

Nikon

ЦИФРОВАЯ ФОТОКАМЕРА

COOLPIX S203

Руководство пользователя



Ru

Сведения о товарных знаках

- Microsoft, Windows и Windows Vista являются зарегистрированными товарными знаками или товарными знаками корпорации Microsoft в США и/или других странах.
- Macintosh, Mac OS и QuickTime являются товарными знаками Apple Inc.
- Adobe и Acrobat являются зарегистрированными товарными знаками Adobe Systems Inc.
- Логотипы SD и SDHC являются товарными знаками компании SD-3C, LLC.
- PictBridge является товарным знаком.
- Все другие торговые наименования, приводимые в настоящем руководстве и в другой документации, которая поставляется вместе с изделиями компании Nikon, являются товарными знаками или зарегистрированными товарными знаками соответствующих владельцев.

Введение

Первые шаги



**Съемка и просмотр снимков:
Автоматический режим**



Съемка сюжетов



**Автоматическая съемка улыбающегося
лица**



Дополнительные сведения о просмотре



Видеоролики



Записи голоса

Подключение к телевизору, компьютеру и принтеру

MENU

**Меню режимов съемки, воспроизведения и
настройки**

Технические примечания

Меры предосторожности

Перед началом работы с устройством внимательно изучите следующие меры безопасности во избежание получения травм и повреждения изделия Nikon. Всем лицам, использующим данное изделие, следует ознакомиться с инструкциями по безопасности.



Данным символом отмечены предупреждения и сведения, с которыми необходимо ознакомиться до начала работы с изделием Nikon во избежание травм.

ПРЕДУПРЕЖДЕНИЯ

В случае неисправности выключите фотокамеру

При появлении дыма или необычного запаха, исходящего из фотокамеры или блока питания, отсоедините блок питания от сети и немедленно извлеките батареи, стараясь не допустить ожогов. Продолжение работы с устройством может привести к получению травм. После извлечения батареи и отключения источника питания доставьте изделие для проверки в ближайший авторизованный сервисный центр Nikon.

Не разбирайте фотокамеру

Прикосновение к внутренним частям фотокамеры или сетевого блока питания может привести к получению травм. Ремонт должен производиться только квалифицированными специалистами. В случае повреждения корпуса фотокамеры или сетевого блока питания в результате падения или другого происшествия отключите сетевой блок питания и/или извлеките батарею и доставьте изделие для проверки в ближайший авторизованный сервисный центр Nikon.

Не пользуйтесь фотокамерой или сетевым блоком питания при наличии в воздухе легко воспламеняющихся газов

Не работайте с электронным оборудованием и с фотокамерой при наличии в воздухе легко воспламеняющихся газов: это может привести к взрыву или пожару.

Меры предосторожности при обращении с ремнем фотокамеры

Запрещается надевать ремень фотокамеры на шею младенца или ребенка.

Храните в недоступном для детей месте

Примите особые меры предосторожности во избежание попадания батарей и других небольших предметов детям в рот.

Соблюдайте меры предосторожности при обращении с батареей

Неправильное обращение с батареей может привести к протеканию или взрыву. Соблюдайте следующие меры предосторожности при использовании батареи с данным изделием:

- Перед заменой батареи выключите фотокамеру. Если используется сетевой блок питания, убедитесь, что он отключен от сети.
- Используйте только литий-ионную аккумуляторную батарею EN-EL10 (входит в комплект поставки). Для зарядки батареи вставьте ее в зарядное устройство MH-63 (входит в комплект поставки).
- При установке батареи в фотокамеру соблюдайте полярность.
- Не разбирайте батарею и не замыкайте ее контакты. Запрещается удалять изоляцию или вскрывать корпус батареи.
- Не подвергайте батарею сильному нагреву или воздействию открытого огня.
- Не погружайте батареи в воду и не допускайте попадания на них воды.
- Во время перевозки батарею всегда следует хранить в футляре. Не храните и не транспортируйте батареи вместе с металлическими предметами, например шпильками или украшениями.
- Полностью разряженная батарея может протекать. Во избежание повреждения изделия извлекайте из него разряженные батареи.
- Немедленно прекратите использовать батарею, если вы заметили в ней какие-либо изменения, например изменение окраски или деформацию.
- В случае попадания жидкости, вытекшей из поврежденной батареи, на одежду или кожу немедленно и тщательно промойте пораженные участки водой.

Соблюдайте следующие меры предосторожности во время эксплуатации зарядного устройства

- Не допускайте попадания воды на устройство. Несоблюдение этого требования может привести к возгоранию или поражению электрическим током.
- Пыль на металлических частях сетевой вилки или вокруг них необходимо удалять с помощью сухой ткани. Продолжение работы с устройством может привести к возгоранию.
- Не пользуйтесь разъемом и не находитесь рядом с зарядным устройством во время грозы. Несоблюдение этого требования может привести к поражению электрическим током.
- Берегите кабель USB от повреждений, не вносите в него конструктивные изменения, не перегибайте его и не тяните за него с усилием, не ставьте на него тяжелые предметы, не подвергайте его воздействию открытого огня или высоких температур. В случае повреждения изоляции кабеля и оголения проводов сдайте его для проверки в авторизованный сервисный центр Nikon. Несоблюдение этих требований может привести к возгоранию или поражению электрическим током.
- Не прикасайтесь к сетевой вилке или к зарядному устройству мокрыми руками. Несоблюдение этого требования может привести к поражению электрическим током.
- Не используйте с дорожными преобразователями или адаптерами, разработанными для преобразования из одного напряжения в другое или с инверторами постоянного в переменный ток. Нарушение этого требования может привести к повреждению фотокамеры, ее перегреву или возгоранию.

Используйте только соответствующие кабели

При подключении кабелей к входным и выходным разъемам и гнездам используйте только специальные кабели Nikon, поставляемые вместе с фотокамерой или продаваемые отдельно.

Соблюдайте осторожность при обращении с подвижными частями фотокамеры

Будьте внимательны. Следите за тем, чтобы ваши пальцы и другие предметы не были зажаты крышкой объектива или другими подвижными частями фотокамеры.

Компакт-диски

Запрещается воспроизводить компакт-диски, прилагаемые к изделию, в аудиопроигрывателях компакт-дисков. Воспроизведение компакт-дисков с данными на аудиопроигрывателе может привести к нарушениям слуха или повреждению оборудования.

Соблюдайте осторожность при использовании вспышки

Использование вспышки на близком расстоянии от глаз объекта съемки может вызвать временное ухудшение зрения. Особую осторожность следует соблюдать при фотографировании детей: в этом случае вспышка должна находиться на расстоянии не менее 1 м от объекта съемки.

Не используйте вспышку, когда ее излучатель соприкасается с телом человека или каким-либо предметом

Несоблюдение этой меры предосторожности может привести к ожогам или пожару.

Избегайте контакта с жидкокристаллическим веществом

Если монитор разбился, необходимо предпринять срочные меры во избежание травм осколками стекла и предупредить попадание жидкокристаллического вещества на кожу, в глаза и в рот.

Во время эксплуатации в самолете или больнице следует выключать питание

Отключайте питание во время взлета или посадки. Следуйте инструкциям больничного персонала при использовании камеры в больнице. Испускаемые ей электромагнитные волны могут привести к нарушениям работы электронных систем самолета или оборудования больницы.

Примечания

Примечание для пользователей в Европе

Данный символ означает, что изделие должно утилизироваться отдельно.



Следующие замечания касаются только



пользователей в европейских странах:

- Данное изделие предназначено для раздельной утилизации в соответствующих пунктах утилизации. Не выбрасывайте изделие вместе с бытовым мусором.
- Подробные сведения можно получить у продавца или в местной организации, ответственной за вторичную переработку отходов.





Этот символ на батарее указывает на то, что данная батарея подлежит раздельной утилизации.









Следующие замечания касаются только пользователей в европейских странах:

- Все батареи, независимо от того, промаркированы ли они этим символом или нет, подлежат раздельной утилизации в соответствующих пунктах сбора. Не выбрасывайте их вместе с бытовыми отходами.
- Подробные сведения можно получить у продавца или в местной организации, ответственной за вторичную переработку отходов.

Оглавление

Меры предосторожности	ii
ПРЕДУПРЕЖДЕНИЯ	ii
Примечания	v
<hr/>	
Введение	1
Об этом руководстве	1
Информация и меры предосторожности	2
Основные элементы фотокамеры	4
Корпус фотокамеры	4
Монитор	6
Основные операции	8
Кнопка  (режим съемки)	8
Кнопка  (просмотр)	8
Мульти-selector	9
Кнопка MENU	10
Переключение между вкладками	10
Экраны справки	11
Спусковая кнопка затвора	11
Прикрепление ремня фотокамеры	11
<hr/>	
Первые шаги	12
Зарядка батареи	12
Установка батареи	14
Извлечение батареи	15
Включение и выключение фотокамеры	15
Настройка языка, даты и времени	16
Установка карточек памяти	18
Извлечение карточек памяти	18
<hr/>	
 Съемка и просмотр снимков: Автоматический режим	20
Шаг 1. Включение фотокамеры и выбор режима  (авто)	20
Индикаторы, отображающиеся в режиме  (авто)	21
Шаг 2. Компонировка кадра	22
Использование зума	23
Шаг 3. Фокусировка и съемка	24
Шаг 4. Просмотр и удаление снимков	26
Просмотр снимков (режим просмотра)	26
Удаление снимков	26

Использование вспышки.....	28
Настройка режима вспышки.....	28
Съемка с автоспуском.....	30
Режим макросъемки.....	31
Поправка экспозиции.....	32
<hr/>	
 Съемка сюжетов.....	33
Съемка в сюжетном режиме.....	33
Настройка сюжетного режима.....	33
Функции.....	34
Съемка в сюжетном режиме, выбранном фотокамерой (Автомат. выбор сюжета).....	40
Режим съемки еды.....	41
Снимки для панорамы.....	43
<hr/>	
 Автоматическая съемка улыбающегося лица.....	45
Съемка в режиме улыбки.....	45
Функция отслеживания моргания.....	46
<hr/>	
 Дополнительные сведения о просмотре.....	47
Просмотр нескольких снимков: Просмотр уменьшенных изображений.....	47
Отображение календаря.....	48
Просмотр крупным планом: увеличение при просмотре.....	49
Редактирование снимков.....	50
Быстрая обработка.....	51
Повышение яркости и контраста: D-Lighting.....	52
Создание кадрированных копий: кадрирование.....	53
Изменение размеров снимков: Уменьшить снимок.....	54
Звуковые заметки: запись и воспроизведение.....	55
Запись звуковых заметок.....	55
Воспроизведение звуковых заметок.....	56
Удаление звуковых заметок.....	56
Просмотр снимков по дате (режим списка по дате).....	57
Выбор даты в режиме списка по дате.....	57
Использование режима списка по дате.....	58
Меню списка по дате.....	59

Поиск изображения в режиме автосортировки	60
Отображение снимков в режиме автосортировки	60
Использование режима автосортировки	62
Меню автосортировки	62
Сортировка избранных снимков (режим избранных снимков)	63
Подготовка папки избранных снимков	64
Сортировка снимков в папке избранных снимков	65
Просмотр снимков в папке избранных снимков	66
Удаление избранных снимков	66
Использование режима избранных снимков	67
Меню избранных снимков	68
<hr/>	
 Видеоролики	70
Съемка видеороликов	70
Меню видео	71
 Параметры видео	71
 Электронный VR	72
Просмотр видеороликов	73
Удаление файлов видеороликов	73
<hr/>	
 Записи голоса	74
Создание записей голоса	74
Воспроизведение записей голоса	76
Удаление звуковых файлов	77
Копирование записей голоса	78
<hr/>	
Подключение к телевизору, компьютеру и принтеру	79
Подключение к телевизору	79
Подключение к компьютеру	80
Перед подключением фотокамеры	80
Передача снимков с фотокамеры на компьютер	81
Подключение к принтеру	85
Подключение фотокамеры к принтеру	86
Поочередная печать снимков	87
Печать нескольких снимков	88
Создание задания печати DPOF: Задание печати	91

MENU Меню режимов съемки, воспроизведения и настройки	93
Параметры съемки: меню съемки	93
Отображение меню съемки	93
← Режим изображения.....	94
WB Баланс белого	96
[] Непрерывный.....	98
ISO Чувствительность.....	100
[] Параметры цвета	100
[+] Режим зоны АФ	101
[] Управл. искажением	104
Функции, которые не удастся использовать одновременно.....	105
Параметры режима просмотра: меню режима просмотра	106
Отображение меню режима просмотра	106
[] Показ слайдов	108
[] Удалить	109
[] Защита	109
[] Повернуть снимок	110
[] Копирование	110
Основные настройки фотокамеры: Меню настройки	112
Отображение меню режима настройки	113
[] Электронный VR.....	114
[] Меню.....	115
[] Экран приветствия	115
[] Дата.....	116
[] Настройка монитора	119
[] Впечатывание даты	120
[] Обнаруж. движения	121
[] Цифровой зум.....	122
[] Настройка звука	122
[] Авто выкл.	123
[] Форматир. памяти/[] Форматир. карточки	124
[] Язык/Language	125
[] Режим видео	125
[] Предупр. о зак. глаз.	125
[] Сброс всех знач.	127
Ver: Версия прошивки	129

Технические примечания.....	130
Дополнительные принадлежности	130
Рекомендованные карточки памяти	130
Имена файлов снимков, звуковых файлов и папок	131
Уход за фотокамерой	132
Чистка.....	134
Хранение	134
Сообщения об ошибках	135
Поиск и устранение неисправностей	139
Технические характеристики.....	145
Поддерживаемые стандарты	148
Алфавитный указатель	149

Об этом руководстве

Благодарим вас за приобретение цифровой фотокамеры Nikon COOLPIX S203. Это руководство поможет воспользоваться всеми преимуществами цифровой фотокамеры Nikon при съемке. Перед применением фотокамеры внимательно прочтите данное руководство и держите его в месте, доступном для всех, кто будет использовать фотокамеру.

Символы и обозначения

Для облегчения поиска необходимой информации используются следующие символы и обозначения:



Этим символом обозначены предупреждения, с которыми необходимо ознакомиться во избежание повреждения фотокамеры.



Этим символом обозначены полезные советы по работе с фотокамерой.



Этим символом обозначены примечания, с которыми необходимо ознакомиться перед использованием фотокамеры.



Этот символ указывает на то, что в другом месте данного руководства или в *Кратком руководстве* содержится дополнительная информация.

Обозначения

- Карточка памяти Secure Digital (SD) далее именуется «карточкой памяти».
- Настройки на момент покупки далее называются «настройками по умолчанию».
- Пункты меню, отображаемые на мониторе фотокамеры, названия кнопок и текст сообщений, отображаемых на мониторе компьютера, обозначены полужирным шрифтом.

Примеры изображения на мониторе

На примерах в данном руководстве мониторы иногда показаны без изображений. Это позволяет лучше видеть символы на мониторах.

Рисунки и изображения на экране

Рисунки и текст на экране, приведенные в данном руководстве, могут отличаться от отображаемых фактически.



Внутренняя память и карточки памяти

Снимки, сделанные данной фотокамерой, могут сохраняться во внутренней памяти или на сменных карточках памяти. Если установлена карточка памяти, то новые снимки сохраняются на нее, а операции удаления, просмотра и форматирования применяются только к снимкам, сохраненным на карточке памяти. Карточку памяти необходимо извлечь, если требуется отформатировать внутреннюю память либо использовать ее для сохранения, удаления или просмотра снимков.

Информация и меры предосторожности

Концепция «постоянного совершенствования»

В рамках развиваемой компанией Nikon концепции «постоянного совершенствования» пользователям предоставляется регулярно обновляемая информация о поддержке выпущенных изделий и учебные материалы на следующих веб-сайтах:

- Для пользователей в США: <http://www.nikonusa.com/>
- Для пользователей в Европе и Африке: <http://www.europe-nikon.com/support/>
- Для пользователей в странах Азии, Океании и Ближнего Востока: <http://www.nikon-asia.com/>

Посетите один из этих веб-сайтов для получения последних сведений об изделиях, советах, ответов на часто задаваемые вопросы и общих рекомендаций по фотосъемке и обработке цифровых изображений. Дополнительные сведения можно получить у региональных представителей компании Nikon. Контактные сведения см. на веб-сайте:

<http://imaging.nikon.com/>

Используйте только фирменные электронные принадлежности Nikon

Фотокамеры Nikon COOLPIX отвечают самым современным стандартам и имеют сложную электронную схему. Только фирменные электронные принадлежности Nikon (в том числе зарядные устройства, батареи и сетевые блоки питания), одобренные корпорацией Nikon специально для использования с данной моделью цифровой фотокамеры Nikon, полностью соответствуют необходимым эксплуатационным параметрам и требованиям техники безопасности для данной электронной схемы.

ИСПОЛЬЗОВАНИЕ ЭЛЕКТРОННЫХ ПРИНАДЛЕЖНОСТЕЙ ДРУГИХ ПРОИЗВОДИТЕЛЕЙ (НЕ NIKON) МОЖЕТ ПРИВЕСТИ К ПОВРЕЖДЕНИЮ ФОТОКАМЕРЫ И АННУЛИРОВАНИЮ ГАРАНТИИ NIKON.

Использование литий-ионных аккумуляторных батарей стороннего производителя, на которых нет голографической наклейки Nikon, может стать причиной нарушения нормальной работы фотокамеры или перегрева, воспламенения, разрыва или протекания батареи.

Для получения сведений о фирменных принадлежностях Nikon обратитесь к местному официальному торговому представителю компании Nikon.



Голографическая наклейка: подтверждает, что данное устройство является изделием компании Nikon.

Перед съемкой важных событий

Перед съемкой важных событий, например свадьбы, или перед тем как взять фотокамеру в путешествие, сделайте пробный снимок, чтобы убедиться в правильности работы фотокамеры. Компания Nikon не несет ответственности за убытки или упущенную выгоду, возникшие в результате неправильной работы изделия.

О руководствах

- Никакая часть руководств, включенных в комплект поставки данного продукта, не может быть воспроизведена, передана, переписана, сохранена в системе резервного копирования или переведена на любой язык в любой форме любыми средствами без предварительного письменного разрешения Nikon.
- Компания Nikon сохраняет за собой право изменять любые характеристики аппаратного и программного обеспечения, описанного в данных руководствах, в любое время и без предварительного уведомления.
- Компания Nikon не несет ответственности за какой бы то ни было ущерб, вызванный применением данного изделия.
- Были приложены все усилия для того, чтобы обеспечить точность и полноту приведенной в руководствах информации. Компания Nikon будет благодарна за любую информацию о замеченных ошибках и упущениях, переданную в ближайшее представительство компании (адрес сообщается отдельно).

Уведомление о запрещении копирования или воспроизведения

Необходимо помнить, что даже простое обладание материалом, скопированным или воспроизведенным цифровым способом с помощью сканера, цифровой фотокамеры или другого устройства, может преследоваться по закону.

• **Материалы, копирование или воспроизведение которых запрещено законом**

Не копируйте и не воспроизводите денежные банкноты, монеты, ценные бумаги, государственные ценные бумаги и ценные бумаги органов местного самоуправления, даже если такие копии и репродукции отмечены штампом «образец». Запрещено копирование и воспроизведение денежных банкнот, монет и ценных бумаг других государств. Запрещено копирование и воспроизведение негашеных почтовых марок и почтовых открыток, выпущенных государством, без письменного разрешения государственных органов. Запрещено копирование и воспроизведение печатей государственных учреждений и документов, заверенных в соответствии с законодательством.

• **Предостережения относительно копирования и воспроизведения**

Копии и репродукции ценных бумаг, выпущенных частными компаниями (акции, векселя, чеки, подарочные сертификаты и т. д.), сезонных билетов или купонов помечаются предупреждениями согласно требованиям государственных органов, кроме минимального числа копий, необходимых для использования компанией в деловых целях. Не копируйте и не воспроизводите государственные паспорта; лицензии, выпущенные государственными учреждениями и частными компаниями; удостоверения личности и такие документы, как пропуска или талоны на питание.

• **Уведомления о соблюдении авторских прав**

Копирование или воспроизведение книг, музыкальных произведений, произведений живописи, гравюр, географических карт, чертежей, фильмов и фотографий с зарегистрированным авторским правом охраняется государственным и международным законодательством об авторском праве. Не используйте изделие для изготовления незаконных копий, нарушающих законодательство об авторском праве.

Утилизация устройств хранения данных

Обратите внимание, что при удалении изображений или форматировании устройств хранения данных, таких как карточки памяти или внутренняя память фотокамеры, исходные данные изображений уничтожаются не полностью. В некоторых случаях файлы, удаленные с отслуживших свой срок устройств хранения данных, можно восстановить с помощью имеющихся в продаже программных средств. Ответственность за обеспечение конфиденциальности любой подобной информации лежит исключительно на пользователе.

Прежде чем избавиться от неиспользуемых устройств хранения данных или передать право собственности на них другому лицу, следует стереть всю информацию с помощью имеющегося в продаже специального программного обеспечения или отформатировать устройство, а затем заполнить его изображениями, не содержащими личной информации (например, видами ясного неба). Не забудьте также заменить изображения, выбранные в качестве заставки приветствия (📖 115). При физическом уничтожении устройств хранения данных соблюдайте меры предосторожности, чтобы не нанести ущерба здоровью или имуществу.

Основные элементы фотокамеры

Корпус фотокамеры

Введение

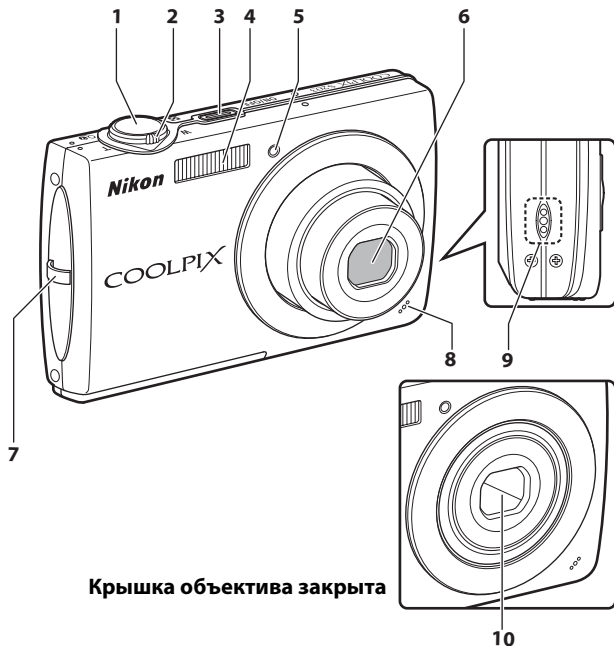

Крышка объектива закрыта

1	Спусковая кнопка затвора.....	24	4	Встроенная вспышка.....	28
	Кнопка зуммирования	23	5	Индикатор автоспуска	30
	W : отдаление	23	6	Объектив.....	134, 145
	T : увеличение зума	23	7	Проушина для ремня фотокамеры.....	11
2	: просмотр уменьшенных изображений.....	47	8	Встроенный микрофон.....	55, 70, 74
	: увеличение при просмотре.....	49	9	Громкоговоритель.....	56, 73, 76
	: справка	11	10	Крышка объектива.....	132
3	Выключатель питания/Индикатор включения питания.....	20, 123			

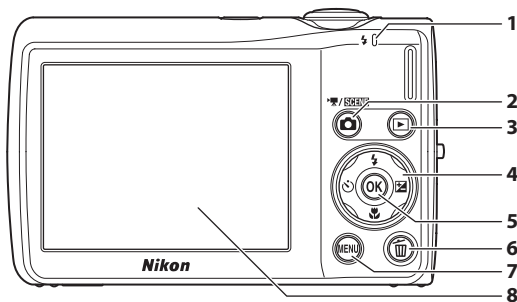

Открытие крышки разъема

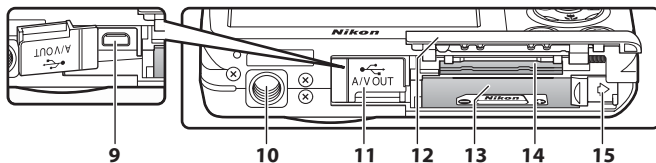

1	Индикатор.....74	9	Разъем кабеля.....79, 81, 86
	Индикатор вспышки29	10	Штативное гнездо
2	Кнопка (режим съемки) 8	11	Крышка разъема/штекера питания79, 81, 86, 130
3	Кнопка (просмотр).....8, 26	12	Крышка батарейного отсека/ гнезда для карточки памяти.....14, 18
4	Мульти-selector..... 9	13	Батарейный отсек..... 14
5	Кнопка (подтверждение выбора) ... 9	14	Гнездо карточки памяти..... 18
6	Кнопка (удалить).....26, 27, 56, 73, 77	15	Защелка батареи.....14, 15
7	Кнопка MENU10, 33, 71, 93, 106, 113		
8	Монитор..... 6		

Монитор

В режиме съемки и просмотра на мониторе могут появляться следующие индикаторы (фактический вид монитора зависит от текущих настроек фотокамеры). В режиме съемки и просмотра появляющиеся на мониторе индикаторы исчезают через несколько секунд (📖 119).

Съемка

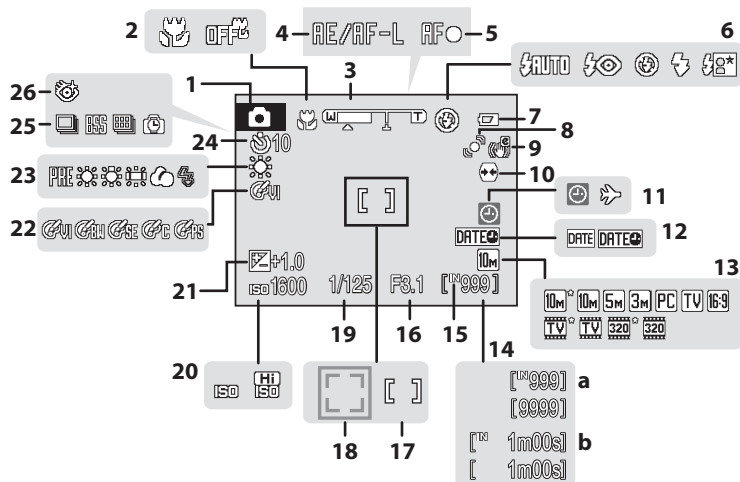

1	Режим съемки*	20, 33, 45, 70
2	Режим макросъемки	31
3	Индикатор зума	23, 31
4	Индикатор AE/AF-L	44
5	Индикатор фокусировки	24
6	Режим вспышки	28
7	Индикатор уровня заряда батареи	20
8	Символ обнаружения движения	21, 121
9	Символ электронного подавления вибраций	114
10	Символ исправления искажений	104
11	Индикатор «Дата не установлена»	135
12	Индикатор часового пояса	116
12	Впечатывание даты	120
13	Режим изображения	94
13	Параметры видео	71

14	а Число оставшихся кадров (осталось кадров)	20
14	б Длина видеоролика	70
15	Индикатор внутренней памяти	21
16	Диафрагма	24
17	Зона фокусировки	24, 101
18	Зона фокусировки (Приоритет лица)	24, 101
19	Выдержка	24
20	Чувствительность	29, 100
21	Величина поправки экспозиции	32
22	Параметры цвета	100
23	Режим баланса белого	96
24	Индикатор автоспуска	30
25	Режим непрерывной съемки	98
26	Символ отслеживания моргания	46

* Изменяется в соответствии с текущим режимом съемки.

Просмотр

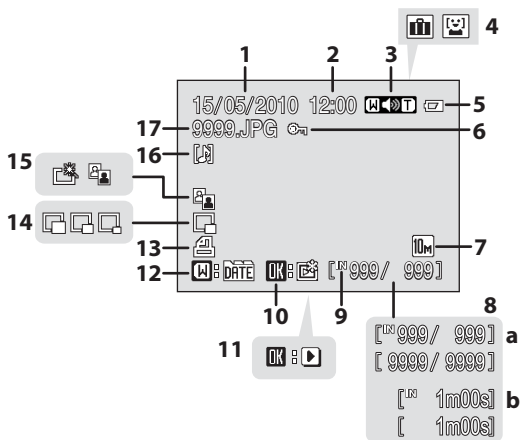

1	Дата записи.....	16
2	Время записи.....	16
3	Индикатор громкости.....	55, 73, 76
4	Символ категории в режиме автосортировки ¹	60
	Символ папки избранных снимков в режиме избранных снимков ¹	66
5	Индикатор уровня заряда батареи.....	20
6	Символ защиты.....	109
7	Режим изображения ²	94
	Параметры видео ²	71
8	a Номер текущего кадра/ общее число кадров.....	26
	b Длина видеоролика.....	73

9	Индикатор внутренней памяти.....	26
10	Руководство по избранным снимкам	65
11	Разметка просмотра видеоролика.....	73
12	Индикатор списка по дате.....	57
13	Символ задания печати.....	91
14	Уменьшить снимок символ.....	54
15	Быстрая обработка символ.....	51
16	Символ D-Lighting.....	52
17	Символ звуковой заметки.....	56
17	Номер и тип файла.....	131



¹ Появятся символы выбранной категории в режиме автосортировки или папки избранных снимков, выбранных в данный момент в режиме просмотра.

² Отличаются в соответствии с установленными во время съемки параметрами.

Основные операции

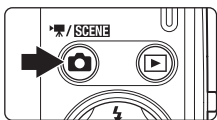
Кнопка (режим съемки)







- Чтобы войти в режим съемки, нажмите кнопку  в режиме просмотра.
- Чтобы отобразить меню выбора режима съемки, нажмите кнопку  в режиме съемки.

Меню выбора режима съемки

В меню выбора режима съемки с помощью мультиселектора можно изменять режим съемки.







1.  Режим (авто) (📖 20)
2.  Сюжетный режим* (📖 33)
3.  Режим Улыбка (📖 45)
4.  Режим Видео (📖 70)

* Отображаемый символ может изменяться в зависимости от последнего выбранного сюжетного режима.

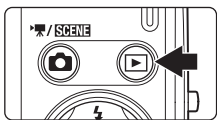
Чтобы вернуться к режиму съемки при отображении меню выбора режима съемки, нажмите кнопку  еще раз.

Кнопка (просмотр)







- Чтобы войти в режим просмотра, нажмите кнопку  в режиме съемки.
- Чтобы отобразить меню выбора режима просмотра, нажмите кнопку  в режиме просмотра.
- Выключенная фотокамера при нажатии и удержании нажатой кнопки  включается в режиме просмотра.

Меню выбора режима просмотра

В меню выбора режима просмотра с помощью мультиселектора можно изменять режим просмотра.



1.  Режим просмотра (📖 26)
2.  Режим Избранные снимки (📖 63)
3.  Режим Автосортировка (📖 60)
4.  Режим Список по дате (📖 57)

Чтобы вернуться к режиму просмотра при отображении меню выбора режима просмотра, нажмите кнопку  еще раз.

Мульти-selector

В этом разделе описаны стандартные способы использования мульти-selector для выбора режимов и пунктов меню и подтверждения выбора.

Для съемки

Отображение меню  (режим вспышки) (📖 28) или перемещение курсора вверх

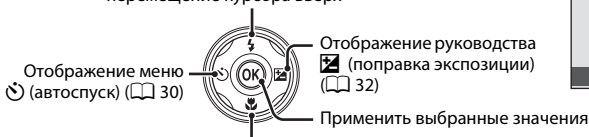
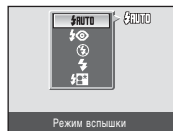

Отображение меню  (режим макросъемки) (📖 31) или перемещение курсора вниз

Для просмотра

Выбор предыдущего снимка

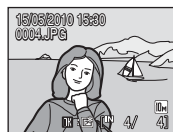

На экране меню

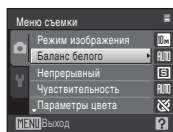

Примечание по мульти-selector

В данном руководстве кнопки мульти-selector, соответствующие направлениям вверх, вниз, влево и вправо, обозначаются следующим образом: ▲, ▼, ◀ и ▶.

Кнопка MENU

Нажмите кнопку **MENU**, чтобы вывести на монитор меню для выбранного режима.

- Для перемещения по пунктам меню используйте мультиселектор (📄 9).
- Для отображения меню настройки выберите вкладку **Y** слева.
- Для выхода из меню нажмите кнопку **MENU** еще раз.

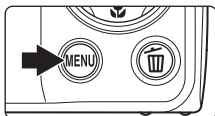

- Верхняя вкладка: Отображение меню, доступного в текущем режиме
- Нижняя вкладка: Отображение меню настройки

Отображается, если меню содержит две или несколько страниц

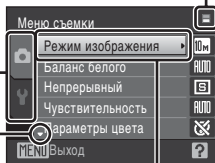

Отображается, если за данным пунктом меню следует еще один или несколько пунктов

Выбранный параметр

Отображается, если перед данным пунктом есть другие пункты меню

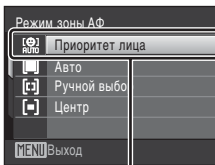
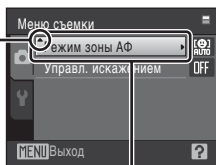

Нажмите кнопку **OK** или кнопку мультиселектора для перехода к следующему набору параметров

Нажмите кнопку **OK** или кнопку мультиселектора для подтверждения выбора параметров

Переключение между вкладками

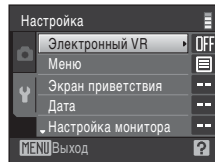
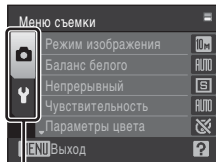
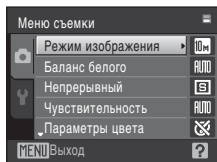



Нажмите кнопку мультиселектора **◀**, чтобы выделить вкладку

Нажмите кнопку мультиселектора **▲** или **▼**, чтобы выбрать вкладку, а затем нажмите кнопку **OK** или кнопку **▶**

Отобразится выбранное меню

Экраны справки

Если в правой нижней части экрана меню отображается символ , поверните кнопку зуммирования в положение **T**  для просмотра описания текущего выбранного параметра меню.

Чтобы вернуться к исходному меню, снова поверните кнопку зуммирования в положение **T** .

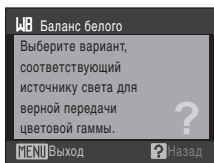
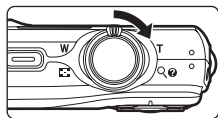

Спусковая кнопка затвора

Фотокамера оснащена двухпозиционной спусковой кнопкой затвора. Для фокусировки и установки экспозиции нажмите спусковую кнопку затвора наполовину до появления небольшого сопротивления. Фокус и экспозиция остаются заблокированными, пока спусковая кнопка затвора удерживается в этом положении. Чтобы сделать снимок, нажмите спусковую кнопку до конца. Не прикладывайте усилий к спусковой кнопке затвора. Это может вызвать дрожание фотокамеры и стать причиной смазывания снимков.



Для фокусировки и установки экспозиции нажмите спусковую кнопку затвора наполовину

Чтобы сделать снимок, нажмите спусковую кнопку затвора до конца

Прикрепление ремня фотокамеры

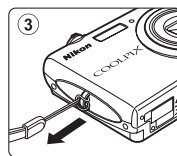
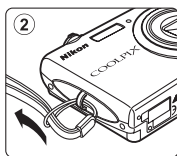
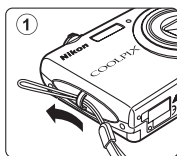

Зарядка батареи

Для питания фотокамеры используется литий-ионная аккумуляторная батарея EN-EL10 (входит в комплект поставки).

Зарядите батарею с помощью зарядного устройства MH-63 (входит в комплект поставки) перед первым использованием или при разрядке.

1 Подсоединение сетевого шнура.

Подключите сетевой шнур к зарядному устройству ① и вставьте вилку в розетку ②. Загорится индикатор зарядки CHARGE, обозначающий, что зарядное устройство включено ③.

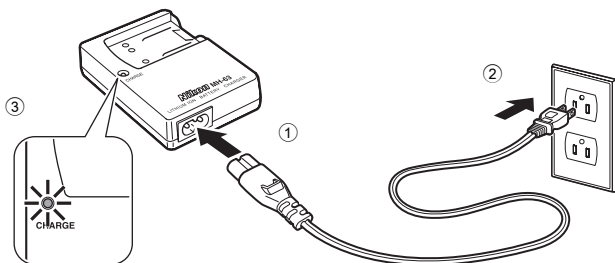

2 Зарядка батареи.

Вставьте батарею под углом, как показано ①, и установите ее в зарядное устройство ②.

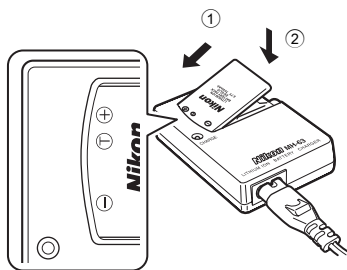

Когда батарея вставлена в зарядное устройство, индикатор зарядки CHARGE начинает мигать ③. Зарядка завершена, когда индикатор перестает мигать ④.

Полностью разряженная батарея заряжается около 100 минут.

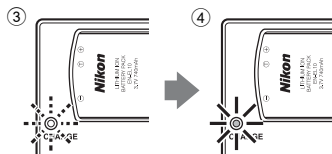

В таблице описаны состояния индикатора CHARGE.

Индикатор CHARGE	Описание
Мигает	Батарея заряжается.
Горит	Батарея полностью заряжена.
Мерцает	<ul style="list-style-type: none"> • Батарея вставлена неправильно. Извлеките батарею, вставьте ее обратно в зарядное устройство и зафиксируйте. • Перед началом использования зарядите батарею в помещении при температуре окружающей среды от 5 °C до 35 °C. • Батарея неисправна. Немедленно остановите зарядку, отключите зарядное устройство и доставьте батарею и зарядное устройство к продавцу или в сервисный центр Nikon .

3 После завершения зарядки извлеките батарею и выньте зарядное устройство.

Зарядное устройство. Примечание

- Входящее в комплект поставки зарядное устройство предназначено для использования только с литий-ионной аккумуляторной батареей EN-EL10. Используйте только оригинальные фирменные аккумуляторные батареи Nikon.
- Обязательно прочтите и примите к сведению предупреждения о зарядном устройстве на стр. iii перед использованием устройства.

Батарея. Примечания

- Прочтите и примите к сведению предупреждения о батарее на странице iii и в разделе «Батарея» (📖 133) перед использованием изделия.
- Если батарея не используется в течение длительного времени, заряжайте ее по крайней мере один раз в шесть месяцев, а убирая батарею на хранение, полностью разряжайте ее.

Источник питания переменного тока

Для продолжительной подачи питания на фотокамеру воспользуйтесь сетевым блоком питания EN-62D (приобретается дополнительно в компании Nikon) (📖 130). Использование другого сетевого адаптера не допускается ни при каких обстоятельствах. Несоблюдение этой меры предосторожности может привести к перегреву или повреждению фотокамеры.

Установка батареи

Вставьте литий-ионную аккумуляторную батарею EN-EL10 (входит в комплект поставки) в фотокамеру.

- Заряжайте батарею перед первым использованием или при ее разрядке (📖 12).

- 1** Откройте крышку батарейного отсека/гнезда для карточки памяти.

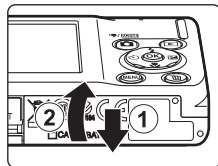

- 2** Вставьте батарею.

Расположите положительный (+) и отрицательный (-) контакты батареи в соответствии с наклейкой внутри батарейного отсека и вставьте батарею.

Сдвиньте оранжевую защелку в направлении стрелки ①, нажав на нее боковой стороной батареи, и полностью вставьте батарею ②. Батарея будет вставлена полностью, когда защелка батареи встанет на место.

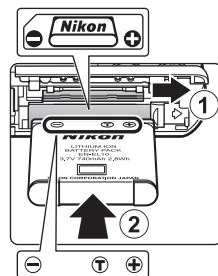

✓ Установка батареи

Неправильное положение батареи при установке может привести к повреждению фотокамеры.

Убедитесь, что батарея находится в правильном положении.

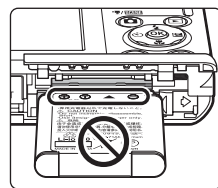

- 3** Закройте крышку батарейного отсека/гнезда карточки памяти.

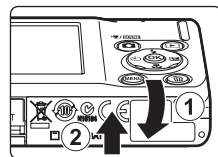

Извлечение батареи

Выключите фотокамеру. Перед открытием крышки батарейного отсека/гнезда для карточки памяти убедитесь, что индикатор включения питания и монитор не горят.

Чтобы извлечь батарею, откройте крышку батарейного отсека/гнезда карточки памяти и сдвиньте оранжевую защелку батареи в направлении, указанном стрелкой ①. После этого батарею можно извлечь вручную ②.

- Помните, что батарея во время работы может нагреться; при ее извлечении соблюдайте осторожность.

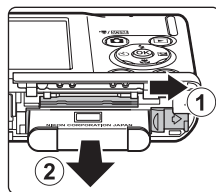

Включение и выключение фотокамеры

Для включения фотокамеры нажмите выключатель питания. Индикатор включения питания (зеленый) загорится на короткое время, а затем включится монитор.

Для выключения фотокамеры нажмите выключатель питания еще раз.

При выключении фотокамеры выключается и индикатор включения питания и монитор.

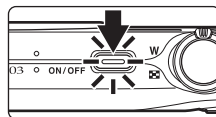

- Выключенная фотокамера при нажатии и удержании нажатой кнопки  включается в режиме просмотра.



Автоматическое выключение питания в режиме съемки (режим ожидания)

Если в течение примерно минуты (настройка по умолчанию) не выполняется никаких действий, монитор выключится и фотокамера перейдет в режим ожидания автоматически. Если в течение примерно 3 минут не выполняется никаких действий, фотокамера автоматически выключится (функция автовыключения).

Нажатие выключателя питания или спусковой кнопки затвора при выключенном мониторе в режиме ожидания приведет к включению монитора.

Время, после которого фотокамера переходит в режим ожидания, можно изменить с помощью функции **Авто выкл.** ( 123) в меню настройки ( 112).

Настройка языка, даты и времени

При первом включении фотокамеры отображается диалоговое окно выбора языка.

- 1** Для включения фотокамеры нажмите выключатель питания.

Индикатор включения питания (зеленый) загорится на короткое время, а затем включится монитор.

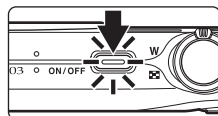

- 2** С помощью мультиселектора выберите нужный язык и нажмите кнопку **OK**.

Подробные сведения об использовании мультиселектора см. в разделе «Мультиселектор» (📖 9).



- 3** Выберите пункт **Да** и нажмите кнопку **OK**.

Если выбран вариант **Нет**, дата и время установлены не будут.

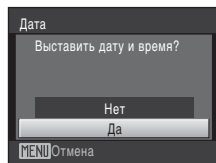

- 4** Нажмите кнопки мультиселектора **◀** или **▶**, чтобы выбрать домашний часовой пояс (📖 118), а затем нажмите кнопку **OK**.

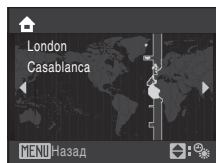

Летнее время

Если действует летнее время, нажмите кнопку мультиселектора **▲** на экране выбора часового пояса, который отображается в шаге 4, чтобы включить режим летнего времени.

Если включен режим летнего времени, в верхней части монитора отображается символ . Чтобы выключить режим летнего времени, нажмите кнопку **▼**.

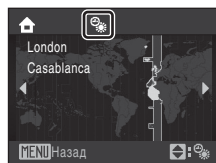

5 Изменение даты и времени.

Нажмите кнопку ▲ или ▼ для изменения выделенного элемента.

Нажмите кнопку ► для перемещения выделения в следующем порядке.

Д (день) → **М** (месяц) → **Г** (год) → часы → минуты → **ДМГ**
(порядок, в котором отображаются день, месяц и год)

Нажмите кнопку ◀, чтобы вернуться к предыдущему элементу.

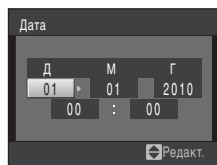

6 Выберите порядок отображения дня, месяца и года и нажмите кнопку OK или ►.

Указанные значения будут применены, и монитор переключится в режим съемки.

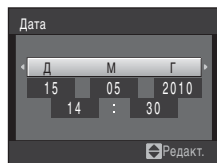

Изменение даты и времени

- Чтобы изменить дату и время, выберите пункт **Дата** в поле **Дата** (📖 116) меню настройки (📖 112) и выполните указания, начиная с шага 5 выше.
- Чтобы изменить настройки часового пояса и летнего времени, выберите пункт **Часовой пояс** в поле **Дата** меню настройки (📖 116).

Установка карточек памяти

Файлы изображений, звуковые и видеофайлы сохраняются во внутренней памяти фотокамеры (приблизительно 44 МБ) или на сменных карточках памяти Secure Digital (SD) (приобретаются дополнительно) (📖 130).

Если в фотокамере установлена карточка памяти, данные автоматически сохраняются на карточке памяти, и сохраненные данные можно воспроизводить, удалять и передавать на компьютер. Чтобы сохранять данные во внутренней памяти, или воспроизводить, удалять и передавать данные, сохраненные во внутренней памяти, извлеките карточку памяти.

- 1 Убедитесь, что индикатор включения питания не горит, монитор выключен и откройте крышку батарейного отсека/гнезда для карточки памяти.

Выключите фотокамеру и откройте крышку батарейного отсека/гнезда для карточки памяти.

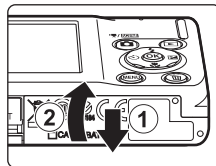

- 2 Вставьте карточку памяти.

Вставьте карточку памяти правильно и до полной фиксации.

Закройте крышку батарейного отсека/гнезда карточки памяти.

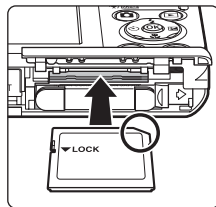

✓ Установка карточек памяти

Попытка вставить карточку памяти не той стороной может привести к повреждению фотокамеры или карточки. Убедитесь, что карточка памяти находится в правильном положении.

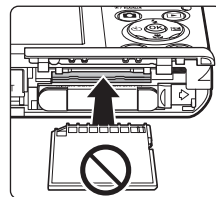

Извлечение карточек памяти

Перед извлечением карточки памяти выключите фотокамеру и убедитесь, что индикатор включения питания и монитор выключены. Откройте крышку батарейного отсека/гнезда для карты памяти и нажмите на карту ①, чтобы частично извлечь ее. После этого карточку можно извлечь вручную. Не извлекайте карточку под углом ②.

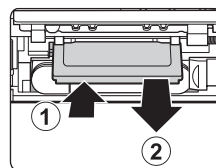

✓ Форматирование карточек памяти

Если на мониторе появится сообщение, приведенное справа, перед началом использования карточку памяти необходимо отформатировать (📖 124). Помните, что **форматирование безвозвратно удаляет все снимки и другую информацию на карточке памяти**. Перед форматированием не забудьте скопировать с карточки памяти все снимки, которые вы хотите сохранить.

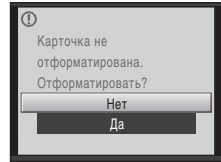

С помощью мультиселектора выберите **Да** и нажмите кнопку **OK**. Откроется диалоговое окно подтверждения. Чтобы начать форматирование, выберите пункт **Форматирование** и нажмите кнопку **OK**.

- Не выключайте фотокамеру и не открывайте крышку батарейного отсека/гнезда карты памяти до завершения форматирования.
- При установке в фотокамеру COOLPIX S203 карточек памяти, использовавшихся ранее в других устройствах, обязательно отформатируйте их с использованием этой фотокамеры (📖 124).

✓ Переключатель защиты от записи

Карточки памяти оснащены переключателем защиты от записи. Если этот переключатель установлен в положение «Блокировка» (Lock), не удастся записать данные на карточку или удалить их с нее. Если переключатель находится в положении «Запись» (Write), переместите его в положение «Запись» (Write), чтобы записать или удалить снимки или выполнить форматирование карточки памяти.

Переключатель защиты от записи

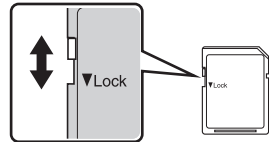

✓ Карточки памяти

- Используйте только карточки памяти типа Secure Digital.
- Во время форматирования, записи или удаления данных с карточки памяти и передачи данных на компьютер недопустимы следующие действия. Несоблюдение этих мер предосторожности может привести к потере данных и повредить фотокамеру или карточку памяти:
 - Выньте из фотокамеры батарею или карточку памяти
 - Выключите фотокамеру
 - Отсоедините сетевой блок питания
- Не форматируйте карточку памяти с помощью компьютера.
- Не разбирайте и не пытайтесь модифицировать карточки памяти.
- Не роняйте и не сгибайте карточки, оберегайте их от воды и сильных ударов.
- Не прикасайтесь к металлическим контактам пальцами и металлическими предметами.
- Не наклеивайте на карточку памяти ярлыки и наклейки.
- Не оставляйте карточки под прямыми солнечными лучами, в закрытой автомашине и при повышенной температуре.
- Предохраняйте карточки памяти от воздействия высокой влажности, пыли и агрессивных газов.

Шаг 1. Включение фотокамеры и выбор режима (авто)

В данном разделе описывается съемка в режиме  (авто) — автоматическом режиме «навел–и–снял», рекомендованном пользующимся цифровой фотокамерой впервые.

- 1** Нажмите выключатель питания, чтобы включить фотокамеру.



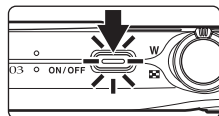

Индикатор включения питания (зеленый) загорится на короткое время, а затем включится монитор. Выдвинется объектив.

После отображения символа  перейдите к шагу 4.

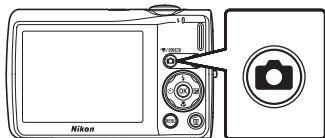

- 2** Нажмите кнопку .



- 3** Нажмите кнопки мультиселектора  или , чтобы выбрать  и нажмите кнопку .

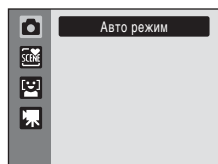

Фотокамера перейдет в режим  (авто).



- 4** Проверьте уровень заряда батареи и число оставшихся кадров.

Уровень заряда батареи

Индикатор уровня заряда батареи

Монитор	Описание
СИМВОЛ ОТСУТСТВУЕТ	Батарея полностью заряжена.
	Низкий уровень заряда батареи. Позаботьтесь о ее зарядке или замене.
 Батарея разряжена.	Не удастся выполнить съемку. Перезарядите батарею или вставьте полностью заряженную запасную батарею.

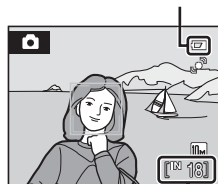

Число оставшихся кадров

Число оставшихся кадров

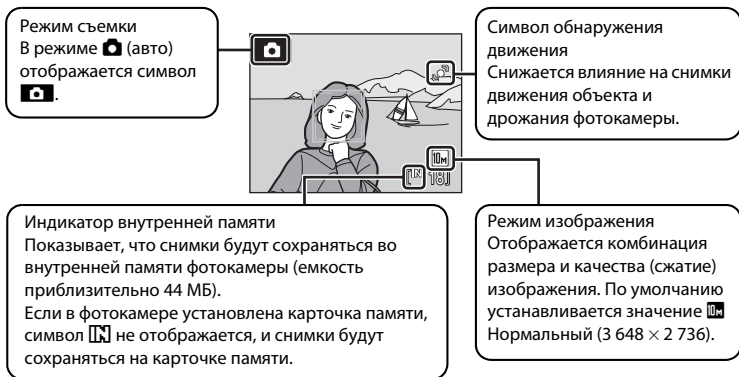

Число снимков, которые можно сохранить, зависит от емкости внутренней памяти или карточки памяти, а также от выбранного режима изображения ( 95).

Индикаторы, отображающиеся в режиме (авто)



Информация на индикаторах и снимках во время съемки и просмотра отображается только несколько секунд (119). Если монитор переведен в режим ожидания для экономии энергии, нажмите выключатель питания или спусковую кнопку затвора, чтобы включить его (123).

Функции, доступные в режиме (авто)





В режиме  (авто) можно использовать режимы макросъемки (31) и поправки экспозиции (32), снимки можно делать, пользуясь вспышкой (28) и автоспуском (30). Нажатие кнопки **MENU** в режиме  (авто) позволяет выполнить настройки для всех пунктов меню съемки (93) в зависимости от ситуаций съемки.

Обнаруж. движения

Если в меню настройки для параметра **Обнаруж. движения** (121) установлено значение **Авто** (настройка по умолчанию) и фотокамера обнаруживает дрожание фотокамеры и движение объекта, она уменьшает выдержку для уменьшения смазывания.

При обнаружении фотокамерой дрожания фотокамеры или движения объекта и уменьшении выдержки символ обнаружения движения станет зеленым.

Электронное подавление вибраций

Когда для режима вспышки (28) выбрано значение  (выкл.) или  (медленная синхронизация), а **Электронный VR** (114) в меню настроек выбрано значение **Авто**, на мониторе может появиться символ . Появление символа  означает, что в данных условиях съемки может существенно проявляться эффект сотрясения фотокамеры. В таких ситуациях фотокамера осуществляет подавление эффектов сотрясения на снимках перед тем, как их сохранять.

Шаг 2. Компоновка кадра

1 Подготовьте фотокамеру к съемке.

Крепко держите фотокамеру двумя руками так, чтобы пальцы или другие предметы не закрывали объектив, вспышку, микрофон и громкоговоритель.

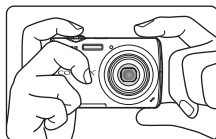

При съемке в вертикальной ориентации поверните камеру таким образом, чтобы встроенная вспышка находилась над объективом.

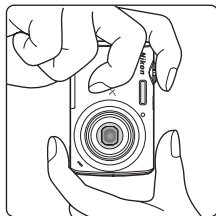

2 Скомпонуйте кадр.

Когда фотокамера распознает лицо, обращенное в объектив, оно будет заключено в двойную рамку желтого цвета (настройка по умолчанию). Если распознано несколько лиц, двойной рамкой выделяется ближайшее из них, а остальные – одинарной рамкой.



Зона фокусировки не отобразится при съемке других объектов, кроме людей, или объекта, лицо которого не удастся распознать.

Использование зума

Используйте кнопку зуммирования для включения оптического зума. Поверните кнопку зуммирования в положение **T**, чтобы увеличить зум для увеличения площади, занимаемой в кадре объектом съемки, или в положение **W** для уменьшения зума и увеличения области, видимой в кадре.

При вращении кнопки зуммирования индикатор зума отображается в верхней части монитора.

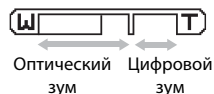

Цифровой зум

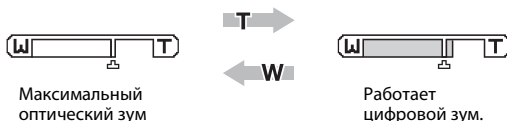

Когда фотокамера находится в максимальном положении оптического зума, поворот и удержание кнопки зуммирования в положении **T** приведет к включению цифрового зума. Максимальный коэффициент увеличения объекта при оптическом зуме составляет 4x.

При работе цифрового зума фокусировка будет производиться по центру экрана (без отображения активной зоны фокуса).





Цифровой зум и интерполяция

В отличие от оптического зума, для увеличения снимков цифровой зум использует цифровую обработку изображения, называемую интерполяцией. Этот процесс обуславливает небольшую потерю качества изображений.

Интерполяция применяется при оптическом увеличении свыше отметки . Если увеличение превышает отметку , задействуется интерполяция и индикатор зума становится желтым, что обозначает применение интерполяции. Отметка  перемещается вправо при уменьшении размера изображения, что позволяет определить положения увеличения, при которых возможна съемка без использования интерполяции с текущими настройками размера изображения.



Небольшой размер изображения

Цифровой зум можно отключить в настройках параметра **Цифровой зум** ( 122) в меню настройки ( 112).

Шаг 3. Фокусировка и съемка

1 Нажмите спусковую кнопку затвора наполовину.

При распознавании лица человека, смотрящего прямо в объектив: фотокамера сфокусируется на лице, выделенном активной зоной фокусировки двойной рамки. Когда объект съемки окажется в фокусе, двойная рамка станет зеленой.

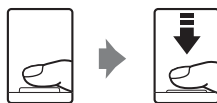

Выдержка Диафрагма

При съемке кадров, в которых нет людей или не распознаются лица: Фотокамера автоматически выбирает зону фокусировки (одну из девяти), в которой находится ближайший к фотокамере объект. Когда объект съемки окажется в фокусе, активная зона фокусировки станет зеленой.

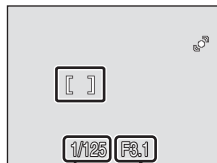

Выдержка Диафрагма

При использовании цифрового зума зона фокусировки не отображается, и фотокамера фокусируется в центре кадра. После блокировки фокусировки индикатор фокусировки (□ 6) будет гореть зеленым. При нажатии спусковой кнопки затвора наполовину также отображаются значения выдержки и диафрагмы.

Фокус и экспозиция остаются заблокированными, пока спусковая кнопка затвора удерживается нажатой наполовину.

Пока спусковая кнопка затвора остается нажатой наполовину, двойная рамка распознавания лица может мигать, или красным цветом могут мигать зона или индикатор фокусировки. Все эти случаи указывают на то, что фотокамера не сфокусирована.

Измените компоновку кадра и повторно нажмите спусковую кнопку затвора наполовину. Для получения дополнительной информации о функции приоритета лица смотрите раздел «Режим зоны АФ» (□ 101) или «Приоритет лица» (□ 103).

2 Нажмите спусковую кнопку затвора до конца.

Сработает затвор и снимок будет сохранен на карточке памяти или во внутренней памяти.



✓ Во время записи

Во время записи снимков значение числа оставшихся кадров мигает. **Не открывайте крышку батарейного отсека/гнезда для карточки памяти** во время сохранения снимков. Выключение питания или извлечение карточки памяти в этом случае может привести к потере данных и повреждению фотокамеры или карточки памяти.

✓ Автофокус

В следующих ситуациях возможна некорректная работа системы автофокусировки. В следующих редких случаях, несмотря на то, что активная зона фокусировки и индикатор фокуса светятся зеленым цветом, объект может оказаться не в фокусе:

- Объект съемки очень темный
- Объекты в снимаемом сюжете резко контрастируют друг с другом (например, солнце находится позади объекта съемки, и детали объекта оказываются в глубокой тени)
- Объект съемки не контрастирует с фоном (например, при съемке человека в белой рубашке на фоне белой стены)
- На разных расстояниях от фотокамеры расположено несколько объектов (например, прутья клетки с объектом съемки)
- Объект быстро движется

В вышеописанных ситуациях попробуйте несколько раз повторить фокусировку, нажимая спусковую кнопку наполовину, или настройте фокусировку на другой объект и воспользуйтесь блокировкой фокуса (📖 102). При использовании блокировки фокуса убедитесь, что расстояние между фотокамерой и объектом съемки, на котором выполнена блокировка фокуса, равно расстоянию до фактического объекта съемки.

📌 Предупр. о зак. глаз.

Отображение экрана с предупреждением о закрытии глаз вскоре после съемки в режиме приоритета лица означает, что один из снимаемых людей, возможно, закрыл во время съемки глаза. Проверьте изображение и решите, следует ли сделать дополнительный снимок.

- На экране предупреждения о закрытии глаз люди с закрытыми глазами выделяются желтой рамкой.
- Для переключения в режим съемки нажмите кнопку **OK** или спусковую кнопку затвора.

Для получения дополнительной информации смотрите раздел «Предупр. о зак. глаз.» (📖 125) или «Работа с экраном предупреждения о закрытых глазах» (📖 126).

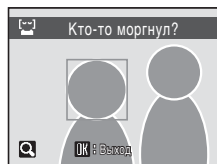

🔦 Вспышка





Если объект плохо освещен, при нажатии спусковой кнопки затвора до конца может сработать вспышка (📖 28).

Шаг 4. Просмотр и удаление снимков

Просмотр снимков (режим просмотра)



Нажмите кнопку .

Последний снимок отображается в режиме полнокадрового просмотра.

Для просмотра других снимков используйте кнопки мультиселектора , ,  или .

При считывании с карточки памяти или из внутренней памяти снимки могут кратковременно отображаться с низким разрешением.

Для переключения в режим съемки нажмите кнопку  или спусковую кнопку затвора.

При просмотре снимков, сохраненных во внутренней памяти фотокамеры на мониторе отображается символ . Если в фотокамере установлена карточка памяти, символ  не отображается, и на монитор выводятся снимки, сохраненные на карточке памяти.



Кнопка 





Индикатор внутренней памяти

Удаление снимков

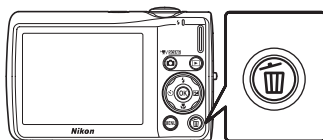
- 1 Для удаления снимка, отображаемого в данный момент на мониторе, нажмите кнопку .



- 2 Воспользуйтесь мультиселектором, чтобы выбрать **Да**, и нажмите кнопку .

Для выхода без удаления снимка выберите **Нет** и нажмите кнопку .

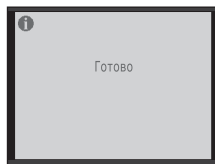
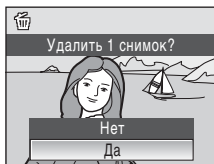

Параметры, доступные в режиме просмотра



В режиме полнокадрового просмотра доступны следующие функции.

Параметр	Элемент управления	Описание	
Увеличение при просмотре	T 	Поверните кнопку зуммирования в положение T , чтобы увеличить изображение до 10x. Нажмите кнопку OK , чтобы вернуться в режим полнокадрового просмотра.	49
Просмотр уменьшенных изображений/ включение отображения календаря	W 	Поверните кнопку зуммирования в положение W , чтобы отобразить 4, 9 или 16 уменьшенных изображений или чтобы включить отображение календаря.	47
Добавление снимков к избранным		Добавление отображенного в данный момент снимка в папку избранных снимков.	65
Изменение режима просмотра		Нажмите кнопку  , чтобы отобразить меню выбора режима просмотра и переключитесь на сортировку по дате, автосортировку или режим избранных снимков.	57, 60, 66
Переключение в режим съемки		Для переключения в режим съемки, выбранный в меню выбора режима съемки, нажмите кнопку  или спусковую кнопку затвора.	26
	 		

Нажатие кнопки для включения фотокамеры

Когда фотокамера выключена, при нажатии и удержании в нажатом состоянии кнопки  фотокамера включается в режиме просмотра. Объектив не выдвинется.

Просмотр снимков



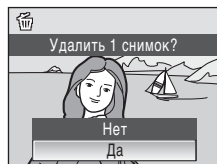

- Просмотр снимков, сохраненных во внутренней памяти фотокамеры, возможен только в том случае, если в фотокамере не установлена карточка памяти.
- Если при съемке фотокамера распознает лицо, то в режиме полнокадрового просмотра снимки будут автоматически поворачиваться на экране просмотра в соответствии с ориентацией распознанного лица.
- Если монитор переведен в режим ожидания для экономии энергии, нажмите кнопку , чтобы включить его ( 123).

Удаление последнего снимка, сделанного в режиме съемки

Для удаления последнего сделанного снимка нажмите кнопку  в режиме съемки.



Удаление нескольких снимков

С помощью параметра **Удалить** ( 109) можно удалить несколько снимков в меню режима просмотра ( 106), меню списка по дате ( 59), меню автосортировки ( 62) или меню избранных снимков ( 68).

Использование вспышки

Расстояние съемки со вспышкой составляет 0,6-4,6 м при наименьшем увеличении. При съемке с наибольшим оптическим зумом это расстояние составляет 0,6-2,5 м (когда для параметра **Чувствительность** установлено значение **Авто**). Доступны следующие режимы вспышки.

Авто

При недостаточном освещении вспышка срабатывает автоматически.

Автоматический режим с удалением эффекта «красных глаз»

Подавление эффекта «красных глаз» при съемке портретов (📖 29).

Выкл.

Вспышка не срабатывает даже при недостаточном освещении.

Заполняющая вспышка

Вспышка срабатывает при съемке каждого кадра. Используется для «заполнения» теней и подсветки объектов, освещенных сзади.

Медленная синхронизация

 (авто) сочетается с длинной выдержкой.

Можно использовать, например, в вечернее время или при слабом освещении: вспышка освещает основной объект, а большая выдержка позволяет снять фон.

Настройка режима вспышки



1 Нажмите кнопку (режим вспышки).

Отображается меню вспышки.



2 С помощью мультиселектора выберите нужный режим вспышки и нажмите кнопку .

В верхней части монитора отобразится символ выбранного режима вспышки.

Если выбран режим  (авто),  отображается только в течение нескольких секунд, независимо от настроек **Информация о фото** (📖 119).

Если значение не будет выбрано в течение нескольких секунд нажатием кнопки , выбранная настройка будет отменена.

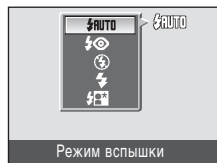

✓ Съемка при недостаточном освещении при отключенной вспышке (☹)

- Для обеспечения устойчивости фотокамеры во время съемки, а также для устранения последствий дрожания фотокамеры, рекомендуется использовать штатив.
- При автоматическом увеличении чувствительности отобразится индикатор ISO. Снимки, сделанные при отображенном на мониторе символе ISO, могут иметь небольшую зернистость.

✓ Примечание использование вспышки

При съемке со вспышкой отражения от частиц пыли в воздухе могут появиться на снимке в виде белых пятен. Для уменьшения этого явления выберите для вспышки режим ☹ (выкл.).

✎ Индикатор вспышки

Индикатор вспышки указывает на состояние вспышки, когда спусковая кнопка затвора нажата наполовину.

- Горит: вспышка сработает в момент съемки.
- Мигает: вспышка заряжается. Подождите несколько секунд и попробуйте еще раз.
- Не горит: в момент съемки вспышка не сработает.

Если батарея разряжена, дисплей монитора выключится и останется в этом состоянии до полной зарядки вспышки.

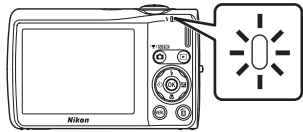

✎ Настройка режима вспышки

Режим вспышки по умолчанию зависит от режима съемки.

- 📷 (авто): **АВТО** (авто)
- 📖 (сюжет): зависит от выбранного сюжетного режима (📖 34)
- 😊 (улыбка): устанавливается в положение ☹ (выкл.), когда для параметра **Отслеж. моргания** установлено значение **Вкл.**, и в положение **АВТО** (авто), когда для параметра **Отслеж. моргания** установлено значение **Выкл.** (📖 46)

Настройки режима вспышки, выполненные в режиме 📷 (авто), сохраняются в памяти фотокамеры даже после выключения и будут применены при последующем выборе режима 📷 (авто).

✎ Подавление эффекта «красных глаз»

В данной фотокамере используется улучшенное подавление эффекта «красных глаз» (функция «In-Camera Red-Eye Fix»). Для подавления эффекта «красных глаз» перед срабатыванием основной вспышки выполняется несколько вспышек с низкой яркостью (предварительная вспышка). Затем фотокамера проводит анализ сделанного снимка, и при обнаружении эффекта «красных глаз» на каком-либо участке этот участок обрабатывается дополнительно перед сохранением снимка. Обратите внимание, что из-за небольшой задержки съемки после нажатия спусковой кнопки затвора этот режим не рекомендуется, если необходима быстрая реакция затвора. При этом также увеличивается время, через которое можно сделать следующий снимок. Функция улучшенного подавления эффекта «красных глаз» не всегда позволяет добиться нужного результата. В очень редких случаях области, не имеющие эффекта «красных глаз», могут обрабатываться функцией улучшенного подавления эффекта «красных глаз»; в этом случае выберите другой режим и повторите попытку.

Съемка с автоспуском

Фотокамера оснащена десяти- и двухсекундным таймерами для съемки автопортретов. Эта функция уменьшает негативное воздействие дрожания фотокамеры при нажатии спусковой кнопки затвора. При съемке с автоспуском рекомендуется использовать штатив.

1 Нажмите кнопку (автоспуск).

Отображается меню автоспуска.



2 С помощью мультиселектора выберите **10 s** или **2 s** и нажмите кнопку .

10 s (10 секунд): для съемки важных событий (например, свадьбы)

2 s (2 секунды): для предотвращения сотрясений фотокамеры

Отображается выбранный режим автоспуска.

Если значение не будет выбрано в течение нескольких секунд нажатием кнопки , выбранная настройка будет отменена.

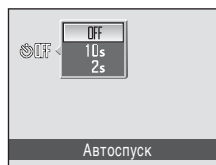

3 Скомпонуйте кадр и нажмите спусковую кнопку затвора наполовину.

Будут настроены фокусировка и экспозиция.

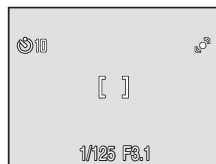

4 Плавно нажмите спусковую кнопку затвора до конца.

Автоспуск начинает работать, и число секунд, оставшихся до срабатывания затвора, отображается на мониторе. При работе таймера автоспуска индикатор автоспуска мигает.

Примерно за одну секунду до срабатывания затвора индикатор перестает мигать и горит ровным светом.

При срабатывании затвора значение автоспуска меняется на **OFF**.

Для остановки таймера до съемки нажмите спусковую кнопку затвора еще раз.

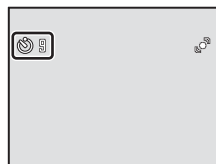

Режим макросъемки

Режим макросъемки предназначен для съемки объектов с расстояния до 10 см. Обратите внимание, что при расстоянии до объекта менее 60 см вспышка может не осветить объект съемки целиком.

1 Нажмите кнопку (режим макросъемки).

Откроется меню макросъемки.





2 С помощью мультиселектора выберите **ON** и нажмите кнопку **OK**.

На мониторе отобразится символ режима макросъемки (.

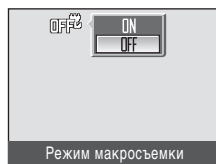
Если значение не будет выбрано в течение нескольких секунд нажатием кнопки **OK**, выбранная настройка будет отменена.



3 Поверните кнопку зуммирования, чтобы кадрировать снимок.



Фотокамера может сфокусироваться на расстоянии 10 см при положении зума, в котором  будет гореть зеленым (индикатор зума находится перед .



Режим макросъемки

В режиме макросъемки фотокамера непрерывно фокусируется до тех пор, пока спусковая кнопка затвора не будет нажата наполовину для блокировки фокуса и экспозиции.

Настройка режима макросъемки

Настройки режима макросъемки, выполненные в режиме  (авто), сохраняются в памяти фотокамеры даже после выключения и будут применены при последующем выборе режима  (авто).

Поправка экспозиции

Поправка экспозиции используется для выбора значения экспозиции, отличного от того, которое предлагается фотокамерой, чтобы сделать снимки светлее или темнее.

1 Нажмите кнопку (поправка экспозиции).

На мониторе отображается шкала поправки экспозиции.



2 С помощью мультиселектора настройте экспозицию и нажмите кнопку .

Если снимок слишком темный: установите положительное значение поправки экспозиции «+».

Если снимок слишком светлый: установите отрицательное значение поправки экспозиции «-».

Значение поправки экспозиции можно установить в диапазоне от -2,0 до +2,0 EV.

Если значение не будет выбрано в течение нескольких секунд нажатием кнопки , выбранная настройка будет отменена.





3 Настройка применена.

На мониторе отображается значение с помощью символа .



Значение поправки экспозиции

Значение поправки экспозиции, выполненной в режиме  (авто), сохраняется в памяти фотокамеры даже после выключения и будет применено при последующем выборе режима  (авто).

Использование поправки экспозиции

Фотокамера, как правило, уменьшает экспозицию, если в кадре преобладают ярко освещенные объекты, и увеличивает экспозицию, если кадр в основном темный. Поэтому, чтобы запечатлеть блеск очень ярких объектов, заполняющих кадр (например, освещенной солнцем водной глади, песка или снега), или фона значительно светлее основного объекта может потребоваться *положительная* поправка экспозиции. *Отрицательную* поправку экспозиции можно применять, если большие области кадра содержат очень темные объекты (например, полосу темно-зеленых листьев), или если фон значительно темнее основного объекта.

Съемка в сюжетном режиме

Параметры фотокамеры автоматически оптимизируются в зависимости от типа объекта съемки. Для съемки сюжетов предусмотрены следующие режимы.

Автомат. выбор сюжета	Портрет	Пейзаж	Спорт	Ночной портрет
Праздник/в помещ.	Пляж/снег	Закат	Сумерки/рассвет	Ночной пейзаж
Макро	Еда	Музей	Фейерверк	Копия
Освещение сзади	Съемка панорамы	Запись голоса*		

* Дополнительные сведения см. в разделе «Записи голоса» (📖 74).

Настройка сюжетного режима

- 1 Нажмите кнопку в режиме съемки для просмотра меню выбора режима съемки, а затем нажмите кнопку мультиселектора или для выбора символа сюжета.

Отобразится символ последнего выбранного сюжетного режима. По умолчанию установлено значение (Автомат. выбор сюжета).



- 2 Нажмите кнопку мультиселектора и нажмите , , или для выбора требуемого сюжета, а затем нажмите кнопку .



- 3 Скомпонуйте кадр и сделайте снимок.



Режим изображения

При нажатии кнопки **MENU** в сюжетном режиме можно настроить параметр **Режим изображения** (📖 94). Изменение этой настройки применяется ко всем режимам съемки (за исключением меню видео).

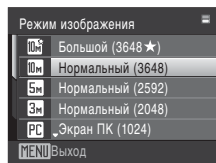

Функции

Автомат. выбор сюжета

При кадрировании снимка фотокамера автоматически выбирает оптимальный сюжетный режим.

Для получения дополнительной информации смотрите раздел «Съемка в сюжетном режиме, выбранном фотокамерой (Автомат. выбор сюжета)» (📖 40).

	 1		Выкл. ²		Выкл. ³		0,0 ²
---	---	---	--------------------	---	--------------------	---	------------------

¹ Фотокамера выбирает режим вспышки в зависимости от автоматически выбранного сюжетного режима. Этот режим можно изменить на .

² Можно выбрать и другие настройки.

³ Изменяется на «Вкл.» при выборе сюжетного режима **Макро** фотокамерой.

Портрет

Этот режим используется для портретной съемки, когда главный объект съемки четко выделен. Цвет кожи на изображении при этом получается мягким и естественным.

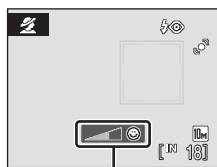

- Фотокамера распознает лица, обращенные к ней, и фокусируется на них. Для получения дополнительной информации смотрите раздел «Приоритет лица» (📖 103).
- Если фотокамера распознает улыбку на лице, индикатор улыбки увеличивается или уменьшается.
- Если распознано более одного лица, фокусировка будет производиться по лицу, расположенному наиболее близко к фотокамере.
- Если распознавания лиц не произошло, фокусировка будет производиться по центру монитора.
- Цифровой зум недоступен.





Индикатор улыбки





	 *		Выкл.*		Выкл.		0,0*
---	---	---	--------	---	-------	---	------

* Можно выбрать и другие настройки.

: при съемке в сюжетных режимах, обозначенных символом , рекомендуется использовать штатив.

: при съемке в сюжетных режимах, обозначенных символом , понижение шума производится автоматически, что приводит к увеличению времени сохранения снимков.

Символы, используемые при описании

В описаниях, приведенных в этом разделе, используются следующие символы: , режим вспышки (📖 28); , автоспуск (📖 30); , режим макросъемки (📖 31); , поправка экспозиции (📖 32).

🖼️ Пейзаж

Этот режим используется для съемки ярких пейзажей и городских видов.

- Фотокамера фокусируется на бесконечность. При спусковой кнопке затвора нажатой наполовину индикатор фокусировки (📖 6) постоянно светится зеленым цветом. Однако объекты на переднем плане могут при этом оказаться не в фокусе.



* Можно выбрать и другие настройки.

🏃 Спорт

Используйте этот режим для съемки динамичных действий, останавливая движение на одном снимке или записывая его в серии снимков.

- Фотокамера осуществляет непрерывную фокусировку до тех пор, пока фокус не будет заблокирован нажатием спусковой кнопки затвора наполовину.
- При нажатии и удержании спусковой кнопки затвора съемка производится с частотой примерно 1,2 кадров в секунду, если для режима изображения установлено значение 🖼️ **Нормальный (3648)**. Эта скорость съемки сохраняется для первых 6 кадров.
- В зависимости от выбранного размера изображения и установленной карточки памяти максимальная скорость при непрерывной съемке может изменяться.
- Параметр **Обнаруж. движения** (📖 121) не активирован.



* Можно выбрать и другие настройки.

🌃 Ночной портрет



Этот режим обеспечивает естественное соотношение уровней яркости основного объекта и фона при портретной съемке в вечернее время.

- Фотокамера распознает лица, обращенные к ней, и фокусируется на них. Для получения дополнительной информации смотрите раздел «Приоритет лица» (📖 103).
- Если распознано более одного лица, фокусировка будет производиться по лицу, расположенному наиболее близко к фотокамере.
- Если распознавания лиц не произошло, фокусировка будет производиться по центру монитора.
- Цифровой зум недоступен.
- Параметр **Обнаруж. движения** (📖 121) не активирован.



¹ Заполняющая вспышка с медленной синхронизацией и подавлением эффекта «красных глаз».

² Можно выбрать и другие настройки.

Съемка в сюжетном режиме

Праздник/в помещ.

Съемка внутри помещения в условиях фонового освещения, например, при свечах.

- Фотокамера фокусируется на объекте, находящемся в центре кадра.
- Дрожание фотокамеры может влиять на качество снимков, поэтому старайтесь удерживать камеру неподвижно. В условиях недостаточного освещения рекомендуется использовать штатив.

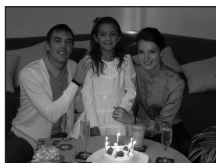

¹ Режим вспышки можно изменить на использование медленной синхронизации с подавлением эффекта «красных глаз». Можно выбрать и другие настройки.

² Можно выбрать и другие настройки.

пляж/снег

Съемка на фоне ярко освещенной снежной или водной поверхности или на пляже.

- Фотокамера фокусируется на объекте, находящемся в центре кадра.



* Можно выбрать и другие настройки.



Закат



Передаёт все богатство оттенков цвета при съемке закатов и рассветов.

- Фотокамера фокусируется на объекте, находящемся в центре кадра.



* Можно выбрать и другие настройки.

 при съемке в сюжетных режимах, обозначенных символом , рекомендуется использовать штатив.

 при съемке в сюжетных режимах, обозначенных символом , понижение шума производится автоматически, что приводит к увеличению времени сохранения снимков.

Сумерки/рассвет



Сохраняет цвета, видимые в слабом естественном свете перед рассветом или после заката.

- Фотокамера фокусируется на бесконечность. При спусковой кнопке затвора нажатой наполовину индикатор фокусировки (📖 6) постоянно светится зеленым цветом. Однако объекты на переднем плане могут при этом оказаться не в фокусе.
- Параметр **Обнаруж. движения** (📖 121) не активирован.



* Можно выбрать и другие настройки.

Ночной пейзаж



Съемка с большой выдержкой позволяет создавать великолепные ночные пейзажи.



- Фотокамера фокусируется на бесконечность. При спусковой кнопке затвора нажатой наполовину индикатор фокусировки (📖 6) постоянно светится зеленым цветом. Однако объекты на переднем плане могут при этом оказаться не в фокусе.
- Параметр **Обнаруж. движения** (📖 121) не активирован.



* Можно выбрать и другие настройки.

Макро

Используется для съемки насекомых, цветов и других небольших объектов с близкого расстояния.

- Будет включен режим макросъемки (📖 31) и автоматически будет установлено положение зума, в котором фотокамера может сфокусироваться с наиболее близкого расстояния.
- Фотокамера может сфокусироваться на расстоянии 10 см в положении зума, при котором индикатор  светится зеленым (индикатор зума находится перед символом ). Ближайшее положение съемки может завесить от положения зума.
- **Режим зоны АФ** настроен на **Ручной выбор** (📖 101). С помощью кнопки  выберите зону фокусировки.
- Фотокамера осуществляет непрерывную фокусировку до тех пор, пока фокус не будет заблокирован нажатием спусковой кнопки затвора наполовину.



* Можно выбрать и другие настройки. Обратите внимание, что при расстоянии до объекта менее 60 см вспышка может осветить объект съемки не полностью.

Съемка в сюжетном режиме

🍴 Еда

Используйте данный режим при съемке еды. Дополнительные сведения см. в разделе «Режим съемки еды» (📖 41).

- Режим зоны АФ настроен на **Ручной выбор** (📖 101). С помощью кнопки  выберите зону фокусировки.



* Можно выбрать и другие настройки.

🏛 Музей

Используется для съемки в помещениях, где запрещено использовать вспышку (например, в музеях и галереях), а также в случаях, когда применение вспышки нежелательно.

- Фотокамера фокусируется на объекте, находящемся в центре кадра.
- при съемке можно использовать функцию BSS (выбор лучшего снимка) (📖 98).
- Параметр **Обнаруж. движения** (📖 121) не активирован.

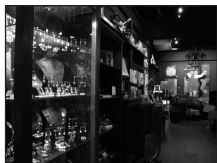

* Можно выбрать и другие настройки.



🎆 Фейерверк



При съемке для отображения шлейфов света и вспышек от разрывов фейерверков и салютов используются большие выдержки.

- Фотокамера фокусируется на бесконечность. Индикатор фокусировки (📖 6) начинает светиться зеленым цветом каждый раз при нажатии спусковой кнопки затвора наполовину. Однако объекты на переднем плане могут при этом оказаться не в фокусе.
- Параметр **Обнаруж. движения** (📖 121) не активирован.



 при съемке в сюжетных режимах, обозначенных символом , рекомендуется использовать штатив.

Копия

Позволяет четко фотографировать текст и рисунки на белом фоне или в печатных материалах.

- Фотокамера фокусируется на объекте, находящемся в центре кадра.
- Для фокусировки на близком расстоянии используйте режим макросъемки (📖 31).
- Цветной текст и рисунки могут выглядеть недостаточно четкими.



* Можно выбрать и другие настройки.

Освещение сзади

Используется, когда источник света находится позади объекта съемки, детали которого оказываются затененными. Вспышка срабатывает автоматически для «заполнения» (подсветки) теней.

- Фотокамера фокусируется на объекте, находящемся в центре кадра.
- Параметр **Обнаруж. движения** (📖 121) не активирован.



* Можно выбрать и другие настройки.

Съемка панорамы



Используется для съемки серии снимков, которые затем объединяются в панораму с помощью входящего в комплект поставки программного обеспечения Panorama Maker. Дополнительные сведения см. в разделе «Снимки для панорамы» (📖 43).





* Можно выбрать и другие настройки.

Съемка в сюжетном режиме, выбранном фотокамерой (Автомат. выбор сюжета)

Для более простого выполнения съемки при кадрировании снимка фотокамера автоматически выбирает оптимальный сюжетный режим.

При наведении фотокамеры на объект в режиме автоматического выбора сюжета фотокамера автоматически выбирает один из следующих сюжетных режимов:

- Авто (📖 20)
- Портрет (📖 34)
- Пейзаж (📖 35)
- Ночной портрет (📖 35)
- Ночной пейзаж (📖 37)
- Макро (📖 37)
- Освещение сзади (📖 39)

1 Нажмите кнопку  в режиме съемки для просмотра меню выбора режима съемки, а затем используйте мультиселектор для выбора параметра  (Автомат. выбор сюжета) (📖 33).

Фотокамера перейдет в режим автоматического выбора сюжета.



2 Скомпонуйте кадр и сделайте снимок.

После автоматического выбора фотокамерой сюжетного режима символ режима съемки изменяется на символ выбранного сюжетного режима.

- | | |
|--|---|
|  : Авто |  : Ночной пейзаж |
|  : Портрет |  : Макро |
|  : Пейзаж |  : Освещение сзади |
|  : Ночной портрет | |







Для фокусировки и установки экспозиции нажмите спусковую кнопку затвора наполовину. Чтобы сделать снимок, нажмите спусковую кнопку затвора до конца.

Режим автоматического выбора сюжета. Примечание

В зависимости от условий съемки фотокамера, возможно, не выберет нужный сюжетный режим. В этом случае переключите фотокамеру в режим  (авто) (📖 20) или вручную выберите нужный сюжетный режим (📖 33).

Режим вспышки при использовании режима автоматического выбора сюжета

 (Авто) (настройка по умолчанию) и  (выкл.) можно применить параметры режима вспышки (📖 28).



- При выборе  (Авто) фотокамера автоматически задаст оптимальные настройки режима вспышки для выбранного сюжетного режима.
- При выборе  (выкл.) вспышка не будет срабатывать независимо от условий съемки.

Функции, использование которых в режиме автоматического выбора сюжета ограничено



- Цифровой зум недоступен.
- Кнопка режима макросъемки на мультиселекторе (📖 9, 31) заблокирована.
- Для параметра **Режим зоны АФ** (📖 101) в режиме  (Макро) устанавливается значение **Авто**.

Режим съемки еды



Используйте этот режим для съемки еды.





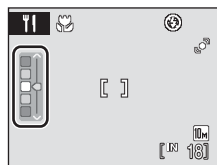

- 1** Нажмите кнопку  в режиме съемки для просмотра меню выбора режима съемки, а затем используйте мультиселектор для выбора параметра  (Еда) (📖 33). Будет включен режим макросъемки (📖 31) и автоматически будет установлено положение зума, в котором фотокамера может сфокусироваться с наиболее близкого расстояния.



- 2** Выберите значение баланса белого с помощью кнопок мультиселектора  или . Нажмите кнопку , чтобы увеличить насыщение красным цветом, или кнопку , чтобы увеличить количество насыщения синим цветом.



- 3** Скомпонуйте кадр. Фотокамера может выполнить фокусировку с расстояния 10 см в широкоугольном положении зума, при котором индикатор  и индикатор зума светятся зеленым (индикатор зума находится перед символом ). Ближайшее расстояние, при котором может быть выполнена фокусировка, зависит от положения зума.

Режим зоны АФ настроен на **Ручной выбор** (📖 101). Для перемещения зоны фокусировки нажмите кнопку . Используя кнопки мультиселектора , ,  или , выберите зону фокусировки и снова нажмите кнопку , чтобы активировать выбранную зону фокусировки. Настройки автоспуска (📖 30) и поправки экспозиции (📖 32) можно отрегулировать, когда зона фокусировки заблокирована.

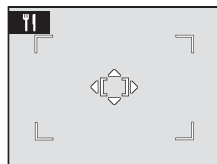
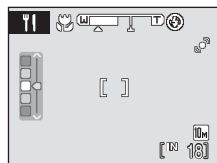

- 4** Нажмите спусковую кнопку затвора, чтобы сделать снимок. При нажатии спусковой кнопки затвора наполовину выполняется блокировка фокусировки, а при нажатии спусковой кнопки затвора до конца выполняется снимок. Если фотокамера не может сфокусироваться, зона фокусировки будет мигать красным. Измените компоновку кадра и повторно нажмите спусковую кнопку затвора наполовину.



Режим съемки еды. Примечание



Режим вспышки заблокирован. Для режима макросъемки (📖 31) зафиксировано значение **ON**.

Настройка баланса белого в режиме съемки еды

- Увеличение насыщения красным или синим цветом приведет к уменьшению эффектов подсветки.
- Изменение баланса белого в режиме съемки еды не повлияет на установки баланса белого в меню съемки (📖 96).
- Настройки баланса белого, выполненные в режиме съемки еды, сохраняются в памяти фотокамеры даже после выключения и будут применены при последующем выборе режима съемки еды.

Снимки для панорамы



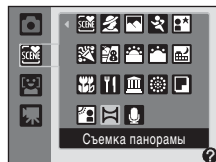

Фотокамера фокусируется на объекте, находящемся в центре кадра. Для достижения наилучшего результата используйте штатив.



- 1 Нажмите кнопку  в режиме съемки для просмотра меню выбора режима съемки, а затем используйте мультиселектор для выбора параметра  (Съемка панорамы) (📖 33).



Символы направления съемки панорамы () указывают направление, в котором снимки будут соединены.

- 2 Используйте мультиселектор для выбора направления и нажмите кнопку .

Выберите способ соединения снимков в панораму; слева направо () , справа налево () , снизу вверх () или сверху вниз () .

Желтый символ направления съемки панорамы () переместится в соответствии с нажатой кнопкой; нажмите кнопку , чтобы выбрать направление. В выбранном направлении будет отображен белый символ направления съемки панорамы () .



При необходимости на этом шаге можно применить режим вспышки (📖 28), автоспуск (📖 30), режим макросъемки (📖 31) и поправку экспозиции (📖 32). Снова нажмите кнопку , чтобы повторно выбрать направление.

- 3 Сделайте первый снимок.

Одна треть последнего сделанного снимка будет отображаться в полупрозрачном виде.



- 4 Сделайте следующий снимок.

Скомпонуйте следующий снимок так, чтобы он перекрывал предыдущий примерно на треть.

Повторяйте эту операцию, пока не получите все снимки, необходимые для панорамы.



5 После завершения съемки нажмите кнопку **OK**.

Фотокамера вернется к шагу 2.

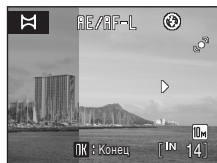

✓ Съемка панорамы

После выполнения первого снимка изменить настройки режима вспышки, автоспуска, макросъемки и поправки экспозиции не удастся. До завершения съемки всех снимков серии нельзя удалять снимки, изменять режим увеличения или размер изображения (📖 94).

Если во время съемки функция автоматического отключения включает режим ожидания (📖 123), то съемка серии для панорамы прерывается. Рекомендуется увеличивать временной интервал, по истечении которого срабатывает функция автоматического выключения.

🔍 Индикатор AE/AF-L

Символ **AE/AF-L** на мониторе означает, что баланс белого и экспозиция зафиксированы по первому сделанному снимку. Все снимки в серии, снятой в режиме панорамы, имеют одинаковые настройки экспозиции, баланса белого и фокусировки.

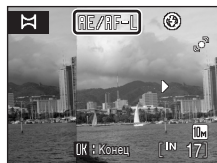

🔍 Panorama Maker





Установите программу Panorama Maker с входящего в комплект поставки компакт-диска Software Suite. Передайте снимки на компьютер (📖 80) и используйте программу Panorama Maker (📖 83) для объединения их в панораму.

🔍 Дополнительная информация

Для получения дополнительной информации смотрите раздел «Имена файлов снимков, звуковых файлов и папок» (📖 131).

Съемка в режиме улыбки

Фотокамера обнаруживает, что лицо, распознанное с помощью функции приоритета лица, улыбается и выполняет автоматическую съемку.

- 1** Войдите в режим улыбки, нажав кнопку  в режиме съемки и выбрав  (используйте кнопки мультиселектора  или , а затем нажмите кнопку .



- 2** Скомпонуйте кадр.

Направьте фотокамеру на объект.

Распознанное фотокамерой лицо, обращенное к фотокамере, будет выделено двойной желтой рамкой зоны фокусировки. Фотокамера фокусируется на лице, выделенном двойной рамкой. Двойная рамка станет зеленой, и фокус будет заблокирован.

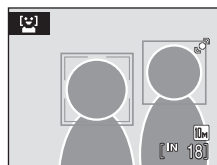

Фотокамера может распознать не более трех лиц. Если фотокамера распознает несколько лиц, то двойной рамкой выделяется лицо, ближе всего расположенное к центру кадра, а другие выделяются одинарными рамками.

- 3** Затвор срабатывает автоматически.

Если фотокамера распознает улыбку на лице, выделенном двойной рамкой, затвор срабатывает автоматически.

При распознавании лица начинает мигать индикатор автоспуска (📖 4). Сразу же после срабатывания затвора при распознавании лица начинает мигать индикатор автоспуска.

При каждом нажатии спусковой кнопки затвора камера автоматически делает последовательные снимки с помощью функций распознавания лиц и обнаружения улыбок.

При настройках по умолчанию активируется функция отслеживания моргания (📖 46).

- 4** Для выхода из режима улыбки нажмите кнопку .

Переход в другой режим съемки.



Функции приоритета лица и обнаружения улыбающегося лица

Когда фотокамера в режиме улыбки направлена на лицо человека, обращенное к фотокамере, оно распознается автоматически и определяется улыбающееся лицо.

- В некоторых условиях съемки функция распознавания лица не работает, и не удастся обнаружить лица.
- Для получения дополнительной информации смотрите раздел «Приоритет лица» (📖 103).

Функция отслеживания моргания

Функция отслеживания моргания доступна в режиме улыбки.

При каждой съемке фотокамера автоматически делает два последовательных снимка. Из двух сделанных снимков приоритет имеет тот снимок, на котором глаза объекта открыты, и это снимок сохраняется.

- Если камера обнаруживает сохраненный снимок, на котором глаза объекта могут быть закрыты, в правой части экрана на несколько секунд отображается предупреждение.
- Чтобы включить или отключить функцию отслеживания моргания, нажмите кнопку **MENU** в режиме улыбки для просмотра меню улыбки и выберите параметр **Отслеж. моргания**.
- На мониторе отображается текущая настройка (📖 6).

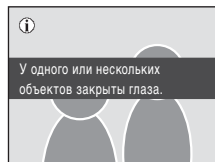

Работа спусковой кнопки затвора

Чтобы сделать снимок, нажмите спусковую кнопку затвора.

- Если используется функция приоритета лица, может произойти спуск затвора при фокусировке на распознанном лице даже до обнаружения камерой улыбки объекта.
- Если функция приоритета лица не используется, фотокамера фокусируется на объекте в центре кадра.

Функции, доступные в режиме улыбки

- Вспышка отключается, когда для параметра **Отслеж. моргания** выбрано значение **Вкл.** Когда для параметра **Отслеж. моргания** выбрано значение **Выкл.**, для режима вспышки (📖 28) устанавливается значение **АВТО** (авто). Можно выбрать и другие режимы вспышки.
- Можно выбрать поправку экспозиции (📖 32).
- Цифровой зум недоступен.
- При нажатии кнопки **MENU** отображается меню улыбки и можно настроить **Режим изображения** (📖 94). Изменение настройки размера изображения применяется для всех режимов съемки (за исключением меню видео).

Автоматическое выключение питания в режиме улыбки



В режиме улыбки активируется функция автоматического выключения питания (📖 123) и фотокамера отключается в том случае, когда возникает одна из следующих ситуаций и не производится никаких действий.

- Фотокамера не распознает лица
- Фотокамера распознает лицо, но не определяет улыбку

Дополнительная информация

Для получения дополнительной информации смотрите раздел «Автофокус» (📖 25).

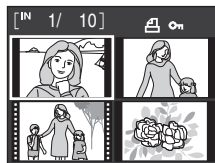

Просмотр нескольких снимков: Просмотр уменьшенных изображений

Поверните кнопку зуммирования в положение **W**  в режиме полнокадрового просмотра ( 26) для отображения снимков на мониторе в виде «контактного отпечатка» из уменьшенных копий снимков. При отображении уменьшенных изображений можно выполнять следующие действия.



Действие	Элемент управления	Описание	
Выбор снимков		Нажмите кнопку мультиселектора  ,  ,  или  .	9
Увеличение числа отображаемых снимков и отображение календаря	W 	Поверните кнопку зуммирования в положение W  для увеличения числа отображаемых уменьшенных изображений. 4 → 9 → 16. Поверните кнопку зуммирования в положение W  на экране 16 уменьшенных изображений для отображения календаря ( 48), после чего поиск снимков можно будет выполнить по дате их съемки. Поверните кнопку зуммирования в положение T  для возврата к просмотру уменьшенных изображений.	–
Уменьшение числа отображаемых снимков	T 	Поверните кнопку зуммирования в положение T  для уменьшения числа отображаемых уменьшенных изображений. 16 → 9 → 4. Поверните кнопку зуммирования в положение T  на экране 4 уменьшенных изображений для возврата в режим полнокадрового просмотра.	–
Отмена просмотра уменьшенных изображений		Нажмите кнопку  .	26
Переключение в режим съемки		Чтобы вернуться к последнему выбранному режиму съемки, нажмите кнопку  или спусковую кнопку затвора.	26
			

Отображение в режиме просмотра уменьшенных изображений

При просмотре снимков, для которых были настроены и выбраны параметры **Задание печати** ( 91) и **Защита** ( 109), на мониторе отображаются символы, показанные на иллюстрации справа. Видеоролики отображаются в виде кинокадров.

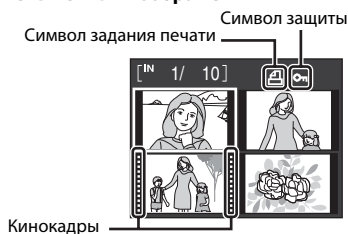

Отображение уменьшенных изображений в режимах автосортировки и избранных снимков

- Когда уменьшенные изображения отображаются в режиме автосортировки (📖 60), в правой верхней части экрана отображается символ категории снимка.
- Когда уменьшенные изображения отображаются в режиме избранных снимков (📖 63), в правой верхней части экрана отображается символ избранных снимков.

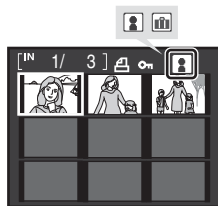



Отображение календаря

Поверните кнопку зуммирования в положение **W** (📐), когда снимки отображаются на экране 16 уменьшенных изображений (📖 47) в режиме просмотра для отображения календаря.

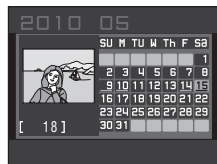
При выборе даты отобразится первый снятый в этот день снимок в режиме полнокадрового просмотра. Даты, в которые были сделаны снимки, подчеркнуты желтым. На экране календаря доступны следующие операции.



Действие	Элемент управления	Описание	
Выбор даты		Нажмите кнопку мультиселектора ▲, ▼, ◀ или ▶.	9
Возврат к полнокадровому просмотру		Первый сделанный в выбранную дату снимок отображается в режиме полнокадрового просмотра.	26
Возврат в режим отображения уменьшенных изображений	T (📐)	Поверните кнопку зуммирования в положение T (📐).	47

Отображение календаря. Примечания

- Снимки, сделанные до заданной даты и времени, на экране календаря распознаются как сделанные 01/01/2010.
- На экране календаря недоступны кнопки  и MENU.

Режим списка по дате

В режиме списка по дате можно просмотреть только снимки, сделанные в один день (📖 57). Операции в меню режима просмотра (📖 59) также доступны только для тех снимков, которые сделаны в выбранные дни.

Просмотр крупным планом: увеличение при просмотре

При повороте кнопки зуммирования в положение **T** (Q) в режиме полнокадрового просмотра (📖 26) увеличивается текущий снимок, при этом на мониторе отображается центральная часть снимка. Указатель в нижнем правом углу монитора показывает, какая часть снимка отображается с увеличением. При использовании функции увеличения снимков доступны следующие операции.



Действие	Элемент управления	Описание	📖
Увеличение	T (Q)	Увеличение происходит при каждом повороте кнопки зуммирования в положение T (Q) до максимального значения 10x.	-
Уменьшение	W (Q)	Уменьшение происходит при каждом повороте кнопки зуммирования в положение W (Q). Когда коэффициент увеличения составит 1x, фотокамера вернется в режим полнокадрового просмотра.	-
Просмотр других областей снимка		Для просмотра других фрагментов снимка используйте кнопки мультиселектора ▲, ▼, ◀, ▶ или ►.	9
Переключение в режим полнокадрового просмотра	OK	Нажмите кнопку OK .	26
Кадрирование снимка	MENU	Для кадрирования текущего снимка до размеров его видимой на мониторе части нажмите кнопку MENU .	53
Переключение в режим съемки		Чтобы вернуться к последнему выбранному режиму съемки, нажмите кнопку или спусковую кнопку затвора.	26

Снимки, сделанные в режиме приоритета лица

При увеличении (увеличение при просмотре) снимка, выполненного с использованием функции приоритета лица (📖 103) путем поворота кнопки зуммирования в положение **T** (Q), снимок будет увеличен, причем в центре экрана будет располагаться распознанное во время съемки лицо.

- Если было распознано несколько лиц, то при увеличении снимка в центре монитора будет располагаться лицо, по которому выполнялась фокусировка. Чтобы отобразить другие распознанные лица, используйте кнопки поворотного мультиселектора ▲, ▼, ◀, ▶ или ►.
- Если для настройки коэффициента увеличения кнопка зуммирования поворачивается в положение **T** (Q) или **W** (Q), то в центре монитора будет отображаться центральная часть снимка, а не лицо (обычное увеличение при просмотре).



Редактирование снимков

С помощью фотокамеры COOLPIX S203 снимки можно редактировать и сохранять их как отдельные файлы (📖 131). Доступны указанные ниже функции редактирования.

Функция редактирования	Описание
Быстрая обработка (📖 51)	Простое создание отредактированных копий с усилением контраста и насыщенности.
D-Lighting (📖 52)	При помощи этой функции можно создать копию текущего снимка с повышенной яркостью и контрастностью, увеличив яркость темных участков снимка.
Кадрирование (📖 53)	Увеличение изображения или улучшение композиции путем создания копии только той части снимка, которая отображается на мониторе.
Уменьшить снимок (📖 54)	При помощи этой функции можно создавать уменьшенные копии снимков для использования на веб-страницах или отправки по электронной почте.

Редактирование снимков

- Нельзя редактировать снимки, сделанные, когда для параметра **Режим изображения** было задано значение **16:9 (3584)** (📖 94).
- Функции редактирования COOLPIX S203 недоступны для снимков, сделанных цифровыми фотокамерами, отличными от COOLPIX S203.
- При просмотре копии, сделанной с помощью фотокамеры COOLPIX S203, на цифровой фотокамере другой модели, возможно, не удастся отобразить снимок или передать его на компьютер.
- Если во внутренней памяти или на карточке памяти не достаточно места, функции редактирования недоступны.

Ограничения на редактирование снимков (✓: доступно, -: недоступно)

Первое редактирование	Повторное редактирование			
	Быстрая обработка	D-Lighting	Кадрирование	Уменьшить снимок
Быстрая обработка	-	-	✓	✓
D-Lighting	-	-	✓	✓
Кадрирование	-	-	-	-
Уменьшить снимок	-	-	-	-

- Повторное редактирование снимков при помощи одной и той же функции невозможно.
- Если снимки будут редактироваться с помощью параметров быстрой обработки или D-lighting, а также параметров кадрирования или уменьшенного снимка, то сначала необходимо применить параметры быстрой обработки или D-lighting.

Исходные и отредактированные снимки

- При удалении исходных снимков копии, созданные с помощью функций редактирования, не удаляются. При удалении копий, созданных с использованием функций редактирования, исходные снимки не удаляются.
- Отредактированные копии снимков сохраняются с теми же датой и временем, что и исходные.
- Параметры **Задание печати** (📖 91) и **Защита** (📖 109), настроенные для исходных снимков, не сохраняются для отредактированных копий.

Быстрая обработка

Быструю обработку можно использовать для простого создания отредактированных копий с усилением контраста и насыщенности. Копии, созданные с помощью параметра быстрой обработки, сохраняются как отдельные файлы.

- 1 В режиме полнокадрового просмотра (📖 26) или просмотра уменьшенных изображений (📖 47) выберите нужный снимок и нажмите кнопку **MENU**.

Откроется меню режима просмотра.



- 2 С помощью мультиселектора выберите **Быстрая обработка** и нажмите кнопку **OK**.

Исходная версия будет отображена слева, а отредактированная – справа.

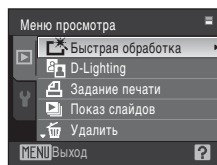

- 3 Нажмите кнопку мультиселектора **▲** или **▼**, чтобы выбрать степень усиления и нажмите кнопку **OK**.

Будет создана новая копия с повышенным контрастом и насыщенностью (возможно, создание копии заняло слишком много времени).

Чтобы отменить ретуширование, нажмите кнопку **MENU**.

Копии, созданные с помощью параметра быстрой обработки, можно определить по символу , отображаемому во время просмотра.

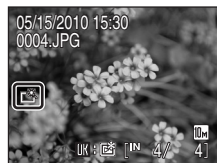
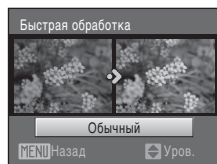

Дополнительная информация

Для получения дополнительной информации смотрите раздел «Имена файлов снимков, звуковых файлов и папок» (📖 131).

Повышение яркости и контраста: D-Lighting

Технология D-Lighting позволяет создавать копии снимков с повышенной яркостью и контрастом, увеличивая яркость темных участков снимка. Улучшенные копии сохраняются как отдельные файлы.

- 1 В режиме полнокадрового просмотра (📖 26) или просмотра уменьшенных изображений (📖 47) выберите нужный снимок и нажмите кнопку **MENU**.

Откроется меню режима просмотра.

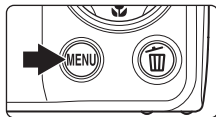

- 2 С помощью мультиселектора выберите **D-Lighting** и нажмите кнопку **OK**.

Исходная версия будет отображена слева, а отредактированная – справа.

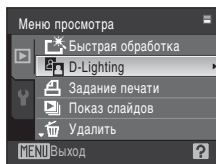

- 3 Выберите пункт **Да** и нажмите кнопку **OK**.

Будет создана новая копия с повышенной яркостью и контрастностью.

Для отмены D-Lighting выберите **Отмена** и нажмите кнопку **OK**.

При просмотре копий, созданных с помощью функции D-Lighting, отображается символ .

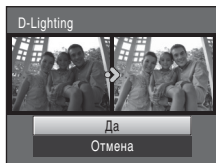

Дополнительная информация

Для получения дополнительной информации смотрите раздел «Имена файлов снимков, звуковых файлов и папок» (📖 131).

Создание кадрированных копий: кадрирование

Создайте копию, содержащую только ту часть снимка, которая отображается на мониторе, когда при использовании увеличения при просмотре (📖 49) отображается символ **MENU**: 📄. Кадрированные копии сохраняются как отдельные файлы.

- 1 Поверните кнопку зуммирования в положение Т (Q) в режиме полнокадрового просмотра для увеличения снимка.**

Чтобы кадрировать снимок, отображаемый в «вертикальная» (портретной) ориентации, увеличивайте его до тех пор, пока не исчезнут черные полосы, отображаемые с обеих сторон монитора. Кадрированный снимок будет отображаться в горизонтальной ориентации. Чтобы кадрировать снимок в «вертикальная» (портретной) ориентации, сначала используйте параметр **Повернуть снимок** (📖 110), чтобы снимок отображался в горизонтальной ориентации. После этого увеличьте снимок для выполнения кадрирования, кадрируйте его, а затем переведите обратно в «вертикальная» (портретной) ориентации.

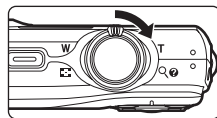

- 2 Подправьте композицию копии.**

Поверните кнопку зуммирования в положение **Т (Q)** или **W (E)** для изменения коэффициента увеличения. Используйте кнопки ▲, ▼, ◀ или ▶ мультиселектора для прокрутки снимка, чтобы на мониторе была видна только копируемая часть снимка.



- 3 Нажмите кнопку MENU.**

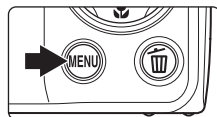

- 4 С помощью мультиселектора выберите Да и нажмите кнопку OK.**

Будет создан новый файл, содержащий только часть снимка, видимую на мониторе.
Для отмены создания кадрированной копии выберите **Нет** и нажмите кнопку **OK**.

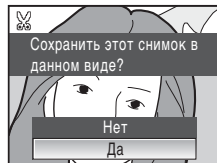

Размер изображения



Размер изображения (количество пикселей) кадрированной копии уменьшается, поскольку уменьшается размер области для сохранения.
Если размер кадрированной копии составляет 320 × 240 или 160 × 120, в левой части монитора в режиме полнокадрового просмотра отображается символ уменьшенного снимка 📄 или 📄.

Дополнительная информация

Для получения дополнительной информации смотрите раздел «Имена файлов снимков, звуковых файлов и папок» (📖 131).

Изменение размеров снимков: Уменьшить снимок

Создание уменьшенной копии текущего снимка. Уменьшенные копии сохраняются в виде файлов JPEG с коэффициентом сжатия 1:16. Используются следующие размеры.

Параметр	Описание
 640×480	Предназначен для просмотра на телевизоре.
 320×240	Предназначен для отображения на веб-страницах.
 160×120	Предназначен для отправки по электронной почте.

- 1 В режиме полнокадрового просмотра (📖 26) или просмотра уменьшенных изображений (📖 47) выберите нужный снимок и нажмите кнопку **MENU**.

Откроется меню режима просмотра.

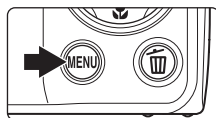

- 2 С помощью мультиселектора выберите  **Уменьшить снимок** и нажмите кнопку **OK**.

Чтобы отменить создание уменьшенной копии и вернуться в режим просмотра, нажмите кнопку **MENU**.

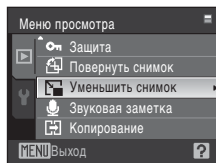

- 3 Выберите нужный размер копии и нажмите кнопку **OK**.

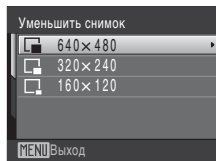

- 4 Выберите пункт **Да** и нажмите кнопку **OK**.

Будет создана новая, уменьшенная копия снимка.

Для отмены создания уменьшенной копии выберите **Нет** и нажмите кнопку **OK**.

Копия отображается в серой рамке.

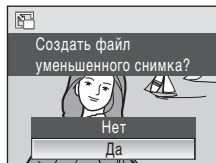

Дополнительная информация

Для получения дополнительной информации смотрите раздел «Имена файлов снимков, звуковых файлов и папок» (📖 131).

Звуковые заметки: запись и воспроизведение

Звуковые заметки для снимков можно записывать, пользуясь встроенным микрофоном фотокамеры.

Запись звуковых заметок

- 1 Выберите нужный снимок в режиме полнокадрового просмотра (📖 26) и нажмите кнопку **MENU**.

Откроется меню режима просмотра.



- 2 С помощью мультиселектора выберите 🎤 **Звуковая заметка** и нажмите кнопку **OK**.

Появится меню записи звуковых заметок.

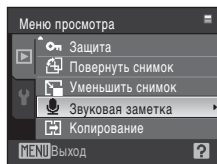

- 3 Для записи звуковой заметки нажмите и удерживайте нажатой кнопку **OK**.

Запись заканчивается по истечении 20 секунд или после отпущения кнопки **OK**.

Не прикасайтесь ко встроенному микрофону во время записи.

Во время записи на мониторе мигают символы **REC** и **[M]**.

Когда запись закончится, на мониторе отобразится экран воспроизведения звуковых заметок. Чтобы прослушать звуковую заметку, воспользуйтесь инструкциями в шаге 3 раздела «Воспроизведение звуковых заметок» (📖 56).

Нажмите кнопку **MENU**, до или после записи звуковой заметки, чтобы вернуться в режим полнокадрового просмотра.

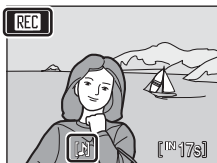

🔍 Дополнительная информация

Для получения дополнительной информации смотрите раздел «Имена файлов снимков, звуковых файлов и папок» (📖 131).

Воспроизведение звуковых заметок

Снимки, для которых записаны звуковые заметки, в режиме полнокадрового просмотра отмечаются символом .

- 1 Выберите нужный снимок в режиме полнокадрового просмотра ( 26) и нажмите кнопку MENU.

Откроется меню режима просмотра.

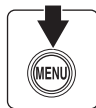

- 2 С помощью мультиселектора выберите  **Звуковая заметка** и нажмите кнопку **OK**.

Появится меню воспроизведения звуковых заметок.

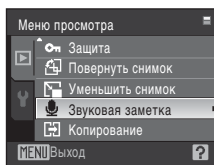

- 3 Нажмите кнопку **OK**, чтобы прослушать звуковую заметку.



Воспроизведение останавливается по окончании звуковой заметки или при повторном нажатии кнопки **OK**.

Поверните кнопку зуммирования в положение **T** и **W** настройте уровень громкости.

Нажмите кнопку **MENU**, до или после воспроизведения звуковой заметки, чтобы вернуться в режим полнокадрового просмотра.



Удаление звуковых заметок

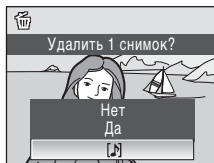

Выберите снимок со звуковой заметкой и нажмите кнопку . С помощью мультиселектора выберите  и нажмите кнопку **OK**. Будет удалена только звуковая заметка.







Звуковые заметки

- При удалении снимка с записанной звуковой заметкой будут удалены и снимок, и его звуковая заметка.
- Если для текущего снимка звуковая заметка уже записана, то для записи новой необходимо предварительно удалить существующую.
- С помощью фотокамеры COOLPIX S203 не удастся добавить звуковые заметки для снимков, сделанных на других фотокамерах.

Просмотр снимков по дате (режим списка по дате)

В режиме списка по дате  можно просмотреть только снимки, сделанные в определенный день. В режиме полнокадрового просмотра, как и в режиме обычного просмотра, можно увеличивать изображения снимков, редактировать снимки, записывать и прослушивать звуковые записки, просматривать видеоролики, а также добавлять снимки в папки избранных снимков. При нажатии кнопки **MENU** отображается меню списка по дате ( 59). Все снимки, сделанные в определенный день, можно выбрать для удаления, печати или защиты.

Выбор даты в режиме списка по дате

- 1 Нажмите кнопку  в режиме воспроизведения, чтобы отобразить меню выбора режима просмотра, и нажмите кнопку мультиселектора  или  для выбора , затем нажмите кнопку .

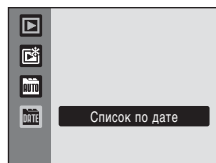



Откроется список дат, в которые снимки были сделаны.

- 2 Выберите нужную дату и нажмите кнопку .

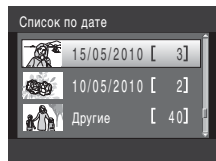
Фотокамера может отображать в списке до 29 дат. Если общее число дат, к которым относятся снимки, превышает 29, все снимки, записанные ранее последних 29 дат, будут выводиться вместе в группе **Другие**.



Первый сделанный в выбранную дату снимок отображается в режиме полнокадрового просмотра.

При нажатии кнопки  изображения на экране будут отсортированы в папке избранных снимков ( 65).

Поверните кнопку зуммирования в положение **W** () в режиме полнокадрового просмотра, чтобы вернуться к экрану режима списка по дате.



Режим списка по дате. Примечания

- В режиме списка по дате можно просмотреть до 9 000 снимков. Если снимков сохранено больше, рядом с номером отображается символ «*».
- Снимки, сделанные до заданной даты и времени, распознаются как сделанные 01/01/2010.





Использование режима списка по дате

На экране режима списка по дате можно выполнить следующие действия.

Действие	Элемент управления	Описание	
Выбор даты		Для выбора даты нажмите кнопку мультиселектора ▲ или ▼.	9
Переключение в режим полнокадрового просмотра		Для отображения первого снимка, созданного в выбранный день, нажмите кнопку  . Поверните кнопку зуммирования в положение W  в режиме полнокадрового просмотра, чтобы вернуться к экрану режима списка по дате.	26
Удаление снимка		Для удаления всех снимков, созданных в определенный день, нажмите кнопку  . Выберите Да в окне подтверждения, которое при этом отображается.	26
Просмотр меню списка по дате	MENU	Чтобы отобразить меню списка по дате, нажмите кнопку MENU .	59
Изменение режима просмотра		Для отображения меню выбора режима просмотра нажмите кнопку  .	8
Переключение в режим съемки		Чтобы вернуться к последнему выбранному режиму съемки, нажмите кнопку  или спусковую кнопку затвора.	26
			

Меню списка по дате

В режиме списка по дате нажмите кнопку **MENU**, чтобы отобразить указанные ниже меню (только для снимков, созданных в определенный день).

Быстрая обработка*	→  51
D-Lighting*	→  52
Задание печати	→  91
Показ слайдов	→  108
Удалить	→  109
Защита	→  109
Повернуть снимок*	→  110
Уменьшить снимок*	→  54
Звуковая заметка*	→  55

* Только в режиме полнокадрового просмотра

Если нажать кнопку **MENU** при отображении экрана режима списка по дате ( 57), параметры можно применить ко всем снимкам, сделанным в один и тот же день, или все снимки, сделанные в один и тот же день, можно удалить. Чтобы применить параметры к отдельным снимкам или выбрать отдельные снимки для удаления, необходимо отобразить снимок в режиме полнокадрового просмотра и нажать кнопку **MENU**.









Задание печати

Если метки печати уже заданы для снимков, выполненных в дни, отличные от указанного, на мониторе появится диалоговое окно подтверждения **Сохранить метки печати для других дат?**

- **Да:** добавление ранее отмеченных снимков к текущему заданию печати.
- **Нет:** удаление метки печати с ранее отмеченных снимков.





Поиск изображения в режиме автосортировки

Во время съемки снимки и видеоролики будут автоматически отсортированы в любой из следующих папок. Если выбран режим автосортировки , снимки и видеоролики можно просмотреть, выбрав папку, в которую они были отсортированы при съемке.

 Улыбка	 Портреты	 Еда
 Пейзаж	 От заката до рассвета	 Макросъемка
 Видео	 Измененные копии	 Другие сюжеты

В режиме полнокадрового просмотра, как и в режиме обычного просмотра, можно увеличивать изображения снимков, просматривать уменьшенные изображения снимков, редактировать снимки, записывать и прослушивать звуковые записки, просматривать видеоролики, а также добавлять снимки в папки избранных снимков. При нажатии кнопки **MENU** отображается меню автосортировки ( 62). Все снимки, отсортированные по одной категории, можно выбрать для удаления, печати или защиты.

Отображение снимков в режиме автосортировки

- 1 Нажмите кнопку  в режиме воспроизведения, чтобы отобразить меню выбора режима просмотра, и нажмите кнопку мультиселектора  или  для выбора , затем нажмите кнопку .

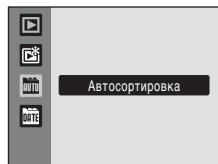



Отобразится список категорий. Для получения дополнительной информации о категориях смотрите «Категории и содержание» ( 61). Отобразятся снимки в папке.

- 2 Выберите нужный символ папки и нажмите кнопку .









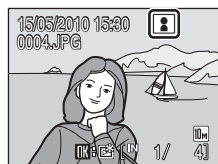



Снимок в выбранной папке отобразится в режиме полнокадрового просмотра.

В верхнем правом углу экрана отобразится символ категории, воспроизводимой в настоящий момент.

При нажатии кнопки  изображения на экране будут отсортированы в папке избранных снимков ( 65).



Категории и содержание

Имя папки	Описание
 Улыбка	Отображаются снимки, созданные в режиме улыбки (📖 45).
 Портреты	Отображаются снимки, созданные с использованием приоритета лица (📖 103) в режиме  (авто) (📖 20) или в сюжетном режиме Портрет* , Ночной портрет* , Праздник/в помещ. или Освещение сзади* (📖 33).
 Пейзаж	Отображаются снимки, созданные в сюжетном режиме Пейзаж* (📖 33).
 От заката до рассвета	Отображаются снимки, созданные в сюжетных режимах Ночной пейзаж* , Закат , Сумерки/рассвет , Фейерверк (📖 33).
 Макросъемка	Отображаются снимки, созданные в сюжетном режиме Макро* (📖 33) или с использованием макросъемки (📖 31) в режиме  (авто).
 Еда	Отображаются снимки, созданные в сюжетном режиме Еда (📖 41).
 Видео	Отображаются видеоролики, снятые в режиме съемки видеороликов (📖 70).
 Измененные копии	Отображаются снимки, созданные с помощью функций быстрой обработки (📖 51), D-Lighting (📖 52), кадрирования (📖 53) или уменьшенного снимка (📖 54).
 Другие сюжеты	Отображаются все снимки, не вошедшие в другие папки.













* Отображаются также снимки, созданные в сюжетном режиме **Автомат. выбор сюжета** (📖 40).

Режим автосортировки. Примечания

- В режиме автосортировки в каждую папку может быть сохранено до 999 снимков и видеороликов. Если в папке уже сохранено 999 снимков, новые снимки или видеоролики не удастся сохранить или отобразить в режиме автосортировки. Просматривайте снимки и видеоролики, которые не удалось сохранить в папке, в обычном режиме просмотра (📖 26) или в режиме списка по дате (📖 57).
- Снимки или видеоролики, скопированные из внутренней памяти или с карточки памяти (📖 110), не удастся отобразить в режиме автосортировки.
- Снимки или видеоролики, записанные с помощью фотокамеры, отличной от COOLPIX S203, могут не отображаться в режиме автосортировки.



Использование режима автосортировки

На экране списка категорий можно выполнить следующие действия.

Действие	Элемент управления	Описание	
Выбор имени папки		Выберите папку с помощью кнопки мультиселектора ▲, ▼, ◀ или ▶.	9
Переключение в режим полнокадрового просмотра		Для отображения первого снимка в выбранной папке нажмите кнопку  .	26
Удаление снимка		При нажатии кнопки  после выбора категории откроется окно подтверждения. Выберите Да и нажмите кнопку  , чтобы удалить все снимки, отсортированные в эту категорию.	26
Изменение режима просмотра		Для отображения меню выбора режима просмотра нажмите кнопку  .	8
Переключение в режим съемки		Чтобы вернуться к последнему выбранному режиму съемки, нажмите кнопку  или спусковую кнопку затвора.	26
			

Меню автосортировки

Нажмите кнопку **MENU** в режиме полнокадрового просмотра или режиме автосортировки, чтобы вызвать следующие меню.

Быстрая обработка	→  51
D-Lighting	→  52
Задание печати	→  91
Показ слайдов	→  108
Удалить	→  109
Защита	→  109
Повернуть снимок	→  110
Уменьшить снимок	→  54
Звуковая заметка	→  55

Задание печати

Если метки печати уже заданы для снимков, принадлежащих другим категориям, появится диалоговое окно подтверждения **Сохранить метки печати для других снимков?**

- **Да:** добавление ранее отмеченных снимков к текущему заданию печати.
- **Нет:** удаление метки печати с ранее отмеченных снимков.

Сортировка избранных снимков (режим избранных снимков)



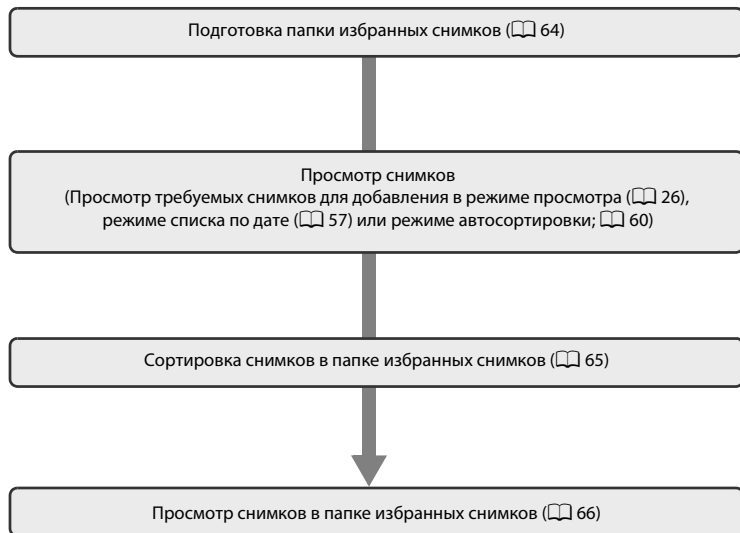

Снимки можно добавить в папку избранных снимков, отсортировав их по таким событиям, как путешествие или свадьба. После добавления снимков в папку избранных снимков можно просмотреть только снимки в выбранной папке. Один и тот же снимок можно добавить в несколько папок.

Сортировка/просмотр



Подготовка папки избранных снимков

Изменяющиеся символы для папок избранных снимков позволяют просматривать снимки, добавленные в папку избранных снимков. Символы можно снова изменить после добавления снимков в папки.

- 1** Нажмите кнопку  в режиме воспроизведения, чтобы отобразить меню выбора режима просмотра, и нажмите кнопку мультиселектора  или  для выбора , затем нажмите кнопку .

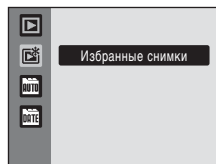



Отобразится список папок избранных снимков.



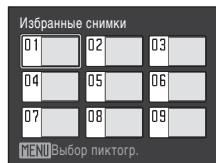

- 2** Выберите папку избранных снимков и нажмите кнопку MENU.

Отобразится экран выбора символа.

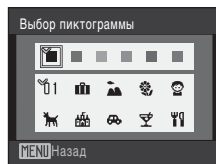

- 3** С помощью кнопки мультиселектора  или  выберите цвет символа и нажмите кнопку .



- 4** С помощью кнопки мультиселектора , , ,  выберите символ и нажмите кнопку .

Символ будет изменен и на мониторе отобразится экран списка избранных снимков, как в шаге 2.

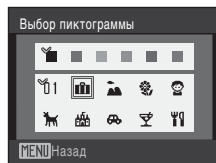

Символы папки избранных снимков

Настраивайте символы папки избранных снимков отдельно для внутренней памяти и каждой из используемых карточек памяти. При просмотре снимков из внутренней памяти или с карточки памяти, для которых не были заданы символы, символы отображаются в виде цифр (настройка по умолчанию). Извлеките карточку памяти из фотокамеры, чтобы изменить символ для внутренней памяти.

Сортировка снимков в папке избранных снимков

Можно добавить снимки в папки избранных снимков и отсортировать их. Добавление снимков упростит поиск снимков и сделает его более быстрым.

1 Просмотр снимков в режиме просмотра (📖 26), режиме списка по дате (📖 57) или режиме автосортировки (📖 60).

2 Выберите избранный снимок и нажмите кнопку **OK**.

Выберите режим полнокадрового просмотра и нажмите кнопку **OK**.

Отобразится экран выбора папок избранных снимков.

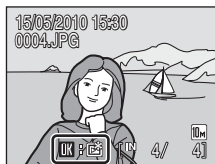

3 С помощью мультиселектора выберите папку избранных снимков и нажмите кнопку **OK**.

Снимки будут добавлены в выбранную папку избранных снимков.



✓ Добавление избранных снимков. Примечания





- В папке избранных снимков может храниться до 200 снимков.
- Если выбранный снимок уже добавлен в папку избранных снимков, флажок на выбранной папке будет обозначен отметкой «Вкл.» (✓).
- Один и тот же снимок можно добавить в несколько папок избранных снимков.
- При добавлении снимков в папки избранных снимков не происходит физического копирования или перемещения снимков из папки, в которой они первоначально были сохранены (📖 69).
- Видеоролики не удастся добавить в папку избранных снимков.

🔍 Дополнительные сведения

Для получения дополнительной информации смотрите раздел «Удаление избранных снимков» (📖 66).

Просмотр снимков в папке избранных снимков

Снимки можно отобразить, выбрав папку, в которую они были добавлены в режиме избранных снимков . В режиме полнокадрового просмотра, как и в режиме обычного просмотра, изображение снимка можно увеличить или отобразить уменьшенное изображение, снимки можно редактировать, можно записывать и прослушивать звуковые записки.

- 1 Нажмите кнопку  в режиме воспроизведения, чтобы отобразить меню выбора режима просмотра, и нажмите кнопку мультиселектора  или  для выбора , затем нажмите кнопку .

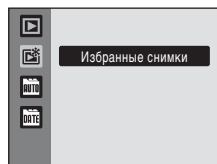

Отобразится список папок избранных снимков.

Если в папки избранных снимков добавлены снимки, то будут отображаться снимки из этих папок.

- 2 Выберите требуемую папку избранных снимков и нажмите кнопку .

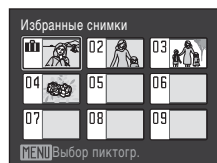

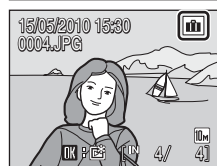

Снимки в выбранной папке избранных снимков отобразятся в режиме полнокадрового просмотра.

Символ папки избранных снимков, просмотр которой осуществляется в данный момент, будет отображен в правой верхней части монитора.



Удаление избранных снимков

Нажмите кнопку  в режиме полнокадрового просмотра в шаге 2 выше, отобразится экран удаления избранных снимков.

Чтобы удалить снимки из папки избранных снимков, выберите **Да** и нажмите кнопку . Для отмены удаления выберите **Нет** и нажмите кнопку .

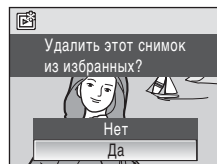

Различие между перемещением и удалением избранных снимков

В режиме избранных снимков отображаются снимки, которые были добавлены в папку избранных снимков (69). Удаление снимка в режиме просмотра приведет к удалению исходного снимка, добавленного в папку избранных снимков. Для перемещения снимка из папки избранных снимков без его удаления просто переместите снимок из этой папки.

Использование режима избранных снимков

На экране списка папок избранных снимков можно выполнить следующие действия.

Действие	Элемент управления	Описание	
Выбор папки избранных снимков		Нажмите кнопку мультиселектора ▲, ▼, ◀ или ▶.	9
Переключение в режим полнокадрового просмотра		Для отображения первого снимка в папке избранных снимков нажмите кнопку  .	26
Удаление снимка		При нажатии кнопки  после выбора папки избранных снимков откроется окно подтверждения. Выберите Да и нажмите кнопку  , чтобы удалить все снимки, отсортированные в эту папку избранных снимков.	26
Изменение символа папки избранных снимков	MENU	Изменение символа папки избранных снимков.	64
Изменение режима просмотра		Для отображения меню выбора режима просмотра нажмите кнопку  .	8
Переключение в режим съемки		Чтобы вернуться к последнему выбранному режиму съемки, нажмите кнопку  или спусковую кнопку затвора.	26
			

Меню избранных снимков

Нажмите кнопку **MENU** в режиме полнокадрового просмотра или режиме избранных снимков, чтобы вызвать следующие меню.

Быстрая обработка	→  51
D-Lighting	→  52
Задание печати	→  91
Показ слайдов	→  108
Удалить	→  109
Защита	→  109
Повернуть снимок	→  110
Уменьшить снимок	→  54
Звуковая заметка	→  55

Задание печати

Если метки печати уже заданы для снимков, отсортированных в другие папки, появится диалоговое окно подтверждения **Сохранить метки печати для других снимков?**

- **Да:** добавление ранее отмеченных снимков к текущему заданию печати.
- **Нет:** удаление метки печати с ранее отмеченных снимков.

Добавление и просмотр избранных снимков

При добавлении снимков в папки избранных снимков не происходит физического копирования или перемещения снимков из папки, в которой они первоначально были сохранены (📖 131). В папки избранных снимков добавляются только имена файлов. В режиме папок избранных снимков отображаются только те снимки, имена файлов которых были добавлены в папку избранных снимков. Удаление снимка (📖 26, 67, 109) в режиме просмотра приведет к удалению исходного снимка, добавленного к избранным, поэтому будьте осторожны при удалении снимков.

Добавление к избранным

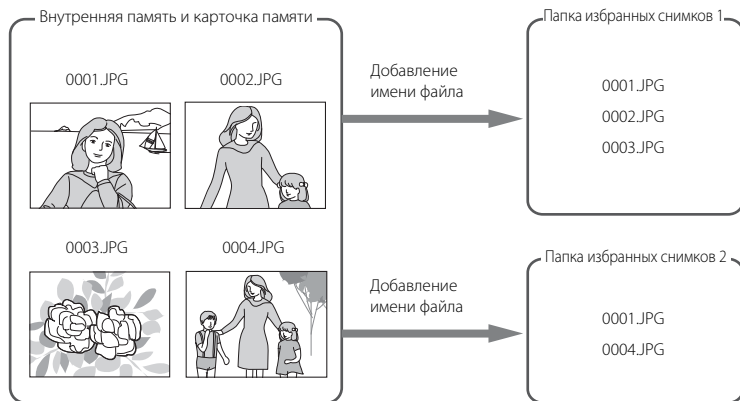



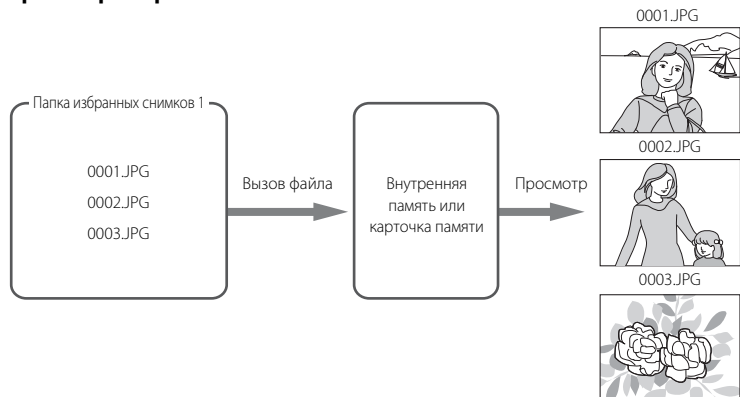

Просмотр избранных снимков



Съемка видеороликов

Для съемки видеороликов со звуком, записываемым через встроенный микрофон, выберите режим съемки и следуйте приведенным ниже инструкциям.

- 1** Войдите в режим съемки видеороликов, нажав кнопку  в режиме съемки и выбрав  (нажмите кнопку мультиселектора  или ) , а затем нажав кнопку .

Максимальная длительность видео, которое можно записать, отображается на мониторе.



- 2** Чтобы начать запись, нажмите спусковую кнопку затвора до конца.

Фотокамера фокусируется на объекте, находящемся в центре кадра.

Индикатор в нижней части монитора показывает оставшееся время записи.

Чтобы остановить запись, нажмите спусковую кнопку затвора до конца еще раз.

Запись остановится автоматически, когда заполнится внутренняя память или карточка памяти, или время записи достигнет 25 минут.

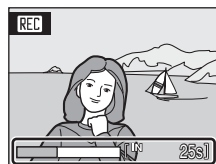

Съемка видеороликов

- Не удастся использовать или изменить режимы вспышки (📖 28), автоспуска (📖 30) и поправки экспозиции (📖 32). Режим макросъемки (📖 31) можно использовать.
- Настройки режима макросъемки нельзя применять или изменять во время съемки видеоролика. При необходимости применяйте или изменяйте эти настройки до начала записи видеоролика.
- Оптический зум нельзя применить или настроить после начала видеозаписи. Цифровой зум нельзя применить или настроить до начала видеозаписи. Однако цифровой зум (до 2x) можно использовать во время записи видео.
- При записи видео угол обзора (зона охвата) меньше, чем при получении снимков.

Запись видеороликов. Примечание

После сохранения видеоролика во внутренней памяти или на карточке памяти дисплей монитора переключится в режим обычной съемки. **Не открывайте крышку батарейного отсека/гнезда для карточки памяти** во время сохранения видеороликов. Извлечение карточки памяти во время записи видео может привести к потере данных или повреждению фотокамеры или карточки памяти.

Изменение настроек съемки видеороликов

Можно изменять настройки **Параметры видео** (📖 71) и **Электронный VR** (📖 72).





Меню видео

В меню видео можно изменять настройки **Параметры видео** и **Электронный VR** (📖 72). Нажмите кнопку **MENU** в режиме съемки видеороликов, чтобы отобразить меню видео, и с помощью мультиселектора измените и примените настройки.

🔊 Параметры видео

Выберите 🔊 (Видео) → MENU (Меню видео) → 🔊 Параметры видео

Меню видео содержит следующие параметры.

Параметр	Размер изображения и частота кадров
 Экран ТВ 640★ (значение по умолчанию)	Размер снимка: 640 × 480 пикселей Частота кадров: 30 кадров в секунду
 Экран ТВ 640	Размер снимка: 640 × 480 пикселей Частота кадров: 15 кадров в секунду
 Малый размер 320★	Размер снимка: 320 × 240 пикселей Частота кадров: 30 кадров в секунду
 Малый размер 320	Размер снимка: 320 × 240 пикселей Частота кадров: 15 кадров в секунду

🔪 Параметры видео и максимальная длина видео

Параметр	Внутренняя память (прибл. 44 МБ)	Карточка памяти (512 МБ)
 Экран ТВ 640★ (значение по умолчанию)	40 с	Прибл. 7 мин 10 с
 Экран ТВ 640	1 мин 19 с	Прибл. 14 мин 10 с
 Малый размер 320★	1 мин 19 с	Прибл. 14 мин 10 с
 Малый размер 320	2 мин 36 с	Прибл. 25 мин

* Все приведенные значения являются приблизительными. Максимальное время записи может различаться в зависимости от карточки памяти.

Данная фотокамера может записывать видео длительностью до 25 минут. Будет отображаться максимальная длительность видео в 25 минут, независимо от емкости карточки памяти.

📖 Дополнительная информация

Для получения дополнительной информации смотрите раздел «Имена файлов снимков, звуковых файлов и папок» (📖 131).

Электронный VR

Выберите  (Видео) → MENU (Меню видео) →  Электронный VR

Выбор использования электронного подавления вибраций при съемке видеороликов.

Параметр	Описание
 Вкл.	Уменьшение влияния дрожания фотокамеры во всех режимах съемки видеороликов.
OFF Выкл. (значение по умолчанию)	Отключение электронного подавления вибраций.

При выборе значений, отличных от **Выкл.**, на мониторе отображается символ текущей настройки ( 9).

Просмотр видеороликов

В режиме полнокадрового просмотра (📖 26) видеоролики распознаются по символу **Параметры видео** (📖 71). Для просмотра видеоролика выберите его в режиме полнокадрового просмотра и нажмите кнопку **OK**.

Поверните кнопку зуммирования в положение **T** или **W**, чтобы настроить громкость просмотра.

Кнопки управления просмотром отображаются в верхней части монитора. Нажмите кнопки мультиселектора ◀ или ▶, чтобы выбрать нужный элемент управления, а затем нажмите кнопку **OK** для выполнения выбранной операции. Можно выполнить следующие действия.

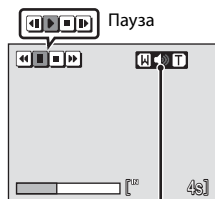

Во время просмотра

Индикатор громкости

Действие	Элемент управления	Описание
Обратная перемотка	⏮	Обратная перемотка видеоролика. Просмотр возобновляется при отпускании кнопки OK .
Перемотка вперед	⏭	Перемотка вперед видеоролика. Просмотр возобновляется при отпускании кнопки OK .
Пауза	⏸	Приостановка просмотра. Используйте элементы управления во время паузы, чтобы выполнить следующие операции.
	⏮	Покадровая обратная перемотка видео. Обратная перемотка продолжается, пока нажата кнопка OK .
	⏭	Покадровая перемотка видеоролика вперед. Перемотка вперед продолжается, пока нажата кнопка OK .
	▶	Возобновление просмотра.
Завершение	⏹	Завершение просмотра и возврат в режим полнокадрового просмотра.

Удаление файлов видеороликов

Нажмите кнопку **🗑** при отображении в режиме полнокадрового просмотра (📖 26) или просмотра уменьшенных изображений (📖 47). Откроется диалоговое окно подтверждения. Для удаления видео выберите **Да** и нажмите кнопку **OK**. Чтобы вернуться к обычному экрану просмотра без удаления видео, выберите **Нет** и нажмите кнопку **OK**.

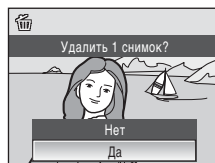



Создание записей голоса

Встроенный микрофон позволяет делать записи голоса, а встроенный громкоговоритель позволяет их прослушивать.

- 1** Чтобы отобразить меню выбора режима съемки, нажмите кнопку  в режиме съемки, а затем нажмите кнопку мультиселектора ▲ или ▼ для выбора символа сюжета.





Отобразится символ последнего выбранного сюжетного режима. По умолчанию установлено значение  (Автомат. выбор сюжета).

- 2** Нажмите кнопку мультиселектора ►, а затем используйте кнопки ▲, ▼, ◀ или ▶, чтобы выбрать , а затем нажмите кнопку .

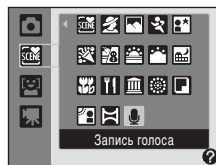
На мониторе отобразится максимально возможная продолжительность записи.



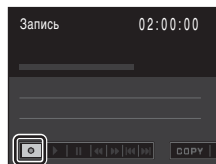

- 3** Чтобы начать запись, с помощью кнопки мультиселектора ◀ или ► выберите  и нажмите кнопку .

Во время записи загорается индикаторная лампа. Примерно через 30 секунд срабатывает функция автоматического выключения фотокамеры, и монитор выключается. Нажмите кнопку , чтобы включить монитор.



Дополнительные сведения см. в разделе «Действия во время записи» (📖 75).

- 4** Чтобы завершить запись, с помощью кнопки мультиселектора ◀ или ► выберите  и нажмите кнопку .

Запись автоматически завершится при заполнении внутренней памяти или карточки памяти или по истечении 120 минут при записи на карточку памяти.

Дополнительная информация

Для получения дополнительной информации смотрите раздел «Имена файлов снимков, звуковых файлов и папок» (📖 131).

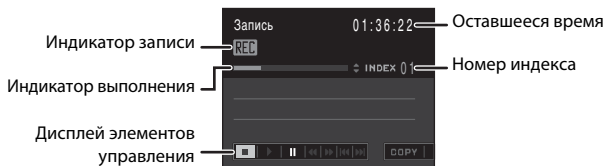

Действия во время записи









Действие	Элемент управления	Описание
Выбор элемента управления на дисплее элементов управления		Нажмите кнопку мультиселектора ◀ или ▶. ■ : нажмите кнопку OK для завершения записи. : нажмите кнопку OK для установки паузы во время просмотра. Для возобновления записи выберите ⦿ во время паузы и нажмите кнопку OK.
Создание индекса*		Чтобы создать индекс во время записи нажмите кнопку мультиселектора ▲ или ▼. В ходе просмотра фотокамера может мгновенно перейти к любому индексу. Началу записи присваивается индекс номер 01; последующие номера присваиваются в порядке возрастания до максимального номера 98.

* Скопированные файлы можно воспроизвести с помощью программы QuickTime или любых других проигрывателей звуковых файлов, поддерживающих формат WAV. Помните, что индексные точки, созданные фотокамерой, не могут использоваться при воспроизведении записей голоса на компьютере.

Воспроизведение записей голоса



- 1 Нажмите кнопку  в режиме съемки для отображения меню выбора режима съемки, а затем нажмите кнопку мультиселектора  или  для выбора символа сюжета.







- 2 После нажатия кнопки мультиселектора  нажмите кнопки , ,  или , чтобы выбрать , а затем нажмите кнопку .

Открывается экран записи голоса.

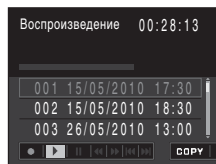

- 3 Чтобы выбрать , нажмите кнопку мультиселектора  или .



- 4 С помощью кнопки  или  выберите нужный файл и нажмите кнопку .

Начнется просмотр.

Для получения дополнительной информации смотрите раздел «Действия во время просмотра» (📖 77).

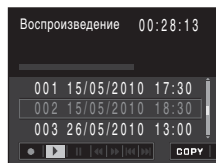

Действия во время просмотра

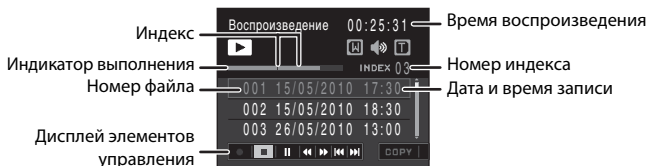

Поверните кнопку зуммирования в положение **T** или **W**, чтобы настроить громкость просмотра.

В нижней части монитора отображаются кнопки управлением просмотром. Нажмите кнопки мультиселектора ◀ или ▶, чтобы выбрать нужный элемент управления, а затем нажмите кнопку **OK** для выполнения выбранной операции. Можно выполнить следующие действия.

Действие	Элемент управления	Описание
Обратная перемотка	◀◀	Обратная перемотка записи голоса. Просмотр возобновляется при отпускании кнопки OK .
Перемотка вперед	▶▶	Перемотка записи голоса вперед. Просмотр возобновляется при отпускании кнопки OK .
Переход к предыдущему индексу	◀◀◀	Переход к предыдущему индексу.
Переход к следующему индексу	▶▶▶	Переход к следующему индексу.
Пауза	 ▶	Остановка просмотра. меняется на ▶. Возобновление просмотра. ▶ меняется на .
Завершение	■	Остановка воспроизведения и возврат в меню выбора записи голоса.

Удаление звуковых файлов

Нажмите кнопку **W** во время просмотра или после выбора звукового файла на экране записи голоса (пользуясь мультиселектором). Откроется диалоговое окно подтверждения. Чтобы удалить файл, выберите **Да** и нажмите кнопку **OK**. Для отмены удаления выберите **Нет** и нажмите кнопку **OK**.

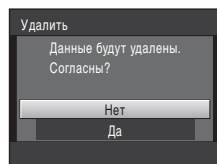

Копирование записей голоса

Копирование голосовых записей с карточки памяти во внутреннюю память и наоборот. Этот пункт отображается только при установленной карточке памяти.

- 1 Нажмите кнопку мультиселектора ◀ или ▶, чтобы **COPY** на экране записи голоса (📖 76, шаг 3) и нажмите кнопку **OK**.

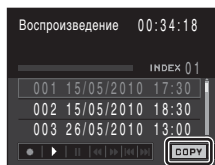

- 2 С помощью мультиселектора выберите параметр и нажмите кнопку **OK**.

- 📁 → 📁: копирование записей из внутренней памяти на карточку памяти.
- 📁 → 📁: копирование записей с карточки памяти во внутреннюю память.

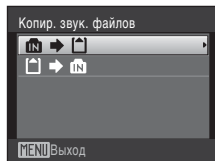

- 3 Выберите параметр копирования и нажмите кнопку **OK**.

- Выбранные файлы:** перейдите к шагу 4.
- Скопировать все файлы:** перейдите к шагу 5.

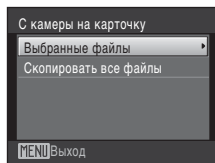

- 4 Выберите нужный файл.

Для выбора файла (☑) нажмите кнопку мультиселектора ▶. Чтобы отменить выбор, повторно нажмите кнопку мультиселектора ▶.

- Можно выбрать несколько файлов.
- Нажмите кнопку **OK** для завершения выбора.

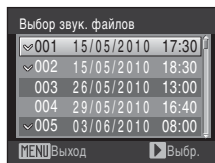

- 5 После отображения диалогового окна подтверждения выберите значение **Да** и нажмите кнопку **OK**.

Начнется копирование.

📎 Записи голоса

Фотокамера COOLPIX S203 не всегда может воспроизводить или копировать звуковые файлы, созданные с помощью других моделей фотокамер.

Подключение к телевизору

Для просмотра снимков на телевизоре подключите фотокамеру с помощью аудио-/видеокабеля EG-CP14 (аудио-/видеокабель; приобретается дополнительно у компании Nikon).

1 Выключите фотокамеру.

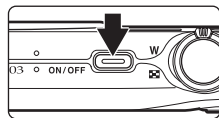

2 Подключите фотокамеру к телевизору с помощью аудио-/видеокабеля (приобретается дополнительно).

Подключите желтый разъем к видеовходу телевизора, а белый — к аудиовходу.

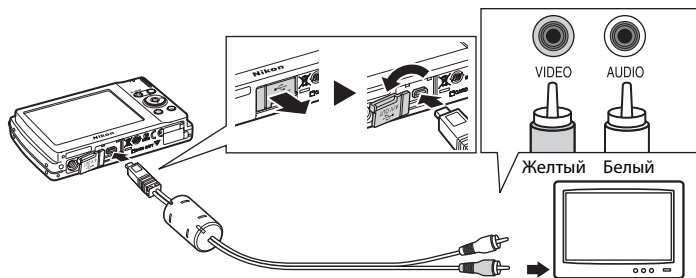

3 Настройте телевизор на работу с видеоканалом.

Подробные сведения см. в руководстве по эксплуатации телевизора.

4 Нажмите и удерживайте кнопку для включения фотокамеры.

Фотокамера войдет в режим просмотра, а сделанные снимки будут отображаться на экране телевизора.

Когда фотокамера подключена к телевизору монитор фотокамеры не включается.

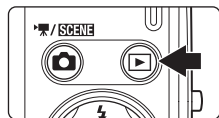

Подключение A/B кабеля

При подключении A/B кабеля убедитесь в правильном положении разъема со стороны фотокамеры. Не прилагайте чрезмерных усилий при подключении A/B кабеля к фотокамере. При отсоединении не вынимайте штекер A/B кабеля под углом.

Режим видео

Убедитесь, что режим видео, выбранный на фотокамере, соответствует стандарту телевизора. Режим видео настраивается в меню настройки (📖 112) > **Режим видео** (📖 125).

Подключение к компьютеру

С помощью USB-кабеля, входящего в комплект поставки, подсоедините фотокамеру к компьютеру и скопируйте (перенесите) снимки на компьютер посредством приложения Nikon Transfer, также входящего в комплект поставки.

Перед подключением фотокамеры

Установите программное обеспечение

До подключения фотокамеры к компьютеру необходимо установить программное обеспечение (включая приложения Nikon Transfer, ViewNX для просмотра переданных снимков и Panorama Maker для создания панорамных снимков) с прилагаемого компакт-диска Software Suite.

Дополнительные сведения по установке программного обеспечения см. в *Краткое руководство*.

Совместимые операционные системы

Windows

- Windows 7 (версии Home Basic/Home Premium/Professional/Enterprise/Ultimate)
- Windows Vista с пакетом обновления 2 (версии Home Basic/Home Premium/Business/Enterprise/Ultimate)
- 32-разрядные версии Windows XP с пакетом обновления 3 (Home Edition/Professional)

Macintosh

Mac OS X (версии 10.4.11, 10.5.8, 10.6.1)

Последние сведения о совместимых операционных системах см. на веб-сайте Nikon.

Примечания по источнику питания

При подключении фотокамеры к компьютеру для предотвращения внезапного отключения фотокамеры используйте полностью заряженную батарею.

Если используется сетевой блок питания EN-62D (□ 130) (приобретается дополнительно), фотокамера COOLPIX S203 может получать питание от сетевой розетки. Не используйте сетевые блоки питания других изготовителей или других моделей, поскольку это может привести к перегреву и сбоям в работе фотокамеры.

Передача снимков с фотокамеры на компьютер

- 1 Запустите компьютер с установленной на нем программой Nikon Transfer.
- 2 Убедитесь, что фотокамера выключена.
- 3 Подключите фотокамеру к компьютеру USB-кабелем (входит в комплект поставки).

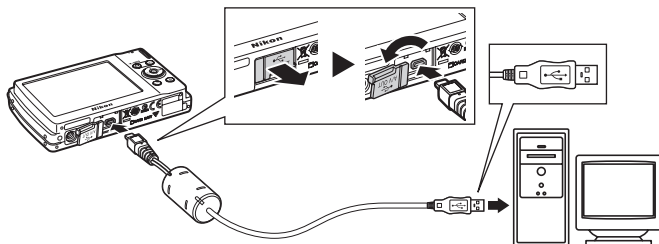

- 4 Включите фотокамеру.
Загорится индикатор включения питания. Монитор фотокамеры останется выключенным.

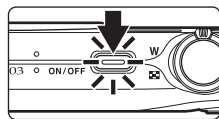

✓ Подключение USB-кабеля

- Убедитесь в правильности ориентации разъемов. При подсоединении или отсоединении разъемов USB кабеля не держите разъемы под углом и не прилагайте усилий.
- Подключение может не определяться, если фотокамера подключена к компьютеру через концентратор USB.

5 Запустите приложение Nikon Transfer, установленное на компьютере.

• Windows 7

При отображении экрана **Devices and Printers (Устройства и принтеры)** ► S203 щелкните **Change program (Изменить программу)** в **Import pictures and videos (Импорт снимков и видеоклипов)**. Выберите **Copy pictures to a folder on my computer (Копировать снимки в папку на моем компьютере)** в диалоговом окне **Change program (Изменение программы)** и нажмите кнопку **OK**.

Дважды щелкните **Copy pictures to a folder on my computer (Копировать снимки в папку на моем компьютере)** на экране **Devices and Printers (Устройства и принтеры)** ► S203.

• Windows Vista

Если отображается диалоговое окно **AutoPlay (Автозапуск)**, щелкните **Copy pictures to a folder on my computer using Nikon Transfer (Скопировать снимки в папку на моем компьютере с помощью Nikon Transfer)**.

• Windows XP

Если отображается диалоговое окно для выбора действия, выберите **Nikon Transfer Copy pictures to a folder on my computer (Копировать снимки в папку на моем компьютере с помощью Nikon Transfer)** и нажмите кнопку **OK**.

• Mac OS X

Приложение Nikon Transfer будет запускаться автоматически при подключении фотокамеры к компьютеру, если при первой установке приложения Nikon Transfer было выбрано **Yes (Да)** в диалоговом окне установки Auto-Launch (Автозапуск).

- Если на карте памяти сохранено много изображений, запуск Nikon Transfer может занять некоторое время.

6 Убедитесь, что исходное устройство отображается на панели **Source (Источник)** в параметрах передачи и нажмите кнопку **Start Transfer (Начать передачу)**.

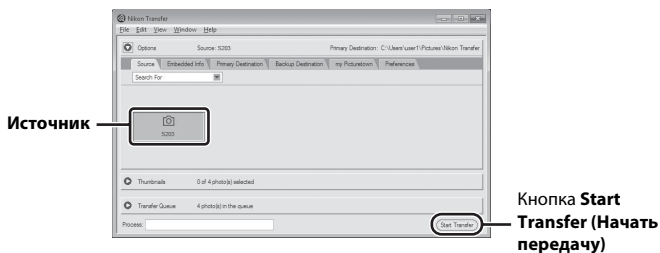

Если в приложении Nikon Transfer выбраны настройки по умолчанию, на компьютер передаются все снимки.

Если настройки приложения Nikon Transfer установлены по умолчанию, то после завершения передачи снимков приложение ViewNX запускается автоматически.

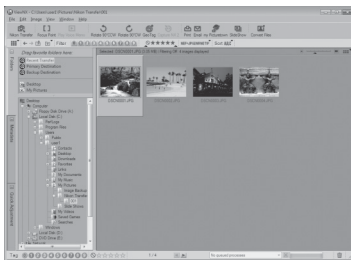

Дополнительные сведения об использовании приложения Nikon Transfer и ViewNX см. в справке приложений Nikon Transfer и ViewNX (📖 84).

Отсоединение фотокамеры от компьютера

Не выключайте фотокамеру и не отсоединяйте ее от компьютера в процессе передачи.

По завершении передачи выключите фотокамеру и отсоедините USB кабель.

📎 Использование устройства для чтения карт памяти

Снимки, сохраненные на карте памяти, установленной в устройство для чтения карт памяти или в аналогичное устройство, можно передавать на компьютер с помощью Nikon Transfer.

- Если емкость карты памяти составляет 2 Гб или больше, или же карта памяти является совместимой с SDHC, используемое устройство для чтения карт памяти или аналогичное устройство должны поддерживать характеристики этой карты памяти.
- Установите карточку памяти в устройство для чтения карт памяти или аналогичное устройство и выполните шаги 5 и 6 (📖 82) для передачи снимков.
- Для передачи на компьютер снимки, сохраненные во внутренней памяти фотокамеры, сначала необходимо скопировать на карту памяти с помощью фотокамеры (📖 110).

🖱️ Запуск приложений Nikon Transfer и ViewNX вручную

Windows

Выберите меню **Start (Пуск) > All Programs (Все программы) > Nikon Transfer > Nikon Transfer** (или **All Programs (Все программы) > ViewNX > ViewNX**).

Дважды щелкните символ Nikon Transfer или ViewNX на рабочем столе для запуска приложений Nikon Transfer или ViewNX.

Macintosh

Откройте **Applications (Приложения)** и дважды щелкните **Nikon Software (Программное обеспечение Nikon) > Nikon Transfer > Nikon Transfer** (или **Nikon Software (Программное обеспечение Nikon) > ViewNX > ViewNX**).

Щелкните символ Nikon Transfer или ViewNX в доке для запуска приложений Nikon Transfer или ViewNX.

Просмотр справки приложений Nikon Transfer и ViewNX

Для получения дополнительной информации об использовании приложений Nikon Transfer и ViewNX запустите Nikon Transfer или ViewNX и в меню **Help (Справка)** выберите **Nikon Transfer Help (Справка Nikon Transfer)** или **ViewNX Help (Справка ViewNX Help)**.

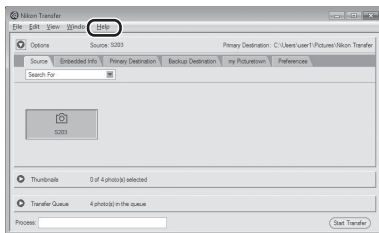

Создание панорамных снимков с помощью приложения Panorama Maker

- Для создания единой фотопанорамы в приложении Panorama Maker используются серии снимков, сделанные с использованием функции **Съемка панорамы** в сюжетном режиме (📖 43).
- Приложение Panorama Maker можно установить на компьютер с компакт-диска Software Suite, входящего в комплект поставки фотокамеры.
- После завершения установки выполните описанные ниже действия для запуска программы Panorama Maker.

Windows

В меню **Start (Пуск)** выберите **All Programs (Все программы) > ArcSoft Panorama Maker 5 > Panorama Maker 5**.

Macintosh

Откройте **Applications (Приложения)** и дважды щелкните символ **Panorama Maker 5**.

- Дополнительные сведения об использовании программы Panorama Maker см. в инструкциях на экране и в справке программы Panorama Maker.

Имена файлов изображений и имена папок

Дополнительные сведения см. в разделе «Имена файлов снимков, звуковых файлов и папок» (📖 131).

Подключение к принтеру

Для печати снимков без компьютера пользователи принтеров, совместимых с PictBridge (📖 148), могут подключать фотокамеру непосредственно к принтеру.

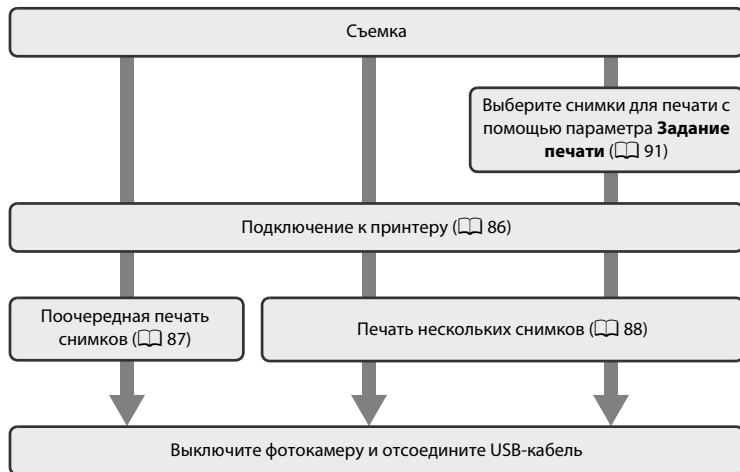

✓ Источник питания. Примечания.

- При подключении фотокамеры к компьютеру или принтеру для предотвращения внезапного отключения фотокамеры используйте полностью заряженную батарею.
- Если используется адаптер переменного тока EH-62D (приобретается отдельно), то COOLPIX S203 можно подключить к домашней розетке. Использование других сетевых адаптеров не допускается, т. к. это приведет к перегреву или повреждению фотокамеры.

🔍 Печать снимков

Можно печатать снимки на принтере, предварительно передав их на компьютер или подключив фотокамеру непосредственно к принтеру. Кроме того, возможны следующие способы печати снимков:

- Вставьте карточку памяти в гнездо принтера, совместимого с DPOF
- Сдайте карточку памяти в цифровую фотолaborаторию

Для печати этими способами выберите снимки и число копий каждого снимка, используя меню фотокамеры **Задание печати** (📖 91).

Подключение фотокамеры к принтеру

- 1** Выключите фотокамеру.

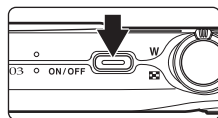

- 2** Включите принтер.

Проверьте настройки принтера.

- 3** Подключите фотокамеру к принтеру с помощью прилагаемого USB-кабеля.

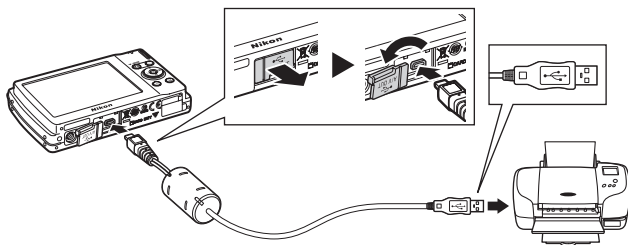

- 4** Включите фотокамеру.

При правильном соединении на мониторе фотокамеры появится приветствие PictBridge (1). После этого откроется меню выбора снимков (2).

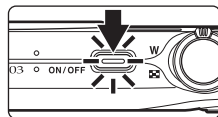

✓ Подключение USB-кабеля.

При подключении USB-кабеля убедитесь в правильной ориентации разъемов. Не применяйте силу при подключении USB-кабеля. При отсоединении не тяните разъем USB-кабеля под углом.

Поочередная печать снимков

Если фотокамера правильно подключена к принтеру (📖 86), можно печатать снимки, следуя приведенным ниже инструкциям.

- 1 С помощью мультиселектора выберите нужный снимок и нажмите кнопку **OK**.

Поверните кнопку зуммирования в положение **W** (📷), чтобы переключиться на отображение 12- уменьшенных изображений. Чтобы вернуться в режим полнокадрового просмотра, нажмите кнопку **T** (📷).



- 2 Выберите пункт **Кол-во копий** и нажмите кнопку **OK**.

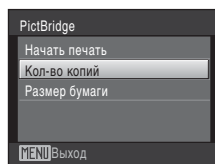

- 3 Выберите количество копий (не более девяти) и нажмите кнопку **OK**.

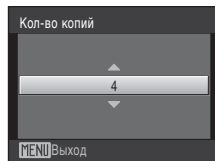

- 4 Выберите пункт **Размер бумаги** и нажмите кнопку **OK**.

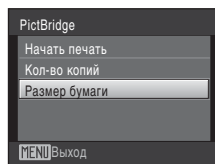

- 5 Выберите нужный **Размер бумаги** и нажмите кнопку **OK**.

Чтобы указать размер бумаги при помощи настроек принтера, выберите в меню размера бумаги значение **По умолчанию**.

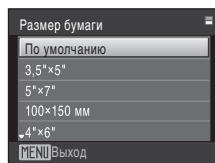

- 6** Выберите пункт **Начать печать** и нажмите кнопку **OK**.

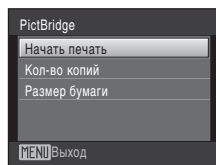

- 7** Начнется процесс печати.

По завершении печати монитор возвращается к экрану «Отпечатать выбр. снимки» (шаг 1).

Чтобы отменить печать, не дожидаясь печати всех копий, нажмите кнопку **OK**.

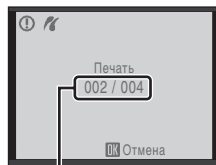

Текущий отпечаток/
общее число отпечатков

Печать нескольких снимков

Если фотокамера правильно подключена к принтеру (📖 86), можно печатать снимки, следуя приведенным ниже инструкциям.

- 1** При отображении экрана печати выбранных снимков нажмите кнопку **MENU**.

На мониторе отобразится меню печати.

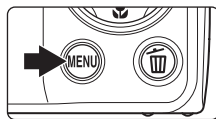

- 2** С помощью мультиселектора выберите **Размер бумаги** и нажмите кнопку **OK**.

Для выхода из меню печати нажмите кнопку **MENU**.

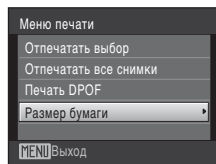

- 3** Выберите нужный **Размер бумаги** и нажмите кнопку **OK**.

Чтобы указать размер бумаги при помощи настроек принтера, выберите в меню размера бумаги значение **По умолчанию**.

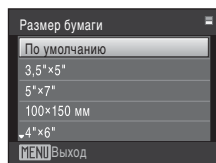

- 4** Выберите пункт **Отпечатать выбор**, **Отпечатать все снимки** или **Печать DPOF** и нажмите кнопку **OK**.

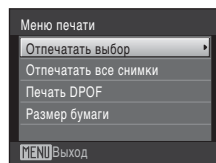

Отпечатать выбор

Выберите снимки (не более 99) и количество копий каждого снимка (не более 9).

Нажмите кнопку мультиселектора ◀ или ▶ для выбора снимков и нажмите кнопку ▲ или ▼ для указания количества копий каждого снимка.

Снимок, выбранный для печати, отмечается галочкой (✓) и числом, обозначающим количество копий, выбранное для печати.

Галочки не отображаются, если для снимка не было выбрано ни одной копии. Эти снимки не будут печататься.

Поверните кнопку зуммирования в положение **T** (Q) для перехода в режим полнокадрового просмотра.

Поверните кнопку зуммирования в положение **W** (R) для возврата к просмотру 12 уменьшенных изображений.

После завершения настроек нажмите кнопку **OK**.

Появится меню, изображенное справа.

Чтобы перейти к печати, выберите параметр

Начать печать и нажмите кнопку **OK**.

Выберите **Отмена** и нажмите кнопку **OK**, чтобы вернуться в меню печати.

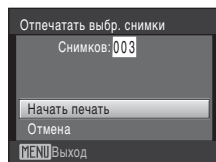
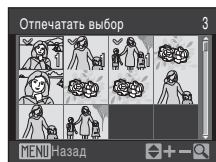

Отпечатать все снимки

Все снимки, содержащиеся во внутренней памяти или на карточке памяти, будут распечатаны по очереди.

Появится меню, показанное справа.

Чтобы перейти к печати, выберите параметр

Начать печать и нажмите кнопку **OK**.

Выберите **Отмена** и нажмите кнопку **OK**, чтобы вернуться в меню печати.

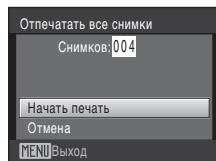

Печать DPOF

Печать снимков, для которых задание печати было создано с помощью функции **Задание печати** (📄 91).

Появится меню, показанное справа.

Чтобы перейти к печати, выберите параметр **Начать печать** и нажмите кнопку **OK**.

Выберите **Отмена** и нажмите кнопку **OK**, чтобы вернуться в меню печати.

Для просмотра текущего задания печати выберите параметр **Подтвердить** и нажмите кнопку **OK**. Для печати снимков нажмите кнопку **OK** еще раз.

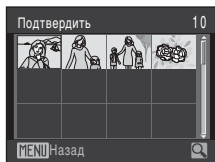
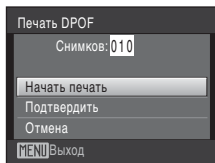

5 Начнется процесс печати.

По завершении печати монитор возвращается к меню печати (шаг 2).

Чтобы отменить печать, не дожидаясь печати всех копий, нажмите кнопку **OK**.

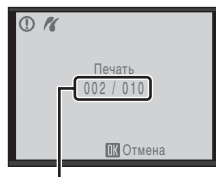

Текущий отпечаток/
общее число отпечатков

Размер бумаги

Фотокамера поддерживает следующие размеры бумаги: **По умолчанию** (размер бумаги по умолчанию для текущего принтера), **3,5"×5"**, **5"×7"**, **100×150 мм**, **4"×6"**, **8"×10"**, **Письмо**, **A3** и **A4**. Отображаются только те размеры бумаги, которые поддерживаются данным принтером. Чтобы указать размер бумаги при помощи настроек принтера, выберите в меню размера бумаги значение **По умолчанию**.

Создание задания печати DPOF: Задание печати

Для создания цифровых заданий печати для печати на DPOF-совместимых устройствах (📖 148) используется параметр **Задание печати** меню режима просмотра.

При подключении фотокамеры к PictBridge-совместимому принтеру можно печатать на принтере снимки в соответствии с заданием печати DPOF, созданным для снимков на карточке памяти. Если карточка памяти извлечена из фотокамеры, можно создать задание печати DPOF для снимков во внутренней памяти и печатать снимки в соответствии с заданием печати DPOF.

1 Нажмите кнопку **MENU** в режиме просмотра.

Откроется меню режима просмотра.

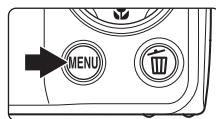

2 С помощью мультиселектора выберите **Задание печати** и нажмите кнопку **OK**.

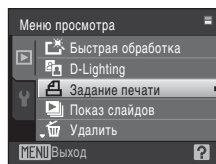

3 Выберите пункт **Выбрать снимки** и нажмите кнопку **OK**.

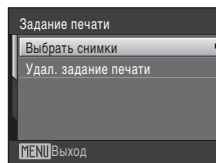

4 Выберите снимки (не более 99) и количество копий каждого снимка (не более 9).

Нажмите кнопку мультиселектора ◀ или ▶ для выбора снимков и нажмите кнопку ▲ или ▼ для указания количества копий каждого снимка.

Снимок, выбранный для печати, отмечается галочкой (☑) и числом, обозначающим количество копий, выбранное для печати. Галочки не отображаются, если для снимка не было выбрано ни одной копии. Эти снимки не будут печататься.

Поверните кнопку зуммирования в положение **T** (🔍) для перехода в режим полнокадрового просмотра.

Поверните кнопку зуммирования в положение **W** (🖼️) для возврата к просмотру 12 уменьшенных изображений.

После завершения настроек нажмите кнопку **OK**.

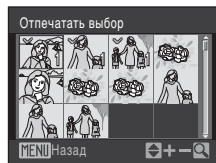



5 Включает или выключает печать даты съемки и информации о снимке.

Выберите **Дата** и нажмите кнопку **OK** для печати даты съемки на всех снимках в данном задании печати.

Выберите **Информация** и нажмите кнопку **OK**, чтобы печатать значение выдержки и диафрагмы на всех снимках данного задания печати.

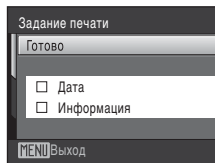
Выберите **Готово** и нажмите кнопку **OK** для завершения задания печати и выхода.



При просмотре снимков, выбранных для печати, отображается символ .



Печать даты съемки и информации о снимке. Примечания

Если в меню **Задание печати** выбраны параметры **Дата** и **Информация**, дата съемки и информация о снимке будут напечатаны на изображениях, если используется принтер, совместимый с DPOF (□ 148), который поддерживает данную функцию.

- Информацию о снимке невозможно напечатать, если фотокамера подключена для печати DPOF (□ 90) напрямую к принтеру с помощью прилагаемого USB-кабеля.
- Параметры **Дата** и **Информация** сбрасываются каждый раз при отображении меню печати.

Удаление всех заданий печати

Выберите пункт **Удал. задание печати** в шаге 3 и нажмите кнопку **OK**. Задания печати для всех снимков будут удалены.

Параметр «Дата задания печати». Примечание

При включении параметра **Дата** в меню **Задание печати** и выборе режима печати DPOF на снимках печатаются дата и время, записанные во время их съемки. После создания снимков эти значения не изменяются при изменении параметров даты и времени в меню настройки фотокамеры.



Впечатывание даты

Если дата и время записи были впечатаны с помощью функции **Впечатывание даты** (□ 120) в меню настройки, эти снимки можно напечатать на принтере, который не поддерживает печать даты и времени. На снимках будет напечатана только дата, заданная функцией **Впечатывание даты**, даже если на экране задания печати включен параметр **Задание печати** и для него установлено значение **Дата**.

Параметры съемки: меню съемки

Меню съемки содержит следующие параметры.

	Режим изображения*	94
	Выбор размера и качества изображения.	
	Баланс белого	96
	Выбор баланса белого в соответствии с источником света.	
	Непрерывный	98
	Настройка параметров для режима «Непрерывный» или BSS (выбор лучшего снимка).	
	Чувствительность	100
	Управление светочувствительностью фотокамеры.	
	Параметры цвета	100
	Применение цветовых эффектов к снимкам по мере их сохранения.	
	Режим зоны АФ	101
	Выбор способа определения зоны фокусировки.	
	Управл. искажением	104
	Коррекция искажений.	

* Настройку **Режим изображения** можно также выполнить из других меню съемки (за исключением меню видео).

Отображение меню съемки

Вход в режим (авто) 20).

Нажмите кнопку **MENU**, чтобы отобразить меню съемки.

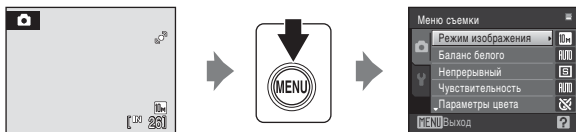



- Воспользуйтесь мультиселектором, чтобы выбрать и применить настройки 9).
- Для выхода из меню съемки нажмите кнопку **MENU**.

Функции, которые не удастся использовать одновременно

Некоторые функции не удастся использовать вместе с другими функциями 105).

← Режим изображения

Выберите  (авто) → MENU (Меню съемки) →  Режим изображения

Выберите режим изображения, под которым понимается размер и качество изображения (сжатие), в зависимости от дальнейшего применения снимка и емкости внутренней памяти или карточки памяти. Чем больше размер изображения, тем больше может быть его размер при печати и просмотре, на котором не будет замечен эффект «зернистости», но при этом сокращается количество снимков, которые можно сохранить на носителе.

Параметр	Размер (в пикселях)	Описание
 Большой (3648★)	3 648 × 2 736	Самое высокое качество снимков, используется для последующего увеличения или получения высококачественных отпечатков. Коэффициент сжатия составляет приблизительно 1:4.
 Нормальный (3648) (значение по умолчанию)	3 648 × 2 736	Является лучшим выбором в большинстве случаев. Коэффициент сжатия составляет приблизительно 1:8.
 Нормальный (2592)	2 592 × 1 944	
 Нормальный (2048)	2 048 × 1 536	Меньший размер позволяет сохранить больше снимков. Коэффициент сжатия составляет приблизительно 1:8.
 Экран ПК (1024)	1 024 × 768	Используется для просмотра на мониторе компьютера. Коэффициент сжатия составляет приблизительно 1:8.
 Экран ТВ (640)	640 × 480	Используется для полноэкранного просмотра на телевизоре или распространения по электронной почте. Коэффициент сжатия составляет приблизительно 1:8.
 16:9 (3584)	3 584 × 2 016	Возможно создание снимков с соотношением сторон 16:9. Коэффициент сжатия составляет приблизительно 1:8.

Символ текущего значения параметра отображается на мониторе в режимах съемки и просмотра ( 6, 7).

Режим изображения

Изменение этой настройки применяется ко всем режимам съемки (за исключением меню видео).

Число оставшихся кадров

В следующей таблице приведено примерное число снимков, которое можно сохранить во внутренней памяти и на карточке памяти емкостью 512 МБ. Обратите внимание, что количество снимков, которое может храниться в памяти, зависит от композиции снимка (за счет сжатия по алгоритму JPEG). Кроме того, количество снимков на карточках разных производителей может отличаться, даже если объем памяти карточек совпадает.

Настройка	Внутренняя память (емкость прибл. 44 МБ)	Карточка памяти ¹ (512 МБ)	Размер отпечатка ² (см)
 Большой (3648★)	9	95	31 × 23
 Нормальный (3648)	18	190	31 × 23
 Нормальный (2592)	35	375	22 × 16,5
 Нормальный (2048)	55	590	17 × 13
 Экран ПК (1024)	188	2010	9 × 7
 Экран ТВ (640)	353	3775	5 × 4
 16:9 (3584)	25	265	30 × 17

¹ Если число оставшихся снимков составляет 10 000 или более, на мониторе отображается число «9999».

² Все цифры приблизительны. Размер отпечатка при разрешении на выходе 300 точек на дюйм. Размеры отпечатков рассчитываются путем деления числа пикселей на разрешение принтера (точек/дюйм) и умножением полученного значения на 2,54 см. Однако при одном и том же размере изображения снимки, напечатанные с более высоким разрешением, печатаются в размере меньше указанного, а снимки, напечатанные с более низким разрешением — в размере больше указанного.

WB Баланс белого

Выберите  (авто) → MENU (Меню съемки) →  Баланс белого

Цвет света, отраженного от объекта, изменяется в зависимости от цвета источника света. Человеческий мозг может адаптироваться к изменению условий освещения, поэтому человек воспринимает белый цвет независимо от того, где расположены белые объекты: в тени, под прямыми солнечными лучами или освещены лампой накаливания. Цифровые фотокамеры также способны адаптироваться путем обработки снимков в соответствии с цветом источника света. Данная функция называется «баланс белого». Для получения на снимке естественных цветов перед съемкой выберите значение баланса белого, соответствующее источнику света. Хотя для большинства видов освещения можно использовать настройку **Авто**, для более точного результата можно также выбрать значение баланса белого, соответствующее определенному источнику света.

Авто (значение по умолчанию)

Баланс белого настраивается автоматически с учетом условий освещения. Является лучшим выбором в большинстве случаев.

Ручная настройка

При нестандартных условиях освещения в качестве эталона для настройки баланса белого используется нейтрально окрашенный объект. Для получения дополнительной информации смотрите раздел «Ручная настройка» (📖 97).

Дневной свет

Баланс белого настроен для прямого солнечного света.

Лампа накаливания

Используется при освещении лампами накаливания.

Лампа дн. света

Используется при освещении люминесцентными лампами дневного света большинства типов.

Облачно

Используется при съемке на улице в облачную погоду.

Вспышка

Используется в режиме вспышки.

С результатом выбора этих параметров можно предварительно ознакомиться на мониторе. При выборе значений, отличных от **Авто**, на мониторе отображается символ текущей настройки (📖 6).

Режим вспышки

При настройке баланса белого, отличной от **Авто** или **Вспышка**, выключите вспышку (🔇) (📖 28).

Ручная настройка

Ручная настройка используется при смешанном освещении или для компенсации влияния источников света, дающих сильные цветовые оттенки (например, изображение, освещенное лампой с сильным красным оттенком, будет выглядеть как снимок, полученный при дневном свете).

1 Используйте эталонный белый или серый объект для правильного определения баланса белого в условиях освещения, при котором будет производиться съемка.

2 С помощью мультиселектора выберите режим **PRE Ручная настройка** в меню **Баланс белого** и нажмите кнопку **OK**.

Фотокамера увеличит изображение.

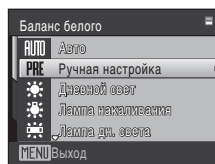

3 Выберите **Измерить**.

Чтобы применить последнее измеренное значение для ручной настройки, выберите **Отмена** и нажмите кнопку **OK**.

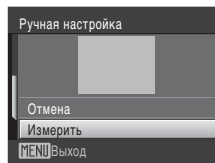

4 Наведите фотокамеру на эталонный объект.

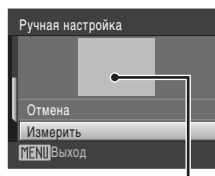

Кадр эталонного объекта

5 Нажмите кнопку **OK**.

Затвор откроется, и будет установлено новое значение баланса белого.

Снимок при этом не записывается.

✓ Ручная настройка. Примечание

Независимо от выбранного режима вспышки при нажатии кнопки **OK** в шаге 5 вспышка не сработает. Поэтому при срабатывании вспышки нельзя измерить значение баланса белого.

Непрерывный

Выберите  (авто) → MENU (Меню съемки) →  Непрерывный

Настройка параметров для режима «Непрерывный» или «BSS» (выбор лучшего снимка). В режимах «Непрерывный», «BSS» и «Мультикадр 16» вспышка не работает, а настройки фокусировки, экспозиции и баланса белого фиксируются на значениях для первого снимка каждой серии.

Покадровый (значение по умолчанию)

При каждом нажатии спусковой кнопки затвора выполняется съемка одного кадра.

Непрерывный

При нажатии и удержании спусковой кнопки затвора съемка производится до 8 снимков с частотой примерно 1,2 кадров в секунду, если для параметра **Режим изображения** установлено значение  **Нормальный (3648)**.

BSS BSS (Выбор лучшего снимка)



Режим выбора лучшего снимка рекомендуется для использования с выключенной вспышкой или при зуммировании и в ситуациях, когда случайные движения могут привести к смазыванию изображения. Если включен режим BSS, то при нажатии и удержании нажатой спусковой кнопки затвора фотокамера делает до десяти снимков. Самый резкий снимок в серии выбирается и сохраняется автоматически.

Мультикадр 16

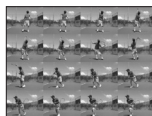
При каждом нажатии спусковой кнопки затвора фотокамера делает 16 снимков со скоростью примерно 7 кадров в секунду, а затем размещает их на одном изображении, если для параметра **Режим изображения** установлено значение  **Нормальный (2592)**.



Цифровой зум недоступен.

Для параметра **Чувствительность** ( 100) установлено значение **Авто**, а для параметра **Параметры цвета** ( 100) - значение **Стандартные цвета**.

Интерв. съемка

Фотокамера автоматически делает снимки через заданные интервалы ( 99).

При выборе значений, отличных от **Покадровый**, на мониторе отображается символ текущей настройки ( 6).

Непрерывная съемка. Примечание

Максимальная скорость при непрерывной съемке может изменяться в зависимости от выбранного размера изображения и установленной карточки памяти.

Мультикадр 16. Примечание

Светящийся след ( 134), видимый на мониторе во время съемки с включенным параметром

Мультикадр 16, будет записан на снимках. При съемке с включенным параметром **Мультикадр 16** рекомендуется избегать таких ярких объектов, как солнце, отражения солнца и источники электрического света.

BSS. Примечание

При использовании функции BSS, возможно, не удастся получить нужные результаты, если в момент нажатия спусковой кнопки затвора до конца двигался объект съемки или изменялась композиция кадра.

Интервальная съемка

Фотокамера автоматически делает снимки через заданные интервалы.

Выберите интервал: **30 сек.**, **1 мин.**, **5 мин.** или **10 мин.**

- 1 Воспользуйтесь мультиселектором, чтобы выбрать режим **Интерв. съемка** в меню **Непрерывный** и нажмите кнопку **OK**.

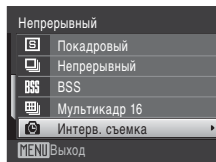

- 2 Выберите интервал между снимками и нажмите кнопку **OK**.

Максимальное число снимков меняется в зависимости от указанного интервала.

30 сек.: до 600 снимков

1 мин.: до 300 снимков

5 мин.: до 60 снимков

10 мин.: до 30 снимков



- 3 Для выхода из меню нажмите кнопку **MENU**.

Фотокамера вернется в режим съемки.

- 4 Нажмите спусковую кнопку затвора до конца, чтобы сделать первый снимок и начать интервальную съемку.

В интервалах между снимками монитор выключается, а индикатор включения питания мигает.

Монитор автоматически включается непосредственно до съемки следующего кадра.

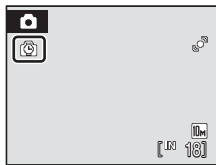

- 5 Чтобы завершить запись, нажмите спусковую кнопку затвора до конца.

Запись завершится автоматически при заполнении внутренней памяти или карточки памяти или при съемке максимального количества снимков.

Источник питания. Примечания.

- Во избежание внезапного отключения фотокамеры во время записи используйте полностью заряженную батарею.
- Если используется адаптер переменного тока EH-62D (приобретается отдельно), то COOLPIX S203 можно подключить к домашней розетке. Использование других сетевых адаптеров не допускается, т. к. это приведет к перегреву или повреждению фотокамеры.

Дополнительная информация

Для получения дополнительной информации смотрите раздел «Имена файлов снимков, звуковых файлов и папок» (📖 131).

ISO Чувствительность

Выберите  (авто) → MENU (Меню съемки) → ISO Чувствительность

Под чувствительностью понимается скорость реакции фотокамеры на свет. Чем выше чувствительность, тем меньше света требуется для съемки. Хотя высокая чувствительность позволяет снимать объекты в движении или при слабом освещении, при ее использовании может появиться «шум» — случайно расположенные яркие цветные точки, возникающие, как правило, в темных областях снимка.

Авто (значение по умолчанию)

При обычных условиях съемки для чувствительности ISO устанавливается значение 80; фотокамера компенсирует недостаточное освещение и отсутствие вспышки увеличением чувствительности ISO вплоть до максимального значения 800.





Высокая чувств., авто

Чувствительность ISO автоматически устанавливается в диапазоне от 80 до 1600 в зависимости от яркости объекта съемки.

80, 100, 200, 400, 800, 1600, 2000

Для чувствительности будет зафиксировано одно указанное значение.

Функция **Обнаруж. движения** ( 121) не работает, если выбран любой параметр, кроме **Авто**.

При любых значениях, кроме **Авто**, на мониторе отображается текущее значение ( 6). Если выбрано значение **Авто**, а значение чувствительности превышает 80, будет отображаться символ  ( 29). При выборе значения **Высокая чувств., авто** отображается индикация .

Параметры цвета

Выберите  (авто) → MENU (Меню съемки) →  Параметры цвета

Позволяет сделать цвета снимков более яркими или создать монохромные фотографии.

Стандартные цвета (значение по умолчанию)

Используется для съемки объектов естественных цветов.

Яркие цвета

Используется для создания ярких снимков с эффектом «фотоотпечатка».

4/6

Съемка черно-белых фотографий.

Сепия

Запись снимков в теплых тонах (сепия).

Цианотипия

Записывает фотографию в голубовато-синем монохромном цвете.

Пастельный тон

Изменить на оттенок пастели.

С результатом выбора этих параметров можно предварительно ознакомиться на мониторе. При выборе значений, отличных от **Стандартные цвета**, на мониторе отображается символ текущей настройки ( 6).

[+/-] Режим зоны АФ

Выберите  (авто) → MENU (Меню съемки) → [+/-] Режим зоны АФ

Данный параметр определяет зоны фокусировки фотокамеры. При работе цифрового зума фокусировка будет производиться по центру экрана, независимо от выбранных настроек.

Приоритет лица (значение по умолчанию)

Если камера распознает лицо, обращенное к фотокамере, она будет фокусироваться на этом лице. Дополнительные сведения см. в разделе «Приоритет лица» (103). Если распознано более одного лица, фокусировка будет производиться по лицу, расположенному наиболее близко к фотокамере. При съемке других объектов, кроме людей, или объекта, лицо которого не удастся распознать, для параметра **Режим зоны АФ** устанавливается значение **Авто** и фотокамера автоматически выбирает зону фокусировки (одну из девяти), содержащую наиболее близкий к фотокамере объект.



Меню режимов съемки, воспроизведения и настройки

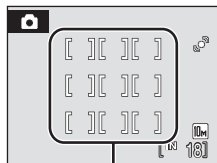

Авто

Фотокамера автоматически выбирает зону фокусировки (одну из девяти), в которой находится ближайший к фотокамере объект. Для активации зоны фокусировки нажмите спусковую кнопку затвора наполовину. При нажатии спусковой кнопки затвора наполовину зона фокусировки, выбранная фотокамерой, будет отображаться на мониторе.



Зоны фокусировки

[+/-] Ручной выбор

Этот параметр подходит для случаев, когда нужный объект относительно неподвижен и не находится в центре кадра. Для выбора одной из 99 зон фокусировки в кадре используйте кнопки мультиселектора ▲, ▼, ◀ или ▶. Съемка возможна, пока отображается окно выбора зоны фокусировки. Чтобы завершить выбор зоны фокусировки и выбрать значения параметров вспышки, макросъемки, автоспуска и поправки экспозиции, нажмите кнопку . Чтобы вернуться к экрану выбора зоны фокусировки, нажмите кнопку  еще раз.



Зона фокусировки
Доступная зона фокусировки

[C] Центр

Фотокамера фокусируется на объекте, находящемся в центре кадра.
Всегда отображается центральная зона фокусировки.

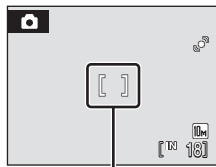

Зона фокусировки

Блокировка фокуса

Чтобы сфокусироваться на объекте, расположенном не в центре кадра, при режиме **Режим зоны АФ**, установленном на **Центр**, используйте блокировку фокуса, как описано ниже.

1 Расположите объект в центре кадра.



2 Нажмите спусковую кнопку затвора наполовину.

- Убедитесь, что зона фокусировки горит зеленым.
- Фокусировка и экспозиция заблокированы.



3 Держивайте спусковую кнопку затвора нажатой наполовину и выполните дополнительную компоновку кадра.

- При использовании блокировки фокуса расстояние между фотокамерой и объектом не должно меняться.



4 Чтобы сделать снимок, нажмите спусковую кнопку затвора до конца.



Дополнительная информация

Для получения дополнительной информации смотрите раздел «Автофокус» (🗨 25).

Приоритет лица

Функция приоритета лица включается, если для параметра **Режим зоны АФ** (📖 101) установлено значение **Приоритет лица** (настройка по умолчанию) или при съемке в сюжетном режиме **Автомат. выбор сюжета** (📖 34), **Портрет** (📖 34) или **Ночной портрет** (📖 35) или при съемке в режиме улыбки (📖 45).

Фотокамера автоматически распознает лица и фокусируется на них.

1 Скомпонуйте кадр.

Если фотокамера распознает лицо, обращенное к фотокамере, оно будет выделено двойной желтой рамкой.



Если фотокамера распознает более одного лица, действия будут отличаться в зависимости от режима съемки, как показано ниже.

Режим съемки	Лица, выделенные двойной рамкой	Число распознаваемых лиц
Режим 📷 (авто) (Приоритет лица)	Ближайшее к фотокамере лицо * Другие лица выделяются одиночной рамкой.	Не более 12
Сюжетный режим: Автомат. выбор сюжета, Портрет, Ночной портрет		
Режим улыбки	Ближайшее к центру кадра лицо * Другие лица выделяются одиночной рамкой.	Не более 3

2 Нажмите спусковую кнопку затвора наполовину.

Фотокамера фокусируется на лице, выделенном двойной рамкой. После блокировки фокуса двойная рамка загорится зеленым.

Если фотокамера не может сфокусироваться, двойная рамка будет мигать. Нажмите спусковую кнопку затвора наполовину и сфокусируйтесь.

Чтобы сделать снимок, нажмите спусковую кнопку затвора до конца.

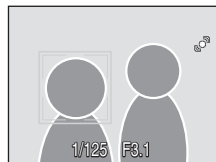

В режиме улыбки нет необходимости нажимать спусковую кнопку затвора наполовину. Фотокамера распознает улыбающееся лицо, и затвор срабатывает автоматически (📖 45).



Приоритет лица. Примечания

- При выборе **Приоритет лица**, если спусковая кнопка затвора нажата наполовину и распознавания лиц не произошло, режим зоны АФ будет установлен на **Авто**.
- Если при нажатии спусковой кнопки затвора наполовину в сюжетном режиме **Портрет, Ночной портрет** или режиме улыбки фотокамера не распознала ни одного лица, фокусировка будет выполнена на объекте в центральной зоне фокусировки.
- Фотокамера может не распознать лица в следующих случаях:
 - Лица частично скрыты солнцезащитными очками или другими предметами
 - Объект не смотрит прямо на фотокамеру
 - Лица занимают в кадре слишком много или слишком мало места
- Способность фотокамеры обнаруживать лицо зависит от ряда условий, включая направление взгляда объекта.
- В редких случаях объект съемки может находиться не в фокусе, несмотря на то, что двойная рамка светится зеленым светом (📖 25). В этом случае переключитесь в режим  (авто) и задайте для параметра **Режим зоны АФ** значение **Ручной выбор** или **Центр**, повторно сфокусируйтесь на другом объекте, расположенном на том же расстоянии от фотокамеры, что и снимаемый объект, и используйте блокировку фокуса (📖 102).
- При воспроизведении снимков, в которых во время съемки было распознано лицо, они будут автоматически поворачиваться в зависимости от ориентации лица.

Управл. искажением

Выберите  (авто) → MENU (Меню съемки) →  Управл. искажением

Укажите, требуется ли исправлять искажение. При включении функции управления искажением уменьшается размер кадра.

Вкл.

Корректируются искажения на периферии кадра.

Выкл. (значение по умолчанию)

Искажения не корректируются.

При выборе значений, отличных от **Выкл.**, на мониторе отображается символ текущей настройки (📖 6).

Функции, которые не удастся использовать одновременно

В режиме  (авто) существуют ограничения для следующих настроек.

Режим вспышки

Для режима вспышки автоматически фиксируется значение  (выкл.), если для параметра **Непрерывный** выбрано значение **Непрерывный, BSS** или **Мультикадр 16**. При установке для параметра **Непрерывный** значения **Покадровый** или **Интерв. съемка** восстанавливаются последние примененные значения режима вспышки.

Автоспуск

При включенном автоспуске, независимо от настроек параметра **Непрерывный**, при нажатии спусковой кнопки затвора выполняется только один снимок. Последняя примененная настройка **Непрерывный** восстанавливается после спуска затвора или выключения автоспуска.

Непрерывный

Когда для параметра **Непрерывный** выбрано значение **Мультикадр 16**, для параметра **Режим изображения** автоматически устанавливается значение  **Нормальный (2592)**, для параметра **Чувствительность** автоматически устанавливается значение **Авто**, а для параметра **Параметры цвета** автоматически устанавливается значение **Стандартные цвета**.

Когда для параметра **Непрерывный** выбраны любые значения, кроме **Мультикадр 16**, то восстанавливаются последние настройки, примененные для параметров **Режим изображения**, **Чувствительность** и **Параметры цвета**.

Баланс белого и Параметры цвета

Для баланса белого автоматически фиксируется значение **Авто**, если для параметра **Параметры цвета** установлено значение **Ч/Б**, **Сепия** или **Цианотипия**. Примененная настройка баланса белого восстанавливается при выборе **Стандартные цвета**, **Яркие цвета** или **Пастельный тон**.

Управл. искажением

При установке для параметра **Управл. искажением** значения **Вкл.** для параметра **Непрерывный** будет автоматически установлено значение **Покадровый**. Значение параметра **Непрерывный** не изменяется даже при отключении параметра **Управл. искажением**.

Параметры режима просмотра: меню режима просмотра

Меню режима просмотра содержит следующие параметры.

 Быстрая обработка 📖 51	
Простое создание отредактированных копий с усилением контраста и насыщенности.	
 D-Lighting 📖 52	
Повышает яркость и контрастность на темных участках снимков.	
 Задание печати 📖 91	
Выбор снимков для печати и количества копий каждого из них.	
 Показ слайдов 📖 108	
Просмотр снимков во внутренней памяти или на карточке памяти в автоматическом режиме показа слайдов.	
 Удалить 📖 109	
Удаление всех или выбранных снимков.	
 Защита 📖 109	
Защита выбранных снимков от случайного удаления.	
 Повернуть снимок 📖 110	
Изменение ориентации снимков.	
 Уменьшить снимок 📖 54	
Создание уменьшенной копии текущего снимка.	
 Звуковая заметка 📖 55	
Запись звуковых заметок для снимков.	
 Копирование 📖 110	
Копирование файлов между внутренней памятью и карточкой памяти.	

Отображение меню режима просмотра

Войдите в режим просмотра, нажав кнопку  (📖 26).

Нажмите кнопку **MENU**, чтобы отобразить меню режима просмотра.

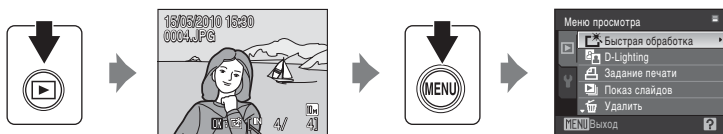

- Воспользуйтесь мультиселектором, чтобы выбрать и применить настройки (📖 9).
- Для выхода из меню режима просмотра нажмите кнопку **MENU**.

Выбор снимков

Отобразится экран выбора снимков, показанный справа, со следующими меню:

- **Меню просмотра:** **Задание печати** > **Выбрать снимки** (📖 91)
Удалить > **Удалить выбр. снимки** (📖 109)
Защита (📖 109)
Повернуть снимок (📖 110)
Копирование > **Выбранные снимки** (📖 110)
- **Меню настройки:** **Экран приветствия** (📖 115)

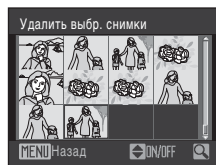

Чтобы выбрать снимки, выполните действия, приведенные ниже.

- 1** Выберите нужный снимок кнопкой мультиселектора ◀ или ▶.

Для функции **Повернуть снимок** и **Экран приветствия** можно выбрать только один снимок. Перейдите к шагу 3.

Поверните кнопку зуммирования в положение **T** (📷), чтобы переключиться в полнокадровый просмотр. Чтобы вернуться к экрану 12 уменьшенных изображений, поверните кнопку зуммирования в положение **W** (📷).

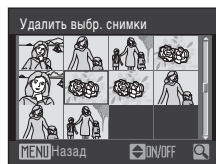

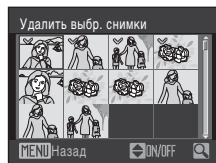

- 2** Нажмите кнопку ▲ или ▼, чтобы выбрать значение **ON** или **OFF** (или количество копий).

После выбора значения **ON** в левом верхнем углу текущего снимка отображается галочка (☑). Повторите шаги 1 и 2 для выбора дополнительных снимков.



- 3** Нажмите кнопку **OK**, чтобы применить выбор.

Показ слайдов

Нажмите кнопку  (режим просмотра) и выберите → MENU (Меню просмотра) →  Показ слайдов

Поочередный просмотр снимков, сохраненных во внутренней памяти или на карточке памяти, в автоматическом режиме показа слайдов.

1 Воспользуйтесь мультиселектором, чтобы выбрать **Старт**, и нажмите кнопку .

Чтобы изменить интервал между снимками, перед выбором команды **Старт** выберите **Интервал кадров**, укажите нужный интервал и нажмите кнопку .

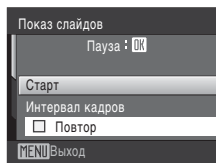

Для автоматического повторения показа слайдов перед выбором **Старт** выберите **Повтор** и нажмите кнопку .

При включении повтора рядом с названием параметра появится галочка (✓).



2 Начнется показ слайдов.

Во время просмотра слайдов доступны следующие действия.

Нажмите кнопку мультиселектора  для отображения последующего снимка или кнопку  для отображения предыдущего снимка. Для быстрой прокрутки вперед или назад нажмите и удерживайте одну из этих кнопок.

Для временной остановки показа слайдов нажмите кнопку .





3 Выберите **Конец** или **Начать снова**.

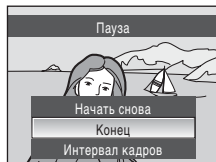

При окончании или временной остановке показа слайдов выберите **Конец** и нажмите кнопку , чтобы вернуться в меню режима просмотра или выберите **Начать снова**, чтобы воспроизвести показ слайдов еще раз.



Показ слайдов. Примечания

- При показе слайдов отображается только первый кадр видеороликов ( 73), включенных в показ слайдов.
- Даже если выбран пункт **Повтор**, максимальная продолжительность показа слайдов составляет 30 минут ( 123).

Удалить

Нажмите кнопку  (режим просмотра) и выберите **→ MENU (Меню просмотра) →  Удалить**

Удаление выбранных или всех снимков.

Удалить выбр. снимки

Удаление выбранных снимков ( 107).



Удалить все снимки

Удалить все снимкию.

Удаление. Примечания

- Восстановить удаленные снимки невозможно. Перед удалением важные снимки можно передать на компьютер.
- Снимки, помеченные символом , защищены и не могут быть удалены.

Защита

Нажмите кнопку  (режим просмотра) и выберите **→ MENU (Меню просмотра) →  Защита**

Защита выбранных снимков от случайного удаления.

Выберите снимки в меню выбора снимков, для которых требуется включить защиту (Выбор снимков →  107).

Помните, что форматирование внутренней памяти фотокамеры или карточки памяти приведет к необратимому удалению защищенных файлов ( 124).



Защищенные снимки отмечены символом  ( 7, 47).

Повернуть снимок

Нажмите кнопку  (режим просмотра) и выберите **→ MENU (Меню просмотра) → Повернуть снимок**

Настройка ориентации изображений на мониторе во время просмотра после съемки.

Снимки можно повернуть на 90° по часовой стрелке или против нее. Снимки, записанные в портретной (вертикальной) ориентации, могут быть повернуты не более чем на 180° в обоих направлениях.

Выберите снимок в меню выбора снимков (107). При отображении экрана **Повернуть снимок** нажмите кнопку мультиселектора  или , чтобы повернуть снимок на 90°.

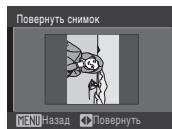
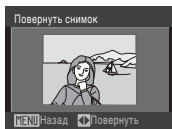
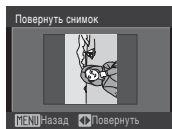

Поворот на 90° против часовой стрелки

Поворот на 90° по часовой стрелке



Нажмите кнопку , чтобы установить отображенную ориентацию и сохранить данные об ориентации вместе со снимком.



Копирование

Нажмите кнопку  (режим просмотра) и выберите **→ MENU (Меню просмотра) → Копирование**

Копирование снимков с карточки памяти во внутреннюю память фотокамеры и наоборот.

1 Выберите параметр в меню копирования с помощью мультиселектора и нажмите кнопку .

 : копирование снимков из внутренней памяти на карточку памяти.

 : копирование снимков с карточки памяти во внутреннюю память.

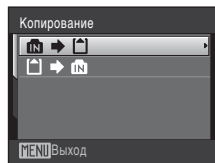





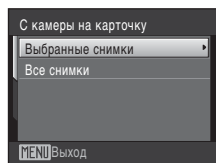

2 Выберите параметр копирования и нажмите кнопку .

Выбранные снимки: копирование снимков, выбранных в меню выбора снимков ( 107).

Все снимки: копирование всех снимков.



Копированию снимков. Примечания

- Можно копировать файлы в формате JPEG, AVI и WAV. Снимки, записанные в других форматах, копировать нельзя.
- Голосовая заметка, прикрепленная к копируемому снимку ( 55), будет скопирована вместе со снимком.
- Звуковые файлы, записанные в режиме записи звука ( 74) можно скопировать с помощью параметра **Копир. звук. файлов** ( 78) в режиме воспроизведения звукозаписей.
- Копирование снимков, сделанных другой моделью фотокамеры или измененных на компьютере, невозможно.
- При копировании снимков, для которых применены параметры **Задание печати** ( 91), настройки задания печати скопированы не будут. Тем не менее, при копировании снимков, для которых применены параметры **Защита** ( 109), настройки защиты будут скопированы.
- Снимки, скопированные из внутренней памяти или с карточки памяти, не удастся отобразить в режиме автосортировки ( 60).
- Даже если копируется снимок, добавленный в папку избранных снимков ( 65), содержание папки избранных снимков при этом скопировано не будет.

В памяти нет снимков. Сообщение

Если при включении режима просмотра на карточке памяти отсутствуют снимки, отображается сообщение **В памяти нет снимков**. Нажмите кнопку **MENU** для отображения меню параметров копирования и скопируйте снимки, хранящиеся во внутренней памяти фотокамеры, на карточку памяти.

Дополнительная информация

Для получения дополнительной информации смотрите раздел «Имена файлов снимков, звуковых файлов и папок» ( 131).

Основные настройки фотокамеры: Меню настройки

Меню настройки содержит следующие параметры.

	Электронный VR	 114
	Задание функции электронного подавления вибраций при съемке фотографий.	
	Меню	 115
	Выбор способа отображения меню.	
	Экран приветствия	 115
	Выбор изображения, которое появляется при включении фотокамеры.	
	Дата	 116
	Настройка часов фотокамеры и выбор часовых поясов (домашнего и места назначения).	
	Настройка монитора	 119
	Настройка параметров экрана информации о снимке, просмотра изображения после съемки и яркости монитора.	
	Впечатывание даты	 120
	Впечатывание даты на снимки.	
	Обнаруж. движения	 121
	Настройка функции обнаружения движения для уменьшения эффекта движения объекта и дрожания фотокамеры при съемке.	
	Цифровой зум	 122
	Изменение настроек для использования цифрового зума.	
	Настройка звука	 122
	Настройка звука.	
	Авто выкл.	 123
	Настройка времени до перехода фотокамеры в режим ожидания.	
	Форматир. памяти/Форматир. карточки	 124
	Форматирование внутренней памяти или карточки памяти.	
	Язык/Language	 125
	Выбор языка отображения для монитора фотокамеры.	
	Режим видео	 125
	Настройка параметров, необходимых для подключения к телевизору.	
	Предупр. о зак. глаз.	 125
	Настройка функции распознавания людей с закрытыми глазами при выполнении снимков в режиме приоритета лица ( 103).	
	Сброс всех знач.	 127
	Восстановление значений параметров фотокамеры, использующихся по умолчанию.	
	Версия прошивки	 129
	Версия прошивки.	

Отображение меню режима настройки

Выберите вкладку **Y** на экране меню.

- 1 Нажмите кнопку **MENU**, чтобы отобразить экран меню.

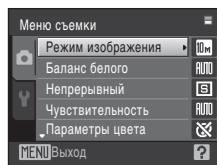

- 2 Нажмите кнопку мультиселектора **◀**.

Можно будет выбрать вкладку.

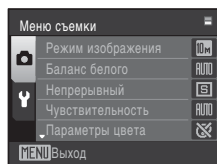

- 3 Нажмите кнопку **▲** или **▼** для выбора вкладки **Y**.

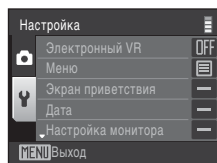

- 4 Нажмите кнопку **▶** или **OK**.

Элементы меню настройки доступны для выбора.

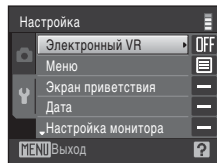

Воспользуйтесь мультиселектором, чтобы выбрать и применить настройки (📖 9).

Для выхода из меню настройки нажмите кнопку **MENU** или кнопку **◀** для выбора других вкладок.

Электронный VR

Нажмите кнопку **MENU** и выберите **→ Y** (меню настройки) (📖 113) **→**  Электронный VR

Выбор использования электронного VR при съемке фотографий.

Авто

Если при съемке фотографий выполнены все перечисленные ниже условия, применяется электронный VR и эффект сотрясения камеры понижается.

- Вспышка выключена или установлена в режим медленной синхронизации.
- Установлена длинная выдержка.
- Для параметра **Непрерывный** установлено значение **Покадровый**.

Выкл. (значение по умолчанию)

Электронное подавление вибраций отключено.

При выборе **Авто** на мониторе отображается  (📖 6), и электронный VR применяется в зависимости от условий съемки.



Электронное подавление вибраций. Примечания

- **Электронный VR** не будет включаться при использовании вспышки, кроме случая съемки в режиме медленной синхронизации.
- Если длина выдержки превышает определенное значение, **Электронный VR** не будет работать.
- Эффективность функции **Электронный VR** снижается по мере увеличения сотрясения фотокамеры.
- **Электронный VR** не снижает эффекта перемещения объекта съемки.
- Сохранение снимка с применением функции **Электронный VR** может занять некоторое время.
- **Электронный VR** нельзя применить, если чувствительность установлена на ISO 800 или выше.
- **Электронный VR** не может быть использован одновременно со впечатыванием даты (📖 120). Если при использовании функции впечатывания данных для параметра **Электронный VR** установить значение **Авто**, то для функции впечатывания данных автоматически будет установлено значение **Выкл.**
- **Электронный VR** и автоматическая вспышка с подавлением эффекта «красных глаз» не могут быть использованы одновременно.

Электронный VR для видеороликов

Для компенсации вибраций при съемке видеоролика, перейдите в меню видео (📖 71) и включите функцию **Электронный VR** (📖 72).

Меню

Нажмите кнопку **MENU** и выберите →  (меню настройки) (📖 113) →  Меню

Выбор отображения начальных меню.

Текст (значение по умолчанию)

Меню отображаются в формате списка.

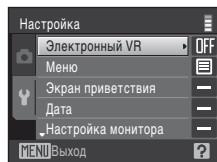

Символы

Все элементы меню помещаются на одной странице.

Названия пунктов меню

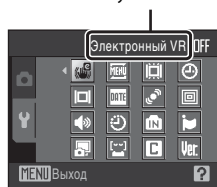

Экран приветствия

Нажмите кнопку **MENU** и выберите →  (меню настройки) (📖 113) →  Экран приветствия

Выбор экрана приветствия, отображаемого при включении фотокамеры.

Нет (значение по умолчанию)

Экран приветствия не отображается.

COOLPIX

Отображается экран приветствия.

Выбрать снимок

Выбор снимка, хранящегося во внутренней памяти или на карточке памяти, для использования в качестве экрана приветствия. Выберите снимок в меню выбора снимков и нажмите кнопку **OK**.

Выбранный снимок хранится в фотокамере и появится на экране приветствия, даже если исходный снимок удален.

Снимки, сделанные при значении  **16:9 (3584)** параметра **Режим изображения** (📖 94), а также копии размера 320 x 240 или меньше, созданные с помощью функции кадрирования (📖 53) или уменьшенного снимка (📖 54), использовать не удастся.

🕒 Дата

Нажмите кнопку **MENU** и выберите → 🕒 (меню настройки) (📖 113) → 🕒 Дата

Установка времени и выбор часовых поясов (домашнего и места назначения во время путешествия).

Дата

Настройка текущих даты и времени часов фотокамеры.

Для настройки даты и времени используйте следующие элементы управления.

- ◀ и ▶: выделение разных элементов (день, месяц, год, час, минута и порядок отображения дня, месяца и года)
- ▲ и ▼: изменение выделенного элемента
- Кнопка Ⓞ: применение настройки

Часовой пояс

С помощью параметров **Часовой пояс** можно задать 🏠 (дом. час. пояс) и включить или выключить летнее время. Если выбран вариант ➡ (пункт назначения), разница во времени (📖 118) вычисляется автоматически, а дата и время записываются для выбранного региона. Данная функция полезна в путешествиях.

Выбор часового пояса места назначения во время путешествия

- 1 Воспользуйтесь мультиселектором, чтобы выбрать **Часовой пояс**, и нажмите кнопку Ⓞ.

Отобразится меню часового пояса.

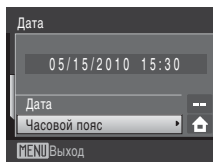

- 2 Выберите ➡ и нажмите кнопку Ⓞ.

Дата и время на мониторе изменятся в соответствии с выбранным регионом.

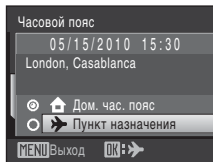

3 Нажмите кнопку ►.

Отобразится меню выбора часового пояса.

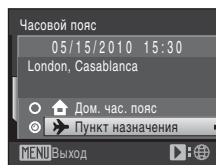

4 Нажмите кнопку ◀ или ▶ для выбора часового пояса места назначения.

Если действует летнее время, нажмите кнопку ▲, чтобы включить режим летнего времени. Если режим активирован, в верхней части монитора отобразится символ ☀️ и время будет переведено на один час вперед.

Чтобы выключить режим летнего времени, нажмите кнопку ▼.

Нажмите кнопку OK, чтобы выбрать часовой пояс места назначения.

Если выбран часовой пояс места назначения, в режиме съемки на мониторе фотокамеры отображается символ ➡️.

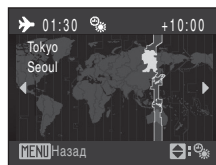

✓ Аккумуляторная батарея часов

Батарея часов заряжается, когда установлена основная батарея фотокамеры, или когда подключен сетевой адаптер.

📌 Дом. час. пояс

- Чтобы переключиться на домашний часовой пояс, выберите пункт 🏠 **Дом. час. пояс** в шаге 2 и нажмите кнопку OK.
- Чтобы изменить домашний часовой пояс, выберите пункт 🏠 **Дом. час. пояс** в шаге 2 и выполните шаги 3 и 4 для установки домашнего часового пояса.

📌 Летнее время

При переходе на летнее время или на зимнее время, включите или выключите режим летнего времени на экране выбора часового пояса, который отображается в шаге 4.



Часовые пояса

Список часовых поясов, поддерживаемых фотокамерой, приводится ниже. При разнице во времени, значение которой не приведено ниже, установите на часах фотокамеры местное время.

UTC +/-	Местоположение	UTC +/-	Местоположение
-11	Midway, Samoa	+1	Madrid, Paris, Berlin
-10	Hawaii, Tahiti	+2	Athens, Helsinki, Ankara
-9	Alaska, Anchorage	+3	Moscow, Nairobi, Riyadh, Kuwait, Manama
-8	PST (PDT): Los Angeles, Seattle, Vancouver	+4	Abu Dhabi, Dubai
-7	MST (MDT): Denver, Phoenix	+5	Islamabad, Karachi
-6	CST (CDT): Chicago, Houston, Mexico City	+5.5	New Delhi
-5	EST (EDT): New York, Toronto, Lima	+6	Colombo, Dhaka
-4.5	Caracas	+7	Bangkok, Jakarta
-4	Manaus	+8	Beijing, Hong Kong, Singapore
-3	Buenos Aires, Sao Paulo	+9	Tokyo, Seoul
-2	Fernando de Noronha	+10	Sydney, Guam
-1	Azores	+11	New Caledonia
±0	London, Casablanca	+12	Auckland, Fiji

Настройка монитора

Нажмите кнопку **MENU** и выберите → **Y** (меню настройки) (📖 113) → **Настройка монитора**

Включение отображения информации на мониторе и настройка яркости.

Информация о фото

Выбор информации, отображаемой на мониторе в режимах съемки и просмотра.

Просмотр снимка

Вкл. (настройка по умолчанию): полученный снимок автоматически немедленно отображается на мониторе, а затем экран монитора возвращается в режим съемки.

Выкл.: снимок не отображается после получения.





Яркость

Доступны пять значений яркости монитора. По умолчанию устанавливается значение **3**.

Информация о фото

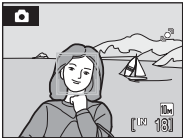
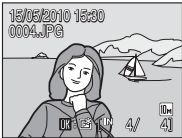
Доступны следующие параметры отображения.

Сведения о символах на мониторе см. в разделе «Монитор» (📖 6).

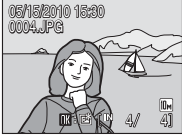
	Режим съемки	Режим просмотра
Показать		
Авто (значение по умолчанию)	Текущие настройки или инструкции отображаются на мониторе в течение нескольких секунд, как и при выборе параметра Показать . Через несколько секунд состояние монитора станет таким же, как и при настройке Скрыть .	
Скрыть		
Сетка кадрир.		
	В режиме Y (авто), для упрощения компоновки кадра в дополнение к Авто на мониторе отображается сетка кадрирования. В других режимах изображение на мониторе остается без изменений Авто .	Текущие настройки или инструкции отображаются на мониторе так же, как и при выборе параметра Авто .

Впечатывание даты

Нажмите кнопку **MENU** и выберите \rightarrow **Y** (меню настройки) (📖 113) \rightarrow  Впечатывание даты

Дата и время съемки могут быть впечатаны на снимке, что позволяет напечатать эти сведения на принтерах, не поддерживающих печать даты (📖 92).

Выкл. (значение по умолчанию)

Дата и время на снимках не печатаются.

Дата

В правом нижнем углу снимков, сделанных с использованием этого параметра, отображается дата съемки.

Дата и время

В правом нижнем углу снимков, сделанных с использованием этого параметра, отображаются дата и время съемки.

При выборе значений, отличных от **Выкл.**, на мониторе отображается символ текущей настройки (📖 6).

Впечатывание даты

- Впечатанная дата становится частью снимка; ее удаление невозможно. Дата не может быть впечатана на снимки, если они уже сделаны.
- Дата, впечатанная на снимках, сделанных при установке для параметра **Режим изображения** (📖 94) значения **ТВ Экран ТВ (640)**, может плохо читаться. При использовании функции впечатывания даты выберите значение для размера изображения **ПК Экран ПК (1024)** или больше.
- При впечатывании даты используется формат даты, определенный параметром **Дата** в меню настройки (📖 16, 116).
- Совместное использование функции впечатывания даты и функции **Электронный VR** невозможно (📖 114). Если для функции **Электронный VR** установлено значение **Авто** и выбрана функция впечатывания даты, для функции **Электронный VR** автоматически устанавливается значение **Выкл.**
- Впечатывание даты не удастся использовать в следующих ситуациях:
 - снимки созданы в сюжетных режимах **Спорт** (📖 35), **Музей** (📖 38) или **Съемка панорамы** (📖 39)
 - снимки, выполненные в режиме улыбки, когда для параметра **Отслеж. моргания** (📖 46) выбрано значение **Вкл.**
 - снимки созданы в режиме **Непрерывный** или при установке для параметра **Непрерывный** значения **BSS** в меню съемки (📖 98)
 - видеоролики (📖 70)

Впечатывание даты и Задание печати

При печати на DPOF-совместимом принтере, поддерживающем печать даты съемки и информации о снимке, эту информацию можно напечатать на снимках, не впечатывая на них дату и время, с помощью параметров меню **Задание печати** (📖 91).

Обнаруж. движения



Нажмите кнопку **MENU** и выберите \rightarrow **У** (меню настройки) (📖 113) \rightarrow  Обнаруж. движения

Включите функцию обнаружения движения для уменьшения эффекта движения объекта и дрожания фотокамеры при съемке.

Авто (значение по умолчанию)

При обнаружении фотокамерой дрожания или движения объекта для уменьшения этих эффектов выдержка будет уменьшена.

В следующих ситуациях функция обнаружения движения не работает.

- Когда для режима вспышки выбрано значение  (заполняющая вспышка)
- Установка для параметра **Чувствительность** (📖 100) значения **Высокая чувств., авто** или фиксирование чувствительности на определенном значении в режиме  (авто)
- Когда для режима **Непрерывный** (📖 98) установлено значение **Мультикадр 16**
- При съемке в некоторых сюжетных режимах (📖 34)

Выкл.

Функция обнаружения движения выключена.

При выборе значений, отличных от **Выкл.**, на мониторе отображается символ текущей настройки (📖 6, 21). При обнаружении фотокамерой движения объекта или дрожания фотокамеры и уменьшении выдержки символ обнаружения движения станет зеленым.

Обнаруж. движения. Примечания

- В некоторых ситуациях функция обнаружения движения не сможет полностью устранить эффекты движения объекта и дрожания фотокамеры.
- Функция обнаружения движения может не сработать в случае значительного перемещения объекта или при недостаточном уровне освещенности.
- Полученные снимки могут оказаться зернистыми.

Цифровой зум

Нажмите кнопку **MENU** и выберите → **У** (меню настройки) (📖 113) →  Цифровой зум

Изменение настроек для использования цифрового зума.

Вкл. (значение по умолчанию)

Когда фотокамера находится в максимальном положении оптического зума, поворот кнопки зуммирования в положение **T** приведет к включению цифрового зума (📖 23).

Выкл.

Цифровой зум не включается (за исключением режима съемки видеоролика).

Цифровой зум. Примечания

- при использовании цифрового зума для параметра **Режим зоны АФ** устанавливается значение **Центр** (📖 101).
- Использование цифрового зума невозможно в следующих ситуациях.
 - Если в качестве сюжетного режима выбраны **Автомат. выбор сюжета**, **Портрет** или **Ночной портрет**
 - Если выбран режим улыбки
 - Когда для режима **Непрерывный** (📖 98) установлено значение **Мультикадр 16**
 - Непосредственно перед съемкой видеоролика (во время съемки видеороликов можно использовать зум с максимальной кратностью 2x)

Настройка звука

Нажмите кнопку **MENU** и выберите → **У** (меню настройки) (📖 113) →  Настройка звука

Можно управлять следующими настройками звука.

Звук кнопки

Установка звука кнопки затвора на **Вкл.** или **Выкл.**
Если выбрано значение **Вкл.** (настройка по умолчанию), то при удачном завершении определенной операции раздастся одиночный звуковой сигнал, при блокировке фокусировки – двойной, а при обнаружении ошибки – тройной звуковой сигнал. Кроме того, при включении фотокамеры будет звучать мелодия приветствия.

Звук затвора

Можно выбрать следующие параметры звука затвора: **Вкл.** (значение по умолчанию) и **Выкл.**

 **Авто выкл.**

Нажмите кнопку **MENU** и выберите →  (меню настройки) (📖 113) →  Авто выкл.

Если фотокамера включена и в течение некоторого времени с ней не производится никаких действий, она переходит в режим ожидания (📖 15) в целях сохранения энергии. Индикатор включения питания начинает мигать, когда фотокамера входит в режим ожидания, и если в течение последующих трех минут не выполняется никаких действий, фотокамера отключается.

Укажите время до перехода фотокамеры в режим ожидания при бездействии:

30 сек., 1 мин. (настройка по умолчанию), **5 мин.** и **30 мин.**

 **Выход из режима ожидания**



Для отмены режима ожидания и включения монитора нажмите одну из следующих кнопок.

- Выключатель питания
- Спусковая кнопка затвора
- Кнопка 
- Кнопка 

 **Авто выкл. Примечание**

Вне зависимости от выбранного параметра, если на мониторе отображаются меню, он останется включенным в течение 3 минут, в течение 30 минут - при показе слайдов, и 30 минут - если подключен сетевой адаптер.

Форматир. памяти / **Форматир. карточки**

Нажмите кнопку **MENU** и выберите →  (меню настройки) (📖 113) →  **Форматир. памяти** /  **Форматир. карточки**

Данная функция используется для форматирования внутренней памяти или карточки памяти.

Форматирование внутренней памяти

Чтобы отформатировать внутреннюю память, извлеките карточку памяти из фотокамеры.

В меню настройки появится пункт **Форматир. памяти**.

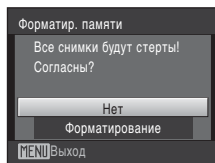

Форматирование карты памяти

Если в фотокамере установлена карточка памяти, в меню настройки появится пункт **Форматир. карточки**.

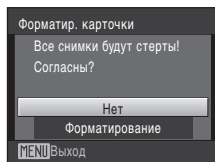

Форматирование внутренней памяти и карточек памяти

- Форматирование внутренней памяти или карточек памяти приводит к необратимому удалению всех данных. До начала форматирования убедитесь, что важные снимки были переданы на компьютер.
- Форматирование внутренней памяти или карточки памяти приведет к восстановлению настроек символов папки избранных снимков по умолчанию (📖 64) (они будут отображаться в виде цифр).
- Во время форматирования не выключайте фотокамеру и не открывайте крышку батарейного отсека/ гнезда карточки памяти.
- При установке в фотокамеру COOLPIX S203 карточек памяти, использовавшиеся ранее в других устройствах, обязательно отформатируйте их с использованием этой фотокамеры.

Язык/Language



Нажмите кнопку **MENU** и выберите →  (меню настройки) (📖 113) →  Язык/Language

Для отображения меню и сообщений фотокамеры можно выбрать только один из 24 языков.

Čeština	Чешский
Dansk	Датский
Deutsch	Немецкий
English	(значение по умолчанию)
Español	Испанский
Ελληνικά	Греческий
Français	Французский
Indonesia	Индонезийский
Italiano	Итальянский
Magyar	Венгерский
Nederlands	Голландский
Norsk	Норвежский

Polski	Польский
Português	Португальский
Русский	Русский
Suomi	Финский
Svenska	Шведский
Türkçe	Турецкий
中文简体	Китайский (упрощенное письмо)
中文繁體	Китайский (традиционное письмо)
日本語	Японский
한국	Корейский
ภาษาไทย	Тайский
عربي	Арабский

Режим видео

Нажмите кнопку **MENU** и выберите →  (меню настройки) (📖 113) →  Режим видео

Настройка подключения к телевизору. Выберите **NTSC** или **PAL**.

Предупр. о зак. глаз.

Нажмите кнопку **MENU** и выберите →  (меню настройки) (📖 113) →  Предупр. о зак. глаз.

Настройка функции распознавания людей с закрытыми глазами при выполнении снимков в режиме приоритета лица (📖 103) в сюжетном режиме  (авто) (📖 20), **Автомат. выбор сюжета** (📖 40), сюжетном режиме **Портрет** (📖 34) или **Ночной портрет** (📖 35).

Вкл. (значение по умолчанию)

Если фотокамера определит, что один или несколько человек, возможно, закрыли глаза вскоре после распознавания лиц и их съемки, на мониторе отобразится предупреждения о закрытии глаз.
Лицо человека, который, возможно, закрыл глаза при спуске затвора, выделяется желтой рамкой. В этом случае проверьте изображение и решите, следует ли сделать дополнительный снимок.

Выкл.

Предупреждение о закрытии глаз выключено.

Работа с экраном предупреждения о закрытых глазах

Если фотокамера определит, что кто-либо из фотографируемых закрыл глаза, откроется предупреждения о закрытии глаз, а затем откроется приведенный справа экран.

На экране предупреждения о закрытых глазах можно выполнить следующие действия.

Если в течение нескольких секунд не выполняются никакие действия, фотокамера автоматически возвратится в режим съемки.

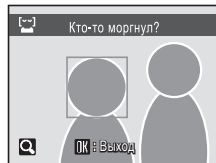

Параметр	Элемент управления	Описание
Увеличение и отображение обнаруженного лица	T (Q)	Поверните кнопку зуммирования в положение T (Q).
Переключение в режим полнокадрового просмотра	W (Q)	Поверните кнопку зуммирования в положение W (Q).
Выбор отображаемого лица		Если фотокамера распознает несколько лиц с закрытыми глазами, то для переключения между отображаемыми лицами в режиме увеличенного изображения нажмите ▲, ▼, ◀ или ▶ (до 12 лиц).
Удаление снимка		Нажмите кнопку .
Переключение в режим съемки		Нажмите кнопку или спусковую кнопку затвора.

Сброс всех знач.

Нажмите кнопку MENU и выберите →  (меню настройки) (📖 113) →  Сброс всех знач.

Если выбрано значение **Сброс**, настройки фотокамеры возвращаются к значениям по умолчанию.

Всплывающее меню

Параметр	Значение по умолчанию
Режим вспышки (📖 28)	Авто
Автоспуск (📖 30)	Выкл.
Режим макросъемки (📖 31)	Выкл.
Поправка экспозиции (📖 32)	0.0

Сюжетный режим

Параметр	Значение по умолчанию
Настройка сюжетного режима в меню выбора режима съемки (📖 33)	Автомат. выбор сюжета
Баланс белого в режиме Еда (📖 41)	Центр

Меню улыбки

Параметр	Значение по умолчанию
Отслеж. моргания (📖 46)	Вкл.

Меню видео

Параметр	Значение по умолчанию
Параметры видео (📖 71)	 Экран ТВ 640★
Электронный VR (📖 72)	Выкл.

Меню режима съемки

Параметр	Значение по умолчанию
Режим изображения (📖 94)	📷 Нормальный (3648)
Баланс белого (📖 96)	Авто
Непрерывный (📖 98)	Покадровый
Интерв. съемка (📖 99)	30 сек.
Чувствительность (📖 100)	Авто
Параметры цвета (📖 100)	Стандартные цвета
Режим зоны АФ (📖 101)	Приоритет лица
Управл. искажением (📖 104)	Выкл.

Меню настройки

Параметр	Значение по умолчанию
Меню (📖 115)	Текст
Экран приветствия (📖 115)	Нет
Информация о фото (📖 119)	Авто
Просмотр снимка (📖 119)	Вкл.
Яркость (📖 119)	3
Впечатывание даты (📖 120)	Выкл.
Обнаруж. движения (📖 121)	Авто
Цифровой зум (📖 122)	Вкл.
Звук кнопки (📖 122)	Вкл.
Звук затвора (📖 122)	Вкл.
Авто выкл. (📖 123)	1 мин.
Предупр. о зак. глаз. (📖 125)	Вкл.

Другие

Параметр	Значение по умолчанию
Размер бумаги (📖 87, 88)	По умолчанию
Показ слайдов (📖 108)	3 сек.

- Выбор **Сброс всех знач.** также стирает из памяти текущий номер файла (📖 131). Нумерация продолжится начиная с наименьшего доступного номера. Для сброса нумерации файлов к значению «0001», удалите все снимки (📖 109), перед тем как выбрать **Сброс всех знач.**
- При сбросе настроек меню с помощью функции **Сброс всех знач.** следующие настройки меню не изменятся.
Меню съемки: данные ручной настройки (📖 97), выполненные для **Баланс белого**
Меню настройки: Электронный VR (📖 114), снимок, выбранный для **Экран приветствия** (📖 115), **Дата** (📖 116), **Язык/Language** (📖 125) и **Режим видео** (📖 125)

Вер. Версия прошивки

Нажмите кнопку MENU и выберите → **У** (меню настройки) (📖 113) → **Вер.** Версия прошивки

Просмотр текущей версии прошивки фотокамеры.

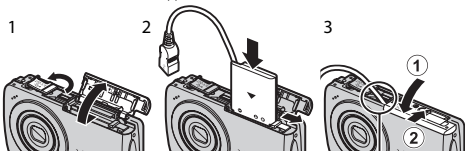

Дополнительные принадлежности

Аккумуляторная батарея	Литий-ионная аккумуляторная батарея EN-EL10
Зарядное устройство	Зарядное устройство MH-63
Сетевой блок питания	<p>Сетевой блок питания EN-62D <Подключение EN-62D></p>  <p>Проверьте, что шнур сетевого адаптера правильно вставлен в батарейный отсек, перед тем как закрыть крышку батарейного отсека/гнезда карточки памяти. Если часть шнура не вставлена в батарейный отсек, при закрытии крышка может повредиться.</p>
USB-кабель	USB-кабель UC-E6
A/B кабель	Аудио/видеокабель EG-CP14

Рекомендованные карточки памяти

С этой фотокамерой рекомендуется использовать следующие проверенные и рекомендованные карточки памяти SD.

Могут использоваться все карточки указанных производителей и емкости, вне зависимости от их скорости.

SanDisk	512 МБ, 1 Гб, 2 Гб ¹ , 4 Гб ² , 8 Гб ² , 16 Гб ²
TOSHIBA	512 МБ, 1 Гб, 2 Гб ¹ , 4 Гб ² , 8 Гб ² , 16 Гб ²
Panasonic	512 МБ, 1 Гб, 2 Гб ¹ , 4 Гб ² , 8 Гб ² , 16 Гб ²
Lexar	1 Гб, 2 Гб ¹ , 4 Гб ² , 8 Гб ²

¹ При использовании карточки памяти с устройством чтения карточек памяти или другим аналогичным устройством убедитесь, что устройство поддерживает карточки емкостью 2 Гб.

² SDHC-совместимые.



При использовании карточки памяти с устройством для чтения карт памяти или аналогичным, убедитесь, что это устройство поддерживает SDHC.

Правильная работа с карточками памяти других производителей не гарантируется. Чтобы получить информацию о карточках памяти, указанных выше, обращайтесь в компанию-изготовитель.

Имена файлов снимков, звуковых файлов и папок

Имена файлов, назначаемые снимкам, видеороликам, звуковым заметкам и записям голоса, имеют следующий вид.

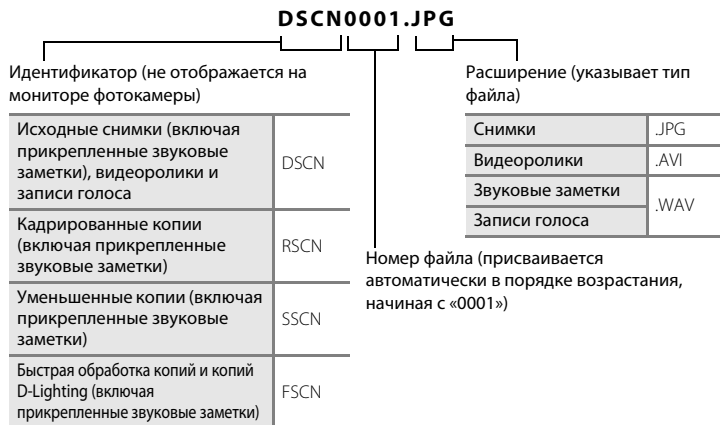

- Файлы хранятся в папках, имена которых образуются путем добавления к номеру папки идентификатора, состоящего из пяти символов: «P_» плюс трехзначный последовательный номер для снимков, сделанных в режиме «Съемка панорамы» (например, «101P_001»; 📖 43), «INTVL» для снимков, сделанных в режиме интервальной съемки (например, «101INTVL»; 📖 99), «SOUND» для звуковых записей (например, «101SOUND»; 📖 74), и «NIKON» для всех остальных снимков (например, «100NIKON»). Когда номер снимка доходит до 9999, создается новая папка. Номера файлов присваиваются автоматически, начиная с «0001».
- Именам файлов звуковых заметок присваиваются такие же идентификаторы и номера файлов, как и снимкам, к которым эти звуковые метки прикреплены.
- Файлы, скопированные с помощью команды **Копирование>Выбранные снимки** или **Копир. звук. файлов>Выбранные файлы**, копируются в текущую папку, где им присваиваются новые номера файлов в порядке возрастания, начиная с самого большого номера файла, сохраненного в памяти. Команды **Копирование>Все снимки** и **Копир. звук. файлов>Скопировать все файлы** копируют все папки с исходного носителя; имена файлов не меняются, но папкам присваиваются новые номера в возрастающем порядке, начиная с самого большого номера папки на целевом носителе (📖 78, 110).
- В отдельной папке может храниться до 200 снимков. Если в текущей папке находится 200 снимков, то следующий выполненный снимок будет помещен в новую папку. Ее имя выглядит как текущее имя папки с добавленной к нему единицей. Если текущая папка имеет номер 999 и содержит 200 снимков или снимок с номером 9999, дальнейшая съемка будет невозможна. Необходимо очистить внутреннюю память или отформатировать карточку памяти (📖 124), или же установить новую карточку памяти.

Уход за фотокамерой

Чтобы обеспечить длительный срок службы цифровой фотокамеры Nikon, необходимо соблюдать следующие меры предосторожности при ее использовании и хранении.

Храните устройство в сухом месте

При попадании фотокамеры в воду или под воздействием высокой влажности фотокамера выходит из строя.

Не бросайте фотокамеру

Изделие может выйти из строя, если подвергать его сильным ударам или тряске.

Осторожно обращайтесь с объективом и подвижными частями фотокамеры

Не прилагайте чрезмерных усилий к объективу, монитору, а также к защитным крышкам гнезда для карточки памяти, батарейного отсека и объектива. Эти элементы легко повредить. Приложение усилий к крышке объектива может привести к повреждению объектива или неисправности фотокамеры. Если монитор разбился, необходимо предпринять срочные меры во избежание травм осколками стекла и предупредить попадание жидкокристаллического вещества на кожу, в глаза и в рот.

Не направляйте объектив на источники яркого света в течение длительного времени

Не направляйте объектив на солнце и другие источники яркого света в течение длительного времени при использовании и хранении фотокамеры. Яркий свет может вызвать ухудшение работы матрицы ПЗС и появление на снимках белых пятен.

Не допускайте попадания изделия в зону действия сильных магнитных полей

Не используйте и не храните фотокамеру вблизи приборов, создающих сильное электромагнитное излучение. Сильные статические заряды или магнитные поля, создаваемые различным оборудованием (например, радиопередатчиками), могут воздействовать на монитор фотокамеры, повредить данные, сохраненные на карточке памяти, или создавать помехи для работы внутренних схем фотокамеры.

Избегайте резких изменений температуры

Резкие изменения температуры, например при входе в холодную погоду в теплое помещение или выходе из него, могут вызвать появление конденсата внутри фотокамеры. Для защиты от появления конденсата заранее поместите фотокамеру в чехол или закрытый полиэтиленовый пакет.

Прежде чем извлекать батареи или отсоединять источник питания, необходимо выключить устройство

Не извлекайте батарею из выключенного устройства, а также в процессе записи или удаления снимков. Принудительное отключение питания в этих случаях может привести к потере данных или повреждению внутренней памяти фотокамеры и ее электронных схем.



Батаре

- Перед использованием фотокамеры проверьте уровень заряда батареи и при необходимости зарядите ее. Не продолжайте зарядку после того, как батарея полностью зарядится, так как это приведет к уменьшению срока службы батареи. При съемке важных событий полезно иметь при себе полностью заряженную запасную батарею.
- Не используйте батарею, если температура окружающей среды ниже 0 °C или выше 40 °C.
- Перед началом использования зарядите батарею в помещении при температуре окружающей среды от 5 °C до 35 °C.
- Обратите внимание, что в процессе использования батарея может нагреваться; прежде чем поместить ее в зарядное устройство, дождитесь, пока она остынет. Несоблюдение этих мер предосторожности может привести к повреждению батареи, ухудшить ее характеристики или помешать правильной зарядке.
- В холодную погоду емкость батарей, как правило, уменьшается. Перед съемкой в холодную погоду убедитесь, что батарея полностью заряжена. Храните запасные батареи в теплом месте и при необходимости заменяйте их. При нагреве холодная батарея может восстановить часть своего заряда.
- Загрязнение контактов батареи может повлиять на работоспособность фотокамеры. При загрязнении контактов батареи до начала их использования протрите их чистой, сухой тканью.
- Если батарея не будет использоваться в течение некоторого времени, вставьте ее в фотокамеру, полностью разрядите ее, а затем извлеките и уберите на хранение. Батарею следует хранить в прохладном месте при температуре окружающей среды от 15 до 25 °C. Не храните батарею в жарком или очень холодном месте.
- Всегда извлекайте батарею из фотокамеры или зарядного устройства, если она не используется. Если батарея оставлена в устройстве или фотокамере, то даже в нерабочем состоянии в них возникает очень малое электрическое напряжение, в результате чего батарея может чрезмерно разрядиться и стать непригодной для эксплуатации. Включение и выключение фотокамеры при разряженной батарее может привести к сокращению срока работы батареи.
- Перезаряжайте батарею, по меньшей мере, каждые шесть месяцев, а убирая батарею на хранение, полностью разрядите ее.
- После извлечения батареи из фотокамеры или зарядного устройства поместите ее в корпус батареи, входящий в комплект поставки, и храните в прохладном месте.
- Заметное уменьшение времени, когда полностью заряженная батарея удерживает заряд при использовании при комнатной температуре, означает, что батарею необходимо заменить. Приобретите новую батарею EN-EL10.
- Если батарея быстро разряжается, замените ее. Использованные батареи являются ценным вторичным сырьем. Сдавайте их в переработку в соответствии с установленными правилами утилизации.

Чистка

Объектив	Не прикасайтесь пальцами к стеклянным деталям объектива. Пылинки и ворсинки следует сдувать (обычно это делается с помощью небольшого устройства с резиновой грушей на одном конце; когда ее сжимают, на другом конце образуется струя воздуха). Отпечатки пальцев и другие загрязнения, которые нельзя удалить воздухом из груши, удаляют с объектива мягкой сухой тканью, спиральными движениями от центра линзы объектива к ее краям. Если таким образом очистить объектив также не удается, протрите его тканью, слегка смоченной жидкостью для чистки линз.
Монитор	Удалите пыль или грязь продуванием воздухом из груши. Для удаления отпечатков пальцев и других загрязнений протрите монитор сухой мягкой тканью, стараясь сильно не нажимать на него.
Корпус	Удалите пыль и грязь продуванием воздухом из груши, после чего протрите мягкой сухой тканью. После использования фотокамеры на пляже или морском побережье удалите песок и соль при помощи сухой мягкой ткани, слегка смоченной в пресной воде, а затем аккуратно протрите насухо. Помните, что гарантийные обязательства не распространяются на повреждения, вызванные проникновением инородных веществ внутрь фотокамеры.

Не используйте для чистки спирт, растворитель и другие летучие химикаты.

Хранение

Следует выключать фотокамеру, если она не используется. Прежде чем убрать фотокамеру, убедитесь, что индикатор включения не горит. Извлекайте батарею, если не предполагается использование фотокамеры на протяжении длительного времени. Не храните фотокамеру рядом с нафталиновыми или камфарными средствами против моли или в местах, которые:

- находятся рядом с оборудованием, создающим сильные электромагнитные поля, таким как телевизор или радиоприемник
- подвергаются воздействию температуры ниже -10°C или выше 50°C
- не проветриваются или имеют уровень влажности более 60 %

Для защиты от влаги и плесени вынимайте фотокамеру из места хранения хотя бы раз в месяц. Включите фотокамеру, несколько раз спустите затвор, после чего снова поместите ее на хранение.















Монитор. Примечание

- Монитор может содержать несколько пикселей, которые постоянно светятся или, напротив, никогда не горят. Это характерная особенность всех тонкопленочных жидкокристаллических экранов, которая не является признаком неисправности. Она не сказывается на качестве снимков, полученных с помощью изделия.
- При кадрировании ярких объектов на мониторе могут быть видны белые или цветные полосы. Это явление, которое называется «светящийся след», возникает, когда на матрицу попадает очень яркий свет. Это происходит из-за особенностей матрицы и не является неисправностью. Светящийся след может также привести к частичному изменению цветов на дисплее монитора при съемке. Светящийся след не влияет на записанные снимки, кроме тех случаев, когда при съемке для параметра **Непрерывный** задано значение **Мультикадр 16**, а также когда выполняется видеосъемка. При съемке в этих режимах рекомендуется избегать избегать таких ярких объектов, как солнце, отражения солнца и источники электрического света.
- При ярком освещении изображение на мониторе, возможно, будет трудно рассмотреть.
- Монитор оснащен светодиодной подсветкой. При снижении яркости монитора или появлении мерцания на нем обратитесь в сервисный центр компании Nikon.

Сообщения об ошибках

В таблице ниже приведены сообщения об ошибках и различные предупреждения, отображаемые на мониторе фотокамеры, и действия, выполняемые в каждом случае.

Монитор	Неисправность	Способ устранения	
 (мигает)	Не настроены часы.	Настройте часы.	116
	Низкий уровень заряда батареи.	Приготовьтесь зарядить батарею.	12
 Батарея разряжена.	Батарея разряжена.	Зарядите или замените батарею.	12
 Перегрев батареи	Слишком высокая температура батареи.	Выключите фотокамеру и дайте батарее время на охлаждение перед тем, как снова использовать фотокамеру. Через 5 секунд данное сообщение исчезнет, монитор выключится, а индикаторы включения питания и вспышки будут часто мигать. Через три минуты после того как начнут мигать индикаторы фотокамера автоматически выключится. Нажатие выключателя питания также отключает фотокамеру.	15
 ● (● мигает красным)	Фотокамера не может сфокусироваться.	<ul style="list-style-type: none"> Выполните фокусировку повторно. Используйте блокировку фокуса. 	24, 25 102
 Подождите, пока камера закончит запись.	До завершения записи фотокамера не может выполнять другие действия.	Подождите, пока сообщение автоматически исчезнет с экрана по окончании записи.	25
 Карточка памяти защищена от записи.	Переключатель защиты от записи находится в положении «блокировка».	Переведите переключатель защиты от записи на карточке памяти в положение «запись».	19
 Эту карточку использовать нельзя	Ошибка доступа к карточке памяти.	<ul style="list-style-type: none"> Используйте рекомендованные карточки памяти. Убедитесь в том, что контакты не загрязнены. Проверьте правильность установки карточки памяти. 	130
 Карточка не читается.			18 18
 Карточка не отформатирована. Отформатировать? Нет Да	Карточка памяти не отформатирована для использования с фотокамерой COOLPIX S203.	Выберите пункт Да и нажмите кнопку OK , чтобы отформатировать карточку, либо выключите фотокамеру и замените карточку памяти.	19

Монитор	Неисправность	Способ устранения	
! Закончилась память.	Карточка памяти переполнена.	<ul style="list-style-type: none"> Выберите меньший размер снимка. Удалите часть снимков или звуковых файлов. Вставьте новую карточку памяти. Извлеките карточку памяти и используйте внутреннюю память. 	94 26, 73, 77 18 18
! Снимок нельзя сохранить.	Ошибка при записи снимка.	Форматирование внутренней памяти или карточки памяти.	124
	Закончились свободные номера файлов.	<ul style="list-style-type: none"> Вставьте новую карточку памяти. Форматирование внутренней памяти или карточки памяти. 	18 124
	Снимок нельзя использовать в качестве экрана приветствия.	Снимки, сделанные при значении 16:9 (3584) параметра Режим изображения , или снимки, уменьшенные до размера 320 x 240 или менее с помощью кадрирования и редактирования уменьшенных снимков, не могут быть использованы в качестве экрана приветствия.	53, 54, 94
	Недостаточно свободного пространства для сохранения копии.	Удалите снимки с носителя данных.	109
! Альбом полон. Нельзя добавлять изображения.	В папку избранных снимков уже добавлено более 200 снимков.	<ul style="list-style-type: none"> Удалите несколько снимков из папки избранных снимков. Добавьте снимки в другие папки избранных снимков. 	66 65
Выбрано слишком много снимков. Удалить метки печати для других дат?	Общее количество отмеченных снимков, включая помеченные ранее, превышает 99.	Выберите Да и нажмите кнопку OK , чтобы удалить помеченные ранее снимки из текущего задания печати.	-
Выбрано слишком много снимков. Удалить метки печати для других снимков?		Выберите Отмена и нажмите кнопку OK , чтобы удалить только что помеченные снимки из текущего задания печати.	
! Звуковой файл сохранить нельзя.	Закончились свободные номера файлов.	<ul style="list-style-type: none"> Вставьте новую карточку памяти. Форматирование внутренней памяти или карточки памяти. 	18 124
! У одного или нескольких объектов закрыты глаза.	На сделанном снимке один или несколько объектов, возможно, закрыли глаза.	Проверьте результаты в режиме просмотра.	46

Монитор	Неисправность	Способ устранения	
i Снимок изменить невозможно.	Не удается отредактировать выбранный снимок.	Выберите снимок, поддерживающий функции быстрой обработки, D-Lighting, кадрирования или создания уменьшенных снимков.	50
i Видео записать нельзя.	Ошибка времени ожидания в процессе видеозаписи.	Используйте карточку памяти с более высокой скоростью записи.	130
i В памяти нет снимков.	Снимки во внутренней памяти фотокамеры или на карточке памяти отсутствуют.	Нажмите кнопку MENU , чтобы скопировать снимок из внутренней памяти на карточку памяти. Появится меню параметров копирования.	110
	В папке, выбранной в режиме автосортировки, отсутствуют снимки.	Выберите папку, содержащую отсортированные снимки.	62
	Не удается просмотреть снимки в режиме автосортировки.	Просмотрите снимки в режиме просмотра, списка по дате или режиме избранных снимков.	62
	Данный снимок не был добавлен в папку избранных снимков.	<ul style="list-style-type: none"> • Добавьте снимок в папку избранных снимков. • Проверьте папку избранных снимков, в которую были добавлены снимки. 	65 66
i Нет звукового файла.	На карточке памяти или во внутренней памяти нет звуковых файлов.	Проверьте источник и место назначения копирования.	78
i Файл не является снимком.	Файл создан не фотокамерой COOLPIX S203.	Файл не удастся просмотреть на фотокамере. Просмотрите данный файл с помощью компьютера или любого другого устройства, на котором он был создан или отредактирован.	-
i Этот файл просмотреть нельзя.			
i Этот снимок нельзя стереть.	Снимок защищен.	Отключите защиту.	109
i Пункт назначения находится в текущем часовом поясе.	Место назначения находится в домашнем часовом поясе.	-	118

Монитор	Неисправность	Способ устранения	
Ошибка объектива 	Ошибка объектива.	Выключите фотокамеру и включите ее снова. Если ошибка не устранена, обратитесь к продавцу или в сервисный центр компании Nikon.	20
 Ошибка передачи данных	Отключение USB-кабеля во время передачи данных на принтер.	Выключите фотокамеру и снова подсоедините кабель.	81, 86
Ошибка системы 	Ошибка внутренних схем фотокамеры.	Выключите фотокамеру, извлеките и снова установите батарею. Если ошибка не устранена, обратитесь к продавцу или в сервисный центр компании Nikon.	14, 20
  Ошибка принтера: Проверьте состояние принтера.	Ошибка принтера.	Проверьте принтер. Устранив неисправность, выберите пункт Продолжить и нажмите кнопку  для возобновления печати.*	-
  Ошибка печати: проверьте бумагу	В принтер не установлена бумага указанного размера.	Установите бумагу указанного размера, выберите пункт Продолжить и нажмите кнопку  для возобновления печати.*	-
  Ошибка печати: застывание бумаги	В принтере застряла бумага.	Удалите застрявшую бумагу, выберите пункт Продолжить и нажмите кнопку  для возобновления печати.*	-
  Ошибка печати: закончилась бумага	В принтере нет бумаги.	Установите бумагу указанного размера, выберите пункт Продолжить и нажмите кнопку  для возобновления печати.*	-
  Ошибка печати: проверьте чернила	Отсутствие чернил.	Проверьте уровень чернил, выберите пункт Продолжить и нажмите кнопку  для возобновления печати.*	-
  Ошибка печати: закончились чернила	Закончились чернила или пуст картридж для чернил.	Замените чернила, выберите пункт Продолжить и нажмите кнопку  для возобновления печати.*	-
  Ошибка печати: поврежден файл	Произошла ошибка, вызванная файлом снимка.	Выберите пункт Отмена и нажмите кнопку  для отмены печати.	-



* Дополнительные сведения и инструкции см. в документации, входящей в комплект поставки принтера.

Поиск и устранение неисправностей

Прежде чем обращаться к продавцу или представителю компании Nikon, просмотрите приведенный ниже перечень распространенных неисправностей. Дополнительные сведения можно найти на страницах, номера которых приведены в столбце справа.

Монитор, настройки и питание фотокамеры



Неисправность	Причина/решение	15, 21
Нет изображения на мониторе.	<ul style="list-style-type: none"> • Фотокамера выключена. • Батарея разряжена. • Фотокамера перешла в режим ожидания для уменьшения энергопотребления: нажмите выключатель питания, спусковую кнопку затвора, кнопку  или кнопку . • Если индикатор вспышки мигает красным, дождитесь окончания зарядки вспышки. • Фотокамера подключена к компьютеру с помощью USB-кабеля. • Фотокамера подключена к телевизору аудио-/видеокабелем. • Выполняется интервальная съемка. 	20 20 15, 21 29 81 79 99
Изображение на мониторе трудно рассмотреть.	<ul style="list-style-type: none"> • Настройте яркость монитора. • Монитор загрязнен, очистите его. 	119 134
Фотокамера выключается без предупреждения.	<ul style="list-style-type: none"> • Низкий уровень заряда батареи. • Фотокамера автоматически отключилась для экономии энергии. • Переохлаждение батареи. 	20 123 133
Неправильные дата и время записи.	<ul style="list-style-type: none"> • Снимки, записанные до настройки часов или при мигающем во время съемки символе «Дата не установлена», будут иметь временную метку «00/00/0000 00:00», а видеоролики и звуковые файлы — «01/01/2010 00:00». На экране календаря или в режиме списка по дате снимки распознаются как сделанные 01/01/2010. Задайте правильную дату и время в параметре Дата меню настройки. • Регулярно сверяйте часы фотокамеры с более точными часами и подстраивайте их при необходимости. 	16, 48 116
На мониторе отсутствуют индикаторы.	Параметр Скрыть выбран для Информация о фото . Выберите Показать .	119
Впечатывание даты недоступен.	Не настроены часы фотокамеры.	16, 116

Неисправность	Причина/решение	
Дата не появляется на снимках даже после включения параметра Впечатывание даты .	Когда для параметра Отслеж. моргания установлено значение Вкл. в режиме улыбки, для параметра Непрерывный значение Непрерывный или BSS или для параметра Электронный VR значение Авто , дата не отображается на видеороликах, на снимках, сделанных с помощью  (сюжетный режим Спорт),  (сюжетный режим Музей),  (сюжетный режим Съемка панорамы).	35, 38, 39, 46, 70, 98, 114
Настройки фотокамеры сброшены.	Резервная батарея разряжена, всем настройкам возвращены значения по умолчанию.	117
Монитор выключается, а индикаторы включения питания и вспышки мигают.	Слишком высокая температура батареи. Выключите фотокамеру и дайте батарее время на охлаждение перед тем, как снова использовать фотокамеру. Через три минуты после того как начнут мигать индикаторы фотокамера автоматически выключится. Нажатие выключателя питания также отключает фотокамеру.	15



Фотокамеры с электронным управлением

В очень редких случаях на мониторе могут появляться необычные символы, а сама фотокамера перестает работать. В большинстве случаев причина этого в сильных внешних статических зарядах. Выключите фотокамеру, извлеките и снова установите батарею. Если неисправность не устранена, обратитесь к продавцу или в сервисный центр компании Nikon. Имейте в виду, что отключение источника питания описанным выше способом может привести к потере данных, не записанных во внутреннюю память или на карточку памяти к моменту возникновения неполадки. Уже записанные данные затронуты не будут.

Съемка



Неисправность	Причина/решение	
При нажатии спусковой кнопки затвора съемка не выполняется.	• Если фотокамера находится в режиме просмотра, нажмите кнопку  или спусковую кнопку затвора.	26
	• Если отображается меню, нажмите кнопку MENU .	10
	• Батарея разряжена.	20
	• Если мигает индикатор вспышки, вспышка заряжается.	29
Фотокамера не может сфокусироваться.	• Фокусировка производится по одному из объектов, с которыми автофокусировка работает некорректно.	25
	• Ошибка фокусировки. Выключите фотокамеру и включите ее снова.	20

Неисправность	Причина/решение	📖
Снимки смазаны.	<ul style="list-style-type: none"> Используйте вспышку. Выберите Чувствительность > Высокая чувств., авто в меню съемки. Используйте функцию электронного подавления вибраций или обнаружения движения. Используйте BSS. Используйте штатив и автоспуск. 	28 100 114, 121 98 30
Яркие точки на снимке со вспышкой.	Отражение вспышки от взвешенных в воздухе частиц. Выключите вспышку.	29
Вспышка не срабатывает.	<ul style="list-style-type: none"> Вспышка выключена. Выбран сюжетный режим, в котором вспышка не включается. Выбрано 📷. Для параметра Непрерывный установлено значение Непрерывный, Мультикадр 16 или BSS. 	28 34-39 70 98
Невозможно использование оптического зума.	Оптический зум не работает во время записи видео.	70
Невозможно использование цифрового зума.	<p>Режим Цифровой зум настроен на Выкл. в меню настройки. Цифровой зум не удастся использовать в следующих ситуациях.</p> <ul style="list-style-type: none"> Если в качестве сюжетного режима выбраны Автомат. выбор сюжета, Портрет или Ночной портрет. Съемка выполняется в режиме улыбки. Непосредственно перед съемкой видеоролика (при съемке видеороликов можно использовать зум с максимальной кратностью 2X). При установке для параметра Непрерывный значения Мультикадр 16. 	122 34, 35 45 70 98
Режим изображения недоступен.	Если для параметра Непрерывный установлено значение Мультикадр 16 , изменить значение параметра Режим изображения не удастся.	98
Спуск затвора не сопровождается звуком.	<ul style="list-style-type: none"> Для параметра Настройка звука > Звук затвора в меню настройки выбрано значение Выкл. Для параметра Непрерывный в меню съемки установлено значение Непрерывный, Мультикадр 16 или BSS. Выбран 🏆 (сюжетный режим Спорт) или 🏛 (сюжетный режим Музей). Выбрано 📷. Громкоговоритель заблокирован. Он не должен быть закрыт. 	122 98 35, 38 70 4, 22
На снимках видны загрязнения.	Объектив загрязнен. Очистите объектив.	134
Неестественные цвета.	Баланс белого не соответствует источнику света.	96

Неисправность	Причина/решение	
На снимках появляются случайно расположенные яркие точки («шум»)	Слишком длинная выдержка или слишком высокая чувствительность при слишком темном объекте. Шум можно уменьшить следующими способами. <ul style="list-style-type: none"> • Применением вспышки. • Установкой меньшего значения чувствительности. • Использование сюжетного режима, в котором возможно понижение шума. 	28 100 34-39
Снимки слишком темные (недодержанные).	<ul style="list-style-type: none"> • Вспышка выключена. • Перекрыто окно вспышки. • Объект съемки находится за пределами зоны действия вспышки. • Настройте поправку экспозиции. • Установите для параметра Чувствительность в меню съемки значение Высокая чувств., авто или повысьте чувствительность. • Объект освещен сзади. Выберите сюжетный режим  (сюжетный режим Освещение сзади) или используйте заполняющую вспышку. 	28 22 28 32 100 28, 39
Снимки слишком светлые (передержанные).	Настройте поправку экспозиции.	32
Непредсказуемые результаты при выборе режима вспышки  (автоматический режим с удалением эффекта «красных глаз»).	Если при съемке используется режим  (автоматический режим с удалением эффекта «красных глаз») и заполняющая вспышка с медленной синхронизацией и удалением эффекта «красных глаз», когда сюжетный режим настроен на Ночной портрет , встроенная функция удаления эффекта «красных глаз» может быть применена к участкам, не подверженным этому эффекту. Используйте любой другой сюжетный режим, кроме режима Ночной портрет , и смените настройку вспышки на любую другую, кроме  (автоматический режим с удалением эффекта «красных глаз») и попробуйте сделать снимок еще раз.	28, 35

Просмотр

Неисправность	Причина/решение	
Невозможно воспроизвести файл.	<ul style="list-style-type: none"> • Файл или папка были переписаны или переименованы с помощью компьютера или фотокамеры другого производителя. • Выполняется интервальная съемка: до завершения записи просмотр снимков невозможен. 	– 99
Не удастся увеличить снимок.	Увеличение при просмотре нельзя использовать для видеороликов, уменьшенных снимков и снимков, кадрированных до размера менее чем 320 x 240.	–

Неисправность	Причина/решение	
Невозможно записать или воспроизвести звуковую заметку.	<ul style="list-style-type: none"> • Звуковые заметки нельзя прикреплять к видеороликам. • Звуковые заметки нельзя прикреплять к снимкам, сделанным на других камерах. Звуковые заметки, прикрепленные к снимкам на других камерах, нельзя проигрывать на этой камере. 	73 56
Не удается использовать функции быстрой обработки, D-Lighting, кадрирования или создания уменьшенных снимков.	<ul style="list-style-type: none"> • Эти функции нельзя использовать для видеороликов. • Эти функции не удастся использовать со снимками, если при их создании было выбрано  16:9 (3584) в меню Режим изображения. • Выберите снимки, поддерживающие функции быстрой обработки, D-Lighting, кадрирования или создания уменьшенных снимков. • Фотокамера не может редактировать снимки, сделанные на других фотокамерах. • Возможно, на других фотокамерах не удастся просмотреть снимки, записанные данной фотокамерой. 	73 94 50 50 50
Снимки не отображаются на телевизоре.	<ul style="list-style-type: none"> • Выберите правильную настройку Режим видео. • На карточке памяти нет снимков. Вставьте другую карточку памяти. Извлеките карточку памяти, чтобы просмотреть снимки из внутренней памяти. 	125 18
Настройка элемента управления папки избранных снимков возвращается к значению по умолчанию, или снимки, добавленные к избранным, не отображаются во время просмотра избранных снимков.	Данные, сохраненные на карточке памяти, возможно, не будут воспроизводиться надлежащим образом, если они были перезаписаны на компьютере.	–
Записанные снимки не отображаются в режиме автосортировки.	<ul style="list-style-type: none"> • Снимок, который требуется просмотреть, во время сортировки был перемещен в папку, отличную от просматриваемой. • В режиме автосортировки не удастся отобразить снимки, созданные не фотокамерой COOLPIX S203 или скопированные с помощью функции копирования. • Снимки, сохраненные во внутренней памяти или на карточке памяти, возможно, не будут корректно воспроизводиться, если они были перезаписаны на компьютере. • В каждую папку может быть сохранено до 999 снимков и видеороликов. Если в требуемой папке уже сохранено 999 снимков, новые снимки или видеоролики не удастся добавить. 	60 61 – –

Неисправность	Причина/решение	
При подключении фотокамеры к компьютеру не запускается приложение Nikon Transfer.	<ul style="list-style-type: none"> • Фотокамера выключена. • Батарея разряжена. • USB-кабель подключен неправильно. • Фотокамера не распознается компьютером. • Компьютер не настроен для автоматического запуска программы Nikon Transfer. Для получения дополнительной информации об использовании Nikon Transfer см. справку приложения Nikon Transfer. • Проверьте совместимость операционных систем. 	20 20 81 – – 80
Снимки для печати не отображаются.	На карточке памяти нет снимков. Вставьте другую карточку памяти. Извлеките карточку памяти, чтобы распечатать снимки из внутренней памяти.	18
Не удается выбрать размер бумаги с помощью фотокамеры.	Если принтер не поддерживает размеры бумаги, используемые фотокамерой, или автоматически выбирает размер бумаги, выбрать размер бумаги в фотокамере невозможно. Для выбора размера бумаги используйте принтер.	87, 88

Технические характеристики

Цифровая фотокамера Nikon COOLPIX S203

Тип	Компактная цифровая фотокамера
Число эффективных пикселей	10,0 млн.
Матрица	$\frac{1}{2}$,33 дюйма; общее число пикселей: прил. 10,34 млн.
Объектив	Объектив NIKKOR с оптической кратностью увеличения 3x
Фокусное расстояние	6,3-18,9мм (эквивалент для фотокамер формата 35мм [135]: 35-105мм)
Диафрагменное число f/	f/3,1-5,9
Оптическая схема	6 элементов в 5 группах
Цифровой зум	Не более 4x (эквивалент для фотокамер формата 35мм [135] прил. 420мм)
Подавление вибраций	Электронный VR
Автофокусировка (АФ)	АФ с функцией определения контраста
Диапазон расстояний фокусировки (расстояние от объектива)	<ul style="list-style-type: none">• Прил. 60 см - ∞• Режим макросъемки: прил. 10 см - ∞ (когда индикатор зума расположен ниже  на широкоугольной стороне)
Выбор зоны фокусировки	Авто (автоматический выбор одной из 9 зон), центральная зона, ручной выбор (99 зон фокусировки), приоритет лица
Монитор	ЖК-монитор TFT с диагональю 6,2 см (2,5 дюйма), разрешением прил. 150 тыс. точек, с 5 уровнями регулировки яркости
Покрытие кадра (в режиме съемки)	Прил. 97% по горизонтали и 97% по вертикали
Покрытие кадра (в режиме просмотра)	Прил. 100% по горизонтали и 100% по вертикали
Хранение	
Носители	<ul style="list-style-type: none">• Внутренняя память (прил. 44 МБ)• Карточки памяти Secure Digital (SD)
Файловая система	Совместимость с DCF, Exif 2.2 и DPOF
Форматы файлов	Снимки: JPEG Звуковые файлы (звуковая заметка): WAV Видеоролики: AVI (совместимые с форматом Motion-JPEG)
Размер снимка (в пикселях)	<ul style="list-style-type: none">• 3 648 × 2 736 Большой (3648 ★)/Нормальный (3648)• 2 592 × 1 944 Нормальный (2592)• 2 048 × 1 536 Нормальный (2048)• 1 024 × 768 Экран ПК (1024)• 640 × 480 Экран ТВ (640)• 3 584 × 2 016 16:9 (3584)

Технические характеристики

Чувствительность(стандартная чувствительность на выходе)	Чувствительность ISO 80, 100, 200, 400, 800, 1600, 2000, Авто (автоматическое увеличение в диапазоне от 80 до 800), Высокая чувств., авто (чувствительность ISO от 80 до 1600)
Экспозиция	
Замер экспозиции	256-сегментный матричный, центрально-взвешенный (при увеличении с цифровым зумом менее 2x), точечный (при увеличении цифровым зумом 2x или больше)
Контроль экспозицией	Программная автоматическая экспозиция с обнаружением движения и поправкой экспозиции (от -2,0 до +2,0 EV с шагом 1/3 EV)
Диапазон (Режим  авто)	[W]: От 0,3 до 14,7 EV [T]: От 2,1 до 16,4 EV (значения экспозиции, полученные при автоматически изменяемом значении чувствительности ISO, преобразуются в значения ISO 100)
Затвор	Комбинированный электронно-механический затвор
Выдержка	1/1000-2 с 4 с (когда сюжетный режим настроен на Фейерверк)
Диафрагма	Электронно-управляемая с предустановленными значениями
Диапазон изменения	2 шага (f/3,1 и f/4,6 [W])
Автоспуск	Доступное время задержки — от 2 до 10 секунд
Встроенная вспышка	
Дальность действия (прибл.) (Чувствительность: Авто)	[W]: От 0,6 до 4,6 м [T]: От 0,6 до 2,5 м
Управление вспышкой	Автоматический TTL режим вспышки с тестирующей предвспышкой
Интерфейс	Высокоскоростной USB
Протокол передачи данных	MTP, PTP
Видеовыход	NTSC или PAL
Разъемы ввода/вывода	Аудио-или видеовыход/цифровой вход/выход (USB)
Поддерживаемые языки	Английский, арабский, венгерский, голландский, греческий, датский, индонезийский, испанский, итальянский, китайский (упрощенное и традиционное письмо), корейский, немецкий, норвежский, польский, португальский, русский, тайский, турецкий, финский, французский, чешский, шведский, японский
Источники питания	Одна литий-ионная аккумуляторная батарея EN-EL10 (входит в комплект поставки) Сетевой блок питания EH-62D (приобретаются дополнительно)
Ресурс работы батареи*	Прибл. 180 снимков (EN-EL10)
Размеры (Ш × В × Г)	Прибл. 89,9 × 55,5 × 19,7 мм (без выступающих частей)
Масса	Прибл. 115 г (включая батарею и карту памяти SD)
Рабочие условия	
Температура	От 0°C до 40°C
Влажность	Менее 85% (без конденсата)

- Если не оговорено иное, все значения приведены для фотокамеры с полностью заряженной литий-ионной аккумуляторной батареей EN-EL10, работающей при температуре окружающей среды 25°C.
- * Основано на стандартах ассоциации CIPA (Camera and Imaging Products Association) для измерения энергоресурса батарей фотокамеры. Значения получены при 23 (±2) °C; регулировка зума при каждом снимке, вспышка для каждого второго снимка, в качестве режима изображения задано значение **Н** **Нормальный (3648)**. Ресурс работы батареи зависит от интервала съемки и продолжительности отображения меню и просмотра снимков.

Литий-ионная аккумуляторная батарея EN-EL10

Тип	Литий-ионная аккумуляторная батарея
Номинальная мощность	Постоянный ток, 3,7 В, 740 мАч
Рабочая температура	От 0°C до 40°C
Размеры (Ш × В × Г)	Прибл. 31,5 × 39,5 × 6 мм (без выступающих частей)
Масса	Прибл. 15 г (без футляра для батареи)

Зарядное устройство MH-63

Диапазон входного напряжения	Переменный ток 100-240 В, 50/60 Гц, 0,07-0,045 А
Номинальная мощность	7-10,8 ВА
Номинальные выходные параметры	Постоянный ток, 4,2 В, 0,55 А
Батарея	Литий-ионная аккумуляторная батарея EN-EL10
Время зарядки	Прибл. 100 минут при полностью разряженной батарее
Рабочая температура	От 0°C до 40°C
Размеры (Ш × В × Г)	Прибл. 54 × 20 × 85 мм (без сетевого шнура)
Длина сетевого шнура	Прибл. 1,8 м
Масса	Прибл. 55 г (без сетевого шнура)

Технические характеристики



















Компания Nikon не несет ответственности за возможные ошибки в настоящем руководстве. Внешний вид изделия и его технические характеристики могут быть изменены без предварительного уведомления.

Поддерживаемые стандарты

- **DCF:** Формат Design Rule for Camera File System (Правила разработки файловых систем для цифровых фотокамер) – стандарт, широко используемый в индустрии цифровых фотокамер для совместимости фотокамер различных производителей.
- **DPOF:** Формат Digital Print Order Format (Формат заданий цифровой печати) – широко используемый стандарт, позволяющий печатать снимки из заданий печати, сохраненных на карточке памяти.
- **Exif версии 2.2:** данная фотокамера поддерживает формат Exif (совместимый формат графических файлов для цифровых фотокамер) версии 2.2 – стандарт, который позволяет вместе с изображением сохранить в файле различные данные, используемые для оптимизации цветопередачи при печати фотографий на принтерах, поддерживающих стандарт Exif.
- **PictBridge:** стандарт, разработанный совместно производителями цифровых фотокамер и принтеров, позволяет печатать снимки напрямую без подключения фотокамеры к компьютеру.

Алфавитный указатель

Символы

 Режим Авто 20
 Режим улыбки 45
 Сюжетный режим 33
 Режим съемки видеороликов 70
 Меню настройки 112
 Режим списка по дате 57
 Режим автосортировки 60
 Режим избранных снимков 63
T (увеличение зума) 4, 23
W (уменьшение зума) 4, 23
Q Увеличение при просмотре 4, 49
 Просмотр уменьшенных изображений 4, 47
 Справка 4, 11
 Кнопка подтверждение выбора 5, 9
 Кнопка удалить 5, 26, 27, 56, 73, 77
 Режим просмотра 5, 8, 26
 Автоспуск 30
 Режим вспышки 28
 Режим макросъемки 31
MENU Меню кнопка 5
 Кнопка (режим съемки) 5, 8
 Поправка экспозиции 32
AE/AF-L 44
A
AVI 131
Авто режим 20
B
BSS 98
D
D-Lighting 52
E
EN-EL10 12, 14
M
Motion detection (Обнаруж. движения) 121
N
Nikon Transfer 81
P
Panorama Maker 84
Pastel (Пастельный тон) 100



PictBridge 85
S
Software Suite 80
U
USB-кабель 80, 81, 86
V
ViewNX 83
W
WAV 131
A
A/B кабель 79
Авто выкл. 123
Автомат. выбор сюжета  34, 40
Автоматическая вспышка 28
Автоспуск 30
Автофокус 31
Аккумуляторная батарея 130
Аудио-/видеовход 79
B
Баланс белого 96
Батарейный отсек 5
Батарея 12, 14, 117
Блокировка фокуса 102
B
Версия прошивки 129
Внутренняя память 18
Воспроизведение 26, 27, 47, 49
Впечатывание даты 120
Вспышка 28, 29
Вспышка выключена 28
Встроенная вспышка 4, 28
Встроенный микрофон 4, 55
Выбор лучшего снимка (BSS) 98
Выключатель питания 4, 20
Высокая чувств., авто 100
G
Гнездо карточки памяти 5, 18
Громкоговоритель 4
Громкость 73, 77
D
Дата 16, 116

Дневной свет 96
 Дополнительные принадлежности 130

Е

Еда  41
 Емкость карточки памяти 20

З

Задание печати 91, 92
 Задание печати (дата) 92
 Закат  36
 Запись видеороликов 70
 Запись голоса  74
 Заполняющая вспышка 28
 Зарядное устройство 12, 130
 Защелка батареи 5
 Защита 109
 Звук затвора 122
 Звук кнопки 122
 Звуковая заметка 55
 Зона АФ 24

И

Идентификатор 131
 Имена файлов 131
 Имя папки 131
 Индикатор 5
 Индикатор автоспуска 4, 30
 Индикатор включения питания 4, 20
 Индикатор вспышки 5, 29
 Интерв. съемка 99
 Информация о фото 119



К

Кадрирование 53
 Карточка памяти 18, 130
 Кнопка зуммирования 4, 73, 77
 Компьютер 80, 80–83
 копирование снимков на 80–83
 Копирование записей голоса 78
 Копирование снимков 110
 Копия  39
 Коэффициент сжатия 94
 Крышка батарейного отсека/гнезда
 карточки памяти 5, 14, 18
 Крышка разъема 5



Л

Лампа дн. света 96
 Лампа накаливания 96
 Литий-ионная аккумуляторная батарея
 12, 14

М

Макро  37
 Медленная синхронизация 28
 Меню 115
 Меню автосортировки 62
 Меню видео 71
 Меню выбора режима просмотра 8
 Меню выбора режима съемки 8
 Меню избранных снимков 68
 Меню настройки 112
 Меню просмотра 106
 Меню списка по дате 59
 Меню съемки 93
 Монитор 5, 6, 134
 Музей  38
 Мультикадр 16 98
 Мультиселектор 5, 9

Н





Наполовину 11
 Настройка звука 122
 Настройка монитора 119
 Настройки видео 71
 Непрерывный 98
 Ночной пейзаж  37
 Ночной портрет  35



О

Облачно 96
 Объектив 4, 145
 Освещение сзади  39
 Отображение календаря 48

П

Параметры видео
 Экран ТВ 71
 Параметры цвета 100
 Пейзаж  35
 Печать 87, 88, 91
 Печать DPOF 90

Питание 16, 20
 Пляж/снег  36
 Повернуть снимок 110
 Подавление эффекта «красных глаз» 28, 29
 Покадровый 98
 Показ слайдов 108
 Понижение шума 34, 36
 Поправка экспозиции 32
 Портрет  34
 Праздник/в помещ.  36
 Принтер 85
 Приоритет лица 101
 Просмотр видеороликов 73
 Просмотр снимка 119
 Просмотр уменьшенных изображений 47
 Проушина для ремня фотокамеры 4
 Прямая печать 85
Р
 Размер бумаги 87, 88
 Размер изображения 94
 Разъем кабеля 5, 79, 80, 85
 Расширение 131
 Режим автосортировки 60
 Режим видео 79, 125
 Режим воспроизведения звукозаписей 76
 Режим зоны АФ 101
 Режим избранных снимков 67
 Режим изображения 21, 33, 94
 Режим макросъемки 31
 Режим списка по дате 57
 Режим съемки видеороликов 70
 Режим улыбки 45
 Ремень 11
 Ручная настройка 97
С
 Сброс всех значений. 127
 Сепия 100
 Сетевой блок питания 130
 Спорт  35

Справка 11
 Спусковая кнопка затвора 4, 24
 Стандартный цвет 100
 Сумерки/рассвет  37
 Съемка 20, 22, 24
 Съемка панорамы  39, 43
 Сюжетный режим 33, 34
Т
 ТВ 79
У
 Удалить 109
 Уменьшить снимок 54
 Управл. искажением 104
 Уровень заряда батареи 20
Ф
 Фейерверк  38
 Фокусировка 24, 101
 Форматирование 19, 124
 Форматирование внутренней памяти 124
 Форматирование карточки памяти 19, 124
Ц
 Цианотипия 100
 Цифровой зум 23, 122
Ч
 Ч/Б 100
 Часовой пояс 116, 118
 Число оставшихся кадров 20, 95
 Чувствительность 100
Ш
 Штатив 5
Э
 Экран приветствия 115
 Экран ТВ 71
 Электронный VR (видеоролики) 72
 Электронный VR (снимки) 114
Я
 Язык/Language 125
 Яркие цвета 100
 Яркость 119

Nikon

Данное руководство не может быть воспроизведено в любой форме целиком или частично (за исключением краткого цитирования в статьях или обзорах) без письменного разрешения компании NIKON.



NIKON CORPORATION

© 2010 Nikon Corporation

YP0C01(1D)
6MM8241D-01