

Nikon

ЦИФРОВАЯ ФОТОКАМЕРА

COOLPIX S4150

Руководство пользователя



Ru

Сведения о товарных знаках

- Microsoft, Windows и Windows Vista являются зарегистрированными товарными знаками или товарными знаками корпорации Microsoft в США и/или других странах.
- Macintosh, Mac OS и QuickTime являются товарными знаками Apple Inc., зарегистрированными в США и других странах.
- Adobe и Acrobat — это зарегистрированные товарные знаки компании Adobe Systems Inc.
- Логотипы SDXC, SDHC и SD являются товарными знаками компании SD-3C, LLC.
- PictBridge является товарным знаком.
- Все другие торговые наименования, приводимые в настоящем руководстве и в другой документации, которая поставляется вместе с изделиями компании Nikon, являются товарными знаками или зарегистрированными товарными знаками соответствующих владельцев.

Введение

Первые шаги

Съемка и просмотр снимков: режим  (Авто)

Дополнительные сведения о съемке

Дополнительные сведения о просмотре

Редактирование снимков

Запись и воспроизведение видеороликов

Подключение к телевизору, компьютеру и принтеру

Основные настройки фотокамеры

Уход за фотокамерой

Технические примечания и алфавитный указатель

Меры предосторожности

Перед началом работы с устройством внимательно изучите следующие меры безопасности во избежание получения травм и повреждения изделия Nikon. Всем лицам, использующим данное изделие, следует ознакомиться с инструкциями по безопасности.

Возможные последствия нарушения указанных мер безопасности обозначены следующим символом:



Данным символом отмечены предупреждения и сведения, с которыми необходимо ознакомиться до начала работы с изделием Nikon во избежание травм.

ПРЕДУПРЕЖДЕНИЯ

В случае неисправности выключите фотокамеру

При появлении дыма или необычного запаха, исходящего из фотокамеры или сетевого зарядного устройства, отсоедините сетевое зарядное устройство от сети и немедленно извлеките батарею, стараясь не допустить ожогов. Продолжение работы с устройством может привести к получению травм. После извлечения батареи и отключения источника питания доставьте изделие для проверки в ближайший официальный сервисный центр Nikon.

Не разбирайте фотокамеру

Прикосновение к внутренним частям фотокамеры или сетевого зарядного устройства может привести к травме. Ремонт должен производиться только квалифицированными специалистами. В случае повреждения корпуса фотокамеры или сетевого зарядного устройства в результате падения или другого происшествия отключите изделие и/или извлеките батарею и доставьте изделие для проверки в авторизованный сервисный центр Nikon.

Не пользуйтесь фотокамерой или сетевым зарядным устройством, если в воздухе присутствуют легковоспламеняющиеся газы.

Не работайте с электронным оборудованием и с фотокамерой при наличии в воздухе легковоспламеняющихся газов: это может привести к взрыву или пожару.

Меры предосторожности при обращении с ремнем фотокамеры

Запрещается надевать ремень фотокамеры на шею младенца или ребенка.

Храните в недоступном для детей месте

Примите особые меры предосторожности во избежание попадания батарей и других небольших предметов детям в рот.

Избегайте длительного контакта с включенной фотокамерой, зарядным устройством или сетевым блоком питания.

Детали этих устройств нагреваются, и их длительный контакт с кожей может привести к низкотемпературным ожогам.

⚠ Соблюдайте меры предосторожности при обращении с батареей

Неправильное обращение с батареей может привести к протеканию, перегреву или взрыву. Соблюдайте следующие меры предосторожности при использовании батареи с данным изделием:

- Перед заменой батареи выключите фотокамеру. Используя сетевое зарядное устройство/сетевой блок питания, убедитесь в том, что он отключен от сети.
- Используйте только литий-ионную аккумуляторную батарею EN-EL19 (прилагается). Заряжайте батарею с помощью фотокамеры, поддерживающей функцию зарядки. Для выполнения данной операции используйте сетевое зарядное устройство EN-69P (прилагается) или функцию **Зарядка от ПК**. Чтобы зарядить батарею без использования фотокамеры, можно также воспользоваться зарядным устройством MH-66 (приобретается дополнительно).
- При установке батареи в фотокамеру не переворачивайте ее и вставляйте в правильном направлении.
- Не замыкайте контакты батареи, не разбирайте ее, а также не пытайтесь удалить изоляцию или вскрыть корпус батареи.
- Не подвергайте батарею сильному нагреву или воздействию открытого огня.
- Не погружайте батарею в воду и не допускайте попадания на нее воды.
- При транспортировке поместите батарею в футляр для батареи. Не храните и не транспортируйте батарею вместе с металлическими предметами, например шпильками или украшениями.
- Полностью разряженная батарея может протекать. Во избежание повреждения изделия извлекайте из него разряженную батарею.

- Немедленно прекратите использовать батарею, если вы заметили в ней какие-либо изменения, например изменение окраски или деформацию.
- В случае попадания жидкости, вытекшей из поврежденной батареи, на одежду или кожу немедленно и тщательно промойте пораженные участки большим количеством воды.

⚠ При работе с сетевым зарядным устройством соблюдайте следующие меры предосторожности

- Не допускайте попадания воды на устройство. Несоблюдение этого требования может привести к возгоранию или поражению электрическим током.
- Пыль на металлических частях сетевого вилки или вокруг них необходимо удалять с помощью сухой ткани. Продолжение работы с устройством может привести к возгоранию.
- Не касайтесь вилки и не подходите близко к сетевому зарядному устройству во время грозы. Несоблюдение этого требования может привести к поражению электрическим током.
- Берегите кабель USB от повреждений, не вносите в него конструктивные изменения, не перегибайте его и не тяните за него с усилием, не ставьте на него тяжелые предметы, не подвергайте его воздействию открытого огня или высоких температур. В случае повреждения изоляции сетевого шнура и оголения проводов сдайте его для проверки в авторизованный сервисный центр Nikon. Несоблюдение этих требований может привести к возгоранию или поражению электрическим током.

Меры предосторожности

- Не прикасайтесь к вилке или к сетевому зарядному устройству мокрыми руками. Несоблюдение этого требования может привести к поражению электрическим током.
- Не используйте с дорожными преобразователями или адаптерами, разработанными для преобразования из одного напряжения в другое или с инверторами постоянного в переменный ток. Нарушение этого требования может привести к повреждению фотокамеры, ее перегреву или возгоранию.

Используйте только соответствующие кабели

При подключении кабелей к входным и выходным разъемам и гнездам используйте только специальные кабели Nikon, поставляемые вместе с фотокамерой или продаваемые отдельно.

Соблюдайте осторожность при обращении с подвижными частями фотокамеры

Будьте внимательны. Следите за тем, чтобы ваши пальцы и другие предметы не были зажаты крышкой объектива или другими подвижными частями фотокамеры.

Компакт-диски

Запрещается воспроизводить компакт-диски, прилагаемые к изделию, в аудиопроигрывателях компакт-дисков. Воспроизведение компакт-дисков с данными на аудиопроигрывателе может привести к нарушениям слуха или повреждению оборудования.

Соблюдайте осторожность при использовании вспышки

Использование вспышки на близком расстоянии от глаз объекта съемки может вызвать временное ухудшение зрения. Особенную осторожность следует соблюдать при фотографировании детей: в этом случае вспышка должна находиться на расстоянии не менее одного метра от объекта съемки.

Не используйте вспышку, когда ее излучатель соприкасается с телом человека или каким-либо предметом

Несоблюдение этой меры предосторожности может привести к ожогам или пожару.

Избегайте контакта с жидкокристаллическим веществом

Если монитор разбился, необходимо предпринять срочные меры во избежание травм осколками стекла и предупредить попадание жидкокристаллического вещества на кожу, в глаза и в рот.

Во время эксплуатации в самолете или больнице следует выключать питание

Отключайте питание во время взлета или посадки. Следуйте инструкциям больничного персонала при использовании камеры в больнице. Испускаемые ей электромагнитные волны могут привести к нарушениям работы электронных систем самолета или оборудования больницы.

Примечания

Примечания для пользователей в Европе

ОСТОРОЖНО!
ПРИ ЗАМЕНЕ БАТАРЕИ БАТАРЕЕЙ
НЕПРАВИЛЬНОГО ТИПА
СУЩЕСТВУЕТ ОПАСНОСТЬ ВЗРЫВА.
УТИЛИЗАЦИЯ ИСПОЛЬЗОВАННЫХ
БАТАРЕЙ ДОЛЖНА
ОСУЩЕСТВЛЯТЬСЯ СОГЛАСНО
ИНСТРУКЦИЯМ.

Данный символ означает, что изделие должно утилизироваться отдельно.



Следующие замечания касаются только



пользователей в европейских странах:

- Данное изделие предназначено для раздельной утилизации в соответствующих пунктах утилизации. Не выбрасывайте их вместе с бытовыми отходами.
- Подробные сведения можно получить у продавца или в местной организации, ответственной за вторичную переработку отходов.

Этот символ на батарее указывает на то, что данная батарея подлежит раздельной утилизации.



















Следующие замечания касаются только пользователей в европейских странах:





- Все батареи, независимо от того, промаркированы ли они этим символом или нет, подлежат раздельной утилизации в соответствующих пунктах сбора. Не выбрасывайте их вместе с бытовыми отходами.









- Подробные сведения можно получить у продавца или в местной организации, ответственной за вторичную переработку отходов.



Оглавление

Меры предосторожности.....	ii
ПРЕДУПРЕЖДЕНИЯ.....	ii
Примечания.....	v
<hr/>	
Введение	1
Об этом руководстве.....	1
Информация и меры предосторожности.....	2
Основные элементы фотокамеры.....	4
Корпус фотокамеры.....	4
Основные операции	6
Кнопка  (режим съемки).....	6
Кнопка  (просмотр).....	6
Кнопка  (видеосъемка).....	6
Спусковая кнопка затвора.....	7
Прикрепление ремня фотокамеры.....	7
Работа с сенсорной панелью.....	8
Касание	8
Перетаскивание	8
Перетаскивание	8
Использование стилуса	9
Работа основного дисплея монитора/сенсорной панели.....	10
Съемка (экран с информацией).....	10
Съемка (элементы управления работой).....	11
Просмотр (экран с информацией).....	12
Просмотр (элементы управления работой).....	13
Работа с вкладками	14
<hr/>	
Первые шаги.....	16
Установка батареи.....	16
Извлечение батареи.....	17
Зарядка батареи.....	18
Включение и выключение фотокамеры.....	21
Настройка языка, даты и времени	22
Установка карт памяти	24
Извлечение карт памяти.....	24

Съемка и просмотр снимков: режим  (Авто)	26
Шаг 1. Включение фотокамеры и выбор режима  (Авто)	26
Индикаторы, отображающиеся в режиме  (авто)	27
Шаг 2. Компоновка кадра	28
Использование зума	29
Шаг 3. Фокусировка и съемка	30
Шаг 4. Просмотр и удаление снимков	32
Просмотр снимков (режим просмотра)	32
Удаление ненужных снимков	33
Использование основных функций съемки	34
 Режим вспышки	34
 Съемка с автоспуском	36
 Режим макросъемки	38
 Изменение яркости с помощью коррекции экспозиции	39
<hr/>	
Дополнительные сведения о съемке	40
Выбор режима съемки	40
Настройка параметров режима  (авто)	42
 Режим изображения (изменение качества изображения/ размера снимка)	43
 Сенсорный спуск (Касание монитора для спуска затвора)	45
 Ведение объекта (фокусировка на движущемся объекте)	48
 Сенсорный АФ/АЭ (касание монитора для фокусировки)	50
ISO Чувствительность	53
 Непрерывный	54
WB Баланс белого (регулировка оттенка)	55
Съемка сюжетов (сюжетный режим)	58
Выбор сюжетного режима	58
Съемка в сюжетном режиме, выбранном фотокамерой (Автовывбор сюжета)	61
Выбор сюжетного режима для съемки (функции)	63
Использование функции "Рисунок"	71
Панорамная съемка	72
Съемка улыбок (режим интеллектуального портрета)	74
Изменение параметров режима интеллектуального портрета	76
Параметры фотокамеры, которые нельзя использовать одновременно	78

Дополнительные сведения о просмотре	80
Действия в режиме полнокадрового просмотра	80
Просмотр нескольких снимков: просмотр уменьшенных изображений	81
Просмотр крупным планом: увеличение при просмотре	83
Выбор режима просмотра	85
Сортировка избранных снимков (режим Избранные снимки).....	86
Добавление снимков в альбомы	86
Просмотр снимков в альбоме.....	88
Удаление снимков из альбомов.....	89
Действия в режиме избранных снимков.....	90
Изменение символов, назначенных альбомам.....	91
Поиск изображения в режиме Автосортировка	93
Просмотр снимков в режиме автосортировки	93
Действия в режиме автосортировки	95
Выбор снимков, сделанных в определенный день (режим "Список по дате").....	96
Выбор даты в режиме Список по дате	96
Действия в режиме списка по дате.....	97
Параметры режима просмотра.....	98
Выставление оценки для снимков	99
Просмотр снимков на основе оценки	99
 Показ слайдов	100
 Защита важных снимков (Защита)	101
Защита одного снимка	101
Защита нескольких снимков	102
Снятие защиты со снимков.....	102
 Создание задания печати DPOF	103
Создание задания печати для одного снимка.....	103
Создание задания печати для нескольких снимков	105
Отмена задания печати.....	106
 Повернуть снимок.....	107
 Звуковая заметка: запись и воспроизведение видеороликов	108
Запись звуковых заметок	108
Воспроизведение звуковых заметок.....	109
Удаление звуковых заметок	109

Редактирование снимков.....	110
Функции редактирования.....	110
Редактирование снимков.....	112
 Рисование.....	112
 Быстрая обработка: усиление контраста и насыщенности.....	115
 D-Lighting: повышение яркости и контраста.....	116
 Растянуть: растягивание снимков.....	117
 Управл. перспективой: настройка ощущения перспективы.....	118
 Эфф. фильтров (цифровой фильтр).....	119
 "Глянцевое" ретушир.....	121
 Уменьшить снимок: создание уменьшенных снимков.....	123
 Кадрирование: создание кадрированных копий.....	124

Запись и воспроизведение видеороликов.....	126
Съемка видеороликов.....	126
Изменение параметров съемки видеороликов.....	128
 Параметры видео.....	128
 Режим АФ-видео.....	129
 Подавл. шумов от ветра.....	130
Просмотр видеороликов.....	131

Подключение к телевизору, компьютеру и принтеру.....	132
Подключение к телевизору.....	132
Подключение к компьютеру.....	134
Перед подключением фотокамеры.....	134
Передача изображений с фотокамеры на компьютер.....	135
Зарядка при подсоединении к компьютеру.....	139
Подключение к принтеру.....	140
Подключение фотокамеры к принтеру.....	141
Поочередная печать снимков.....	142
Печать нескольких снимков.....	143

Основные настройки фотокамеры	146
Меню настройки	146
Работа с меню настройки	147
🏠 Экран приветствия	148
🕒 Часовой пояс и дата	149
🖥️ Настройка монитора	152
📅 Печать даты (Впечатывание даты и времени)	153
👁️ Электронный VR	154
👁️ Обнаруж. движения	155
🆘 АФ-помощь	156
📷 Цифровой зум	156
🔊 Настройка звука	157
🔌 Авто выкл.	158
🗑️/🗑️ Форматир. памяти/Форматир. карточки	159
🗣️ Язык/Language	160
📺 Режим видео	160
🔌 Зарядка от ПК	161
👁️ Предупр. о закр. глаз	162
🔄 Сброс всех значений	164
📄 Копирование (Копирование с карты памяти во внутреннюю память фотокамеры и наоборот)	167
Ver. Версия прошивки	168

Уход за фотокамерой.....	169
Увеличение срока службы и улучшение работы фотокамеры	169
Чистка	171
Хранение	171

Технические примечания и алфавитный указатель.....	172
Дополнительные принадлежности	172
Рекомендованные карты памяти.....	173
Имена файлов снимков, звуковых файлов и папок	174
Сообщения об ошибках	175
Поиск и устранение неисправностей	180
Технические характеристики	187
Поддерживаемые стандарты	190
Алфавитный указатель	191

Об этом руководстве

Благодарим вас за приобретение цифровой фотокамеры Nikon COOLPIX S4150. Это руководство поможет воспользоваться всеми преимуществами цифровой фотокамеры Nikon. Перед применением фотокамеры внимательно прочтите данное руководство и держите его в месте, доступном для всех, кто будет использовать фотокамеру.

Символы и обозначения

Для облегчения поиска необходимой информации используются следующие символы и обозначения:



Этим символом обозначены предупреждения, с которыми необходимо ознакомиться во избежание повреждения фотокамеры.



Этим символом обозначены полезные советы по работе с фотокамерой.



Этим символом обозначены примечания, с которыми необходимо ознакомиться перед использованием фотокамеры.



Этим символом обозначены ссылки на другие разделы данного руководства, содержащие дополнительные сведения.

Обозначения

- Карта памяти Secure Digital (SD), карта памяти SDHC и карта памяти SDXC далее именуются "картами памяти".
- Настройки на момент покупки далее называются "настройками по умолчанию".
- Пункты меню, отображаемые на мониторе фотокамеры, названия кнопок и текст сообщений, отображаемых на мониторе компьютера, обозначены полужирным шрифтом.

Примеры изображения на мониторе

На примерах в данном руководстве мониторы иногда показаны без изображений. Это позволяет лучше видеть символы на мониторах.

Рисунки и изображения на экране

Рисунки и текст на экране, приведенные в данном руководстве, могут отличаться от отображаемых фактически.



Внутренняя память и карты памяти

Снимки, сделанные данной фотокамерой, могут сохраняться во внутренней памяти или на съемных картах памяти. Если установлена карта памяти, то новые снимки сохраняются на нее, а операции удаления, просмотра и форматирования применяются только к снимкам, сохраненным на карте памяти. Карту памяти необходимо извлечь, если требуется отформатировать внутреннюю память либо использовать ее для сохранения, удаления или просмотра снимков.

Информация и меры предосторожности

Концепция "постоянного совершенствования"

В рамках развиваемой компанией Nikon концепции "постоянного совершенствования" пользователям предоставляется регулярно обновляемая информация о поддержке выпущенных изделий и учебные материалы на следующих веб-сайтах:

- Для пользователей в США: <http://www.nikonusa.com/>
- Для пользователей в Европе и Африке: <http://www.europe-nikon.com/support/>
- Для пользователей в странах Азии, Океании и Ближнего Востока: <http://www.nikon-asia.com/>

Посетите один из этих веб-сайтов для получения последних сведений об изделиях, советах, ответов на часто задаваемые вопросы и общих рекомендаций по фотосъемке и обработке цифровых изображений. Дополнительительные сведения можно получить у региональных представителей компании Nikon. Контактные сведения можно узнать, посетив указанный ниже веб-сайт.

<http://imaging.nikon.com/>

Используйте только фирменные электронные принадлежности Nikon

Фотокамеры Nikon COOLPIX отвечают самым современным стандартам и имеют сложную электронную схему. Только фирменные электронные принадлежности Nikon (в том числе зарядные устройства, батареи, сетевые зарядные устройства и сетевые блоки питания), одобренные компанией Nikon специально для использования с данной моделью цифровой фотокамеры Nikon, полностью соответствуют необходимым эксплуатационным параметрам и требованиям техники безопасности для данной электронной схемы.

ИСПОЛЬЗОВАНИЕ ЭЛЕКТРОННЫХ ПРИНАДЛЕЖНОСТЕЙ ДРУГИХ ПРОИЗВОДИТЕЛЕЙ (НЕ NIKON) МОЖЕТ ПРИВЕСТИ К ПОВРЕЖДЕНИЮ ФОТОКАМЕРЫ И АННУЛИРОВАНИЮ ГАРАНТИИ NIKON.

Использование литий-ионных аккумуляторных батарей стороннего производителя, на которых нет голографической наклейки Nikon, может стать причиной нарушения нормальной работы фотокамеры или перегрева, воспламенения, разрыва или протекания батареи.

Для получения сведений о фирменных принадлежностях Nikon обратитесь к местному официальному торговому представителю компании Nikon.



Голографическая наклейка: подтверждает, что данное устройство является изделием компании Nikon.

Перед съемкой важных событий

Перед съемкой важных событий, например свадьбы, или перед тем как взять фотокамеру в путешествие, сделайте пробный снимок, чтобы убедиться в правильности работы фотокамеры. Компания Nikon не несет ответственности за убытки или упущенную выгоду, возникшие в результате неправильной работы изделия.

О руководствах

- Никакая часть руководств, включенных в комплект поставки данного продукта, не может быть воспроизведена, передана, переписана, сохранена в системе резервного копирования или переведена на любой язык в любой форме любыми средствами без предварительного письменного разрешения Nikon.
- Компания Nikon сохраняет за собой право изменять любые характеристики аппаратного и программного обеспечения, описанного в данных руководствах, в любое время и без предварительного уведомления.
- Компания Nikon не несет ответственности за какой бы то ни было ущерб, вызванный применением данного изделия.
- Были приложены все усилия для того, чтобы обеспечить точность и полноту приведенной в руководствах информации. Компания Nikon будет благодарна за любую информацию о замеченных ошибках и упущениях, переданную в ближайшее представительство компании (адрес сообщается отдельно).

Уведомление о запрещении копирования или воспроизведения

Необходимо помнить, что даже простое обладание материалом, скопированным или воспроизведенным цифровым способом с помощью сканера, цифровой фотокамеры или другого устройства, может преследоваться по закону.

• **Материалы, копирование или воспроизведение которых запрещено законом**

Не копируйте и не воспроизводите денежные банкноты, монеты, ценные бумаги, государственные ценные бумаги и ценные бумаги органов местного самоуправления, даже если такие копии и репродукции отмечены штампом "образец". Запрещено копирование и воспроизведение денежных банкнот, монет и ценных бумаг других государств. Запрещено копирование и воспроизведение негашеных почтовых марок и почтовых открыток, выпущенных государством, без письменного разрешения государственных органов. Запрещено копирование и воспроизведение печатей государственных учреждений и документов, заверенных в соответствии с законодательством.

• **Предостережения относительно копирования и воспроизведения**

Копии и репродукции ценных бумаг, выпущенных частными компаниями (акции, векселя, чеки, подарочные сертификаты и т. д.), сезонных билетов или купонов помещаются предупреждениями согласно требованиям государственных органов, кроме минимального числа копий, необходимых для использования компанией в деловых целях. Не копируйте и не воспроизводите государственные паспорта; лицензии, выпущенные государственными учреждениями и частными компаниями; удостоверения личности и такие документы, как пропуска или талоны на питание.

• **Уведомления о соблюдении авторских прав**

Копирование или воспроизведение книг, музыкальных произведений, произведений живописи, гравюр, географических карт, чертежей, фильмов и фотографий с зарегистрированным авторским правом охраняется государственным и международным законодательством об авторском праве. Не используйте это изделие для незаконного копирования, а также не нарушайте законы об авторском праве.

Утилизация устройств хранения данных

Обратите внимание на то, что при удалении изображений или форматировании устройств хранения данных, таких как карты памяти или внутренняя память фотокамеры, исходные данные изображений уничтожаются не полностью. В некоторых случаях файлы, удаленные с отслуживших свой срок устройств хранения данных, можно восстановить с помощью имеющихся в продаже программных средств. Ответственность за обеспечение конфиденциальности любой подобной информации лежит исключительно на пользователе.

Прежде чем избавиться от неиспользуемых устройств хранения данных или передать право собственности на них другому лицу, следует стереть всю информацию с помощью имеющегося в продаже специального программного обеспечения или отформатировать устройство, а затем заполнить его изображениями, не содержащими личной информации (например, видами ясного неба). Не забудьте также заменить изображения, выбранные в качестве заставки приветствия (📖 148). При физическом уничтожении устройств хранения данных соблюдайте меры предосторожности, чтобы не нанести ущерба здоровью или имуществу.

Основные элементы фотокамеры

Корпус фотокамеры

Введение

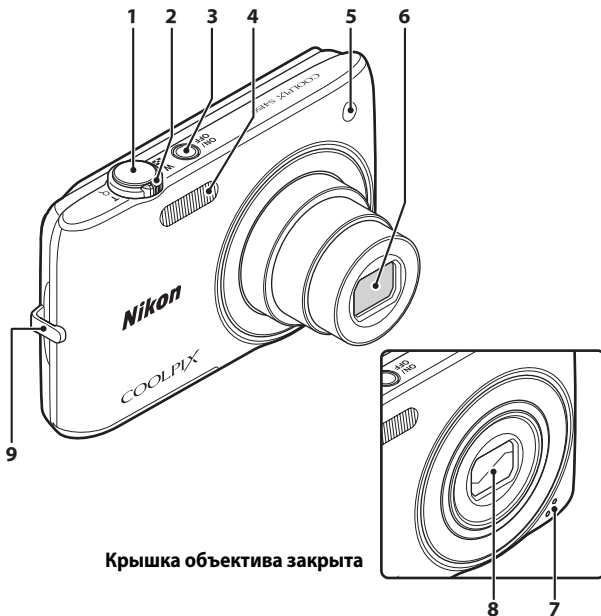

Крышка объектива закрыта

1	Спусковая кнопка затвора.....	30	4	Вспышка.....	34
2	Кнопка зуммирования	29	5	Индикатор автоспуска	36
	W : широкоугольное положение.....	29	6	Вспомогательная подсветка АФ	156
	T : телефото	29	7	Объектив.....	171, 187
3	: просмотр уменьшенных изображений.....	81	8	Встроенный микрофон.....	108, 126
	: увеличение при просмотре.....	83	9	Крышка объектива	169
3	Индикатор включения/выключения питания	21, 26, 158		Проушина для ремня фотокамеры	7

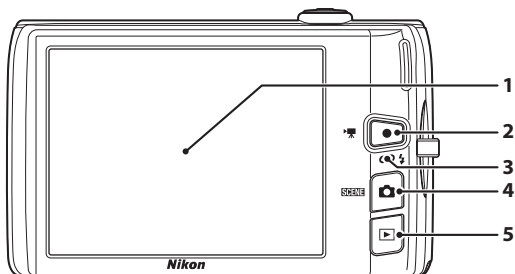

**Под крышкой
разъема**

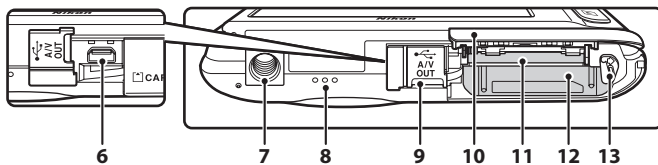



1	Монитор/сенсорная панель.....	10, 27
2	Кнопка ● (⏏ видеосъемка).....	6, 126
3	Индикатор зарядки.....	19, 139
	Индикатор вспышки.....	35
4	Кнопка 📷 (режим съемки).....	6, 40
5	Кнопка ▶ (просмотр).....	6, 32, 85
6	Разъем USB/аудио- видеовыхода	132, 135, 141

7	Штативное гнездо	
8	Громкоговоритель.....	109, 131
9	Крышка разъема.....	132, 135, 141
10	Крышка батарейного отсека/ гнезда карты памяти.....	16, 24
11	Гнездо карты памяти.....	24
12	Батарейный отсек.....	16
13	Защелка батареи.....	16, 17

Основные операции

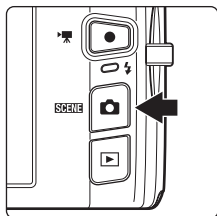

Кнопка (режим съемки)

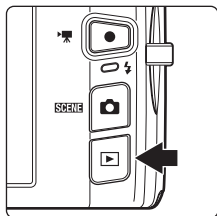

- Нажмите кнопку  в режиме просмотра, чтобы перейти в режим съемки.
- Чтобы отобразить меню выбора режима съемки и переключить режим съемки и переключить режим съемки и переключить режим просмотра (📖 40).

Кнопка (просмотр)



- Нажмите кнопку  в режиме съемки, чтобы перейти в режим просмотра.
- Нажмите кнопку  в режиме просмотра, чтобы отобразить меню выбора режима просмотра и переключить режим просмотра (📖 85).
- Выключенная фотокамера при нажатии и удерживании нажатой кнопки  включается в режиме просмотра.

Кнопка (видеосъемка)

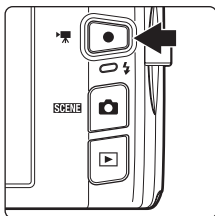

- Нажатие кнопки  (видеосъемка) позволяет начать запись видеоролика (📖 126). Повторно нажмите кнопку  (видеосъемка), чтобы остановить запись видеоролика.
- Чтобы войти в режим съемки, нажмите кнопку  (видеосъемка) в режиме просмотра.

Спусковая кнопка затвора

Фотокамера оснащена двухпозиционной спусковой кнопкой затвора. Для фокусировки и установки экспозиции нажмите спусковую кнопку затвора наполовину до появления небольшого сопротивления. При нажатии спусковой кнопки затвора наполовину будут установлены значения фокусировки и экспозиции (выдержка и диафрагма). Фокус и экспозиция остаются заблокированными, пока спусковая кнопка затвора удерживается нажатой наполовину.

Пока спусковая кнопка затвора удерживается в этом положении, нажмите ее до конца, чтобы сделать снимок. Не прикладывайте усилий при нажатии спусковой кнопки затвора. Это может вызвать дрожание фотокамеры и стать причиной смазывания снимков.



Для фокусировки и установки экспозиции нажмите спусковую кнопку затвора наполовину



Чтобы сделать снимок, нажмите спусковую кнопку затвора до конца

Прикрепление ремня фотокамеры

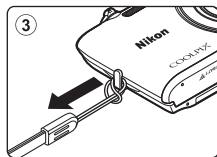
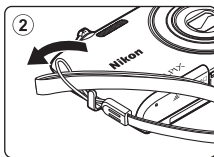

Работа с сенсорной панелью

Монитор в COOLPIX S4150 является сенсорной панелью. Работайте с сенсорной панелью с помощью нажатий пальцами или с помощью прилагаемого стилуса.

Касание

Коснитесь сенсорной панели.

Используйте это действие:

Для выбора символов или других элементов управления

Выберите снимки в режиме просмотра уменьшенных изображений (📖 81)

Выполните операции сенсорного спуска (📖 45), сенсорного АФ/АЭ (📖 50) или ведения объекта (📖 48)

Для перетаскивания вкладки для отображения элементов управления параметрами во время съемки или просмотра (📖 14)

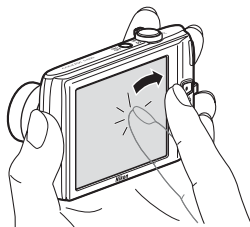

Перетаскивание

Переместите палец по сенсорной панели, а затем уберите палец с сенсорной панели.

Используйте это действие:

Для пролистывания снимков в режиме полнокадрового просмотра (📖 32)

Для перемещения видимой части снимка, увеличенного с помощью функции увеличения при просмотре (📖 83)

Для использования слайдеров, чтобы отрегулировать коррекцию экспозиции (📖 39) или другие параметры

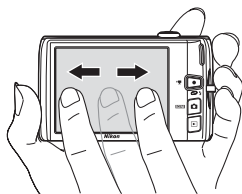

Перетаскивание

Коснитесь пальцем сенсорной панели, наведите его в нужное место (①), а затем уберите палец с сенсорной панели (②).

Используйте это действие:

для установки оценки (📖 99)

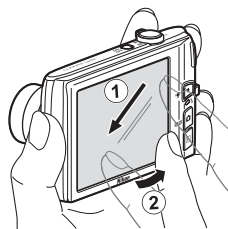

Использование стилуса

Используйте стилус в случаях, когда используется функция создания рисунков (📖 71) или рисования (📖 112), когда требуется большая точность, чем при управлении пальцем.



Закрепление стилуса

Прикрепите стилус к ремню фотокамеры, как показано ниже.

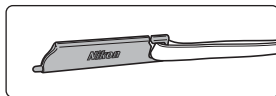

✔ Сенсорная панель. Примечания

- Не нажимайте на сенсорную панель заостренными предметами, кроме прилагаемого стилуса.
- Не надавливайте с силой на экран.

✔ Касание/перетаскивание. Примечания

- Фотокамера может не реагировать на действия, если удерживать палец на одном месте в течение продолжительного времени.
- Фотокамера может не реагировать на действия в следующих случаях.
 - Постукивание пальцем по экрану
 - Перемещение пальца на слишком малом расстоянии
 - Слишком слабое касание экрана
 - Слишком быстрое перемещение пальцем по экрану
- Фотокамера может не реагировать на действия, если помимо пальца сенсорной панели касается еще какой-либо предмет.

✔ Сенсорная панель. Примечания

- Храните стилус в недоступном для детей месте.
- Не носите фотокамеру, держась за стилус. Ремень может соскочить со стилуса, и фотокамера может упасть.

Съемка (экран с информацией)

Отображаемая на мониторе информация зависит от настроек или состояния фотокамеры.

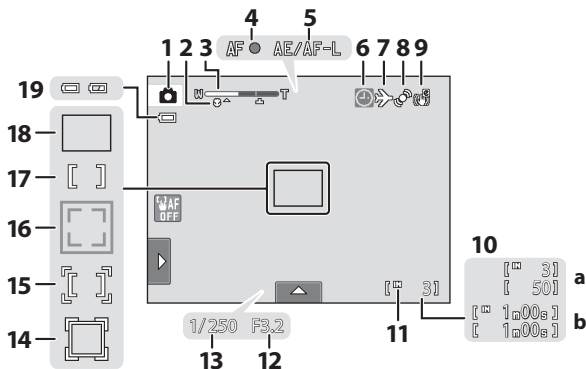

1	Режим съемки ¹	26, 58, 74
2	Режим макросъемки	38
3	Индикатор зума	29, 38
4	Индикатор фокусировки	30
5	Индикатор AE/AF-L	73
6	☺ Индикатор "Дата не установлена" ...	175
	🖨️ 📄 Индикатор печати даты	153
7	Символ пункта назначения	149
8	Символ обнаружения движения	155
9	Символ электронного VR	154

10	a Число оставшихся кадров (снимков) ²	26
	b Длина видеоролика	126
11	Индикатор внутренней памяти	27
12	Диафрагма	30
13	Выдержка	30
14	Зона фокусировки (режим ведения объекта)	48
15	Зона фокусировки (сенсорный АФ/АЭ)	50
16	Зона фокусировки (распознавание лица или морды питомца)	30, 70, 74
17	Зона фокусировки (центр)	
18	Зона фокусировки (автоматически)	30
19	Индикатор уровня заряда батареи	26

¹ Отображаемые индикаторы зависят от текущего режима съемки.

² Индикатор отображается, когда остается 50 или менее снимков.

Съемка (элементы управления работой)

Коснитесь следующих элементов управления, чтобы изменить настройки.

- Для изменения параметров съемки коснитесь вкладки, чтобы отобразить элементы управления параметрами (📖 14).
- Доступные элементы управления и отображаемые индикаторы зависят от режима съемки и текущих настроек камеры.

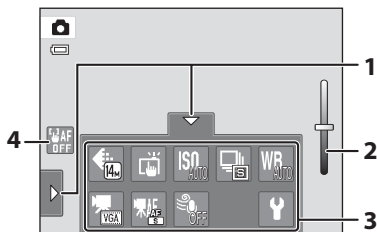

1	Вкладка.....	14	3	Элементы управления параметрами....	15
2	Слайдер настройки параметров сюжетного режима	60	4	Отмена сенсорного АФ/АЭ	50

Просмотр (экран с информацией)

На следующем экране отображается информация о текущем просматриваемом снимке и состоянии фотокамеры.

- Вид отображаемой информации зависит от просматриваемого снимка и текущего состояния фотоаппарата.
- Индикаторы ниже отображаются при включении фотокамеры или управлении ей и исчезают через несколько секунд (📖 152).

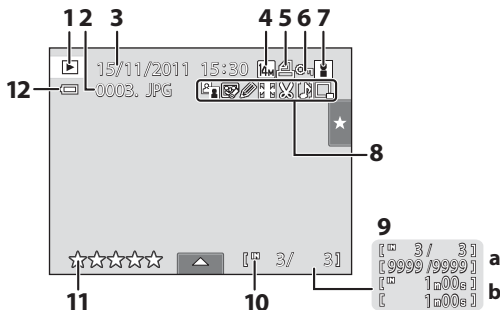

1	Режим просмотра ¹	32, 86, 93, 96
2	Номер и тип файла.....	174
3	Дата и время записи.....	22
4	 Режим изображения ²	43
4	 Параметры видео ²	128
5	Символ задания печати.....	103
6	Символ защиты.....	101
7	Символ альбома в режиме избранных снимков ³	88
7	Символ категории в режиме автосортировки ³	93

8	Символ "Быстрая обработка".....	115
8	Символ D-Lighting.....	116
8	Символ "Глянцевое ретуширование".....	121
8	Символ эффектов фильтров.....	119
8	Символ "Рисование".....	112
8	Символ растягивания.....	117
8	Символ управления перспективой.....	118
8	Символ "Кадрирование".....	124
8	Символ звуковой заметки.....	109
8	Символ уменьшенного снимка....	123
9	a Номер текущего кадра/ общее число кадров.....	32
9	b Длина видеоролика.....	131
10	Индикатор внутренней памяти.....	27
11	Индикатор оценки.....	99
12	Индикатор уровня заряда батареи.....	26

¹ Отображаемые индикаторы зависят от текущего режима просмотра.

² Вид отображаемого индикатора зависит от параметров съемки.

³ Появится символ выбранной категории в режиме автосортировки или альбома, выбранного в данный момент в режиме просмотра.

Просмотр (элементы управления работой)

Коснитесь следующих элементов управления, чтобы изменить настройки.

- Для удаления или редактирования снимков коснитесь вкладки, чтобы отобразить элементы управления параметрами (📖 14).
- Доступные элементы управления и отображаемые индикаторы зависят от воспроизведения изображения и текущих настроек камеры.

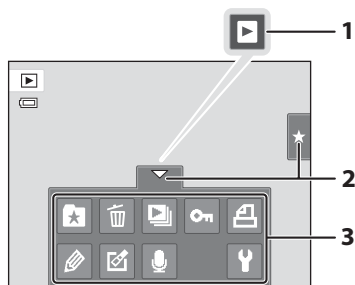





1	Просмотр видеороликов	131
2	Вкладка	14

3	Элементы управления параметрами	15
----------	---------------------------------------	----

Работа с вкладками

Для изменения параметров съемки и просмотра в режиме съемки или просмотра используются элементы управления параметрами. Элементы управления можно отобразить, коснувшись вкладки в нижней, левой или правой частях монитора.

- Коснитесь символа требуемого элемента, чтобы отобразить экран настройки данного элемента.
- Для выполнения основных настроек фотокамеры коснитесь  (настройки) среди элементов управления параметрами.
- Если на экране настройки отображается символ  или  коснитесь , чтобы закрыть экран настройки. Коснитесь , чтобы вернуться на предыдущий экран.
- Коснитесь вкладки еще раз, чтобы скрыть элементы управления параметрами.

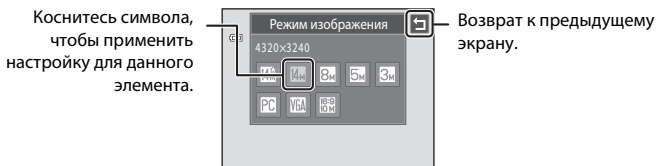
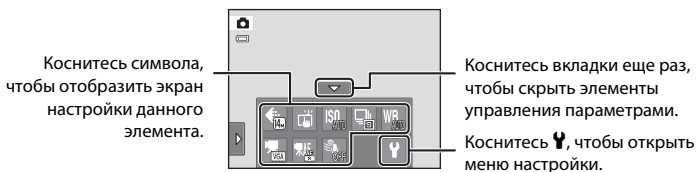

Съемка

Можно применять параметры съемки.

- Доступные элементы настройки отличаются в зависимости от режима съемки (40).
- Каждый символ также отображает текущую настройку.

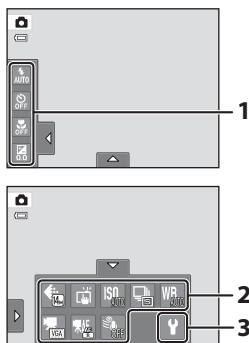

1	<ul style="list-style-type: none"> Режим вспышки 34 Автоспуск..... 36 Режим макросъемки 38 Поправка экспозиции..... 39
2	<ul style="list-style-type: none"> Режим изображения 43 Сенсорная съемка <ul style="list-style-type: none"> Сенсорный спуск..... 45 Ведение объекта..... 48 Сенсорный АФ/АЭ..... 50 Чувствительность..... 53 Непрерывный 54 Баланс белого 55 Параметры видео 128 Режим АФ-видео 129 Подавл. шумов от ветра 130
3	<ul style="list-style-type: none"> Настройка..... 146

Просмотр

Можно редактировать и удалять снимки, а также изменять параметры просмотра.

- Доступные элементы настройки отличаются в зависимости от типа снимка и режима просмотра.

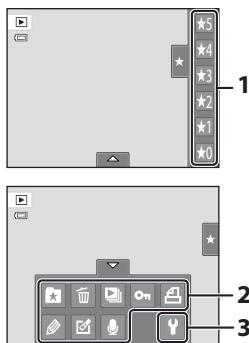

1	<ul style="list-style-type: none"> Оценка..... 99
2	<ul style="list-style-type: none"> Добавление снимков в альбомы (кроме режима избранных снимков)..... 86 Удаление снимков из альбомов (в режиме избранных снимков) 89 Удалить 33 Показ слайдов..... 100 Защита 101 Задание печати DPOF..... 103 Рисование..... 112 Ретуширование..... 110 Звуковая заметка 108
3	<ul style="list-style-type: none"> Настройка..... 146

Установка батареи

Вставьте литий-ионную аккумуляторную батарею EN-EL19 (входит в комплект поставки) в фотокамеру.

- Заряжайте батарею перед первым использованием или при ее разрядке (📖 18).

- 1 Откройте крышку батарейного отсека/гнезда карты памяти.

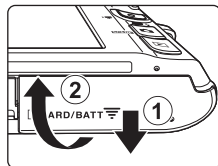

- 2 Вставьте батарею.

Краем батареи передвиньте оранжевую защелку батареи в направлении, указанном стрелкой (1), и вставьте батарею до конца (2).

Батарея будет вставлена полностью, когда защелка батареи встанет на место.

Батарейный отсек

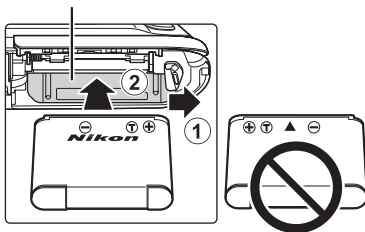

✓ Установка батареи

Неправильное положение батареи при установке может привести к повреждению фотокамеры. Убедитесь, что батарея находится в правильном положении.

- 3 Закройте крышку батарейного отсека/гнезда карты памяти.

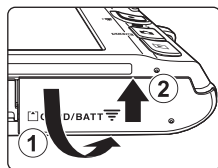

Извлечение батареи

Выключите фотокамеру (📖 21). Перед открытием крышки батарейного отсека/гнезда карты памяти убедитесь, что индикатор включения питания и монитор не горят.

Чтобы извлечь батарею, откройте крышку батарейного отсека/гнезда карты памяти и сдвиньте оранжевую защелку батареи в направлении, указанном стрелкой (①). После этого батарею можно извлечь вручную (②).

- Помните, что фотокамера, батарея и карта памяти во время работы могут нагреться; при извлечении батареи или карты памяти соблюдайте осторожность.

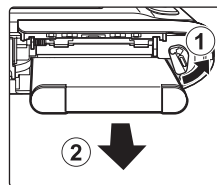

✓ Примечания о батарее

- Прочтите и примите к сведению предупреждения о батарее на страницах iii и в разделе "Батарея" (📖 170) перед использованием изделия.
- Если батарея не будет использоваться в течение длительного времени, заряжайте ее по крайней мере один раз в шесть месяцев, а убирая батарею на хранение, полностью разряжайте ее.

Зарядка батареи

Чтобы зарядить входящую в комплект поставки литий-ионную аккумуляторную батарею EN-EL19, установленную в фотокамеру, подключите входящее в комплект поставки сетевое зарядное устройство EH-69P к фотокамере с помощью кабеля USB UC-E6 (входит в комплект поставки) и подключите сетевое зарядное устройство к розетке.

1 Подготовьте сетевое зарядное устройство EH-69P.

Если в комплект поставки входит штекер сетевого блока питания переменного тока*, прикрепите штекер сетевого блока питания переменного тока к сетевому зарядному устройству. С усилием вставьте штекер сетевого блока питания переменного тока, чтобы надежно закрепить его на месте. После этого при попытке отсоединения штекера сетевого блока питания переменного тока с усилием можно повредить изделие.

* Форма штекера сетевого блока питания переменного тока зависит от страны или региона, в котором приобретается фотокамера. В Аргентине, Бразилии и Корее сетевое зарядное устройство поставляется с прикрепленным штекером сетевого блока питания переменного тока.

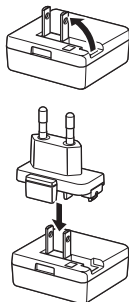

2 Вставьте батарею (📖 16).

Не включайте фотокамеру.

3 С помощью USB-кабеля, входящего в комплект поставки, подсоедините сетевое зарядное устройство к фотокамере.

Убедитесь в правильности ориентации разъемов. При подсоединении или отсоединении разъемов USB-кабеля не держите разъемы под углом и не прилагайте усилий.

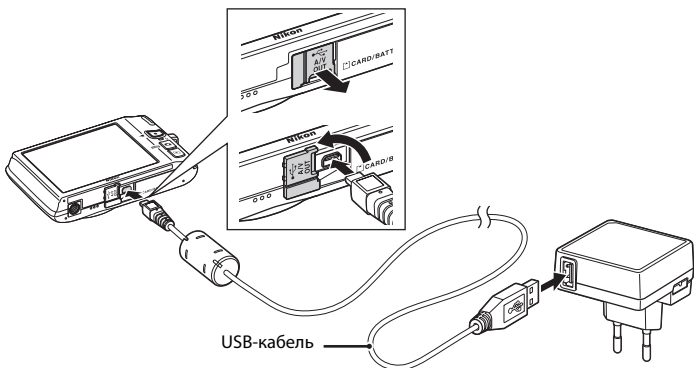

4 Включите сетевое зарядное устройство в розетку.

Индикатор включения питания будет медленно мигать зеленым цветом, указывая на то, что батарея заряжается.

Полностью разряженная батарея заряжается около двух часов и десяти минут.

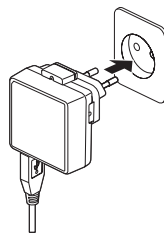

В следующей таблице описаны состояния индикатора зарядки, когда фотокамера подсоединена к розетке.

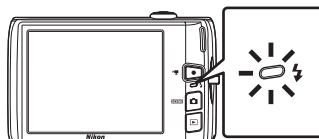

Индикатор зарядки	Описание
Медленно мигает (зеленым)	Батарея заряжается.
Выкл.	Батарея не заряжается. После завершения зарядки индикатор зарядки перестанет мигать зеленым и погаснет.
Мерцает (зеленым)	<ul style="list-style-type: none"> Температура окружающей среды не подходит для зарядки. Заряжайте батарею в помещении при температуре окружающей среды от 5 °C до 35 °C. Неправильно подсоединен USB-кабель или сетевое зарядное устройство или неисправна батарея. Отсоедините USB-кабель или отключите сетевое зарядное устройство, после чего заново соедините их правильно или замените батарею.

5 Отсоедините сетевое зарядное устройство от розетки, а затем отсоедините USB-кабель.

Примечания о сетевом зарядном устройстве

- Сетевое зарядное устройство EN-69P предназначено только для использования с совместимыми устройствами. Не используйте его с фотокамерами других моделей или марок.
- Прочтите и примите к сведению предупреждения о сетевом зарядном устройстве на странице iii и в разделе "Батарея" (📖 170) перед использованием изделия.
- Сетевое зарядное устройство EN-69P совместимо с электрической сетью переменного тока 100–240 В, 50/60 Гц. При использовании за границей при необходимости установите переходник (имеется в продаже). Для получения дополнительной информации о вилках-переходниках обратитесь в бюро путешествий.
- Сетевое зарядное устройство EN-69P предназначено для зарядки батареи, установленной в фотокамеру. Если фотокамера подключена к розетке с помощью сетевого зарядного устройства, включить ее не удастся.
- Ни при каких обстоятельствах не используйте сетевой блок питания другой модели или другого производителя, кроме сетевого зарядного устройства EN-69P или сетевого блока питания USB. Несоблюдение этой меры предосторожности может привести к перегреву или повреждению фотокамеры.

Источник питания переменного тока

- Если используется сетевой блок питания EN-62G (приобретается дополнительно; 📖 172) питание на фотокамеру подается от розетки, и можно выполнять съемку и просматривать снимки с помощью фотокамеры.
- Ни при каких обстоятельствах не используйте сетевой блок питания другой модели или другого производителя, кроме блока питания EN-62G. Несоблюдение этой меры предосторожности может привести к перегреву или повреждению фотокамеры.

Зарядка батареи с помощью компьютера или зарядного устройства

- При подсоединении фотокамеры COOLPIX S4150 к компьютеру также выполняется зарядка литий-ионной аккумуляторной батареи EN-EL19 (📖 134, 161).
- Можно выполнить зарядку EN-EL19 без использования фотокамеры с помощью зарядного устройства MH-66 (приобретается дополнительно; 📖 172).



Включение и выключение фотокамеры

Для включения фотокамеры нажмите выключатель питания.

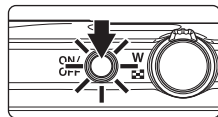
Загорится индикатор включения питания (зеленый), а затем включится монитор (индикатор включения питания выключится после включения монитора).







Для выключения фотокамеры нажмите выключатель питания еще раз. При выключении фотокамеры выключается и индикатор включения питания и монитор.

- Выключенная фотокамера при нажатии и удерживании нажатой кнопки  включается в режиме просмотра ( 32).

Функция экономии энергии (автовывключение)

Если в течение определенного времени не выполняется никаких действий, монитор выключится, фотокамера перейдет в режим ожидания, а индикатор включения питания будет мигать. При бездействии в течение следующих трех минут фотокамера автоматически выключается.

Если мигает индикатор включения питания, при нажатии одной из следующих кнопок монитор снова включится:

- Выключатель питания, спусковая кнопка затвора, кнопка , кнопка  или кнопка  (кнопка видеосъемка)
- Находясь в режиме съемки или воспроизведения, фотокамера перейдет в режим ожидания примерно в течение одной минуты (настройка по умолчанию).
- Время, после которого фотокамера переходит в режим ожидания, можно изменить с помощью функции **Авто выкл.** ( 158) в меню настройки ( 146).

Настройка языка, даты и времени



При первом включении фотокамеры отображается диалоговое окно выбора языка.

1 Для включения фотокамеры нажмите выключатель питания.

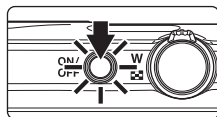
Загорится индикатор включения питания (зеленый), а затем включится монитор (индикатор включения питания выключится после включения монитора).



2 Коснитесь обозначения требуемого языка.

Если требуемый язык не отображается на экране, нажмите  или , чтобы отобразить другие варианты.

Дополнительную информацию о работе сенсорной панели см. в разделе "Работа с сенсорной панелью" (📖 8).

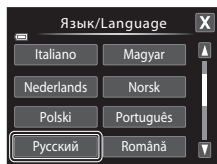

3 Коснитесь Да.

При нажатии **Нет** часовой пояс и дата не будут установлены.

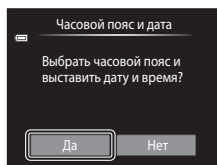



4 Коснитесь или , чтобы выбрать домашний часовой пояс (📖 151), и коснитесь .

Коснитесь , чтобы вернуться на предыдущий экран.



Летнее время

Если действует летнее время, коснитесь  на экране выбора часового пояса, который отображается в шаге 4, чтобы включить режим летнего времени.



Если включено летнее время, в верхней части монитора отображается значок . Чтобы отключить этот параметр, снова коснитесь .



- 5** Выберите порядок отображения дня, месяца и года.



- 6** Измените дату и время.

Нажмите требуемое поле, а затем  или , чтобы отредактировать значение.

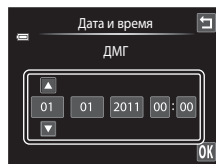

- 7** Коснитесь **OK**.

Настройки будут приняты, объектив выдвинется, и фотокамера переключится в режим съемки.

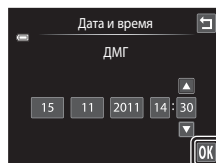

 **Впечатывание и изменение даты и времени**

- Для впечатывания даты в изображения при съемке включите функцию **Печать даты** (📖 153) в меню настройки (📖 146) после установки даты и времени.
- Для изменения даты и времени часов фотокамеры выберите параметр **Часовой пояс и дата** (📖 149) в меню настройки (📖 146).

Установка карт памяти

Файлы изображений, звука и видеороликов сохраняются во внутренней памяти фотокамеры (приблизительно 20 МБ) или на картах памяти Secure Digital (SD) (приобретаются дополнительно;  173).

Если в фотокамере установлена карта памяти, данные автоматически сохраняются на карте памяти, а сохраненные данные можно воспроизводить, удалять и передавать на компьютер. Чтобы сохранять данные во внутренней памяти или воспроизводить, удалять и передавать данные, сохраненные во внутренней памяти, извлеките карту памяти.

Первые шаги

- 1 Убедитесь, что индикатор включения питания не горит, монитор выключен и откройте крышку батарейного отсека/гнезда карты памяти.

Выключите фотокамеру и откройте крышку.

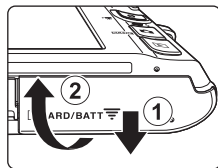

- 2 Вставьте карту памяти.

Вставляйте карту памяти до полной фиксации.

Установка карт памяти

Попытка вставить карту памяти не той стороной может привести к повреждению фотокамеры или карты.

Убедитесь, что карта памяти находится в правильном положении.

Гнездо карты памяти

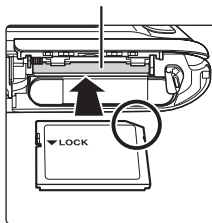

- 3 Закройте крышку батарейного отсека/гнезда карты памяти.

Извлечение карт памяти

Выключите фотокамеру. Перед открытием крышки батарейного отсека/гнезда карты памяти убедитесь, что индикатор включения питания и монитор не горят.

Нажмите на карту (1), чтобы частично извлечь ее, затем рукой извлеките карту, соблюдая осторожность, чтобы не извлечь ее под углом (2).

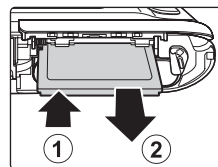

- Помните, что фотокамера, батарея и карта памяти во время работы могут нагреться; при извлечении батареи или карты памяти соблюдайте осторожность.

✓ Форматирование карт памяти

При отображении сообщения, приведенного справа, когда фотокамера выключена, карту памяти необходимо отформатировать перед началом использования (📖 159). Учтите, что **форматирование приводит к удалению всех снимков и других данных с карты памяти**. Перед форматированием не забудьте скопировать с карты памяти все снимки, которые необходимо сохранить.

Коснитесь **Да**, чтобы выполнить форматирование. При отображении диалогового окна подтверждения коснитесь **Да**. Чтобы начать форматирование, коснитесь **Да**.

- Не выключайте фотокамеру и не открывайте крышку батарейного отсека/гнезда карты памяти до завершения форматирования.
- При первой установке в фотокамеру карты памяти, которая ранее использовалась в другом устройстве, обязательно отформатируйте ее с помощью этой фотокамеры (📖 159).

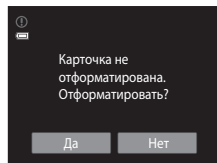

✓ Переключатель защиты от записи

Если этот переключатель карты памяти установлен в положение "блокировки" (lock), не удастся записать данные на карту или удалить их с нее. Если переключатель находится в положении "блокировки" (lock), разблокируйте его, переместите его в положение "записи" (write), чтобы записать или удалить снимки или выполнить форматирование карты памяти.

Переключатель защиты от записи

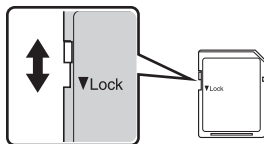

✓ Карты памяти

- Используйте только карты памяти типа Secure Digital.
- Во время форматирования, записи или удаления данных с карты памяти и передачи данных на компьютер недопустимы перечисленные ниже действия. Несоблюдение этих мер предосторожности может привести к потере данных и повредить фотокамеру или карту памяти.
 - Извлекать из фотокамеры батарею или карту памяти
 - Выключать фотокамеру
 - Отключать сетевой блок питания
- Не форматируйте карту памяти с помощью компьютера.
- Не разбирайте и не пытайтесь модифицировать карты памяти.
- Не роняйте и не сгибайте карты, оберегайте их от воды и сильных ударов.
- Не прикасайтесь к контактам пальцами или металлическими предметами.
- Не наклеивайте на карту памяти ярлыки и наклейки.
- Не оставляйте карты памяти под прямыми солнечными лучами, в закрытой автомашине и при повышенной температуре.
- Предохраняйте карты памяти от воздействия высокой влажности, пыли и агрессивных газов.

Шаг 1. Включение фотокамеры и выбор режима (Авто)

В данном разделе описывается съемка в режиме  (авто) — автоматическом режиме "навел—и—снял", рекомендованном пользующимися цифровой фотокамерой впервые.

1 Для включения фотокамеры нажмите выключатель питания.

Выдвигается объектив и включается монитор.

При покупке в фотокамере установлен режим  (авто).
Перейдите к шагу 4.

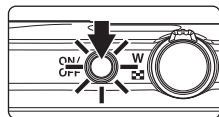

2 Нажмите кнопку .

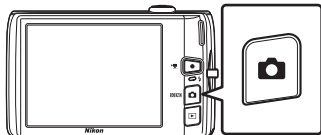

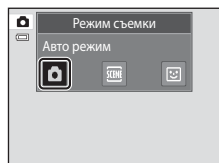

3 Коснитесь на экране.



4 Проверьте индикатор уровня заряда батареи и число оставшихся кадров.

Индикатор уровня заряда батареи

Индикатор уровня заряда батареи	Описание
	Высокий уровень заряда батареи.
	Низкий уровень заряда батареи. Позаботьтесь о ее зарядке или замене.
	Не удастся выполнить съемку. Зарядите или замените батарею.

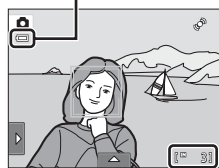



Число оставшихся кадров

Число оставшихся кадров

Индикатор отображается, когда остается 50 или менее снимков.

Число снимков, которые можно сохранить, зависит от емкости внутренней памяти или карты памяти, а также от выбранного режима изображения (📖 44).

Индикаторы, отображающиеся в режиме (авто)

Режим съемки
В режиме  (авто)
отображается символ .

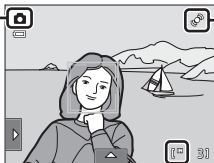





Символ обнаружения
движения
Снижается влияние на
снимки движения объекта и
дрожания фотокамеры.

Индикатор внутренней памяти

Показывает, что изображения будут сохраняться во внутренней памяти фотокамеры (емкость приблизительно 20 МБ).

Если в фотокамере установлена карта памяти, значок  не будет отображаться, а снимки будут сохраняться на карте памяти.



Если монитор переведен в режим ожидания для экономии энергии (мигает индикатор включения питания) ( 158), нажмите следующую кнопку, чтобы включить его:

- Выключатель питания, спусковая кнопка затвора, кнопка  или кнопка  ( видеосъемка)



Сенсорный спуск. Примечание

Если используется настройка по умолчанию, спуск затвора можно выполнить, просто коснувшись объекта на мониторе ( 45). Соблюдайте осторожность, чтобы не выполнить спуск затвора случайно.

Функции, доступные в режиме (авто)

- Когда фотокамера направлена на лицо человека, включается функция распознавания лиц, с помощью которой фотокамера автоматически распознает это лицо и фокусируется на нем ( 30, 41).
- Параметры съемки ( 34, 42) можно изменить, коснувшись левой или нижней вкладки и отобразив элементы управления параметрами.

Обнаруж. движения

Для получения дополнительной информации смотрите раздел **Обнаруж. движения** ( 155) в меню настройки ( 146).

Электронное подавление вибраций

Если для режима вспышки ( 34) установлено значение  (выкл.) или  (медленная синхронизация), а для параметра **Электронный VR** ( 154) в меню настройки установлено **Авто**, на экране монитора может отображаться символ . Если отображается , в данных условиях съемки может существенно проявляться эффект дрожания фотокамеры. В этом случае перед сохранением снимков фотокамера осуществляет уменьшение эффектов дрожания фотокамеры.

Шаг 2. Компоновка кадра

1 Подготовьте фотокамеру к съемке.

Крепко держите фотокамеру двумя руками так, чтобы пальцы или другие предметы не закрывали объектив, вспышку, вспомогательную подсветку АФ, встроенный микрофон и динамик.

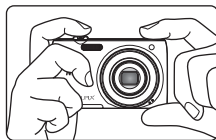

При съемке в портретной ("вертикальной") ориентации поверните камеру таким образом, чтобы встроенная вспышка находилась над объективом.

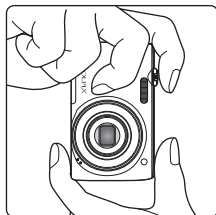

2 Скомпонуйте кадр.

Распознанное фотокамерой лицо будет выделено двойной рамкой желтого цвета (зона фокусировки). Может быть распознано до 12 лиц. Если фотокамера распознает несколько лиц, двойной рамкой выделяется ближайшее из них, а остальные выделяются одинарной рамкой.



При съемке объектов, не являющихся людьми, или объекта с нераспознанным лицом зона фокусировки не будет отображаться. Скомпонуйте снимок таким образом, чтобы объект находился в центре или около центра кадра.

Использование зума

Поверните кнопку зуммирования для включения оптического зума. Чтобы увеличить масштаб объекта в кадре, поверните кнопку в положение **T**. Чтобы уменьшить масштаб и увеличить видимую область в кадре, поверните кнопку в положение **W**.

- При включении фотокамеры положение зума устанавливается в максимальное широкоугольное положение.
- При вращении кнопки зуммирования индикатор зума отображается в верхней части монитора.

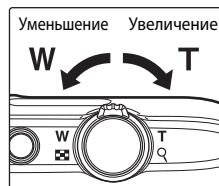

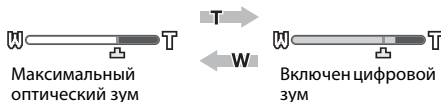

Цифровой зум

Когда фотокамера находится в максимальном положении оптического зума, поворот и удерживание кнопки зуммирования в положении **T** приведет к включению цифрового зума. Максимальный коэффициент увеличения объекта при оптическом зуме составляет 4x.



- Фотокамера фокусируется на центре кадра, при этом зона фокусировки не отображается, если используется цифровой зум.

Цифровой зум и интерполяция

В отличие от оптического зума, для увеличения снимков цифровой зум использует цифровую обработку изображения, называемую интерполяцией. Этот процесс обуславливает небольшую потерю качества изображений в зависимости от режима изображения (📖 43) и увеличения цифрового зума. Интерполяция применяется при фотосъемке, когда положение зума выходит за пределы отметки . Если увеличение превышает отметку , задействуется интерполяция и индикатор зума становится желтым, что обозначает применение интерполяции. Положение  перемещается вправо при уменьшении размера изображения, что позволяет определить положения увеличения, при которых возможна съемка без использования интерполяции с текущими настройками размера изображения.

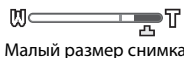

- Цифровой зум можно отключить в настройках параметра **Цифровой зум** (📖 156) меню настройки (📖 146).

Шаг 3. Фокусировка и съемка

1 Нажмите спусковую кнопку затвора наполовину.

При нажатии спусковой кнопки затвора наполовину (☐ 7) будут установлены значения фокусировки и экспозиции (выдержка и диафрагма) фотокамеры. Фокус и экспозиция остаются заблокированными, пока спусковая кнопка затвора удерживается нажатой наполовину.

Если фотокамера распознает лицо, оно выделяется двойной рамкой, указывающей на активную зону фокусировки. Когда объект съемки окажется в фокусе, двойная рамка станет зеленой.

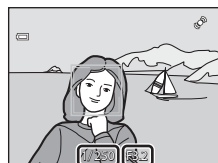
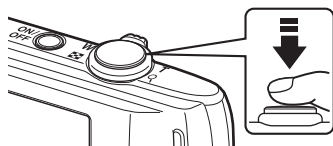

Выдержка Диафрагма
значение

Если лицо не обнаружено, фотокамера автоматически выбирает одну (или несколько) из девяти зон фокусировки, содержащую объект, который находится ближе всех к фотокамере. При установке фокуса активная зона фокусировки (до девяти зон) станет зеленой.

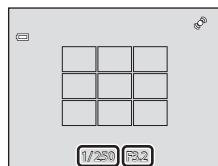

Выдержка Диафрагма
значение

При использовании цифрового зума зона фокусировки не отображается, и камера фокусируется на центре кадра. После выполнения фокусировки индикатор фокусировки приобретает зеленый цвет.

Если при нажатии спусковой кнопки затвора наполовину зона фокусировки или индикатор фокусировки мигают красным цветом, фотокамера не может выполнить фокусировку. Измените компоновку кадра и повторно нажмите спусковую кнопку затвора наполовину.

Индикатор фокусировки



2 Плавно нажмите спусковую кнопку затвора до конца.

Сработает затвор и снимок будет сохранен на карте памяти или во внутренней памяти.



Во время записи

Во время записи снимков значение числа оставшихся кадров мигает. **Не открывайте крышку батарейного отсека/гнезда карты памяти** во время сохранения снимков. Выключение питания или извлечение карты памяти в этом случае может привести к потере данных и повреждению фотокамеры или карты памяти.

Автофокус

В следующих ситуациях возможна некорректная работа системы автофокусировки. В следующих редких случаях, несмотря на то что зона фокусировки и индикатор фокусировки светятся зеленым цветом, объект может оказаться не в фокусе.

- Объект съемки очень темный
- Объекты в снимаемом сюжете резко контрастируют друг с другом (например, солнце позади объекта съемки заставляет детали объекта казаться очень темными)
- Объект съемки не контрастирует с фоном (например, при съемке человека в белой рубашке на фоне белой стены)
- На разных расстояниях от фотокамеры расположено несколько объектов (например, прутья клетки с объектом съемки)
- Повторяющиеся геометрические фигуры (например, жалюзи на окне или окна небоскреба)
- Объект быстро движется

В вышеописанных ситуациях попробуйте несколько раз повторить фокусировку, нажимая спусковую кнопку затвора наполовину, или настройте фокусировку на другой объект (📖 52). При фокусировке на другом объекте убедитесь, что расстояние между фотокамерой и объектом съемки, на котором выполнена фокусировка, равно расстоянию до фактического объекта съемки при нажатии спусковой кнопки затвора наполовину.

Объект находится близко к фотокамере

Если фотокамере не удается сфокусироваться, попытайтесь выполнить съемку в режиме макросъемки (📖 38) или в сюжетном режиме **Макро** (📖 67).

Распознавание лиц. Примечание

Для получения дополнительной информации см. раздел "Функция распознавания лиц. Примечания" (📖 41).

Сенсорный спуск

Если используется настройка по умолчанию, спуск затвора можно выполнить, просто коснувшись объекта на мониторе (📖 45), а не нажимать спусковую кнопку затвора. Параметр **Сенсорный спуск** можно изменить на **Сенсорный АФ/АЭ**, что позволит фотокамере выполнять блокировку фокуса и экспозиции при касании объекта на мониторе. При использовании параметра **Сенсорный АФ/АЭ** снимок будет выполнен при нажатии спусковой кнопки затвора (📖 50).

Вспомогательная подсветка АФ и вспышка

Если объект плохо освещен, при нажатии спусковой кнопки затвора наполовину может включиться вспомогательная подсветка АФ (📖 156), а при нажатии спусковой кнопки затвора до конца может сработать вспышка (📖 34).

Шаг 4. Просмотр и удаление снимков

Просмотр снимков (режим просмотра)

Нажмите кнопку  (просмотр).

Кнопка  (видеосъемка)

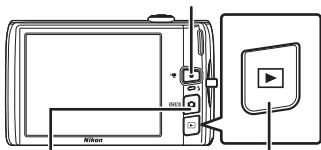

Кнопка  (режим съемки)

Кнопка  (просмотр)



Индикатор внутренней памяти

Последний снимок отображается в режиме полнокадрового просмотра.



Перетащите текущий снимок влево или вправо для просмотра предыдущего или следующего снимка. Переместите палец быстро на расстояние половины монитора или более для перехода на пять предыдущих или следующих снимков. Коснитесь монитора для остановки на снимке при его прокрутке.

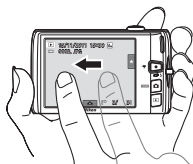
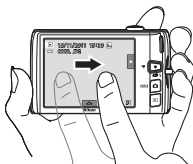

Просмотр предыдущего снимка

Просмотр следующего снимка





Во время считывания снимков с карты памяти или из внутренней памяти они в течение непродолжительного времени могут отображаться с низким разрешением.



Для переключения в режим съемки нажмите кнопку  или спусковую кнопку затвора. При нажатии кнопки  фотокамера также вернется в режим съемки.

При просмотре снимков, сохраненных во внутренней памяти фотокамеры, на мониторе отображается символ . Если в ней установлена карта памяти, символ  не отображается, и выполняется просмотр изображений, хранящихся на карте памяти.

При выключении монитора для экономии энергии

Нажмите кнопку  во время мигания индикатора включения питания, чтобы снова включить монитор ( 158).





Операции, доступные в режиме просмотра

Для получения дополнительной информации см. раздел "Дополнительные сведения о просмотре" ( 80) или "Редактирование снимков" ( 110).

Нажатие кнопки для включения фотокамеры

Когда фотокамера выключена, при нажатии и удерживании в нажатом состоянии кнопки  фотокамера включается в режиме просмотра. Объектив не выдвинется.

Просмотр снимков

Снимки, выполненные с помощью функции распознавания лиц ( 41) или животных ( 70), будут повернуты, и отобразятся автоматически в режиме полнокадрового просмотра в соответствии с ориентацией распознанных лиц, кроме снимков, выполненных в режимах **Непрерывный**, **BSS** и **Мультикадр 16** ( 54, 70), или с помощью функции ведения объекта ( 48).

Удаление ненужных снимков

- 1** Воспроизведите снимок, который требуется удалить, а затем коснитесь нижней вкладки, чтобы отобразить элементы управления параметрами (📖 14), и коснитесь 🗑️.



- 2** Коснитесь нужного варианта удаления.

Текущий снимок: удаление снимка, отображаемого в текущий момент в режиме полнокадрового просмотра или видеоролика (📖 131).

Удалить выбр. снимки: выбор нескольких снимков и удаление их. Для получения дополнительной информации см. раздел "Операции на экране удаления выбранных снимков".

Все снимки: удаление всех снимков.

Если шаг 1 выполнен в режиме просмотра уменьшенных изображений (📖 81), выберите **Удалить выбр. снимки** или **Все снимки**.

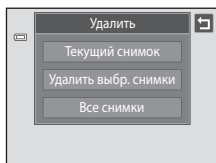

- 3** Коснитесь **Да** в окне подтверждения удаления.

Восстановить удаленные снимки невозможно.

Чтобы выйти без удаления снимка, коснитесь **Нет** или **Нет**.

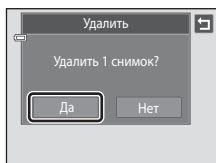

Операции на экране удаления выбранных снимков

- 1** Коснитесь снимка, чтобы отобразить ✓.

Чтобы отменить выбор снимка, коснитесь его еще раз и символ ✓ исчезнет.

Нажмите **⏮** или **⏪**, чтобы отобразить предыдущую или следующую страницу.

Нажмите **🔍** или **🔍** или поверните кнопку зуммирования в положение **T** (🔍) или **W** (🔍), чтобы изменить количество отображаемых снимков.



- 2** Отобразите ✓ для всех снимков, которые необходимо удалить, и коснитесь **OK** для подтверждения выбора.

Появится окно подтверждения. Для выполнения других операций следуйте инструкциям на экране.

✓ Примечания по удалению

- Восстановить удаленные снимки невозможно. Перед удалением важные снимки можно передать на компьютер.
- Защищенные снимки удалить не удастся (📖 101).

Использование основных функций съемки

⚡ Режим вспышки

Режим вспышки можно установить в соответствии с условиями съемки.

- Если для параметра **Чувствительность** установлено значение **Авто**, расстояние съемки со вспышкой составит 0,5–4,5 м при максимальном широкоугольном положении зума и 0,5–2,2 м при максимальном телескопическом положении объектива.



Авто

При недостаточном освещении вспышка срабатывает автоматически.



Авт. реж. с ум. эф. "кр. глаз"

Подавление эффекта "красных глаз" при съемке портретов (📖 35).



Выкл.

Вспышка не срабатывает даже при недостаточном освещении.



Заполняющая вспышка

Вспышка срабатывает при съемке каждого кадра. Используется для "заполнения" (освещения) теней и подсветки объектов, освещенных сзади.



Медленная синхронизация

⚡ (авто) сочетается с длинной выдержкой.

Предназначен для съемки в вечернее и ночное время портретов с фоном.

Можно использовать, например, в вечернее время или при слабом освещении: вспышка освещает основной объект, а большая выдержка позволяет снять фон.

Настройка режима вспышки

- 1 Коснитесь левой вкладки, чтобы отобразить элементы управления параметрами (📖 14), а затем коснитесь символа режима вспышки.



- 2 Коснитесь символа требуемого режима вспышки.

Коснитесь , чтобы вернуться на предыдущий экран.

Чтобы скрыть элементы управления параметрами после применения данного параметра, снова коснитесь вкладки.

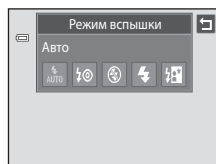

✓ Съемка при недостаточном освещении или при отключенной вспышке (🔋)

- Рекомендуется использовать штатив.
- Функцию понижения шума можно использовать для некоторых условий съемки, например при недостаточном освещении. Для записи снимков, при создании которых использовалась функция понижения шума, может потребоваться больше времени, чем обычно.

✓ Использование вспышки. Примечание

При съемке со вспышкой отражения от частиц пыли в воздухе могут появиться на снимке в виде белых пятен. Чтобы смягчить эти отражения, выберите для вспышки режим 🔋 (выкл.).

📎 Индикатор вспышки

Индикатор вспышки указывает на состояние вспышки, когда спусковая кнопка затвора нажата наполовину.

- Горит: вспышка сработает в момент съемки.
- Мигает: вспышка заряжается. Подождите несколько секунд и попробуйте еще раз.
- Не горит: в момент съемки вспышка не сработает.

Если батарея разряжена, дисплей монитора выключится и останется в этом состоянии до полной зарядки вспышки.

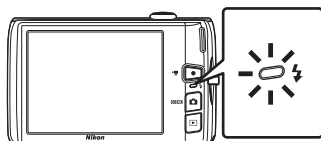

📎 Настройка режима вспышки

Режим вспышки по умолчанию зависит от режима съемки.

- 📷 Режим (авто): 🔋 (авто)
- Сюжетный режим: зависит от выбранного сюжетного режима (📖 59)
- 📷 (интеллект, портрет): устанавливается в положение 🔋 (авто), если для параметра **Отслеж. моргания** установлено значение **Выкл.**, и в положение 🔋 (выкл.), если для параметра **Отслеж. моргания** (📖 77) установлено значение **Вкл.**

Могут существовать функции, для которых вспышку включать нельзя. Для получения дополнительной информации см. раздел "Параметры фотокамеры, которые нельзя использовать одновременно" (📖 78).

Настройки режима вспышки, выполненные в режиме 📷 (авто), сохраняются в памяти фотокамеры даже после выключения.

📎 Подавление эффекта "красных глаз"

В данной фотокамере используется улучшенное подавление эффекта "красных глаз" (Функция подавления эффекта "красных глаз").

Если фотокамера обнаруживает эффект "красных глаз" после выполнения снимка, то перед сохранением снимка происходит обработка соответствующей его области для подавления этого эффекта.

Обратите внимание на следующие аспекты при съемке.

- Для записи снимков может потребоваться больше времени, чем обычно.
- Функция подавления эффекта "красных глаз" не всегда позволяет добиться нужного результата.
- В очень редких случаях области, где эффект "красных глаз" отсутствует, могут обрабатываться для подавления эффекта "красных глаз"; в этом случае выберите другой режим вспышки и повторите попытку.

🕒 Съемка с автоспуском

Фотокамера оснащена десяти- и двухсекундным таймерами для съемки автопортретов. Эта функция уменьшает негативное воздействие дрожания фотокамеры при нажатии спусковой кнопки затвора. При съемке с автоспуском рекомендуется использовать штатив.

- 1 Коснитесь левой вкладки, чтобы отобразить элементы управления параметрами, (📖 14) а затем символа автоспуска.

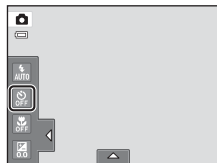

- 2 Коснитесь **10s** или **2s**.

10s (десять секунд): используйте во время важных мероприятий (например, во время свадеб)

2s (две секунды): используйте для предотвращения дрожания фотокамеры

Отображается выбранный режим автоспуска.

Коснитесь , чтобы вернуться на предыдущий экран.

Чтобы скрыть элементы управления параметрами после применения данного параметра, снова коснитесь вкладки.

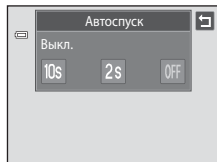

- 3 Скомпонуйте кадр и нажмите спусковую кнопку затвора наполовину.

Будут настроены фокусировка и экспозиция.

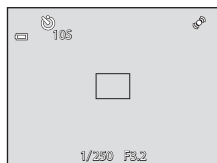

4 Плавно нажмите спусковую кнопку затвора до конца.

Автоспуск начинает работать, и число секунд, оставшихся до срабатывания затвора, отображается на мониторе. При работе таймера автоспуска индикатор автоспуска мигает.

Примерно за одну секунду до срабатывания затвора индикатор перестает мигать и горит ровным светом.

При срабатывании затвора для автоспуска будет установлено значение **Выкл.**

Для остановки таймера до съемки нажмите спусковую кнопку затвора еще раз.

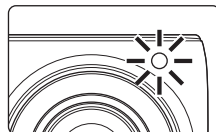
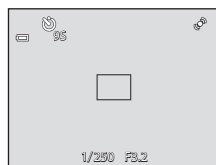

Автоспуск. Примечание

Могут существовать функции, для которых этот параметр не удастся использовать. Для получения дополнительной информации см. раздел "Параметры фотокамеры, которые нельзя использовать одновременно" (📖 78).

Режим макросъемки

Режим макросъемки предназначен для съемки объектов с расстояния до 10 см. Обратите внимание, что при расстоянии до объекта менее 50 см вспышка может не осветить объект съемки целиком.

- 1** Коснитесь левой вкладки, чтобы отобразить элементы управления параметрами (📖 14), а затем символа режима макросъемки.





- 2** Коснитесь **ON**.

Коснитесь , чтобы вернуться на предыдущий экран.

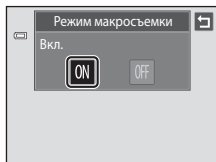
Чтобы скрыть элементы управления параметрами после применения данного параметра, снова коснитесь вкладки.



- 3** Поверните кнопку зуммирования, чтобы кадрировать снимок.

Ближайшее положение съемки может зависеть от положения зума. Фотокамера может сфокусироваться на минимальных расстояниях, когда  и индикатор зума горят зеленым, а индикатор зума при этом находится слева  (широкоугольное положение).

Фотокамера сможет выполнить фокусировку на объектах, располагающихся на расстоянии до 10 см от объектива, при максимальном широкоугольном положении объектива или при положении зума в одном шаге от максимального широкоугольного положения объектива.

При положении зума  фотокамера сможет выполнить фокусировку на расстоянии 30 см.

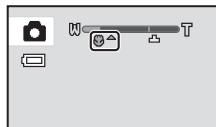

- Настройка режима макросъемки. Примечания**

Могут существовать функции, для которых этот параметр не удастся использовать. Для получения дополнительной информации см. раздел "Параметры фотокамеры, которые нельзя использовать одновременно" (📖 78).

Автофокус

При съемке в режиме макросъемки фотокамера непрерывно фокусируется до тех пор, пока спусковая кнопка затвора не будет нажата наполовину для блокировки фокуса. Поэтому может быть слышен звук движения привода фокуса объектива.

Настройка режима макросъемки

Настройки режима макросъемки, выполненные в режиме  (авто), сохраняются в памяти фотокамеры даже после выключения.

Изменение яркости с помощью коррекции экспозиции

Коррекция экспозиции используется для изменения значения экспозиции, предлагаемого фотокамерой, чтобы сделать изображение ярче или темнее.

- 1** Коснитесь левой вкладки, чтобы отобразить элементы управления параметрами (📖 14), а затем коснитесь символа коррекции экспозиции.

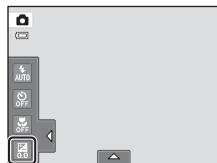

- 2** Переместите слайдер, чтобы изменить величину коррекции экспозиции.

Чтобы сделать снимок более ярким, установите положительное (+) значение коррекции экспозиции.

Чтобы сделать снимок более темным, установите отрицательное (-) значение коррекции экспозиции.

Коснитесь , чтобы вернуться на предыдущий экран.

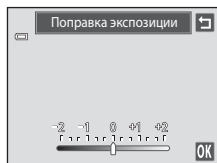

- 3** Коснитесь **OK**.

Чтобы скрыть элементы управления параметрами после применения данного параметра, снова коснитесь вкладки.

Для отмены коррекции экспозиции вернитесь к шагу 1, измените значение на **0**, а затем коснитесь **OK**.

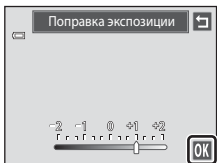

Значение коррекции экспозиции

Величина коррекции экспозиции, выполненной в режиме  (авто), сохраняется в памяти фотокамеры даже после выключения.

Выбор режима съемки

Возможен выбор следующих режимов съемки.



Авто режим

📖 26

Выполнять снимки можно в автоматическом режиме "навел и снял", использование которого рекомендуется для тех, кто пользуется цифровой фотокамерой впервые. Настройки режима вспышки и режима макросъемки можно изменить, а также доступны и другие настройки, например непрерывная съемка или "ведение объекта", когда активная зона фокусировки следует за выбранным объектом.



Сюжетный режим

📖 58

Настройки фотокамеры автоматически оптимизируются для выбранного сюжета. В режиме автоматического выбора сюжета фотокамера выбирает оптимальный сюжетный режим для упрощения съемки.



Режим интеллектуального портрета

📖 74

Фотокамера использует функцию распознавания лиц для распознавания человеческих лиц, а затем автоматически спускает затвор при обнаружении улыбки. Для смягчения тона кожи или человеческих лиц используется функция смягчения тона кожи.

1 Нажмите кнопку в режиме съемки.

Откроется меню выбора режима съемки.

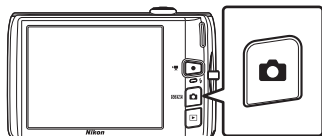

2 Коснитесь символа требуемого режима съемки.

Фотокамера перейдет в выбранный режим съемки.

Для выбора сюжетного режима сначала коснитесь  (сюжет), затем коснитесь символа требуемого сюжетного режима (📖 58).

Чтобы вернуться к текущему режиму съемки без изменения сюжетного режима, нажмите кнопку  или спусковую кнопку затвора.

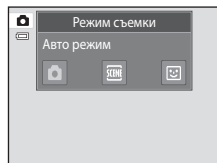

Распознавание лиц

Когда фотокамера направлена на лицо человека в следующих режимах съемки, фотокамера автоматически распознает это лицо и фокусируется на нем. При распознавании фотокамерой нескольких лиц вокруг лица, на котором выполнена фокусировка, отобразится двойная рамка (зона фокусировки), а вокруг остальных – одиночные рамки.



Режим съемки	Количество лиц, которое может быть распознано	Зона фокусировки (двойная рамка)
Режим (авто) (📖 26)	До 12	Ближайшее к фотокамере лицо
Сюжетный режим Автовыбор сюжета, Портрет, Ночной портрет (📖 58)		
Режим интеллектуального портрета (📖 74)	До 3	Ближайшее к центру кадра лицо

- Если в режиме (авто) при нажатии спусковой кнопки затвора наполовину не распознаны лица, фотокамера автоматически выбирает одну (или несколько) из девяти зон фокусировки, содержащую объект, который находится ближе всех к фотокамере.
- В сюжетном режиме **Автовыбор сюжета** зона фокусировки изменяется в зависимости от выбранного сюжета.
- Если при нажатии спусковой кнопки затвора наполовину в сюжетном режиме **Портрет, Ночной портрет** или в режиме интеллектуального портрета фотокамера не распознала ни одного лица, фокусировка будет выполнена на объекте, находящемся в центре кадра.
- Коснитесь лица, отображаемого в одиночной рамке, для перемещения зоны фокусировки на это лицо (📖 45, 50).
- В режиме ведения объекта, при касании распознанного лица в рамке оно будет выбрано в качестве объекта ведения (📖 48).

Функция распознавания лиц. Примечания

- Фотокамера может не распознать лица в следующих случаях.
 - Лица скрыты солнцезащитными очками или другими предметами
 - Лица занимают в кадре слишком много или слишком мало места.
- Если в кадре находится более одного лица, лица, распознанные фотокамерой, и лицо, на котором она фокусируется, зависят от ряда факторов, включая направление взгляда.
- В некоторых случаях, включая описанные в разделе "Автофокус" (📖 31), автофокусировка может быть выполнена не так, как ожидается, и объект окажется не в фокусе, даже если будет выделен двойной зеленой рамкой. В этом случае выполните фокусировку на другом объекте, расположенном на таком же расстоянии от фотокамеры, как и объект съемки (📖 52).

Снимки с распознанными лицами. Примечания







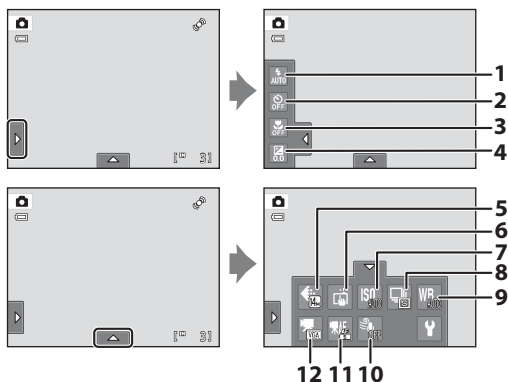

- При просмотре снимков, на которых во время съемки было распознано лицо, они будут автоматически поворачиваться в зависимости от обнаруженной ориентации лица за исключением снимков, сделанных в режимах **Непрерывный, BSS** и **Мультикадр 16** (📖 54), или в режиме ведения объекта (📖 48).
- В режиме полнокадрового просмотра снимок будет увеличен, причем в центре экрана будет располагаться распознанное во время съемки лицо при повороте рычажка зуммирования в положение **T** (📖 84), кроме снимков, выполненных в режимах **Непрерывный, BSS** и **Мультикадр 16** (📖 54), или с помощью функции ведения объекта (📖 48).





Настройка параметров режима (авто)

Коснитесь вкладки, чтобы отобразить элементы управления параметрами, для настройки следующих параметров фотокамеры в режиме  (авто).

- Каждый символ также отображает текущую настройку.
- Коснитесь символа требуемого элемента, чтобы отобразить экран настройки данного элемента.
- Коснитесь вкладки еще раз, чтобы скрыть элементы управления параметрами. В режиме  (авто) параметры хранятся в памяти фотокамеры даже при ее выключении (за исключением параметра автоспуска).



1		Режим вспышки ¹	34
2		Автоспуск ¹	36
3		Режим макросъемки ²	38
4		Поправка экспозиции ¹	39
5		Режим изображения ¹	43
6	Сенсорная съемка		
		Сенсорный спуск ¹	45
		Ведение объекта	48
		Сенсорный АФ/АЭ ¹	50

7	ISO	Чувствительность	53
8		Непрерывный	54
9	WB	Баланс белого	55
10		Подавл. шумов от ветра ¹	130
11		Режим АФ-видео ¹	129
12		Параметры видео ¹	128



¹ Параметры можно настроить в некоторых сюжетных режимах (📖 59) и в режиме интеллектуального портрета (📖 76).

² Параметры можно настроить в некоторых сюжетных режимах (📖 59).



Параметры фотокамеры, которые нельзя использовать одновременно

Некоторые параметры съемки нельзя применять вместе с другими функциями. Для получения дополнительной информации см. раздел "Параметры фотокамеры, которые нельзя использовать одновременно" (📖 78).



Режим изображения (изменение качества изображения/размера снимка)

 (авто) → Коснитесь нижней вкладки →  Режим изображения

Режим изображения относится к комбинации размера изображения и качества изображения (сжатия), выбранных во время записи снимков. Выберите режим изображения, который лучше всего подходит для способа применения снимков и емкости внутренней памяти или карты памяти. Чем больше размер изображения, тем больше может быть его размер при печати и просмотре, на котором не будет заметен эффект "зернистости", но при этом сокращается количество снимков, которые можно сохранить на носителе.

Параметр	Размер (в пикселях)	Описание
 4320×3240★	4320 × 3240	Качество снимков, превышающее  , подходит для последующего увеличения или получения высококачественных снимков. Коэффициент сжатия составляет приблизительно 1:4.
 4320×3240 (значение по умолчанию)	4320 × 3240	В большинстве случаев это оптимальный выбор. Коэффициент сжатия составляет приблизительно 1:8.
 3264×2448	3264 × 2448	
 2592×1944	2592 × 1944	
 2048×1536	2048 × 1536	Размер меньше, чем  ,  или  , позволяет сохранить больше снимков. Коэффициент сжатия составляет приблизительно 1:8.
 1024×768	1024 × 768	Используется для просмотра на мониторе компьютера. Коэффициент сжатия составляет приблизительно 1:8.
 640×480	640 × 480	Используется для полноэкранного просмотра на телевизоре с форматом экрана 4:3 или отправки по электронной почте. Коэффициент сжатия составляет приблизительно 1:8.
 4224×2376	4224 × 2376	Возможно создание снимков с соотношением сторон 16:9. Коэффициент сжатия составляет приблизительно 1:8.

Режим изображения

- Параметр также можно изменить в режимах съемки, отличных от  (авто), коснувшись нижней вкладки для отображения элементов управления и нажав кнопку .
- Изменение параметров режима изображения применяется ко всем режимам съемки.
- Могут существовать функции, для которых этот параметр не удастся использовать. Для получения дополнительной информации см. раздел "Параметры фотокамеры, которые нельзя использовать одновременно" ( 78).

Число оставшихся кадров





В следующей таблице приведено примерное число снимков, которое можно сохранить во внутренней памяти и на карте памяти емкостью 4 Гб. Обратите внимание, что количество снимков, которое может храниться в памяти, зависит от композиции снимка (за счет сжатия по алгоритму JPEG). Кроме того, количество снимков на картах разных производителей может отличаться, даже если объем памяти карт совпадает.

Настройка	Внутренняя память (прибл. 20 МБ)	Карта памяти (4 Гб)	Размер отпечатка* (см)
 4320x3240★	1	430	36 × 27
 4320x3240	3	860	36 × 27
 3264x2448	6	1570	28 × 21
 2592x1944	11	2560	22 × 16
 2048x1536	18	4230	17 × 13
 1024x768	44	12300	9 × 7
 640x480	74	23800	5 × 4
 4224x2376	5	1210	35 × 20

* Размер отпечатка при разрешении на выходе 300 точек на дюйм. Размеры отпечатков вычисляются делением числа пикселей на разрешение принтера (точек на дюйм) и умножением на 2,54 см. Однако при одном и том же размере изображения снимки, напечатанные с более высоким разрешением, печатаются в размере меньше указанного, а снимки, напечатанные с более низким разрешением — в размере больше указанного.





- На экране съемки отображается число оставшихся снимков, если их остается 50 или менее ( 26).
- Если в фотокамере сохранено 10 000 или более снимков, на экране просмотра отображается число "9999" в качестве номера текущего кадра или общего числа кадров.

Сенсорный спуск (Касание монитора для спуска затвора)

 (авто) → Коснитесь нижней вкладки → / /  Сенсорная съемка

Можно выполнить съемку простым касанием монитора.

- Параметр **Сенсорный спуск** установлен по умолчанию. Перейдите к шагу 2.

- 1 Коснитесь нижней вкладки, нажмите / /  (сенсорная съемка) ( 42), а затем  (сенсорный спуск).

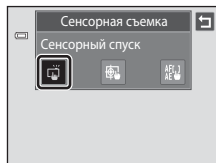





- 2 Коснитесь требуемого объекта, чтобы сделать снимок.

Не прикладывайте усилия при касании монитора, т. к. это может вызвать небольшое дрожание фотокамеры и стать причиной смазывания снимков.

Если используется цифровой зум, фотокамера фокусируется на объекте в центре кадра.

Спусковую кнопку затвора можно также использовать, если выбрана функция сенсорного спуска.

Если во время касания монитора на нем отображается  , спуск затвора невозможен. Коснитесь зоны внутри   или рамки, отображающейся, когда фотокамера распознает лицо.

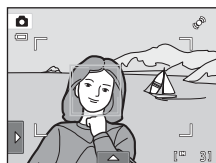

Сенсорный спуск. Примечания

- При съемке с включенным режимом **Непрерывный** или **BSS** в **Непрерывный** (📖 54) или сюжетным режимом **Спорт** или **Музей** (📖 58) для создания снимка нажмите спусковую кнопку затвора. С помощью функции сенсорного спуска одновременно можно сделать только один снимок.
- Установив для сенсорной съемки значение **Сенсорный АФ/АЭ** (📖 50), можно предотвратить случайное касание монитора в режиме  (авто), а также в некоторых сюжетных режимах. Задание данного значения отключает спуск затвора при касании монитора.
- Объекты, при съемке которых фокусировка не может быть выполнена должным образом, могут оказаться не в фокусе (📖 31).
- При касании объекта, отображающегося на экране, когда включена функция автоспуска (📖 36), фотокамера заблокирует фокусировку и затвор срабатывает через десять или две секунды.
- Могут существовать функции, для которых этот параметр не удастся использовать. Для получения дополнительной информации см. раздел "Параметры фотокамеры, которые нельзя использовать одновременно" (📖 78).

 **Режимы съемки с поддержкой сенсорного спуска**

Функцию сенсорного спуска можно использовать в режиме  (авто) и других режимах съемки. Действие сенсорного спуска зависит от текущего режима съемки следующим образом.

Режим съемки	Действие сенсорного спуска
Режим  (авто) (📖 26), сюжетные режимы Спорт, Праздник/в помещ., пляж, Снег, Макро, Еда, Музей, Черно-белая копия и Освещение сзади (📖 58)	Коснитесь выбранного объекта. Фокус и экспозиция установятся для зоны касания. Если фотокамера распознает более одного лица, коснитесь лица, отображаемого в одиночной рамке, чтобы сфокусировать изображение и установить экспозицию для этого лица.
Сюжетный режим Автвыбор сюжета (📖 58) и режим интеллектуального портрета (если для параметра Таймер улыбки установлено значение Выключить ; 📖 74)	<ul style="list-style-type: none"> • При распознавании лиц фотокамерой коснитесь лица в рамке. Для выбранного лица устанавливается фокус и экспозиция. • Если лицо не распознано, фокус устанавливается для зоны касания.
Сюжетные режимы Портрет и Ночной портрет (📖 58)	Можно выбрать только рамку, отображаемую при использовании функции распознавания лиц. Если фотокамера распознает более одного лица, коснитесь лица, отображаемого в одиночной рамке, чтобы сфокусировать изображение и установить экспозицию для этого лица.
Сюжетные режимы Пейзаж, Закат, Сумерки/рассвет, Ночной пейзаж, Фейерверк и Съемка панорамы (📖 58)	Фокус и экспозиция устанавливаются для той же зоны фокусировки, которая была использована, когда съемка производилась с помощью нажатия на спусковую кнопку затвора. Для получения дополнительной информации см. раздел "Выбор сюжетного режима для съемки (функции)" (📖 63).
Режим интеллектуального портрета (если для параметра Таймер улыбки установлено значение Включить ; 📖 74)	Не удастся включить сенсорный спуск. Если фотокамера распознает более одного лица, коснитесь лица, отображаемого в одиночной рамке для перемещения зоны фокусировки на это лицо.
Сюжетный режим Портрет питомца (📖 58)	Коснитесь выбранного объекта. Фокус и экспозиция установятся для зоны касания. Однако если для параметра Автосп. для пор. пит. установлено значение Вкл. и фотокамера распознает морды питомцев, будет автоматически выполнена фокусировка на распознанных мордах и нажата спусковая кнопка.

Ведение объекта (фокусировка на движущемся объекте)

(авто) → Коснитесь нижней вкладки → / / Сенсорная съемка

В режиме (авто) (26) для настройки сенсорного спуска можно изменить значение с **Сенсорный спуск** (настройка по умолчанию) на **Ведение объекта**. Используйте этот режим для съемки движущихся объектов. Коснитесь объекта, на котором следует сфокусироваться. Зона фокусировки автоматически сместится для отслеживания объекта.

1 Коснитесь нижней вкладки, нажмите / / (сенсорная съемка) (42), а затем (ведение объекта).

Функция (ведение объекта) активна только в режиме (авто).

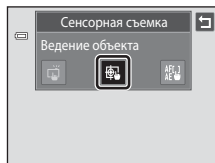

2 Выберите объект.

Коснитесь требуемого объекта, ведение которого предполагается, на мониторе.

- Объект выбран.
- При распознавании лиц фотокамерой коснитесь лица в рамке, оно будет выбрано, и начнется ведение. Если фотокамера распознает несколько лиц, рамки вокруг лиц, которые не были выбраны, исчезнут.
- После выбора объекта, отличного от лица, вокруг него будет отображаться желтая зона фокусировки и фотокамера начнет ведение объекта.
- Если фотокамера не может сфокусироваться на объекте, рамка засветится красным. Измените компоновку кадра и повторите попытку.

Если в зоне касания не содержится объекта, который можно выбрать, на мониторе отобразится символ . Коснитесь объекта в .

Для изменения объекта, который следует вести, коснитесь другого объекта.

Чтобы отменить выбор объекта, коснитесь в левой части монитора.

Если объект съемки более недоступен для ведения фотокамерой, зона фокусировки исчезнет, и выбор объекта будет отменен. Выберите объект снова.

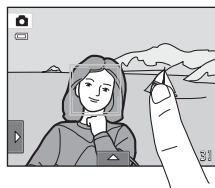

3 Нажмите спусковую кнопку затвора, чтобы сделать снимок.

Камера фокусируется на зоне фокусировки, когда спусковая кнопка затвора нажата наполовину. Зона фокусировки станет зеленой, и фокус будет заблокирован.





Если фотокамера не может сфокусироваться, зона фокусировки будет мигать. Снова нажмите спусковую кнопку затвора, чтобы выполнить фокусировку.

Если спусковая кнопка затвора наполовину нажата, когда зона фокусировки не отображается, фотокамера фокусируется на объекте, находящемся в центре кадра.

Чтобы спустить затвор, нажмите спусковую кнопку затвора до конца.





Режим ведения объекта. Примечания

- Цифровой зум недоступен.
- При работе функции ведения объекта можно слышать звук привода фокуса объектива.
- Настройте положение зума и параметры съемки ( 42) перед выбором объекта. Если выполнять эти настройки после выбора объекта, выбор объекта будет отменен.
- Возможно, не удастся выбрать требуемый объект, либо фотокамере не удастся вести выбранный объект, или фотокамера станет вести другой объект, если выбранный объект быстро движется, при сильном дрожании фотокамеры или при распознавании похожего объекта. Способность фотокамеры точно отслеживать выбранный объект зависит также от размера и яркости объекта.
- В следующих редких случаях объекты, при съемке которых автофокусировка может быть не выполнена ( 31), могут оказаться не в фокусе, хотя зона фокусировки светится зеленым цветом. В этом случае выполните фокусировку на другом объекте, который находится на том же расстоянии от фотокамеры, что и требуемый объект, удерживая наполовину нажатой спусковую кнопку затвора ( 52).
- Могут существовать функции, для которых этот параметр не удастся использовать. Для получения дополнительной информации см. раздел "Параметры фотокамеры, которые нельзя использовать одновременно" ( 78).

Настройка сенсорного спуска





Если фотокамера выключена, выбор объекта с ведением объекта будет отменен.

Сенсорный АФ/АЭ (касание монитора для фокусировки)

 (авто) → Коснитесь нижней вкладки →  Сенсорная съемка



Для настройки сенсорного спуска можно изменить значение с **Сенсорный спуск** (настройка по умолчанию) на **Сенсорный АФ/АЭ**.

Коснитесь объекта на экране, чтобы выбрать зону фокусировки. Нажмите спусковую кнопку затвора наполовину для блокировки фокуса и экспозиции для зоны касания, затем нажмите спусковую кнопку затвора до конца, чтобы сделать снимок.

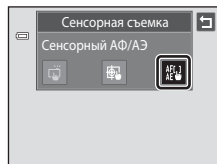
- 1** Коснитесь нижней вкладки, нажмите  /  /  (сенсорная съемка) (📖 42), а затем  (сенсорный АФ/АЭ).







- 2** Коснитесь объекта, на котором следует сфокусироваться.

В области касания будет отображена рамка   или двойная рамка.

При использовании цифрового зума не удастся выбрать зону фокусировки.

Чтобы отменить выбор зоны фокусировки, коснитесь  в левой части монитора.

Если выполнено касание в месте монитора, на котором не удастся сфокусироваться, на мониторе отобразится  . Коснитесь другого места внутри рамки  .



3 Нажмите спусковую кнопку затвора, чтобы сделать снимок.

Нажмите спусковую кнопку затвора наполовину для фокусировки и получения значения экспозиции, затем нажмите кнопку до конца для спуска затвора.



Сенсорный АФ/АЭ. Примечание

Объекты, при съемке которых фокусировка не может быть выполнена должным образом, могут оказаться не в фокусе (📖 31).

Режимы съемки с поддержкой функции сенсорного АФ/АЭ

Функцию сенсорного АФ/АЭ можно использовать в режиме  (авто) и других режимах съемки. Действие сенсорного АФ/АЭ отличается в соответствии с текущим режимом съемки следующим образом.

Режим съемки	Действие сенсорного АФ/АЭ
Режим  (авто) (📖 26), Спорт, Праздник/в помещ., Пляж, Снег, Макро, Еда, Сюжетные режимы Музей, Черно-белая копия и Освещение сзади (📖 58)	Фокус и экспозиция установятся для зоны касания.
Сюжетный режим Автовыбор сюжета (📖 58) и режим интеллектуального портрета (если для параметра Таймер улыбки установлено значение Выключить ; 📖 74)	<ul style="list-style-type: none"> • Если фотокамера распознает лицо, можно выбрать только лицо, отображенное в рамке. Если фотокамера распознает более одного лица, коснитесь лица, отображаемого в одиночной рамке для перемещения зоны фокусировки на это лицо. • Если лицо не распознано, фокус устанавливается для зоны касания.
Сюжетные режимы Портрет и Ночной портрет (📖 58) и режим интеллектуального портрета (если для параметра Таймер улыбки установлено значение Включить ; 📖 74)	Можно выбрать только рамку, отображаемую при использовании функции распознавания лиц. Если фотокамера распознает более одного лица, коснитесь лица, отображаемого в одиночной рамке для перемещения зоны фокусировки на это лицо.
Сюжетные режимы Пейзаж, Закат, Сумерки/рассвет, Ночной пейзаж, Фейерверк и Съемка панорамы (📖 58)	Зону фокусировки не удастся изменить.
Сюжетный режим Портрет питомца (📖 58)	Сенсорный спуск (настройка по умолчанию) или сенсорный АФ/АЭ можно выбрать, если для параметра Автосп. для пор. пит. (📖 70) установлено значение Выкл. Если включен сенсорный АФ/АЭ, то фокусировка и экспозиция будут установлены для зоны касания. Однако если при включенном сенсорном АФ/АЭ для параметра Автосп. для пор. пит. установлено значение Вкл. и фотокамера распознает морды питомцев, будет автоматически выполнена фокусировка на распознанных мордах и нажата спусковая кнопка.

 **Съемка, при которой автоматическая фокусировка может быть не выполнена**

При съемке, во время которой автоматическая фокусировка может быть не выполнена (📖 31), попробуйте нажать спусковую кнопку затвора наполовину несколько раз для выполнения повторной фокусировки или выполните следующие действия.

- 1 Установите режим  (авто) (📖 26) и выберите значение **Сенсорный АФ/АЭ** для параметра сенсорной съемки.

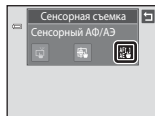

- 2 Коснитесь другого объекта, который находится на том же расстоянии от фотокамеры, что и требуемый объект.



- 3 Нажмите спусковую кнопку затвора наполовину.

- Фотокамера выполнит фокусировку на объекте и зона фокусировки будет светиться зеленым.
- Для обеспечения фокусировки на объекте при нажатии спусковой кнопки затвора наполовину значение экспозиции будет заблокировано.

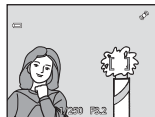

- 4 Удерживайте спусковую кнопку затвора нажатой наполовину и повторите компоновку кадра.

- Убедитесь, что расстояние между фотокамерой и объектом съемки при нажатии спусковой кнопки затвора наполовину осталось прежним.



- 5 Чтобы сделать снимок, нажмите спусковую кнопку затвора до конца.



ISO Чувствительность

 (авто) → Коснитесь нижней вкладки → ISO Чувствительность

Чем выше чувствительность, тем меньше света требуется для съемки, поэтому можно снимать более темные объекты.

Кроме того, более высокая чувствительность позволяет уменьшить значение выдержки, что уменьшает эффект дрожания фотокамеры и смазывание объекта по сравнению с тем же объектом, снятым при той же яркости.

- Хотя высокая чувствительность ISO позволяет снимать объекты при слабом освещении, без использования вспышки или при съемке в режиме телефото, при ее использовании может появиться "шум" – случайно расположенные яркие цветные точки, возникающие, как правило, в темных областях снимка.

Авто (настройка по умолчанию)

При обычных условиях съемки для чувствительности устанавливается значение 80; при недостаточном освещении фотокамера компенсирует его увеличением чувствительности до максимального значения 1600.



Авто с фикс. диап.

Выберите диапазон, в котором фотокамера автоматически настраивает чувствительность ISO: **ISO 80-400** или **ISO 80-800**. Повышение чувствительности камеры ограничено максимальным значением в выбранном диапазоне. Для эффективного контроля зернистости, появляющейся на изображениях, установите максимальное значение чувствительности ISO.

80, 100, 200, 400, 800, 1600, 3200

Чувствительность будет зафиксирована на одном из указанных значений.

Чувствительность ISO. Примечания

- Могут существовать функции, для которых этот параметр не удастся использовать. Для получения дополнительной информации см. раздел "Параметры фотокамеры, которые нельзя использовать одновременно" ( 78).
- Если для чувствительности ISO установлен параметр, отличный от **Авто**, функция **Обнаруж. движения** будет отключена ( 155).

Непрерывный

 (авто) → Коснитесь нижней вкладки →  Непрерывный

Включите режим непрерывной съемки или BSS (выбор лучшего снимка).

Покадровый (настройка по умолчанию)

При каждом нажатии спусковой кнопки затвора выполняется съемка одного снимка.

Непрерывный

При нажатии и удержании спусковой кнопки затвора производится съемка не более трех снимков с частотой примерно 0,7 кадров в секунду (если для параметра **Режим изображения** установлено значение  **4320x3240**).

BSS BSS (Выбор лучшего снимка)

Режим "выбора лучшего снимка" рекомендуется применять при съемке с выключенной вспышкой, при зуммировании и в ситуациях, когда случайные движения могут привести к смазыванию изображения. Если включен режим BSS, то при нажатии и удержании нажатой спусковой кнопки затвора фотокамера делает до десяти снимков. Самый резкий снимок в серии выбирается и сохраняется автоматически.

Мультикадр 16

При каждом нажатии спусковой кнопки затвора фотокамера выполняет 16 снимков со скоростью приблизительно 30 кадров в секунду и размещает их на одном изображении. Запись снимков выполняется с настройками режима изображения  (размер изображения: 2560 x 1920 пикселей). Значение параметра изменить не удастся. Цифровой зум недоступен.

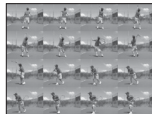

Непрерывная съемка. Примечание

- Если выбран режим **Непрерывный**, **BSS** или **Мультикадр 16**, вспышка выключается. Сохраняются значения фокусировки, баланса белого и экспозиции, определенные при съемке первого кадра в каждой серии.
- Частота кадров при непрерывной съемке может изменяться в зависимости от выбранного размера изображения, установленной карты памяти и условий съемки.
- Могут существовать функции, для которых этот параметр не удастся использовать. Для получения дополнительной информации см. раздел "Параметры фотокамеры, которые нельзя использовать одновременно" ( 78).

Функция BSS. Примечание.

BSS можно использовать при съемке неподвижных объектов. При использовании функции BSS, возможно, не удастся получить нужные результаты, если в момент нажатия и удержания спусковой кнопки затвора объект съемки двигался или изменялась композиция кадра.

Мультикадр 16. Примечание

Светящийся след ( 171), который появляется на мониторе при съемке в режиме **Мультикадр 16**, записывается вместе с изображениями. Рекомендуется избегать ярких объектов (например, солнца, солнечных бликов и источников электрического освещения) при съемке в режиме **Мультикадр 16**.

WB Баланс белого (регулировка оттенка)

 (авто) → Коснитесь нижней вкладки → WB Баланс белого

Цвет света, отраженного от объекта, изменяется в зависимости от цвета источника света. Человеческий мозг может адаптироваться к изменению условий освещения, поэтому человек воспринимает белый цвет независимо от того, где расположены белые объекты: в тени, под прямыми солнечными лучами или освещены лампой накаливания. Цифровые фотокамеры могут имитировать эту адаптацию путем обработки снимков в соответствии с цветом источника света. Это называется "балансом белого". Для получения на снимке естественных цветов перед съемкой выберите значение баланса белого, соответствующее источнику света. Хотя для большинства видов освещения можно использовать настройку **Авто**, для более точного результата можно также выбрать значение баланса белого, соответствующее определенному источнику света.

Авто (настройка по умолчанию)

Баланс белого настраивается автоматически с учетом условий освещения. В большинстве случаев это оптимальный выбор.

Ручная настройка

При нестандартных условиях освещения в качестве эталона для настройки баланса белого используется нейтрально окрашенный объект. Для получения дополнительной информации см. раздел "Ручная настройка" (📖 56).

Дневной свет

Баланс белого настроен для прямого солнечного света.

Лампа накаливания

Используется при освещении лампами накаливания.

Лампа дн. света

Используется при освещении лампами дневного света.

Облачно

Используется при съемке на улице в облачную погоду.

Вспышка

Используется вместе со вспышкой.

Функция "Баланс белого". Примечание

При настройке баланса белого, отличной от **Авто** или **Вспышка**, выключите вспышку (🔇) (📖 34).

Ручная настройка

Ручная настройка эффективна при смешанном освещении или для компенсации влияния источников света, дающих сильные цветовые оттенки, если необходимый эффект не был достигнут с настройками баланса белого, как **Авто** и **Лампа накаливания** (например, изображение, освещенное лампой с сильным красным оттенком, будет выглядеть как снимок, полученный при дневном свете).

Чтобы измерить значение баланса белого в соответствии с условиями освещения при съемке, выполните описанную ниже процедуру.

1 Используйте эталонный белый или серый объект для правильного определения баланса белого в условиях освещения, при котором будет производиться съемка.

2 Коснитесь нижней вкладки, чтобы отобразить элементы управления параметрами (книжка 42), а затем коснитесь **WB**.

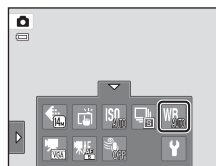

3 Коснитесь **PRE**.

Фотокамера перейдет в режим увеличения для измерения баланса белого.

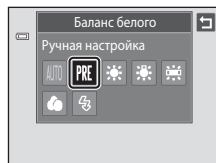

4 Расположите эталонный объект в измерительном окне.

Чтобы применить последнее измеренное значение для ручной настройки, коснитесь **Отмена**.

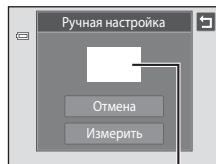

Измерительное окно

5 Коснитесь **Измерить**, чтобы измерить значение для ручной настройки.

Затвор откроется, и будет установлено новое значение баланса белого. Снимок при этом не записывается.

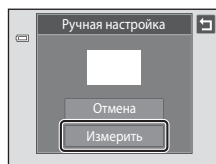

 **Примечание о функции Ручная настройка**

Не удастся измерить значения для освещения вспышкой при выборе параметра **Ручная настройка**.
При съемке со вспышкой задайте для параметра **Баланс белого** значение **Авто** или **Вспышка**.

Съемка сюжетов (сюжетный режим)

Настройки фотокамеры автоматически оптимизируются в зависимости от выбранного объекта съемки. Для съемки сюжетов предусмотрены следующие режимы:

Автовыбор сюжета	Портрет	Пейзаж	Спорт
Ночной портрет	Праздник/в помещ.	пляж	Снег
Закат	Сумерки/рассвет	Ночной пейзаж	Макро
Еда	Музей	Фейерверк	Черно-белая копия
Рисунок	Освещение сзади	Съемка панорамы	Портрет питомца

Выбор сюжетного режима

- 1 Нажмите кнопку в режиме съемки и нажмите .

Откроется экран выбора сюжетного режима.

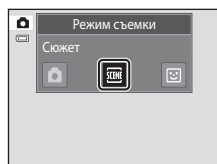

- 2 Коснитесь символа требуемого сюжетного режима.

На экране появится символ выбранного сюжетного режима.

Для получения дополнительной информации об особенностях сюжетных режимов см. стр. 63.



- 3 Скомпонуйте кадр и сделайте снимок.

В зависимости от сюжетного режима степень применения параметров можно регулировать с помощью слайдера настройки параметров сюжетного режима (📖 60).



Отображение описания каждого сюжетного режима (экран справки)





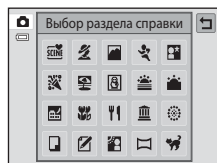

























































Если коснуться на экране выбора сюжета (шаг 2), отобразится экран выбора раздела справки. Коснитесь символа сюжета, чтобы вывести на экран описание функций данного режима. Коснитесь , чтобы вернуться к экрану выбора раздела справки.



- Коснитесь на экране выбора раздела справки, чтобы вернуться к состоянию монитора, показанному в шаге 2.



Параметры съемки в сюжетном режиме

Ниже представлены параметры съемки для каждого сюжетного режима.

	Режим вспышки ( 34)	Автоспуск ( 36)	Режим макросъемки ( 38)	Поправка экспозиции ( 39)	Сенсорная съемка ( 45, 50)
	 АУТО ¹	Выкл. ²	– ³	0 ²	 ²
	 ²	Выкл. ²	Выкл.	0 ²	 ²
		Выкл. ²	Выкл.	0 ²	 ²
		Выкл. ²	Выкл.	0 ²	 ²
	 ⁴	Выкл. ²	Выкл.	0 ²	 ²
	 ^{2,5}	Выкл. ²	Выкл.	0 ²	 ²
	 АУТО ²	Выкл. ²	Выкл.	0 ²	 ²
	 АУТО ²	Выкл. ²	Выкл.	0 ²	 ²
		Выкл. ²	Выкл.	0 ²	 ²
		Выкл. ²	Выкл.	0 ²	 ²
		Выкл. ²	Выкл.	0 ²	 ²
	 АУТО ²	Выкл. ²	Вкл.	0 ²	 ²
		Выкл. ²	Вкл.	0 ²	 ²
		Выкл. ²	Выкл. ²	0 ²	 ²
		Выкл.	Выкл.	0	 ²
	 ²	Выкл. ²	Выкл. ²	0 ²	 ²
	–	–	–	–	–
		Выкл. ²	Выкл.	0 ²	 ²
	 ²	Выкл. ²	Выкл. ²	0 ²	 ²
		– ⁶	Выкл. ²	0 ²	 ⁷

¹ Фотокамера автоматически выберет оптимальные настройки режима вспышки для выбранного сюжетного режима ( 62).  (выкл.) можно выбрать вручную.

² Настройку по умолчанию можно изменить, коснувшись вкладки для отображения элементов управления параметрами.

³ При выборе фотокамерой сюжетного режима макросъемки в режиме автоматического выбора сюжета будет включена макросъемка ( 62).



⁴ Используется заполняющая вспышка с медленной синхронизацией и подавлением эффекта "красных глаз".

⁵ Параметр можно изменить на использование медленной синхронизации с подавлением эффекта "красных глаз".

⁶ Автоспуск отключен ( 70). Можно включить или выключить автоспуск для портрета питомца.

⁷ Сенсорный спуск (настройка по умолчанию) или сенсорный АФ/АЭ можно выбрать, если для параметра **Автосп. для пор. пит.** ( 70) установлено значение **Выкл.**

Параметр "Режим изображения (Качество изображения/размер снимка)"

Параметр, выбранный в других режимах съемки, также применяется в сюжетном режиме. Для изменения этого параметра в сюжетном режиме коснитесь нижней вкладки для отображения элементов управления параметрами и нажмите  ( 43).

Настройка эффекта сюжета

Слайдер настройки параметров сюжетного режима отображается в сюжетных режимах ниже. Чтобы отрегулировать степень применения параметра к снимкам, сделанным в выбранном сюжетном режиме, коснитесь слайдера настройки параметров сюжетного режима и перетащите его.

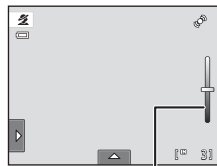









Слайдер настройки параметров сюжетного режима

<p> Портрет, Ночной портрет, Пляж, Снег, Ночной пейзаж, Освещение сзади </p>	<p>Ярче</p> <p>Темнее</p>
<p> Еда</p>	<p>Больше красного</p> <p>Больше синего</p>
<p> Пейзаж, Макро</p>	<p>Более ярко</p> <p>Менее ярко</p>
<p> Закат, Сумерки/рассвет</p>	<p>Больше красного</p> <p>Больше синего</p>

Съемка в сюжетном режиме, выбранном фотокамерой (Автовыбор сюжета)

Можно упростить съемку с помощью фотокамеры благодаря автоматическому выбору оптимального сюжетного режима в следующем списке после выполнения кадрирования.

- : Авто (обычная съемка)
- : Пейзаж
- : Ночной пейзаж
- : Освещение сзади
- : Портрет
- : Ночной портрет
- : Макро

- 1** Нажмите кнопку  в режиме съемки и нажмите .

Откроется экран выбора сюжетного режима.

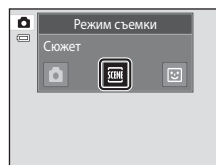

- 2** Коснитесь  Автовыбор сюжета.

Фотокамера перейдет в режим автоматического выбора сюжета.

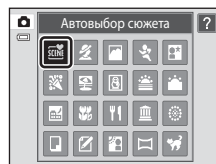

- 3** Скомпонуйте кадр и сделайте снимок.

Символ режима съемки изменяется на символ выбранного сюжетного режима.

Для фокусировки и установки экспозиции нажмите спусковую кнопку затвора наполовину. Когда он появится в фокусе, активная зона фокусировки начнет светиться зеленым цветом.



Чтобы сделать снимок, нажмите спусковую кнопку затвора до конца.



Примечания по сюжетному режиму автоматического выбора сюжета





- Цифровой зум недоступен.
- В зависимости от условий съемки фотокамера, возможно, не выберет нужный сюжетный режим. В этом случае перейдите в режим  (авто) (📖 26) или выберите нужный сюжетный режим вручную (📖 58).

Фокусировка в сюжетном режиме автоматического выбора сюжета

- Когда фотокамера распознает человеческое лицо в сюжетном режиме автоматического выбора сюжета, она сфокусируется на нем. Для получения дополнительной информации см. раздел "Распознавание лиц" (📖 41).
- При отображении индикатора режима съемки  или  (макро) фотокамера автоматически выбирает одну (или несколько) из девяти зон фокусировки, содержащую объект, который находится ближе всех к фотокамере.

Функции, доступные в сюжетном режиме "Автоматический выбор сюжета"

При касании левой или нижней вкладки для отображения элементов управления параметрами можно изменить параметры режима вспышки (📖 34), автоспуска (📖 36), коррекции экспозиции (📖 39), режима изображения (📖 43) и сенсорной съемки (📖 45, 50).

- Можно применить параметры режима вспышки  (авто; настройка по умолчанию) или  (выкл.) (📖 34). Если установлен режим  (авто), фотокамера автоматически выбирает оптимальный режим вспышки для выбранного сюжетного режима. При выборе  (выкл.) вспышка не будет срабатывать независимо от условий съемки.
- Режим макросъемки отключен. Режим макросъемки включается, только если выбран сюжетный режим макросъемки.
- Изменение параметров режима изображения применяется ко всем режимам съемки.

Выбор сюжетного режима для съемки (функции)

Для получения дополнительной информации о режиме автоматического выбора сюжета см. раздел "Съемка в сюжетном режиме, выбранном фотокамерой (Автовыбор сюжета)" (📖 61).

👤 Портрет

Этот режим используется для портретной съемки.

- Если фотокамера распознает лицо человека, это лицо будет выделено двойной желтой рамкой (зона фокусировки). Для получения дополнительной информации см. раздел "Распознавание лиц" (📖 41).
- Если распознается более чем одно лицо, фокусировка будет производиться по лицу, расположенному наиболее близко к фотокамере, которое выделяется двойной рамкой (зона фокусировки), в то время как другие лица будут выделены одинарной рамкой. Коснитесь лица, отображаемого в одиночной рамке, для перемещения зоны фокусировки на это лицо (📖 45, 50).
- Фотокамера сглаживает цвет кожи (до трех лиц) путем применения функции смягчения тона кожи перед записью снимков (📖 75).
- Если распознавания лиц не произошло, при нажатии спусковой кнопки затвора наполовину фотокамера фокусируется на объекте, расположенном в центре кадра.
- Цифровой зум недоступен.
- Настройкой по умолчанию для режима вспышки является **⬇️📷 Авт. реж. с ум. эф. "кр. глаз"**.
- С помощью слайдера настройки параметров сюжетного режима (📖 60) отрегулируйте яркость снимка.



🏡 Пейзаж

Этот режим используется для съемки ярких пейзажей и городских видов.

- Фотокамера фокусируется на бесконечно большом расстоянии. При спусковой кнопке затвора, нажатой наполовину, индикатор фокусировки (📖 30) постоянно светится зеленым цветом. Однако объекты на переднем плане могут при этом оказаться не в фокусе.
- Вспышка отключена.
- Вспомогательная подсветка АФ (📖 156) не загорается.
- С помощью слайдера настройки параметров сюжетного режима (📖 60) отрегулируйте насыщенность снимка.



Съемка сюжетов (сюжетный режим)

Спорт

Используйте этот режим для съемки объектов в движении, при этом осуществляет съемка отдельных кадров и их запись в виде серии.

- Фотокамера фокусируется на объекте, находящемся в центре кадра. Зону фокусировки можно изменить с помощью сенсорного спуска (📖 45) или сенсорного АФ/АЭ (📖 50). Фотокамера непрерывно фокусируется до тех пор, пока спусковая кнопка затвора не будет нажата наполовину для блокировки фокуса.
- При нажатии и удержании спусковой кнопки затвора производится съемка не более трех снимков с частотой примерно 0,7 кадра в секунду, если для режима изображения установлено значение  **4320x3240**.
- Сохраняются значения фокусировки, баланса белого и экспозиции, определенные при съемке первого кадра в каждой серии.
- Максимальная частота кадров при непрерывной съемке может изменяться в зависимости от выбранного режима изображения, установленной карты памяти или условий съемки.
- Режим непрерывной съемки отключен, и при спуске затвора можно сделать только один снимок с помощью функции **Сенсорный спуск** (📖 45).
- Вспышка отключена.
- Вспомогательная подсветка АФ (📖 156) не загорается.



Ночной портрет



Этот режим можно использовать при портретной съемке во время заката или в вечернее время. Срабатывает вспышка, освещающая человека и сохраняя при этом фоновое освещение, чтобы достичь естественного баланса между основным объектом и фоном.



- Если фотокамера распознает лицо человека, это лицо будет выделено двойной желтой рамкой (зона фокусировки). Для получения дополнительной информации см. раздел "Распознавание лиц" (📖 41).
- Если распознается более чем одно лицо, фокусировка будет производиться по лицу, расположенному наиболее близко к фотокамере, которое выделяется двойной рамкой (зона фокусировки), в то время как другие лица будут выделены одинарной рамкой. Коснитесь лица, отображаемого в одиночной рамке, для перемещения зоны фокусировки на это лицо (📖 45, 50).
- Фотокамера сглаживает цвет кожи (до трех лиц) путем применения функции смягчения тона кожи перед записью снимков (📖 75).
- Если распознавания лиц не произошло, при нажатии спусковой кнопки затвора наполовину фотокамера фокусируется на объекте, расположенном в центре кадра.
- Цифровой зум недоступен.
- Используется заполняющая вспышка с медленной синхронизацией и подавлением эффекта "красных глаз".
- С помощью слайдера настройки параметров сюжетного режима (📖 60) отрегулируйте яркость снимка.



При съемке в сюжетных режимах, обозначенных значком , рекомендуется использовать штатив.

Праздник/в помещ.



Съемка внутри помещения в условиях фонового освещения, например, при свечах.

- Фотокамера фокусируется на объекте, находящемся в центре кадра. Зону фокусировки можно изменить с помощью сенсорного спуска ( 45) или сенсорного АФ/АЭ ( 50).
- Настройкой по умолчанию для режима вспышки является  **Авт. реж. с ум. эф. "кр. глаз"**. Возможно автоматическое переключение режима вспышки на медленную синхронизацию с подавлением эффекта "красных глаз".
- Дрожание фотокамеры может влиять на качество снимков, поэтому старайтесь удерживать фотокамеру неподвижно. В условиях недостаточного освещения рекомендуется использовать штатив.



Пляж



Съемка на фоне ярко освещенной водной поверхности либо на пляже.

- Фотокамера фокусируется на объекте, находящемся в центре кадра. Зону фокусировки можно изменить с помощью сенсорного спуска ( 45) или сенсорного АФ/АЭ ( 50).
- С помощью слайдера настройки параметров сюжетного режима ( 60) отрегулируйте яркость снимка.



Снег

Съемка на фоне ярко освещенной снежной поверхности.

- Фотокамера фокусируется на объекте, находящемся в центре кадра. Зону фокусировки можно изменить с помощью сенсорного спуска ( 45) или сенсорного АФ/АЭ ( 50).
- С помощью слайдера настройки параметров сюжетного режима ( 60) отрегулируйте яркость снимка.





Съемка сюжетов (сюжетный режим)

Закат



Передаёт все богатство оттенков цвета при съёмке закатов и рассветов.



- Фотокамера фокусируется на объекте, находящемся в центре кадра.
- Настройкой по умолчанию для режима вспышки является  **Выкл.**
- С помощью слайдера настройки параметров сюжетного режима ( 60) отрегулируйте цвет снимка.



Сумерки/рассвет



Сохраняет цвета, видимые в слабом естественном свете перед рассветом или после заката.



- Фотокамера фокусируется на бесконечно большом расстоянии. При спусковой кнопке затвора, нажатой наполовину, индикатор фокусировки ( 30) постоянно светится зеленым цветом. Однако объекты на переднем плане могут при этом оказаться не в фокусе.
- Вспышка отключена.
- Вспомогательная подсветка АФ ( 156) не загорается.
- С помощью слайдера настройки параметров сюжетного режима ( 60) отрегулируйте цвет снимка.



Ночной пейзаж



Съемка с большой выдержкой позволяет запечатлеть великолепные ночные пейзажи.

- Фотокамера фокусируется на бесконечно большом расстоянии. При спусковой кнопке затвора, нажатой наполовину, индикатор фокусировки ( 30) постоянно светится зеленым цветом. Однако объекты на переднем плане могут при этом оказаться не в фокусе.
- Вспышка отключена.
- Вспомогательная подсветка АФ ( 156) не загорается.
- С помощью слайдера настройки параметров сюжетного режима ( 60) отрегулируйте яркость снимка.



При съемке в сюжетных режимах, обозначенных значком , рекомендуется использовать штатив.

Макро

Используется для съемки насекомых, цветов и других небольших объектов с близкого расстояния.

- Включается режим макросъемки (📖 38) и фотокамера автоматически наводится на ближайшее положение фокусировки.
- Ближайшее положение съемки может зависеть от положения зума. Фотокамера может сфокусироваться на меньшем расстоянии, когда 📷 и индикатор зума горят зеленым, а индикатор зума при этом находится слева 📷 (широкоугольное положение). Фотокамера сможет выполнить фокусировку на объектах, располагающихся на расстоянии до 10 см от объектива, при максимальном широкоугольном положении объектива или при положении зума в одном шаге от максимального широкоугольного положения объектива. При положении зума 📷 фотокамера сможет выполнить фокусировку на расстоянии 30 см.
- Помните, что при расстоянии до объекта менее 50 см вспышка может не осветить объект съемки целиком.
- Фотокамера фокусируется на объекте, находящемся в центре кадра. Зону фокусировки можно изменить с помощью сенсорного спуска (📖 45) или сенсорного АФ/АЭ (📖 50).
- Фотокамера осуществляет непрерывную фокусировку до тех пор, пока фокус не будет заблокирован нажатием спусковой кнопки затвора наполовину.
- Дрожание фотокамеры может влиять на качество снимков, поэтому старайтесь удерживать фотокамеру неподвижно.
- С помощью слайдера настройки параметров сюжетного режима (📖 60) отрегулируйте насыщенность снимка.



Еда

Используйте данный режим при съемке еды.

- Включается режим макросъемки (📖 38) и фотокамера автоматически наводится на ближайшее положение фокусировки.
- Ближайшее положение съемки может зависеть от положения зума. Фотокамера может сфокусироваться на меньшем расстоянии, когда 📷 и индикатор зума горят зеленым, а индикатор зума при этом находится слева 📷 (широкоугольное положение). Фотокамера сможет выполнить фокусировку на объектах, располагающихся на расстоянии до 10 см от объектива, при максимальном широкоугольном положении объектива или при положении зума в одном шаге от максимального широкоугольного положения объектива. При положении зума 📷 фотокамера сможет выполнить фокусировку на расстоянии 30 см.
- Вспышка отключена.
- Фотокамера фокусируется на объекте, находящемся в центре кадра. Зону фокусировки можно изменить с помощью сенсорного спуска (📖 45) или сенсорного АФ/АЭ (📖 50).
- Фотокамера осуществляет непрерывную фокусировку до тех пор, пока фокус не будет заблокирован нажатием спусковой кнопки затвора наполовину.
- Дрожание фотокамеры может влиять на качество снимков, поэтому старайтесь удерживать фотокамеру неподвижно.
- Используйте слайдер настройки параметров сюжетного режима (📖 60), чтобы отрегулировать оттенок объекта под освещением. Эта настройка сохраняется в памяти фотокамеры даже после ее выключения.



Съемка сюжетов (сюжетный режим)

Музей

Используется для съемки в помещениях, где запрещено использовать вспышку (например, в музеях и галереях), а также в тех случаях, когда применение вспышки нежелательно.

- Фотокамера фокусируется на объекте, находящемся в центре кадра. Зону фокусировки можно изменить с помощью сенсорного спуска (📖 45) или сенсорного АФ/АЭ (📖 50).
- При этом можно включить функцию BSS (выбор лучшего снимка) (📖 54).
- BSS (выбор лучшего снимка) отключается при выборе съемки с помощью сенсорного спуска (📖 45).
- Дрожание фотокамеры может влиять на качество снимков, поэтому старайтесь удерживать фотокамеру неподвижно.
- Вспышка отключена.
- Вспомогательная подсветка АФ (📖 156) не загорается.



Фейерверк



При съемке для отображения шлейфов света и вспышек от разрывов фейерверков и салютов используются большие значения выдержки.

- Фотокамера фокусируется на бесконечно большом расстоянии. При нажатой наполовину спусковой кнопке затвора индикатор фокусировки (📖 30) всегда светится зеленым цветом. Однако объекты на переднем плане могут при этом оказаться не в фокусе.
- Вспышка отключена.
- Вспомогательная подсветка АФ (📖 156) не загорается.



Черно-белая копия

Позволяет четко фотографировать текст и рисунки на белом фоне или в печатных материалах.

- Фотокамера фокусируется на объекте, находящемся в центре кадра. Зону фокусировки можно изменить с помощью сенсорного спуска (📖 45) или сенсорного АФ/АЭ (📖 50).
- Для фокусировки на близком расстоянии используйте режим макросъемки (📖 38).
- Цветной текст и рисунки могут выглядеть недостаточно четкими.
- Настройкой по умолчанию для режима вспышки является  **Выкл.**

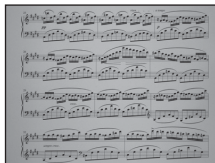

 Рисунок

Напишите заметку или нарисуйте и сохраните изображение на сенсорной панели. Для получения дополнительной информации см. раздел "Использование функции "Рисунок"" (📖 71).

 Освещение сзади

Используется, когда источник света находится позади объекта съемки, детали которого оказываются затененными. Вспышка срабатывает автоматически для "заполнения" (освещения) теней.

- Фотокамера фокусируется на объекте, находящемся в центре кадра. Зону фокусировки можно изменить с помощью сенсорного спуска (📖 45) или сенсорного АФ/АЭ (📖 50).
- Для режима вспышки установлено значение **🔦 Заполняющая вспышка**.
- С помощью слайдера настройки параметров сюжетного режима (📖 60) отрегулируйте яркость снимка.

 Съемка панорамы

Используется для съемки серии снимков, которые затем объединяются в панораму с помощью входящего в комплект поставки программного обеспечения Panorama Maker 5. Подробные сведения см. в разделе "Панорамная съемка" (📖 72).

- Настройкой по умолчанию для режима вспышки является **🔦 Выкл.**

Портрет питомца

Этот режим используется для съемки портретов питомцев (собаки или кошки). Когда фотокамера распознает морду собаки или кошки, будет выполнена фокусировка на морде и автоматически сработает затвор (автоспуск для портрета питомца) три раза по умолчанию.



- Двойная рамка (зона фокусировки) отображается вокруг распознанной морды питомца и становится зеленой после фокусировки. Фотокамера может распознать до пяти морд питомцев. При распознавании фотокамерой нескольких морд питомцев вокруг большей морды отобразится двойная рамка, а вокруг остальных – одиночные рамки.
- Если распознавания морд питомцев не произошло, при нажатии спусковой кнопки затвора наполовину фотокамера фокусируется на объекте, расположенном в центре кадра.
- Для изменения параметра  **Непрерывный**, используемого в этом режиме, коснитесь нижней вкладки для отображения элементов управления параметрами.
 - **Покадровый**: выполняется съемка одного изображения.
 - **Непрерывный** (настройка по умолчанию): если включена функция автоспуска для портрета питомца и выполнена фокусировка на распознанной морде питомца, затвор сработает три раза (непрерывная скорость съемки: около 0,7 кадра в секунду, если в качестве режима изображения выбрано значение  **4320x3240**). При выборе функции автоспуска для портрета питомца во время удерживания спусковой кнопки затвора выполняется до трех снимков со скоростью около 0,7 кадра в секунду (если в качестве режима изображения выбрано значение  **4320x3240**).
- Для изменения параметра  **Автосп. для пор. пит.** коснитесь нижней вкладки для отображения элементов управления параметрами.
 - **Вкл.** (настройка по умолчанию): будет автоматически выполнен спуск затвора после фокусировки на распознанной морде питомца.
 - **Выкл.**: спуск затвора будет выполнен при нажатии спусковой кнопки затвора или с помощью сенсорного спуска ( 45).
- Цифровой зум недоступен.
- Вспышка отключена.
- Вспомогательная подсветка АФ ( 156) не загорается. Звук затвора ( 157) отключен.
- Такие факторы, как расстояние между питомцем и фотокамерой, ориентация или яркость морды и скорость, с которой движется питомец, могут помешать распознаванию морд собак и кошек или привести к распознаванию морд других животных, отличных от собак или кошек.



Использование функции "Рисунок"

Напишите заметку или нарисуйте и сохраните изображение на сенсорной панели. Изображение сохраняется с параметром режима изображения **VGA 640x480**.

- 1** Нажмите кнопку  в режиме съемки и нажмите **SCENE**.

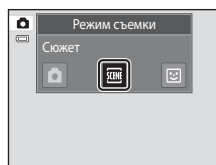

Откроется экран выбора сюжетного режима.



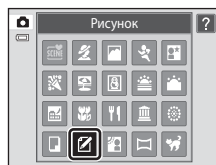



- 2** Коснитесь  **Рисунок**.



- 3** Напишите заметки или создайте рисунки.

Коснитесь  (перо), чтобы написать текст или создать рисунок,  (ластик), чтобы удалить текст или рисунок (см. 113).

Коснитесь , чтобы отобразить снимок в режиме полнокадрового просмотра, и снова коснитесь , чтобы увеличить изображение снимка в 3x. Коснитесь  или , чтобы выбрать часть снимка, отображаемую на мониторе. Коснитесь , чтобы вернуться к исходному размеру дисплея.



- 4** Коснитесь **OK**.

Сначала коснитесь , а затем **OK**, чтобы отменить последнее действие, выполненное с помощью инструмента пера или ластика (можно отменить до пяти последних действий).

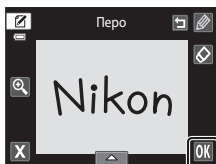

- 5** Коснитесь **Да**.

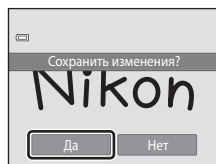

Заметка будет сохранена.

Чтобы отменить сохранение заметки, коснитесь пункта **Нет**.



Панорамная съемка

Фотокамера фокусируется на объекте, находящемся в центре кадра. Для достижения наилучшего результата используйте штатив.

- 1** Нажмите кнопку  в режиме съемки и нажмите .

Откроется экран выбора сюжетного режима.

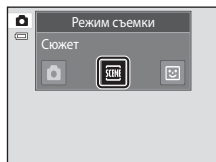



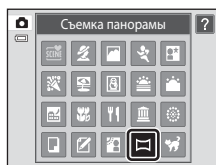

- 2** Коснитесь  **Съемка панорамы.**

Символы направления съемки панорамы указывают направление, в котором снимки будут соединены.



- 3** Коснитесь символа направления.

Выберите направление соединения снимков в панораму: слева направо () , справа налево () , снизу вверх () или сверху вниз () .

Коснувшись другого символа направления съемки панорамы, можно выбрать другое направление.

Измените настройки съемки ( 59) перед съемкой первого кадра в следующем шаге.



- 4** Сделайте первый снимок.

Одна треть снимка станет отображаться полупрозрачной.



5 Сделайте следующий снимок.

Скомпонуйте следующий снимок так, чтобы одна третья часть кадра накладывалась на предыдущий снимок, и нажмите спусковую кнопку затвора.

Повторяйте эту операцию, пока не будут сделаны все снимки, необходимые для панорамы.



6 По окончании съемки коснитесь X.

Фотокамера вернется к шагу 3.



✓ Примечания о съемке панорамы

- Примените или настройте параметры съемки (📖 59) перед спуском затвора для создания первого снимка. Параметры съемки не удастся изменить после создания первого снимка. После создания первого снимка нельзя удалять снимки и изменять зум.
- Если во время съемки функция автоматического отключения включает режим ожидания (📖 158), то съемка серии для панорамы прерывается. Рекомендуется увеличивать временной интервал, по истечении которого срабатывает функция автоматического выключения.

🔍 Индикатор AE/AF-L

В сюжетном режиме **Съемка панорамы** значения экспозиции, баланса белого и фокуса для всех снимков панорамы фиксируются на значениях, установленных для первого снимка каждой серии.

После создания первого снимка отобразится значок AE/AF-L, что указывает на блокировку значений экспозиции, баланса белого и фокуса.



🔍 Panorama Maker 5

Установите программу Panorama Maker 5 с входящего в комплект поставки компакт-диска ViewNX 2. Передайте снимки на компьютер (📖 134) и используйте программу Panorama Maker 5 (📖 138) для объединения их в панораму.

🔍 Дополнительная информация

Для получения дополнительной информации см. раздел "Имена файлов снимков, звуковых файлов и папок" (📖 174).

Съемка улыбок (режим интеллектуального портрета)

Если выбраны настройки по умолчанию, при распознавании человеческих лиц фотокамера использует функцию распознавания лиц. Затем автоматически срабатывает затвор при распознавании улыбки (таймер улыбки). Для сглаживания цвета кожи или человеческих лиц используется параметр смягчения тона кожи.

1 Нажмите кнопку в режиме съемки и нажмите .

Фотокамера переключается в режим интеллектуального портрета.

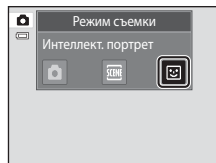

2 Скомпонуйте кадр.

Направьте фотокамеру на объект.

Когда фотокамера распознает человеческое лицо, вокруг него появится двойная желтая рамка (зона фокусировки). Когда лицо появится в фокусе, двойная рамка на мгновение загорится зеленым цветом и фокусировка заблокируется.



Фотокамера может распознать не более трех лиц. Если фотокамера распознает несколько лиц, то двойной рамкой выделяется лицо, ближе всего расположенное к центру кадра, а другие выделяются одинарными рамками. Коснитесь лица, отображаемого в одиночной рамке, для перемещения зоны фокусировки на это лицо.

3 Затвор срабатывает автоматически.

Если фотокамера распознает улыбку на лице, выделенном двойной рамкой, активируется **Таймер улыбки** ( 77), и затвор сработает автоматически.

При каждом нажатии спусковой кнопки затвора фотокамера автоматически делает последовательные снимки с помощью функций распознавания лиц и обнаружения улыбок.

4 Съемка завершается.

Чтобы прекратить автоматическую съемку улыбающихся лиц, нужно выполнить одно из следующих действий: выключить фотокамеру, установить для параметра **Таймер улыбки** значение **Выключить** или нажать кнопку  и выбрать другой режим съемки.

Примечания по режиму интеллектуального портрета

- Цифровой зум недоступен.
- При некоторых условиях съемки фотокамере не удастся распознать лица или обнаружить улыбки.
- Для получения дополнительной информации см. раздел "Функция распознавания лиц. Примечания" (📖 41).

Примечания о функции смягчения тона кожи

- Для сохранения снимка с применением функции смягчения тона кожи может потребоваться больше времени.
- При некоторых условиях съемки тон лица не удастся смягчить. Кроме того, может измениться цвет других частей тела несмотря на то, что фотокамера распознает лицо. Если желаемый результат не достигнут, установите для параметра **Смягчение тона кожи** значение **Выключить** и повторите съемку.
- Уровень смягчения тона кожи невозможно отрегулировать, если в качестве сюжетного режима выбран **Портрет** или **Ночной портрет**.
- После съемки к снимкам можно применить функцию "глянцевого" ретуширования для смягчения тона кожи (📖 121).

Индикатор автоспуска

Индикатор автоспуска медленно мигает при включении таймера улыбки и распознавании лица фотокамерой, а после спуска затвора начинает мигать быстро.

Спуск затвора вручную

Снимки можно также получать путем нажатия спусковой кнопки затвора. Если лица не распознаны, фотокамера может сфокусироваться на объекте, находящемся в центре кадра.

Автоматическое выключение питания в режиме таймера улыбки

Если для параметра **Таймер улыбки** установлено значение **Включить**, активируется функция автоматического выключения питания (📖 158) и фотокамера отключается в том случае, когда возникает одна из следующих ситуаций и не производится никаких действий:

- фотокамера не распознает лица;
- фотокамера распознает лицо, но не определяет улыбку.

Дополнительная информация

Для получения дополнительной информации см. раздел "Автофокус" (📖 31).

Изменение параметров режима интеллектуального портрета

Настройки ниже можно выполнить, коснувшись вкладки для отображения элементов управления параметрами в режиме интеллектуального портрета.

- Каждый символ также отображает текущую настройку.
- Коснитесь символа требуемого элемента, чтобы отобразить экран настройки данного элемента.
- Коснитесь вкладки еще раз, чтобы скрыть элементы управления параметрами.

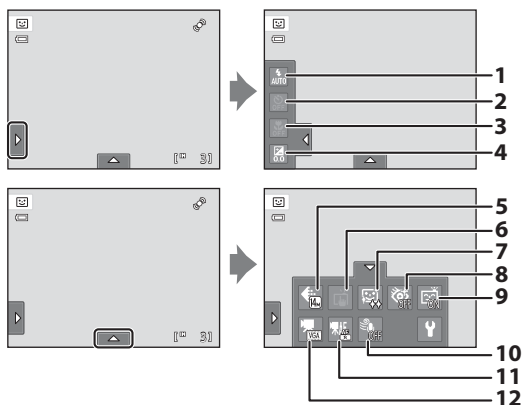

1 Режим вспышки

Установка режима вспышки (📖 34) при съемке в режиме интеллектуального портрета.

2 Автоспуск

Установите автоспуск (📖 36). Автоспуск будет недоступен, если для параметра **Таймер улыбки** установлено значение **Вкл.** (📖 77).

3 Режим макросъемки

Режим макросъемки отключен (📖 38).

4 Поправка экспозиции

Настройте параметр **Поправка экспозиции** (📖 39) при съемке в режиме интеллектуального портрета.

5 Режим изображения

Выберите режим изображения (сочетание параметров размера изображения и уровня сжатия), в котором будут сохраняться изображения (📖 43).
Изменение параметров режима изображения применяется ко всем режимам съемки.

6 Сенсорный спуск

Переключение между сенсорным спуском (📖 45) и сенсорным АФ/АЭ (📖 50). Оба режима будут отключены, если для параметра **Таймер улыбки** установлено значение **Вкл.** (📖 77).

7 Смягчение тона кожи

Включите смягчение тона кожи. При срабатывании затвора фотокамера распознает одно или несколько человеческих лиц (до трех) и обрабатывает изображение, чтобы смягчить оттенки кожи лица перед сохранением снимка.

Для степени смягчения тона кожи можно выбрать одно из следующих значений:

Высокий уровень, **Средний уровень** (настройка по умолчанию) и **Низкий уровень**.

Если выбрано значение **Выключить**, функция смягчения тона кожи не применяется.

- Эффекты смягчения тона кожи не видны во время компоновки снимаемых кадров. Проверьте степень смягчения тона кожи, выполняемого в режиме просмотра.

8 Отслеж. моргания

Если выбрано значение **Вкл.**, фотокамера автоматически дважды спускает затвор при съемке каждого кадра. Из двух этих кадров сохраняется тот, где у человека открыты глаза.

- Если камера сохранила снимок, на котором глаза могут быть закрыты, на несколько секунд отображается диалоговое окно, показанное справа.
- Если выбран режим **Вкл.**, вспышка отключается.
- По умолчанию установлено значение **Выкл.**

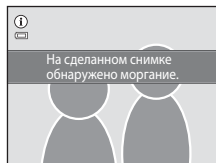

9 Таймер улыбки

- **Включить** (настройка по умолчанию): фотокамера использует функцию распознавания лиц для распознавания человеческого лица, а затем автоматически спускает затвор при обнаружении улыбки.
- **Выключить**: фотокамера не спускает затвор автоматически при обнаружении улыбки. Нажмите спусковую кнопку затвора, чтобы сделать снимок.

10 Подавл. шумов от ветра

Укажите, следует ли применять подавление шумов от ветра при записи видеороликов (📖 126, 130).

11 Режим АФ-видео

Выбор режима автофокуса при записи видеороликов (📖 126, 129).

12 Параметры видео

Выберите нужный тип записи видеоролика (📖 126, 128).

Параметры в режиме интеллектуального портрета

Могут существовать функции, для которых этот параметр не удастся использовать. Для получения дополнительной информации см. раздел "Параметры фотокамеры, которые нельзя использовать одновременно" (📖 78).

Параметры фотокамеры, которые нельзя использовать одновременно

Некоторые параметры съемки нельзя применять вместе с другими функциями.

Ограниченная функция	Настройка	Описание
Режим вспышки	Непрерывный (📖 54)	Если выбран режим Непрерывный, BSS или Мультикадр 16 , вспышка выключается.
	Отслеж. моргания (📖 77)	Если выбран параметр Вкл. , вспышка будет отключена.
Автоспуск	Ведение объекта (📖 48)	При установке для сенсорной съемки значения Ведение объекта автоспуск отключается.
Режим макросъемки	Ведение объекта (📖 48)	При установке для сенсорной съемки значения Ведение объекта режим макросъемки отключается.
Режим изображения	Непрерывный (📖 54)	Если выбрано значение Мультикадр 16 , для параметра Режим изображения будет установлено фиксированное значение 5M (размер изображения: 2560 × 1920 пикселей).
Чувствительность	Непрерывный (📖 54)	При выборе режима Мультикадр 16 параметр Чувствительность указывается автоматически, исходя из значения яркости.
Непрерывный	Автоспуск (📖 36)	При выполнении съемки с использованием автоспуска для параметра "Непрерывный" будет установлено фиксированное значение Покадровый .
	Сенсорный спуск (📖 45)	При использовании функции сенсорного спуска при каждом касании монитора будет выполняться один снимок.
Электронный VR	Непрерывный (📖 54)	Если выбрано Непрерывный, BSS или Мультикадр 16 , электронный VR будет отключен.
	Чувствительность (📖 53)	Если значение, отличное от Авто , выбрано для параметра Чувствительность , электронный VR будет отключен.
	Отслеж. моргания (📖 77)	Если выбрано Вкл. , электронный VR будет отключен.
Обнаруж. движения	Ведение объекта (📖 48)	При съемке с включенной функцией ведения объекта функция Обнаруж. движения будет отключена.
	Непрерывный (📖 54)	Если выбран режим Мультикадр 16 , функция Обнаруж. движения отключена.
	Чувствительность (📖 53)	Если значение, отличное от Авто , выбрано для параметра Чувствительность , функция Обнаруж. движения будет отключена.
Предупр. о закр. глаз	Непрерывный (📖 54)	Если выбран режим Непрерывный, BSS или Мультикадр 16 , функция Предупр. о закр. глаз будет отключена.

Параметры фотокамеры, которые нельзя использовать одновременно

Ограниченная функция	Настройка	Описание
Цифровой зум	Непрерывный (📖 54)	При выборе режима Мультикадр 16 функцию цифрового зума использовать не удастся.
	Ведение объекта (📖 48)	При установке для сенсорной съемки значения Ведение объекта цифровой зум отключается.



Функции, использование которых в режиме съемки ограничено

Ограничение использование функций зависит от режима съемки (📖 40). Для получения дополнительной информации о функциях, доступных в каждом режиме съемки, см. следующие страницы.



- Режим 📷 (авто) → 📖 42
- Сюжетный режим → 📖 59
- Режим интеллектуального портрета → 📖 76



Дополнительная информация

Для получения дополнительной информации см. раздел "Цифровой зум. Примечания" (📖 156).

Действия в режиме полнокадрового просмотра

Нажмите кнопку  (просмотр) для входа в режим просмотра и просмотра сделанных снимков ( 32).

В режиме полнокадрового просмотра доступны следующие действия.





Действие	Элемент управления	Описание	
Выбор снимка	—	Перетащите снимок вправо, чтобы отобразить предыдущий снимок, и влево, чтобы отобразить следующий снимок.	32
Просмотр уменьшенных изображений	W 	Поверните кнопку зуммирования в положение W  для просмотра 4, 9 или 16 уменьшенных снимков.	81
Увеличение при просмотре	T 	Поверните кнопку зуммирования в положение T  , чтобы увеличить изображение до 10x. Нажмите X , чтобы вернуться в режим полнокадрового просмотра.	83
Просмотр видеороликов		Коснитесь  для просмотра отображаемого видеоролика.	131
Выставление оценки для снимков/ просмотр снимков на основе оценки	Правая вкладка (★)	Поставьте для каждого снимка оценку от одного до пяти или просмотрите снимки на основе оценки.	99
Настройки просмотра	Нижняя вкладка	Коснитесь нижней вкладки для изменения настроек просмотра и редактирования снимков.	98
Переключение в другой режим просмотра		Нажмите кнопку  , чтобы отобразить меню выбора режима просмотра и переключитесь в режим избранных снимков, автосортировки или списка по дате.	85
Переключение в режим съемки	   	Нажмите кнопку  , кнопку  (режим видеосъемки) или спусковую кнопку затвора.	32

Изменение ориентации снимков (вертикальная/горизонтальная)

Ориентацию снимка можно изменить после выполнения снимков с помощью функции **Повернуть снимок** ( 107).

Просмотр нескольких снимков: просмотр уменьшенных изображений

Поверните кнопку зуммирования в положение **W**  в режиме полнокадрового просмотра ( 80) для показа снимков в виде "контактных отпечатков" уменьшенных изображений.



При отображении уменьшенных изображений можно выполнять следующие действия.

Действие	Элемент управления	Описание	
Увеличение числа отображаемых снимков	W 	Поверните кнопку зуммирования в положение W  для увеличения числа отображаемых уменьшенных изображений снимков: 4 → 9 → 16.	
Уменьшение числа отображаемых снимков	T 	Поверните кнопку зуммирования в положение T  , чтобы уменьшить число отображаемых уменьшенных изображений снимков: 16 → 9 → 4. Поверните кнопку зуммирования в положение T  при просмотре 4 уменьшенных изображений снимков, чтобы вернуться к режиму полнокадрового просмотра.	–
Прокрутка дисплея	 или 	Коснитесь  или  . Также можно прокручивать уменьшенные изображения, перемещая палец вверх или вниз по монитору.	–
Переключение в режим полнокадрового просмотра	–	Коснитесь снимка.	32
Выставление оценки для снимков/ просмотр снимков на основе оценки	Правая вкладка 	Поставьте для каждого снимка оценку от одного до пяти или просмотрите снимки на основе оценки.	99
Настройки просмотра	Нижняя вкладка	Коснитесь нижней вкладки, после чего можно будет применить параметры Удалить , Показ слайдов , Защита и Задание печати .	98
Переключение в режим съемки	   	Нажмите кнопку  , кнопку  (видеосъемка) или спусковую кнопку затвора.	32

Отображение в режиме просмотра уменьшенных изображений

Снимки с оценками (📖 99) и защищенные снимки (🔒 101) отображаются со значками справа. Видеоролики отображаются в виде кинокадров.

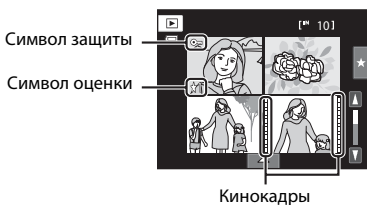

Отображение уменьшенных изображений в режиме избранных снимков и автосортировки

- Когда уменьшенные изображения отображаются в режиме избранных снимков (📖 86), на мониторе появится символ избранных снимков.
- Когда уменьшенные изображения отображаются в режиме автосортировки (📖 93), на мониторе появится символ категории снимка.

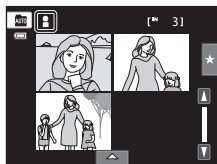

Просмотр крупным планом: увеличение при просмотре

Поворот кнопки зуммирования в положение **T** (Q) в режиме полнокадрового просмотра (📖 80) приводит к увеличению изображения центральной части текущего снимка.

- Разметка в нижнем правом углу показывает отображаемую в данный момент часть изображения.

При показе увеличенной части снимка можно выполнить следующие операции.



Действие	Элемент управления	Описание	
Увеличение	T (Q)	Увеличение происходит при каждом повороте рычажка зуммирования в положение T (Q) до максимального значения 10X.	–
Уменьшение	W (📐)	Уменьшение происходит при каждом повороте кнопки зуммирования в положение W (📐). Когда коэффициент увеличения составит 1X, фотокамера вернется в режим полнокадрового просмотра.	–
Перемещение отображаемой области	–	Область текущего просматриваемого снимка можно переместить, перетаскивая снимок.	–
Удаление снимков		Коснитесь , чтобы удалить снимок.	33
Переключение в режим полнокадрового просмотра		Коснитесь , чтобы переключиться на режим полнокадрового просмотра.	32
Кадрирование снимка		Для кадрирования текущего снимка до размеров его видимой на мониторе части коснитесь символа .	124
Переключение в режим съемки		Нажмите кнопку , кнопку (📹 видеосъемка) или спусковую кнопку затвора.	32

Снимки, выполненные с функцией распознавания лиц или распознавания животных

При повороте рычажка зуммирования в положение **T** (🔍) для увеличения (увеличение при просмотре) во время просмотра снимка, выполненного с помощью функции распознавания лиц (📖 41) или распознавания животных (📖 70) снимок будет увеличен, и распознанное лицо отобразится в центре монитора, кроме снимков, выполненных в режимах











Непрерывный, BSS и Мультикадр 16, или с помощью функции ведения объекта.

- Если было распознано несколько лиц, то при увеличении снимка в центре монитора будет располагаться лицо, по которому выполнялась фокусировка. Чтобы отобразить другие распознанные лица, коснитесь 📷 или 📷.
- Если для настройки коэффициента увеличения кнопка зуммирования поворачивается в положение **T** (🔍) или **W** (📐), то в центре монитора будет отображаться центральная часть снимка, а не лицо (обычное увеличение при просмотре).

Выбор режима просмотра

Возможен выбор следующих режимов просмотра.

	Режим просмотра	 32
	Просмотр всех снимков.	
	Режим Избранные снимки	 86
	Просмотр снимков, добавленных в альбом.	
	Режим Автосортировка	 93
	Просмотр снимков и видеороликов, автоматически отсортированных по выбранной категории при съемке.	
	Режим Список по дате	 96
	Просмотр снимков, сделанных в выбранную дату.	

1 Нажмите кнопку в режиме просмотра.

Откроется меню выбора режима просмотра.

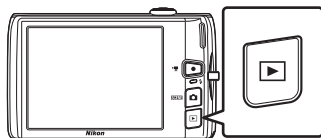

2 Коснитесь символа требуемого режима просмотра.

Фотокамера перейдет в выбранный режим просмотра.

Чтобы вернуться в текущий режим просмотра, нажмите кнопку .

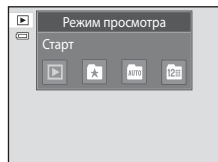

Сортировка избранных снимков (режим Избранные снимки)

Можно выполнить сортировку снимков по альбомам. После добавления снимков в альбомы с помощью режима избранных снимков можно просматривать только снимки определенного альбома.

- Добавление снимков в альбомы позволяет ускорить и упростить поиск определенных снимков.
- Можно выполнить сортировку снимков по альбомам, распределенным по темам, например путешествия или свадьбы.
- Один и тот же снимок можно добавить в несколько альбомов.

Добавление снимков в альбомы

Можно добавлять снимки в альбомы и отсортировать их.

1 Отображение снимков в режиме просмотра (📖 32), режиме автосортировки (📖 93) или режиме списка по дате (📖 96).

2 Выберите снимок и коснитесь нижней вкладки.

Отобразите снимок в режиме полнокадрового просмотра и коснитесь нижней вкладки.



3 Коснитесь .

Появится экран выбора альбомов.



4 Коснитесь требуемого альбома.

Снимок будет добавлен в альбом и монитор вернется в режим полнокадрового просмотра.

Чтобы добавить один снимок в другие альбомы, повторите описанную процедуру с шага 1 или 2.

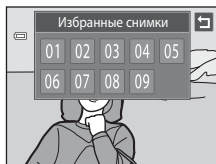

Добавление избранных снимков. Примечания

- В альбоме может храниться до 200 снимков.
- Видеоролики не удастся добавить в альбомы.
- Если выбранный снимок уже добавлен в альбом, значок для альбома станет желтым.
- При добавлении снимков в альбомы не происходит физического копирования или перемещения снимков из папки (📁 174), в которой они первоначально были сохранены (📁 92).

Дополнительная информация

Для получения дополнительной информации см. раздел "Удаление снимков из альбомов" (📁 89).

Просмотр снимков в альбоме

Снимки можно отобразить, выбрав альбом, в который они были добавлены в "🌟" режиме избранных снимков".

- В режиме полнокадрового просмотра, как и в режиме обычного просмотра, можно увеличивать изображения снимков или отображать снимки в качестве уменьшенных изображений. Коснувшись нижней вкладки для отображения элементов управления параметрами, можно изменять параметры снимков или редактировать снимки, попавшие в результате сортировки в указанный альбом (📖 98).

1 Нажмите кнопку ▶ в режиме просмотра и нажмите 🌟.

Появится список альбомов.

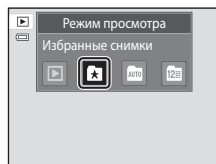

2 Коснитесь требуемого альбома.

Снимок в выбранном альбоме отобразится в режиме полнокадрового просмотра.

Символ текущего альбома отображается на экране.

Повторите шаги 1 и 2 для выбора другого альбома.

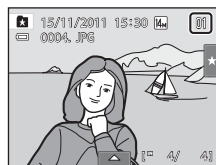
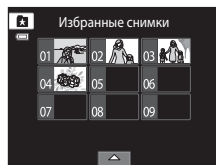

Удаление снимков из альбомов

Чтобы удалить снимок из альбома, не удаляя его навсегда, выполните описанные ниже действия.

- Выберите требуемый снимок на экране полнокадрового просмотра в шаге 2 в режиме избранных снимков (📖 88), коснитесь нижней вкладки для отображения элементов управления параметрами, а затем коснитесь . Отобразится диалоговое окно подтверждения.
- Коснитесь **Да**, чтобы удалить снимок из альбома. Чтобы выйти, не удаляя снимок, коснитесь **Нет**.

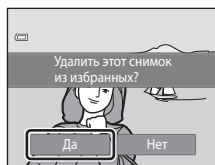

Удаление снимков в режиме избранных снимков. Примечание

Обратите внимание, что удаление снимка в режиме избранных снимков приводит не только к его удалению из альбома, но также и к безвозвратному удалению исходного снимка из внутренней памяти или карты памяти (📖 92).



Действия в режиме избранных снимков

На экране списка альбомов можно выполнить следующие действия, описанные в шаге 2 на стр. 88.

Действие	Элемент управления	Описание	
Изменение символа альбома		Коснитесь нижней вкладки, чтобы отобразить элементы управления параметрами, а затем коснитесь  .	91
Удаление всех снимков из выбранного альбома		Если коснуться нижней вкладки для отображения элементов управления параметрами, а затем коснуться  , отобразится экран выбора альбомов. Выберите требуемый альбом и коснитесь OK .	–
Изменение режима просмотра		Для отображения меню выбора режима просмотра нажмите кнопку  .	85
Переключение в режим съемки	  	Нажмите кнопку  , кнопку  (режим видеосъемка) или спусковую кнопку затвора.	32

Изменение символов, назначенных альбому

Символ, присвоенный альбому, можно изменить, чтобы отразить тематику снимков, включенных в альбом.

- 1 Нажмите кнопку  в режиме просмотра и нажмите .

Появится список альбомов.

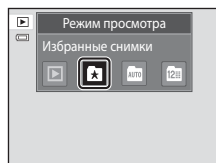

- 2 Коснитесь нижней вкладки, чтобы отобразить элементы управления параметрами, а затем коснитесь .

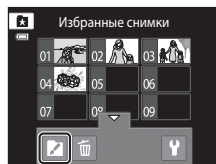

- 3 Коснитесь нужной папки.

Отобразится экран выбора символа альбома и цвета символа.



- 4 Коснитесь нужного символа, который необходимо назначить для альбома, коснитесь слайдера и перетащите его для выбора цвета символа и коснитесь **OK**.

Символ изменится, и на мониторе снова появится список альбомов.

Коснитесь , чтобы вернуться к экрану выбора альбомов без изменения параметров.



Примечания о символах альбомов

Выберите символы для альбомов отдельно для внутренней памяти и каждой из используемых карт памяти.

- Чтобы изменить символ для альбома, содержащего снимки, которые сохраняются во внутренней памяти, извлеките карту памяти из фотокамеры.
- По умолчанию в качестве символов используются номера.

Добавление и просмотр избранных снимков

При добавлении снимков в альбомы не происходит физического копирования снимков в альбомы или перемещения их из папки, в которой они первоначально были сохранены (📖 174). В папки избранных снимков добавляются только имена файлов. В режиме избранных снимков отображаются снимки, имена файлов которых были добавлены в указанный альбом. Обратите внимание, что удаление снимка (📖 33, 90), просматриваемого в режиме избранных снимков, приводит не только к удалению его из альбома, но также и к безвозвратному удалению исходного снимка из внутренней памяти или карты памяти.

Добавление снимков в альбомы

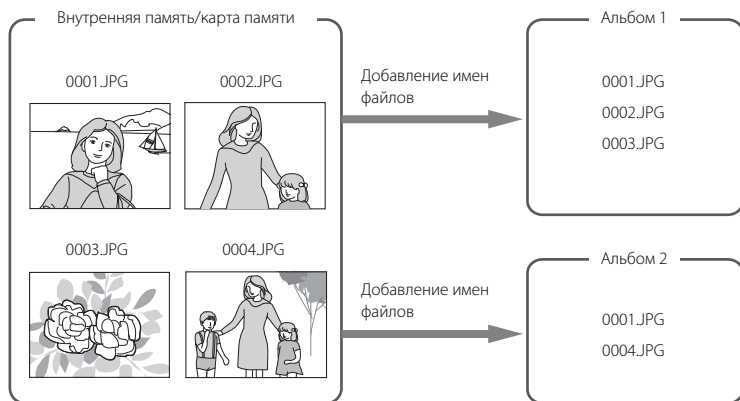

Просмотр избранных снимков

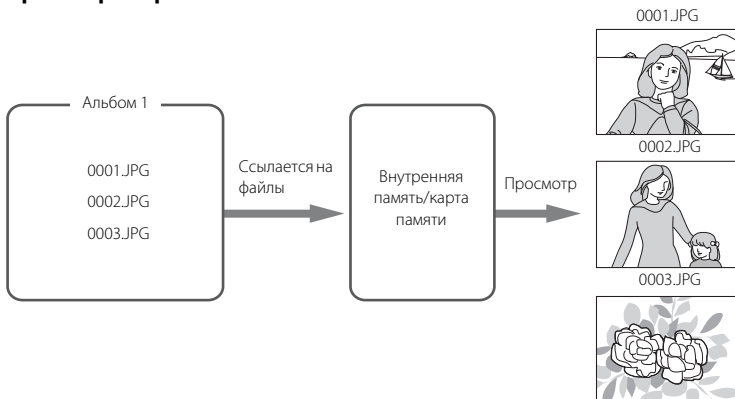

Поиск изображения в режиме Автосортировка

При съемке изображений и видеороликов они автоматически сортируются в одну из следующих категорий. Если выбран "Авто режим автосортировки", снимки и видеоролики можно просмотреть, выбрав категорию, в которую они попали при сортировке.

Улыбка	Портреты	Еда
Пейзаж	От заката до рассвета	Макросъемка
Портрет питомца	Видео	Отредактированные копии
Другие сюжеты		

- В режиме полнокадрового просмотра, как и в режиме обычного просмотра, можно увеличивать изображения снимков, просматривать уменьшенные изображения снимков и просматривать видеоролики. Коснувшись нижней вкладки для отображения элементов управления параметрами, можно изменять параметры снимков или редактировать снимки, попавшие в результате сортировки в указанную категорию (📖 98).

Просмотр снимков в режиме автосортировки

- 1 Нажмите кнопку в режиме просмотра и нажмите **АВТО**.

Появится список категорий.

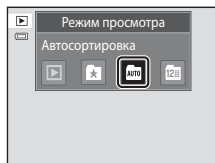

- 2 Коснитесь требуемой категории.

Для получения дополнительной информации о категориях см. раздел "Категории режима автосортировки" (📖 94).

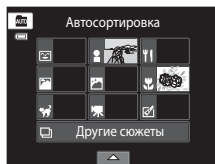







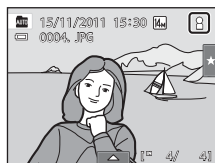



Снимок, отсортированный по выбранной категории, отобразится в режиме полнокадрового просмотра.

Отобразится символ выбранной в данный момент категории.

Повторите шаги 1 и 2 для выбора другой категории.



Категории режима автосортировки

Категория	Описание
 Улыбка	Снимки, сделанные в режиме интеллектуального портрета (📖 74), когда параметру таймера улыбки было присвоено значение Включить .
 Портреты	Снимки, сделанные в режиме  (авто) (📖 26) с функцией распознавания лиц (📖 41). Снимки, сделанные в сюжетном режиме Портрет* , Ночной портрет* , Праздник/в помещ. и Освещение сзади* (📖 58). Снимки, сделанные в режиме интеллектуального портрета (📖 74), когда параметру таймера улыбки было присвоено значение Выключить .
 Еда	Снимки, сделанные в сюжетном режиме Еда (📖 58).
 Пейзаж	Снимки, сделанные в сюжетном режиме Пейзаж* (📖 58).
 От заката до рассвета	Снимки, сделанные в сюжетном режиме Ночной пейзаж* , Закат , Сумерки/рассвет и Фейерверк (📖 58).
 Макросъемка	Снимки, сделанные в режиме  (авто) с режимом макросъемки (📖 38). Снимки, сделанные в сюжетном режиме Макро* (📖 58).
 Портрет питомца	Снимки, сделанные в сюжетном режиме Портрет питомца (📖 58).
 Видео	Видеоролики (📖 126).
 Отредактированные копии	Копии, созданные с помощью функций редактирования (📖 110).
 Другие сюжеты	Все снимки, которые не удастся отнести к какой-либо из перечисленных категорий.

* Снимки, созданные в сюжетном режиме автоматического выбора сюжета (📖 61), также сортируются по соответствующим категориям.

 **Режим автосортировки. Примечания**

- В режиме автосортировки в каждую категорию при сортировке можно отнести до 999 снимков и файлов видеороликов. Если в определенной категории уже находится 999 снимков или видеороликов, новые снимки и видеоролики не удастся отнести к этой категории или отобразить в режиме автосортировки. Отобразите снимки и видеоролики, которые невозможно отнести к категории в режиме обычного просмотра (📖 32) или в режиме списка по дате (📖 96).
- Снимки или видеоролики, скопированные из внутренней памяти на карту памяти или наоборот, (📖 167), не удастся отобразить в режиме автосортировки.
- Снимки или видеоролики, записанные с помощью фотокамеры, отличной от COOLPIX S4150, не будут отображаться в режиме автосортировки.

Действия в режиме автосортировки

На экране списка категорий режима автосортировки можно выполнить следующие действия, описанные в шаге 2 на стр. 93.



Действие	Элемент управления	Описание	
Удаление всех снимков из выбранной категории		Если коснуться нижней вкладки для отображения элементов управления параметрами, а затем коснуться  , отобразится экран выбора категории. Выберите требуемую категорию и коснитесь  .	–
Переключение в другой режим просмотра		Для отображения меню выбора режима просмотра нажмите кнопку  .	85
Переключение в режим съемки	  	Нажмите кнопку  , кнопку  (📹 видеосъемка) или спусковую кнопку затвора.	32

Выбор снимков, сделанных в определенный день (режим "Список по дате")

В "12" режиме списка по дате" можно просмотреть снимки, сделанные в определенный день.

- В режиме полнокадрового просмотра, как и в режиме обычного просмотра, можно увеличивать изображения снимков, просматривать уменьшенные изображения снимков и просматривать видеоролики. Коснувшись нижней вкладки для отображения элементов управления параметрами, можно изменять параметры снимков или редактировать снимки, сделанные в определенный день (📖 98).



Выбор даты в режиме Список по дате

- 1 Нажмите кнопку  в режиме просмотра и нажмите .

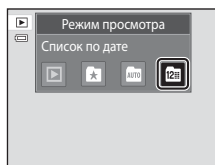
Откроется список дат, в которые снимки были сделаны.



- 2 Коснитесь требуемой даты.

Для изменения отображаемого месяца коснитесь  или .

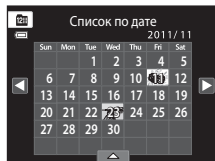

Первый сделанный в выбранную дату снимок отображается в режиме полнокадрового просмотра.

Повторите шаги 1 и 2 для выбора другой даты.

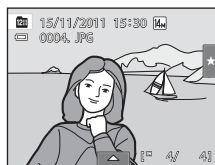

✓ Примечания о режиме Список по дате

- В режиме списка по дате можно просмотреть до 9 000 последних записанных снимков.
- Снимки, сделанные до заданной даты и времени, распознаются как сделанные 1 января 2011 г.

Действия в режиме списка по дате

На экране списка по дате можно выполнить следующие действия, описанные в шаге 2 на стр. 96.

Действие	Элемент управления	Описание	
Изменение месяца	 или 	Коснитесь  или  .	–
Удаление всех снимков, относящихся к выбранной дате		Если коснуться нижней вкладки для отображения элементов управления параметрами, а затем коснуться  , отобразится экран выбора даты. Выберите требуемую дату и коснитесь OK .	–
Переключение в другой режим просмотра		Для отображения меню выбора режима просмотра нажмите кнопку  .	85
Переключение в режим съемки	 	Нажмите кнопку  , кнопку  (📹 видеосъемка) или спусковую кнопку затвора.	32
			

Параметры режима просмотра

Для настройки параметров снимка или редактирования снимков коснитесь вкладки в режиме полнокадрового просмотра, чтобы отобразить элементы управления параметрами.

- Доступные отображаемые элементы управления и дисплей монитора зависят от текущего снимка и настроек фотокамеры.
- Коснитесь символа требуемого элемента, чтобы отобразить экран настройки данного элемента.
- Коснитесь вкладки еще раз, чтобы скрыть элементы управления параметрами.

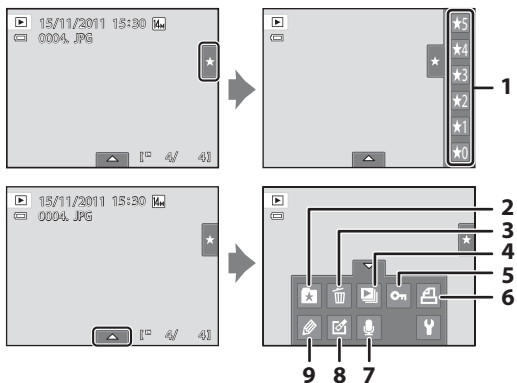

1	Оценка*	99	5	Защита*	101
2	Добавление снимков в альбомы (кроме режима избранных снимков)	86	6	Задание печати DPOF *	103
	Удаление снимков из альбомов (в режиме избранных снимков)	89	7	Звуковая заметка	108
3	Удалить*	33	8	Ретуширование.....	110
4	Показ слайдов*	100	9	Рисование.....	112

* Эту функцию можно также использовать в режиме просмотра уменьшенных изображений. При установке для фотокамеры режима просмотра уменьшенных изображений при просмотре снимков в режиме избранных снимков, автосортировки или списка по дате эту функцию можно выполнить только для снимков, отсортированных по выбранной категории или добавленных в выбранную папку или по указанной дате.

Выставление оценки для снимков

Для каждого снимка можно выставить оценку от одного до пяти. Можно выбрать просмотр только снимков с указанной оценкой.

- 1 Коснитесь правой вкладки в режиме полнокадрового просмотра (📖 80) или просмотра уменьшенных изображений (📖 81).

Для получения дополнительной информации см. раздел "Работа с вкладками" (📖 14).

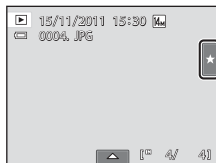

- 2 Перетащите (📖 8) символ нужной оценки на снимок.

Оценка будет выставлена.

Для изменения оценки перетащите другой символ.

Для отмены оценки перетащите символ ★0.

Оценка для снимка указана цифрой ☆ в режиме полнокадрового просмотра.

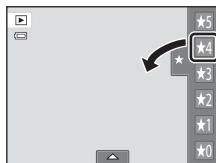

Просмотр снимков на основе оценки

- 1 Коснитесь правой вкладки в режиме полнокадрового просмотра (📖 80) или просмотра уменьшенных изображений (📖 81).



- 2 Коснитесь символа оценки для отображения снимков с этой оценкой.

Символ выбранной оценки станет желтым, и будут отображаться только снимки с этой оценкой. Можно выбрать несколько оценок.

Для отмены просмотра снимков с выбранной оценкой коснитесь символа оценки, чтобы отменить выбор.

Для отмены просмотра по оценкам отмените выбор всех оценок.



✓ Оценки. Примечания

- Оценки можно выставить для не более чем 999 снимков.
- Не удастся выставить оценку для видеороликов.
- Оценка, выставленная с помощью COOLPIX S4150 не распознается компьютером.

Показ слайдов

Поочередный просмотр снимков, сохраненных во внутренней памяти или на карте памяти, в автоматическом режиме "показа слайдов".

- 1 Коснитесь нижней вкладки в режиме просмотра, чтобы отобразить элементы управления параметрами, а затем коснитесь .



- 2 Коснитесь **Старт**.

Чтобы изменить эффект, коснитесь **Эффекты** перед выбором **Старт**, затем выберите **Классический**, **Зум** или **Санимацией**.

Чтобы изменить интервал между снимками, коснитесь **Интервал кадров** и выберите требуемый интервал, а затем коснитесь **Старт**.

Для автоматического повторения показа слайдов коснитесь **Повтор** перед касанием **Старт**. При включении повтора рядом с названием параметра появится галочка (✓).

Для выхода без просмотра изображений в режиме показа слайдов коснитесь .

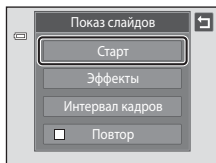



- 3 Начнется показ слайдов.

Коснитесь монитора, чтобы отобразить панель управления внизу экрана.

Чтобы выполнить операцию, коснитесь соответствующего символа на панели управления. Доступны следующие действия.



Действие	Касание	Описание
Обратная перемотка		Коснитесь и удерживайте  , чтобы выполнить обратную перемотку слайдов.
Ускоренная перемотка		Коснитесь и удерживайте  , чтобы выполнить перемотку слайдов вперед.
Пауза		Приостановка просмотра. <ul style="list-style-type: none">• Для возобновления просмотра коснитесь  по центру экрана.
Завершение		Завершение показа слайдов.

Примечания по показу слайдов

- При показе слайдов отображается только первый кадр видеороликов, включенных в показ слайдов.
- Даже при выборе параметра **Повтор** показ слайдов будет продолжаться не дольше 30 минут ( 158).

🔒 Защита важных снимков (Защита)

Защита выбранных снимков от случайного удаления. Защищенные снимки можно распознать благодаря символу 🔒 (📖 12) в режиме просмотра.

Защита одного снимка

- 1 Выберите снимок, который требуется защитить, в режиме полнокадрового просмотра и коснитесь нижней вкладки.



- 2 Коснитесь 🔒.



- 3 Коснитесь **Вкл.**

Выбранный снимок будет защищен.

Чтобы выйти без защиты снимков, коснитесь 🗑️.

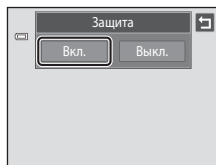

✔️ **Защита снимков. Примечание**

Помните, что форматирование внутренней памяти фотокамеры или карты памяти приведет к необратимому удалению защищенных файлов (📖 159).

Защита нескольких снимков

Можно защитить сразу несколько снимков.

- 1 Переключитесь в режим просмотра уменьшенных изображений (📖 81), коснитесь нижней вкладки, чтобы отобразить элементы управления параметрами, а затем коснитесь 🔒.

На дисплее монитора отобразится экран **Защита**.

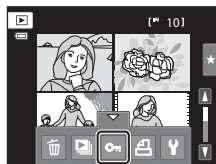

- 2 Коснитесь снимков, которые требуется защитить.

На выбранном снимке отобразится флажок. Чтобы отменить выбор, повторно коснитесь снимка.

Нажмите 🔍 или 🔍 или поверните кнопку зуммирования в положение **T** (📄) или **W** (📄), чтобы изменить количество отображаемых снимков.



- 3 Коснитесь **OK**.

Выбранные снимки будут защищены.

Чтобы выйти без защиты снимков, коснитесь 🏠.





Снятие защиты со снимков

- Чтобы снять защиту со снимка, отобразите защищенный снимок в режиме полнокадрового просмотра, выполните процедуру в разделе "Защита одного снимка" (📖 101), а затем коснитесь **Выкл.** в шаге 3.
- Чтобы снять защиту с нескольких снимков сразу, отмените выбор защищенных снимков в шаге 2 раздела "Защита нескольких снимков".

Создание задания печати DPOF

Для печати сохраненных на карте памяти снимков с применением любого из следующих способов используется функция **Задание печати** в меню просмотра для создания цифровых заданий печати для DPOF-совместимых устройств.

- Установка карты памяти в гнездо принтера, совместимого с DPOF ( 190)
- Передача карты памяти в цифровую фотолабораторию
- Подключение фотокамеры к PictBridge-совместимому ( 190) принтеру ( 140). Если карта памяти извлечена из фотокамеры, можно создать задание печати для снимков во внутренней памяти.

Создание задания печати для одного снимка

- 1** Выберите нужный снимок в режиме полнокадрового просмотра и коснитесь нижней вкладки.

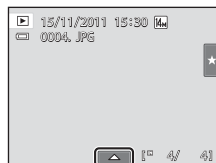

- 2** Коснитесь .



- 3** Коснитесь нужного числа копий (до девяти), а затем коснитесь **OK**.

Чтобы выйти без настройки параметра задания печати, коснитесь .

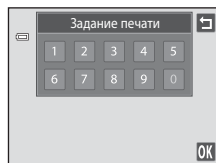

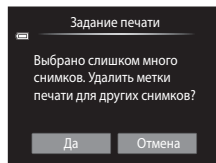

Если общее число снимков в задании печати, включая только что добавленные, превышает 99, появится экран, показанный справа.

- Коснитесь **Да**, чтобы удалить ранее добавленные снимки из задания печати и ограничить задание печати только что отмеченными снимками.
- Коснитесь **Отмена**, чтобы удалить только что добавленные снимки из задания печати и ограничить задание печати ранее отмеченными снимками.





4 Включает или выключает печать даты съемки и информации о снимке.

Коснитесь **Дата**, чтобы установить  (флажок) в поле для в печатывания даты съемки в снимок.

Коснитесь **Информация**, чтобы установить  (флажок) в поле для в печатывания информации о снимке (выдержка и диафрагма).

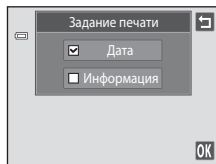
Коснитесь **OK**, чтобы завершить создание задания печати.



При просмотре снимков, выбранных для печати, отображается значок .

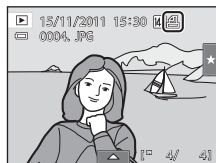



Создание задания печати для нескольких снимков



- 1 Переключитесь в режим просмотра уменьшенных изображений (81), коснитесь нижней вкладки, чтобы отобразить элементы управления параметрами, а затем коснитесь .

На мониторе отобразится экран настройки задания печати.



- 2 Коснитесь снимков, которые необходимо распечатать (до 99) и коснитесь  или  в левой верхней части монитора, чтобы определить число копий (до девяти) для каждого снимка.

Снимки, выбранные для печати, отмечаются галочкой () и числом, обозначающим количество копий, выбранное для печати. Если количество копий для снимков не указано, выбор будет отменен.

Коснитесь  или  или поверните кнопку зуммирования в положение **T** или **W**, чтобы изменить количество отображаемых снимков.

Коснитесь , чтобы удалить метки печати со всех снимков и отменить задание печати.

По окончании настройки коснитесь .



- 3 Включает или выключает печать даты съемки и информации о снимке.

Коснитесь **Дата**, чтобы установить  (флажок) в поле для в печатывания даты съемки во все снимки задания печати.

Коснитесь **Информация**, чтобы установить  (флажок) в поле для в печатывания информации о снимке (выдержка и диафрагма) во все снимки задания печати.

Коснитесь , чтобы завершить создание задания печати.

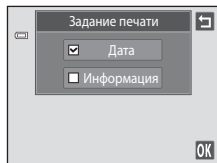

Отмена задания печати

- Чтобы удалить метку печати со снимка, отобразите выбранные для печати снимки в режиме полнокадрового просмотра, выполните процедуру в разделе "Создание задания печати для одного снимка" (📖 103), а затем коснитесь "0" в шаге 3.
- Для удаления метки печати с нескольких снимков, удалите метки печати с нужных снимков в шаге 2 раздела "Создание задания печати для нескольких снимков" (📖 105). Коснитесь 🗑️, чтобы удалить метки печати со всех снимков.

✔️ Печать даты съемки и информации о снимке. Примечания

Если для параметра задания печати выбраны значения **Дата** и **Информация**, дата съемки и информация о снимке будут напечатаны на изображении, если используется DPOF-совместимый (📖 190) принтер, который поддерживает печать даты съемки и информации о снимке.

- Информацию о снимке невозможно напечатать, если фотокамера подключена для печати DPOF (📖 145) напрямую к принтеру с помощью прилагаемого USB-кабеля.
- Обратите внимание, что параметры **Дата** и **Информация** сбрасываются при каждом отображении параметра **Задание печати**.
- Печатаемая дата соответствует дате съемки. Изменение параметров **Дата и время** и **Часовой пояс** с помощью функции **Часовой пояс и дата** в меню настройки после создания снимка не приведет к изменению даты, печатаемой на снимке.





🕒 Печать даты

Если дата и время записи распечатываются на снимках с помощью функции **Печать даты** (📖 153) в меню настройки, эти снимки записываются с датой и временем создания, которые наносятся на снимок в момент создания. Снимки с печатанной датой можно вывести на принтеры, которые не поддерживают печать даты и времени.

Будут распечатаны только дата и время, нанесенные на снимки с помощью функции **Печать даты**, даже если включена функция печати даты в меню **Задание печати**.

Повернуть снимок

Укажите ориентацию, в которой записанные снимки будут отображаться при просмотре. Снимки можно повернуть на 90 градусов по часовой стрелке или на 90 градусов против часовой стрелки. Снимки, записанные в портретной ("вертикальной") ориентации, можно повернуть не более чем на 180 градусов в обоих направлениях.

- 1 Выберите снимок, который требуется удалить, в режиме полнокадрового просмотра ( 80), а затем коснитесь нижней вкладки, чтобы отобразить элементы управления параметрами, и коснитесь .

Отображается меню обработки.



- 2 Коснитесь .

Появится экран поворота снимка.

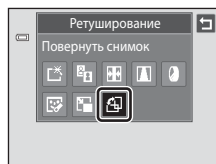

- 3 Коснитесь  или .

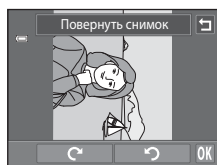

Поворот на 90 градусов по часовой стрелке

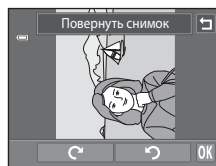
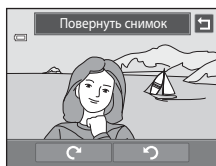

Поворот на 90 градусов против часовой стрелки

Снимок поворачивается на 90 градусов.

Коснитесь **OK**, чтобы подтвердить ориентацию дисплея и сохранить данные об ориентации вместе со снимком.

Чтобы выйти без поворота снимка, коснитесь .

Звуковая заметка: запись и воспроизведение видеороликов

Звуковые заметки для снимков можно записывать, пользуясь встроенным микрофоном фотокамеры.

Запись звуковых заметок

- 1 Выберите нужный снимок в режиме полнокадрового просмотра ( 80) и коснитесь нижней вкладки.

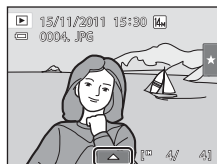

- 2 Коснитесь .

Появится меню записи звуковых заметок.



- 3 Коснитесь  для записи звуковой заметки.

Запись заканчивается по истечении примерно 20 секунд.

Не прикасайтесь ко встроенному микрофону во время записи.

Чтобы выйти без записи звуковых заметок, коснитесь .

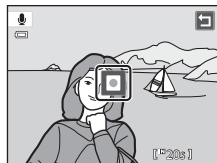

Во время записи на мониторе мигает символ **REC**.

Запись заканчивается при касании .

Когда запись завершится, появится экран воспроизведения звуковых заметок. Чтобы прослушать звуковую заметку, воспользуйтесь инструкциями для шага 3 в разделе "Воспроизведение звуковых заметок" ( 109).

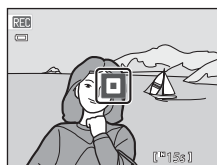

Дополнительная информация

Для получения дополнительной информации см. раздел "Имена файлов снимков, звуковых файлов и папок" ( 174).

Воспроизведение звуковых заметок

Снимки, для которых записаны звуковые заметки, в режиме полнокадрового просмотра отмечаются значком [🗨️].

- 1 Выберите нужный снимок в режиме полнокадрового просмотра (📖 80) и коснитесь нижней вкладки.

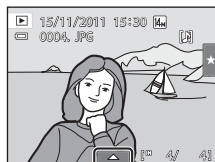

- 2 Коснитесь 🗨️.

Откроется экран воспроизведения звуковой заметки.



- 3 Коснитесь 🎵 для прослушивания звуковой заметки.

Коснитесь 🟩, чтобы остановить прослушивание.

Коснитесь 🗨️ во время прослушивания, чтобы отрегулировать уровень громкости.

Во время воспроизведения индикатор 🎵 мигает.

Чтобы выйти без воспроизведения звуковых заметок, коснитесь 🏠.

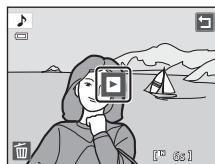

Удаление звуковых заметок

Коснитесь 🗑️ в шаге 3 раздела "Воспроизведение звуковых заметок". Коснитесь **Да**, чтобы удалить только звуковую заметку.

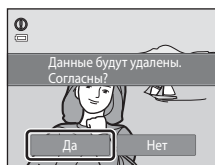

✓ Звуковые заметки. Примечания

- При удалении снимка с записанной звуковой заметкой будут удалены и снимок, и его звуковая заметка.
- Если для текущего снимка звуковая заметка уже записана, то для записи новой необходимо предварительно удалить существующую.
- С помощью фотокамеры COOLPIX S4150 не удастся записать звуковую заметку для снимков, выполненных с помощью фотокамеры другой марки или модели.

Функции редактирования

С помощью фотокамеры COOLPIX S4150 снимки можно редактировать и сохранять их как отдельные файлы (📖 174). Доступны следующие функции редактирования.

Функция редактирования	Описание
Рисование (📖 112)	Рисование на снимках и украшение снимков.
Быстрая обработка (📖 115)	Простое создание отредактированных копий с усилением контраста и насыщенности.
D-Lighting (📖 116)	При помощи этой функции можно создать копию текущего снимка с повышенной яркостью и контрастностью, увеличив яркость темных участков снимка.
Растянуть (📖 117)	Растяжение текущего снимка по горизонтали для того, чтобы объект съемки выглядел более худым или более полным.
Управл. перспективой (📖 118)	Отрегулируйте перспективу снимков, выполненных в горизонтальной ориентации. Применение управления перспективой, доступного с шифт-объективом. Эта функция подходит для съемки зданий и архитектуры.
Эфф. фильтров (📖 119)	Применение разнообразных эффектов с помощью цифрового фильтра. Доступны следующие эффекты: Параметры цвета, Софт-фильтр, Выборочный цвет, Лучи, "Рыбий глаз" и Эффект миниатюры.
"Глянцевое" ретушир. (📖 121)	Смягчение тона кожи лица и уменьшение визуального размера лица при увеличении размера глаз.
Уменьшить снимок (📖 123)	При помощи этой функции можно создавать уменьшенные копии снимков для отправки по электронной почте.
Кадрирование (📖 124)	Обрезка части снимка. Используется для увеличения объекта или создания композиции.

Для получения дополнительной информации о функции поворота снимка см. стр. 107.

✓ Примечания о редактировании снимков

- Снимки, сделанные при установке для параметра **Режим изображения** (📖 43) значения **4224x2376**, отредактировать не удастся.
- Функции редактирования фотокамеры COOLPIX S4150 не удастся использовать для снимков, выполненных с помощью цифровой фотокамеры другой марки или модели.
- Если на снимке не распознаются лица, не удастся создать копию с помощью функции "глянцевого" ретуширования (📖 121).
- Отредактированные копии снимков, созданных с помощью фотокамеры COOLPIX S4150, могут неправильно отображаться на другой модели цифровой фотокамеры. Кроме того, возможно, что их не удастся перенести на компьютер с помощью иной модели фотокамеры.
- Если во внутренней памяти или на карте памяти недостаточно места для хранения отредактированных копий, функции редактирования недоступны.
- Изображения, созданные в сюжетном режиме рисования (📖 71), можно редактировать только с помощью функций рисования, уменьшенного снимка и кадрирования.

Ограничения на редактирование снимков

Если требуется дальнейшее изменение отредактированного снимка с помощью другой функции редактирования, ознакомьтесь со следующими ограничениями.

Используемая функция редактирования	Добавляемая функция редактирования
Рисование	Можно добавить функции рисования, уменьшенного снимка и кадрирования.
Быстрая обработка D-Lighting Растянуть Управл. перспективой Эфф. фильтров	Можно добавить функции рисования, уменьшенного снимка, "глянцевого" ретуширования и кадрирования.
"Глянцевое" ретушир.	Можно добавить функции редактирования, кроме "глянцевого" ретуширования.
Уменьшить снимок	Невозможно добавить другую функцию редактирования.
Кадрирование	Невозможно добавить другую функцию редактирования. Однако функцию рисования можно применить к кадрированным копиям, сохраненным с размером изображения 640 x 480 пикселей или больше.

- Копии, созданные с помощью функции редактирования (кроме функции рисования), можно редактировать с помощью той же функции редактирования.
- При совместном использовании функций уменьшенного снимка или кадрирования с другими функциями редактирования функции уменьшенного снимка и кадрирования используйте после применения других функций редактирования.
- Эффекты обработки, например эффект смягчения тона кожи функции "глянцевого" ретуширования, можно применить к снимкам, сделанным с использованием функции смягчения тона кожи (📖 77).



Исходные и отредактированные снимки

- При удалении исходных снимков копии, созданные с использованием функций редактирования, не удаляются. При удалении копий, созданных с использованием функций редактирования, исходные снимки не удаляются.
- Отредактированные копии снимков сохраняются с теми же датой и временем, что и исходные.
- Параметры оценок (📖 99), защиты (📖 101) и меток печати (📖 103) исходного снимка не применяются к отредактированным снимкам.





Редактирование снимков

Рисование







Можно рисовать на снимках или украшать их. Можно также добавить украшение датой съемки. Копии снимков с рисунками сохраняются как отдельные файлы.

- 1 Выберите требуемый снимок в режиме полнокадрового просмотра ( 80), а затем коснитесь нижней вкладки, чтобы отобразить элементы управления параметрами, и коснитесь .



- 2 Используйте инструменты , ,  и  для создания рисунков.

Для получения дополнительной информации о работе каждого инструмента смотрите раздел "Создание надписей и рисунков на снимках" ( 113).

Нажмите , чтобы отобразить снимок в режиме полнокадрового просмотра и снова коснитесь , чтобы увеличить изображение снимка в 3x. Коснитесь , ,  или , чтобы выбрать часть снимка, отображаемую на мониторе. Коснитесь , чтобы вернуться к исходному размеру дисплея.

Коснитесь , чтобы отменить последнее действие, выполненное с помощью инструмента пера, ластика или украшения (можно отменить до пяти последних действий).

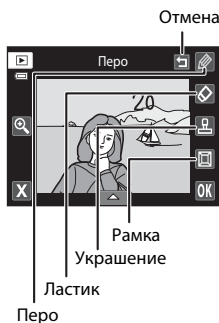

- 3 Коснитесь .



4 Коснитесь Да.

Будет создана новая копия снимка с рисунком.

Снимки, сделанные при установке для параметра **Режим изображения** (📖 43) значения **3 2048×1536** или больше, сохраняются в размере 2048 × 1536 и снимки, сделанные при установке для параметра **6 1024×768** или **7 640×480** сохраняются в размере 640 × 480.

Чтобы выйти без сохранения копии, коснитесь **Нет**.

Копии с рисунком обозначены символом , отображаемым во время просмотра.

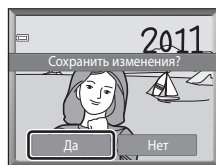

Использование инструментов рисования

Создание надписей и рисунков на снимках

Коснитесь , чтобы создать надпись или рисунок.

Для изменения цвета или толщины пера коснитесь нижней вкладки для отображения экрана, показанного справа.

- Коснитесь слайдера цвета пера и перетащите его, чтобы выбрать цвет пера.
- Коснитесь слайдера толщины пера, чтобы выбрать толщину пера.



Цвет пера
Толщина пера

Инструмент удаления элементов рисунка

Коснитесь , чтобы удалить элементы рисунков с помощью инструмента рисования или украшения.

Для изменения размера ластика коснитесь нижней вкладки для отображения экрана, показанного справа.

- Коснитесь слайдера размера ластика, чтобы выбрать размер ластика.

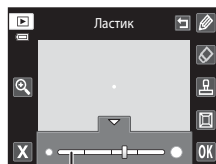



Размер ластика

Украшение снимков



Коснитесь , чтобы добавить украшение.

Для изменения типа или размера украшения коснитесь нижней вкладки для отображения экрана, показанного справа.

- Можно выбрать один из 14 типов украшений.
- Коснитесь слайдера размера украшения, чтобы выбрать размер украшения.
- Если в качестве украшения выбрано , также становятся доступными параметры  (день, месяц, год) и  (день, месяц, год, время).

Добавление рамки

Коснитесь , чтобы добавить рамку вокруг снимка.

- Коснитесь  или , чтобы поочередно отобразить семь разных рамок. Коснитесь  для выбора рамки.





Тип декорации



Размер декорации



Украшение датой съемки. Примечания



- При добавлении украшения датой съемки на снимки, полученные при установке для параметра **Режим изображения** ( 43) значения  **640x480**, дата съемки может плохо читаться. При съемке установите для параметра **Режим изображения** значение  **1024x768** или больше.
- Параметр даты, добавляемой в качестве украшения, можно выбрать с помощью элемента **Формат даты** меню настройки **Часовой пояс и дата** ( 149).
- Дата, добавляемая в качестве украшения, является датой получения снимка. Этот параметр не удастся изменить.

Дополнительная информация

Для получения дополнительной информации см. раздел "Имена файлов снимков, звуковых файлов и папок" ( 174).

Быстрая обработка: усиление контраста и насыщенности

Быструю обработку можно использовать для простого создания отредактированных копий с усилением контраста и насыщенности. Копии, созданные с помощью параметра быстрой обработки, сохраняются как отдельные файлы.

- 1 Выберите требуемый снимок в режиме полнокадрового просмотра ( 80), а затем коснитесь нижней вкладки, чтобы отобразить элементы управления параметрами, и коснитесь .

Отображается меню обработки.

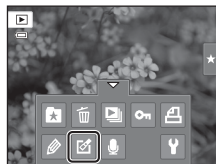

- 2 Коснитесь символа .

Отображится экран выбора степени усиления.

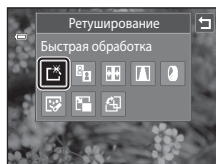

- 3 Выберите степень усиления и коснитесь **OK**.

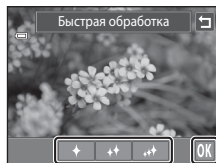

- 4 Коснитесь **Да**.

Будет создана новая отредактированная копия.

Чтобы выйти без сохранения копии, коснитесь **Нет**.

Копии, созданные с помощью функции быстрой обработки, можно определить по значку , отображаемому в режиме просмотра.

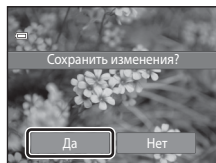



Дополнительная информация

Для получения дополнительной информации см. раздел "Имена файлов снимков, звуковых файлов и папок" ( 174).

D-Lighting: повышение яркости и контраста

Технология D-Lighting позволяет создавать копии снимков с повышенной яркостью и контрастом, увеличивая яркость темных участков снимка. Новые копии сохраняются как отдельные файлы.

- 1 Выберите требуемый снимок в режиме полнокадрового просмотра ( 80), а затем коснитесь нижней вкладки, чтобы отобразить элементы управления параметрами, и коснитесь .

Отображается меню обработки.



- 2 Коснитесь .

Исходная версия будет отображена слева, а отредактированная — справа.

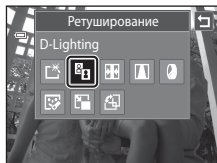

- 3 Коснитесь **OK**.



- 4 Коснитесь **Да**.

Будет создана новая, отредактированная копия снимка.

Чтобы выйти без сохранения копии, коснитесь **Нет**.

Копии, созданные с помощью функции D-Lighting, можно определить по значку , отображаемому в режиме просмотра.

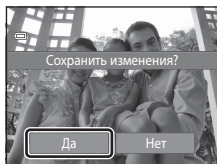



Дополнительная информация

Для получения дополнительной информации см. раздел "Имена файлов снимков, звуковых файлов и папок" ( 174).

Растянуть: растягивание снимков

Растягивание снимков по горизонтали. Растянутые копии сохраняются как отдельные файлы.



- 1 Выберите требуемый снимок в режиме полнокадрового просмотра ( 80), а затем коснитесь нижней вкладки, чтобы отобразить элементы управления параметрами, и коснитесь .

Отображается меню обработки.

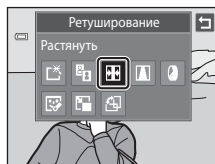

- 2 Коснитесь .



- 3 Коснитесь  или  либо коснитесь слайдера в нижней части экрана или перетащите его для регулировки эффекта растягивания.

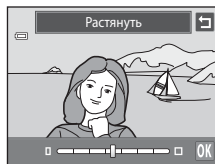

- 4 Коснитесь **ОК**.

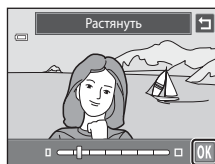

- 5 Коснитесь **Да**.

Будет создана новая, растянутая копия.

Чтобы выйти без сохранения копии, коснитесь **Нет**.

Растянутые копии обозначены символом , отображаемым в режиме просмотра.

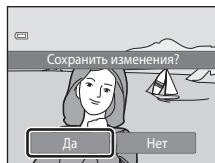



Дополнительная информация

Для получения дополнительной информации см. раздел "Имена файлов снимков, звуковых файлов и папок" ( 174).

Управл. перспективой: настройка ощущения перспективы

Регулировка ощущения перспективы на снимке, выполненном в горизонтальной ориентации. Копии, созданные с помощью функции управления перспективой, сохраняются как отдельные файлы.

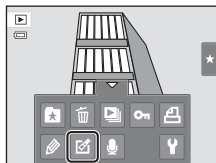

- 1** Выберите требуемый снимок в режиме полнокадрового просмотра ( 80), а затем коснитесь нижней вкладки, чтобы отобразить элементы управления параметрами, и коснитесь .

Отображается меню обработки.

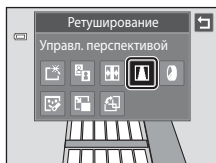

- 2** Коснитесь .



- 3** Коснитесь  или  либо коснитесь слайдера в нижней части экрана или перетащите его для настройки управления перспективой.



- 4** Коснитесь .

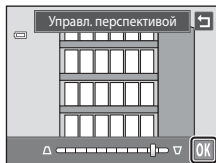

- 5** Коснитесь **Да**.

Будет создана новая, отредактированная копия снимка.

Чтобы выйти без сохранения копии, коснитесь **Нет**.

Копии, созданные с помощью функции управления перспективой, можно определить по символу , отображаемому в режиме просмотра.



Дополнительная информация

Для получения дополнительной информации см. раздел "Имена файлов снимков, звуковых файлов и папок" ( 174).

Эфф. фильтров (цифровой фильтр)

Применение разнообразных эффектов с помощью цифрового фильтра. Доступны следующие эффекты: **Параметры цвета, Софт-фильтр, Выборочный цвет, Лучи, "Рыбий глаз"** или **Эффект миниатюры**. Новые копии сохраняются как отдельные файлы.

- 1 Выберите требуемый снимок в режиме полнокадрового просмотра (📖 80), а затем коснитесь нижней вкладки, чтобы отобразить элементы управления параметрами, и коснитесь

Отображается меню обработки.



- 2 Коснитесь

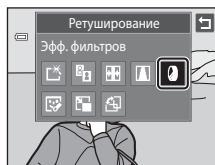

- 3 Коснитесь или , чтобы выбрать тип эффектов.

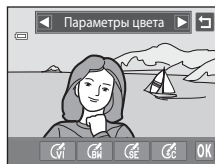

Тип	Описание
Параметры цвета	<p>Изменение цветовых тонов.</p> <ul style="list-style-type: none"> Выберите значение (яркие цвета), (черно-белый), (сепия) или (цианотипия), а затем коснитесь OK.

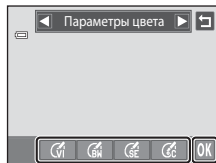

Тип	Описание
Софт-фильтр	<p>Придание снимку мягкости путем размытия области, окружающей выбранную касанием точку.</p> <ul style="list-style-type: none"> Коснитесь монитора, выберите степень применения параметров, а затем коснитесь OK.
Выборочный цвет	<p>Сохраните один определенный цвет, а другие цвета изменятся на черный и белый.</p> <ul style="list-style-type: none"> Коснитесь слайдера цвета, отображаемого на экране, чтобы выбрать цвет для сохранения, а затем коснитесь OK.
Лучи	<p>Создание звездообразного эффекта с лучами света, расходящимися из ярких объектов, например отражения солнца или источников городского освещения. Данный эффект хорошо подходит для ночных сюжетов.</p> <ul style="list-style-type: none"> Выберите степень усиления и коснитесь OK.
"Рыбий глаз"	<p>Придание снимку эффекта съемки с помощью объектива типа "рыбий глаз". Данный эффект хорошо подходит для снимков, сделанных в режиме макросъемки.</p> <ul style="list-style-type: none"> Выберите степень усиления и коснитесь OK.
Эффект миниатюры	<p>Придание снимку эффекта миниатюры. Данный эффект хорошо подходит для снимков, сделанных из выгодного положения, где главный объект находится по центру снимка.</p> <ul style="list-style-type: none"> Выберите степень усиления и коснитесь OK.

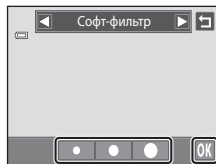

Отобразится окно подтверждения сохранения отредактированной копии.

Коснитесь **Да**, чтобы вернуться к меню обработки без сохранения изменений.

4 Коснитесь **Да** в окне подтверждения.

Будет создана новая, отредактированная копия снимка.

Чтобы выйти без сохранения копии, коснитесь **Нет**.

Копии, созданные с применением эффектов фильтров, можно определить по значку , отображаемому в режиме просмотра.

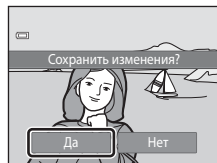



Дополнительная информация

Для получения дополнительной информации см. раздел "Имена файлов снимков, звуковых файлов и папок" ( 174).

"Глянцевое" ретушир.

"Глянцевое" ретуширование можно использовать для сглаживания тона кожи лиц, обнаруженных на снимке, либо для визуального уменьшения размера лица путем увеличения глаз. Новые копии сохраняются как отдельные файлы.



- 1 Выберите требуемый снимок в режиме полнокадрового просмотра ( 80), а затем коснитесь нижней вкладки, чтобы отобразить элементы управления параметрами, и коснитесь .

Отображается меню обработки.

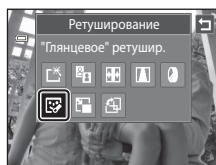

- 2 Коснитесь .



- 3 Коснитесь  (сглаживание тона кожи) или  (оба).

: сглаживание тона кожи лица.

: сглаживание тона кожи лица, уменьшение визуального размера лица и увеличение визуального размера глаз.

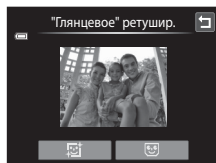

Открывается экран просмотра.



- 4 Проверьте результаты применения эффектов.

Можно выполнить сглаживание тона кожи не более 12 лиц, начиная с лица, ближе всего расположенного к центру кадра.

Коснитесь **До** или **После**, чтобы посмотреть снимок с применением эффектов или без них.

Если было выполнено ретуширование нескольких лиц, коснитесь  или  для отображения другого лица.

Чтобы изменить эффект, коснитесь , чтобы вернуться к шагу 3.

Коснитесь **OK**, отобразится диалоговое окно с запросом на подтверждение сохранения новой копии.

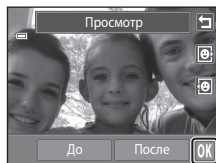

5 Коснитесь **Да**.

Будет создана новая, отредактированная копия снимка.

Чтобы выйти без сохранения копии, коснитесь **Нет**.

Копии, созданные с помощью функции "глянцевого" ретуширования, можно определить по символу , отображаемому в режиме просмотра.

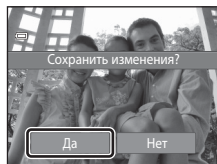



"Глянцевое" ретуширование. Примечания



- Если на снимке не распознано ни одного лица, то функцию "глянцевого" ретуширования не удастся использовать.
- Функция "глянцевого" ретуширования может быть выполнена не так, как ожидается. Это зависит от направления взгляда или яркости лиц изображения.

Дополнительная информация

Для получения дополнительной информации см. раздел "Имена файлов снимков, звуковых файлов и папок" ( 174).

Уменьшить снимок: создание уменьшенных снимков

Создайте уменьшенную копию текущего снимка. Эта функция позволяет создавать копии снимков, пригодные для отображения на веб-страницах или отправки по электронной почте. Уменьшенные копии сохраняются в виде файлов JPEG с коэффициентом сжатия 1:16. Доступны следующие размеры:  **640×480**,  **320×240** и  **160×120**.

- 1 Выберите требуемый снимок в режиме полнокадрового просмотра ( 80), а затем коснитесь нижней вкладки, чтобы отобразить элементы управления параметрами, и коснитесь .

Отображается меню обработки.



- 2 Коснитесь .

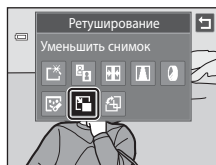

- 3 Коснитесь нужного элемента управления размером уменьшенной копии, затем коснитесь **OK**.

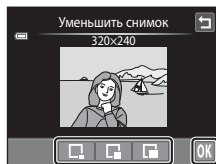

- 4 Коснитесь **Да**.

Будет создана новая, уменьшенная копия снимка.

Чтобы выйти без сохранения копии, коснитесь **Нет**.

Копия отображается в серой рамке.

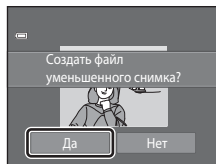

Дополнительная информация

Для получения дополнительной информации см. раздел "Имена файлов снимков, звуковых файлов и папок" ( 174).

✂ Кадрирование: создание кадрированных копий

Создайте копию, содержащую только ту часть снимка, которая отображается на мониторе, когда при использовании увеличения при просмотре (📖 83) отображается символ ✂. Кадрированные копии сохраняются как отдельные файлы.

1 Поверните кнопку зуммирования в положение Т (📄) в режиме полнокадрового просмотра для увеличения снимка (📖 80).

Чтобы кадрировать снимок, отображаемый в "вертикальной" (портретной) ориентации, увеличивайте его до тех пор, пока не исчезнут черные полосы, отображаемые с обеих сторон монитора. Кадрированный снимок будет отображаться в горизонтальной ориентации.

Чтобы кадрировать снимок в текущей "вертикальной" (портретной) ориентации, сначала поверните снимок (📖 107), чтобы он отображался в горизонтальной ориентации. После этого увеличьте снимок, кадрируйте его, а затем придайте ему снова "вертикальную" (портретную) ориентацию.

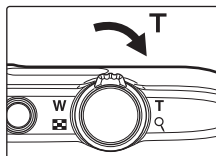

2 Подправьте композицию копии.

Поверните кнопку зуммирования в положение Т (📄) или W (📄) для изменения коэффициента увеличения.

Перемещайте снимок так, чтобы на экране была видна только та его часть, которую требуется скопировать.



3 Коснитесь ✂.



4 Коснитесь Да.

Будет создана кадрированная копия.

Чтобы выйти без сохранения копии, коснитесь **Нет**.

Копии, созданные с помощью функции кадрирования, можно определить по символу ✂, отображаемому в режиме просмотра.

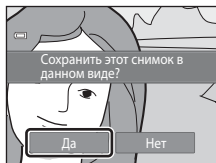

Размер изображения

Размер изображения (количество пикселей) кадрированной копии уменьшается, поскольку уменьшается размер области для сохранения.

Если размер кадрированной копии составляет 320 × 240 или 160 × 120, во время просмотра вокруг снимка появляется серая рамка, а в режиме полнокадрового просмотра в верхней части монитора будет отображаться значок уменьшенного снимка .

Дополнительная информация

Для получения дополнительной информации см. раздел "Имена файлов снимков, звуковых файлов и папок" ( 174).

Съемка видеороликов

Можно выполнить съемку видеоролика со звуком.

- Максимальный размер файла одного видеоролика составляет 2 Гб, а максимальная длина одного видеоролика – 29 минут, даже если на карте памяти имеется свободное место для выполнения более продолжительной записи (📖 129).
- Если карта памяти не вставлена (при записи во внутреннюю память), по умолчанию для параметра **Параметры видео** (📖 128) установлено значение **VGA (640×480)**. Не удастся выбрать **HD 720p (1280×720)**.

1 Включите фотокамеру и переведите ее в режим съемки.

Видеоролики можно записывать в любом режиме съемки (📖 40), кроме сюжетного режима **Рисунок**.



2 Нажатие кнопки **📹** (видеосъемка) позволяет начать запись видеоролика.

Монитор на короткое время отключается, после чего начнется запись.

Фотокамера сфокусируется на объекте в центре кадра. Зоны фокусировки не отображаются во время записи.

Если для параметра **Съемка** в меню настройки **Настройка монитора** (📖 152) установлено значение **Отобр./скр. кадр видео**, перед началом записи можно отобразить кадр, обозначающий область записи видеоролика.

Когда для параметра **Параметры видео** (📖 128) установлено значение **HD 720p (1280×720)** (настройка по умолчанию), при видеосъемке формат экрана монитора изменится на 16:9 (записывается область, показанная справа).

Во время записи отображается приблизительное оставшееся время записи видеоролика.

Запись прекращается автоматически при достижении максимальной длительности видеоролика.

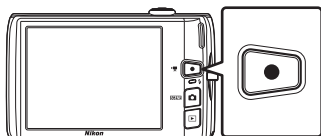

3 Повторно нажмите кнопку **📹** (видеосъемка), чтобы остановить запись.

📌 **Примечание по сохранению видеороликов**

После записи видеоролика он не будет полностью сохранен во внутренней памяти или на карте памяти до тех пор, пока монитор не возвратится в режим съемки. **Не открывайте крышку батарейного отсека/гнезда карты памяти** до полного сохранения видеоролика. Извлечение карты памяти во время записи видеоролика может привести к потере данных, а также повреждению фотокамеры или карты.



Съемка видеороликов

- Для записи видеороликов рекомендуется использовать карты памяти SD с классом скорости не менее 6 (📖 173). При использовании более медленных карт памяти запись может неожиданно прерываться.
- Если для параметра **Электронный VR** установлено значение **Авто** в меню настройки, угол зрения (область записи видеоролика) при съемке фотографий уменьшается.
- После начала записи видеоролика регулировать оптический зум не удастся.
- Поверните кнопку зуммирования во время записи, чтобы включить цифровой зум. Можно использовать увеличение до 4x по сравнению с оптическим зумом, установленным перед началом записи видеоролика.
- Если используется цифровой зум, будет отмечено некоторое ухудшение качества изображения. После завершения записи цифровой зум отключается.
- В некоторых случаях при съемке видеороликов могут записываться звуки работы фотокамеры, например звук работы кнопки зуммирования, звук движения объектива при автоматической фокусировке или управлении диафрагмой при изменении яркости.
- Светящийся след (📖 171), который появляется на мониторе при записи видеороликов, будет записан вместе с видеороликами. При съемке видеороликов рекомендуется избегать ярких объектов (например, солнца, солнечных бликов и источников электрического освещения).
- В зависимости от расстояния съемки и коэффициента увеличения при записи или воспроизведении видеороликов на объектах с повторяющейся сетчатой структурой, например, на ткани или на окнах здания, могут появляться цветные полосы (интерференционная картина или муар). Это явление не является неисправностью и возникает, если структура объекта интерферирует с сеткой матрицы фотокамеры.

Автофокусировка при видеосъемке. Примечания



- Если для параметра **Режим АФ-видео** установлено значение  **Покадровый АФ** (настройка по умолчанию), для начала записи фокусировку можно блокировать нажатием кнопки  (📖 129).
- Автофокусировка может работать некорректно (📖 31). В этом случае попробуйте выполнить следующее.
 1. Перед началом видеозаписи установите для параметра **Режим АФ-видео** значение  **Покадровый АФ** (настройка по умолчанию).
 2. Поместите другой объект (расположенный на том же расстоянии от фотокамеры, что и объект съемки) в центр кадра, нажмите кнопку  (📖 видеосъемка), чтобы начать запись, а затем измените компоновку кадра.

Функции, доступные при записи видеоролика



- Текущее значение коррекции экспозиции, настройка баланса белого, указанная для режима  (авто), а также положение слайдера настройки параметров сюжетного режима сохраняются при записи видеороликов. Если включен режим макросъемки, можно выполнить видеосъемку объектов, близко расположенных к фотокамере. Проверьте настройки перед началом записи видеоролика.
- Можно использовать автоспуск (📖 36). Если после включения автоспуска будет нажата кнопка  (📖 видеозапись), фотокамера сфокусируется на объекте в центре кадра и начнет запись видеоролика по истечении двух или десяти секунд.
- Вспышка не будет работать.
- Перед началом записи видеоролика можно настроить параметры **Параметры видео**, **Режим АФ-видео** и **Подавл. шумов от ветра** (📖 128).
- Чтобы снизить влияние дрожания фотокамеры, включите настройку электронного VR, установив для параметра **Электронный VR** (📖 154) значение **Авто** в меню настройки.

Изменение параметров съемки видеороликов

Можно изменить следующие параметры записи видеороликов. Примените настройки перед началом записи видеоролика.

 **Параметры видео**  128

Выберите нужный тип записи видеоролика.

 **Режим АФ-видео**  129

Выбор фокусировки фотокамеры в режиме съемки видеороликов.



 **Подавл. шумов от ветра**  130

Укажите, следует ли применять подавление шумов от ветра при записи видеороликов.

Параметры видео

На экране съемки → коснитесь нижней вкладки (📖 14) →  Параметры видео



Выберите нужный тип записи видеоролика. При увеличении размера изображения изменяется его качество, а размер файла увеличивается.

Параметр	Описание
 HD 720p (1280×720) (настройка по умолчанию*)	Будут записаны видеоролики с соотношением сторон 16:9.
 VGA (640×480)	Будут записаны видеоролики с форматом экрана 4:3.
 QVGA (320×240)	Будут записаны видеоролики с форматом экрана 4:3.

* При записи во внутреннюю память настройкой по умолчанию является  **VGA (640×480)**.

- При использовании любых параметров частота кадров при видеосъемке составляет приблизительно 30 кадров в секунду.

Параметры видео и максимальная длина видео

Параметр	Внутренняя память (прибл. 20 МБ)	Карта памяти ² (4 Гб)
 HD 720p (1280×720)	– ¹	15 мин
 VGA (640×480)	13 с	45 мин
 QVGA (320×240)	43 с	2 ч 45 мин

Все приведенные значения являются приблизительными. Максимальное время записи зависит от карты памяти.

¹ При записи во внутреннюю память не удастся выбрать  HD 720p (1280×720).

² Максимальный размер файла одного видеоролика составляет 2 Гб, а максимальная продолжительность одного видеоролика – 29 минут, даже если на карте памяти имеется свободное место для выполнения более продолжительной записи. Максимальная длина одного видеоролика, который можно записать, отображается во время записи.



Дополнительная информация

Для получения дополнительной информации см. раздел "Имена файлов снимков, звуковых файлов и папок" (📖 174).

Режим АФ-видео

На экране съемки → коснитесь нижней вкладки (📖 14) →  Режим АФ-видео

Выбор фокусировки в режиме съемки видеороликов.

Параметр	Описание
 Покадровый АФ (настройка по умолчанию)	При нажатии кнопки  (📹 видеосъемка) для начала записи выполняется блокировка фокусировки. Выберите этот параметр, когда расстояние между фотокамерой и объектом практически не меняется.
 Непрерывный АФ	Непрерывная фокусировка фотокамеры во время записи видеоролика. Выберите этот параметр, когда расстояние между фотокамерой и объектом изменяется. Чтобы предотвратить звуковые помехи, возникающие при фокусировке фотокамеры, рекомендуется использовать режим Покадровый АФ .

 **Подавл. шумов от ветра**

На экране съемки → коснитесь нижней вкладки (📖 14) →  Подавл. шумов от ветра

Укажите, следует ли применять подавление шумов от ветра при записи видеороликов.

Параметр	Описание
ON Вкл.	Запись с подавлением шумов от ветра, дующего в микрофон. Подходит для выполнения записи при сильном ветре. Во время просмотра другие звуки, кроме шума ветра, также могут быть плохо слышны.
OFF Выкл. (настройка по умолчанию)	Подавление шумов от ветра не выполняется.

Просмотр видеороликов

В режиме полнокадрового просмотра (📖 80) видеоролики распознаются по символу 📺. Коснитесь 📺 для просмотра видеоролика.

Для регулировки громкости звука перед просмотром коснитесь нижней вкладки, чтобы отобразить элементы управления параметрами, и коснитесь 🔊.

Чтобы отобразить панель управления просмотром в нижней части монитора, коснитесь его во время просмотра.

Коснитесь кнопки управления просмотром, чтобы выполнить соответствующее действие. Доступны указанные ниже операции.



во время просмотра



Действие	Элемент управления	Описание
Регулировка громкости	🔊	Коснитесь 🔊 для регулировки громкости.
Обратная перемотка	⏮	Коснитесь и удерживайте ⏮, чтобы выполнить обратную перемотку видеоролика.
Ускоренная перемотка	⏭	Коснитесь и удерживайте ⏭, чтобы выполнить перемотку видеоролика вперед.
Пауза	⏸	Коснитесь ⏸, чтобы приостановить просмотр. Если просмотр приостановлен, доступны следующие действия.
		Коснитесь ⏮, чтобы перемотать видеоролик на один кадр назад. Коснитесь и удерживайте ⏮ для непрерывной перемотки в обратном направлении.
		Коснитесь ⏭, чтобы перемотать видеоролик на один кадр вперед. Коснитесь и удерживайте ⏭ для непрерывной перемотки вперед.
	⏸	Для возобновления просмотра коснитесь 📺 по центру экрана.
Завершение	⏹	Коснитесь ⏹, чтобы завершить просмотр видеоролика вернуться в режим полнокадрового просмотра.

✔️ Просмотр видеороликов

Не удастся просмотреть видеоролики, записанные с помощью фотокамеры, отличной от COOLPIX S4150.

✂️ Удаление видеоролика

Для получения дополнительной информации см. раздел "Удаление ненужных снимков" (📖 33).

Подключение к телевизору

Для просмотра снимков на телевизоре в полнокадровом режиме или в режиме показа слайдов, а также для воспроизведения видеороликов, подключите фотокамеру к телевизору при помощи аудио-/видеокабеля в комплекте поставки.

1 Выключите фотокамеру.

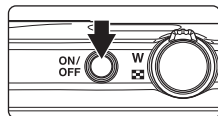

2 Подключите фотокамеру к телевизору с помощью входящего в комплект поставки аудио-/видеокабеля.

Подключите желтый штекер к видеовходу телевизора, а белый — к аудиовходу.

Убедитесь в правильности ориентации разъема фотокамеры. Не прилагайте чрезмерных усилий при подключении аудио-/видеокабеля к фотокамере. При отсоединении аудио-/видеокабеля не тяните разъем кабеля под углом.

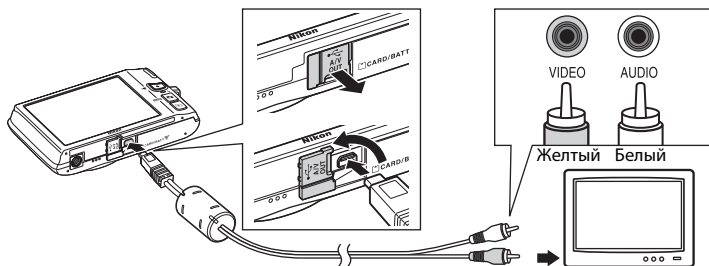

3 Настройте телевизор на работу с видеоканалом.

Подробные сведения см. в руководстве по эксплуатации телевизора.

4 Нажмите и удерживайте кнопку для включения фотокамеры.

Фотокамера переключится в режим просмотра, и на экране телевизора появятся снимки.

При просмотре снимков на телевизоре экран фотокамеры выключится.

Для получения дополнительной информации см. раздел "Действия при подключении к телевизору" (□ 133).

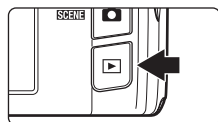



Действия при подключении к телевизору

Во время полнокадрового просмотра снимков по телевизору предыдущий или следующий снимок можно просмотреть, проводя пальцем по монитору фотокамеры.

При отображении первого кадра видеоролика видеоролик можно воспроизвести, коснувшись монитора фотокамеры и убрвав палец приблизительно через секунду.

- Коснитесь монитора камеры, чтобы выключить отображение на экране телевизора и отобразить снимок на экране фотокамеры. При отображении снимков на экране фотокамеры касайтесь отображенных элементов управления для работы с фотокамерой.
- Снимки невозможно кадрировать.
- Снимки автоматически отображаются на экране телевизора в следующих случаях.
 - Если в течение нескольких секунд не выполняются никакие действия.
 - Если выполняется показ слайдов.
 - Если выполняется просмотр видеоролика.

Режим видео

Убедитесь, что режим видео, выбранный на фотокамере, соответствует стандарту телевизора. Установите параметр **Режим видео** ( 160) в меню настройки ( 146).

Подключение к компьютеру

Для подключения фотокамеры к компьютеру и копирования (передачи) изображений на компьютер используйте USB-кабель, входящий в комплект поставки.

Перед подключением фотокамеры

Установите программное обеспечение

Используйте компакт-диск ViewNX 2, входящий в комплект поставки, и установите следующее программное обеспечение на компьютер.

Дополнительные сведения по установке программного обеспечения см. в *Кратком руководстве*.

- ViewNX 2: используйте функцию передачи изображений "Nikon Transfer 2" для сохранения изображений, сделанных с помощью фотокамеры, компьютере. Сохраненные изображения можно просматривать и печатать. Кроме того, поддерживаются функции редактирования изображений и видеороликов.
- Panorama Maker 5: с помощью этого программного обеспечения можно объединять серии снимков в единое панорамное изображение.

Совместимые операционные системы

Windows

Windows 7 Home Basic/Home Premium/Professional/Enterprise/Ultimate, Windows Vista Home Basic/Home Premium/Business/Enterprise/Ultimate (с пакетом обновления 2) или Windows XP Home Edition/Professional (с пакетом обновления 3)

Macintosh

Mac OS X (версии 10.4.11, 10.5.8, 10.6.7)

Последние сведения о совместимых операционных системах см. на веб-сайте Nikon.

Подсоединение к компьютеру. Примечание

Отсоедините от компьютера другие USB-устройства, например зарядные устройства USB. При одновременном подсоединении фотокамеры и других USB-устройств к компьютеру может произойти сбой в работе фотокамеры или подача на фотокамеру чрезмерного напряжения, что приведет к повреждению фотокамеры или карточки памяти. Для получения дополнительной информации смотрите документацию, прилагаемую к другим USB-устройствам.

✓ Примечания по источнику питания

- При подключении фотокамеры к компьютеру используйте батарею с достаточным зарядом во избежание неожиданного выключения фотокамеры.
- При подсоединении фотокамеры к компьютеру с помощью USB-кабеля, входящего в комплект поставки, при установленном в меню настройки для параметра **Зарядка от ПК** значения **Авто** (настройка по умолчанию), батарея, установленная в фотокамеру, будет заряжаться автоматически, используя питание компьютера (📖 139, 161).
- Если используется сетевой блок питания EH-62G (📖 172) (приобретается дополнительно), фотокамера COOLPIX S4150 может получать питание от сетевой розетки. Не используйте сетевые блоки питания других изготовителей или других моделей, поскольку это может привести к перегреву и сбоям в работе фотокамеры.

Передача изображений с фотокамеры на компьютер

- 1 Запустите компьютер, на котором установлена программа ViewNX 2.
- 2 Убедитесь, что фотокамера выключена.
- 3 Подключите фотокамеру к компьютеру с помощью USB-кабеля, входящего в комплект поставки.

Убедитесь в правильной ориентации разъемов. При подсоединении или отсоединении разъемов USB-кабеля не держите разъемы под углом и не прилагайте усилий.

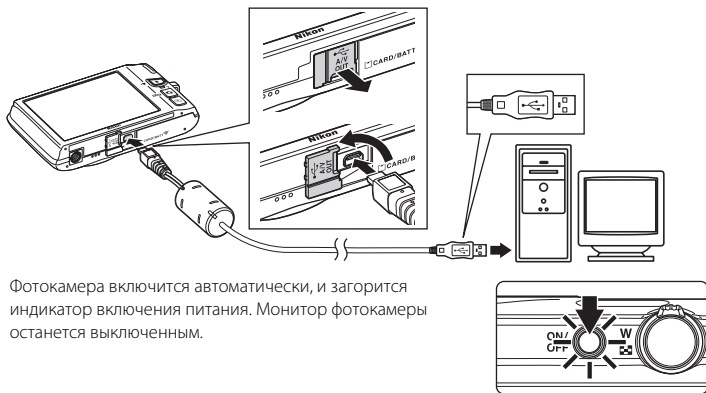

Фотокамера включится автоматически, и загорится индикатор включения питания. Монитор фотокамеры останется выключенным.

✓ Подключение USB-кабеля

Подключение может не определяться, если фотокамера подключена к компьютеру через концентратор USB.

4 Запустите функцию передачи изображений ViewNX 2 программы "Nikon Transfer 2", установленной на компьютере.

• Windows 7

При отображении экрана **Devices and Printers (Устройства и принтеры)** ► S4150 щелкните **Change program (Изменить программу)** в разделе **Import pictures and videos (Импорт снимков и видеоклипов)**. Выберите **Import File using Nikon Transfer 2 (Импортировать файл с помощью программы Nikon Transfer 2)** в диалоговом окне **Change program (Изменить программу)** и нажмите кнопку **OK**. Дважды щелкните **Import File (Импортировать файл)** на экране **Devices and Printers (Устройства и принтеры)** ► S4150.

• Windows Vista

При отображении диалогового окна **AutoPlay (Автозапуск)** щелкните **Import File using Nikon Transfer 2 (Импортировать файл с помощью программы Nikon Transfer 2)**.

• Windows XP

При отображении диалогового окна выбора действия выберите **Nikon Transfer 2 Import File (Импорт файла программой Nikon Transfer 2)** и нажмите кнопку **OK**.

• Mac OS X

Приложение Nikon Transfer 2 будет запускаться автоматически при подключении фотокамеры к компьютеру, если при первой установке приложения ViewNX 2 было выбрано **Yes (Да)** в диалоговом окне настройки **Auto-Launch setting (Настройка автозапуска)**.

- Для получения дополнительной информации смотрите раздел "Запуск приложения Nikon Transfer 2 вручную" (📖 138).

- Если установленная в фотокамере батарея разряжена, то компьютер может не распознать фотокамеру. Если фотокамера не распознана, то изображения передать не удастся. Если зарядка батареи начнется автоматически при использовании питания компьютера, подождите, пока заряд батареи не достигнет достаточного уровня для начала передачи.
- Если на карте памяти сохранено много изображений, запуск программы Nikon Transfer 2 может занять некоторое время.

5 Убедитесь, что исходное устройство отображается на панели **Source (Источник)** в параметрах передачи, и нажмите кнопку **Start Transfer (Начать передачу)**.

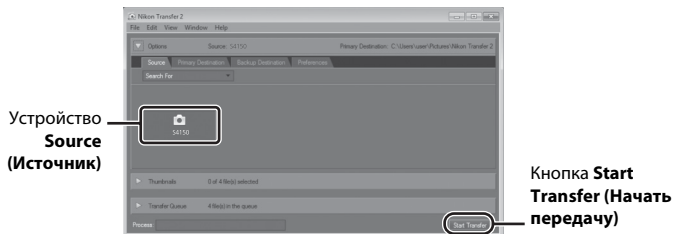

На компьютер будут переданы все изображения, которые не были переданы ранее (настройка по умолчанию ViewNX 2).

По завершении передачи изображений появляется экран ViewNX 2 (настройка по умолчанию ViewNX 2), на котором отображаются переданные изображения.

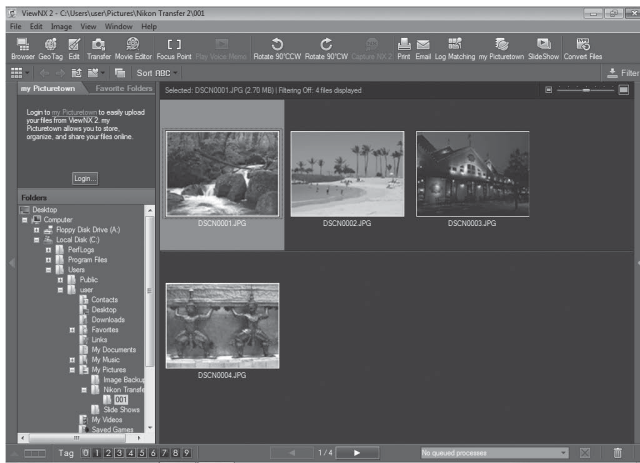

Дополнительные сведения об использовании программы ViewNX 2 см. справочную информацию ViewNX 2 (📖 138).

Отсоединение фотокамеры

Не выключайте фотокамеру и не отсоединяйте ее от компьютера в процессе передачи.

По завершении передачи выключите фотокамеру и отсоедините USB-кабель. Фотокамера выключится автоматически при отсутствии связи с компьютером в течение 30 минут, если она подсоединена к компьютеру с помощью USB-кабеля.

🔋 Зарядка батареи

Во время зарядки установленной в фотокамеру батареи индикатор включения питания будет медленно мигать зеленым (📖 139).

Подключение к компьютеру



Передача изображений с помощью гнезда для карт памяти на компьютере или имеющегося в продаже устройства для чтения карт памяти

При вставке карты памяти в гнездо для карт памяти на компьютере или же в имеющееся в продаже устройство для чтения карт памяти изображения можно передавать с помощью "Nikon Transfer 2" — функции передачи изображений программы ViewNX 2.

- Убедитесь, что используемая карта памяти поддерживается устройством для чтения карт памяти или аналогичным устройством.
- Чтобы передать изображения, вставьте карту памяти в устройство для чтения карт памяти или в гнездо для карт памяти и выполните операции, начиная с шага 4 (📖 136).
- Для передачи на компьютер изображений, сохраненных во внутренней памяти фотокамеры, их сначала необходимо копировать на карту памяти с помощью фотокамеры (📖 167).



Запуск приложения ViewNX 2 вручную

Windows

Выберите меню **Start (Пуск) > All Programs (Все программы) > ViewNX 2 > ViewNX 2**.

Кроме того, чтобы запустить программу **ViewNX 2**, можно дважды щелкнуть значок ViewNX 2 на рабочем столе.

Mac OS X

Откройте папку **Applications (Приложения)**, откройте папки **Nikon Software (Программное обеспечение Nikon) > ViewNX 2**, а затем дважды щелкните значок **ViewNX 2**. Кроме того, чтобы запустить программу **ViewNX 2**, можно щелкнуть значок ViewNX 2 в доке.



Запуск приложения Nikon Transfer 2 вручную

Чтобы запустить Nikon Transfer 2, сначала запустите приложение ViewNX 2, а затем щелкните значок **Transfer (Передать)** в верхней части экрана или выберите пункт **Launch Transfer (Начать передачу)** в меню **File (Файл)**.



Подробнее об использовании ViewNX 2 и Nikon Transfer 2

Для получения дополнительной информации о программе ViewNX 2 или Nikon Transfer 2 запустите ViewNX 2 или Nikon Transfer 2 и выберите справку **ViewNX 2 Help (Справка)** в меню **Help (Справка)**.



Создание панорамы с помощью приложения Panorama Maker 5

- Используйте серию изображений, созданных в сюжетном режиме **Съемка панорамы** (📖 72), чтобы создать единую фотопанораму в приложении Panorama Maker 5.
- Приложение Panorama Maker 5 можно установить на компьютер с компакт-диска ViewNX 2, входящего в комплект поставки фотокамеры.
- После завершения установки выполните описанные ниже действия для запуска приложения Panorama Maker 5.

Windows

Выберите меню **Start (Пуск) > All Programs (Все программы) > ArcSoft Panorama Maker 5 > Panorama Maker 5**.

Mac OS X

Откройте **Applications (Приложения)** и дважды щелкните значок **Panorama Maker 5**.

- Дополнительные сведения об использовании программы Panorama Maker 5 см. в инструкции на экране и в справке приложения Panorama Maker 5.



Имена файлов изображений и имена папок

Для получения дополнительной информации смотрите раздел "Имена файлов снимков, звуковых файлов и папок" (📖 174).

Зарядка при подсоединении к компьютеру

Если для параметра **Зарядка от ПК** (📖 161) в меню настройки фотокамеры установлено значение **Авто** (настройка по умолчанию), и если фотокамера подключена к компьютеру с помощью USB-кабеля, входящего в комплект поставки, то батарея, установленная в фотокамере, может заряжаться автоматически (зависит от возможности компьютера предоставлять питание).

Для получения дополнительной информации о подсоединении фотокамеры к компьютеру смотрите разделы "Перед подключением фотокамеры" (📖 134) и "Передача изображений с фотокамеры на компьютер" (📖 135).

Индикатор зарядки

В следующей таблице описаны состояния индикатора зарядки, когда фотокамера подсоединена к компьютеру.

Индикатор зарядки	Описание
Медленно мигает (зеленым)	Батарея заряжается.
Выключен	Батарея не заряжается. Если индикатор зарядки выключится после медленного мигания зеленым при включенном индикаторе включения питания, зарядка завершена.
Мерцает (зеленым)	<ul style="list-style-type: none"> Температура окружающей среды не подходит для зарядки. Заряжайте батарею в помещении при температуре окружающей среды от 5 °C до 35 °C. Неправильно подсоединен USB-кабель или неисправна батарея. Правильно подсоедините USB-кабель или замените батарею. Компьютер находится в спящем режиме, поэтому питание не подается. Перезагрузите компьютер. Не удастся зарядить батарею, так как технические характеристики или настройки компьютера не позволяют подавать питание на фотокамеру.

✓ Зарядка при подсоединении к компьютеру. Примечания

- Если на фотокамере не установлен язык отображения, а также дата и время, невозможно зарядить батарею или передать данные при подсоединении фотокамеры к компьютеру, (📖 22). Если закончился срок службы батареи часов фотокамеры (📖 150), необходимо переустановить дату и время, чтобы зарядить батарею или передать изображения с помощью подсоединения к компьютеру. В этом случае зарядите батарею с помощью сетевого зарядного устройства EH-69P (📖 18), а затем установите дату и время фотокамеры.
- Зарядка прекратится после выключения фотокамеры.
- Если во время зарядки компьютер перейдет в спящий режим, зарядка прекратится, а фотокамера, возможно, выключится.
- При отсоединении фотокамеры от компьютера выключите фотокамеру, а затем отключите USB-кабель.
- При подсоединении к компьютеру для зарядки батареи может потребоваться больше времени, чем при использовании сетевого зарядного устройства EH-69P. Время зарядки увеличивается при передаче изображений во время зарядки батареи.
- Если фотокамера подключена к компьютеру, может запуститься приложение, установленное на компьютере, например Nikon Transfer 2. Если фотокамера подключена к компьютеру только для зарядки батареи, закройте приложение.
- Фотокамера выключится автоматически при отсутствии связи с компьютером в течение 30 минут после завершения зарядки батареи.
- В зависимости от технических характеристик и настроек компьютера, а также от источника и распределения питания, возможно, не удастся зарядить батарею, установленную в фотокамере, с помощью подсоединения к компьютеру.

Подключение к принтеру

Для печати снимков без компьютера пользователи принтеров, совместимых с PictBridge (📖 190), могут подключать фотокамеру непосредственно к принтеру. Для печати снимков выполните действия, приведенные ниже.

Подключение к телевизору, компьютеру и принтеру

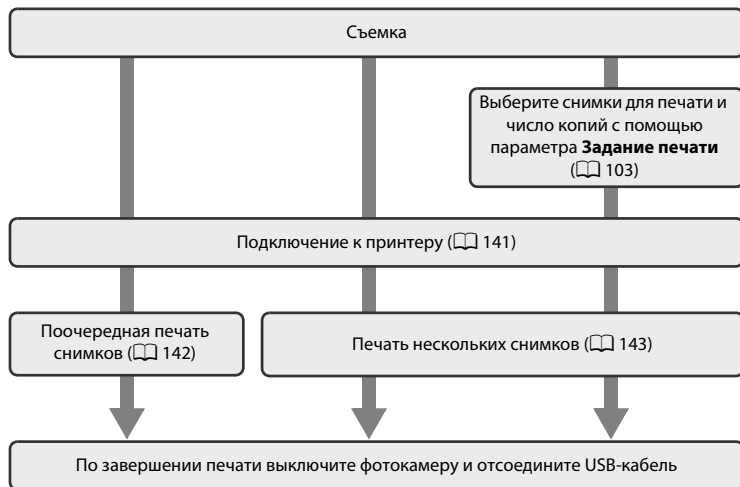

✓ Источник питания. Примечание

При подключении фотокамеры к принтеру для предотвращения внезапного отключения фотокамеры используйте полностью заряженную батарею.

При использовании сетевого блока питания EH-62G (приобретается дополнительно) фотокамера COOLPIX S4150 может получать питание от розетки. Не используйте другую модель или конструкцию сетевого блока питания, так как это может привести к перегреву или повреждению фотокамеры.

💡 Печать снимков

Можно печатать снимки на принтере, предварительно передав их на компьютер или подключив фотокамеру непосредственно к принтеру. Кроме того, возможны следующие способы печати снимков:

- Установка карты памяти в гнездо карты памяти DPOF-совместимого принтера
- Передача карты памяти в цифровую фотолабораторию.

Чтобы применить эти методы печати, выберите снимки и число отпечатков для каждого снимка на карте памяти с помощью меню **Задание печати** (📖 103).

Подключение фотокамеры к принтеру

- 1** Выключите фотокамеру.

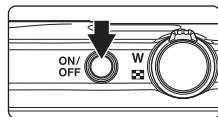

- 2** Включите принтер.

Проверьте настройки принтера.

- 3** Подключите фотокамеру к принтеру с помощью USB-кабеля из комплекта поставки.

Убедитесь в правильности ориентации разъемов. При подсоединении или отсоединении разъемов USB-кабеля не держите разъемы под углом и не прилагайте усилий.

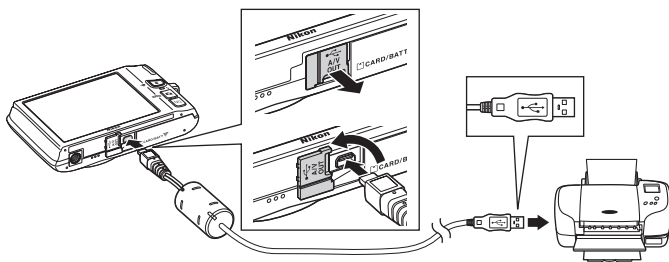

- 4** Фотокамера автоматически включится.

Если фотокамера подключена правильно, на ее мониторе появится экран приветствия **PictBridge** (1), а затем экран **Отпечатать выбор** (2).

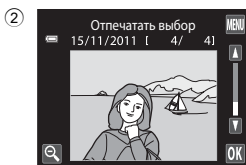
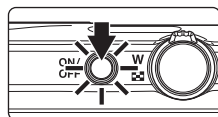

- ✓** Если экран приветствия PictBridge не отображается

Выключите фотокамеру и отсоедините USB-кабель. Установите для параметра **Зарядка от ПК** (161) в меню настройки фотокамеры значение **Выкл.** и заново подсоедините кабель.

Поочередная печать снимков

После правильного подключения фотокамеры к принтеру (📖 141) выполните описанные ниже действия, чтобы распечатать снимок.

- 1 Коснитесь **▲** или **▼** для выбора требуемого снимка и коснитесь **OK**.

Коснитесь **🔍** или поверните кнопку зуммирования в положение **W** (📐) для отображения режима просмотра 9 уменьшенных изображений. Коснитесь **🔍** или поверните кнопку зуммирования в положение **T** (📄) для возврата в режим полнокадрового просмотра.

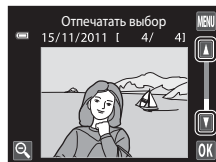

- 2 Коснитесь **Кол-во копий**.

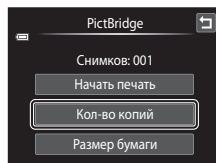

- 3 Коснитесь нужного числа копий (не более девяти).

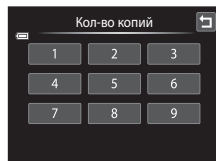

- 4 Коснитесь **Размер бумаги**.

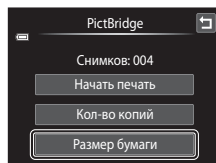

5 Коснитесь нужного параметра размера бумаги.

Коснитесь **A** или **B** для отображения дополнительных вариантов.

Чтобы указать размер бумаги при помощи настроек принтера, выберите в меню размера бумаги значение **По умолчанию**.

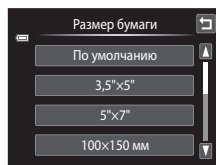
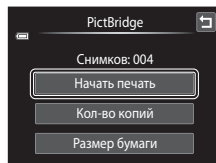
**6** Коснитесь **Начать печать**.**7** Начнется печать.

По завершении печати монитор возвращается к экрану выбора снимков, показанному в шаге 1.

Чтобы отменить печать, не дожидаясь печати всех копий, коснитесь **Отмена**.

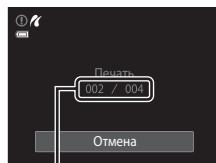

Текущее число копий/
общее число отпечатков

Печать нескольких снимков

После правильного подключения фотокамеры к принтеру (📖 141) выполните описанные ниже действия, чтобы распечатать несколько снимков.

1 При отображении **Отпечатать выбор** коснитесь **MENU**.

Появится экран **Меню печати**.

**2** Коснитесь **Размер бумаги**.

Для выхода из меню печати коснитесь **OK**.

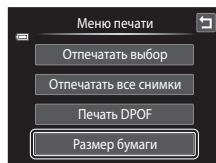

3 Коснитесь нужного параметра размера бумаги.

Коснитесь **A** или **V** для отображения дополнительных вариантов.

Чтобы указать размер бумаги при помощи настроек принтера, выберите в параметре размера бумаги значение **По умолчанию**.



4 Коснитесь **Отпечатать выбор**, **Отпечатать все снимки** или **Печать DPOF**.

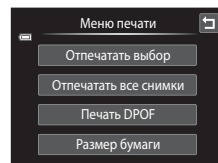

Отпечатать выбор

Выберите снимки (не более 99) и количество копий каждого снимка (не более девяти).

- Коснитесь требуемых снимков и коснитесь **▲** или **▼** в левом верхнем углу монитора, чтобы указать количество копий для печати.
- Снимки, выбранные для печати, отмечаются галочкой (✓) и числом, обозначающим количество копий, выбранное для печати. Если количество копий для снимков не указано, выбор будет отменен.
- Коснитесь **Q** или поверните кнопку зуммирования в положение **T (Q)**, чтобы вернуться в режим полнокадрового просмотра. Коснитесь **Q** поверните кнопку зуммирования в положение **W (Q)**, чтобы вернуться в режим просмотра 9 уменьшенных изображений.
- Коснитесь **ESC**, чтобы отменить выбор всех снимков.
- По окончании настройки коснитесь **OK**.
- При отображении экрана, показанного справа, коснитесь **Начать печать**, чтобы начать печать. Чтобы вернуться на экран меню печати, коснитесь **Отмена**.

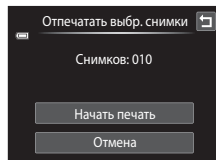

Отпечатать все снимки

Распечатывается по одной копии каждого из всех снимков, содержащихся во внутренней памяти или на карте памяти.

- При отображении экрана, показанного справа, коснитесь **Начать печать**, чтобы начать печать. Чтобы вернуться на экран меню печати, коснитесь **Отмена**.

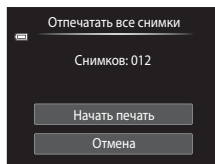
**Печать DPOF**

Распечатайте снимки, задание печати для которых было создано с помощью функции

Задание печати (📖 103).

- При отображении экрана, показанного справа, коснитесь **Начать печать**, чтобы начать печать. Коснитесь , чтобы вернуться в меню печати.
- Для просмотра текущего задания печати коснитесь **Подтвердить**. Для печати снимков коснитесь **OK**.

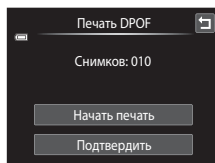
**5** Начнется печать.

По завершении печати монитор возвращается к меню печати (шаг 2).

Чтобы отменить печать, не дожидаясь печати всех копий, коснитесь **Отмена**.

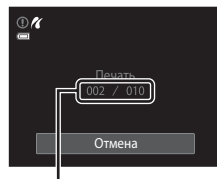

























Текущее число копий/
общее число отпечатков







 **Размер бумаги**

Фотокамера поддерживает следующие размеры бумаги: **По умолчанию** (размер бумаги по умолчанию для текущего принтера), **3,5"×5"**, **5"×7"**, **100×150 мм**, **4"×6"**, **8"×10"**, **Письмо**, **A3**, and **A4**. Отображаются только те размеры бумаги, которые поддерживаются данным принтером. Чтобы указать размер бумаги при помощи настроек принтера, выберите в параметре размера бумаги значение **По умолчанию**.

Меню настройки

Меню настройки содержит следующие параметры.

	Экран приветствия	 148
	Выбор отображения экрана приветствия при включении фотокамеры.	
	Часовой пояс и дата	 149
	Настройка часов фотокамеры и выбор часовых поясов (домашнего и места назначения).	
	Настройка монитора	 152
	Настройка параметров для элементов, отображающихся на мониторе во время съемки или просмотра, настройка просмотра снимка и яркости монитора.	
	Печать даты	 153
	Впечатывание даты и времени съемки на снимки.	
	Электронный VR	 154
	Включение и отключение электронного подавления вибраций при создании снимков.	
	Обнаруж. движения	 155
	Включение или отключение функции обнаружения движения, уменьшающей влияние движения объекта и дрожания фотокамеры на снимки.	
	АФ-помощь	 156
	Включение или выключение вспомогательной подсветки АФ.	
	Цифровой зум	 156
	Включение или выключение цифрового зума.	
	Настройка звука	 157
	Настройка параметров звука.	
	Авто выкл.	 158
	Установка времени, по истечении которого монитор выключится для экономии энергии.	
	Форматир. памяти/Форматир. карточки	 159
	Форматирование внутренней памяти или карты памяти.	
	Язык/Language	 160
	Выбор языка отображения для монитора фотокамеры.	
	Режим видео	 160
	Настройка параметров, необходимых для подключения к телевизору.	
	Зарядка от ПК	 161
	Включение и отключение зарядки батареи фотокамеры при подключении к компьютеру с помощью USB-кабеля.	

	Предупр. о закр. глаз	 162
	Включение или отключение в фотокамере функции обнаружения моргающих людей при съемке с применением функции распознавания лиц.	
	Сброс всех значений	 164
	Восстановление значений параметров фотокамеры, использующихся по умолчанию.	
	Копирование	 167
	Копирование файлов между внутренней памятью и картой памяти.	
Ver	Версия прошивки	 168
	Просмотр версии прошивки.	

Работа с меню настройки

- 1** Коснитесь нижней вкладки в режиме съемки или просмотра.

Для получения дополнительной информации см. раздел "Работа с вкладками" ( 14).





- 2** Коснитесь вкладки .



Откроется меню настройки.



- 3** Коснитесь требуемого параметра.

Коснитесь  или , чтобы отобразить предыдущую или следующую страницу.

Коснитесь , чтобы вернуться на предыдущий экран.

При отображении на экране  коснитесь , чтобы применить настройку.

Для выхода из меню настройки коснитесь  или нажмите спусковую кнопку затвора (при съемке).

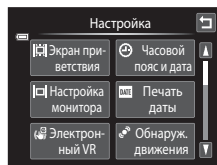

Экран приветствия

Коснитесь нижней вкладки (📖 147) → Коснитесь **Y** (меню настройки) → **Экран приветствия**

Выбор отображения экрана приветствия при включении фотокамеры.

Нет (настройка по умолчанию)

Фотокамера перейдет в режим съемки или просмотра без отображения экрана приветствия.

COOLPIX

Фотокамера отобразит экран приветствия и перейдет в режим съемки или просмотра.

Выбрать снимок

Отображение снимка, выбранного в качестве экрана приветствия. Когда откроется экран **Выбрать снимок**, выберите снимок и коснитесь **OK**.

- На экране **Выбрать снимок** коснитесь **Q** или поверните кнопку зуммирования в положение **T (Q)**, чтобы вернуться в режим полнокадрового просмотра. Коснитесь **Q** или поверните кнопку зуммирования в положение **W (Q)**, чтобы вернуться в режим просмотра 9 уменьшенных изображений.
- Поскольку выбранный снимок хранится в фотокамере, он появится на экране приветствия, даже если исходный снимок удален.
- Не удастся использовать снимки, полученные, когда для параметра **Режим изображения** (📖 43) было установлено значение **4224x2376**, а также копии размера 320 x 240 или меньше, созданные с помощью функции уменьшенного снимка (📖 123) или кадрирования (📖 124).



🕒 Часовой пояс и дата

Коснитесь нижней вкладки (📖 147) → Коснитесь 🏠 (меню настройки) →
🕒 Часовой пояс и дата

Установите часы фотокамеры.

Дата и время

Настройте текущую дату и время на часах фотокамеры.
Коснитесь элементов на экране для установки даты и времени.

- Выбор элемента: коснитесь нужного элемента.
- Измените выделенный элемент: коснитесь 📅 или 🕒
- Примените настройку: коснитесь **OK**.

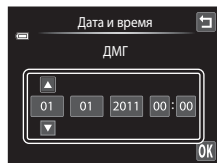

Формат даты

Выберите порядок отображения дня, месяца и года **Г/М/Д** (год/месяц/день), **М/Д/Г** (месяц/день/год) и **Д/М/Г** (день/месяц/год).

Часовой пояс

С помощью параметров можно задать 🏠 **Дом. час. пояс** и включить или выключить летнее время с помощью параметров **Часовой пояс**. Если выбран вариант **Пункт назначения** (➔), автоматически рассчитывается местное время (📖 151), а дата и время выбранного региона записываются вместе со снимками. Данная функция полезна в путешествиях.

Выбор часового пояса места назначения во время путешествия

1 Коснитесь **Часовой пояс**.

Появится меню **Часовой пояс**.

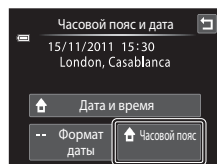

2 Коснитесь ➔ **Пункт назначения**.

Дата и время на мониторе изменятся в соответствии с выбранным регионом.

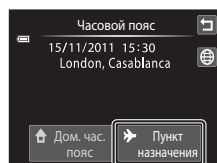

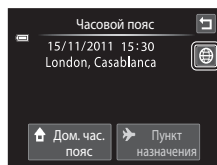

3 Коснитесь .

Отобразится меню выбора часового пояса.



4 Коснитесь или , чтобы выбрать часовой пояс места назначения, затем коснитесь **OK**.

Если действует летнее время, коснитесь , чтобы включить функцию режима летнего времени. В верхней части экрана отобразится , а часы фотокамеры будут переведены на один час вперед. Коснитесь  еще раз, чтобы отключить функцию режима летнего времени.





Если выбран часовой пояс места назначения, в режиме съемки на мониторе фотокамеры отображается символ .

Батарея часов. Примечание

Питание часов фотокамеры осуществляется с помощью батареи для часов. Подзарядка батареи часов осуществляется, когда установлена основная батарея или подключен сетевой блок питания.

Необходимое время подзарядки — около 10 часов, что обеспечивает автономную работу в течение нескольких дней.

Дом. час. пояс

- Для переключения на домашний часовой пояс выберите в шаге 2 пункт  **Дом. час. пояс**.
- Чтобы изменить домашний часовой пояс, коснитесь  **Дом. час. пояс** в шаге 2 и выполните шаги 3 и 4.

Летнее время

При переходе на летнее время или на зимнее время, включите или выключите режим летнего времени на экране выбора часового пояса, который отображается в шаге 4.

Впечатывание даты на снимки

Включите параметр **Печать даты** ( 153) в меню настройки после установки даты и времени. Если включена функция **Печать даты**, при записи снимков на них будет напечатана дата съемки.



Часовые пояса

Список часовых поясов, поддерживаемых фотокамерой, приводится ниже.

Для часовых поясов, значение которых не приведено ниже, установите на часах фотокамеры местное время с помощью параметра **Дата и время**.

UTC +/-	Местоположение	UTC +/-	Местоположение
-11	Midway, Samoa	+1	Madrid, Paris, Berlin
-10	Hawaii, Tahiti	+2	Athens, Helsinki, Ankara
-9	Alaska, Anchorage	+3	Moscow, Nairobi, Riyadh, Kuwait, Manama
-8	PST (PDT): Los Angeles, Seattle, Vancouver	+4	Abu Dhabi, Dubai
-7	MST (MDT): Denver, Phoenix	+5	Islamabad, Karachi
-6	CST (CDT): Chicago, Houston, Mexico City	+5.5	New Delhi
-5	EST (EDT): New York, Toronto, Lima	+6	Colombo, Dhaka
-4.5	Caracas	+7	Bangkok, Jakarta
-4	Manaus	+8	Beijing, Hong Kong, Singapore
-3	Buenos Aires, Sao Paulo	+9	Tokyo, Seoul
-2	Fernando de Noronha	+10	Sydney, Guam
-1	Azores	+11	New Caledonia
±0	London, Casablanca	+12	Auckland, Fiji

Настройка монитора

Коснитесь нижней вкладки (📖 147) → Коснитесь **У** (меню настройки) →

Настройка монитора

Задайте указанные ниже параметры.

Съемка

Выберите, следует ли отображать рамку или сетку на мониторе во время съемки.

Отобразить/скрыть кадр видео **Отобр./скр. сетку кадр.**



- **Отобразить/скрыть кадр видео:** перед началом записи отобразится рамка с указанием угла зрения (область записи видеоролика).
- **Отобр./скр. сетку кадр.:** в качестве справки для кадрирования снимка отобразится сетка кадрирования. При видеозаписи сетка не отображается.
- **Выкл.** (настройка по умолчанию): ничего из вышеуказанного не отображается.

Просмотр

Установите информацию о снимке, которая будет отображаться на мониторе во время просмотра.

Для получения дополнительной информации см. раздел "Просмотр (экран с информацией)" (📖 12).

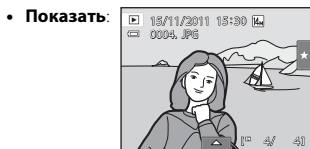

- **Авто** (настройка по умолчанию): текущие настройки и инструкции отображаются, как в пункте **Показать** выше. Если в течение нескольких секунд не выполняется никаких действий, информация будет скрыта. Информация отобразится снова, когда будет выполнена следующая операция.

Просмотр снимка

- **Вкл.** (настройка по умолчанию): полученный снимок автоматически немедленно отображается на мониторе, а затем экран монитора возвращается в режим съемки.
- **Выкл.:** снимок не отображается после съемки.

Яркость

Доступны пять значений яркости монитора. По умолчанию выбрано значение **3**.

DATE Печать даты (Впечатывание даты и времени)

Коснитесь нижней вкладки (📖 147) → Коснитесь **Y** (меню настройки) → **DATE** Печать даты

Дата и время съемки можно впечатывать на снимки во время съемки. Это позволяет напечатать эти сведения даже на тех принтерах, которые не поддерживают печать даты (📖 106).



DATE Дата

Дата будет впечатываться на снимках.

DATE Дата и время

Дата и время впечатываются на снимках.

Выкл. (настройка по умолчанию)

Дата и время на снимках не печатаются.

При выборе значений, отличных от **Выкл.**, на мониторе отображается символ текущей настройки (📖 10).



✓ Печать даты. Примечания

- Впечатанная дата становится частью снимка; ее удаление невозможно. Не удастся впечатать дату и время на снимках после их выполнения.
- Впечатывание даты не удастся использовать в следующих ситуациях:
 - Снимки сделаны в сюжетном режиме **Съемка панорамы**
 - Видеоролики
- Даты, впечатанные на снимках, сделанных при установке для параметра **Режим изображения** (📖 43) значения **VA 640x480**, могут плохо читаться. При использовании функции **Печать даты** установите для параметра **Режим изображения** значение **PC 1024x768** или выше.
- При впечатывании даты используется формат даты, определенный параметром **Часовой пояс и дата** в меню настройки (📖 22, 149).

📎 Печать даты и задание печати

При использовании принтера, совместимого с DPOF, поддерживающего печать даты съемки и информации о снимке, можно использовать функцию **Задание печати** (📖 103), чтобы выполнить печать такой информации даже на снимках, которые не были сделаны с использованием функции **Печать даты**.

Электронный VR

Коснитесь нижней вкладки (📖 147) → Коснитесь  (меню настройки) →  Электронный VR

Укажите, следует ли использовать электронный VR (подавление вибраций) для снижения влияния дрожания фотокамеры во время съемки.

Авто

При фотосъемке электронный VR используется, если на мониторе отображается символ  (📖 10) и соблюдаются все следующие условия.

- Вспышка выключена или установлена в режим медленной синхронизации.
- Установлена длинная выдержка.
- Для параметра **Непрерывный** установлено значение **Покадровый**.
- Объект съемки темный.

При видеосъемке электронный VR используется всегда.



Выкл. (настройка по умолчанию)

Функция электронного VR выключена.

Примечания по электронному подавлению вибраций.

- Эффективность функции электронного VR снижается по мере увеличения дрожания фотокамеры.
- Снимки, сделанные с помощью функции электронного подавления вибраций, могут получиться "зернистыми".
- Электронный VR не используется в следующих условиях или в следующих режимах съемки:
 - Используется медленная синхронизация с подавлением эффекта "красных глаз" (📖 64, 65);
 - Длительность выдержки превышает определенное значение;
 - Когда для режима **Чувствительность** (📖 53) установлено значение **Авто**
 - Для параметра **Отслеж. моргания** (📖 77) установлено значение **Вкл.** в режиме интеллектуального портрета
 - В следующих сюжетных режимах: **Спорт** (📖 64), **Ночной портрет** (📖 64), **Сумерки/рассвет** (📖 66), **Ночной пейзаж** (📖 66), **Музей** (📖 68), **Фейерверк** (📖 68) и **Освещение сзади** (📖 69)
- При записи видеороликов с использованием электронного VR угол зрения (область записи видеоролика) уменьшается.

Обнаруж. движения

Коснитесь нижней вкладки (📖 147) → Коснитесь  (меню настройки) →  Обнаруж. движения

Включите функцию обнаружения движения для уменьшения эффекта движения объекта и дрожания фотокамеры при съемке.

Авто (настройка по умолчанию)

При обнаружении фотокамерой движения объекта или дрожания фотокамеры чувствительность ISO автоматически увеличивается, а выдержка уменьшается, чтобы уменьшить смазывание.

Однако в следующих ситуациях функция обнаружения движения не работает:

- **Ведение объекта** выбрано в качестве значения сенсорной съемки
- Если срабатывает вспышка
- Если для параметра **Чувствительность** (📖 53) установлено значение **Авто с фикс. диап.**, а значение чувствительности ISO фиксировано в режиме  (авто)
- Если выбран режим **Мультикадр 16** (📖 54)
- Когда включен сюжетный режим **Спорт** (📖 64), **Ночной портрет** (📖 64), **Сумерки/рассвет** (📖 66), **Ночной пейзаж** (📖 66), **Музей** (📖 68), **Фейерверк** (📖 68) или **Освещение сзади** (📖 69)

Выкл.

Функция обнаружения движения выключена.

Текущую настройку обнаружения движения можно подтвердить на мониторе камеры при съемке (📖 10, 27). При обнаружении движения фотокамеры и уменьшении выдержки символ обнаружения движения станет зеленым. При выборе значения **Выкл.** значки не отображаются.

Примечания по функции Обнаруж. движения

- В некоторых ситуациях функция обнаружения движения не может полностью устранить эффекты движения объекта и дрожания фотокамеры.
- Функция обнаружения движения может не сработать в случае значительного перемещения объекта или при недостаточном уровне освещенности.
- Снимки, сделанные с помощью функции обнаружения движения, могут получиться "зернистыми".

☰ АФ-помощь

Коснитесь нижней вкладки (📖 147) → Коснитесь **Y** (меню настройки) → ☰ АФ-помощь

Включение или выключение вспомогательной подсветки АФ, которая облегчает автоматическую фокусировку при съемке слабоосвещенного объекта.

Авто (настройка по умолчанию)

Вспомогательная подсветка АФ будет использоваться для облегчения фокусировки, если объект недостаточно освещен. Дальность действия подсветки составляет около 1,9 м в максимальном широкоугольном положении объектива и около 1,1 м при максимальном телескопическом положении объектива. Обратите внимание, что в некоторых сюжетных режимах или зонах фокусировки вспомогательная подсветка АФ может не работать.

Выкл.

Вспомогательная подсветка АФ не загорается. Фотокамера может не фокусироваться при недостаточном освещении.

📐 Цифровой зум

Коснитесь нижней вкладки (📖 147) → Коснитесь **Y** (меню настройки) →
📐 Цифровой зум

Включение или выключение цифрового зума.

Вкл. (настройка по умолчанию)

Когда фотокамера находится в максимальном положении оптического зума, поворот кнопки зуммирования в положение **T** (📐) приведет к включению цифрового зума (📖 29).

Выкл.

Цифровой зум не включается (за исключением режима съемки видеороликов).

✔ Цифровой зум. Примечания

- Если используется цифровой зум, фотокамера фокусируется по центру кадра.
- Использование цифрового зума невозможно в следующих ситуациях:
 - Если для сенсорной съемки выбрано значение **Ведение объекта**
 - Если в качестве сюжетного режима выбраны **Автовыбор сюжета**, **Портрет**, **Ночной портрет** или **Портрет питомца**
 - Если выбран режим интеллектуального портрета
 - Если выбран режим **Мультикадр 16** (📖 54)

🔊 Настройка звука

Коснитесь нижней вкладки (📖 147) → Коснитесь **Y** (меню настройки) →
 🔊 Настройка звука

Можно управлять следующими настройками звука.

Звук кнопки

Выберите **Вкл.** (настройка по умолчанию) или **Выкл.**
 Если выбрано значение **Вкл.**, при удачном завершении определенной операции раздастся одиночный звуковой сигнал, при фокусировке фотокамеры на объекте — двойной, а при обнаружении ошибки — тройной звуковой сигнал. Кроме того, при включении фотокамеры будет звучать мелодия приветствия.

Звук затвора

Выберите **Вкл.** (настройка по умолчанию) или **Выкл.**
 Звук при срабатывании затвора не воспроизводится, если включены некоторые функции, например непрерывная съемка или BSS (выбор лучшего снимка), а также при съемке в сюжетном режиме **Портрет питомца** или при записи видеороликов, даже если выбрано значение **Вкл.**



Авто выкл.

Коснитесь нижней вкладки (📖 147) → Коснитесь **Y** (меню настройки) →  Авто выкл.

Если фотокамера включена и в течение некоторого времени с ней не производится никаких действий, монитор выключится, и фотокамера перейдет в режим ожидания (📖 21) в целях сохранения энергии.

С помощью данного параметра можно выбрать длительность промежутка времени, после которого фотокамера переходит в режим ожидания. Можно выбрать значение **30 секунд**, **1 минута** (настройка по умолчанию), **5 минут** и **30 минут**.

При отключении монитора для функции экономии энергии





- В режиме ожидания индикатор включения питания мигает.
- По истечении трех минут в режиме ожидания фотокамера отключается.
- Нажмите одну из следующих кнопок, чтобы включить монитор во время мигания индикатора включения питания.
 - Выключатель питания, спусковая кнопка затвора, кнопка  или кнопка  (📹 видеосъемка)

Параметры автовыключения

Для времени, после которого фотокамера переходит в режим ожидания, в следующих случаях установлено фиксированное значение.

- При отображении экрана настройки, меню выбора режима или меню настройки: три минуты
- во время показа слайдов: до 30 минут;
- при подключении сетевого блока питания EH-62G: 30 минут.

/ **Форматир. памяти/Форматир. карточки**

Коснитесь нижней вкладки ( 147) → Коснитесь  (меню настройки) →  **Форматир. памяти** /  **Форматир. карточки**

Данная функция используется для форматирования внутренней памяти или карты памяти.

Форматирование внутренней памяти или карт памяти приводит к необратимому удалению всех данных. **Восстановить удаленные данные невозможно.** До начала форматирования убедитесь, что важные снимки были переданы на компьютер.

Форматирование внутренней памяти

Чтобы отформатировать внутреннюю память, извлеките карту памяти из фотокамеры.

В меню настройки отобразится параметр **Форматир. памяти.**

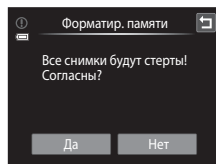

Форматирование карты памяти

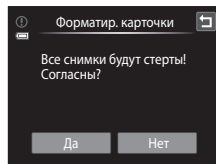

Если в фотокамере установлена карта памяти, в меню настройки появится пункт **Форматир. карточки.**



Форматирование внутренней памяти и карт памяти

- Форматирование внутренней памяти или карт памяти приведет к восстановлению настроек символа альбома по умолчанию ( 91) (он будет отображаться в виде цифры).
- Во время форматирования не выключайте фотокамеру и не открывайте крышку батарейного отсека/гнезда карты памяти.
- При первой установке в фотокамеру карты памяти, которая ранее использовалась в другом устройстве, обязательно отформатируйте ее с помощью этой фотокамеры.

Язык/Language

Коснитесь нижней вкладки (📖 147) → Коснитесь  (меню настройки) →  Язык/Language

Для отображения меню и сообщений фотокамеры можно выбрать один из 26 языков.

Čeština	Чешский
Dansk	Датский
Deutsch	Немецкий
English	(настройка по умолчанию)
Español	Испанский
Ελληνικά	Греческий
Français	Французский
Indonesia	Индонезийский
Italiano	Итальянский
Magyar	Венгерский
Nederlands	Голландский
Norsk	Норвежский
Polski	Польский



Português	Португальский
Русский	Русский
Română	Румынский
Suomi	Финский
Svenska	Шведский
Türkçe	Турецкий
Українська	Украинский
عربي	Арабский
简体中文	Китайский (упрощенное письмо)
繁體中文	Китайский (традиционное письмо)
日本語	Японский
한글	Корейский
ภาษาไทย	Тайский

Режим видео

Коснитесь нижней вкладки (📖 147) → Коснитесь  (меню настройки) →  Режим видео

Настройка подключения к телевизору. Выберите **NTSC** или **PAL**.

Зарядка от ПК

Коснитесь нижней вкладки (📖 147) → Коснитесь  (меню настройки) →  Зарядка от ПК

Выберите, будет ли батарея, установленная в фотокамеру, заряжаться при подключении фотокамеры к компьютеру с помощью USB-кабеля (📖 139).

Авто (настройка по умолчанию)

Если фотокамера подсоединена к работающему компьютеру, батарея, вставленная в фотокамеру, автоматически будет заряжаться, используя питание компьютера.



Выкл.

Батарея, вставленная в фотокамеру, не заряжается при подсоединении фотокамеры к компьютеру.

Примечания по подключению фотокамеры к принтеру

- Зарядка батареи не будет выполняться при подключении к принтеру, даже если принтер совместим со стандартом PictBridge.
- Если для параметра **Зарядка от ПК** установлено значение **Авто**, на некоторых принтерах, возможно, не удастся напечатать снимки с прямым подключением фотокамеры. Если после подключения фотокамеры к принтеру и ее включения на мониторе не отображается экран приветствия **PictBridge**, выключите фотокамеру и отсоедините USB-кабель. Установите для параметра **Зарядка от ПК** значение **Выкл.** и снова подключите фотокамеру к принтеру.

Предупр. о закр. глаз

Коснитесь нижней вкладки (📖 147) → Коснитесь  (меню настройки) →  Предупр. о закр. глаз

Включение или отключение в фотокамере функции обнаружения моргающих людей при съемке с применением функции распознавания лиц (📖 41) в следующих режимах.

- Режим  (авто) (📖 26).
- Сюжетный режим **Автовыбор сюжета** (📖 61), **Портрет** (📖 63) или **Ночной портрет** (📖 64).

Вкл.

Если фотокамера определит, что один или несколько человек, возможно, моргнули на снимке, выполненном с использованием функции распознавания лиц, на мониторе отобразится экран с предупреждением о закрытии глаз. Лицо человека, который, возможно, закрыл глаза при спуске затвора, выделяется желтой рамкой. В этом случае проверьте изображение и решите, следует ли сделать дополнительный снимок. Для получения дополнительной информации см. раздел "Работа с экраном предупреждения о закрытых глазах" (📖 163).

Выкл. (настройка по умолчанию)

Предупреждение о закрытии глаз выключено.

Предупреждение о закрытии глаз. Примечание

Предупреждение о закрытии глаз не работает при выборе непрерывных значений режимов **Непрерывный**, **BSS** или **Мультикадр 16**.

Работа с экраном предупреждения о закрытых глазах

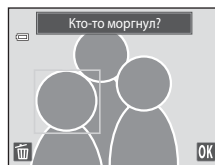

При отображении на мониторе экрана справа с предупреждением о закрытии глаз можно выполнить следующие действия.

Если в течение нескольких секунд не выполняются никакие действия, фотокамера автоматически возвратится в режим съемки.



Действие	Элемент управления	Описание
Увеличение распознанного лица моргнувшего человека	T (🔍)	Поверните кнопку зуммирования в положение T (🔍). Если фотокамера определит, что один или несколько человек, возможно, моргнули на снимке, коснитесь 🗑️ или 📷 для переключения дисплея на другое лицо.
Переключение в режим полнокадрового просмотра	W (📷)	Поверните кнопку зуммирования в положение W (📷).
Удаление снимка	🗑️	Коснитесь 🗑️.
Переключение в режим съемки	OK	Коснитесь OK . Чтобы переключиться в последний использованный режим съемки, можно также нажать спусковую кнопку затвора.

Сброс всех значений

Коснитесь нижней вкладки (📖 147) → Коснитесь  (меню настройки) →
 Сброс всех значений

Если выбрано значение **Сброс**, настройки фотокамеры будут возвращены к значениям по умолчанию.

Основные функции съемки

Параметр	Значение по умолчанию
Режим вспышки (📖 34)	Авто
Автоспуск (📖 36)	Выкл.
Режим макросъемки (📖 38)	Выкл.
Поправка экспозиции (📖 39)	0

Режим съемки, автоматический режим

Параметр	Значение по умолчанию
Режим изображения (📖 43)	 4320×3240
Сенсорная съемка (📖 45, 50, 48)	Сенсорный спуск
Чувствительность (📖 53)	Авто
Непрерывный (📖 54)	Покадровый
Баланс белого (📖 55)	Авто



Сюжетный режим

Параметр	Значение по умолчанию
Слайдер настройки параметров сюжетного режима (📖 60)	Центр
Непрерывный в режиме портрета питомца (📖 70)	Непрерывный
Автосп. для пор. пит. в режиме портрета питомца (📖 70)	Вкл.

Режим интеллектуального портрета

Параметр	Значение по умолчанию
Смягчение тона кожи (📖 77)	Средний уровень
Отслеж. моргания (📖 77)	Выкл.
Таймер улыбки (📖 77)	Включить

Видео

Параметр	Значение по умолчанию
Параметры видео (📖 128)	При установке карты памяти:  HD 720p (1280x720) При использовании внутренней памяти:  VGA (640x480)
Режим АФ-видео (📖 129)	Покадровый АФ
Подавл. шумов от ветра (📖 130)	Выкл.

Меню настройки

Параметр	Значение по умолчанию
Экран приветствия (📖 148)	Нет
Съемка (📖 152)	Выкл.
Просмотр (📖 152)	Авто
Просмотр снимка (📖 152)	Вкл.
Яркость (📖 152)	3
Печать даты (📖 153)	Выкл.
Электронный VR (📖 154)	Выкл.
Обнаруж. движения (📖 155)	Авто
АФ-помощь (📖 156)	Авто
Цифровой зум (📖 156)	Вкл.
Звук кнопки (📖 157)	Вкл.
Звук затвора (📖 157)	Вкл.
Авто выкл. (📖 158)	1 минута
Зарядка от ПК (📖 161)	Авто
Предупр. о закр. глаз (📖 162)	Выкл.

Другие

Параметр	Значение по умолчанию
Размер бумаги (📖 142, 143)	По умолчанию
Интервал кадра для показа слайдов (📖 100)	3 секунды
Эффекты показа слайдов (📖 100)	Классический

- При выборе **Сброс** из памяти также будет стерт текущий номер файла (📖 174). Нумерация продолжится начиная с наименьшего доступного номера. Чтобы сбросить нумерацию до значения "0001", удалите все снимки, сохраненные во внутренней памяти или на карте памяти (📖 33), а затем выберите **Сброс**.
- Следующие настройки меню останутся без изменений при сбросе меню с помощью функции **Сброс всех значений**.
 Параметры съемки: данные ручной настройки (📖 56), выполненные для **Баланс белого**
 Меню настройки: **Часовой пояс и дата** (📖 149), **Язык/Language** (📖 160) и **Режим видео** (📖 160)

☒ Копирование (Копирование с карты памяти во внутреннюю память фотокамеры и наоборот)

Коснитесь нижней вкладки (📖 147) → Коснитесь **Y** (меню настройки) →

☒ Копирование

Копирование снимков с карты памяти во внутреннюю память фотокамеры и наоборот.

1 Коснитесь нужного параметра на экране копирования.

☒ → ☒: копирование снимков из внутренней памяти на карту памяти.

☒ → ☒: копирование снимков с карты памяти во внутреннюю память.

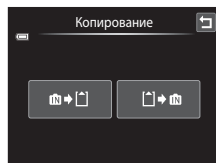

2 Коснитесь нужного параметра копирования.

Выбранные снимки: копирование выбранных снимков. Перейдите к шагу 3.

Все снимки: копирование всех снимков. При отображении диалогового окна подтверждения коснитесь **Да**. Снимки будут скопированы. Чтобы вернуться в меню настройки без выполнения копирования, коснитесь **Нет**.

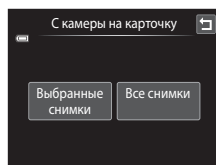

3 Коснитесь снимков, которые необходимо скопировать.

На выбранном снимке отобразится флажок. Чтобы отменить выбор, повторно коснитесь снимка. Флажок исчезнет.

Коснитесь **Q** или поверните кнопку зуммирования в положение **T** (Q), чтобы вернуться в режим полнокадрового просмотра. Коснитесь **Q** поверните кнопку зуммирования в положение **W** (Q), чтобы вернуться в режим просмотра 9 уменьшенных изображений.



4 Коснитесь **OK**.

При отображении диалогового окна подтверждения коснитесь **Да**. Снимки будут скопированы. Чтобы вернуться в меню настройки без выполнения копирования, коснитесь **Нет**.



Примечания по копированию снимков

- Можно скопировать файлы в формате JPEG, AVI и WAV. Файлы, записанные в других форматах, не удастся скопировать.
- Голосовые заметки, прикрепленные к копируемому снимку (📖 108), будут скопированы вместе со снимком.
- Выполнение описанной процедуры не гарантируется для снимков, выполненных фотокамерой другой модели или измененных на компьютере.
- При копировании снимков, выбранных для **Задание печати** (📖 103), метки печати не копируются. Однако настройки оценки (📖 99) и **Защита** (📖 101) копируются вместе со снимками.
- Снимки или видеоролики, скопированные из внутренней памяти на карту памяти или наоборот, не удастся отобразить в режиме автосортировки (📖 93).
- Когда копируются снимки, добавленные в альбомы (📖 86), копии не добавляются автоматически в те же альбомы, что и исходные снимки.

"В памяти нет снимков." Сообщение

Если при включении режима просмотра на карте памяти отсутствуют снимки, отображается сообщение **В памяти нет снимков**. Выполните следующие действия, чтобы скопировать снимки во внутреннюю память или на карту памяти.

1. Коснитесь нижней вкладки, чтобы отобразить элементы управления параметрами, а затем коснитесь **Y**.
2. Коснитесь **Копирование** в появившемся меню настройки.

Дополнительная информация

Для получения дополнительной информации см. раздел "Имена файлов снимков, звуковых файлов и папок" (📖 174).

Ver Версия прошивки

Коснитесь нижней вкладки (📖 147) → Коснитесь **Y** (меню настройки) → **Ver** Версия прошивки

Узнайте текущую версию прошивки фотокамеры.

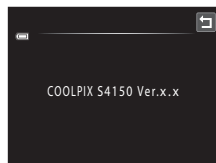

Увеличение срока службы и улучшение работы фотокамеры

Чтобы обеспечить длительный срок службы данного изделия Nikon, необходимо соблюдать следующие меры предосторожности при использовании или хранении устройства.

Храните устройство в сухом месте

При попадании фотокамеры в воду или под воздействием высокой влажности фотокамера выходит из строя.

Не бросайте фотокамеру

Изделие может выйти из строя, если подвергать его сильным ударам или тряске.

Осторожно обращайтесь с объективом и подвижными частями фотокамеры

Не прилагайте чрезмерных усилий к объективу, крышке объектива, монитору, гнезду для карты памяти или батарейному отсеку. Эти элементы легко повредить. Приложение усилий к крышке объектива может привести к повреждению объектива или неисправности фотокамеры. Если монитор разбился, необходимо предпринять срочные меры во избежание травм осколками стекла и предупредить попадание жидкокристаллического вещества на кожу, в глаза и в рот.

Не направляйте объектив на источники яркого света в течение длительного времени

Не направляйте объектив на солнце и другие источники яркого света в течение длительного времени при использовании и хранении фотокамеры. Яркий свет может вызвать ухудшение работы матрицы ПЗС и появление на снимках белых смазанных пятен.

Не допускайте попадания изделия в зону действия сильных магнитных полей

Не используйте и не храните фотокамеру вблизи приборов, создающих сильное электромагнитное излучение. Сильные статические заряды или магнитные поля, создаваемые различным оборудованием (например, радиопередатчиками), могут воздействовать на монитор фотокамеры, повредить данные, сохраненные на карте памяти, или создать помехи для работы внутренних схем фотокамеры.

Избегайте резких изменений температуры

Резкие изменения температуры, например при входе в холодную погоду в теплое помещение или выходе из него, могут вызвать появление конденсата внутри фотокамеры. Для защиты от появления конденсата заранее поместите фотокамеру в чехол или закрытый полиэтиленовый пакет.

Прежде чем извлекать батареи или отсоединять источник питания, необходимо выключить устройство

Не извлекайте батарею из включенного устройства, а также в процессе записи или удаления снимков. Принудительное отключение питания в этих случаях может привести к потере данных или повреждению внутренней памяти фотокамеры и ее электронных схем.



Батарея

- Перед использованием фотокамеры проверьте уровень заряда батареи и при необходимости зарядите ее или замените. Не продолжайте зарядку после того, как батарея полностью зарядится, так как это приведет к уменьшению срока службы батареи. При съемке важных событий полезно иметь при себе полностью заряженную запасную батарею.
- Не используйте батарею при температуре окружающей среды ниже 0 °C или выше 40 °C. Несоблюдение этой меры предосторожности может привести к повреждению батареи или ухудшить ее характеристики.
- При зарядке батареи, вставленной в COOLPIX S4150, с помощью сетевого зарядного устройства EN-69P или компьютера зарядка батареи не выполняется при температуре окружающей среды ниже 0 °C или выше 45 °C.
- Помните, что батарея во время работы может нагреться. Перед зарядкой батареи дождитесь, пока она остынет. Несоблюдение этих мер предосторожности может привести к повреждению батареи, ухудшить ее характеристики или помешать правильной зарядке.
- В холодную погоду емкость батарей, как правило, уменьшается. Перед съемкой в холодную погоду убедитесь, что батарея полностью заряжена. Храните запасные батареи в теплом месте и при необходимости заменяйте их. При нагреве холодная батарея может восстановить часть своего заряда.
- Загрязнение контактов батареи может повлиять на работоспособность фотокамеры. При загрязнении контактов батареи до начала ее использования протрите их чистой, сухой тканью.
- Если батарея не будет использоваться в течение некоторого времени, вставьте ее в фотокамеру, полностью разрядите, а затем извлеките и уберите на хранение. Батарею следует хранить в прохладном месте при температуре окружающей среды от 15 °C до 25 °C. Не храните батарею в очень жарких или холодных местах.
- Всегда извлекайте батарею из фотокамеры или дополнительного зарядного устройства, если она не используется. Если батарея вставлена в фотокамеру, то даже в нерабочем состоянии от нее потребляется малое электрическое напряжение. В результате батарея может чрезмерно разрядиться и стать непригодной для эксплуатации. Включение и выключение фотокамеры при разряженной батарее может привести к сокращению срока работы батареи.
- Перезаряжайте батарею, по меньшей мере, каждые шесть месяцев, а убирая батарею на хранение, полностью разряжайте ее.
- После извлечения батареи из фотокамеры или дополнительного зарядного устройства, поместите батарею в футляр для батареи и поместите ее в прохладное место.
- Заметное уменьшение времени, когда полностью заряженная батарея удерживает заряд при использовании при комнатной температуре, означает, что батарею необходимо заменить. Приобретите новую батарею EN-EL19.
- Если батарея быстро разряжается, замените ее. Использованные батареи являются ценным вторичным сырьем. Сдавайте их в переработку в соответствии с установленными правилами утилизации.

Чистка

Объектив	Не прикасайтесь пальцами к стеклянным частям объектива. Пылинки и ворсинки следует сдуть (обычно это делается с помощью небольшого устройства с резиновой грушей на одном конце; когда ее сжимают, на другом конце образуется струя воздуха). Отпечатки пальцев и другие загрязнения, которые нельзя удалить воздухом, удаляют с объектива мягкой сухой тканью, спиральными движениями от центра линзы объектива к ее краям. Если таким образом очистить их также не удается, протрите объектив тканью, слегка смоченной жидкостью для чистки линз.
Монитор	Пылинки и ворсинки следует сдуть при помощи резиновой груши. Для удаления отпечатков пальцев и других загрязнений протрите монитор сухой мягкой тканью, стараясь сильно не нажимать на него.
Корпус	Удалите пыль и грязь с помощью груши, а затем протрите корпус мягкой сухой тканью. После использования фотокамеры на пляже и в других местах с большим количеством песка или пыли удалите песок, пыль и соль при помощи сухой мягкой ткани, слегка смоченной в пресной воде, а затем аккуратно протрите насухо. Помните, что гарантийные обязательства не распространяются на повреждения, вызванные проникновением инородных веществ внутрь фотокамеры.

Не используйте для чистки спирт, растворитель и другие летучие химикаты.

Хранение

Следует выключать фотокамеру, если она не используется. Прежде чем убрать фотокамеру, убедитесь, что индикатор включения не горит. Извлекайте батарею, если не предполагается использование фотокамеры на протяжении длительного времени. Не храните фотокамеру рядом с нафталиновыми или камфарными средствами против моли или в местах, которые:

- находятся рядом с оборудованием, создающим сильные электромагнитные поля, таким как телевизор или радиоприемник;
- подвергаются воздействию температуры ниже -10°C или выше 50°C
- не проветриваются или имеют уровень влажности более 60 %.

Для защиты от влаги и плесени вынимайте фотокамеру из места хранения хотя бы раз в месяц. Включите фотокамеру, несколько раз спустите затвор, после чего снова поместите ее на хранение.



Примечания по монитору

- Монитор может содержать несколько пикселей, которые постоянно светятся или, напротив, никогда не горят. Это характерная особенность всех тонкопленочных жидкокристаллических экранов, которая не является признаком неисправности. Она не сказывается на качестве снимков, полученных с помощью изделия.
- При кадрировании ярких объектов на мониторе могут появляться белые или цветные полосы. Это явление, называемое "светящимся следом", возникает, когда на матрицу попадает очень яркий свет. Оно вызвано характеристиками матрицы и не является неисправностью. Светящийся след может также вызвать частичное изменение окраски монитора во время съемки. Светящийся след не влияет на записанные изображения за исключением тех случаев, когда при съемке для параметра **Мультикадр 16** задано значение **Непрерывный**, и при записи видеороликов. При записи в этих режимах рекомендуется избегать ярких объектов (например, солнца, солнечных бликов и источников электрического освещения).
- При ярком освещении изображение на мониторе, возможно, будет трудно рассмотреть.
- Монитор оснащен подсветкой LED. При снижении яркости монитора или появлении мерцания на нем обратитесь в сервисный центр компании Nikon.

Дополнительные принадлежности

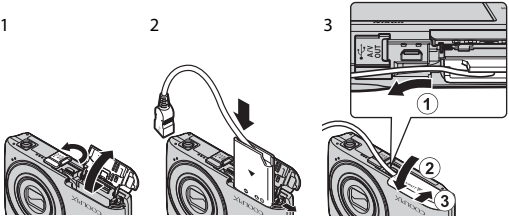
Аккумуляторная батарея	Литий-ионная аккумуляторная батарея EN-EL19 ¹
Сетевое зарядное устройство	Сетевое зарядное устройство EN-69P ^{1, 2}
Зарядное устройство	Зарядное устройство MH-66
Сетевой блок питания	<p>Сетевой блок питания EN-62G (подключите, как показано на рисунке)</p> <p>1 2 3</p>  <p>Убедитесь, что кабель от разъема питания правильно выровнен в сетевом разъеме питания и пазах батарейного отсека, перед тем как закрыть крышку батарейного отсека/гнезда карты памяти. Если кабель плохо выровнен в пазах, можно повредить крышку и шнур при закрытии крышки.</p>
USB-кабель	USB-кабель UC-E6 ¹
Аудио-/видеокабель	Аудио/видеокабель EG-CP14 ¹

1 Входит в комплект фотокамеры на момент покупки (→ стр. 3 *Краткого руководства*).

2 При использовании за границей при необходимости установите переходник (имеется в продаже). Для получения дополнительной информации о вилках-переходниках обратитесь в бюро путешествий.

Рекомендованные карты памяти

С этой фотокамерой рекомендуется использовать следующие проверенные и рекомендованные карты памяти SD.

- Для записи видеороликов рекомендуется использовать карты памяти SD с классом скорости не менее 6. При использовании более медленных карт памяти видеозапись может неожиданно прерываться.

	Карта памяти SD	Карта памяти SDHC ²	Карта памяти SDXC ³
SanDisk	2 ГБ ¹	4 ГБ, 8 ГБ, 16 ГБ, 32 ГБ	64 ГБ
TOSHIBA	2 ГБ ¹	4 ГБ, 8 ГБ, 16 ГБ, 32 ГБ	64 ГБ
Panasonic	2 ГБ ¹	4 ГБ, 8 ГБ, 12 ГБ, 16 ГБ, 32 ГБ	48 ГБ, 64 ГБ
Lexar	–	4 ГБ, 8 ГБ, 16 ГБ, 32 ГБ	–

- 1 При использовании карты памяти с устройством для чтения карт памяти или другим аналогичным устройством убедитесь, что устройство поддерживает карты памяти SD объемом 2 ГБ или более.
- 2 Совместимость с SDHC. При использовании карты памяти с устройством для чтения карт памяти или другим аналогичным устройством убедитесь, что оно совместимо со стандартом SDHC.
- 3 Совместимость с SDXC. При использовании карты памяти с устройством для чтения карт памяти или другим аналогичным устройством убедитесь, что устройство совместимо с SDXC.

Для получения дополнительной информации об указанных выше картах обратитесь к производителю.



Имена файлов снимков, звуковых файлов и папок









Имена файлов, назначаемые снимкам, видеороликам и звуковым заметкам, имеют следующий вид.





- Файлы хранятся в папках, имена которых образуются путем добавления к номеру папки идентификатора длиной в пять символов: "P_" плюс трехзначный последовательный номер для снимков, сделанных в сюжетном режиме **Съемка панорамы** (например, "101P_001"; 📖 72) и "NIKON" для всех остальных снимков (например, "100NIKON"). Когда количество файлов в папке достигает 9999, создается новая папка. Номера файлов присваиваются автоматически, начиная с "0001".
- Именам файлов звуковых заметок присваиваются такие же идентификаторы и номера файлов, как и снимкам, к которым эти звуковые заметки прикреплены.
- Файлы, скопированные с помощью команды **Копирование>Выбранные снимки**, копируются в текущую папку, где им присваиваются новые номера файлов в порядке возрастания, начиная с самого большого номера файла, сохраненного в памяти. Команды **Копирование>Все снимки** копируют все папки с исходного носителя; имена файлов не меняются, но папкам присваиваются новые номера в возрастающем порядке, начиная с самого большого номера папки на целевом носителе (📖 167).
- В отдельной папке может храниться до 200 снимков. Если в текущей папке находится 200 снимков, то следующий выполненный снимок будет помещен в новую папку. Ее имя выглядит как текущее имя папки с добавленной к нему единицей. Если текущая папка имеет номер 999 и содержит 200 снимков или снимок с номером 9999, дальнейшая съемка будет невозможна. Необходимо очистить внутреннюю память, отформатировать карту памяти (📖 159), либо установить новую карту памяти.











Сообщения об ошибках

В таблице ниже приведены сообщения об ошибках и различные предупреждения, отображаемые на мониторе фотокамеры, и действия, выполняемые в каждом случае.

Монитор	Описание	Способ устранения	
 (мигает)	Не настроены часы.	Установите дату и время.	149
 Батарея разряжена.	Батарея разряжена.	Зарядите или замените батарею.	16, 18
 Перегрев батареи	Слишком высокая температура батареи.	Выключите фотокамеру и дайте батарее время на охлаждение перед тем, как снова использовать фотокамеру. Через пять секунд монитор выключится, а индикатор включения питания будет часто мигать. Через три минуты после того как начнут мигать индикаторы фотокамера автоматически выключится. Нажатие выключателя питания также отключает фотокамеру.	21
 ● (● мигает красным)	Фотокамера не может сфокусироваться.	<ul style="list-style-type: none"> Выполните фокусировку повторно. Выполните фокусировку на другом объекте, расположенном на том же расстоянии от фотокамеры, что и требуемый объект. 	30, 31 52
 Подождите, пока камера закончит запись.	До завершения записи фотокамера не может выполнять другие действия.	Подождите, пока сообщение автоматически исчезнет с экрана по окончании записи.	–
 Карточка памяти защищена от записи.	Переключатель защиты от записи находится в положении "блокировка".	Переведите переключатель защиты от записи на карту памяти в положение "запись".	25
 Эту карточку использовать нельзя.	Ошибка доступа к карте памяти.	<ul style="list-style-type: none"> Используйте рекомендованные карты памяти. 	173
 Карточка не читается.		<ul style="list-style-type: none"> Убедитесь в том, что контакты не загрязнены. 	24
		<ul style="list-style-type: none"> Проверьте правильность установки карты памяти. 	24

Монитор	Описание	Способ устранения	
! Карточка не отформатирована. Отформатировать? Да Нет	Карта памяти не отформатирована для использования с фотокамерой COOLPIX S4150.	Форматирование приводит к удалению всех данных, хранящихся на карте памяти. Перед форматированием не забудьте выбрать Нет и скопировать с карты памяти все снимки, которые необходимо сохранить. Коснитесь Да , чтобы отформатировать карту памяти.	25
i Закончилась память.	Карта памяти переполнена.	<ul style="list-style-type: none"> • Выберите меньший размер снимка. • Удаление снимков. • Вставьте новую карту памяти. • Извлеките карту памяти и используйте внутреннюю память. 	43 33 24 24
! Снимок нельзя сохранить.	Ошибка при записи снимка.	Форматирование внутренней памяти или карты памяти.	159
	Закончились свободные номера файлов.	Вставьте новую карту памяти или отформатируйте внутреннюю память или карту памяти.	174
	Снимок нельзя использовать в качестве экрана приветствия.	<p>Следующие изображения нельзя использовать в качестве экрана приветствия.</p> <ul style="list-style-type: none"> • Снимки, сделанные, когда для параметра Режим изображения установлено значение  4224x2376 • Уменьшенные снимки размером 320 x 240, полученные при кадрировании или редактировании уменьшенного снимка 	148
	Недостаточно свободного пространства для сохранения копии.	Удалите снимки с носителя данных.	33
! Альбом полон. Нельзя добавлять изображения.	В альбом уже добавлено 200 снимков.	<ul style="list-style-type: none"> • Удалите несколько снимков из альбома. • Добавьте снимки в другой альбом. 	89 86

Монитор	Описание	Способ устранения	
❶ Звуковой файл сохранить нельзя.	К этому файлу нельзя прикрепить звуковую заметку.	<ul style="list-style-type: none"> Звуковые заметки нельзя прикреплять к видеороликам. Выберите снимок, сделанный этой фотокамерой. 	– 108
❶ На сделанном снимке обнаружено моргание.	Во время съемки один или несколько портретируемых моргнули.	Проверьте результаты в режиме просмотра.	77, 80
❶ Снимок изменить невозможно.	Не удастся отредактировать выбранный снимок.	<ul style="list-style-type: none"> Выберите снимки, поддерживающие функцию редактирования. Видеоролики редактировать невозможно. 	110 –
❶ Видео записать нельзя.	Ошибка времени ожидания в процессе видеозаписи.	Используйте карту памяти с более высокой скоростью записи.	127, 173
❶ В памяти нет снимков.	Снимки во внутренней памяти фотокамеры или на карте памяти отсутствуют.	<ul style="list-style-type: none"> Чтобы просмотреть снимки, сохраненные во внутренней памяти фотокамеры, извлеките карту памяти из фотокамеры. Чтобы скопировать снимок из внутренней памяти на карту памяти, откройте меню настройки и выберите Копирование. 	24 167
	Данный снимок не был добавлен в альбом.	<ul style="list-style-type: none"> Добавьте снимок в альбом. Выберите альбом, в который был добавлен снимок. 	86 88
	В категории, выбранной в режиме автосортировки, отсутствуют снимки.	Выберите категорию, содержащую отсортированные снимки.	94
	❶ Файл не является снимком.	Файл создан другой фотокамерой.	Файл не удастся просмотреть на фотокамере. Просмотрите данный файл с помощью компьютера или устройства, на которых он был создан или отредактирован.
❶ Этот файл просмотреть нельзя.			

Монитор	Описание	Способ устранения	
 Все снимки скрыты.	Нет подходящих снимков для показа слайдов.	–	100
 Этот снимок нельзя стереть.	Снимок защищен.	Отключите защиту.	101
 Пункт назначения находится в текущем часовом поясе.	Место назначения находится в домашнем часовом поясе.	–	151
 Макс. кол-во рейтинг. Назнач. рейтинг др. изображ. нельзя.	На фотокамере уже выставлены оценки 999 снимкам.	Отмените оценку для них.	99
 Снимки с таким рейтингом не найдены.	Нет ни одного снимка с выбранной оценкой.	<ul style="list-style-type: none"> • Выставьте снимкам оценки. • Выберите оценку, которая была выставлена снимкам. 	99 99
 Нельзя назначить рейтинг видео.	Не удастся выставить оценку для видеороликов.	Видеоролики не удастся оценивать. Для оценки выберите фотографии.	99
Ошибка объектива 	Ошибка объектива.	Выключите фотокамеру и включите ее снова. Если ошибка не устранена, обратитесь к продавцу или в сервисный центр компании Nikon.	21, 26
 Ошибка передачи данных	При установке связи с принтером произошла ошибка.	Выключите фотокамеру и снова подсоедините кабель.	141
Ошибка системы 	Ошибка внутренних схем фотокамеры.	Выключите фотокамеру, выньте и снова установите батарею, а затем включите ее снова. Если ошибка не устранена, обратитесь к продавцу или в сервисный центр компании Nikon.	17
 Ошибка принтера. Проверьте состояние принтера.	Ошибка печати.	Проверьте принтер. После устранения проблемы коснитесь Продолжить для возобновления печати.*	–





Монитор	Описание	Способ устранения	
 Ошибка печати: проверьте бумагу	В принтер не установлена бумага указанного размера.	Установите бумагу указанного размера и коснитесь Продолжить для возобновления печати.*	–
 Ошибка печати: застревание бумаги	Бумага застряла в принтере.	Удалите застрявшую бумагу и коснитесь Продолжить для возобновления печати.*	–
 Ошибка печати: закончилась бумага	В принтере нет бумаги.	Установите бумагу указанного размера и коснитесь Продолжить для возобновления печати.*	–
 Ошибка печати: проверьте чернила	Ошибка чернил.	Проверьте уровень чернил и коснитесь Продолжить для возобновления печати.*	–
 Ошибка печати: закончились чернила	Закончились чернила или пуст картридж для чернил.	Замените картридж чернил и коснитесь Продолжить для возобновления печати.*	–
 Ошибка печати: поврежден файл	Произошла ошибка, вызванная файлом снимка.	Чтобы отменить печать, коснитесь Отмена .	–

* Дополнительные сведения и инструкции см. в документации, входящей в комплект поставки принтера.

Поиск и устранение неисправностей

Прежде чем обращаться к продавцу или представителю компании Nikon, просмотрите приведенный ниже перечень распространенных неисправностей.



Монитор, настройки и питание фотокамеры

Неисправность	Причина/решение	
Батарею, вставленную в фотокамеру, нельзя зарядить.	<ul style="list-style-type: none"> Проверьте все соединения. Значение Выкл. выбрано для параметра Зарядка от ПК в меню настройки. 	18 161
	<ul style="list-style-type: none"> Если фотокамера заряжается при подключении к компьютеру, зарядка будет приостановлена при выключении фотокамеры. 	139
	<ul style="list-style-type: none"> Если фотокамера заряжается при подключении к компьютеру, зарядка будет приостановлена, если компьютер переведен в спящий режим, при этом фотокамера может выключиться. 	139
	<ul style="list-style-type: none"> В зависимости от технических характеристик, настроек и состояния компьютера, возможно, не удастся зарядить батарею, установленную в фотокамеру, с помощью подсоединения к компьютеру. 	–
	<ul style="list-style-type: none"> Батарея разряжена. Если фотокамера подключена к розетке с помощью сетевого зарядного устройства, включить ее не удастся. 	26 18
Фотокамера выключается без предупреждения.	<ul style="list-style-type: none"> Батарея разряжена. Фотокамера автоматически отключилась для экономии энергии. 	26 158
	<ul style="list-style-type: none"> Фотокамера и батарея могут работать ненадлежащим образом при низкой температуре. 	170
	<ul style="list-style-type: none"> Фотокамера выключится, если сетевое зарядное устройство подключить к включенной фотокамере. 	18
	<ul style="list-style-type: none"> Фотокамера выключится, если отсоединить USB-кабель, с помощью которого она подсоединена к компьютеру или принтеру. Заново подсоедините USB-кабель. 	135, 137, 141
	Нет изображения на мониторе.	<ul style="list-style-type: none"> Фотокамера выключена. Фотокамера перешла в режим ожидания для уменьшения энергопотребления: нажмите выключатель питания, спусковую кнопку затвора, кнопку , кнопку  или  (видеосъемка).
<ul style="list-style-type: none"> Если индикатор вспышки мигает, дождитесь окончания зарядки вспышки. 		35
<ul style="list-style-type: none"> Фотокамера подключена к компьютеру с помощью USB-кабеля. 		135
<ul style="list-style-type: none"> Фотокамера подключена к телевизору с помощью аудио-/видеокабеля. 		132

Фотокамеры с электронным управлением









В очень редких случаях на мониторе могут появляться необычные символы, а сама фотокамера перестает работать. В большинстве случаев причина этого в сильных внешних статических зарядах. Выключите фотокамеру, извлеките и снова установите батарею, а затем включите фотокамеру. Если неисправность не устранена, обратитесь к продавцу или в сервисный центр компании Nikon. Имейте в виду, что отключение источника питания описанным выше способом может привести к потере данных, не записанных во внутреннюю память или на карту памяти к моменту возникновения неполадки. Уже записанные данные затронуты не будут.

Съемка

Неисправность	Причина/решение	
При нажатии спусковой кнопки затвора съемка не выполняется.	<ul style="list-style-type: none"> Если фотокамера находится в режиме просмотра или отображаются элементы настройки или меню настройки, нажмите спусковую кнопку затвора. 	32
	<ul style="list-style-type: none"> Батарея разряжена. 	26
	<ul style="list-style-type: none"> Если мигает индикатор вспышки, вспышка заряжается. 	35
Фотокамера не может сфокусироваться.	<ul style="list-style-type: none"> Объект находится слишком близко к фотокамере. Попробуйте выполнить съемку в режиме макросъемки или сюжетном режиме Автовыбор сюжета или Макро. 	38, 58
	<ul style="list-style-type: none"> Фокусировка производится по одному из объектов, с которыми автофокусировка работает некорректно. 	31
	<ul style="list-style-type: none"> Установите для параметра АФ-помощь в меню настройки значение Авто. 	156
	<ul style="list-style-type: none"> Выключите фотокамеру и включите ее снова. 	21
Снимки смазаны.	<ul style="list-style-type: none"> Используйте вспышку. 	34
	<ul style="list-style-type: none"> Увеличьте значение чувствительности ISO. 	53
	<ul style="list-style-type: none"> Включите функцию электронного подавления вибраций или обнаружения движения. 	154, 155
	<ul style="list-style-type: none"> Используйте функцию BSS (выбор лучшего снимка). 	54
	<ul style="list-style-type: none"> Используйте штатив и автоспуск. 	36
На мониторе виднеются полосы или пропадает цвет.	Светящийся след возникает, когда на матрицу попадает очень яркий свет. При съемке, если для параметра Непрерывный установлено значение Мультикадр 16 , а также при съемке видеороликов рекомендуется избегать таких ярких объектов, как солнце, отражения солнца и источники электрического света.	171
Яркие точки на снимке при использовании вспышки.	Вспышка отражается от частиц в воздухе. Установите для режима вспышки значение  (Выкл.).	35

Неисправность	Причина/решение	
Вспышка не срабатывает.	<ul style="list-style-type: none"> Для режима вспышки установлено значение  (Выкл.). 	34
	<ul style="list-style-type: none"> Выбран сюжетный режим, в котором вспышка не работает. 	59
	<ul style="list-style-type: none"> В режиме интеллектуального портрета для параметра Отслеж. моргания установлено значение Вкл. 	77
	<ul style="list-style-type: none"> Включена другая функция, ограничивающая использование вспышки. 	78
Невозможно использование оптического зума.	Оптический зум не работает во время записи видео.	126
Невозможно использование цифрового зума.	<ul style="list-style-type: none"> Для режима Цифровой зум установлено значение Выкл. в меню настройки. 	156
	<ul style="list-style-type: none"> Цифровой зум не удастся использовать в следующих ситуациях: 	48
	<ul style="list-style-type: none"> - Ведение объекта выбрано в качестве значения сенсорной съемки. 	63, 64
	<ul style="list-style-type: none"> - Если в качестве сюжетного режима выбраны Автовыбор сюжета, Портрет, Ночной портрет или Портрет питомца. 	74
	<ul style="list-style-type: none"> - При съемке в режиме интеллектуального портрета. - Если для параметра Непрерывный установлено значение Мультикадр 16. 	54
Режим изображения недоступен.	Включена другая функция, ограничивающая функцию Режим изображения .	78
Спуск затвора не сопровождается звуком.	<ul style="list-style-type: none"> Для параметра Настройка звука > Звук затвора в меню настройки задано значение Выкл.. Звук отсутствует, даже если в некоторых режимах съемки и настройках установлено значение Вкл. 	157
	<ul style="list-style-type: none"> Динамик заблокирован. Он не должен быть закрыт. 	5, 28
Вспомогательная подсветка АФ не загорается.	Для параметра АФ-помощь в меню настройки установлено значение Выкл. . Вспомогательная подсветка АФ, возможно, не будет работать, в зависимости от положения зоны фокусировки или текущего сюжетного режима, даже если выбрано значение Авто .	63-69, 156
Снимки выглядят размытыми.	Объектив загрязнен. Очистите его.	171
Неестественные цвета.	Баланс белого не соответствует источнику света.	55
На снимках появляются случайно расположенные яркие точки ("шум").	Слишком длинная выдержка или слишком высокая чувствительность ISO при слишком темном объекте. Шум можно уменьшить следующими способами:	
	<ul style="list-style-type: none"> путем применения вспышки; путем установки меньшего значения чувствительности ISO. 	34 53

Поиск и устранение неисправностей

Неисправность	Причина/решение	
В видеоролике появляются случайно расположенные яркие точки ("шум")	При съемке видеороликов в условиях недостаточного освещения изображение может получиться "зернистым". Это случается при увеличении чувствительности ISO и не является признаком неисправности.	–
Снимки слишком темные (неодержанные).	<ul style="list-style-type: none"> • Для режима вспышки установлено значение  (Выкл.) • Перекрыто окно вспышки. • Объект съемки находится за пределами зоны действия вспышки. • Настройте коррекцию экспозиции. • Повысьте чувствительность ISO. • Объект освещен сзади. Выберите сюжетный режим Освещение сзади или установите для режима вспышки значение  (заполняющая вспышка). 	34 28 34 39 53 34, 69
Снимки слишком светлые (передержанные).	Настройте коррекцию экспозиции.	39
Непредсказуемые результаты при выборе режима вспышки  (автоматический режим с подавлением эффекта "красных глаз").	При съемке в режиме  (автоматический режим с подавлением эффекта "красных глаз") или при использовании заполняющей вспышки с медленной синхронизацией и подавлением эффекта "красных глаз" в сюжетном режиме Ночной портрет , функция подавления эффекта "красных глаз" может быть применена к участкам, не подверженным этому эффекту. Используйте любой другой сюжетный режим, кроме режима Ночной портрет , смените режим вспышки на любой другой, кроме  (автоматический режим с подавлением эффекта "красных глаз") и повторите попытку.	34, 64
Тон кожи не смягчается.	<ul style="list-style-type: none"> • При некоторых условиях съемки не удается смягчить тон кожи лица. • Выберите  (смягчение тона кожи) для параметра "Глянцевое" ретушёр. в меню обработки для снимков, включающих более четырех лиц. 	75 121
Сохранение снимков занимает много времени.	Сохранение снимков может требовать больше времени в следующих ситуациях: <ul style="list-style-type: none"> • включена функция понижения шума; • выбран режим вспышки  (автоматический режим с подавлением эффекта "красных глаз"); • использование функции смягчения тона кожи при съемке. 	35 35 63, 64, 77

Просмотр

Неисправность	Причина/решение	
Невозможно воспроизвести файл.	<ul style="list-style-type: none"> • Файл или папка были переписаны или переименованы с помощью компьютера или фотокамеры другого производителя. • На фотокамере COOLPIX S4150 не удастся просмотреть видеоролики, записанные с помощью фотокамеры другого производителя или другой модели. 	<p>–</p> <p>131</p>
Не удается увеличить снимок.	<ul style="list-style-type: none"> • Снимки, сделанные на других фотокамерах, отличных от COOLPIX S4150, возможно, не удастся увеличить. • Увеличение при просмотре не удастся использовать для видеороликов, уменьшенных снимков или снимков, кадрированных до размера 320 x 240 или менее. 	–
Невозможно записать или воспроизвести звуковую заметку.	<ul style="list-style-type: none"> • Звуковые заметки нельзя прикреплять к видеороликам. • Звуковые заметки нельзя прикреплять к снимкам, сделанным на других фотокамерах. Звуковые заметки, прикрепленные к снимкам на других фотокамерах, нельзя проигрывать на этой камере. 	<p>131</p> <p>109</p>
Не удается отредактировать снимки.	<ul style="list-style-type: none"> • Эти функции нельзя использовать для видеороликов. • Эти функции не удастся использовать для снимков, сделанных при установке для параметра Режим изображения значения  4224x2376. • Выберите снимки, поддерживающие функции редактирования. • Фотокамера не может редактировать снимки, сделанные на других фотокамерах. 	<p>131</p> <p>43</p> <p>110</p> <p>110</p>
Снимки не отображаются на телевизоре.	<ul style="list-style-type: none"> • Выберите правильную настройку Режим видео. • На карте памяти нет снимков. Вставьте другую карту памяти. Извлеките карту памяти, чтобы просмотреть снимки из внутренней памяти. • Отображение на экране телевизора выключено, и снимки отображаются на мониторе фотокамеры. 	<p>160</p> <p>24</p> <p>133</p>
Восстановлен символ альбома по умолчанию, или снимки, добавленные в альбом, не отображаются в режиме избранных снимков.	Данные, сохраненные на карте памяти, возможно, не будут воспроизводиться надлежащим образом, если они были перезаписаны на компьютере.	–

Неисправность	Причина/решение	
<p>Записанные снимки не отображаются в режиме автосортировки.</p>	<ul style="list-style-type: none"> • Нужный снимок был отнесен при сортировке к категории, которая отличается от просматриваемой в данный момент. • В режиме автосортировки не удастся отобразить снимки, созданные не фотокамерой COOLPIX S4150 или скопированные с помощью функции Копирование. • Снимки, сохраненные во внутренней памяти или на карте памяти, возможно, не будут корректно воспроизводиться, если они были перезаписаны на компьютере. • В каждую категорию можно добавить не более 999 снимков и видеороликов. Если в требуемой категории уже сохранено 999 снимков или видеороликов, новые снимки или видеоролики не удастся добавить. 	<p>93 167 – 94</p>
<p>При подключении фотокамеры к компьютеру не запускается приложение Nikon Transfer 2.</p>	<ul style="list-style-type: none"> • Фотокамера выключена. • Батарея разряжена. • USB-кабель подключен неправильно. • Фотокамера не распознается компьютером. • Убедитесь, что конфигурация компьютера отвечает требованиям. • Компьютер не настроен для автоматического запуска программы Nikon Transfer 2. Для получения дополнительной информации о программе Nikon Transfer 2 см. информацию справки программы ViewNX 2. 	<p>21 26 135 – 134 138</p>
<p>Экран приветствия PictBridge не отображается при подключении фотокамеры к принтеру.</p>	<p>При использовании ряда PictBridge-совместимых принтеров экран приветствия PictBridge может не отображаться, и печать снимков может быть невозможна, если в меню настройки для параметра Зарядка от ПК установлено значение Авто. Установите для параметра Зарядка от ПК значение Выкл. и снова подключите фотокамеру к принтеру.</p>	<p>161</p>
<p>Снимки для печати не отображаются.</p>	<ul style="list-style-type: none"> • На карте памяти нет снимков. Вставьте другую карту памяти. • Извлеките карту памяти, чтобы распечатать снимки из внутренней памяти. 	<p>24 24</p>
<p>Не удастся выбрать размер бумаги с помощью фотокамеры.</p>	<p>В следующих случаях не удастся выбрать размер бумаги с помощью фотокамеры даже при печати на PictBridge-совместимом принтере:</p> <ul style="list-style-type: none"> • принтер не поддерживает размеры бумаги, указанные фотокамерой; • принтер автоматически выбирает размер бумаги. 	<p>142, 143 –</p>

Технические характеристики

Цифровая фотокамера Nikon COOLPIX S4150

Тип	Компактная цифровая фотокамера
Число эффективных пикселей	14,0 млн.
Матрица	ПЗС 1/2,3 дюйма, всего пикселей: прил. 14,48 млн.
Объектив	Объектив NIKKOR с оптическим зумом 5x
Фокусное расстояние	4,6–23,0мм (угол зрения эквивалентен углу обзора объектива с фокусным расстоянием 26–130 мм для формата 35мм [135])
Диафрагменное число f/	f/3,2–6,5
Оптическая схема	6 элементов в 5 группах
Цифровой зум	Не более 4x (угол обзора эквивалентен углу обзора объектива с фокусным расстоянием прил. 520 мм для формата 35мм [135])
Подавл. вибраций	Электронный VR
Автофокусировка (АФ)	АФ с функцией определения контраста
Диапазон расстояний фокусировки (расстояние от объектива)	<ul style="list-style-type: none">• Прил. 50 см – ∞ (W); прил. 80 см – ∞ (T)• Режим макросъемки: прил. от 10 см (широкоугольное положение) до ∞
Выбор зоны фокусировки	Приоритет лица, авто (автоматический выбор одной из 9 зон), центральная зона, ручной выбор (зону фокусировки можно выбрать при помощи сенсорной панели), ведение объекта
Монитор	ЖК-монитор TFT (сенсорная панель) с диагональю 7,5 см (3 дюйма), прил. 460 тыс. точек и 5 уровнями регулировки яркости
Покрытие кадра (в режиме съемки)	Прил. 97 % по горизонтали и 97 % по вертикали (по сравнению с реальным снимком)
Покрытие кадра (в режиме просмотра)	Прил. 100 % по горизонтали и 100 % по вертикали (по сравнению с реальным снимком)
Хранение	
Носители	<ul style="list-style-type: none">• Внутренняя память (прил. 20 МБ)• Карта памяти SD/SDHC/SDXC
Файловая система	Совместимость с DCF, Exif 2.3 и DPOF
Форматы файлов	Снимки: JPEG Звуковые файлы (звуковая заметка): WAV Видеоролики: AVI (совместимость с Motion-JPEG)
Размер снимка (в пикселях)	<ul style="list-style-type: none">• 14М (Высокое качество изображения) [4320 × 3240]★• 14М [4320 × 3240]• 8М [3264 × 2448]• 5М [2592 × 1944]• 3М [2048 × 1536]• PC [1024 × 768]• VGA [640 × 480]• 16:9 [4224 × 2376]

Технические характеристики

Чувствительность ISO (стандартная чувствительность на выходе)	<ul style="list-style-type: none"> • ISO 80, 100, 200, 400, 800, 1600, 3200 • Авто (автоматическое усиление в диапазоне от ISO 80 до 1600) • Авто с фикс. диап. (от ISO 80 до 400, от 80 до 800)
Экспозиция	
Замер экспозиции	256-сегментный матричный, центровзвешенный (при увеличении с цифровым зумом менее 2х), точечный (при увеличении цифровом зумом 2х или больше)
Контроль экспозиции	Программная автоматическая экспозиция с обнаружением движения и коррекцией экспозиции от (-2,0 до +2,0 EV с шагом в 1/3 EV)
Затвор	Комбинированный электронно-механический затвор
Выдержка	1/2000–1 с 4 с (когда в качестве сюжетного режима выбран Фейерверк)
Диафрагма	Электронно-управляемый ND-фильтр (фильтр нейтральной плотности) –2,6 AV
Диапазон изменения	2 шага (f/3,2 и f/8 [W])
Автоспуск	Доступное время задержки — от 2 до 10 секунд
Встроенная вспышка	
Дальность действия (прибл.) (Чувствительность ISO: Авто)	[W]: от 0,5 до 4,5 м [T]: от 0,5 до 2,2 м
Управление вспышкой	Автоматический TTL режим вспышки с тестирующей предвспышкой
Интерфейс	Высокоскоростной USB
Протокол передачи данных	MTP, PTP
Видеовыход	NTSC или PAL
Разъемы ввода/вывода	Аудио- и видеовыход, цифровой вход и выход (USB)
Поддерживаемые языки	Английский, арабский, венгерский, голландский, греческий, датский, индонезийский, испанский, итальянский, китайский (упрощенное и традиционное письмо), корейский, немецкий, норвежский, польский, португальский, румынский, русский, тайский, турецкий, украинский, финский, французский, чешский, шведский, японский
Источники питания	Одна литий-ионная аккумуляторная батарея EN-EL19 (входит в комплект поставки) Сетевой блок питания EH-62G (приобретается дополнительно)
Время зарядки	Прибл. 2 часа и 10 минут (если используется сетевое зарядное устройство EH-69P и выполняется полная зарядка батареи)
Ресурс работы батареи (EN-EL19)	Снимки*: прибл. 160 снимков Видеоролики: прибл. 1 ч (HD 720p (1280×720)). (Размер файла видеоролика не может превышать 2 ГБ, а длина видеоролика не может превышать 29 минут, даже если на карте памяти имеется свободное место для записи видеоролика большей длины.)
Штативное гнездо	1/4 (ISO 1222)
Размеры (Ш × В × Г)	Прибл. 95,0 × 56,8 × 19,9 мм (без выступающих частей)

Масса	Прибл. 128 г (с батареей и картой памяти SD)
Рабочие условия	
Температура	От 0 °C до 40 °C
Влажность	Менее 85% (без конденсации)

- Если не оговорено иное, все значения приведены для фотокамеры с полностью заряженной литий-ионной аккумуляторной батареей EN-EL19, работающей при температуре окружающей среды 25°C.

* Основано на стандартах ассоциации Camera and Imaging Products Association (CIPA) для измерения энергоресурса батарей фотокамеры. Значения получены при 23 (±2) °C; регулировка зума при каждом снимке, вспышка срабатывала при каждом втором снимке, режим изображения **4320x3240**. Ресурс работы батареи зависит от интервала съемки и продолжительности отображения меню и просмотра снимков.

Литий-ионная аккумуляторная батарея EN-EL19

Тип	Литий-ионная аккумуляторная батарея
Номинальная мощность	Постоянный ток 3,7 В, 700 мАч
Рабочая температура	От 0 °C до 40 °C
Размеры (Ш × В × Г)	Прибл. 31,5 × 39,5 × 6 мм (без выступающих частей)
Масса	Прибл. 14 г (без футляра для батареи)

Сетевое зарядное устройство EN-69P

Диапазон входного напряжения	100 В – 240 В переменного тока, 50/60 Гц, 0,068–0,042 А
Номинальная мощность	6,8–10,1 ВА
Номинальные выходные параметры	Постоянный ток, 5,0 В, 550 мА
Рабочая температура	От 0 °C до 40 °C
Размеры (Ш × В × Г)	Прибл. 55 × 22 × 54 мм (без штекера сетевого блока питания переменного тока)
Масса	Прибл. 55 г (без штекера сетевого блока питания переменного тока)

Технические характеристики















Компания Nikon не несет ответственности за возможные ошибки в настоящем руководстве. Внешний вид изделия и его технические характеристики могут быть изменены без предварительного уведомления.

Поддерживаемые стандарты

- **DCF:** (Design Rule for Camera File System) – стандарт, широко используемый в индустрии цифровых фотокамер для совместимости фотокамер различных производителей.
- **DPOF:** (Digital Print Order Format) – широко используемый стандарт, позволяющий печатать снимки из заданий печати, сохраненных на карте памяти.
- **Exif версии 2.3:** данная фотокамера поддерживает формат Exif (совместимый формат графических файлов для цифровых фотокамер) версии 2.3 — стандарт, который позволяет вместе с изображением сохранить в файле различные данные, используемые для оптимизации воспроизведения цвета при печати фотографий на принтерах, поддерживающих стандарт Exif.
- **PictBridge:** стандарт, разработанный совместно производителями цифровых фотокамер и принтеров, позволяет печатать снимки напрямую без подключения фотокамеры к компьютеру.

Алфавитный указатель

СИМВОЛЫ

-  Авто режим 26
-  Сюжетный режим 58
-  Режим Интеллект. портрет 74
-  Режим просмотра 32
-  Режим Избранные снимки 86
-  Режим Автосортировка 93
-  Режим "Список по дате" 96
-  Меню настройки 146
- T** (телефото) 4
- W** (широкоугольное положение) 4
- Q** Увеличение при просмотре 4, 83
-  Просмотр уменьшенных изображений 4, 81
-  Кнопка (режим съемки) 5, 6
-  Кнопка (просмотр) 5, 6, 32
-  Кнопка (видеосъемка) 5, 6
-  Символ выхода 14
-  Символ возврата 14

AE/AF-L 73

A

AVI 174

B

BSS 54

D

D-Lighting 110, 116

DPOF 190

DSCN 174

E

EN-69P 18

EN-EL19 16, 18

F

FSCN 174

H

HD 720p 128

J

JPG 174

N

Nikon Transfer 2 134, 135

P

Panorama Maker 5 134, 138

PictBridge 140, 190

Q

QVGA 128, 129

R

RSCN 174

S

SSCN 174

U

USB-кабель 135, 141

V

VGA 128, 129

ViewNX 2 134, 138

W

WAV 174

A

Авто выкл. 158

Авто режим 26

Авто с фикс. диап. 53

Автовыбор сюжета  61

Автоматическая вспышка 34

Автоспуск 36

Автофокус 38

Аккумуляторная батарея 172

Альбом 88

 добавление снимков 86

 удаление снимков 89

Аудио-/видеовход 132

Аудио-/видеокабель 132, 172

АФ-помощь 156

B

Баланс белого 55

Батарейный отсек 5

Батарея 16, 18, 150

Быстрая обработка 115

B

Ведение объекта 48

Версия прошивки 168

Внутренняя память 24
 Вспышка 4, 34, 35
 Вспышка выключена 34
 Встроенный микрофон 4, 108
 Выбор лучшего снимка (BSS) 54
 Выдержка 30
 Выключатель питания/индикатор включения питания 4, 21, 26

Г

Глянцевое ретушир. 121
 Гнездо карты памяти 5, 24
 Громкоговоритель 5
 Громкость 109, 131

Д

Диафрагма 30
 Длина видеоролика 129
 Дневной свет 55
 Дополнительные принадлежности 172

Е

Еда  67

З

Задание печати 103
 Закат  66
 Запись видеороликов 126
 Заполняющая вспышка 34
 Зарядка от ПК 161
 Зарядное устройство 18, 20, 172
 Защелка батареи 5, 16
 Звук затвора 157
 Звук кнопки 157
 Звуковая заметка 108

Зона АФ 30

Зум 29

И

Идентификатор 174
 Имена файлов 174
 Имя папки 174
 Индикатор автоспуска 4, 37
 Индикатор внутренней памяти 27
 Индикатор вспышки 5, 35

Индикатор зарядки 19, 139
 Индикатор уровня заряда батареи 26

К

Кадрирование 124
 Карта памяти 24, 173
 Касание 8
 Кнопка видеосъемки 6
 Кнопка зуммирования 4, 29
 Компьютер 134

копирование снимков на 134–138

Копирование снимков 167
 Коэффициент сжатия 43
 Крышка батарейного отсека/гнезда карты памяти 5, 16, 24
 Крышка объектива 4
 Крышка разъема 5



Л

Лампа дн. света 55
 Лампа накаливания 55
 Летнее время 22, 150
 Литий-ионная аккумуляторная батарея 16, 18

М

Макро  67
 Медленная синхронизация 34
 Меню настройки 146
 Монитор 5, 10, 171
 Музей  68
 Мультикадр 16 54





Н

Нажатие наполовину 7
 Наполовину 7
 Настройка звука 157
 Настройка монитора 152
 Непрерывный 54
 Непрерывный АФ 129
 Ночной пейзаж  66
 Ночной портрет  64

О

Облачно 55
 Обнаруж. движения 155
 Объектив 4, 187
 Освещение сзади  69
 Отслеж. моргания 77
 Оценка 99





П

Параметры видео 128
 Пейзаж  63
 Перетаскивать 8
 Перетащите 8
 Печать 142, 143
 Печать DPOF 145
 Печать даты 106, 153
 Питание 21, 22, 26
 пляж  65
 Повернуть снимок 107
 Подавл. шумов от ветра 130
 Подавление эффекта "красных глаз" 34, 35
 Покадровый 54
 Покадровый АФ 129
 Показ слайдов 100
 Полнокадровый просмотр 80
 Поправка экспозиции 39
 Портрет  63
 Портрет питомца  70
 Праздник/в помещ.  65
 Предупр. о закр. глаз 162
 Принтер 140
 Просмотр 32, 80, 81, 83, 109, 131, 152
 Просмотр видеороликов 131
 Просмотр снимка 152
 Просмотр уменьшенных изображений 81
 Проушина для ремня фотокамеры 4
 Прямая печать 140

Р

Размер бумаги 142, 143
 Размер изображения 43
 Разъем USB/аудио-/видеовыхода 5, 132, 135, 141
 Распознавание лиц 28, 41
 Растянуть 117
 Расширение 174
 Режим Автосортировка 93
 Режим АФ-видео 129
 Режим видео 133, 160
 Режим вспышки 34
 Режим Избранные снимки 90
 Режим изображения 43
 Режим интеллектуального портрета 74
 Режим макросъемки 38
 Режим просмотра 85
 Режим Список по дате 96
 Режим съемки 40
 Ремень 7
 Рисование 112
 Рисунок  69, 71
 Ручная настройка 56

С

Сброс всех значений 164
 Сенсорная съемка 42
 Сенсорный АФ/АЭ 50
 Сенсорный спуск 45
 Сетевое зарядное устройство 18
 Сетевой блок питания 172
 Смягчение тона кожи 77
 Снег  65
 Спорт  64
 Справка 58
 Спусковая кнопка затвора 4, 30
 Стилус 9
 Сумерки/рассвет  66
 Съемка 26, 28, 30, 152
 Съемка панорамы  69, 72
 Сюжетный режим 58, 63

Т

Таймер улыбки 77

ТВ 132

У

Удалить 33, 109

Уменьшить снимок 123

Управл. перспективой 118

Ф

Фейерверк  68

Фокусировка 7, 30

Форматирование 25, 159

Форматирование внутренней памяти
159

Форматирование карт памяти 25, 159

Ц

Цифровой зум 29, 156

Ч

Часовой пояс 22, 149, 151

Часовой пояс и дата 22, 149

Черно-белая копия  68

Число оставшихся кадров 26, 44

Чувствительность 53

Ш

Штативное гнездо 5

Э

Экран приветствия 148

Электронный VR 154

Эфф. фильтров 119

Я

Язык/Language 160

Яркость 152

Nikon

Данное руководство не может быть воспроизведено в любой форме целиком или частично (за исключением краткого цитирования в статьях или обзорах) без письменного разрешения компании NIKON.



NIKON CORPORATION

© 2011 Nikon Corporation

YP1H02(1D)
6MNA051D-02