

Nikon

ЦИФРОВАЯ ФОТОКАМЕРА

COOLPIX S570

Руководство пользователя

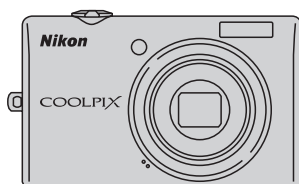

Ru

Сведения о товарных знаках

- Microsoft, Windows и Windows Vista являются зарегистрированными товарными знаками или товарными знаками корпорации Microsoft в США и/или других странах.
- Macintosh, Mac OS и QuickTime являются товарными знаками Apple Inc.
- Adobe и Acrobat являются зарегистрированными товарными знаками Adobe Systems Inc.
- Логотип SD является товарным знаком ассоциации SD Card Association.
- PictBridge является товарным знаком.
- Все другие торговые наименования, приводимые в настоящем руководстве и в другой документации, которая поставляется вместе с изделиями компании Nikon, являются товарными знаками или зарегистрированными товарными знаками соответствующих владельцев.

Введение

Первые шаги



**Съемка и просмотр снимков:
автоматический режим**



Съемка сюжетов



**Съемка улыбающихся лиц (режим
интеллектуального портрета)**



**Дополнительные сведения о режиме
просмотра/внутрикамерном редактировании**



Видеоролики

Подключение к телевизору, компьютеру и принтеру

MENU

Меню съемки, просмотра и настройки

Технические примечания

Меры предосторожности

Перед началом работы с устройством внимательно изучите следующие меры безопасности во избежание получения травм и повреждения изделия Nikon. Всем лицам, использующим данное изделие, следует ознакомиться с инструкциями по безопасности. Возможные последствия нарушения указанных мер безопасности обозначены следующим символом:



Данным символом отмечены предупреждения и сведения, с которыми необходимо ознакомиться до начала работы с изделием Nikon во избежание травм.

ПРЕДУПРЕЖДЕНИЯ

В случае неисправности выключите фотокамеру

При появлении дыма или необычного запаха, исходящего из фотокамеры или блока питания, отсоедините блок питания от сети и немедленно извлеките батареи, стараясь не допустить ожогов. Продолжение работы с устройством может привести к получению травм. После извлечения батареи и отключения источника питания доставьте изделие для проверки в ближайший авторизованный сервисный центр Nikon.

Не разбирайте фотокамеру

Прикосновение к внутренним частям фотокамеры или сетевого блока питания может привести к получению травм. Ремонт должен производиться только квалифицированными специалистами. В случае повреждения корпуса фотокамеры или сетевого блока питания в результате падения или другого происшествия отключите сетевой блок питания и/или извлеките батарею и доставьте изделие для проверки в ближайший авторизованный сервисный центр Nikon.

Не пользуйтесь фотокамерой или сетевым блоком питания при наличии в воздухе легковоспламеняющихся газов

Не работайте с электронным оборудованием и с фотокамерой при наличии в воздухе легковоспламеняющихся газов: это может привести к взрыву или пожару.

Меры предосторожности при обращении с ремнем фотокамеры

Запрещается надевать ремень фотокамеры на шею младенца или ребенка.

Храните в недоступном для детей месте

Примите особые меры предосторожности во избежание попадания батарей и других небольших предметов детям в рот.

⚠ Соблюдайте меры предосторожности при обращении с батареей

Неправильное обращение с батареей может привести к протеканию или взрыву. Соблюдайте следующие меры предосторожности при использовании батареи с данным изделием:

- Перед заменой батареи выключите фотокамеру. Если используется сетевой блок питания, убедитесь, что он отключен от сети.
- Используйте только литий-ионную аккумуляторную батарею EN-EL10 (входит в комплект поставки). Для зарядки батареи вставьте ее в зарядное устройство MH-63 (входит в комплект поставки).
- При установке батареи в фотокамеру соблюдайте полярность.
- Не разбирайте батарею и не замыкайте ее контакты. Запрещается удалять изоляцию или вскрывать корпус батареи.
- Не подвергайте батарею сильному нагреву или воздействию открытого огня.
- Не погружайте батареи в воду и не допускайте попадания на них воды.
- Во время перевозки батарею всегда следует хранить в футляре. Не храните и не транспортируйте батареи вместе с металлическими предметами, например шпильками или украшениями.
- Полностью разряженная батарея может протекать. Во избежание повреждения изделия извлекайте из него разряженные батареи.
- Немедленно прекратите использовать батарею, если вы заметили в ней какие-либо изменения, например изменение окраски или деформацию.

- В случае попадания жидкости, вытекшей из поврежденной батареи, на одежду или кожу немедленно и тщательно промойте пораженные участки водой.

⚠ Соблюдайте следующие меры предосторожности во время эксплуатации зарядного устройства

- Не допускайте попадания воды на устройство. Несоблюдение этого требования может привести к возгоранию или поражению электрическим током.
- Пыль на металлических частях сетевой вилки или вокруг них необходимо удалять с помощью сухой ткани. Продолжение работы с устройством может привести к возгоранию.
- Не пользуйтесь сетевым шнуром и не находитесь рядом с зарядным устройством во время грозы. Несоблюдение этого требования может привести к поражению электрическим током.
- Берегите шнур питания от повреждений, не вносите в него конструктивные изменения, не перегибайте его и не тяните за него с усилием, не ставьте на него тяжелые предметы, не подвергайте его воздействию открытого огня или высоких температур. В случае повреждения изоляции сетевого шнура и оголения проводов сдайте его для проверки в авторизованный сервисный центр Nikon. Несоблюдение этого требования может привести к возгоранию или поражению электрическим током.
- Не прикасайтесь к сетевой вилке или к зарядному устройству мокрыми руками. Несоблюдение этого требования может привести к поражению электрическим током.

Меры предосторожности

- Не используйте с дорожными преобразователями или адаптерами, разработанными для преобразования из одного напряжения в другое или с инверторами постоянного в переменный ток. Нарушение этого требования может привести к повреждению фотокамеры, ее перегреву или возгоранию.

Используйте только соответствующие кабели

При подключении кабелей к входным и выходным разъемам и гнездам используйте только специальные кабели Nikon, поставляемые вместе с фотокамерой или продаваемые отдельно.

Соблюдайте осторожность при обращении с подвижными частями фотокамеры

Будьте внимательны. Следите за тем, чтобы ваши пальцы и другие предметы не были зажаты крышкой объектива или другими подвижными частями фотокамеры.

Компакт-диски

Запрещается воспроизводить компакт-диски, прилагаемые к изделию, в аудиопроигрывателях компакт-дисков. Воспроизведение компакт-дисков с данными на аудиопроигрывателе может привести к нарушениям слуха или повреждению оборудования.

Соблюдайте осторожность при использовании вспышки

Использование вспышки на близком расстоянии от глаз объекта съемки может вызвать временное ухудшение зрения. Особенную осторожность

следует соблюдать при фотографировании детей: в этом случае вспышка должна находиться на расстоянии не менее одного метра от объекта съемки.

Не используйте вспышку, когда ее излучатель соприкасается с телом человека или каким-либо предметом

Несоблюдение этой меры предосторожности может привести к ожогам или пожару.

Избегайте контакта с жидкокристаллическим веществом

Если монитор разбился, необходимо предпринять срочные меры во избежание травм осколками стекла и предупредить попадание жидкокристаллического вещества на кожу, в глаза и в рот.

Отключите питание, если вы находитесь в самолете или в больнице

Если вы находитесь в самолете, отключите питание во время взлета или посадки. При использовании фотокамеры в больнице, следуйте инструкциям, принятым в данной больнице. Электромагнитные волны, излучаемые данной фотокамерой, могут прерывать работу электронных систем самолетов или медицинских инструментов.

Примечания

Примечание для пользователей в Европе

Данный символ означает, что изделие должно утилизироваться отдельно.



Следующие замечания касаются только пользователей в европейских странах:

- Данное изделие предназначено для раздельной утилизации в соответствующих пунктах утилизации. Не выбрасывайте изделие вместе с бытовым мусором.
- Подробные сведения можно получить у продавца или в местной организации, ответственной за вторичную переработку отходов.





Этот символ на батарее указывает на то, что данная батарея подлежит раздельной утилизации.





Следующие замечания касаются только пользователей в европейских странах:





























- Все батареи, независимо от того, промаркированы ли они этим символом или нет, подлежат раздельной утилизации в соответствующих пунктах сбора. Не выбрасывайте их вместе с бытовыми отходами.
- Подробные сведения можно получить у продавца или в местной организации, ответственной за вторичную переработку отходов.

Оглавление

Меры предосторожности	ii
ПРЕДУПРЕЖДЕНИЯ	ii
Примечания	v
<hr/>	
Введение	1
Об этом руководстве	1
Информация и меры предосторожности	2
Основные части фотокамеры	4
Корпус фотокамеры	4
Монитор	6
Основные операции	8
Кнопка  (режим съемки)	8
Кнопка  (просмотр)	8
Мульти-selector	9
Кнопка MENU	10
Переключение между вкладками	10
Экраны справки	11
Спусковая кнопка затвора	11
Прикрепление ремня фотокамеры	11
<hr/>	
Первые шаги	12
Зарядка батареи	12
Установка батареи	14
Извлечение батареи	15
Включение и выключение фотокамеры	15
Настройка языка отображения, даты и времени	16
Установка карточек памяти	18
Извлечение карточек памяти	18
<hr/>	
 Съемка и просмотр снимков: автоматический режим	20
Шаг 1. Включение фотокамеры и выбор режима  (авто)	20
Индикаторы, отображающиеся в режиме  (авто)	21
Шаг 2. Компоновка кадра	22
Использование зума	23
Шаг 3. Фокусировка и съемка	24
Шаг 4. Просмотр и удаление снимков	26
Просмотр снимков (режим просмотра)	26
Удаление снимков	26
Использование вспышки	28
Настройка режима вспышки	28
Съемка с автоспуском	30

Режим макросъемки	31
Поправка экспозиции	32
<hr/>	
 Съемка сюжетов.....	33
Съемка в сюжетном режиме	33
Выбор сюжетного режима	33
Функции	34
Съемка в сюжетном режиме, выбранном фотокамерой (автоматический выбор сюжета)	41
Съемка в режиме еды	43
Снимки для панорамы	45
<hr/>	
 Съемка улыбающихся лиц (режим интеллектуального портрета)	47
Использование режима интеллектуального портрета	47
Меню режима интеллектуального портрета	48
<hr/>	
 Дополнительные сведения о режиме просмотра/внутрикамерном редактировании	50
Просмотр нескольких снимков: просмотр уменьшенных изображений	50
Календарное представление	51
Просмотр крупным планом: увеличение при просмотре	52
Просмотр снимков по дате (режим списка по дате).....	53
Выбор даты в режиме списка по дате.....	53
Использование режима списка по дате	54
Меню списка по дате	55
Поиск изображений в режиме автосортировки	56
Отображение снимков в режиме автосортировки	56
Использование режима автосортировки	58
Меню автосортировки	58
Сортировка избранных снимков (режим избранных снимков).....	59
Подготовка папки избранных снимков (установка символов)	60
Сортировка снимков в папке избранных снимков.....	61
Просмотр снимков в папке избранных снимков	62
Удаление снимков из папки избранных снимков.....	62
Использование режима избранных снимков	63
Меню избранных снимков	64
Звуковые заметки: запись и просмотр.....	66
Запись звуковых заметок	66
Воспроизведение звуковых заметок.....	67
Удаление звуковых заметок	67
Редактирование снимков.....	68
Улучшение контраста и насыщенности: быстрая обработка	70
Повышение яркости и контраста: D-Lighting.....	71

Получение более ровного тона кожи: смягчение тона кожи	72
Изменение размера снимков: уменьшенный снимок	73
Создание кадрированных копий: кадрирование	74
<hr/>	
📺 Видеоролики	75
Запись видеороликов	75
Меню видео	76
📺 Параметры видео	76
🔍 Режим автофокуса	77
👁️ Электронный VR	77
Просмотр видеороликов	78
Удаление видеороликов	78
<hr/>	
Подключение к телевизору, компьютеру и принтеру	79
Подключение к телевизору.....	79
Подключение к компьютеру	80
Перед подключением фотокамеры.....	80
Передача снимков с фотокамеры на компьютер.....	81
Подключение к принтеру.....	84
Подключение фотокамеры к принтеру.....	85
Поочередная печать снимков.....	86
Печать нескольких снимков.....	87
Создание задания печати DPOF: задание печати	90

MENU Меню съемки, просмотра и настройки	93
Параметры съемки: меню съемки	93
Отображение меню съемки	93
 Режим изображения	94
 WB Баланс белого	96
 Непрерывный	98
 ISO Чувствительность	99
 Параметры цвета	100
 Режим зоны АФ	101
Функции, которые нельзя применять одновременно	105
Параметры просмотра: меню просмотра	106
Отображение меню просмотра	106
 Показ слайдов	108
 Удалить	109
 Защита	109
 Повернуть снимок	110
 Копирование	110
Основные настройки фотокамеры: меню настройки	112
Отображение меню настройки	113
 Меню	114
 Экран приветствия	115
 Дата	116
 Настройка монитора	119
 Впечатывание даты	120
 Электронный VR	121
 Обнаруж. движения	122
 АФ-помощь	123
 Цифровой зум	123
 Настройка звука	124
 Авто выкл.	124
 Форматир. памяти/  Форматир. карточки	125
 Язык/Language	126
 Режим видео	126
 Предуп. о закр. глаз	126
 Сброс всех знач.	128
 Версия прошивки	130

Технические примечания.....	131
Дополнительные принадлежности	131
Рекомендованные карточки памяти	131
Имена файлов и папок.....	132
Уход за фотокамерой	133
Чистка.....	135
Хранение	136
Сообщения об ошибках	137
Поиск и устранение неисправностей.....	142
Технические характеристики.....	149
Поддерживаемые стандарты	152
Алфавитный указатель	153

Об этом руководстве

Благодарим вас за приобретение цифровой фотокамеры Nikon COOLPIX S570. Это руководство поможет воспользоваться всеми преимуществами цифровой фотокамеры Nikon при съемке. Перед применением фотокамеры внимательно прочтите данное руководство и держите его в месте, доступном для всех, кто будет использовать фотокамеру.

Символы и обозначения

Для облегчения поиска необходимой информации используются следующие символы и обозначения:



Этим символом обозначены предупреждения, с которыми необходимо ознакомиться во избежание повреждения фотокамеры.



Этим символом обозначены полезные советы по работе с фотокамерой.



Этим символом обозначены примечания, с которыми необходимо ознакомиться перед использованием фотокамеры.



Этот символ указывает на то, что в другом месте данного руководства или в *Кратком руководстве* содержится дополнительная информация.

Обозначения

- Карточка памяти Secure Digital (SD) далее именуется «карточкой памяти».
- Настройки на момент покупки далее называются «настройками по умолчанию».
- Пункты меню, отображаемые на мониторе фотокамеры, названия кнопок и текст сообщений, отображаемых на мониторе компьютера, обозначены полужирным шрифтом.

Примеры изображения на мониторе

На примерах в данном руководстве мониторы иногда показаны без изображений. Это позволяет лучше видеть символы на мониторах.

Рисунки и изображения на экране

Рисунки и текст на экране, приведенные в данном руководстве, могут отличаться от отображаемых фактически.



Внутренняя память и карточки памяти

Снимки, сделанные данной фотокамерой, могут сохраняться во внутренней памяти или на сменных карточках памяти. Если установлена карточка памяти, то новые снимки сохраняются на нее, а операции удаления, просмотра и форматирования применяются только к снимкам, сохраненным на карточке памяти. Карточку памяти необходимо извлечь, если требуется отформатировать внутреннюю память либо использовать ее для сохранения, удаления или просмотра снимков.

Информация и меры предосторожности

Концепция «постоянного совершенствования»

В рамках развиваемой компанией Nikon концепции «постоянного совершенствования» пользователям предоставляется регулярно обновляемая информация о поддержке выпущенных изделий и учебные материалы на следующих веб-сайтах:

- Для пользователей в США: <http://www.nikonusa.com/>
- Для пользователей в Европе и Африке: <http://www.europe-nikon.com/support/>
- Для пользователей в странах Азии, Океании и Ближнего Востока: <http://www.nikon-asia.com/>

Посетите один из этих веб-сайтов для получения последних сведений об изделиях, советах, ответов на часто задаваемые вопросы и общих рекомендаций по фотосъемке и обработке цифровых изображений. Дополнительные сведения можно получить у региональных представителей компании Nikon. Контактные сведения см. на веб-сайте:

<http://imaging.nikon.com/>

Используйте только фирменные электронные принадлежности Nikon

Фотокамеры Nikon COOLPIX отвечают самым современным стандартам и имеют сложную электронную схему. Только фирменные электронные принадлежности Nikon (в том числе зарядные устройства, батареи и сетевые блоки питания), одобренные корпорацией Nikon специально для использования с данной моделью цифровой фотокамеры Nikon, полностью соответствуют необходимым эксплуатационным параметрам и требованиям техники безопасности для данной электронной схемы.

ИСПОЛЬЗОВАНИЕ ЭЛЕКТРОННЫХ ПРИНАДЛЕЖНОСТЕЙ ДРУГИХ ПРОИЗВОДИТЕЛЕЙ (НЕ NIKON) МОЖЕТ ПРИВЕСТИ К ПОВРЕЖДЕНИЮ ФОТОКАМЕРЫ И АНнулированию ГАРАНТИИ NIKON.

Использование литий-ионных аккумуляторных батарей стороннего производителя, на которых нет голографической наклейки Nikon, может стать причиной нарушения нормальной работы фотокамеры или перегрева, воспламенения, разрыва или протекания батареи.

Для получения сведений о фирменных принадлежностях Nikon обратитесь к местному официальному торговому представителю компании Nikon.



Голографическая наклейка:

подтверждает, что данное устройство является изделием компании Nikon.

Перед съемкой важных событий

Перед съемкой важных событий, например свадьбы, или перед тем как взять фотокамеру в путешествие, сделайте пробный снимок, чтобы убедиться в правильности работы фотокамеры. Компания Nikon не несет ответственности за убытки или упущенную выгоду, возникшие в результате неправильной работы изделия.

О руководствах

- Никакая часть руководств, включенных в комплект поставки данного продукта, не может быть воспроизведена, передана, переписана, сохранена в системе резервного копирования или переведена на любой язык в любой форме любыми средствами без предварительного письменного разрешения Nikon.
- Компания Nikon сохраняет за собой право изменять любые характеристики аппаратного и программного обеспечения, описанного в данных руководствах, в любое время и без предварительного уведомления.
- Компания Nikon не несет ответственности за какой бы то ни было ущерб, вызванный применением данного изделия.
- Были приложены все усилия для того, чтобы обеспечить точность и полноту приведенной в руководствах информации. Компания Nikon будет благодарна за любую информацию о замеченных ошибках и упущениях, переданную в ближайшее представительство компании (адрес сообщается отдельно).

Уведомление о запрещении копирования или воспроизведения

Необходимо помнить, что даже простое обладание материалом, скопированным или воспроизведенным цифровым способом с помощью сканера, цифровой фотокамеры или другого устройства, может преследоваться по закону.

• **Материалы, копирование или воспроизведение которых запрещено законом**

Не копируйте и не воспроизводите денежные банкноты, монеты, ценные бумаги, государственные ценные бумаги и ценные бумаги органов местного самоуправления, даже если такие копии и репродукции отмечены штампом «образец». Запрещено копирование и воспроизведение денежных банкнот, монет и ценных бумаг других государств. Запрещено копирование и воспроизведение негашеных почтовых марок и почтовых открыток, выпущенных государством, без письменного разрешения государственных органов. Запрещено копирование и воспроизведение печатей государственных учреждений и документов, заверенных в соответствии с законодательством.

• **Предостережения относительно копирования и воспроизведения**

Копии и репродукции ценных бумаг, выпущенных частными компаниями (акции, векселя, чеки, подарочные сертификаты и т. д.), сезонных билетов или кулонов помечаются предупреждениями согласно требованиям государственных органов, кроме минимального числа копий, необходимых для использования компанией в деловых целях. Не копируйте и не воспроизводите государственные паспорта; лицензии, выпущенные государственными учреждениями и частными компаниями; удостоверения личности и такие документы, как пропуска или талоны на питание.

• **Уведомления о соблюдении авторских прав**

Копирование или воспроизведение книг, музыкальных произведений, произведений живописи, гравюр, географических карт, чертежей, фильмов и фотографий с зарегистрированным авторским правом охраняется государственным и международным законодательством об авторском праве. Не используйте изделие для изготовления незаконных копий, нарушающих законодательство об авторском праве.

Утилизация устройств хранения данных

Обратите внимание, что при удалении изображений или форматировании устройств хранения данных, таких как карточки памяти или внутренняя память фотокамеры, исходные данные изображений уничтожаются не полностью. В некоторых случаях файлы, удаленные с отслуживших свой срок устройств хранения данных, можно восстановить с помощью имеющихся в продаже программных средств. Ответственность за обеспечение конфиденциальности любой подобной информации лежит исключительно на пользователе.

Прежде чем избавиться от неиспользуемых устройств хранения данных или передать право собственности на них другому лицу, следует стереть всю информацию с помощью имеющегося в продаже специального программного обеспечения или отформатировать устройство, а затем заполнить его изображениями, не содержащими личной информации (например, видами ясного неба). Не забудьте также заменить изображения, выбранные в качестве заставки приветствия (☞ 115). При физическом уничтожении устройств хранения данных соблюдайте меры предосторожности, чтобы не нанести ущерба здоровью или имуществу.

Основные части фотокамеры

Корпус фотокамеры

Введение



Крышка объектива закрыта

1	Спусковая кнопка затвора.....	24
2	Кнопка зуммирования	23
	W : уменьшение зума	23
	T : увеличение зума	23
	: просмотр уменьшенных изображений.....	50
?	: увеличение при просмотре.....	52
	: справка	11
3	Выключатель питания/индикатор включения питания.....	20, 124
4	Индикатор автоспуска.....	30
	Вспомогательная подсветка АФ.....	123

5	Встроенная вспышка	28
6	Объектив.....	135, 149
7	Встроенный микрофон.....	66, 75
8	Проушина для ремня фотокамеры.....	11
9	Разъем кабеля	79, 81, 85
10	Крышка разъема.....	79, 81, 85
11	Крышка объектива	133

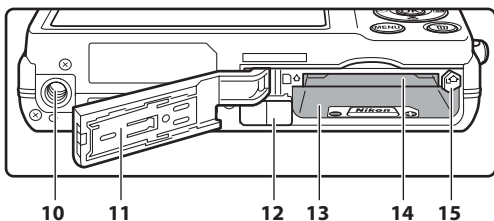
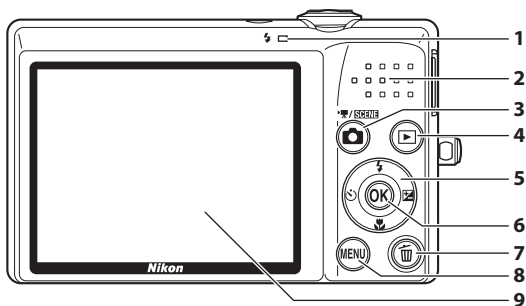

1	Индикатор вспышки	29	10	Штативное гнездо	
2	Динамик	67, 78	11	Крышка батарейного отсека/гнезда для карточки памяти.....	14, 18
3	кнопка (режим съемки).....	8		Крышка разъема питания (для подсоединения к дополнительному сетевому блоку питания)	131
4	кнопка (просмотр).....	8, 26	12	Батарейный отсек.....	14
5	Мульти-selector	9	13	Гнездо для карточки памяти.....	18
6	кнопка (сделать выбор).....	9	14	Защелка батареи.....	14, 15
7	кнопка (удалить).....	26, 27, 67, 78			
8	Кнопка MENU	10, 33, 76, 93, 106, 113			
9	Монитор.....	6			

Монитор

В режиме съемки и просмотра на мониторе могут появляться следующие индикаторы (фактическое изображение на мониторе зависит от текущих настроек фотокамеры).

Индикаторы, появляющиеся на мониторе во время съемки и просмотра, исчезают через несколько секунд (📖 119).

Съемка

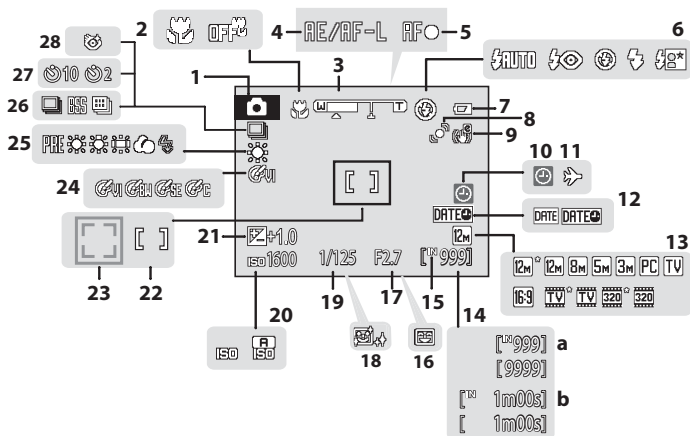

1	Режим съемки *	20, 33, 47, 75
2	Режим макросъемки	31
3	Индикатор зума	23, 31
4	Индикатор AE/AF-L	46
5	Индикатор фокусировки	24
6	Режим вспышки	28
7	Индикатор уровня заряда батареи	20
8	Символ обнаружения движения	21, 122
9	Символ электронного VR	121
10	Индикатор «Дата не установлена»	116, 137
11	Индикатор пункта назначения	116
12	Впечатывание даты	120
13	Режим изображения	94
	Параметры видео	76
14	а Число оставшихся кадров (снимки)	20
	б Длина видеоролика	75

15	Индикатор внутренней памяти	21
16	Таймер улыбки	49
17	Диафрагма	24
18	Смягчение тона кожи	48
19	Выдержка	24
20	Чувствительность	29, 99
21	Величина поправки экспозиции	32
22	Зона фокусировки	24, 101
23	Зона фокусировки (приоритет лица)	24, 101
24	Параметры цвета	100
25	Режим баланса белого	96
26	Режим непрерывной съемки	98
27	Индикатор автоспуска	30
28	Символ отслеживания моргания	49

* Изменяется в зависимости от текущего режима съемки.

Просмотр

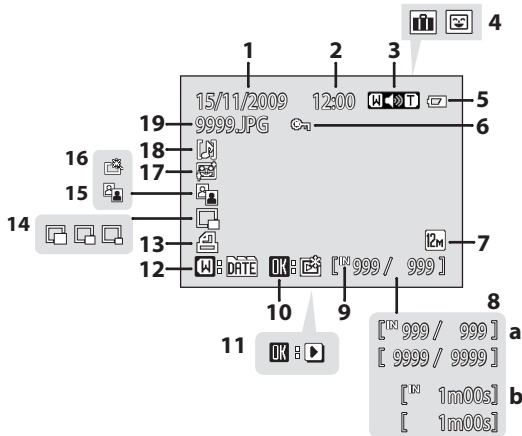

1	Дата записи.....	16
2	Время записи.....	16
3	Индикатор громкости.....	66, 78
4	Символ категории в режиме автосортировки ¹	56
	Символ папки избранных снимков в режиме избранных снимков ¹	62
5	Индикатор уровня заряда батареи.....	20
6	Символ защиты.....	109
7	Режим изображения ²	94
	Параметры видео ²	76
8	a Номер текущего кадра/ общее число кадров.....	26
	b Длина видеоролика.....	78

9	Индикатор внутренней памяти.....	26
10	Индикатор избранных снимков.....	61
11	Индикатор просмотра видеоролика.....	78
12	Индикатор списка по дате.....	53
13	Символ задания печати.....	90
14	Символ уменьшенного снимка.....	73
15	Символ D-Lighting.....	71
16	Символ быстрой обработки.....	70
17	Символ смягчения тона кожи.....	72
18	Символ звуковой заметки.....	67
19	Номер и тип файла.....	132



¹ Отображается символ для выбранной категории в режиме автосортировки или папка избранных снимков, выбранная в режиме просмотра.

² Может различаться в зависимости от настроек во время съемки.

Основные операции

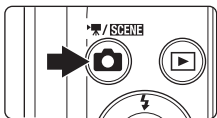
Кнопка (режим съемки)











- Нажмите кнопку  в режиме просмотра для перехода в режим съемки.
- Нажмите кнопку  в режиме съемки для отображения меню «выбора режима съемки» и изменения режима съемки.

Меню выбора режима съемки

Для выбора следующих режимов съемки используйте мультиселектор ( 9).







1. Режим  (автоматический) ( 20)
2.  Сюжетный режим ( 33)*
3.  Режим интеллект. портрета ( 47)
4.  Режим видео ( 75)

* Отображаемый символ зависит от последнего выбранного режима.

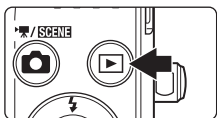
При отображении меню выбора режима съемки нажмите кнопку  для продолжения съемки без изменения режима съемки.

Кнопка (просмотр)









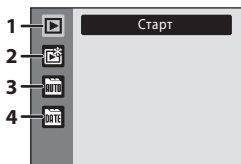

- Нажмите кнопку  в режиме съемки для перехода в режим просмотра.
- В режиме просмотра нажмите кнопку  для отображения меню выбора режима просмотра и изменения режима просмотра.
- Если фотокамера выключена, нажмите и удерживайте кнопку  для включения фотокамеры в режиме просмотра.

Меню выбора режима просмотра

Для выбора следующих режимов просмотра используйте мультиселектор ( 9).



1.  Режим просмотра ( 26)
2.  Режим избранных снимков ( 59)
3.  Режим автосортировки ( 56)
4.  Режим списка по дате ( 53)

При отображении меню выбора режима просмотра нажмите кнопку , чтобы вернуться в режим просмотра без изменения режима просмотра.

Мульти-selector

В этом разделе описаны стандартные способы выбора мульти-selectorом режимов и пунктов меню и подтверждения выбора.

Съемка

Отображение меню  (режим вспышки) (📖 28) или перемещение курсора вверх

Отображение меню  (автоспуск) (📖 30)



Отображение индикатора  (поправка экспозиции) (📖 32).

Подтверждение выбора

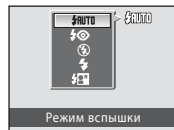

Отображение меню  (режим макросъемки) (📖 31) или перемещение курсора вниз

Просмотр

Выбор предыдущего снимка

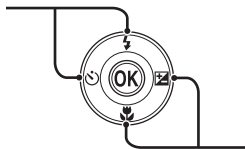

Выбор следующего снимка

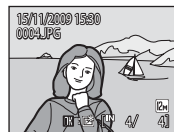

Отображение меню

Перемещение курсора вверх

Перемещение курсора влево или возврат на предыдущий экран



Перемещение курсора вправо или переход к следующему экрану (подтверждение выбора)

Подтверждение выбора (переход к следующему экрану)

Перемещение курсора вниз

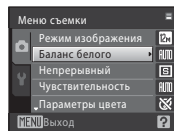

Мульти-selector. Примечание

В этом руководстве символами , ,  и  в некоторых случаях обозначаются операции мульти-selectorа «вверх», «вниз», «влево» и «вправо».

Кнопка MENU

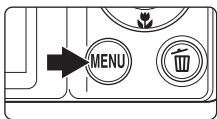

Нажмите кнопку **MENU**, чтобы отобразить меню текущего режима.

- Для перемещения по пунктам меню используйте мультиселектор (👆👇 9).
- Выберите вкладку в левой части монитора для отображения соответствующего меню.
- Для выхода из меню нажмите кнопку **MENU** еще раз.

Отображается, если меню содержит две или более страниц.

- Верхняя вкладка: отображение меню, доступных в текущем режиме
- Нижняя вкладка: отображение меню настройки

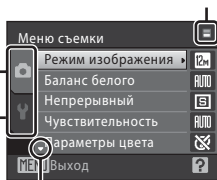

Отображается, если за данным пунктом меню следует еще один или несколько пунктов

Отображается, если перед данным пунктом есть другие пункты меню

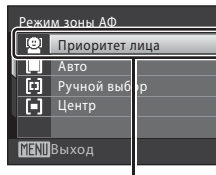

Выберите пункт, а затем нажмите кнопку **OK** или кнопку **▶** мультиселектора для перехода к следующей группе параметров.

Нажмите кнопку **OK** или **▶** мультиселектора, чтобы подтвердить выбор.

Переключение между вкладками

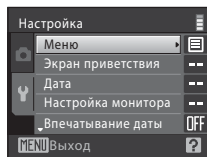
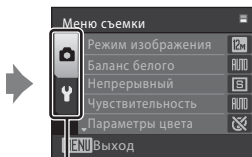
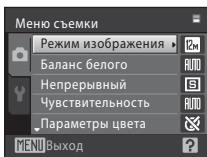

Чтобы выделить вкладку, нажмите кнопку **◀** мультиселектора.

Кнопкой мультиселектора **▲** или **▼** выберите вкладку и нажмите кнопку **OK** или **▶**.

Отображается выбранное меню.

Экраны справки

Чтобы просмотреть описание выбранного пункта меню, поверните кнопку зуммирования в направлении **T** (🔍), когда в правой нижней части экрана меню отображается **[?]/🔍**.

Чтобы вернуться в исходное меню, поверните кнопку зуммирования в сторону **T** (🔍) еще раз.

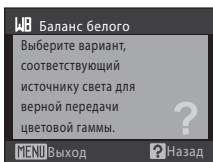
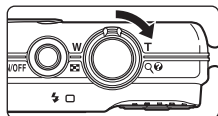

Спусковая кнопка затвора

Фотокамера оснащена двухпозиционной спусковой кнопкой затвора. Для фокусировки и установки экспозиции нажимайте спусковую кнопку затвора наполовину до появления небольшого сопротивления. Фокус и экспозиция блокируются, пока спусковая кнопка затвора удерживается нажатой наполовину. Чтобы сделать снимок, нажмите спусковую кнопку затвора до конца. Не прикладывайте усилий при нажатии спусковой кнопки затвора. Это может вызвать дрожание фотокамеры и стать причиной смазывания снимков.



Для фокусировки и установки экспозиции нажмите спусковую кнопку затвора наполовину

Чтобы сделать снимок, нажмите спусковую кнопку затвора до конца

Прикрепление ремня фотокамеры

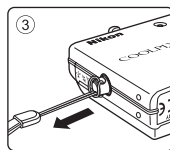
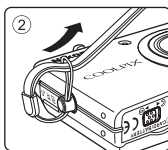
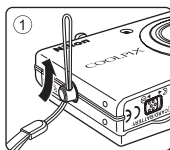

Зарядка батареи

Заряжайте литий-ионную аккумуляторную батарею EN-EL10 (входит в комплект поставки) с помощью зарядного устройства MH-63 (входит в комплект поставки).

1 Подключите сетевой шнур в следующем порядке: ①, ②.

- Загорится индикатор зарядки (CHARGE) ③.

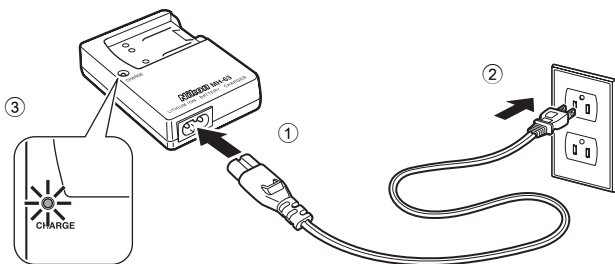

2 Вставив батарею под углом (см. рисунок ①)), установите ее в зарядное устройство ②).

- Когда начинается зарядка батареи, индикатор зарядки (CHARGE) начинает мигать ③).
- Полностью разряженная батарея заряжается около 100 минут.

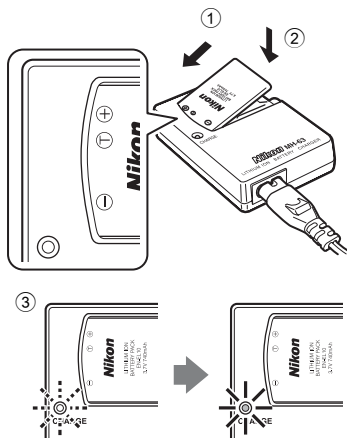

- В следующей таблице описаны состояния индикатора зарядки (CHARGE).

Индикатор зарядки (CHARGE)	Описание
Мигает	Батарея заряжается.
Горит	Батарея полностью заряжена.
Мигает	<ul style="list-style-type: none"> • Батарея установлена неправильно. Извлеките батарею и затем вновь вставьте в зарядное устройство таким образом, чтобы батарея лежала плоско. • Превышение диапазона рабочей температуры. Заряжайте батарею в помещении при температуре окружающей среды от 5 °C до 35 °C перед использованием. • Батарея неисправна. Немедленно прекратите зарядку, отсоедините зарядное устройство и отнесите батарею и зарядное устройство по месту их приобретения или к представителю Nikon по обслуживанию.

3 По завершении зарядки извлеките батарею и отсоедините зарядное устройство.

Зарядное устройство. Примечания

- Входящее в комплект поставки зарядное устройство предназначено для использования только с литий-ионной аккумуляторной батареей EN-EL10. Используйте только аккумуляторные батареи производства Nikon.
- Перед использованием зарядного устройства прочтите и примите к сведению предупреждения о зарядном устройстве на страницах iii.

Батарея. Примечания

- Перед использованием батареи прочтите и примите к сведению предупреждения о батарее на странице iii и в разделе «Батарея» (📖 134).
- Если батарея не используется в течение длительного времени, заряжайте ее не реже одного раза каждые шесть месяцев и полностью разряжайте перед дальнейшим хранением.

Источник питания переменного тока

Для продолжительной подачи питания на фотокамеру воспользуйтесь сетевым блоком питания EN-62D (приобретается дополнительно в компании Nikon) (📖 131). Ни при каких обстоятельствах не используйте сетевой блок питания другой модели или другого производителя. Нарушение этого требования может привести к перегреву и повреждению фотокамеры.

Установка батареи

Установите в фотокамеру литий-ионную аккумуляторную батарею EN-EL10 (входит в комплект поставки).

- Заряжайте батарею перед первым использованием, или когда батарея разряжена (📖 12).

1 Откройте крышку батарейного отсека/гнезда для карточки памяти.

- Сдвиньте защелку крышки ◀ (1) и откройте крышку батарейного отсека/гнезда для карточки памяти (2).

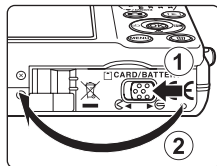

2 Установка батареи.

- Расположите положительный (+) и отрицательный (-) контакты батареи в соответствии с меткой внутри батарейного отсека, а затем вставьте батарею.
- Надавите краем батареи на оранжевую защелку батареи в направлении, указанном стрелкой (1), и вставьте батарею до конца (2). Когда батарея полностью вставлена, защелка батареи фиксирует ее на месте.

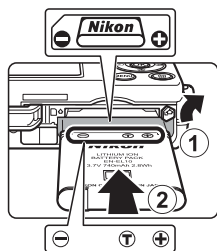

✓ Установка батареи

Попытка вставить батарею не той стороной может привести к повреждению фотокамеры.

Убедитесь, что батарея правильно ориентирована.



3 Закройте крышку батарейного отсека/гнезда для карточки памяти.

- Закройте крышку батарейного отсека/гнезда для карточки памяти (1) и сдвиньте защелку крышки в положение ▶ (2).

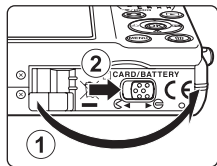

Извлечение батареи

Выключите фотокамеру. Перед открытием крышки батарейного отсека/гнезда для карточки памяти убедитесь, что индикатор включения питания и монитор не горят.

Чтобы извлечь батарею, откройте крышку батарейного отсека/гнезда для карточки памяти и сдвиньте оранжевую защелку батареи в направлении, указанном стрелкой (1). После этого батарею можно извлечь вручную (2).

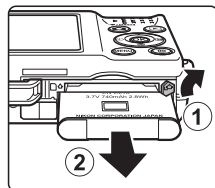

- Помните, что батарея во время работы может нагреться; при ее извлечении соблюдайте осторожность.

Включение и выключение фотокамеры

Для включения фотокамеры нажмите выключатель питания. Индикатор включения питания (зеленый) загорится на короткое время, а затем включится монитор. Для выключения фотокамеры нажмите выключатель питания еще раз.

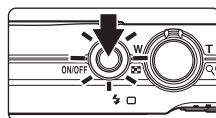



При выключении фотокамеры выключается как индикатор включения питания, так и монитор.

Если фотокамера выключена, нажмите и удерживайте кнопку  для включения фотокамеры в режиме просмотра.

Автоматическое выключение питания в режиме съемки (режим ожидания)

Если примерно одну минуту (настройка по умолчанию) не производится никаких действий, монитор автоматически выключается, и фотокамера переходит в режим ожидания. При бездействии в течение следующих трех минут фотокамера автоматически выключается (функция автовыключения).

- Если монитор выключен в режиме ожидания (индикатор включения питания мигает), нажмите выключатель питания или спусковую кнопку затвора для включения монитора.
- Время до перехода фотокамеры в режим ожидания можно изменять с помощью параметра **Авто выкл.** ( 124) в меню настройки ( 112).

Настройка языка отображения, даты и времени

При первом включении фотокамеры отображается диалоговое окно выбора языка.

1 Для включения фотокамеры нажмите выключатель питания.

- Индикатор включения питания (зеленый) загорится на короткое время, а затем включится монитор.

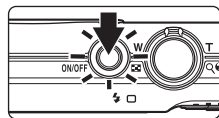

2 Выберите мультиселектором нужный язык и нажмите кнопку **OK**.

- Подробнее об использовании мультиселектора см. в разделе «Мультиселектор» (📖 9).



3 Выберите **Да** и нажмите кнопку **OK**.

- Если выбран вариант **Нет**, дата и время установлены не будут.

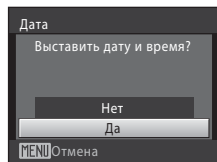

4 Нажмите **◀** или **▶** на мультиселекторе, чтобы выбрать домашний часовой пояс (📖 118), и нажмите кнопку **OK**.

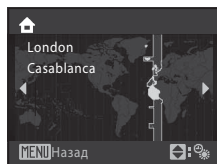

Летнее время

Если действует летнее время, нажмите кнопку мультиселектора **▲** на экране выбора часового пояса, отображенного на шаге 4, чтобы включить настройку летнего времени.

После включения настройки летнего времени в верхней части монитора отображается символ . Для выключения настройки летнего времени нажмите **▼**.

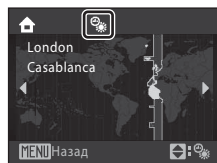

5 Измените дату и время.

- Для изменения выделенного элемента нажимайте кнопку ▲ или ▼.
- Нажмите кнопку ► для перемещения выделения в следующем порядке:
Д (день) → **М** (месяц) → **Г** (год) → часы → минуты → **ДМГ** (порядок отображения дня, месяца и года)
 Нажмите кнопку ◀, чтобы вернуть курсор к предыдущему элементу.

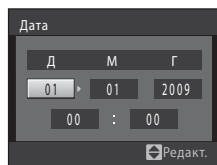

6 Выберите порядок отображения дня, месяца и года и нажмите кнопку **OK** или ►.

- Указанные настройки будут применены, и монитор переключится в режим съемки.

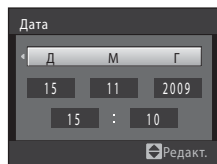

Изменение даты и времени

- Чтобы изменить текущие настройки даты и времени, выберите **Дата** в пункте **Дата** (📖 116) меню настройки (📖 112) и выполните инструкции, описанные на шаге 5 выше.
- Чтобы изменить часовой пояс и настройки летнего времени, выберите **Часовой пояс** в пункте **Дата** меню настройки (📖 116).

Установка карточек памяти

Файлы изображений, звуков и видеороликов сохраняются во внутренней памяти фотокамеры (приблизительно 47 МБ) или на сменных карточках памяти Secure Digital (SD) (приобретаются дополнительно) (📖 131).

Если в фотокамере установлена карточка памяти, данные автоматически сохраняются на карточке памяти. Сохраненные данные можно просматривать, удалять и переносить на компьютер. Чтобы сохранять, воспроизводить, удалять и переносить данные, пользуясь внутренней памятью, извлеките карточку памяти.

- 1** До открывания крышки батарейного отсека/гнезда для карточки памяти убедитесь, что индикатор включения питания не горит, и что монитор включен.

- До открывания крышки батарейного отсека/гнезда для карточки памяти убедитесь, что фотокамера выключена.

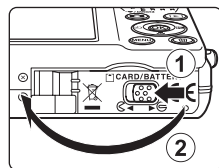

- 2** Вставьте карточку памяти.

- Вставьте карточку памяти, соблюдая ориентацию, и до полной фиксации, как показано справа.
- Закройте крышку батарейного отсека/гнезда для карточки памяти.

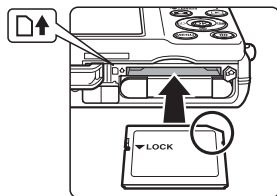

✓ Установка карточек памяти

Попытка вставить карточку памяти не той стороной может привести к повреждению фотокамеры или карточки. Убедитесь, что карточка памяти правильно ориентирована.

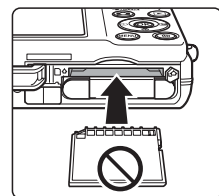

Извлечение карточек памяти

Перед извлечением карточки памяти выключите фотокамеру и убедитесь, что индикатор включения питания и монитор выключены. Откройте крышку батарейного отсека/гнезда для карточки памяти и нажмите на карточку (1), чтобы частично извлечь ее. После этого карточку можно извлечь вручную. Не пытайтесь извлекать карточку под углом (2).

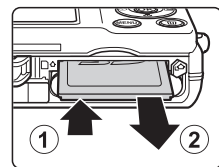

✓ Форматирование карточек памяти

При отображении сообщения, приведенного справа, карточку памяти необходимо отформатировать перед началом использования (📖 125). Помните, что **при форматировании все снимки удаляются без возможности восстановления, а также удаляется другая информация, находящаяся на карточке памяти**. Перед форматированием не забудьте скопировать с карточки памяти все снимки, которые необходимо сохранить.

Чтобы отформатировать карточку памяти, выберите мультиселектором **Да** и нажмите кнопку **OK**. Отображается диалоговое окно подтверждения. Чтобы начать форматирование, выберите пункт **Форматирование** и нажмите кнопку **OK**.

- Не выключайте фотокамеру и не открывайте крышку батарейного отсека/гнезда для карточки памяти до завершения форматирования.
- При установке в фотокамеру COOLPIX S570 карточек памяти, ранее использовавшихся в других устройствах, обязательно отформатируйте их с помощью этой фотокамеры (📖 125).

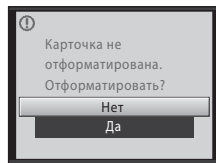

✓ Переключатель защиты от записи

Карточки памяти оснащены переключателем защиты от записи. Если переключатель находится в положении «lock», то записать данные на карту или удалить данные с карты невозможно. Если переключатель находится в положении «lock», сдвиньте переключатель в положение «write» для записи и удаления снимков, а также форматирования карточки памяти.

Переключатель защиты от записи

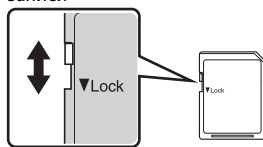

✓ Карточки памяти

- Используйте только карточки памяти Secure Digital.
- Во время форматирования, записи или удаления данных с карточки памяти и передачи данных на компьютер недопустимы следующие действия. Нарушение этого требования может привести к потере данных и повредить фотокамеру и карточки памяти.
 - Извлечение батареи или карточки памяти
 - Выключите фотокамеру
 - Отсоедините сетевой блок питания
- Не форматируйте карточку памяти на компьютере.
- Не разбирайте и не пытайтесь модифицировать карточки памяти.
- Не роняйте и не сгибайте карточки, оберегайте их от воды и сильных ударов.
- Не прикасайтесь к металлическим контактам пальцами и металлическими предметами.
- Не наклеивайте на карточку памяти ярлычки и наклейки.
- Не оставляйте карточки под прямыми солнечными лучами, в закрытой автомашине и при повышенной температуре.
- Оберегайте карточки от высокой влажности, пыли и агрессивных газов.

Шаг 1. Включение фотокамеры и выбор режима (авто)

В данном разделе описывается съемка в режиме  (авто) – автоматическом режиме «навел–и–снял», рекомендованном пользующимся цифровой фотокамерой впервые.

1 Для включения фотокамеры нажмите выключатель питания.

- Индикатор включения питания (зеленый) загорится на короткое время, а затем включится монитор. Выдвигается объектив.
- Если отображается символ , перейдите к шагу 4.

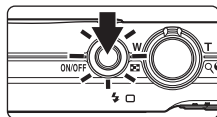

2 Нажмите кнопку , чтобы отобразить меню выбора режима съемки.

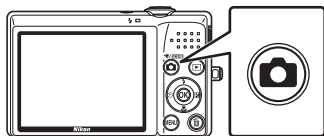

3 Кнопкой мультиселектора ▲ или ▼ выберите и нажмите кнопку .

- Фотокамера переходит в режим  (авто).

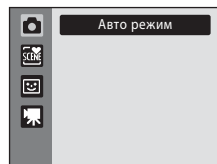

4 Проверьте уровень заряда батареи и число оставшихся кадров.

Уровень заряда батареи

Монитор	Описание
ИНДИКАТОР ОТСУТСТВУЕТ	Батарея полностью заряжена.
	Низкий уровень заряда батареи. Приготовьтесь зарядить или заменить батарею.
 Батарея разряжена.	Не удастся выполнить съемку. Перезарядите батарею или вставьте полностью заряженную запасную батарею.

Индикатор уровня заряда батареи

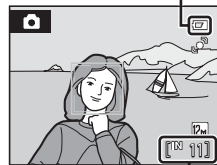

Число оставшихся кадров

Число оставшихся кадров



Число снимков, которое можно сохранить, зависит от емкости внутренней памяти или карточки памяти, а также от выбранного режима изображения (книжка 95).

Индикаторы, отображающиеся в режиме (авто)



Индикаторы и информация о фото, отображаемые во время съемки и просмотра, отключаются через несколько секунд (📖 119). Если монитор в режиме ожидания выключается в целях энергосбережения, нажмите кнопку выключателя питания или спусковую кнопку затвора для его включения (📖 124).





Функции, доступные в режиме (авто)

В режиме  (авто) можно использовать режим макросъемки (📖 31) и поправку экспозиции (📖 32), а также вспышку (📖 28) и автоспуск (📖 30). Нажимая кнопку **MENU** в режиме  (авто), можно настроить параметры для всех пунктов меню съемки (📖 93) в зависимости от условий съемки.

Обнаружение движения

Подробнее см. **Обнаруж. движения** (📖 122) в меню настройки (📖 112).

Электронное подавление вибраций

Если для режима вспышки (📖 28) выбран параметр  (отключена) или  (медленная синхронизация), а для параметра **Электронный VR** (📖 121) в меню настройки выбрано значение **Авто**, на мониторе может отображаться символ . Появление символа  указывает на условия съемки, при которых последствия дрожания фотокамеры могут быть весьма заметны. В подобных ситуациях фотокамера уменьшает последствия дрожания фотокамеры на фотоснимках прежде, чем записывать их.

Шаг 2. Компонировка кадра

1 Подготовьте фотокамеру к съемке.

- Крепко держите фотокамеру двумя руками, следя за тем, чтобы пальцы или какие-либо предметы не закрывали объектив, вспышку, вспомогательную подсветку АФ, микрофон и динамик.
- При съемке в вертикальной ориентации поверните камеру таким образом, чтобы встроенная вспышка находилась над объективом.

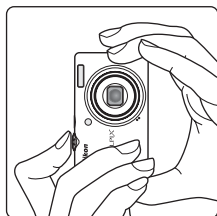
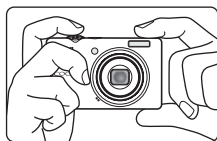

2 Скомпонуйте кадр.

- Если фотокамера обнаруживает лицо, это лицо будет выделено двойной желтой рамкой (настройка по умолчанию).
- Фотокамера может обнаружить до 12 лиц. Если фотокамера распознает несколько лиц, то лицо, ближайшее к фотокамере, выделяется двойной рамкой зоны фокусировки, а лица вне зоны фокусировки – одиночными рамками.
- Зона фокусировки не будет отображаться при съемке объектов, отличных от людей, или же если при кадрировании объекта лицо не может быть определено. Расположите основной объект съемки ближе к центру монитора.



Использование зума

Используйте кнопку зуммирования для включения оптического зума. Поворачивайте кнопку зуммирования в сторону **T**, чтобы увеличить масштаб изображения и площадь, занимаемую объектом в кадре, или же в сторону **W**, чтобы уменьшить масштаб изображения и увеличить область, видимую в кадре.

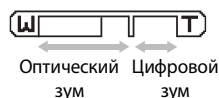
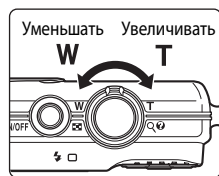

Индикатор зума отображается в верхней части монитора при повороте кнопки зуммирования.

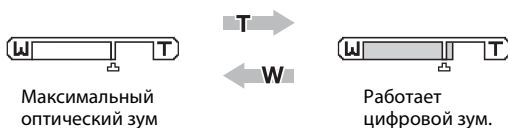

Цифровой зум

Если фотокамера достигает максимального положения оптического зума, при повороте и удержании кнопки зуммирования в положении **T** включается цифровой зум. Объект увеличивается оптическим зумом максимум в четыре раза. При использовании цифрового зума фокусировка производится по центру монитора (активная зона фокусировки не отображается).





Цифровой зум и интерполяция

В отличие от оптического зума, для увеличения снимков цифровой зум использует цифровую обработку изображения, называемую интерполяцией. Этот процесс обуславливает небольшую потерю качества изображений.

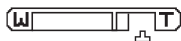
Интерполяция применяется при положениях зума на шкале за символом . При перемещении положения зума за символ  включается интерполяция, и индикатор зума становится желтым, что указывает на применение интерполяции. При уменьшении размера изображения символ  смещается вправо, позволяя определять положения зума, в которых возможна съемка без интерполяции при текущих настройках режима изображения.



Когда размер снимка маленький

- Цифровой зум можно отключить с помощью параметра **Цифровой зум** ( 123) в меню настройки ( 112).

Шаг 3. Фокусировка и съемка

1 Нажмите спусковую кнопку затвора наполовину.

- Фотокамера фокусируется при нажатии спусковой кнопки затвора наполовину (📖 11).
- Когда объект съемки оказывается в фокусе, активная зона фокусировки загорается зеленым.

Если обнаружено лицо:

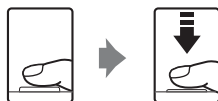

Выдержка Диафрагма

Если лицо не обнаружено:

- Фотокамера автоматически выбирает зону фокусировки (одну из девяти), в которой находится ближайший к фотокамере объект. Когда объект съемки оказывается в фокусе, активная зона фокусировки загорается зеленым.

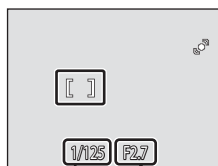

Выдержка Диафрагма

- При использовании цифрового зума зона фокусировки не отображается, и фотокамера фокусируется на объекте в центре кадра. После получения точки фокусировки индикатор фокусировки (📖 6) будет светиться зеленым.
- При нажатии спусковой кнопки затвора наполовину также отображаются значения выдержки и диафрагмы.
- Фокус и экспозиция остаются заблокированными, пока спусковая кнопка затвора удерживается нажатой наполовину.
- Если при нажатии спусковой кнопки затвора наполовину зона фокусировки или индикатор фокусировки мигают красным, фотокамера не может сфокусироваться. Измените компоновку кадра и нажмите спусковую кнопку затвора наполовину еще раз.

2 Плавно нажмите спусковую кнопку затвора до конца.

- Затвор срабатывает, и снимок сохраняется на карточке памяти или во внутренней памяти.



Во время записи

Во время записи снимков мигает число оставшихся кадров. **Не открывайте крышку батарейного отсека/гнезда для карточки памяти** во время записи снимков.

Выключение питания или извлечение карточки памяти в этом случае может привести к потере данных и повреждению фотокамеры или карточки памяти.

Автофокус

В следующих ситуациях возможна некорректная работа системы автофокуса. В некоторых редких случаях объект может оказаться не в фокусе, несмотря на то, что активная зона фокусировки и индикатор фокусировки светятся зеленым.

- Объект съемки очень темный.
- Объекты в снимаемом сюжете резко контрастируют друг с другом (например, солнце находится позади объекта съемки и детали объекта оказываются в глубокой тени).
- Объект съемки не контрастирует с фоном (например, при съемке человека в белой рубашке на фоне белой стены).
- На разных расстояниях от фотокамеры расположено несколько объектов (например, прутья клетки перед объектом съемки).
- Объект съемки быстро движется.

В вышеописанных ситуациях попробуйте несколько раз повторить фокусировку, нажимая спусковую кнопку затвора наполовину, или сфокусируйтесь на другом объекте и используйте блокировку фокуса (📖 102). При использовании блокировки фокуса расстояние между фотокамерой и объектом, на котором выполнялась блокировка фокуса, не должно отличаться от расстояния до действительного объекта съемки.

Приоритет лица

Подробнее о приоритете лица см. раздел «Режим зоны АФ» (📖 101) или «Приоритет лица» (📖 103).



Вспомогательная подсветка АФ и вспышка

Если объект плохо освещен, то при нажатии спусковой кнопки затвора наполовину может включиться вспомогательная подсветка АФ (📖 123), а при нажатии спусковой кнопки затвора до конца может сработать вспышка (📖 28).

Шаг 4. Просмотр и удаление снимков

Просмотр снимков (режим просмотра)

Нажмите кнопку  (просмотр).

- Последний снимок отображается в режиме полнокадрового просмотра.
- Для просмотра других снимков нажимайте кнопки мультиселектора ▲, ▼, ◀ или ▶. Для быстрой перемотки вперед нажмите и удерживайте кнопки мультиселектора ▲, ▼, ◀ или ▶.
- При считывании с карточки памяти или из внутренней памяти снимки могут кратковременно отображаться с низким разрешением.
- Для переключения в режим съемки нажмите кнопку  или спусковую кнопку затвора.
- При просмотре снимков, сохраненных во внутренней памяти камеры, отображается индикатор . Если в фотокамере установлена карточка памяти, индикатор  не отображается, и воспроизводятся изображения, сохраненные на карточке памяти.

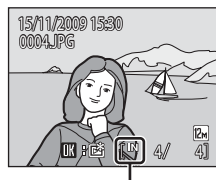
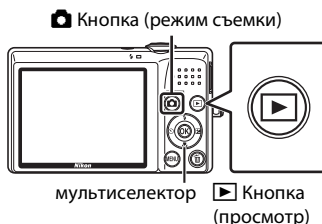



Индикатор внутренней памяти

Удаление снимков

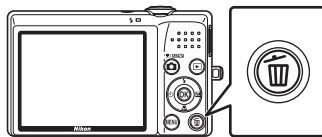
- 1 Для удаления снимка, отображаемого в данный момент на мониторе, нажмите кнопку .



- 2 Выберите мультиселектором **Да** и нажмите кнопку .

- Восстановить удаленные снимки невозможно.
- Для выхода без удаления снимка выберите **Нет** и нажмите кнопку .

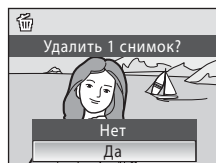

Функции, доступные в режиме просмотра





В режиме полнокадрового просмотра доступны следующие функции.

Функция	Элемент управления	Описание	
Увеличение при просмотре	T 	Чтобы увеличить снимок до 10 раз, поворачивайте кнопку зуммирования в сторону T . Нажмите кнопку OK , чтобы вернуться в режим полнокадрового просмотра.	52
Просмотр уменьшенных изображений/применение календарного представления	W 	При повороте кнопки зуммирования в сторону W выбирается просмотр 4, 9 или 16 уменьшенных изображений или применяется календарное представление.	50, 51
Добавление избранных снимков		Добавление снимка, отображаемого в данный момент, к избранным снимкам.	61
Изменение режима просмотра		Нажмите кнопку  для отображения меню выбора режима просмотра и переключения на режим списка по дате, автосортировки или избранных снимков.	53, 56, 62
Переход в режим съемки		Нажмите кнопку  или спусковую кнопку затвора.	26
	 		

Включение фотокамеры нажатием кнопки

Когда фотокамера выключена, нажатие и удерживание кнопки  приводит к включению фотокамеры в режиме просмотра. Объектив не выдвигается.

Просмотр снимков



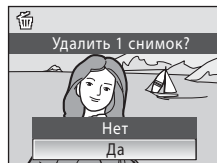

- Просмотр снимков, сохраненных во внутренней памяти фотокамеры, возможен только в том случае, если в фотокамере не установлена карточка памяти.
- Снимки, сделанные с использованием приоритета лица ( 103), автоматически поворачиваются при отображении в режиме полнокадрового просмотра в соответствии с ориентацией лица (исключение составляют снимки, сделанные с использованием режимов **Непрерывный**, **BSS** и **Мультикадр 16** ( 98)).
- Если в режиме ожидания монитор выключается в целях энергосбережения, нажмите кнопку  или выключатель питания для его включения ( 124).

Удаление последнего снимка в режиме съемки

В режиме съемки нажмите кнопку  для удаления последнего сделанного снимка.



Удаление нескольких снимков

Несколько снимков можно удалить с помощью пункта **Удалить** ( 109) в меню просмотра ( 106), в меню списка по дате ( 55), в меню автосортировки ( 58) или в меню избранных снимков ( 64).

Использование вспышки

Диапазон расстояния при съемке со вспышкой составляет 0,5-5,5 м при наименьшем зуме. При съемке с наибольшим оптическим зумом диапазон составляет 0,5-2,2 м (если значение параметра чувствительности выбирается автоматически). Доступны следующие режимы вспышки.

Авто

При недостаточном освещении вспышка срабатывает автоматически.

Автоматический режим с удалением эффекта «красных глаз»

Подавление эффекта «красных глаз» при съемке портретов (📖 29).

Выкл.

Вспышка не срабатывает даже при недостаточном освещении.

Заполняющая вспышка

Вспышка срабатывает при съемке каждого кадра. Используется для «заполнения» (подсветки) теней и объектов, подсвеченных сзади.

Медленная синхронизация

 **АВТО** (авто) сочетается с длинной выдержкой.

Можно использовать, например, в вечернее время или при слабом освещении: вспышка освещает основной объект, а большая выдержка позволяет снять фон.



Настройка режима вспышки

1 Нажмите кнопку (режим вспышки).

- Отображается меню вспышки.



2 Кнопкой мультиселектора ▲ или ▼ выберите нужный режим и нажмите кнопку .

- В верхней части монитора отображается символ выбранного режима вспышки.
- Если установлен параметр  **АВТО** (авто),  **АВТО** отображается лишь на несколько секунд, независимо от настроек **Информация о фото** (📖 119).
- Если значение не будет выбрано в течение нескольких секунд нажатием кнопки , выбранная настройка будет отменена.

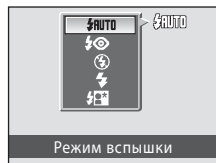

✓ Съемка при недостаточном освещении при отключенной вспышке (🚫)

- Для обеспечения устойчивости фотокамеры во время съемки, а также для устранения последствий дрожания фотокамеры рекомендуется использовать штатив.
- При автоматическом увеличении чувствительности фотокамерой отображается индикатор [ISO]. Снимки, сделанные при отображенном на мониторе символе [ISO], могут иметь небольшую зернистость.

✓ Использование вспышки. Примечание

Отражения частиц пыли в воздухе могут быть причиной появления на снимке белых пятен. Для уменьшения отражения установите вспышку в режим 🚫 (выключено).

🔧 Индикатор вспышки

Индикатор вспышки показывает состояние вспышки при нажатии спусковой кнопки затвора наполовину.

- Горит: вспышка сработает в момент съемки.
- Мигает: вспышка заряжается. Подождите несколько секунд и попробуйте еще раз.
- Не горит: в момент съемки вспышка не сработает.

Если заряда батареи недостаточно, монитор выключается и остается выключенным, пока вспышка не зарядится полностью.



🔧 Настройка вспышки

Настройка для режима вспышки по умолчанию зависит от режима съемки.

- 📷 (авто): **🚫** (авто)
- 📖 (сюжет): зависит от выбранного сюжетного режима (📖 34-40)
- 📷 (интеллектуальный портрет): зафиксировано на 🚫 (выключено), если для параметра **Отслеж. моргания** выбрано значение **Вкл.**, **🚫** (авто), если для параметра **Отслеж. моргания** выбрано значение **Выкл.** (📖 49)

Функцию вспышки нельзя использовать одновременно с определенными функциями (📖 105).

Настройка режима вспышки для режима 📷 (авто) сохраняется в памяти фотокамеры даже после ее выключения и применяется при следующем выборе режима 📷 (авто).

🔧 Подавление эффекта «красных глаз»

В фотокамере используется улучшенное подавление эффекта «красных глаз» (функция подавления эффекта «красных глаз»).

Для подавления эффекта «красных глаз» перед срабатыванием основной вспышки производится несколько предварительных вспышек малой интенсивности.

Если после съемки фотокамера обнаруживает на снимках «красные глаза», функция исправления эффекта «красных глаз» в фотокамере, разработанная компанией Nikon, обрабатывает изображение перед его сохранением.

При фотосъемке обратите внимание на следующее.

- Вследствие срабатывания предварительных вспышек съемка выполняется с небольшой задержкой после нажатия спусковой кнопки затвора. Этот режим не рекомендуется, если требуется быстрое срабатывание затвора.
- Время сохранения снимка незначительно увеличивается.
- В некоторых ситуациях улучшенное подавление эффекта «красных глаз» не позволяет добиться нужных результатов.
- В очень редких случаях обработка с использованием улучшенного подавления эффекта «красных глаз» может воздействовать на области, не подверженные эффекту «красных глаз». В подобных случаях выберите другой режим и повторите попытку.

Съемка с автоспуском

Фотокамера оснащена десяти- и двухсекундным таймерами для создания автопортретов. Эта функция полезна для уменьшения последствий дрожания фотокамеры при нажатии спусковой кнопки затвора. При съемке с автоспуском рекомендуется использовать штатив.

1 Нажмите кнопку (автоспуск).

- Отображается меню автоспуска.



2 Кнопкой мультиселектора или выберите **10s** (10 секунд) или **2s** (2 секунды) и нажмите кнопку .

- **10s** (10 секунд) (десять секунд): для съемки важных событий (например, свадеб)
- **2s** (2 секунды) (две секунды): для предотвращения дрожания фотокамеры

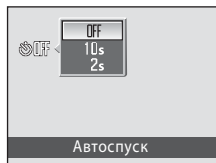

- Отображается выбранный режим автоспуска.
- Если значение не будет выбрано в течение нескольких секунд нажатием кнопки , выбранная настройка будет отменена.

3 Скомпонуйте кадр и нажмите спусковую кнопку затвора наполовину.

- Будут установлены фокусировка и экспозиция.

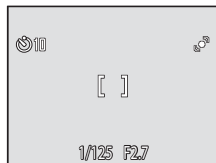

4 Плавно нажмите спусковую кнопку затвора до конца.

- Включается автоспуск, и на мониторе отображается число секунд, оставшихся до срабатывания затвора. При выполнении таймером обратного отсчета индикатор автоспуска мигает. Примерно за одну секунду до срабатывания затвора индикатор перестает мигать и горит постоянно.
- Когда затвор срабатывает, автоспуск устанавливается на **OFF**.
- Для остановки таймера до съемки нажмите спусковую кнопку затвора еще раз.

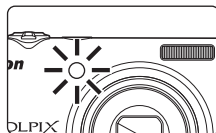
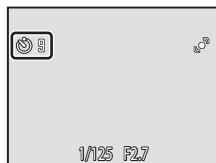

Режим макросъемки



Режим макросъемки предназначен для съемки объектов на расстоянии до 3 см. Обратите внимание, что на расстоянии менее 50 см до объекта вспышка может не осветить объект съемки целиком.

1 Нажмите кнопку (режим макросъемки).

- Отображается меню макросъемки.



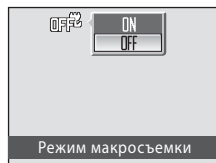

2 Кнопкой мультиселектора или выберите **ON** (Включить) и нажмите кнопку .

- На мониторе отобразится символ макросъемки (.
- Если значение не будет выбрано в течение нескольких секунд нажатием кнопки , выбранная настройка будет отменена.



3 Скомпонуйте кадр, поворачивая кнопку зуммирования.

- Ближайшее расстояние, при котором может быть выполнена фокусировка, варьируется в зависимости от положения зума. При положении зума (в широкоугольной зоне перед символом , в котором символ  и дисплей зума светятся зеленым, фотокамера может фокусироваться на объектах, расположенных на расстоянии 4 см от объектива. В крайнем широкоугольном положении фотокамера может фокусироваться на объектах, расположенных на расстоянии 3 см от объектива.

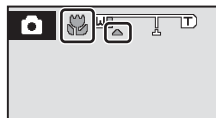

Автофокус

В режиме макросъемки фотокамера непрерывно фокусируется до блокировки фокуса нажатием спусковой кнопки затвора наполовину. При фокусировке фотокамера подает звуковой сигнал.

Настройка режима макросъемки

Настройка режима макросъемки для режима  (авто) сохраняется в памяти фотокамеры даже после ее выключения и применяется при следующем выборе режима  (авто).

Поправка экспозиции



Поправка экспозиции используется для изменения значения экспозиции, предлагаемого фотокамерой, чтобы сделать изображение ярче или темнее.

1 Нажмите кнопку (поправка экспозиции).

- На мониторе отображается разметка поправки экспозиции.



2 Кнопкой мультиселектора ▲ или ▼ выберите нужную настройку и нажмите кнопку .

- Если снимок слишком темный: измените поправку экспозиции в сторону «+».
- Если снимок слишком светлый: измените поправку экспозиции в сторону «-».
- Значение поправки экспозиции можно установить в диапазоне от -2,0 до +2,0 единиц EV (экспозиционное световое число).
- Если значение не будет выбрано в течение нескольких секунд нажатием кнопки , выбранная настройка будет отменена.
- При установке значения, отличного от **0.0**, значение отображается на мониторе с символом .



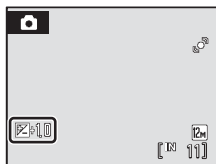

3 Чтобы сделать снимок, нажмите спусковую кнопку затвора.

- Для отключения поправки экспозиции повторите, начиная с шага 1, установите значение на **0.0**, а затем нажмите кнопку .



Величина поправки экспозиции

Величина поправки экспозиции для режима  (авто) сохраняется в памяти фотокамеры даже после ее выключения и применяется при следующем выборе режима  (авто).

Использование поправки экспозиции

- Фотокамера, как правило, уменьшает экспозицию, если в кадре преобладают ярко освещенные объекты, и увеличивает экспозицию, если кадр в основном темный. Поэтому при съемке блеска очень ярких объектов, заполняющих кадр (например, освещенной солнцем водной глади, песка или снега), или же фона, который значительно светлее основного объекта, может потребоваться положительная поправка экспозиции.
- Отрицательную поправку экспозиции можно применять, если большие области кадра содержат очень темные объекты (например, полосу темно-зеленых листьев), или если фон значительно темнее основного объекта.

Съемка в сюжетном режиме

Настройки фотокамеры автоматически оптимизируются в зависимости от объекта съемки. Для съемки сюжетов предусмотрены следующие режимы.

Автомат. выбор сюжета	Портрет	Пейзаж	Спорт	Ночной портрет
Праздник/в помещ.	пляж/снег	Закат	Сумерки/рассвет	Ночной пейзаж
Макро	Еда	Музей	Фейерверк	Копия
Освещение сзади	Съемка панорамы			

Выбор сюжетного режима

- 1 Нажмите кнопку в режиме съемки, чтобы отобразить меню выбора режима съемки, а затем нажмите кнопку мультиселектора или для выбора символа сюжета.

- Отображается символ последнего сюжетного режима. Настройка по умолчанию: (Автомат. выбор сюжета).

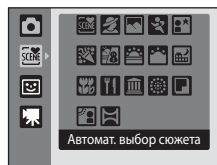

- 2 Нажмите кнопку мультиселектора , нажмите кнопку , , или , чтобы выбрать нужный сюжет, а затем нажмите кнопку .

- Экран изменяется на экран режима съемки.
- Дополнительную информацию см. в разделе «Функции» (📖 34).



- 3 Скомпонуйте кадр и сделайте снимок.



Режим изображения

При нажатии кнопки **MENU** для отображения меню (сюжета) можно настроить **Режим изображения** (📖 94). Изменения этой настройки применяются ко всем режимам съемки (за исключением режима съемки видеороликов).

Функции

Для описания режимов в этом разделе используются следующие символы:

⚡ = режим вспышки (📖 28), ☺ = автоспуск (📖 30), 🌺 = режим макросъемки (📖 31), 📄 = поправка экспозиции (📖 32).

📷 Автоматический выбор сюжета

NR

Фотокамера автоматически выбирает оптимальный сюжетный режим при компоновке кадра. Дополнительную информацию см. в разделе «Съемка в сюжетном режиме, выбранном фотокамерой (автоматический выбор сюжета)» (📖 41).



¹ Фотокамера автоматически выбирает оптимальный режим вспышки для выбранного сюжетного режима. Можно изменить на ⚡ (выключено).

² Можно выбрать и другие настройки.

³ Включено, если фотокамера выбирает сюжетный режим **Макро**.

👤 Портрет

Этот режим используется для съемки портрета, когда главный объект съемки четко выделен.

- Если фотокамера распознает лицо, фокусировка выполняется на лице. Дополнительную информацию см. в разделе «Приоритет лица» (📖 103).
- Если камера распознает более одного лица, она фокусируется на лице, расположенном ближе всего к камере.
- До записи изображения можно применить функцию смягчения тона кожи, которая позволяет добиться более ровного тона кожи объектов съемки (не более трех человек) (📖 48).
- Если распознавания лиц не произошло, фокусировка будет производиться по центру монитора.
- Цифровой зум использовать невозможно.



* Можно выбрать и другие настройки.

🏞️ Пейзаж

Этот режим используется для съемки ярких пейзажей и городских видов.

- Фотокамера фокусируется на бесконечность. Зона фокусировки или индикатор фокусировки (📖 6) всегда светится зеленым при нажатии спусковой кнопки затвора наполовину. Однако объекты на переднем плане могут при этом оказаться не в фокусе.
- Вспомогательная подсветка АФ не включается (📖 123).



* Можно выбрать и другие настройки.

NR: указывает на то, что снимки, снятые в этом сюжетном режиме, будут автоматически обрабатываться для уменьшения шума, и поэтому их сохранение займет больше времени.

Спорт

Используйте этот режим для съемки динамичных действий, останавливая движение на одном снимке или записывая его в виде серии снимков.

- Фотокамера фокусируется на объекте в центре кадра. Фотокамера непрерывно фокусируется до блокировки фокуса нажатием спусковой кнопки затвора наполовину.
- При нажатии и удержании спусковой кнопки затвора фотокамера делает до 5 снимков с частотой примерно 0,9 кадра в секунду, если для режима изображения выбран параметр **Нормальный (4000)**.
- Настройки фокусировки, поправки экспозиции и баланса белого фиксируются на значениях, установленных для первого снимка в каждой серии.
- Вспомогательная подсветка АФ не включается (123).
- В зависимости от выбранного режима изображения и установленной карточки памяти максимальная частота кадров при непрерывной съемке может изменяться.



* Можно выбрать и другие настройки.

Ночной портрет



Этот режим используется для портретной съемки людей ночью с фоновым освещением. Вспышка используется для освещения объекта съемки с сохранением настроения фона.

- Если фотокамера распознает лицо, фокусировка выполняется на лице. Дополнительную информацию см. в разделе «Приоритет лица» (103).
- Если камера распознает более одного лица, она фокусируется на лице, расположенном ближе всего к камере.
- До записи изображения можно применить функцию смягчения тона кожи, которая позволяет добиться более ровного тона кожи объектов съемки (не более трех человек) (48).
- Если распознавания лиц не произошло, фокусировка будет производиться по центру монитора.
- Цифровой зум использовать невозможно.



¹ Заполняющая вспышка с медленной синхронизацией и подавлением эффекта «красных глаз».

² Можно выбрать и другие настройки.

: при съемке в сюжетных режимах, обозначенных символом , рекомендуется использовать штатив.

: указывает на то, что снимки, снятые в этом сюжетном режиме, будут автоматически обрабатываться для уменьшения шума, и поэтому их сохранение займет больше времени.

Съемка в сюжетном режиме

Праздник/в помещ.

Предназначен для фотосъемки на праздниках. Съемка внутри помещения в условиях фонового освещения, например, при свечах.

- Фотокамера фокусируется на объекте в центре кадра.
- Поскольку дрожание фотокамеры может легко влиять на качество снимков, старайтесь держать камеру неподвижно. В плохо освещенных местах рекомендуется использовать штатив.

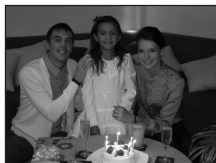

Выключено²



Выключено



0,0²

¹ Режим вспышки может быть изменен на медленную синхронизацию с подавлением эффекта «красных глаз». Можно выбрать и другие настройки.

² Можно выбрать и другие настройки.

пляж/снег

Съемка на фоне ярко освещенной снежной или водной поверхности или на пляже.

- Фотокамера фокусируется на объекте в центре кадра.



Выключено*



Выключено*



0,0*

* Можно выбрать и другие настройки.

Закат



Передаёт все богатство оттенков цвета при съемке закатов и рассветов.

- Фотокамера фокусируется на объекте в центре кадра.



Выключено*



Выключено



0,0*

* Можно выбрать и другие настройки.

Сумерки/рассвет



Сохраняет цвета, видимые в слабом естественном свете перед рассветом или после заката.

- Фотокамера фокусируется на бесконечность. Зона фокусировки или индикатор фокусировки (📖 б) всегда светится зеленым при нажатии спусковой кнопки затвора наполовину. Однако объекты на переднем плане могут при этом оказаться не в фокусе.
- Вспомогательная подсветка АФ не включается (📖 123).

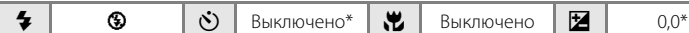

* Можно выбрать и другие настройки.

Ночной пейзаж



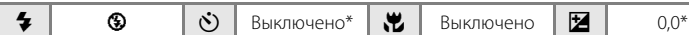

Съемка с большой выдержкой позволяет создавать великолепные ночные пейзажи.

- Фотокамера фокусируется на бесконечность. Зона фокусировки или индикатор фокусировки (📖 б) всегда светится зеленым при нажатии спусковой кнопки затвора наполовину. Однако объекты на переднем плане могут при этом оказаться не в фокусе.
- Вспомогательная подсветка АФ не включается (📖 123).



* Можно выбрать и другие настройки.

: при съемке в сюжетных режимах, обозначенных символом , рекомендуется использовать штатив.

: указывает на то, что снимки, снятые в этом сюжетном режиме, будут автоматически обрабатываться для уменьшения шума, и поэтому их сохранение займет больше времени.

Съемка в сюжетном режиме

Макро

Используется для фотографирования насекомых, цветов и других небольших объектов с близкого расстояния.

- Включается режим макросъемки (📖 31), и объектив автоматически перемещается в положение наименьшего расстояния, на котором возможна фокусировка.
- Ближайшее расстояние, при котором может быть выполнена фокусировка, варьируется в зависимости от положения зума. При положении зума (в широкоугольной зоне перед символом △), в котором символ 📷 и дисплей зума светятся зеленым, фотокамера может сфокусироваться на объектах, расположенных на расстоянии 4 см от объектива. В крайнем широкоугольном положении фотокамера может фокусироваться на объектах, расположенных на расстоянии 3 см от объектива.
- Для параметра **Режим зоны АФ** выбрано значение **Ручной выбор** (📖 101). Нажмите кнопку OK, чтобы выбрать зону фокусировки для получения точки фокусировки.
- Фотокамера непрерывно фокусируется до блокировки фокуса нажатием спусковой кнопки затвора наполовину.



* Можно выбрать и другие настройки. Обратите внимание, что при расстоянии до объекта менее 50 см вспышка может не осветить объект съемки целиком.

Еда

Этот режим используется для фотосъемки еды. Подробные сведения см. в разделе «Съемка в режиме еды» (📖 43).

- Для параметра **Режим зоны АФ** выбрано значение **Ручной выбор** (📖 101). Нажмите кнопку OK, чтобы выбрать зону фокусировки для получения точки фокусировки.



* Можно выбрать и другие настройки.

Музей

Съемка в помещениях, где запрещено использовать вспышку (например, в музеях и галереях), а также в случаях, когда применение вспышки нежелательно.

- Фотокамера фокусируется на объекте в центре кадра.
- При съемке используется режим BSS (выбор лучшего снимка) (📖 98).
- Вспомогательная подсветка АФ не включается (📖 123).
- Дрожание фотокамеры может легко влиять на качество снимков, и поэтому старайтесь держать камеру неподвижно.



* Можно выбрать и другие настройки.

Фейерверк



Для съемки шлейфов света и вспышек от разрывов фейерверков и салютов используется длинная выдержка.

- Фотокамера фокусируется на бесконечность. При нажатии спусковой кнопки затвора наполовину индикатор фокусировки (📖 6) всегда светится зеленым. Однако объекты на переднем плане могут при этом оказаться не в фокусе.
- Вспомогательная подсветка АФ не включается (📖 123).

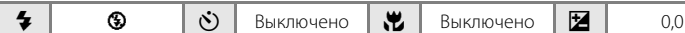

Копия

Позволяет делать четкие снимки текста и рисунков на белом фоне или в печатных материалах.

- Фотокамера фокусируется на объекте в центре кадра.
- Для фокусировки на близком расстоянии используйте режим макросъемки (📖 31).
- Цветной текст и рисунки могут выглядеть недостаточно четкими.



* Можно выбрать и другие настройки.



Освещение сзади

Используется, когда источник света находится позади объекта съемки, детали которого оказываются затененными. Вспышка срабатывает автоматически для «заполнения» (подсветки) теней.

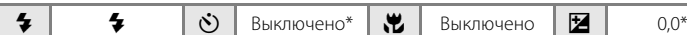
- Фотокамера фокусируется на объекте в центре кадра.



* Можно выбрать и другие настройки.

: при съемке в сюжетных режимах, обозначенных символом , рекомендуется использовать штатив.

Съемка панорамы



Используется для съемки серии снимков, которые затем объединяются в панораму с помощью прилагаемого программного обеспечения Panorama Maker. Подробные сведения см. в разделе «Снимки для панорамы» (📖 45).



Выключено*



Выключено*



0,0*



* Можно выбрать и другие настройки.

Съемка в сюжетном режиме, выбранном фотокамерой (автоматический выбор сюжета)

Фотокамера автоматически выбирает оптимальный сюжетный режим при компоновке кадра для упрощения съемки.

В режиме автоматического выбора сюжета  при наведении фотокамеры на объект автоматически выбирается один из следующих сюжетных режимов.

- Авто (типичная фотосъемка)
- Портрет ( 34)
- Пейзаж ( 34)
- Ночной портрет ( 35)
- Ночной пейзаж ( 37)
- Макро ( 38)
- Освещение сзади ( 39)

- Нажмите кнопку  в режиме съемки, чтобы отобразить меню выбора режима съемки, а затем мультиселектором выберите  (Автомат. выбор сюжета) ( 33).

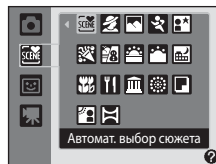

- Фотокамера переключается в режим автоматического выбора сюжета.

- Скомпонуйте кадр и сделайте снимок.

- После автоматического определения фотокамерой сюжетного режима символ режима съемки изменяется на символ выбранного сюжетного режима.

 : Авто

 : Ночной пейзаж

 : Портрет

 : Макро

 : Пейзаж

 : Освещение сзади

 : Ночной портрет





- Для фокусировки и установки экспозиции нажмите спусковую кнопку затвора наполовину. Когда объект съемки оказывается в фокусе, активная зона фокусировки загорается зеленым.
- Чтобы сделать снимок, нажмите спусковую кнопку затвора до конца.



Режим автоматического выбора сюжета. Примечание



При определенных условиях съемки фотокамера может не выбрать требуемый сюжетный режим. В этом случае переключитесь на режим  (авто) (📖 20) или выберите нужный сюжетный режим вручную (📖 33).

Фокусировка в режиме автоматического выбора сюжета

- Если в режиме автоматического выбора сюжета фотокамера обнаруживает лицо, фокусировка выполняется на лице (Приоритет лица → 📖 103).
- При отображении символа режима съемки  или  (макросъемка) (как и при установке параметра **Режим зоны АФ** (📖 101) на значение **Авто**) фотокамера автоматически выбирает зону фокусировки (одну из девяти), в которой находится ближайший к фотокамере объект.

Режим вспышки в режиме автоматического выбора сюжета

Для режима вспышки применимы настройки:  **АВТО** (авто) (настройка по умолчанию) и  (выключено) (📖 28).



- При использовании настройки  **АВТО** (авто) фотокамера автоматически выбирает оптимальный режим вспышки для выбранного сюжетного режима.
- При выборе настройки  (выключено) вспышка не срабатывает независимо от условий съемки.

Ограничения для функций в режиме автоматического выбора сюжета

- Цифровой зум использовать невозможно.
- Кнопка режима макросъемки на мультиселекторе (📖 9, 31) не действует.



Съемка в режиме еды



Этот режим используется для фотосъемки еды.

- 1** Нажмите кнопку  в режиме съемки, чтобы отобразить меню выбора режима съемки, а затем мультиселектором выберите  (Еда) (📖 33).









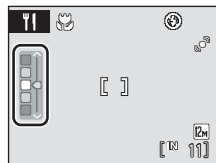

- Включается режим макросъемки (📖 31), и объектив автоматически перемещается в положение наименьшего расстояния, на котором возможна фокусировка.

- 2** Нажмите кнопку мультиселектора  или  для выбора баланса белого.

- Нажмите кнопку , чтобы увеличить насыщение красным, или кнопку , чтобы увеличить насыщение синим.



- 3** Скомпонуйте кадр.

- Ближайшее расстояние, при котором может быть выполнена фокусировка, варьируется в зависимости от положения зума. При положении зума (в широкоугольной зоне перед символом ) в котором символ  и дисплей зума светятся зеленым, фотокамера может фокусироваться на объектах, расположенных на расстоянии 4 см от объектива. В крайнем широкоугольном положении фотокамера может фокусироваться на объектах, расположенных на расстоянии 3 см от объектива.
- Для параметра **Режим зоны АФ** выбрано значение **Ручной выбор** (📖 101). Нажмите кнопку  для перемещения зоны фокусировки. Нажмите кнопку мультиселектора , ,  или  для выбора зоны фокусировки, а затем нажмите кнопку  еще раз для активизации выбранной зоны.
- Когда зона фокусировки заблокирована, настройки автоспуска (📖 30) и поправки экспозиции (📖 32) можно регулировать.

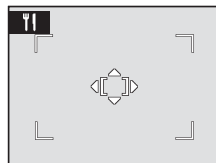
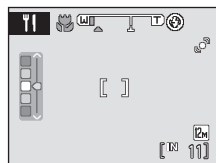

4 Чтобы сделать снимок, нажмите спусковую кнопку затвора.

- При нажатии спусковой кнопки затвора наполовину блокируется фокусировка, а при полном нажатии спусковой кнопки затвора выполняется съемка.
- Если фотокамера не может сфокусироваться, зона фокусировки мигает красным. Измените компоновку кадра и нажмите спусковую кнопку затвора наполовину еще раз.



Режим съемки еды. Примечание



Режим вспышки выключен. Настройка режима макросъемки (📖 31) зафиксирована на значении **ON** (Включить).





Настройка баланса белого в режиме съемки еды

- Увеличение насыщенности красным или синим цветом приведет к уменьшению эффектов подсветки.
- Изменение баланса белого в режиме съемки еды не повлияет на установки баланса белого в меню съемки (📖 96).
- Настройка баланса белого для режима съемки еды сохраняется в памяти фотокамеры даже после ее выключения и применяется при следующем выборе режима съемки еды.

Снимки для панорамы







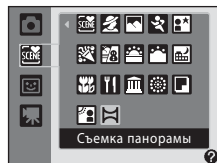





Фотокамера фокусируется на объекте в центре кадра. Для получения наилучшего результата используйте штатив.

- 1 Нажмите кнопку  в режиме съемки, чтобы отобразить меню выбора режима съемки, а затем мультиселектором выберите  (Съемка панорамы) ( 33).

- На мониторе отображаются символы направления съемки панорамы (, , , ) , показывающие направление, в котором будут соединены снимки.



- 2 Выберите направление мультиселектором и нажмите кнопку .

- Выберите способ соединения снимков в панораму: слева направо () , справа налево () , снизу вверх () или сверху вниз () .
- Желтый символ направления панорамы () будет перемещаться в выбранном направлении. Нажмите кнопку  для выбора направления. Белый символ направления съемки панорамы () указывает выбранное направление.
- При необходимости на этом шаге можно выбрать режим вспышки ( 28), автоспуск ( 30), режим макросъемки ( 31) и поправку экспозиции ( 32).
- Для изменения направления нажмите кнопку  еще раз.



- 3 Сделайте первый снимок.

- Одна треть последнего снимка будет отображаться частично прозрачной.



- 4 Сделайте следующий снимок.

- Скомпонуйте следующий снимок так, чтобы одна треть кадра перекрывала предыдущий снимок.
- Повторяйте эту операцию, пока не сделаете все снимки, необходимые для панорамы.



5 После завершения съемки нажмите кнопку **OK**.

- Фотокамера вернется к шагу 2.



✓ Съемка панорамы

- До съемки первого кадра установите режим вспышки, автоспуск, режим макросъемки и поправку экспозиции. После съемки первого кадра изменить эти настройки будет невозможно. После съемки первого кадра в серии удалить снимки, изменить положение зума или параметр **Режим изображения** (📖 94) невозможно.
- Съемка серии для панорамы прекращается, если во время съемки функцией автоматического выключения (📖 124) активизируется режим ожидания. Рекомендуется увеличивать временной интервал, по истечении которого срабатывает функция автоматического выключения.

🔍 AE/AF-L Индикатор

В режиме съемки панорамы значения экспозиции, баланса белого и фокусировки для всех снимков в панораме устанавливаются по первому снимку панорамы. После первого снимка на мониторе отображается символ **AE/AF-L**, указывающий на то, что значения экспозиции, баланса белого и фокусировки заблокированы.



🔍 Приложение Panorama Maker





Установите приложение Panorama Maker с компакт-диска с программным пакетом Software Suite. Передайте снимки на компьютер (📖 80) и используйте приложение Panorama Maker (📖 83) для их объединения в один панорамный снимок.

🔍 Дополнительные сведения

Дополнительную информацию см. в разделе «Имена файлов и папок» (📖 132).

Использование режима интеллектуального портрета

С настройкой по умолчанию фотокамера распознает улыбающиеся лица, используя приоритет лица, и автоматически выполняет съемку (функция таймера улыбки). Если используется функция смягчения тона кожи, лица людей на снимке будут выглядеть более естественно.

- 1** Для входа в режим интеллектуального портрета нажмите кнопку  в режиме съемки и выберите  (нажмите кнопку мультиселектора  или ) , а затем нажмите кнопку .

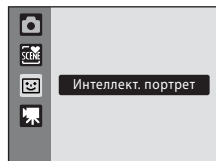

- Выбран режим интеллектуального портрета.

2 Скомпонуйте кадр.

- Направьте фотокамеру на объект.
- Когда фотокамера обнаруживает лицо человека, зона фокусировки, в которой находится лицо, отображается в двойной желтой рамке, а при блокировке фокуса двойная рамка на короткое время становится зеленой.
- Фотокамера может обнаружить не более трех лиц. Если фотокамера распознает несколько лиц, то лицо, ближайшее к центру кадра, выделяется двойной рамкой, а другие лица – одиночными рамками.

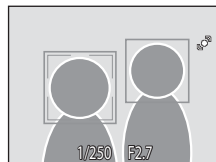

3 Затвор срабатывает автоматически.

- Если фотокамера обнаруживает улыбку на лице, выделенном двойной рамкой, активизируется функция **Таймер улыбки** (📖 48), и затвор автоматически срабатывает.
- Индикатор автоспуска (📖 4) мигает, если фотокамера обнаруживает лицо, и мигает сразу после того, как срабатывает затвор. При каждом срабатывании затвора фотокамера повторяет автоматическую съемку, используя функции распознавания лица и обнаружения улыбки.
- Затвор также срабатывает при нажатии спусковой кнопки затвора. Если лица не обнаружены, фотокамера фокусируется на объекте в центре кадра.
- После срабатывания затвора фотокамера выполняет сглаживание кожи на снимаемых лицах и записывает изображение (функция **Смягчение тона кожи** (📖 48)).

4 Завершение съемки.

- Для завершения автоматической съемки улыбающихся лиц можно выключить фотокамеру, установить параметр **Таймер улыбки** на значение **Выкл.** или нажать кнопку  и выбрать другой режим съемки.

Функции приоритета лица и обнаружения улыбающегося лица

- При некоторых условиях съемки распознавание улыбающихся лиц не работает и обнаружение лиц невозможно.
- Дополнительную информацию см. в разделе «Приоритет лица. Примечания» (📖 104).

Автоматическое выключение питания с помощью таймера улыбки (режим ожидания)

Если для параметра **Таймер улыбки** установлено значение **Вкл.**, функция автовыключения (📖 124) выключает фотокамеру в следующих ситуациях, если не выполняются никакие операции.

- Фотокамера не распознает никаких лиц
- Фотокамера распознает лицо, но не определяет лицо с улыбкой

Функции, доступные в режиме интеллектуального портрета

- Вспышка не может использоваться, если параметр **Отслеж. моргания** установлен в значение **Вкл.** Если параметр **Отслеж. моргания** установлен в значение **Выкл.**, режим вспышки (📖 28) изменяется на **АВТО** (авто) (можно выбрать и другие настройки).
- Поправку экспозиции (📖 32) можно настраивать.
- Если параметрам **Таймер улыбки** и **Отслеж. моргания** присвоено значение **Выкл.**, можно установить автоспуск (📖 30).
- Режим макросъемки использовать невозможно.
- Цифровой зум использовать невозможно.
- Нажмите кнопку **MENU** для отображения меню  (интеллектуальный портрет) и измените настройки функций **Режим изображения**, **Смягчение тона кожи**, **Таймер улыбки** или **Отслеж. моргания**.

Дополнительные сведения

Дополнительную информацию см. в разделе «Автофокус» (📖 25).

Меню режима интеллектуального портрета

Меню режима интеллектуального портрета содержит следующие параметры.

Нажмите кнопку **MENU** в режиме интеллектуального портрета для отображения меню интеллектуального портрета и мультиселектором измените и подтвердите настройки.

Режим изображения

Позволяет установить **Режим изображения** (📖 94).

Изменения настройки режима изображения применяется ко всем режимам съемки (за исключением режима съемки видеороликов).

Смягчение тона кожи

Установите смягчение тона кожи. После срабатывания затвора фотокамера обнаруживает до 3 лиц и обрабатывает изображение для сглаживания кожи на лицах, а затем записывает изображение. Действие этой функции можно установить настройками: **Высокий уровень**, **Средний уровень** (настройка по умолчанию) и **Низкий уровень**.

При выборе значения **Выкл.** функция смягчения тона кожи выключается.

- Если функция смягчения тона кожи включена, то во время съемки отображается символ текущей настройки (📖 6). Если выбрана настройка **Выкл.**, символ текущей настройки не отображается. Кроме того, невозможен предварительный просмотр действия текущей настройки смягчения тона кожи. После съемки можно проверить снимок.

Таймер улыбки

- **Вкл.** (настройка по умолчанию): Если среди обнаруженных лиц камера распознает улыбку на лице, выделенном двойной рамкой, выполняется автоматическое срабатывание затвора.
- **Выкл.:** таймер улыбки не активизирует автоматическое срабатывание затвора; затвор срабатывает только при нажатии спусковой кнопки затвора.
- Когда таймер улыбки включен, текущая настройка отображается во время съемки (📖 6). Если выбрана настройка **Выкл.**, символ текущей настройки не отображается.

Отслеж. моргания

При установке в значение **Вкл.** затвор срабатывает два раза, и каждый раз делается снимок; фотокамера выбирает снимок, на котором объект снят с открытыми глазами, и сохраняет его.

- Если при записи изображения фотокамера обнаруживает, что кто-то моргнул, то справа, на несколько секунд, отображается сообщение.
- При установке на значение **Вкл.** использование вспышки невозможно.
- По умолчанию используется настройка **Выкл.**
- Когда функция отслеживания моргания включена, текущая настройка отображается во время съемки (📖 6). Если выбрана настройка **Выкл.**, символ текущей настройки не отображается.

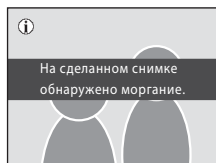

✓ Смягчение тона кожи. Примечания

- Если при съемке используется функция смягчения тона кожи, время сохранения снимка несколько увеличивается.
- При определенных условиях съемки, даже если фотокамера обнаруживает на мониторе лицо, действие функции смягчения тона кожи может не давать нужного результата. Кроме того, могут обрабатываться области снимка, на которых лиц нет. Если нужный эффект не достигнут, **выключите** функцию **Смягчение тона кожи** и повторите съемку.
- В режиме портрета или ночного портрета степень смягчения тона кожи установить невозможно.
- Функцию смягчения тона кожи можно применять к снимкам и после съемки (📖 72).

Просмотр нескольких снимков: просмотр уменьшенных изображений

Поверните кнопку зуммирования в сторону **W** (🔍) в режиме полнокадрового просмотра (📖 26), чтобы снимки отображались в виде контактного отпечатка уменьшенных изображений.

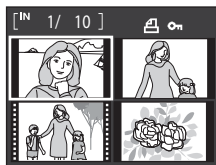

При отображении уменьшенных изображений доступны следующие действия.

Действие	Элемент управления	Описание	📖
Выбор снимков		Нажимайте кнопки мультиселектора ▲, ▼, ◀ или ▶.	9
Увеличение числа отображаемых изображений/ применение календарного представления	W (🔍)	Поверните кнопку зуммирования в сторону W (🔍) для увеличения числа уменьшенных изображений: 4 → 9 → 16. Поверните кнопку зуммирования в сторону W (🔍) на экране 16 уменьшенных изображений для применения календарного представления (📖 51), и снимки можно будет просматривать по дате их съемки. Поверните кнопку зуммирования в сторону T (🔍) для возврата на экран уменьшенных изображений.	—
Уменьшение числа отображаемых изображений	T (🔍)	Поверните кнопку зуммирования в сторону T (🔍) для уменьшения числа уменьшенных изображений: 16 → 9 → 4. Во время отображения четырех уменьшенных изображений поверните в сторону T (🔍) для возврата в режим полнокадрового просмотра.	—
Выключение режима просмотра уменьшенных изображений		Нажмите кнопку .	26
Переход в режим съемки		Нажмите кнопку или спусковую кнопку затвора.	26

Отображение в режиме просмотра уменьшенных изображений

При выборе снимков, для которых сделаны настройки **Задание печати** (📖 90) и **Защита** (📖 109), отображаются символы, показанные на рисунке справа.

Видеоролики отображаются в виде кинокадров.

Символ задания печати — Символ защиты —

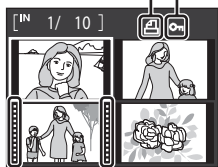

Кинокадры —

Отображение уменьшенных изображений в режиме автосортировки и в режиме избранных снимков

- Если уменьшенные изображения отображаются в режиме автосортировки (📖 56), в правой верхней части экрана отображается символ категории, к которой относятся снимки.
- Если уменьшенные изображения отображаются в режиме избранных снимков (📖 59), в правой верхней части экрана отображается символ избранных снимков.

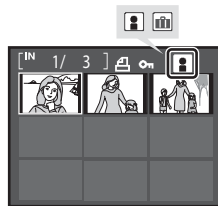

Календарное представление

Если снимки отображаются в режиме просмотра 16 уменьшенных изображений (📖 50), поворачивайте кнопку зуммирования в сторону **W** (📷) для переключения на календарное представление.

При выборе даты отображается первый снимок, сделанный в этот день, в режиме полнокадрового просмотра. Даты, в которые были сделаны снимки, подчеркиваются желтым цветом. В режиме календарного представления доступны следующие действия.

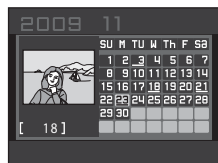

Действие	Элемент управления	Описание	
Выбор даты		Нажимайте кнопки мультиселектора ▲, ▼, ◀ или ▶.	9
Возврат в режим полнокадрового просмотра		Отображение первого снимка, сделанного в этот день, в режиме полнокадрового просмотра.	26
Возврат к просмотру уменьшенных изображений	T (📷)	Поверните кнопку зуммирования в сторону T (📷).	50

Календарное представление. Примечания

- На экране календаря снимки, отснятые до установки даты и времени, распознаются как сделанные 01/01/2009.
- При календарном представлении кнопка  и кнопка **MENU** недоступны.

Режим списка по дате

В режиме списка по дате можно просматривать только снимки, сделанные в одну и ту же дату (📖 53). Операции в меню просмотра (📖 55) также доступны только для снимков, сделанных в выбранные даты.

Просмотр крупным планом: увеличение при просмотре

При повороте кнопки зуммирования в сторону **T (Q)** в режиме полнокадрового просмотра (📖 26) текущий снимок увеличивается. При этом на мониторе отображается центральная часть снимка. Указатель в нижнем правом углу монитора показывает, какая часть снимка отображается с увеличением. При увеличении снимков доступны следующие действия.



Действие	Элемент управления	Описание	📖
Увеличение	T (Q)	Зум увеличивается при каждом повороте кнопки зуммирования в сторону T (Q) (примерно до 10 раз).	—
Уменьшение	W (E)	Зум уменьшается при каждом повороте кнопки зуммирования в сторону W (E) . Когда коэффициент увеличения достигает 1, выполняется возврат в режим полнокадрового просмотра.	—
Просмотр других областей снимка		Для перемещения области отображения на другие части снимка нажимайте кнопки мультиселектора ▲ , ▼ , ◀ или ▶ .	9
Переключение в режим полнокадрового просмотра	OK	Нажмите кнопку OK .	26
Кадрирование снимка	MENU	Для кадрирования текущего снимка до размеров его видимой на мониторе части нажмите кнопку MENU .	74
Переход в режим съемки		Нажмите кнопку или спусковую кнопку затвора.	26

Снимки, сделанные в режиме приоритета лица

При зуммировании (увеличении при просмотре) снимка, сделанного с использованием функции приоритета лица (📖 103), посредством поворота кнопки зуммирования в сторону **T (Q)** этот снимок будет увеличен. При этом лицо, обнаруженное во время съемки, будет находиться в центре монитора (за исключением снимков, снятых в режимах **Непрерывный**, **BSS** и **Мультикадр 16** (📖 98)).



- Если обнаружено более одного лица, в центре монитора оказывается лицо, по которому выполнялась фокусировка. Для отображения других лиц, обнаруженных при съемке, нажимайте кнопки мультиселектора **▲**, **▼**, **◀** или **▶**.
- При повороте кнопки зуммирования в сторону **T (Q)** или **W (E)** для регулировки коэффициента увеличения в центре монитора отображается не лицо, а центральная часть снимка (обычное увеличение при просмотре).

Просмотр снимков по дате (режим списка по дате)

В режиме списка по дате **DATE** можно просматривать только снимки, сделанные в одинаковую дату. В режиме полнокадрового просмотра, как и в режиме обычного просмотра, снимки можно просматривать как уменьшенные изображения, можно увеличивать изображения снимков, редактировать снимки, а также просматривать видеоролики.

Нажав кнопку **MENU** для отображения «Меню списка по дате» (📖 55), можно удалить все снимки с одинаковой датой, показывать слайды снимков с одинаковой датой и устанавливать задание печати или защиту для всех снимков с одинаковой датой.

Выбор даты в режиме списка по дате

- 1 В режиме просмотра нажмите кнопку **▶** для отображения меню выбора режима просмотра, нажмите кнопку мультиселектора **▲** или **▼** для выбора **DATE**, а затем нажмите кнопку **OK**.

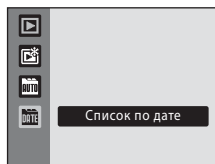

- Открывается список дат создания снимков.

- 2 Выберите нужную дату.

- Фотокамера может отображать в списке до 29 дат. Если общее число дат, к которым относятся снимки, превышает 29, все снимки, записанные ранее последних 29 дат, будут выводиться вместе в группе **Другие**.

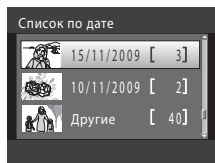

- При нажатии кнопки **OK** первый снимок, сделанный в выбранную дату, отображается в режиме полнокадрового просмотра.
- Выберите снимки и нажмите кнопку **OK**, чтобы отсортировать отображаемые снимки в папке избранных снимков (📖 61).
- В режиме полнокадрового просмотра поверните кнопку зуммирования в сторону **W** (📐), чтобы вернуться к экрану режима списка по дате.

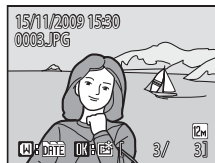

✓ Режим списка по дате. Примечания

- В режиме списка по дате можно просмотреть до 9 000 снимков. Если снимков сохранено больше, рядом с номером отображается символ «*».
- Снимки, отснятые до установки даты и времени, распознаются как сделанные 01/01/2009.











Использование режима списка по дате

На экране списка по дате доступны следующие действия.

Действие	Элемент управления	Описание	
Выбор даты		Нажмите кнопку мультиселектора ▲ или ▼ для выбора даты.	9
Переключение в режим полнокадрового просмотра		Для отображения первого снимка, сделанного в выбранную дату, нажмите кнопку OK. В режиме полнокадрового просмотра поверните кнопку зуммирования в сторону W (⊞), чтобы вернуться к экрану режима списка по дате.	26
Удаление снимка		Для удаления всех снимков, созданных в определенный день, нажмите кнопку  . Выберите Да в окне подтверждения, которое при этом отображается.	26
Просмотр меню списка по дате	MENU	Для вызова меню списка по дате нажмите кнопку MENU .	55
Изменение режима просмотра		Нажмите кнопку  , чтобы отобразить меню выбора режима просмотра.	8
Переход в режим съемки		Нажмите кнопку  или спусковую кнопку затвора.	26
			

Меню списка по дате

Нажмите кнопку **MENU** в режиме списка по дате, чтобы выполнить указанные ниже действия для снимков, созданных в определенную дату.









Быстрая обработка*	→	 70
D-Lighting*	→	 71
Смягчение тона кожи*	→	 72
Задание печати	→	 90
Показ слайдов	→	 108
Удалить	→	 109
Защита	→	 109
Повернуть снимок*	→	 110
Уменьшить снимок*	→	 73
Звуковая заметка*	→	 66

* Только во время полнокадрового просмотра

Если при отображении экрана списка по дате ( 53) нажата кнопка **MENU**, можно применять настройки ко всем снимкам, сделанным в одну дату, или же удалить все снимки, сделанные в одну дату. Чтобы применить настройки к отдельным снимкам или выбрать отдельные снимки для удаления, необходимо отобразить снимок в режиме полнокадрового просмотра и нажать кнопку **MENU**.





Поиск изображений в режиме автосортировки

Во время съемки снимки и видеоролики автоматически сортируются в любую из указанных ниже папок. Если выбран режим автосортировки , снимки и видеоролики можно просматривать, выбрав папку, в которой они были отсортированы при съемке.

 Улыбка	 Портреты	 Еда
 Пейзаж	 От заката до рассвета	 Макросъемка
 Видео	 Измененные копии	 Другие сюжеты

В режиме полнокадрового просмотра, как и в режиме обычного просмотра, можно отображать режим просмотра уменьшенных изображений и режим просмотра календаря, а также увеличивать отображаемые снимки, редактировать снимки и просматривать видеоролики. Снимки можно также отсортировать в папках. Нажав кнопку **MENU** для отображения «Меню автосортировки» ( 58), можно удалять все снимки в одной и той же папке, показывать слайды снимков в одной и той же папке, а также устанавливать задание печати или защиту для всех снимков в одной и той же папке.

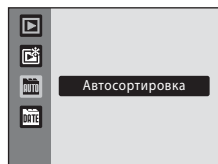

Отображение снимков в режиме автосортировки

- 1 В режиме просмотра нажмите кнопку  для отображения меню выбора режима просмотра, нажмите кнопку мультиселектора  или  для выбора , а затем нажмите кнопку **OK**.



Появляется список категорий.

- 2 Выберите категорию автосортировки.

- Дополнительные сведения о категориях автосортировки см. в разделе «Категории и содержимое» ( 57).
- Нажмите кнопку **OK** для отображения снимков в выбранной папке в режиме полнокадрового просмотра.
- Символ просматриваемой категории отображается в правой верхней части экрана.
- Выберите снимки и нажмите кнопку **OK**, чтобы отсортировать отображаемые снимки в папке избранных снимков ( 61).

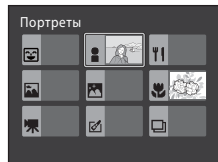

Категории и содержимое

Имя папки	Описание
 Улыбка	Снимки, сделанные в режиме интеллектуального портрета (📖 47) при установке таймера улыбки на значение Вкл.
 Портреты	Снимки, сделанные в режиме  (авто) (📖 20) с использованием приоритета лица (📖 103). Снимки, сделанные в сюжетном режиме Портрет* , Ночной портрет* , Праздник/в помещ. и Освещение сзади* (📖 33). Снимки, сделанные в режиме интеллектуального портрета (📖 47) при установке таймера улыбки на значение Выкл.
 Пейзаж	Снимки, сделанные в сюжетном режиме Пейзаж* (📖 33).
 От заката до рассвета	Снимки, сделанные в сюжетном режиме Ночной пейзаж* , Закат , Сумерки/рассвет или Фейерверк (📖 33).
 Макросъемка	Снимки, сделанные в режиме  (авто) с использованием макросъемки (📖 31). Снимки, сделанные в сюжетном режиме Макро* (📖 33).
 Еда	Снимки, сделанные в сюжетном режиме съемки еды (📖 43) (📖 33).
 Видео	Видеоролики, сделанные в режиме съемки видеороликов (📖 75).
 Измененные копии	Отредактированные снимки (📖 68).
 Другие сюжеты	Все снимки, не попавшие в другие папки.











* Включаются снимки, сделанные в сюжетном режиме **Автомат. выбор сюжета** (📖 41).

Режим автосортировки. Примечания

- В режиме автосортировки в каждую папку можно добавить до 999 файлов снимков и видеороликов. Если в нужной папке уже содержится 999 снимков, то в режиме автосортировки добавить или отобразить новые снимки или видеоролики невозможно. Отобразите снимки или видеоролики, которые невозможно добавить в папку, в режиме обычного просмотра (📖 26) или в режиме списка по дате (📖 53).
- В режиме автосортировки невозможно отобразить снимки или видеоролики, скопированные из внутренней памяти или с карточки памяти (📖 110).
- В режиме автосортировки невозможно отобразить снимки или видеоролики, сделанные фотокамерой, отличной от COOLPIX S570.











Использование режима автосортировки

На экране списка категорий доступны следующие действия.

Действие	Элемент управления	Описание	
Выбор имени папки		Для выбора папки нажимайте кнопки мультиселектора ▲, ▼, ◀ или ▶.	9
Переключение в режим полнокадрового просмотра		Для отображения первого снимка в выбранной папке нажмите кнопку OK.	26
Удаление снимка		После выбора категории нажмите кнопку  . Отображается диалоговое окно подтверждения. Выберите Да и нажмите кнопку OK для удаления всех снимков, отсортированных в данную категорию.	26
Изменение режима просмотра		Нажмите кнопку  , чтобы отобразить меню выбора режима просмотра.	8
Переход в режим съемки		Нажмите кнопку  или спусковую кнопку затвора.	26
			

Меню автосортировки

Для отображения следующих меню нажмите кнопку **MENU** в режиме полнокадрового просмотра или в режиме просмотра уменьшенных изображений режима автосортировки.

- Быстрая обработка →  70
- D-Lighting →  71
- Смягчение тона кожи →  72
- Задание печати →  90
- Показ слайдов →  108
- Удалить →  109
- Защита →  109
- Повернуть снимок →  110
- Уменьшить снимок →  73
- Звуковая заметка →  66

Сортировка избранных снимков (режим избранных снимков)





Снимки можно добавлять в папку избранных снимков, сортируя их по определенному событию (например, путешествие или свадьба). После добавления снимков в папку избранных снимков можно просматривать только снимки в выбранной папке. Один снимок можно добавить в несколько папок.

Операция сортировки/просмотра



Подготовка папки избранных снимков (установка символов)

Изменение отображаемых символов для папки избранных снимков позволяет понять, какие именно снимки добавлены в папку избранных снимков. После добавления снимков в папки символы можно вновь изменить.

- 1** В режиме просмотра нажмите кнопку  для отображения меню выбора режима просмотра, нажмите кнопку мультиселектора  или  для выбора , а затем нажмите кнопку **OK**.

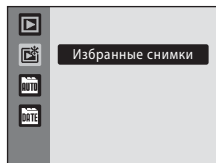

- Отображается список папок избранных снимков.

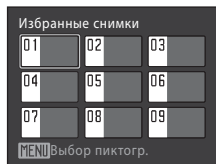

- 2** Выберите папку избранных снимков и нажмите кнопку **MENU**.

- Отображается экран выбора символов.



- 3** Кнопками мультиселектора  или  выберите цвет символа и нажмите кнопку **OK**.

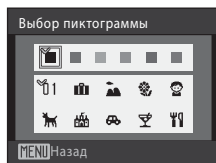

- 4** С помощью , ,  или  выберите символ и нажмите кнопку **OK**.

- Символ изменится, и на экране монитора вновь появится список папок избранных снимков.

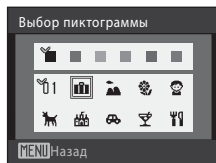

Символы для папки избранных снимков

- Выберите символы для папок избранных снимков отдельно для внутренней памяти и для каждой используемой карточки памяти.
- Чтобы изменить символы папок избранных снимков для внутренней памяти, извлеките карточку памяти из фотокамеры.
- Если для избранных снимков, сохраненных во внутренней памяти или на карточке памяти, не выбран никакой символ, то при просмотре символы отображаются в виде чисел (настройка по умолчанию).

Сортировка снимков в папке избранных снимков

Снимки можно добавлять в папки избранных снимков и сортировать. Добавление снимков позволяет упростить и ускорить их поиск.

1 Просмотр снимков в режиме просмотра (📖 26), в режиме списка по дате (📖 53) или в режиме автосортировки (📖 56).

2 Выберите избранный снимок и нажмите кнопку **OK**.

- Выберите режим полнокадрового просмотра и нажмите кнопку **OK**.
- Отображается экран выбора папок избранных снимков.

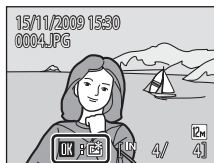

3 Выберите мультиселектором папку избранных снимков для добавления снимка и нажмите кнопку **OK**.

- Снимки добавляются в выбранную папку избранных снимков.





✓ **Добавление избранных снимков. Примечания**





- Папка избранных снимков может содержать до 200 снимков.
- Если выбранный снимок уже добавлен в папку избранных снимков, на выбранной папке устанавливается флажок ✓.
- Один снимок можно добавить в несколько папок избранных снимков.
- При добавлении снимков в папку избранных снимков они не копируются физически в эту папку (📖 132) и не перемещаются из папки, в которой они были первоначально записаны (📖 65).
- Видеоролики добавлять в папки избранных снимков нельзя.

🔍 **Дополнительные сведения**

Дополнительную информацию см. в разделе «Удаление снимков из папки избранных снимков» (📖 62).

Просмотр снимков в папке избранных снимков

В режиме просмотра избранных снимков  можно выбрать и отобразить папку избранных снимков с содержащимися в ней снимками. В режиме полнокадрового просмотра, как и в режиме обычного просмотра, можно отображать режим просмотра уменьшенных изображений и режим просмотра календаря, а также увеличивать отображаемые снимки, редактировать снимки и просматривать видеоролики. Нажимая **MENU** в режиме полнокадрового просмотра или в режиме просмотра уменьшенных изображений, можно отобразить меню просмотра избранных снимков ( 64), в котором можно выбрать снимки, сделанные в определенный день, для последующего показа слайдов, задания печати, защиты и т.д.

- 1** В режиме просмотра нажмите кнопку  для отображения меню выбора режима просмотра, нажмите кнопку мультиселектора  или  для выбора , а затем нажмите кнопку **OK**.

- Отображается список папок избранных снимков.

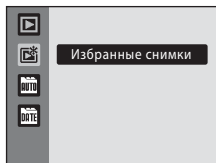

- 2** Выберите папку избранных снимков.

- Нажмите кнопку **OK** для отображения снимков в выбранной папке в режиме полнокадрового просмотра.
- Символ просматриваемой в настоящий момент папки избранных снимков отображается в правой верхней части экрана.

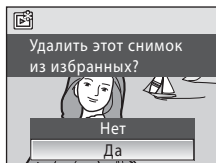
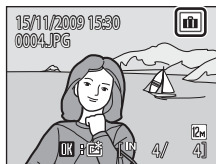
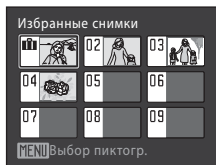

Удаление снимков из папки избранных снимков

Чтобы удалить снимки из папки избранных снимков без удаления самих снимков, выполните следующие действия. В режиме полнокадрового просмотра нажмите кнопку **OK** на шаге 2 выше. Будет отображен экран удаления избранных снимков.









Для удаления снимка выберите **Да** и нажмите кнопку **OK**. Для отмены выберите **Нет**.

Удаление. Примечания

При удалении снимка во время просмотра избранных снимков будет удален исходный файл, зарегистрированный в папке избранных снимков ( 65).











Использование режима избранных снимков

На экране списка папок избранных снимков доступны следующие действия.

Действие	Элемент управления	Описание	
Выбор папки избранных снимков		Нажимайте кнопки мультиселектора ▲, ▼, ◀ или ▶.	9
Переключение в режим полнокадрового просмотра		Для отображения первого снимка в папке избранных снимков нажмите кнопку OK .	26
Удаление снимка		Удаляются все снимки, зарегистрированные в выбранной папке. Выберите Да и нажмите кнопку OK для удаления всех снимков, отсортированных в этой папке избранных снимков.	26
Изменение символа для папки избранных снимков	MENU	Изменение символа для папки избранных снимков.	60
Изменение режима просмотра		Нажмите кнопку  , чтобы отобразить меню выбора режима просмотра.	8
Переход в режим съемки		Нажмите кнопку  или спусковую кнопку затвора.	26
			

Меню избранных снимков

Для отображения следующих меню нажмите кнопку **MENU** в режиме полнокадрового просмотра или в режиме просмотра уменьшенных изображений режима просмотра избранных снимков.

Быстрая обработка	→  70
D-Lighting	→  71
Смягчение тона кожи	→  72
Задание печати	→  90
Показ слайдов	→  108
Удалить	→  109
Защита	→  109
Повернуть снимок	→  110
Уменьшить снимок	→  73
Звуковая заметка	→  66

Добавление/просмотр избранных снимков

При добавлении снимков в папку избранных снимков они не копируются физически в эту папку и не перемещаются из папки, в которой они были первоначально записаны (📖 132). В папки избранных снимков добавляются только имена файлов снимков. В режиме избранных снимков для просмотра доступны снимки с именами файлов, которые были добавлены в папку избранных снимков.

При удалении снимка во время просмотра избранных снимков (📖 26, 63, 109) будет удален исходный файл, зарегистрированный в папке избранных снимков.

Добавление к избранным снимкам

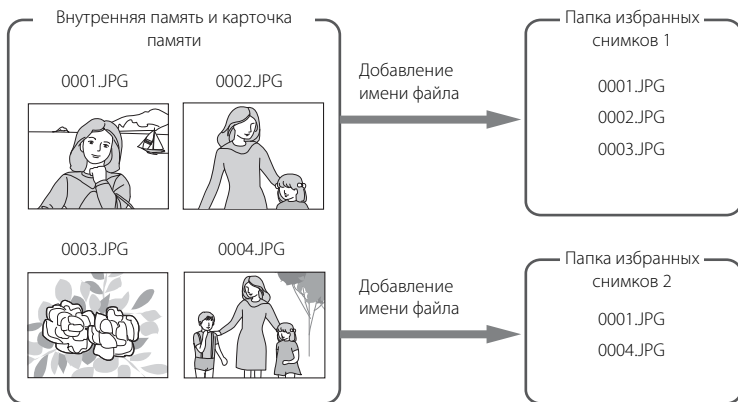

Просмотр избранных снимков

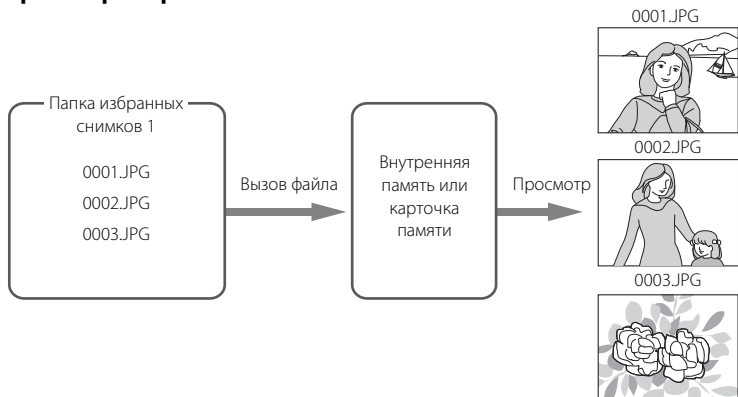

Звуковые заметки: запись и просмотр

Встроенный микрофон фотокамеры используется для записи звуковых заметок к снимкам.

Запись звуковых заметок

1 В режиме полнокадрового просмотра (📖 26) или просмотра уменьшенных изображений (📖 50) отобразите снимок и нажмите кнопку **MENU**.

- На монитор будет выведено меню просмотра.

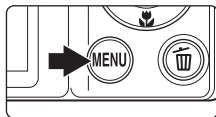

2 Мульти-selectorом выберите **Звуковая заметка** и нажмите кнопку **OK**.

- Отображается меню записи звуковых заметок.

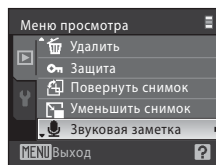

3 Нажмите и удерживайте кнопку **OK** для записи звуковой заметки.

- Запись завершается примерно через 20 секунд, или когда отпущена кнопка **OK**.
- Не прикасайтесь к встроенному микрофону во время записи.
- Во время записи на мониторе мигают символы **REC** и **[L]**.
- По завершении записи отображается меню воспроизведения звуковой заметки. Для воспроизведения звуковой заметки выполните инструкции в шаге 3 раздела «Воспроизведение звуковых заметок» (📖 67).
- Нажмите кнопку **MENU** до или после записи звуковой заметки, чтобы вернуться в режим полнокадрового просмотра.

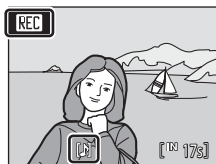

Дополнительная информация

Дополнительную информацию см. в разделе «Имена файлов и папок» (📖 132).

Воспроизведение звуковых заметок

В режиме полнокадрового просмотра снимки со звуковыми заметками отмечаются символом [L].

- 1** В режиме полнокадрового просмотра (📖 26) или просмотра уменьшенных изображений (📖 50) отобразите снимок и нажмите кнопку **MENU**.

- На монитор будет выведено меню просмотра.

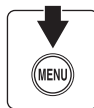
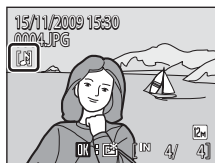

- 2** Мульти-selectorом выберите **Звуковая заметка** и нажмите кнопку **OK**.

- Отображается меню воспроизведения звуковых заметок.

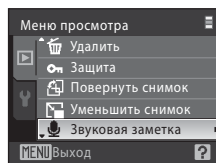

- 3** Для прослушивания звуковой заметки нажмите кнопку **OK**.

- Воспроизведение завершается по окончании звуковой заметки или при повторном нажатии кнопки **OK**.
- Громкость регулируется кнопкой зуммирования **T** или **W**.
- Нажмите кнопку **MENU** до или после воспроизведения звуковой заметки, чтобы вернуться в режим полнокадрового просмотра.



Удаление звуковых заметок

Выберите снимок со звуковой заметкой и нажмите кнопку **Удалить**. Выберите мульти-selectorом [L] и нажмите кнопку **OK**. Будет удалена только звуковая заметка.

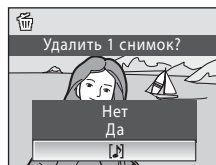

✓ Звуковые заметки

- При удалении снимка со звуковой заметкой удаляется и снимок, и его звуковая заметка.
- Если для текущего снимка звуковая заметка уже записана, то для записи новой звуковой заметки необходимо предварительно удалить существующую.
- Фотокамера COOLPIX S570 не может присоединять звуковую заметку к снимкам, записанным другими фотокамерами.

Редактирование снимков

С помощью фотокамеры COOLPIX S570 снимки можно редактировать и сохранять как отдельные файлы (📖 132). Доступны следующие функции редактирования.

Функция редактирования	Описание
Быстрая обработка (📖 70)	Быстрая обработка измененных копий с улучшением контраста и насыщенности.
D-Lighting (📖 71)	При помощи этой функции можно создать копию текущего снимка с повышенной яркостью и контрастом, увеличив яркость темных участков снимка.
Смягчение тона кожи (📖 72)	Сглаживает тон кожи людей на снимках.
Уменьшенный снимок (📖 73)	При помощи этой функции можно создавать уменьшенные копии снимков для использования на веб-страницах или отправки по электронной почте.
Кадрирование (📖 74)	При помощи этой функции можно увеличить снимок или улучшить композицию, создав копию только той части снимка, которая отображается на мониторе.

Внутрикамерное редактирование. Примечания

- Снимки, сделанные с установкой параметра **Режим изображения** на значение **16:9 (3968)** (📖 94), редактировать невозможно.
- Функции редактирования фотокамеры COOLPIX S570 недоступны для снимков, сделанных цифровыми фотокамерами, отличными от COOLPIX S570.
- Если фотокамера не может обнаружить на изображении лица, их невозможно редактировать с использованием функции смягчения тона кожи (📖 72).
- При просмотре копии, сделанной с помощью COOLPIX S570, на цифровой фотокамере другой модели, возможно, не удастся отобразить снимок или передать его на компьютер.
- Если во внутренней памяти или на карточке памяти не хватает места, функции редактирования недоступны.

Ограничения на редактирование снимков

На редактирование ранее отредактированных снимков налагаются следующие ограничения.

Копии, созданные с использованием функции:	Можно редактировать с использованием функций:
Быстрая обработка D-Lighting	Смягчение тона кожи, уменьшенный снимок или кадрирование. Одновременное использование функций быстрой обработки и D-Lighting невозможно.
Смягчение тона кожи	Можно использовать функции быстрой обработки, D-Lighting, уменьшенного снимка и кадрирования.
Уменьшенный снимок Кадрирование	Использование дополнительных функций редактирования невозможно.

- Копии, созданные посредством функции редактирования, невозможно повторно редактировать с помощью той же функции редактирования.
- Чтобы использовать функции редактирования вместе с уменьшением или кадрированием снимка, сначала выполните редактирование снимка, а затем его уменьшение и кадрирование.
- Снимки, сделанные с использованием функции смягчения тона кожи, можно редактировать с помощью этой же функции.



Исходные снимки и отредактированные копии

- Если исходные снимки удалены, то копии, созданные с помощью функций редактирования, удалить невозможно. При удалении копий, созданных с использованием функций редактирования, исходные снимки не удаляются.
- Отредактированные копии снимков сохраняются с той же датой и временем, что и исходные.
- Настройки задания печати (📖 90) и защиты (📖 109), выполненные для исходных снимков, не воздействуют на их отредактированные копии.

Улучшение контраста и насыщенности: быстрая обработка

Быструю обработку можно использовать для создания измененных копий с улучшением контраста и насыщенности. Копии, созданные с использованием функции быстрой обработки, хранятся как отдельные файлы.

- 1** В режиме полнокадрового просмотра (📖 26) или просмотра уменьшенных изображений (📖 50) выберите нужный снимок и нажмите кнопку **MENU**.

- На монитор будет выведено меню просмотра.

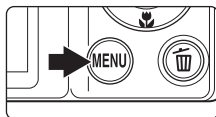

- 2** Выберите мультиселектором  **Быстрая обработка** и нажмите кнопку **OK**.

- Исходная версия будет отображена слева, а отредактированная версия – справа.

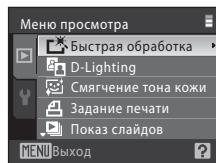

- 3** Кнопкой мультиселектора ▲ или ▼ выберите степень улучшения и нажмите кнопку **OK**.

- Создается новый обработанный снимок.
- Для отмены нажмите кнопку **MENU**.
- Копии, созданные с помощью функции быстрой обработки, можно определить по символу , отображаемому при просмотре.

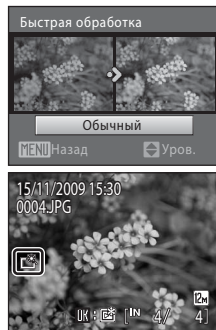

Дополнительная информация

Дополнительную информацию см. в разделе «Имена файлов и папок» (📖 132).

Повышение яркости и контраста: D-Lighting

Технология D-Lighting позволяет создавать копии снимков с повышенной яркостью и контрастом, увеличивая яркость темных участков снимка. Улучшенные копии сохраняются как отдельные файлы.

- 1 В режиме полнокадрового просмотра (📖 26) или просмотра уменьшенных изображений (📖 50) выберите нужный снимок и нажмите кнопку **MENU**.

- На монитор будет выведено меню просмотра.

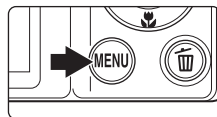

- 2 Выберите мультиселектором  **D-Lighting** и нажмите кнопку **OK**.

- Исходная версия будет отображена слева, а отредактированная версия – справа.

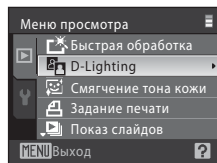

- 3 Выберите **Да** и нажмите кнопку **OK**.

- Будет создана новая копия с повышенной яркостью и контрастностью.
- Для отмены выберите **Отмена** и нажмите кнопку **OK**.
- Копии, созданные с помощью функции D-Lighting, можно определить по символу , отображаемому при просмотре.

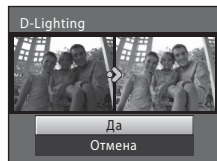

Дополнительная информация

Дополнительную информацию см. в разделе «Имена файлов и папок» (📖 132).

Получение более ровного тона кожи: смягчение тона кожи

Функция смягчения тона кожи применяется к обнаруженным лицам на уже сделанных снимках для получения более ровного тона кожи. Снимки, отредактированные с использованием этой функции, сохраняются как отдельные файлы.

- 1 В режиме полнокадрового просмотра (📖 26) или просмотра уменьшенных изображений (📖 50) выберите нужный снимок и нажмите кнопку **MENU**.

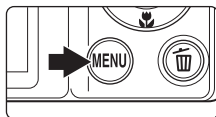

- На монитор будет выведено меню просмотра.

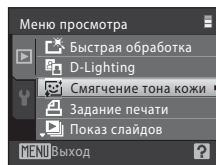

- 2 Выберите мультиселектором  **Смягчение тона кожи** и нажмите кнопку **OK**.

- Появляется меню для установки уровня смягчения тона кожи.
- Если на изображении не удастся обнаружить лица, отображается предупреждение, а экран возвращается к меню просмотра.



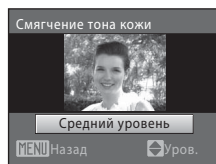

- 3 Кнопкой мультиселектора  или  выберите степень улучшения и нажмите кнопку **OK**.

- Отображается экран подтверждения, и выполняется увеличение лица, отредактированного с использованием функции смягчения тона кожи.



- 4 Проверьте результаты.

- Можно улучшить до 12 лиц в порядке их близости к центру экрана.
- При редактировании нескольких лиц с использованием функции смягчения тона кожи переключение между отображаемыми лицами выполняется кнопками мультиселектора  и .
- Для настройки уровня смягчения тона кожи нажмите кнопку **MENU** и вернитесь к шагу 3.
- Нажмите кнопку **OK** для создания копии, отредактированной функцией смягчения тона кожи.
- Снимки, созданные с помощью функции смягчения тона кожи, можно определить по символу , отображаемому при просмотре.

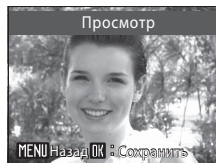



Смягчение тона кожи. Примечания

В зависимости от условий съемки (например, направления взгляда объекта или освещенности лица) лица могут не распознаваться должным образом, или же можно не добиться желаемого эффекта.

Изменение размера снимков: уменьшенный снимок

Создание уменьшенной копии текущего снимка. Возможны следующие размеры. Копии сохраняются как отдельные файлы с коэффициентом сжатия 1:16.

Параметр	Описание
 640x480	Предназначен для просмотра на экране телевизора.
 320x240	Предназначен для размещения на веб-страницах.
 160x120	Предназначен для отправки в виде вложения по электронной почте.

- 1** В режиме полнокадрового просмотра (📖 26) или просмотра уменьшенных изображений (📖 50) выберите нужный снимок и нажмите кнопку **MENU**.

- На монитор будет выведено меню просмотра.

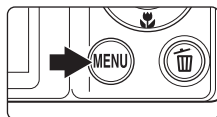

- 2** Выберите мультиселектором  **Уменьшить снимок** и нажмите кнопку **OK**.

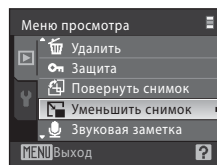

- 3** Выберите размер копии и нажмите кнопку **OK**.

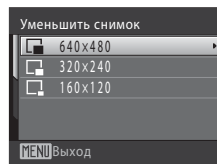

- 4** Выберите **Да** и нажмите кнопку **OK**.
- Будет создана новая уменьшенная копия снимка.
 - Для отмены выберите **Нет** и нажмите кнопку **OK**.
 - Копия отображается в серой рамке.

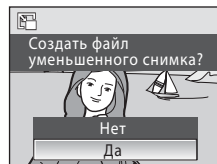

Дополнительная информация

Дополнительную информацию см. в разделе «Имена файлов и папок» (📖 132).

Создание кадрированных копий: кадрирование

Создание копии только той части снимка, которая видна на мониторе, когда включена функция увеличения при просмотре (📖 52) и отображается символ **MENU** 🗑️. Кадрированные копии сохраняются как отдельные файлы.

1 В режиме полнокадрового просмотра поворачивайте кнопку зуммирования **T** (🔍), чтобы увеличить изображение.

- Чтобы кадрировать снимок, отображаемый в «вертикальной» (портретной) ориентации, увеличивайте снимок до исчезновения черных полосок по обоим краям монитора. Кадрированный снимок отображается в пейзажной ориентации. Для кадрирования снимка в «вертикальной» (портретной) ориентации сначала поверните снимок с помощью функции **Повернуть снимок** (📖 110), чтобы отобразить его в пейзажной ориентации. Затем увеличьте снимок для кадрирования, выполните кадрирование и поверните кадрированный снимок в «вертикальную» (портретную) ориентацию.

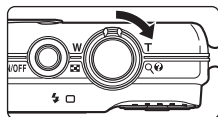

2 Коррекция композиции снимков.

- Для настройки увеличения поворачивайте кнопку зуммирования в направлении **T** (🔍) или **W** (📐).
- Нажимайте кнопку мультиселектора ▲, ▼, ◀ или ▶ для прокрутки снимка, чтобы на мониторе была видна только та часть снимка, которую следует копировать.



3 Нажмите кнопку **MENU**.

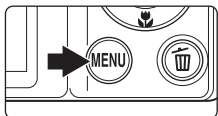

4 Выберите мультиселектором **Да** и нажмите кнопку **OK**.

- Будет создан новый снимок, содержащий только часть, видимую на мониторе.
- Для отмены выберите **Нет** и нажмите кнопку **OK**.

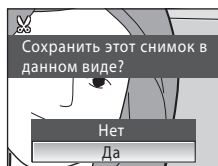

📎 Режим изображения

При уменьшении сохраняемой области размер изображения (число пикселей) кадрированной копии также уменьшается.





Если размер кадрированной копии составляет 320 × 240 или 160 × 120, то в режиме полнокадрового просмотра в левой части экрана отображается символ уменьшенного снимка 📐 или 📏.

📖 Дополнительная информация

Дополнительную информацию см. в разделе «Имена файлов и папок» (📖 132).

Запись видеороликов

Для съемки видеороликов со звуком, записываемым через встроенный микрофон, выберите режим съемки и следуйте приведенным ниже инструкциям.

- 1** Для входа в режим съемки видеороликов нажмите кнопку  в режиме съемки и выберите  (нажмите кнопку мультиселектора  или , а затем нажмите кнопку .



- Максимальная длина видеоролика, который можно записать, отображается на мониторе (📖 76). Максимальная длина каждого видеоролика составляет 25 минут (независимо от емкости карточки памяти).

- 2** Чтобы начать запись, нажмите спусковую кнопку затвора до конца.

- Фотокамера фокусируется на объекте в центре кадра.
- Индикатор в нижней части монитора показывает оставшееся время записи.
- Чтобы остановить запись, нажмите спусковую кнопку затвора до конца еще раз.
- По истечении доступного времени запись прекращается автоматически.

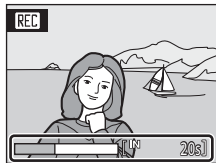

Запись видеороликов

- Включен режим макросъемки (📖 31). Выключены режимы вспышки (📖 28), автоспуска (📖 30) и поправки экспозиции (📖 32).
- Настройку режима макросъемки нельзя применять или изменять во время съемки видеоролика. При необходимости применяйте или изменяйте настройку до начала записи видеоролика.
- Во время записи видео оптический зум не регулируется. Перед записью видеоролика цифровой зум применить невозможно. Однако цифровой зум (до 2 раз) можно применять во время записи видеороликов.
- Во время записи видеороликов угол обзора (зона обзора) меньше, чем во время фотосъемки.

Запись видеороликов. Примечание

После окончания записи всего видеоролика во внутреннюю память или на карточку памяти отображение на мониторе возвращается в обычный режим съемки. **Не открывайте крышку батарейного отсека/гнезда для карточки памяти** во время записи видеороликов.

Извлечение карточки памяти во время записи видеороликов может привести к потере данных или к повреждению фотокамеры или карточки.

Изменение настроек видео

Настройки **Параметры видео** (📖 76), **Режим автофокуса** (📖 77) и **Электронный VR** (📖 77) можно изменять.





Меню видео

Настройки **Параметры видео**, **Режим автофокуса** (📖 77) и **Электронный VR** (📖 77) можно изменять. В режиме съемки видеороликов нажмите кнопку **MENU**, чтобы отобразить меню видео, и измените и подтвердите настройки мультиселектором.





🔊 Параметры видео

Установка 🔊 (видео) → MENU (меню видео) → 🔊 Параметры видео

Меню видео содержит следующие параметры.

Параметр	Размер снимка и частота кадров
 Экран ТВ 640★ (настройка по умолчанию)	Размер изображения: 640 × 480 пикселей Частота кадров: 30 кадров в секунду.
 Экран ТВ 640	Размер изображения: 640 × 480 пикселей Частота кадров: 15 кадров в секунду.
 Малый размер 320★	Размер изображения: 320 × 240 пикселей Частота кадров: 30 кадров в секунду.
 Малый размер 320	Размер изображения: 320 × 240 пикселей Частота кадров: 15 кадров в секунду.

📝 Параметры видео и максимальная длина видеоролика

Функция	Внутренняя память (примерно 47 МБ)	Карточка памяти (512 МБ)
 Экран ТВ 640★ (настройка по умолчанию)	31 с	Примерно 5 мин 40 с
 Экран ТВ 640	56 с	Примерно 10 мин 20 с
 Малый размер 320★	1 мин 53 с	Примерно 20 мин 40 с
 Малый размер 320	3 мин 34 с	Примерно 25 мин

* Все приведенные значения являются приблизительными. Максимальная длительность записи зависит от модели карточки памяти.

Максимальная длина каждого видеоролика составляет 25 минут (независимо от емкости карточки памяти). Отображаемое максимальное время записи – это максимальное время записи для одного видеоролика.



🔍 Дополнительные сведения

Дополнительную информацию см. в разделе «Имена файлов и папок» (📖 132).



Режим автофокуса

Установка  (видео) → MENU (меню видео) →  Режим автофокуса

Выбор фокусирования при съемке видеоролика.

Функция	Описание
 Покадровый АФ (настройка по умолчанию)	Фокус блокируется при нажатии спусковой кнопки затвора.
 Непрерывный АФ	Фотокамера фокусируется непрерывно. Во избежание звуковых помех для записи, создаваемых звуком фокусировки фотокамеры, рекомендуется использовать режим Покадровый АФ .

Электронный VR

Установка  (видео) → MENU (меню видео) →  Электронный VR

Выберите, следует ли использовать электронный VR (подавление вибраций) при съемке видеороликов.

Функция	Описание
 Вкл.	Устранение последствий дрожания фотокамеры во всех режимах съемки видеороликов.
OFF Выкл. (настройка по умолчанию)	Отключение электронного VR.

Если функция подавления вибраций включена, то во время съемки отображается текущая настройка (если выбрано значение **Выкл.**, символ текущей настройки не отображается на мониторе) ( 6).

Просмотр видеороликов

В режиме полнокадрового просмотра (📖 26) видеоролики распознаются по символу **Параметры видео** (📖 76). Для воспроизведения видеоролика отобразите его в режиме полнокадрового просмотра и нажмите кнопку **OK**.

Громкость регулируется поворотом кнопки зуммирования **T** или **W**.

В верхней части монитора отображаются кнопки управления просмотром. Кнопкой мультиселектора ◀ или ▶ выберите элемент управления, а затем нажмите кнопку **OK** для выполнения выбранной операции. Доступны следующие действия.

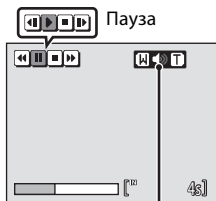
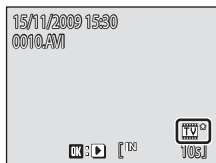

Во время просмотра
Индикатор громкости

Действие	Элемент управления	Описание
Обратная перемотка	⏮	Обратная перемотка видеоролика. Просмотр возобновляется при отпускании кнопки OK .
Перемотка вперед	⏭	Перемотка видеоролика вперед. Просмотр возобновляется при отпускании кнопки OK .
Пауза	⏸	Приостановка просмотра. Во время паузы воспользуйтесь элементами управления для выполнения следующих действий.
		⏮ Покадровая обратная перемотка видеоролика. Обратная перемотка продолжается, пока кнопка OK нажата.
		⏭ Покадровая перемотка видеоролика вперед. Перемотка вперед продолжается, пока кнопка OK нажата.
	▶	Возобновление просмотра.
Конец	⏹	Завершение просмотра и возврат в режим полнокадрового просмотра.

Удаление видеороликов

Нажмите кнопку **Удалить** (🗑) при отображении в режиме полнокадрового просмотра (📖 26) или при выборе в режиме просмотра уменьшенных изображений (📖 50). Отображается диалоговое окно подтверждения. Для удаления видеоролика выберите **Да** и нажмите кнопку **OK**. Чтобы вернуться к обычному экрану просмотра без удаления видеоролика, выберите **Нет** и нажмите кнопку **OK**.

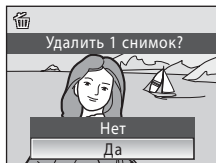

Подключение к телевизору

Для просмотра снимков через телевизор подключите фотокамеру к телевизору при помощи аудио-/видеокабеля (кабеля AV) из комплекта поставки.

1 Выключите фотокамеру.

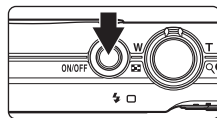

2 Подключите фотокамеру к телевизору с помощью аудио-/видеокабеля из комплекта поставки.

- Подключите желтый разъем к видеовходу телевизора, а белый разъем – к аудиовходу.

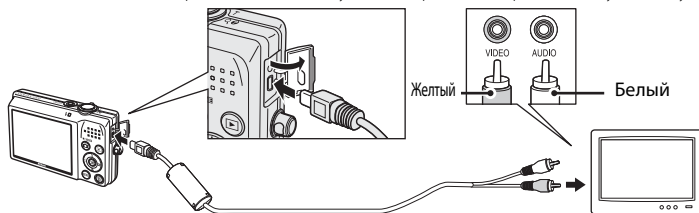

3 Настройте телевизор на работу с видеоканалом.

- Подробные сведения см. в документации, поставляемой в комплекте с телевизором.

4 Нажмите и удерживайте кнопку для включения фотокамеры.

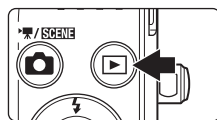

- Фотокамера войдет в режим просмотра, а сделанные снимки будут отображаться на экране телевизора.
- Когда фотокамера подключена к телевизору, монитор фотокамеры не включается.



Подключение аудио-/видеокабеля

При подключении аудио-/видеокабеля убедитесь в правильном положении разъема со стороны фотокамеры. Не применяйте силу при подключении аудио-/видеокабеля к фотокамере. При отсоединении не тяните разъем аудио-/видеокабеля под углом.

Режим видео

Убедитесь, что режим видео, выбранный на фотокамере, соответствует стандарту телевизора. Режим видео настраивается в меню настройки ( 112) → **Режим видео** ( 126).

Подключение к компьютеру

С помощью USB кабеля, входящего в комплект поставки, подсоедините фотокамеру к компьютеру и скопируйте (передайте) снимки на компьютер с помощью приложения Nikon Transfer, входящего в комплект поставки.

Перед подключением фотокамеры

Установите программное обеспечение

До подключения фотокамеры к компьютеру необходимо установить программное обеспечение (включая Nikon Transfer, ViewNX для отображения переданных снимков и Panorama Maker для создания панорамных снимков) с прилагаемого компакт-диска Software Suite (Программный пакет).

Дополнительную информацию по установке программного обеспечения см. в *Кратком руководстве*.

Совместимые операционные системы

Windows

Предустановленные версии Windows Vista Home Basic/Home Premium/Business/Enterprise/Ultimate (пакет обновления 1, 32-разрядная версия).

Windows XP Home Edition/Professional (пакет обновления 3)

Macintosh

Mac OS X (версия 10.3.9, 10.4.11, 10.5.6)

Последние сведения о совместимых операционных системах см. на веб-сайте Nikon.

Источник питания. Примечания

- Чтобы избежать непредвиденного выключения фотокамеры, при подключении фотокамеры к компьютеру используйте полностью заряженную батарею.
- При использовании сетевого блока питания EH-62D (приобретается дополнительно) фотокамеру COOLPIX S570 можно заряжать от бытовой электросети. Использование других сетевых блоков питания не допускается, т. к. это приведет к перегреву или повреждению фотокамеры.

Передача снимков с фотокамеры на компьютер

- 1 Запустите компьютер с установленной на нем программой Nikon Transfer.
- 2 Выключите фотокамеру.
- 3 Подключите фотокамеру к компьютеру USB кабелем из комплекта поставки.

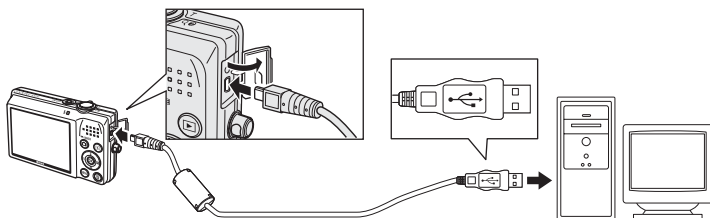

4 Включите фотокамеру.

Загорится индикатор включения питания. Монитор фотокамеры не включается.

• Windows Vista

Если на экране компьютера отображается диалоговое окно **AutoPlay** (Автозапуск), щелкните **Copy pictures to a folder on my computer using Nikon Transfer** (Скопировать снимки в папку на моем компьютере с помощью Nikon Transfer). Запускается приложение Nikon Transfer. Чтобы это диалоговое окно в дальнейшем не появлялось, установите флажок **Always do this for this device** (Всегда выполнять для следующего устройства).

• Windows XP

Если отображается диалоговое окно для выбора действия, выберите **Nikon Transfer Copy pictures to a folder on my computer** (Копировать снимки в папку на моем компьютере с помощью Nikon Transfer) и нажмите кнопку **OK** (Да). Запускается приложение Nikon Transfer.

Чтобы это диалоговое окно в дальнейшем не появлялось, установите флажок **Always use this program for this action**. (Всегда использовать выбранную программу.).

• Mac OS X

Приложение Nikon Transfer будет запускаться автоматически, если в диалоговом окне установки Auto-Launch (Автозапуск) при первой установке приложения Nikon Transfer был выбран параметр **Yes** (Да).

✓ Подсоединение USB кабеля

- При подключении USB-кабеля убедитесь в правильной ориентации разъемов. Не применяйте силу при подключении USB-кабеля. При отсоединении не вынимайте разъем USB-кабеля под углом.
- Подключение может не определяться, если фотокамера подключена к компьютеру через концентратор USB.

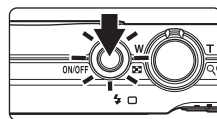

5 Убедитесь, что исходное устройство отображается на панели **Source** (Источник) в параметрах передачи и нажмите кнопку **Start Transfer** (Начать передачу).

Источник

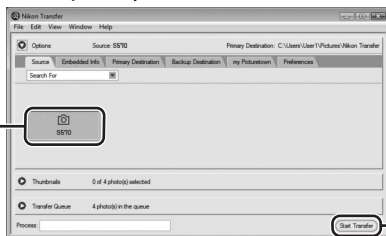

Кнопка **Start Transfer** (Начать передачу)

- Если в приложении Nikon Transfer выбрана настройка по умолчанию, на компьютер передаются все снимки.
- Если в приложении Nikon Transfer выбраны настройки по умолчанию, то по завершении передачи приложение ViewNX запускается автоматически, и переданные снимки можно просматривать.

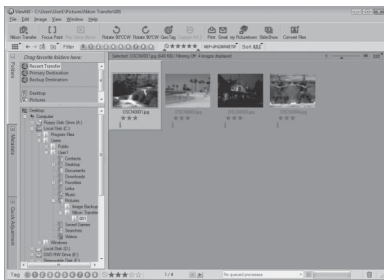

- Дополнительную информацию об использовании Nikon Transfer и ViewNX см. в справке приложения Nikon Transfer и ViewNX (📖 83).

Отсоединение фотокамеры от компьютера

- Во время передачи не выключайте фотокамеру и не отсоединяйте ее от компьютера.
- При отсоединении выключите фотокамеру, а затем отсоедините USB кабель.

Использование устройства для чтения карт памяти

Снимки, сохраняемые на карточке памяти, установленной в устройство для чтения карт памяти или аналогичное устройство, можно передавать на компьютер с помощью Nikon Transfer.

- Если емкость карточки превышает 2 Гб, или карточка совместима с SDHC, используемое устройство должно поддерживать эту карточку памяти.
- Установите карточку памяти в устройство для чтения карт памяти или аналогичное устройство, а затем выполните шаг 4 (📖 81) для передачи снимков.
- Чтобы перенести на компьютер снимки, сохраненные во внутренней памяти фотокамеры, сначала необходимо перенести их на карточку памяти с помощью соответствующей функции фотокамеры (📖 110).

Запуск приложений Nikon Transfer и ViewNX вручную

- Windows: в меню **Start** (Пуск) откройте **All Programs** (Все программы) → **Nikon Transfer** → **Nikon Transfer** (или **All Programs** (Все программы) → **ViewNX** → **ViewNX**). Можно также дважды щелкнуть значок ярлыка **Nikon Transfer** или **ViewNX** на рабочем столе.
- Mac OS X: откройте папку **Applications** (Приложения), затем дважды щелкните **Nikon Software** (Программное обеспечение Nikon) → **Nikon Transfer** → **Nikon Transfer** (или **Nikon Software** (Программное обеспечение Nikon) → **ViewNX** → **ViewNX**). Можно также щелкнуть значок **Nikon Transfer** или **ViewNX** в доке.

Просмотр файла справки Nikon Transfer или ViewNX

Для получения дополнительных сведений об использовании приложений Nikon Transfer или ViewNX просмотрите соответствующий файл справки, запустив Nikon Transfer или ViewNX, а затем выбрав **Help** (Справка) → **Nikon Transfer Help** (Справка Nikon Transfer) или **ViewNX Help** (Справка ViewNX).

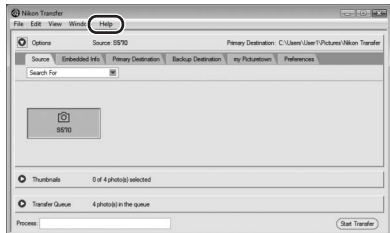

Создание панорамных снимков с помощью приложения Panorama Maker

- Для создания единой фотопанорамы с помощью приложения Panorama Maker используются серии снимков, сделанные с использованием функции **Съемка панорамы** в сюжетном режиме (📖 40).
- Приложение Panorama Maker можно установить на компьютер с компакт-диска Software Suite, входящего в комплект поставки фотокамеры.
- После завершения установки выполните описанные ниже действия для запуска программы Panorama Maker.

Windows

В меню **Start** (Пуск) откройте >**All Programs** (Все программы)>**ArcSoft Panorama Maker 4** >**Panorama Maker 4**.

Macintosh

Откройте приложения, выбрав пункт **Applications** (Приложения) в меню **Go** (Перейти) и дважды щелкните значок **Panorama Maker 4**.

- Дополнительные сведения об использовании программы Panorama Maker см. в инструкциях на экране и в справке программы Panorama Maker.

Имена файлов изображений и имена папок

Дополнительную информацию см. в разделе «Имена файлов и папок» (📖 132).

Подключение к принтеру

Для печати снимков пользователи принтеров, совместимых с функцией PictBridge (📖 152), могут подключать фотокамеру непосредственно к принтеру, минуя компьютер.

Подключение к телевизору, компьютеру и принтеру

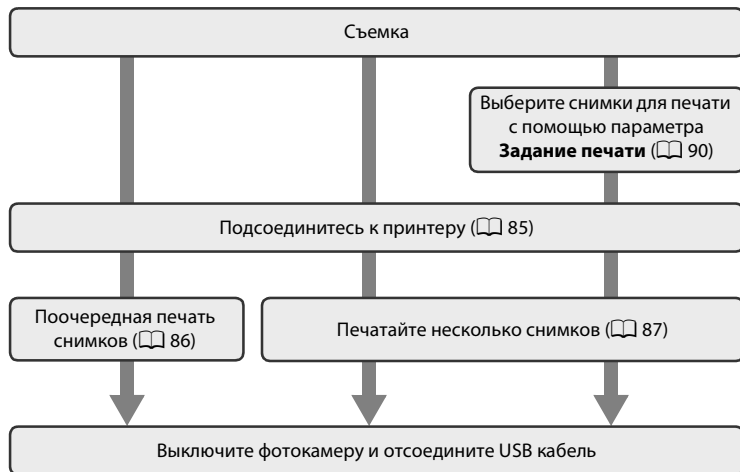

✔ Источник питания. Примечания

- Чтобы избежать непредвиденного отключения электропитания, при подключении фотокамеры к принтеру используйте полностью заряженную батарею.
- При использовании сетевого блока питания EH-62D (приобретается дополнительно) фотокамеру COOLPIX S570 можно заряжать от бытовой электросети. Использование других сетевых блоков питания не допускается, т. к. это приведет к перегреву или повреждению фотокамеры.

💡 Печать снимков

Снимки можно печатать на принтере, предварительно передав их на компьютер или подключив фотокамеру непосредственно к принтеру. Кроме того, возможны следующие способы печати снимков.

- Вставьте карточку памяти в гнездо DPOF-совместимого принтера
- Сдайте карточку памяти в цифровую фотолабораторию

Для печати этими способами выберите снимки и укажите число копий каждого снимка с помощью параметра **Задание печати** в меню просмотра (📖 90).

Подключение фотокамеры к принтеру

- 1** Выключите фотокамеру.

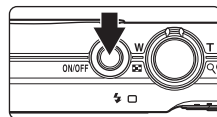

- 2** Включите принтер.

- Проверьте настройки принтера.

- 3** Подключите фотокамеру к принтеру USB-кабелем из комплекта поставки.

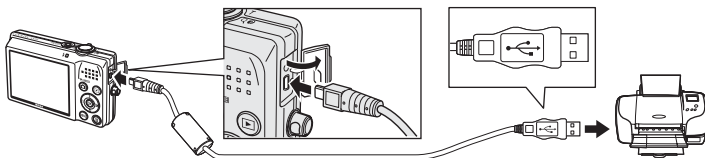

- 4** Включите фотокамеру.

- При правильном соединении на мониторе фотокамеры отображается приветствие **PictBridge** (1). После этого открывается меню **Отпечатать выбор** (2).

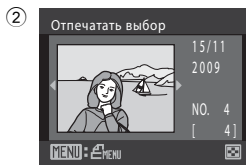
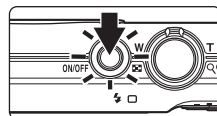

✓ Подсоединение USB кабеля

При подключении USB-кабеля убедитесь в правильной ориентации разъемов. Не применяйте силу при подключении USB-кабеля. При отсоединении не вынимайте разъем USB-кабеля под углом.

Поочередная печать снимков

Если фотокамера правильно подключена к принтеру (📖 85), можно печатать снимки, следуя инструкциям ниже.

1 Выберите мультиселектором нужный снимок и нажмите кнопку **OK**.

- Поверните кнопку зуммирования в сторону **W** (📐) для отображения экрана 12 уменьшенных изображений и в сторону **T** (📷), чтобы вернуться в режим полнокадрового просмотра.

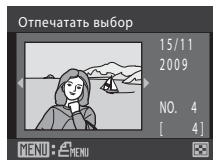

2 Выберите **Кол-во копий** и нажмите кнопку **OK**.

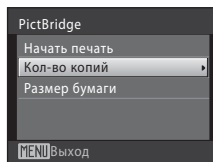

3 Выберите количество копий (не более девяти) и нажмите кнопку **OK**.

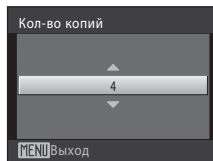

4 Выберите **Размер бумаги** и нажмите кнопку **OK**.

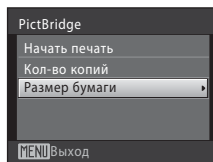

5 Выберите необходимый **Размер бумаги** и нажмите кнопку **OK**.

- Чтобы указать размер бумаги при помощи настроек принтера, выберите в меню размера бумаги значение **По умолчанию**.

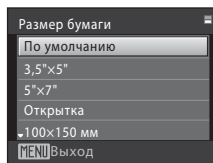

- 6** Выберите **Начать печать** и нажмите кнопку **OK**.

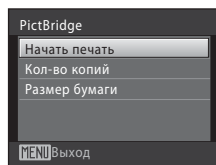

- 7** Начнется печать.

- По завершении печати на мониторе вновь отображается меню печати (шаг 1).
- Чтобы отменить печать, не дожидаясь печати всех копий, нажмите кнопку **OK**.



Текущий отпечаток/
общее число отпечатков

Печать нескольких снимков

Если фотокамера правильно подключена к принтеру (85), можно печатать снимки, следуя инструкциям ниже.

- 1** При отображении меню Отпечатать выбор нажмите кнопку **MENU**.
- На мониторе отобразится меню печати.

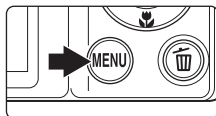

- 2** Мульти-selectorом выберите **Размер бумаги** и нажмите кнопку **OK**.

- Для выхода из меню печати нажмите кнопку **MENU**.

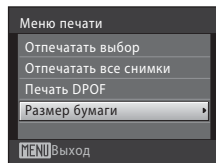

- 3** Выберите необходимый **Размер бумаги** и нажмите кнопку **OK**.

- Чтобы указать размер бумаги при помощи настроек принтера, выберите в меню размера бумаги значение **По умолчанию**.

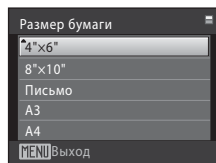

- 4** Выберите **Отпечатать выбор**, **Отпечатать все снимки** или **Печать DPOF** и нажмите кнопку **OK**.

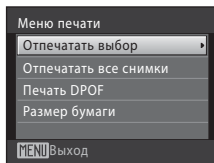

Отпечатать выбор

Выберите снимки (не более 99) и количество копий каждого снимка (не более девяти).

- Нажмите кнопку мультиселектора ◀ или ▶ для выбора снимков, а затем нажмите кнопку ▲ или ▼ для задания количества копий каждого снимка.
- Снимок, выбранный для печати, отмечается галочкой (☑) и числом, обозначающим количество копий, выбранных для печати. Галочки не отображаются, если для снимка не было выбрано ни одной копии. Эти снимки печататься не будут.
- Поверните кнопку зуммирования в сторону **T** (Ⓚ) для переключения в режим полнокадрового просмотра.
- При повороте кнопки зуммирования в сторону **W** (Ⓜ) отображается экран 12 уменьшенных изображений.
- По завершении настройки нажмите кнопку **OK**.
- При отображении меню, показанного справа, выберите **Начать печать** и нажмите кнопку **OK**, чтобы начать печать. Выберите **Отмена** и нажмите кнопку **OK**, чтобы вернуться в меню печати.

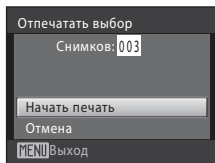
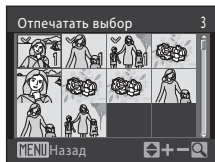

Отпечатать все снимки

Все снимки, содержащиеся во внутренней памяти или на карточке памяти, печатаются по очереди.

- При отображении меню, показанного справа, выберите **Начать печать** и нажмите кнопку **OK**, чтобы начать печать.
- Выберите **Отмена** и нажмите кнопку **OK**, чтобы вернуться в меню печати.

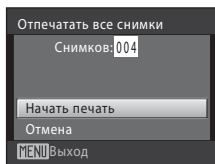

Печать DPOF

Печать снимков, для которых задание печати было создано с помощью функции **Задание печати** (📖 90).

- При отображении меню, показанного справа, выберите **Начать печать** и нажмите кнопку **OK**, чтобы начать печать.
- Выберите **Отмена** и нажмите кнопку **OK**, чтобы вернуться в меню печати.
- Для просмотра текущего задания печати выберите параметр **Подтвердить** и нажмите кнопку **OK**. Для печати снимков нажмите кнопку **OK** еще раз.

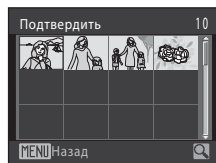
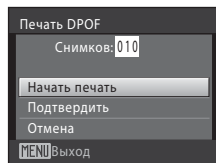

5 Начнется печать.

- По завершении печати монитор возвращается к меню печати (шаг 2).
- Чтобы отменить печать, не дожидаясь печати всех копий, нажмите кнопку **OK**.

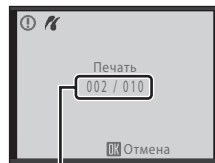

Текущий отпечаток/
общее число отпечатков

Размер бумаги

Фотокамера поддерживает следующие размеры бумаги: **По умолчанию** (размер бумаги по умолчанию для текущего принтера), **3,5"×5"**, **5"×7"**, **100×150 мм**, **4"×6"**, **8"×10"**, **Письмо**, **A3** и **A4**. Отображаются только те размеры бумаги, которые поддерживаются данным принтером. Чтобы указать размер бумаги при помощи настроек принтера, выберите в меню размера бумаги значение **По умолчанию**.

Создание задания печати DPOF: задание печати

Для создания цифровых заданий печати для DPOF-совместимых устройств (📖 152) используется параметр **Задание печати** в меню режима просмотра. При подключении фотокамеры к принтеру, поддерживающему PictBridge, можно печатать на принтере снимки в соответствии с заданием печати DPOF, созданным для снимков на карточке памяти. Если карточка памяти извлечена из фотокамеры, можно создать задание печати DPOF для снимков во внутренней памяти и печатать снимки в соответствии с заданием печати DPOF.

1 Нажмите кнопку **MENU** в режиме просмотра.

- На монитор будет выведено меню просмотра.



2 Выберите мультиселектором **Задание печати** и нажмите кнопку **OK**.

- При использовании режима списка по дате, режима автосортировки или режима просмотра избранных снимков: перейдите к шагу 4

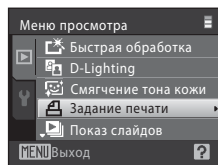

3 Выберите **Выбрать снимки** и нажмите кнопку **OK**.

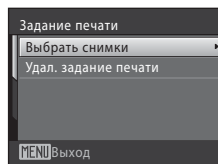

4 Выберите снимки (не более 99) и количество копий каждого снимка (не более девяти).

- Нажмите кнопку мультиселектора ◀ или ▶ для выбора снимков, а затем нажмите кнопку ▲ или ▼ для задания количества копий каждого снимка.
- Снимок, выбранный для печати, отмечается галочкой (☑) и числом, обозначающим количество копий, выбранных для печати. Галочки не отображаются, если для снимка не было выбрано ни одной копии. Эти снимки печататься не будут.
- Поверните кнопку зуммирования в сторону **T** (🔍) для переключения в режим полнокадрового просмотра.
- При повороте кнопки зуммирования в сторону **W** (🖼️) отображается экран 12 уменьшенных изображений.
- По завершении настройки нажмите кнопку **OK**.

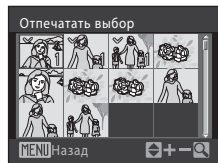

5 Выберите, следует ли печатать дату съемки и информацию о снимке.

- Выберите **Дата** и нажмите кнопку **OK** для печати даты съемки на всех кадрах в задании печати.
- Выберите **Информация** и нажмите кнопку **OK** для печати информации о выдержке и диафрагме на всех кадрах в задании печати.
- Выберите **Готово** и нажмите кнопку **OK** для завершения задания печати и выхода.

Снимки, выбранные для печати, отмечаются символом , отображаемым при просмотре.

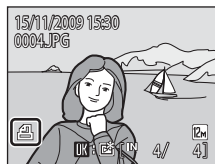
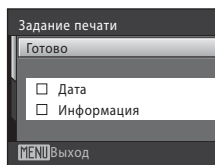

Удаление всех заданий печати

На шаге 3 выберите параметр **Удал. задание печати** и нажмите кнопку **OK**, чтобы удалить задания печати для всех кадров.

Параметр задания печати. Примечания

Если задание печати используется во время просмотра снимков в режиме списка по дате, в режиме автосортировки или в режиме просмотра избранных снимков, может оказаться, что для печати уже заданы снимки другого типа и с другой датой. В этом случае отображается меню, показанное справа.

- При выборе **Да** текущие настройки добавляются к предыдущим настройкам.
- При выборе **Нет** предыдущие настройки удаляются, и остаются только текущие настройки.

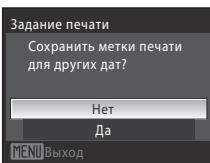

При использовании списка по дате

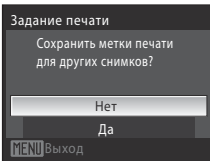

При использовании режима автосортировки/избранных снимков

Создание задания печати DPOF: задание печати

Если в результате добавления текущих настроек выбирается более 99 снимков, отображается меню, показанное справа.

- При выборе **Да** предыдущие настройки удаляются, и остаются только текущие настройки.
- При выборе **Отмена** текущие настройки удаляются, и остаются только предыдущие настройки.

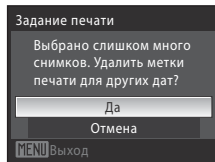

При использовании списка по дате

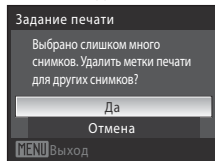

При использовании режима автосортировки/избранных снимков

Печать даты съемки и информации о снимке. Примечания

Если в меню **Задание печати** включены параметры **Дата** и **Информация**, дата съемки и информация о снимке будут напечатаны на снимке, если используется принтер, совместимый с DPOF (📖 152), поддерживающий данную функцию.

- Информацию о снимке невозможно напечатать, если фотокамера подключена для печати DPOF (📖 89) напрямую к принтеру с помощью USB-кабеля из комплекта поставки.
- Параметры **Дата** и **Информация** сбрасываются каждый раз при отображении меню печати.
- При включении параметра **Дата** в меню **Задание печати** и выборе режима печати DPOF на снимках печатаются дата и время, записанные во время их съемки. После создания снимков эти значения не изменяются при изменении параметров даты и времени в меню настройки фотокамеры.



Впечатывание даты

Дату и время съемки можно впечатать в снимки во время съемки с помощью параметра **Впечатывание даты** (📖 120) в меню настройки. Эту информацию можно напечатать даже на принтерах, не поддерживающих впечатывание даты и времени. На снимках будет печататься только время, заданное функцией **Впечатывание даты**, даже если в меню задания печати для параметра **Задание печати** установлено значение **Дата**.

Параметры съемки: меню съемки

При съемке в режиме  (авто) (📖 20) в меню съемки отображаются следующие параметры.

	Режим изображения	 94
	Выбор режима изображения (сочетание размера и качества изображения (сжатие)), который будет использоваться при записи. Этот режим также доступен при использовании других режимов съемки (за исключением режима съемки видеороликов).	
	Баланс белого	 96
	Выбор баланса белого в соответствии с источником света.	
	Непрерывный	 98
	Изменение настроек для режимов Непрерывная съемка и BSS (Выбор лучшего снимка).	
	Чувствительность	 99
	Управление светочувствительностью фотокамеры.	
	Параметры цвета	 100
	Применение цветовых эффектов при записи снимка.	
	Режим зоны АФ	 101
	Выбор способа определения зоны фокусировки.	

Отображение меню съемки

Вход в режим  (авто) (📖 20)

Нажмите кнопку **MENU** для отображения меню съемки.

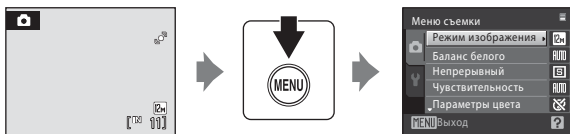



- Для выбора и применения настроек используйте мультиселектор (📖 9).
- Для выхода из меню съемки нажмите кнопку **MENU**.

Функции, которые нельзя применять одновременно

Некоторые функции не могут быть включены в сочетании с другими (📖 105).

Режим изображения

Установка  (авто) → MENU (меню съемки) →  Режим изображения

Выберите режим изображения, представляющий собой сочетание размера и качества изображения (сжатие), в зависимости от того, как планируется использовать снимок и емкость внутренней памяти или карточки памяти.

Чем больше размер снимка, тем больше может быть размер отпечатка или экранного отображения без проявления эффекта зернистости, что ограничивает количество снимков, которые можно записать.

Размер изображения	Размер снимка (в пикселях)	Описание
 Большой (4000★)	4 000×3 000	Самое высокое качество снимков для последующего увеличения или получения высококачественных отпечатков. Коэффициент сжатия составляет примерно 1:4.
 Нормальный (4000) (настройка по умолчанию)	4 000×3 000	В большинстве случаев это лучший выбор. Коэффициент сжатия составляет примерно 1:8.
 Нормальный (3264)	3 264×2 448	
 Нормальный (2592)	2 592×1 944	
 Нормальный (2048)	2 048×1 536	Малый размер позволяет сохранить больше снимков. Коэффициент сжатия составляет примерно 1:8.
 Экран ПК (1024)	1 024×768	Предназначен для просмотра на мониторе компьютера. Коэффициент сжатия составляет примерно 1:8.
 Экран ТВ (640)	640×480	Предназначен для полноэкранного просмотра через телевизор или для рассылки по электронной почте и публикации в Интернете. Коэффициент сжатия составляет примерно 1:8.
 16:9 (3968)	3 968×2 232	Можно делать снимки с соотношением сторон 16:9. Коэффициент сжатия составляет примерно 1:8.

Символ текущей настройки отображается на мониторе в режимах съемки и просмотра ( 6, 7).

Режим изображения

- Изменения этой настройки применяется ко всем режимам съемки (за исключением режима съемки видеороликов).
- Эту функцию нельзя использовать одновременно с определенными функциями. → “Функции, которые нельзя применять одновременно” ( 105)

Число оставшихся кадров

В следующей таблице приведено примерное число снимков, которое можно сохранить во внутренней памяти и на карточке памяти емкостью 512 МБ. Обратите внимание, что количество снимков, которое может храниться в памяти, зависит от композиции снимка (за счет сжатия по алгоритму JPEG). Кроме того, количество снимков на карточках разных производителей может отличаться, даже если объем памяти карточек одинаков.

Настройка	Внутренняя память (примерно 47 МБ)	Карточка памяти ¹ (512 МБ)	Размер отпечатка ² (см)
 Большой (4000★)	5	60	34 × 25
 Нормальный (4000)	11	120	34 × 25
 Нормальный (3264)	17	190	28 × 21
 Нормальный (2592)	29	310	22 × 16
 Нормальный (2048)	48	520	17 × 13
 Экран ПК (1024)	162	1780	9 × 7
 Экран ТВ (640)	280	3070	5 × 4
 16:9 (3968)	15	170	34 × 19

¹ Если число оставшихся снимков составляет 10 000 и более, на дисплее отображается число «9999».

² Все приведенные значения являются приблизительными. Размер отпечатка при разрешении вывода 300 точек на дюйм. Размеры отпечатков рассчитываются путем деления числа пикселей на разрешение принтера (точек на дюйм) и умножением полученного значения на 2,54 см. Однако при одном и том же размере изображения снимки, напечатанные с более высоким разрешением, печатаются в размере меньше указанного, а снимки, напечатанные с более низким разрешением — в размере больше указанного.

WB Баланс белого

Установка  (авто) → MENU (меню съемки) → WB Баланс белого

Цвет света, отраженного от объекта, изменяется в зависимости от цвета источника света. Человеческий мозг адаптируется к изменению цвета в зависимости от источника освещения, поэтому человек воспринимает белый цвет объекта и в тени, и под прямыми солнечными лучами и при освещении лампой накаливания. Цифровые фотокамеры также способны адаптироваться путем обработки снимков в соответствии с цветом источника света. Эта функция называется «балансом белого». Для получения на снимке естественных цветов перед съемкой выберите значение баланса белого, соответствующее источнику света. Хотя для большинства видов освещения можно использовать настройку по умолчанию **Авто**, для достижения более точного результата можно также выбрать значение баланса белого, соответствующее определенному источнику света.

Авто (настройка по умолчанию)

Баланс белого настраивается автоматически с учетом условий освещения. В большинстве случаев это лучший выбор.

Ручная настройка

При нестандартных условиях освещения в качестве эталона для настройки баланса белого используется нейтрально окрашенный объект. Подробнее см. в разделе «Ручная настройка» (📖 97).

Дневной свет

Баланс белого настроен для прямого солнечного света.

Лампа накаливания

Используется при освещении лампами накаливания.

Лампа дн. света

Используется при освещении лампами дневного света большинства типов.

Облачно

Используется при съемке на улице в облачную погоду.

Вспышка

Используется в режиме вспышки.

С результатом выбора этих параметров можно предварительно ознакомиться на мониторе. При любых значениях, отличных от **Авто**, на мониторе отображается символ текущей настройки (📖 6).

Баланс белого

Эту функцию нельзя использовать одновременно с определенными функциями. → “Функции, которые нельзя применять одновременно” (📖 105)

Режим вспышки

При настройке баланса белого, отличной от **Авто** или **Вспышка**, выключите вспышку (🔇) (📖 28).

Ручная настройка

Ручная настройка используется при смешанном освещении или для компенсации влияния источников света, дающих сильные цветовые оттенки, если нужный эффект не достигается с настройками баланса белого **Авто** и **Лампа накаливания** (например, чтобы снимки при свете лампы с сильным красным оттенком выглядели так, как если бы они были сделаны при дневном свете).

1 Поместите эталонный белый или серый объект в условиях освещения предполагаемой съемки.

2 Отобразите меню съемки (📖 93), мультиселектором установите **Баланс белого** на значение **PRE Ручная настройка**, а затем нажмите кнопку **OK**.

- Фотокамера увеличит изображение.

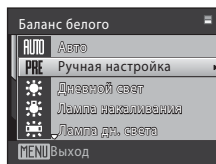

3 Выберите **Измерить**.

- Чтобы применить последнее измеренное значение для ручной настройки, выберите **Отмена** и нажмите кнопку **OK**.

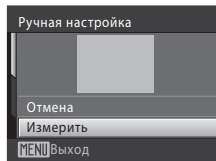

4 Наведите фотокамеру на эталонный объект.

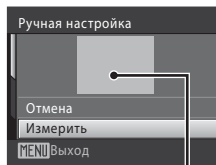

Кадр эталонного объекта



5 Нажмите кнопку **OK**.

- После срабатывания затвора устанавливается новое значение баланса белого (изображение не записывается).

✓ Ручная настройка. Примечание

При использовании вспышки фотокамера не может измерить значение баланса белого. При съемке со вспышкой установите параметр **Баланс белого** на значение **Авто** или **Вспышка**.

Непрерывный

Установка  (авто) → MENU (меню съемки) →  Непрерывный

Изменение настроек для режимов Непрерывной съемки и BSS (Выбора лучшего снимка). Вспышка не будет работать в режимах **Непрерывный**, **BSS** или **Мультикадр 16**, а фокус, экспозиция и баланс белого будут зафиксированы в значениях, установленных для первого снимка в каждой серии.

Покадровый (настройка по умолчанию)

При каждом нажатии спусковой кнопки затвора выполняется съемка одного кадра.

Непрерывный

При нажатии и удержании спусковой кнопки затвора фотокамера делает до 5 снимков с частотой примерно 0,9 кадра в секунду (если для режима изображения выбран параметр  **Нормальный (4000)**).

BSS (Выбор лучшего снимка)

Режим выбора лучшего снимка рекомендуется для использования с выключенной вспышкой или при зуммировании и в ситуациях, когда случайные движения могут привести к смазыванию изображения. Если включен режим BSS, то при нажатии и удержании нажатой спусковой кнопки затвора фотокамера делает до десяти снимков. Самый резкий снимок в серии выбирается и сохраняется автоматически.

Мультикадр 16

При каждом нажатии спусковой кнопки затвора до конца фотокамера делает 16 снимков со скоростью примерно 24 кадра в секунду, а затем размещает их на одном изображении.

- Снимки делаются в режиме изображения, зафиксированном в значении  **2592**.
- Цифровой зум использовать невозможно.

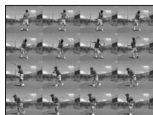

При выборе значений, отличных от **Покадровый**, на мониторе отображается символ текущей настройки ( 6).

Непрерывная съемка. Примечание

- Максимальная скорость при непрерывной съемке может изменяться в зависимости от выбранного режима изображения и установленной карточки памяти.
- Эту функцию нельзя использовать одновременно с определенными функциями. → “Функции, которые нельзя применять одновременно” ( 105)

Выбор лучшего снимка (BSS). Примечание

Возможно, в режиме BSS не удастся получить требуемые результаты, если в момент нажатия спусковой кнопки затвора до конца двигался объект съемки или изменялась композиция кадра.

Мультикадр 16. Примечание

Светящийся след ( 136), видимый на мониторе во время съемки с включенным параметром **Мультикадр 16**, будет записан на снимках. При съемке с включенным параметром **Мультикадр 16** рекомендуется избегать таких ярких объектов, как солнце, отражения солнца и источники электрического света.

ISO Чувствительность

Установка  (авто) → MENU (меню съемки) → ISO Чувствительность

Под чувствительностью понимается скорость реакции фотокамеры на свет. Чем выше чувствительность, тем меньше света требуется для съемки. Хотя высокая чувствительность позволяет снимать объекты в движении или при слабом освещении, при ее использовании может появиться «шум» — случайно расположенные яркие цветные точки, возникающие, как правило, в темных областях снимка.

Авто (настройка по умолчанию)

При обычных условиях съемки для чувствительности устанавливается значение ISO 80. При недостаточном освещении и выключенной вспышке фотокамера компенсирует недостаток освещенности увеличением чувствительности вплоть до максимального значения ISO 1600.





Авто с фикс. диап.

Выберите диапазон, в котором фотокамера настраивает чувствительность автоматически: **ISO 80-400** (настройка по умолчанию) или **ISO 80-800**. Камера не будет увеличивать значение чувствительности выше максимального в выбранном диапазоне. Для эффективного контроля зернистости, появляющейся на изображениях, установите максимальное значение чувствительности.

80, 100, 200, 400, 800, 1600, 3200

Чувствительность будет зафиксирована на одном из указанных значений.



- Если чувствительность заблокирована, то функция **Обнаруж. движения** ( 122) не действует.

При любых значениях, кроме **Авто**, на мониторе отображается текущее значение ( 6). Если выбрано значение **Авто**, и чувствительность превышает значение ISO 80, на мониторе отображается символ  ( 29). При установке на **Авто с фикс. диап.**,  отображается верхний предел чувствительности.

Чувствительность. Примечания

Эту функцию нельзя использовать одновременно с определенными функциями. → “Функции, которые нельзя применять одновременно” ( 105)

Параметры цвета

Установка  (авто) → MENU (меню съемки) →  Параметры цвета

Позволяет сделать цвета снимков более яркими или создать монохромные фотографии.

Стандартные цвета (настройка по умолчанию)

Используется для съемки объектов естественных цветов.

Яркие цвета

Используется для создания ярких снимков с эффектом фотоотпечатка.

Ч/б

Съемка черно-белых фотографий.

Сепия

Запись снимков в тонах сепии.

Цианотипия

Запись снимков в голубовато-синем монохромном цвете.

С результатом выбора этих параметров можно предварительно ознакомиться на мониторе ( 6). При выборе значений, отличных от **Стандартные цвета**, на мониторе отображается символ текущей настройки.

Параметры цвета. Примечания

Эту функцию нельзя использовать одновременно с определенными функциями. → "Функции, которые нельзя применять одновременно" ( 105)

[+] Режим зоны АФ

Установка  (авто) → MENU (меню съемки) → [+] Режим зоны АФ

Выбор способа определения зоны фокусировки.

При работе цифрового зума фокусировка будет производиться по центру экрана, независимо от настройки **Режим зоны АФ**.

Приоритет лица (настройка по умолчанию)

Если фотокамера распознает лицо, фокусировка выполняется на лице (Приоритет лица →  103). Если камера распознает более одного лица, она фокусируется на лице, расположенном ближе всего к камере.

Если объектами съемки не являются люди, или же если при кадрировании объекта лица не определяются, параметр **Режим зоны АФ** переключается на **Авто**, и фотокамера автоматически выбирает зону фокусировки (одну из девяти), в которой находится ближайший к фотокамере объект.



Авто

Фотокамера автоматически выбирает зону фокусировки (одну из девяти), в которой находится ближайший к фотокамере объект. Для активизации зоны фокусировки нажмите спусковую кнопку затвора наполовину. При нажатии спусковой кнопки затвора наполовину зона фокусировки, выбранная фотокамерой, будет отображаться на мониторе.

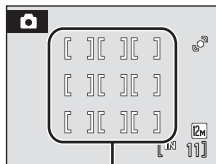

Зоны фокусировки

[+] Ручной

Этот параметр подходит для случаев, когда нужный объект относительно неподвижен и не находится в центре кадра. Для выбора одной из 99 зон фокусировки в кадре используйте кнопки мультиселектора ▲, ▼, ◀, ▶ или ⬄. Съемка возможна, пока отображается окно выбора зоны фокусировки. Для завершения выбора зоны фокусировки и настройки вспышки, макросъемки, автоспуска и поправки экспозиции нажмите кнопку **OK**. Чтобы вернуться в меню выбора зоны фокусировки, нажмите кнопку **OK** еще раз.

Зона фокусировки

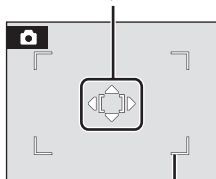

Зона фокусировки, которую можно выбрать

Центр

Фотокамера фокусируется на объекте в центре кадра.
Центральная зона фокусировки отображается всегда.

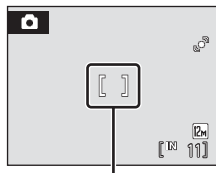

Зона фокусировки

Блокировка фокуса

Используйте блокировку фокуса для фокусировки на объектах вне центра кадра, если для режима зоны АФ выбран центр.

Чтобы сфокусироваться на объектах, расположенных не в центре кадра, когда для параметра **Режим зоны АФ** выбрано значение **Центр**, используйте блокировку фокуса, как описано ниже.

1 Расположите объект в центре кадра.



2 Нажмите спусковую кнопку затвора наполовину.

- Убедитесь, что зона фокусировки горит зеленым.
- Фокусировка и экспозиция заблокированы.



3 Удерживайте спусковую кнопку затвора нажатой наполовину и скомпонуйте кадр повторно.

- Расстояние между фотокамерой и объектом не должно изменяться.



4 Чтобы сделать снимок, нажмите спусковую кнопку затвора до конца.



Дополнительные сведения

Дополнительную информацию см. в разделе «Автофокус» (📖 25).

Приоритет лица

Когда фотокамера направлена на лицо человека, это лицо определяется автоматически, и фотокамера фокусируется на нем.

Функция приоритета лица действует в следующих ситуациях.

- Когда параметр «Режим зоны АФ» установлен на **Приоритет лица** (настройка по умолчанию) (📖 101)
- Если выбран сюжетный режим **Автомат. выбор сюжета** (📖 34), **Портрет** (📖 34) или **Ночной портрет** (📖 35)
- При использовании режима интеллектуального портрета (📖 47)

1 Скомпонуйте кадр.

- Если фотокамера обнаруживает лицо (анфас), это лицо будет выделено двойной желтой рамкой.



- Если фотокамера обнаруживает несколько лиц, то в зависимости от режима съемки могут выполняться следующие действия.

Режим съемки	Лица, выделенные двойной рамкой	Число распознаваемых лиц
Режим (авто) (приоритет лица)	Лицо, ближайшее к фотокамере	Не более 12
Сюжетный режим: Автомат. выбор сюжета, Портрет, Ночной портрет	* Другие лица выделяются одиночной рамкой.	
Режим интеллектуального портрета	Лицо, расположенное ближе всего к центру кадра * Другие лица выделяются одиночной рамкой.	Не более 3

2 Нажмите спусковую кнопку затвора наполовину.

- Фотокамера фокусируется на лице, выделенном двойной рамкой. После блокировки фокуса двойная рамка будет светиться зеленым.
- Если двойная рамка мигает, фотокамера не может сфокусироваться. Нажмите спусковую кнопку затвора наполовину еще раз и выполните фокусировку.
- Чтобы сделать снимок, нажмите спусковую кнопку затвора до конца.
- Даже когда спусковая кнопка затвора не нажата в режиме интеллектуального портрета, затвор срабатывает автоматически, если фотокамера распознает улыбку на лице в двойной рамке (**Таймер улыбки**) (📖 49).



Приоритет лица. Примечания

- При выборе **Приоритет лица**, если спусковая кнопка затвора нажата наполовину, и распознавания лиц не произошло, режим зоны АФ будет установлен на **Авто**.
- Если при нажатии спусковой кнопки затвора наполовину в сюжетном режиме **Портрет**, **Ночной портрет** или в режиме интеллектуального портрета ни одно лицо не определено, фотокамера фокусируется на объекте в центральной зоне фокусировки.
- В зависимости от условий съемки (например, направления взгляда объекта) лица могут не распознаваться.
Фотокамера может не распознать лица в следующих случаях.
 - Лица частично скрыты солнцезащитными очками или другими предметами
 - Лица занимают в кадре слишком много или слишком мало места
- Если в кадре находится несколько человек, лицо, на котором выполняется фокусировка, определяется различными условиями съемки (например, направления взгляда объекта).
- В следующих редких случаях объект может оказаться не в фокусе, несмотря на то, что двойная рамка светится зеленым (📖 25). В этом случае переключитесь в режим  (авто) и установите настройку **Режим зоны АФ** на значение **Ручной выбор** или **Центр**, сфокусируйтесь на другом объекте, находящемся на таком же расстоянии от фотокамеры, что и исходный объект съемки, и используйте блокировку фокуса (📖 102).
- Снимки, сделанные с использованием приоритета лица, при отображении в режиме полнокадрового просмотра и режиме просмотра уменьшенных изображений автоматически поворачиваются в соответствии с ориентацией распознанных лиц (исключение составляют снимки, сделанные с использованием режимов **Непрерывный**, **BSS** и **Мультикадр 16** (📖 98)).

Функции, которые нельзя применять одновременно

Некоторые функции в меню съемки нельзя использовать с другими функциями.

Ограниченные функции	Настройка	Описание
Режим вспышки	Непрерывный (📖 98)	Если выбран режим Непрерывный , BSS или Мультикадр 16 , вспышку использовать нельзя.
Режим изображения	Непрерывный (📖 98)	При использовании режима Мультикадр 16 параметр Режим изображения зафиксирован на значении 5M Нормальный (2592) .
Непрерывный	Автоспуск (📖 30)	При использовании автоспуска настройка зафиксирована на значении Покадровый .
Чувствительность	Непрерывный (📖 98)	При использовании Мультикадр 16 параметр Чувствительность устанавливается автоматически в соответствии с яркостью.
Электронный VR	Чувствительность (📖 99)	Если для параметра Чувствительность выбрано любое другое значение, кроме Авто , функция электронного VR не действует.
Баланс белого	Параметры цвета (📖 100)	При использовании параметра Ч/Б , Сепия или Цианотипия настройка Баланс белого зафиксирована на значении Авто .
Обнаружение движения	Непрерывный (📖 98)	Если выбран параметр Мультикадр 16 , функция Обнаруж. движения не включена.
	Чувствительность (📖 99)	Если для чувствительности выбрано значение, отличное от Авто , функция Обнаруж. движения отключена.
Предуп. о закр. глаз	Непрерывный (📖 98)	Если выбран режим Непрерывный , BSS или Мультикадр 16 , то функцию предупреждения о закрытых глазах использовать нельзя.

Параметры просмотра: меню просмотра

В режиме просмотра доступны следующие функции.

	Быстрая обработка 📖 70
	Быстрая обработка измененных копий с улучшением контраста и насыщенности.
	D-Lighting 📖 71
	Повышение яркости и контраста на темных участках снимков.
	Смягчение тона кожи 📖 72
	Сглаживание тона кожи объектов на снимках.
	Задание печати 📖 90
	Выбор снимков для печати и указание количества копий каждого из них.
	Показ слайдов 📖 108
	Просмотр снимков, сохраненных во внутренней памяти или на карточке памяти, в автоматическом режиме показа слайдов.
	Удалить 📖 109
	Удаление всех или выбранных снимков.
	Защита 📖 109
	Защита выбранных снимков от случайного удаления.
	Повернуть снимок 📖 110
	Изменение ориентации снимков.
	Уменьшить снимок 📖 73
	Создание уменьшенной копии текущего снимка.
	Звуковая заметка 📖 66
	Запись звуковых заметок для снимков после их создания.
	Копия 📖 110
	Копирование файлов из внутренней памяти на карточку памяти и обратно.

Отображение меню просмотра

Войдите в режим просмотра, нажав кнопку (📖 26).

Нажмите кнопку **MENU** для отображения меню просмотра.

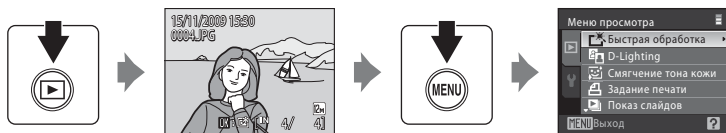

- Для выбора и применения настроек используйте мультиселектор (📖 9).
- Для выхода из меню режима просмотра нажмите кнопку **MENU**.

Выбор снимков

Меню выбора снимков, как это показано справа, отображается со следующими меню:

- **Меню просмотра:** **Задание печати** > **Выбрать снимки** (📖 90)
Удалить > **Удалить выбр.**
снимки (📖 109)
Защита (📖 109)
Повернуть снимок (📖 110)
Копия > **Выбранные снимки** (📖 110)
- **Меню настройки:** **Экран приветствия** (📖 115)

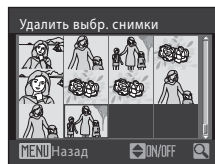

Чтобы выбрать снимки, выполните действия, приведенные ниже.

1 Нажмите кнопку мультиселектора ◀ или ▶, чтобы выбрать нужный снимок.

- Для функций **Повернуть снимок** и **Экран приветствия** можно выбрать только один снимок. Перейдите к шагу 3.
- Поверните кнопку зуммирования в сторону **T** (🔍) для переключения в режим полнокадрового просмотра. Поверните кнопку зуммирования в сторону **W** (📐), чтобы вернуться на экран 12 уменьшенных изображений.

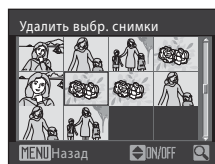

2 Нажмите кнопку ▲ или ▼, чтобы выбрать значение **ON** (Вкл.) или **OFF** (Выкл.) (или количество копий).

- Если выбрано значение **ON** (Вкл.), в левом верхнем углу текущего снимка отображается галочка (☑). Повторите шаги 1 и 2 для выбора дополнительных снимков.

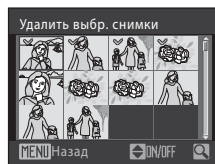

3 Нажмите кнопку **OK**, чтобы подтвердить выбор снимка.



Показ слайдов

Нажмите кнопку  (режим просмотра) → MENU (меню режима просмотра) →

 Показ слайдов

Просмотр снимков, сохраненных во внутренней памяти или на карточке памяти, в автоматическом режиме показа слайдов.

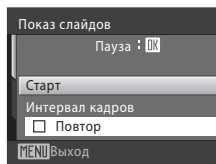

1 Выберите мультиселектором **Старт** и нажмите кнопку .

- Чтобы изменить интервал между снимками, перед выбором команды **Старт** выберите параметр **Интервал кадров**, выберите нужную длительность интервала и нажмите кнопку .
- Для автоматического повторения показа слайдов перед выбором **Старт** выберите **Повтор** и нажмите кнопку . При включении функции повтора рядом с названием этого параметра добавляется галочка (✓).



2 Начинается показ слайдов.

Во время просмотра слайдов доступны следующие действия.

- Нажмите кнопку мультиселектора  для отображения следующего снимка или кнопку  для отображения предыдущего снимка. Для быстрой перемотки вперед или перемотки назад нажмите и удерживайте любую из этих кнопок.
- Для временной остановки показа слайдов нажмите кнопку .





3 Выберите параметр **Конец** или **Начать снова**.

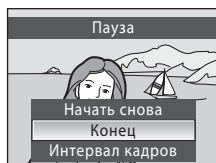

- Когда показ слайдов заканчивается или временно останавливается, выберите **Конец** и нажмите кнопку , чтобы вернуться в меню просмотра, или же выберите **Начать снова**, чтобы просмотреть слайды еще раз.



Показ слайдов. Примечания

- При показе слайдов отображается только первый кадр видеороликов ( 78), включенных в показ слайдов.
- Даже если выбран **Повтор**, максимальное время просмотра слайдов составляет 30 минут ( 124).

Удалить

Нажмите кнопку  (режим просмотра) → MENU (меню режима просмотра) →  Удалить

Удаление выбранных или всех снимков.

Удалить выбр. снимки

Удаление выбранных снимков (подробнее см. «Выбор снимков»  107).



Удалить все снимки

Удаление всех снимков.

Удаление. Примечания

- Восстановить удаленные снимки невозможно. Перед удалением важные снимки следует передать на компьютер.
- Снимки, помеченные символом , защищены и не могут быть удалены.



Защита

Нажмите кнопку  (режим просмотра) → MENU (меню режима просмотра) →  Защита



Защита выбранных снимков от случайного удаления.

Чтобы применить параметр защиты, выберите снимки на экране выбора снимков (Выбор снимков →  107).

Обратите внимание, что форматирование внутренней памяти фотокамеры или карточки памяти приведет к удалению защищенных файлов без возможности восстановления ( 125).

Защищенные снимки можно определить по символу  ( 7, 50).





Повернуть снимок

Нажмите кнопку  (режим просмотра) → MENU (меню режима просмотра) →  Повернуть снимок

После съемки установите ориентацию, в которой снимки будут отображаться в режиме просмотра.

Снимки можно повернуть на 90° по часовой стрелке или против нее.

Снимки, сохраненные в портретной (вертикальной) ориентации, можно повернуть максимум на 180° в обоих направлениях.

Выберите снимок в меню выбора снимков ( 107) и нажмите кнопку , чтобы отобразить экран «Повернуть снимок». Нажмите кнопку мультиселектора  или , чтобы повернуть снимок на 90°.

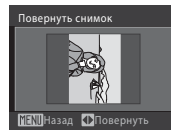
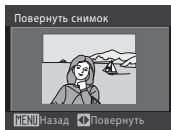
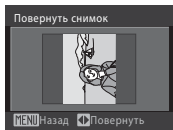



Повернуть на 90°
против часовой
стрелки

Повернуть на 90°
по часовой стрелке







Нажмите кнопку , чтобы установить отображаемую ориентацию, и сохраните данные ориентации вместе со снимком.

Копирование

Нажмите кнопку  (режим просмотра) → MENU (меню режима просмотра) →  Копирование

Копирование снимков с карточки памяти во внутреннюю память фотокамеры и наоборот.

1 Выберите мультиселектором параметр в меню копирования и нажмите кнопку .

-   : копирование снимков из внутренней памяти на карточке памяти.
-   : копирование снимков с карточки памяти во внутреннюю память.

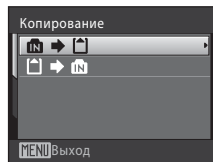

2 Выберите параметр копирования и нажмите кнопку **OK**.

- **Выбранные снимки:** копирование снимков, выбранных в меню выбора снимков (📖 107).
- **Все снимки:** копирование всех снимков.

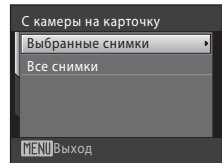

✓ Копирование снимков. Примечания

- Можно копировать изображения в формате JPEG, AVI и WAV. Изображения, записанные в других форматах, копировать нельзя.
- Звуковая заметка, прикрепленная к копируемому снимку (📖 66), будет скопирована вместе со снимком.
- Копирование снимков, сделанных другой моделью фотокамеры или измененных на компьютере, невозможно.
- При копировании снимков, для которых установлены параметры **Задание печати** (📖 90), настройки задания печати не будут копированы. Однако при копировании снимков, для которых установлен параметр **Защита** (📖 109), настройка защиты будет копирована.
- В режиме автосортировки невозможно отобразить снимки, скопированные из внутренней памяти или с карточки памяти (📖 56).
- Даже если копируется снимок, добавленный в папку избранных снимков (📖 61), содержимое папки избранных снимков не будет копировано.

📎 В памяти нет снимков. Сообщение









Если при включении режима просмотра на карточке памяти отсутствуют снимки, отображается сообщение **В памяти нет снимков**. Нажмите кнопку **MENU** для вывода на монитор меню параметров копирования и скопируйте снимки, хранящиеся во внутренней памяти фотокамеры, на карточку памяти.

🗉 Дополнительная информация

Дополнительную информацию см. в разделе «Имена файлов и папок» (📖 132).

Основные настройки фотокамеры: меню настройки

Меню настройки содержит следующие параметры.

	Меню	 114
	Выбор способа отображения меню.	
	Экран приветствия	 115
	Выбор изображения, которое появляется при включении фотокамеры.	
	Дата	 116
	Настройка часов фотокамеры и выбор часовых поясов (домашнего и места назначения).	
	Настройка монитора	 119
	Выбор, следует ли отображать информацию на мониторе, следует ли отображать снимки на мониторе для просмотра после съемки, и установка яркости монитора.	
	Впечатывание даты	 120
	Впечатывание даты на снимках.	
	Электронный VR	 121
	Установка электронного подавления вибраций для фотосъемки.	
	Обнаруж. движения	 122
	Изменение настройки обнаружения движения для устранения последствий движения объекта и дрожания фотокамеры при фотосъемке.	
	АФ-помощь	 123
	Включение или выключение вспомогательной подсветки АФ.	
	Цифровой зум	 123
	Изменение настроек для использования цифрового зума.	
	Настройка звука	 124
	Настройка параметров звука.	
	Автовыключение	 124
	Настройка времени до перехода фотокамеры в режим ожидания для снижения энергопотребления.	
	Форматир. памяти/Форматир. карточки	 125
	Отформатируйте внутреннюю память или карточку памяти.	
	Язык/Language	 126
	Выбор языка отображения для монитора фотокамеры.	
	Режим видео	 126
	Настройка параметров, необходимых для подключения к телевизору.	
	Предуп. о закр. глаз	 126
	Выберите, следует ли определять моргание объектов съемки (людей) при съемке с использованием приоритета лица.	
	Сброс всех значений	 128
	Восстановление настроек фотокамеры по умолчанию.	

Ver: Версия прошивки

📖 130

Показ версии прошивки камеры.

Отображение меню настройки

Выберите вкладку **Y** на экране меню.

1 Нажмите кнопку **MENU** для отображения экрана меню.

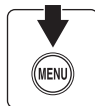

- При использовании режима (авто), режима интеллектуального портрета, режима просмотра и режима съемки видеороликов

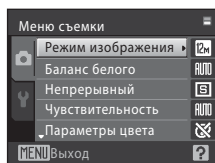

- При использовании сюжетного режима

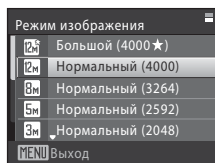

2 Нажмите кнопку мультиселектора **◀**.

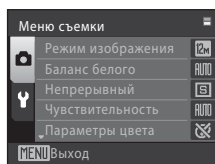

- Подробнее об использовании мультиселектора см. в разделе «Мультиселектор» (📖 9).
- Можно будет выбрать вкладку.

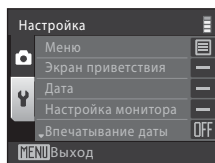

3 Нажмите кнопку **▲** или **▼** для выбора вкладки **Y**.



4 Нажмите ► или кнопку .

- Пункты меню настройки можно выбирать.
- Для выбора и применения настроек используйте мультиселектор ( 9).
- Для выхода из меню настройки нажмите кнопку **MENU** или нажмите кнопку  для выбора других вкладок.

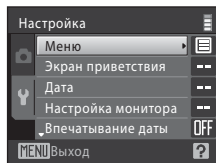

Меню

Нажмите кнопку **MENU** →  (меню настройки) ( 113) →  Меню

Выбор способа отображения меню.

Текст (настройка по умолчанию)

Меню отображаются в виде списка.

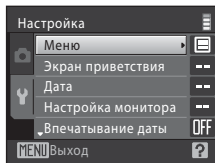

Символы

Все пункты меню помещаются на одной странице.

Названия меню



Экран приветствия

Нажмите кнопку **MENU** → **Y** (меню настройки) (📖 113) →  Экран приветствия

Можно выбрать экран приветствия, отображаемый при включении фотокамеры.

Нет (настройка по умолчанию)

Экран приветствия не отображается.

COOLPIX

Отображается экран приветствия.

Выбрать снимок

Выберите для экрана приветствия снимок, хранящийся во внутренней памяти или на карточке памяти. Выберите снимок в меню выбора снимков (📖 107) и нажмите кнопку **OK**.

Выбранный снимок сохраняется в фотокамере и появится на экране приветствия, даже если исходный снимок удален.

- Снимки, сделанные с настройкой **Режим изображения 16:9** (📖 94), а также копии, созданные в размере 320 x 240 или меньше с помощью функции уменьшенного снимка (📖 73) или кадрирования (📖 74), использовать нельзя.

🕒 Дата

Нажмите кнопку **MENU** → 🏠 (меню настройки) (📖 113) → 🕒 Дата

Установка внутренних часов фотокамеры.

Дата

Установка даты и времени на встроенных часах фотокамеры. Используйте мультиселектор для установки даты и времени.

- Выделение элемента (день, месяц, год, часы, минуты и порядок отображения дня, месяца и года): нажмите ◀ или ▶.
- Изменение выделенного элемента: нажмите ▲ или ▼.
- Завершение настройки: после выбора порядка отображения дня, месяца и года нажмите кнопку **OK** (📖 17).

Часовой пояс

С помощью параметров **Часовой пояс** можно указать 🏠 (домашний часовой пояс) и включить или выключить летнее время. Если выбран вариант ➔ (пункт назначения), то разница во времени (📖 118) вычисляется автоматически, и дата и время записываются для выбранного региона. Данная функция полезна в путешествиях.

Установка часового пояса места назначения

1 Выберите мультиселектором **Часовой пояс** и нажмите кнопку **OK**.

- Отображается меню **Часовой пояс**.

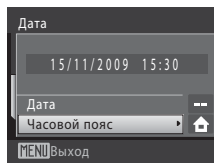

2 Выберите ➔ **Пункт назначения** и нажмите кнопку **OK**.

- Дата и время на мониторе изменятся в соответствии с выбранным регионом.

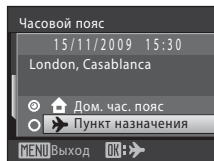

3 Нажмите кнопку ►.

- Отображается экран выбора часового пояса.

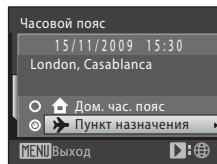

4 Нажмите кнопку ◀ или ▶ для выбора региона назначения (часового пояса).

- Если действует летнее время, нажмите кнопку ▲ мультиселектора для включения настройки летнего времени. После включения настройки в верхней части монитора отображается символ ☀, и время сдвигается на час вперед. Для выключения настройки летнего времени нажмите ▼.
- Нажмите кнопку OK для изменения часового пояса места назначения.
- Если выбран часовой пояс места назначения, в режиме съемки на мониторе фотокамеры отображается символ 📍.

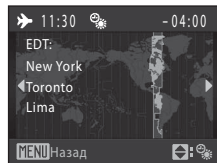

✓ Батарея часов

Внутренние часы фотокамеры получают питание от резервной батареи, которая не зависит от батареи фотокамеры. Подзарядка батареи часов осуществляется, когда установлена основная батарея или подключен сетевой блок питания. Необходимое время подзарядки — около 10 часов, что обеспечивает автономную работу в течение нескольких дней.

📌 Дом. час. пояс

- Для переключения на домашний часовой пояс выберите на шаге 2 пункт 🏠 **Дом. час. пояс** и затем нажмите кнопку OK.
- Чтобы изменить домашний часовой пояс, на шаге 2 выберите пункт 🏠 **Дом. час. пояс** и выполните шаги 3 и 4 для установки домашнего часового пояса.

📌 Летнее время

В начале или окончании периода действия летнего времени включите или выключите параметр летнего времени на экране выбора часового пояса, отображаемого на шаге 4.

📌 Впечатывание даты на снимках

После установки даты и времени установите параметр **Впечатывание даты** в меню настройки (📖 120). После того, как параметр **Впечатывание даты** установлен, дата и время съемки впечатываются на снимках при фотосъемке.



Часовые пояса

Фотокамера поддерживает перечисленные ниже часовые пояса. Если разница во времени не указана ниже, установите часы фотокамеры на местное время.

UTC +/-	Местоположение	UTC +/-	Местоположение
-11	Midway, Samoa	+1	Madrid, Paris, Berlin
-10	Hawaii, Tahiti	+2	Athens, Helsinki, Ankara
-9	Alaska, Anchorage	+3	Moscow, Nairobi, Riyadh, Kuwait, Manama
-8	PST (PDT): Los Angeles, Seattle, Vancouver	+4	Abu Dhabi, Dubai
-7	MST (MDT): Denver, Phoenix	+5	Islamabad, Karachi
-6	CST (CDT): Chicago, Houston, Mexico City	+5,5	New Delhi
-5	EST (EDT): New York, Toronto, Lima	+6	Colombo, Dhaka
-4	Caracas, Manaus	+7	Bangkok, Jakarta
-3	Buenos Aires, Sao Paulo	+8	Beijing, Hong Kong, Singapore
-2	Fernando de Noronha	+9	Tokyo, Seoul
-1	Azores	+10	Sydney, Guam
±0	London, Casablanca	+11	New Caledonia
		+12	Auckland, Fiji

Настройка монитора

Нажмите кнопку **MENU** → **Y** (меню настройки) (📖 113) → **Настройка монитора**

Доступны следующие настройки.

Информация о фото

Выбор информации, отображаемой на мониторе в режимах съемки и просмотра.

Просмотр снимка

- **Вкл.** (настройка по умолчанию): снимок автоматически отображается на мониторе сразу после съемки, и экран монитора возвращается в режим съемки.
- **Выкл.**: снимок не отображается после съемки.





Яркость

Доступны пять настроек яркости монитора. По умолчанию используется настройка **3**.

Информация о фото

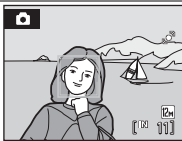
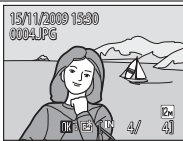
Доступны следующие параметры отображения.

Информацию об индикаторах на мониторе см. в разделе «Монитор» (📖 6).

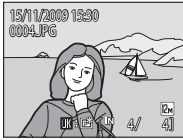
	Режим съемки	Режим просмотра
Показать		
Авто (настройка по умолчанию)	Текущие настройки или инструкции отображаются на несколько секунд так же, как и при выборе описанного выше параметра Показать . Через несколько секунд отображение становится таким же, как при параметре Скрыть .	
Скрыть		
Сетка кадрир. + Авто		
	В режиме Auto (автоматическом) отображается сетка кадрирования, облегчающая компоновку снимков. Другие текущие настройки и инструкции отображаются на мониторе несколько секунд, как и при выборе параметра Авто , описанном выше. В других режимах съемки текущие настройки или инструкции отображаются на мониторе так же, как и при выборе описанного выше параметра Авто .	Текущие настройки или инструкции отображаются на мониторе так же, как и при выборе описанного выше параметра Авто .

DATE Впечатывание даты

Нажмите кнопку **MENU** → **Y** (меню настройки) (📖 113) → **DATE** Впечатывание даты

Дату и время съемки можно впечатывать на снимках во время съемки. Эта информация может быть напечатана даже на принтерах, не поддерживающих печать даты и времени (📖 92).



Выкл. (настройка по умолчанию)

Дата и время на снимках не печатаются.

Дата

На снимках впечатывается дата.

Дата и время

На снимках впечатываются дата и время.

При любых значениях, кроме **Выкл.**, на мониторе отображается символ текущей настройки (📖 6).

✓ Впечатывание даты

- Впечатанная дата становится частью снимка; ее удаление невозможно. Дата не может быть впечатана на снимках после съемки.
- Даты, впечатываемые на снимках, могут плохо читаться, если для параметра **Режим изображения** (📖 94) выбрано значение **Экран ТВ (640)**. При использовании впечатывания даты выберите значение **Экран ПК (1024)** или большее.
- При записи даты используется формат даты, определенный параметром **Дата** в меню настройки (📖 16, 116).
- Дата не впечатывается в следующих ситуациях.
 - При использовании сюжетного режима **Съемка панорамы**
 - Режим съемки видеороликов

📄 Впечатывание даты и задание печати

При печати на принтерах, совместимых с DPOF и поддерживающих печать даты съемки и информации о снимке, дата и информация могут быть напечатаны на снимках, на которых они не были впечатаны во время съемки. Для этого следует воспользоваться параметрами в меню **Задание печати** (📖 90).

Электронный VR

Нажмите кнопку **MENU** → **Y** (меню настройки) (📖 113) →  Электронный VR

Выберите, следует ли использовать электронный VR (подавление вибраций) при фотосъемке.

Авто

Если при фотосъемке имеются все следующие условия, применяется электронный VR и выполняется уменьшение последствий дрожания фотокамеры.

- Вспышка выключается или устанавливается в режим медленной синхронизации.
- Установлена длинная выдержка.
- Для параметра **Непрерывный** выбрана настройка **Покадровый**.
- Когда объект темный.

Выкл. (настройка по умолчанию)

Электронный VR отключен.

Если выбрано **Авто**, на экране монитора отображается  (📖 6), и электронный VR применяется в зависимости от условий съемки.

Электронное подавление вибраций. Примечания

- Электронный VR отключен при использовании вспышки (исключение составляет режим медленной синхронизации. Помните, что электронный VR отключен, даже если для вспышки выбран режим медленной синхронизации с подавлением эффекта «красных глаз».
- Если экспозиция превышает определенный период времени, функция **Электронный VR** не будет действовать.
- Функция электронного VR не действует, если для параметра **Чувствительность** выбрано любое значение, отличное от **Авто**.
- Функция электронного VR не действует при использовании следующих сюжетных режимов.
 - Спорт (📖 35)
 - Ночной портрет (📖 35)
 - Сумерки/рассвет (📖 37)
 - Ночной пейзаж (📖 37)
 - Музей (📖 38)
 - Фейерверк (📖 39)
 - Освещение сзади (📖 39)
- С увеличением дрожания фотокамеры эффективность функции **Электронный VR** уменьшается.
- Снимки, выполненные с использованием функции обнаружения движения, могут быть слегка зернистыми.

Функция электронного VR для видеороликов

Чтобы компенсировать вибрацию во время съемки видеороликов, перейдите в меню видеороликов (📖 76) и включите **Электронный VR** (📖 77).

Обнаруж. движения

Нажмите кнопку **MENU** → **У** (меню настройки) (📖 113) →  **Обнаруж. движения**

Включение обнаружения движения для устранения последствий движения объекта и дрожания фотокамеры при фотосъемке.

Авто (настройка по умолчанию)

Если фотокамера обнаруживает дрожание фотокамеры или движение объекта, выдержка сокращается для уменьшения последствий.

Однако функция обнаружения движения не действует в следующих ситуациях.

- Если для вспышки выбран режим  (заполняющая вспышка)
- Если для параметра **Чувствительность** (📖 99) установлено значение **Авто с фикс. диап.** или зафиксировано определенное значение в режиме  (авто)
- Если включен параметр **Мультикадр 16** (📖 98)
- В сюжетных режимах **Сумерки/рассвет** (📖 37) и **Фейерверк** (📖 39)

Выкл.

Функция обнаружения движения не включена.

Настройку обнаружения движения можно подтвердить на мониторе во время съемки (📖 6, 21).

Символ обнаружения движения загорается зеленым, когда фотокамера обнаруживает вибрацию и увеличивает выдержку. Если выбрано значение

Выкл., символ текущего значения не отображается на мониторе.

Обнаружение движения. Примечания

- В некоторых ситуациях функция обнаружения движения не может полностью устранить последствия движения объекта и дрожания фотокамеры.
- Функция обнаружения движения может не действовать при значительной подвижности объекта съемки, а также в условиях низкой освещенности.
- Снимки, выполненные с использованием функции обнаружения движения, могут быть слегка зернистыми.

АФ-помощь

Нажмите кнопку **MENU** → **Y** (меню настройки) (📖 113) →  АФ-помощь

Включение или выключение вспомогательной подсветки АФ.

Авто (настройка по умолчанию)

Вспомогательная подсветка АФ будет использоваться для помощи при фокусировке при недостаточном освещении объекта. Дальность действия вспомогательной подсветки составляет около 1,9 м в максимальном широкоугольном положении и около 1,1 м в максимальном телескопическом положении. Однако следует помнить, что в некоторых сюжетных режимах вспомогательная подсветка АФ отключается автоматически (от 📖 34 до 40), даже если установлен параметр **Авто**.

Выкл.

Отключение этой функции. Фотокамера может не сфокусироваться при недостаточном освещении.

Цифровой зум

Нажмите кнопку **MENU** → **Y** (меню настройки) (📖 113) →  Цифровой зум

Изменение настроек для использования цифрового зума.

Вкл. (настройка по умолчанию)

Если фотокамера достигает максимального положения оптического зума, то при дальнейшем повороте кнопки зуммирования в сторону **T** (Q) включается цифровой зум (📖 23).

Выкл.

Цифровой зум не включается (за исключением режима съемки видеоролика).

Цифровой зум. Примечания

- При работе цифрового зума параметр **Режим зоны АФ** устанавливается в значение **Центр** (📖 101).
- Использование цифрового зума невозможно в следующих ситуациях.
 - Если выбран сюжетный режим **Автомат. выбор сюжета**, **Портрет** или **Ночной портрет**
 - Если выбран режим интеллектуального портрета
 - Если выбран режим **Мультикадр 16** (📖 98)
 - Непосредственно перед записью видеоролика (при съемке видеороликов можно использовать зум с максимальной кратностью 2x)

🔊 Настройка звука

Нажмите кнопку **MENU** → **Y** (меню настройки) (📖 113) → 🔊 Настройка звука

Можно управлять следующими настройками звука.

Звук кнопки

Вкл. или **выкл.** звука кнопки затвора.

Если выбрано значение **Вкл.** (настройка по умолчанию), при удачном завершении определенной операции подается одиночный звуковой сигнал, при блокировке фокуса — двойной, при обнаружении ошибки — тройной. При включении фотокамеры также подается звук при включении.

Звук затвора

Можно выбрать следующие параметры звука затвора: **Вкл.** (настройка по умолчанию) и **Выкл.**

⌚ Авто выкл.

Нажмите кнопку **MENU** → **Y** (меню настройки) (📖 113) → ⌚ Авто выкл.

Если фотокамера включена, и в течение некоторого времени с ней не производится никаких действий, она переходит в режим ожидания (📖 15) в целях сохранения энергии. После перехода фотокамеры в режим ожидания индикатор включения питания будет мигать, и если с фотокамерой не выполняется никаких действий в течение последующих трех минут, она автоматически выключится.

Выберите длительность временного интервала, по истечении которого фотокамера переключается в режим ожидания, если не выполняется никаких операций:

30 секунд, **1 минута** (настройка по умолчанию), **5 минут** или **30 минут**.

🔌 Отмена режима ожидания

Отмена режима ожидания и включение монитора нажатием одной из следующих кнопок.



- выключатель питания
- спусковая кнопка затвора
- кнопка 📷
- кнопка ▶

🔌 Авто выкл. Примечание

Вне зависимости от выбранного параметра монитор будет оставаться включенным три минуты, если отображаются меню, максимум 30 минут во время показа слайдов и 30 минут, если к фотокамере подсоединен сетевой блок питания.

Форматир. памяти / **Форматир. карточки**

Нажмите кнопку **MENU** → **F** (меню настройки) (📖 113) →

 **Форматир. памяти** /  **Форматир. карточки**

Данная функция используется для форматирования внутренней памяти или карточки памяти.

Форматирование внутренней памяти

Чтобы отформатировать внутреннюю память, извлеките карточку памяти из фотокамеры.

В меню настройки появится пункт **Форматир. памяти**.

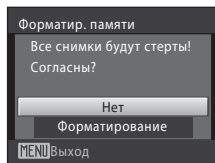

Форматирование карточки памяти

Если в фотокамере установлена карточка памяти, в меню настройки появится пункт **Форматир. карточки**.

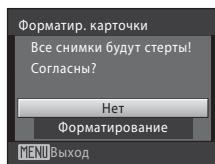

Форматирование внутренней памяти и карточек памяти

- Форматирование внутренней памяти или карточек памяти приводит к необратимому удалению всех данных. До начала форматирования убедитесь, что важные снимки были переданы на компьютер.
- При форматировании внутренней памяти или карточки памяти настройки символов папки избранных снимков (📖 60) восстанавливаются на значения по умолчанию (отображаются в виде чисел).
- Не выключайте фотокамеру и не открывайте крышку батарейного отсека/гнезда для карточки памяти во время форматирования.
- При установке в фотокамеру COOLPIX S570 карточек памяти, использовавшихся ранее в других устройствах, обязательно отформатируйте их в этой фотокамере.

Язык/Language

Нажмите кнопку **MENU** → **Y** (меню настройки) (📖 113) →  Язык/Language

Выберите один из 24 языков для отображения меню и сообщений фотокамеры.

Čeština	Чешский
Dansk	Датский
Deutsch	Немецкий
English	(настройка по умолчанию)
Español	Испанский
Ελληνικά	Греческий
Français	Французский
Indonesia	Индонезийский
Italiano	Итальянский
Magyar	Венгерский
Nederlands	Голландский
Norsk	Норвежский

Polski	Польский
Português	Португальский
Русский	Русский
Suomi	Финский
Svenska	Шведский
Türkçe	Турецкий
中文简体	Китайский (упрощенное письмо)
中文繁體	Китайский (традиционное письмо)
日本語	Японский
한글	Корейский
ภาษาไทย	Тайский
عربي	Арабский

Режим видео

Нажмите кнопку **MENU** → **Y** (меню настройки) (📖 113) →  Режим видео

Настройка подключения к телевизору. Выберите **NTSC** или **PAL**.

Предуп. о закр. глаз

Нажмите кнопку **MENU** → **Y** (меню настройки) (📖 113) →  Предуп. о закр. глаз

Выберите, следует ли определять моргание с помощью функции приоритета лица (📖 103) при использовании следующих режимов съемки.

- Режим  (авто) (если параметр «Режим зоны АФ» установлен на значение **Приоритет лица**) (📖 101)
- Если выбран сюжетный режим **Автомат. выбор сюжета** (📖 34), **Портрет** (📖 34) или **Ночной портрет** (📖 35)

Вкл.

Если фотокамера определяет одного или нескольких человек, которые могли закрыть глаза вскоре после распознавания лиц и съемки, на мониторе отображается экран предупреждения о закрытых глазах. Лицо снимаемого человека, который мог закрыть глаза при срабатывании затвора, выделяется желтой рамкой. В этом случае просмотрите сделанный снимок и при необходимости повторите съемку. Дополнительную информацию см. в разделе «Работа с экраном предупреждения о закрытых глазах» (127).

Выкл. (настройка по умолчанию)

Предупреждение о закрытых глазах не включено.

✓ Предупреждение о закрытых глазах. Примечание

Если для непрерывного режима установлены параметры **Непрерывный**, **BSS** или **Мультикадр 16**, предупреждение о моргании не действует.

Работа с экраном предупреждения о закрытых глазах

При отображении экрана **Кто-то моргнул?** можно выполнять следующие операции.

Если в течение нескольких секунд не производится никаких операций, фотокамера автоматически переключается в режим съемки.

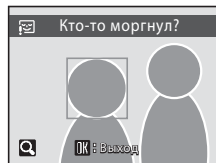

Параметр	Элемент управления	Описание
Увеличение и отображение обнаруженного лица	T (Q)	Поверните кнопку зуммирования в сторону T (Q).
Переключение в режим полнокадрового просмотра	W (Q)	Поверните кнопку зуммирования в сторону W (Q).
Выбор лица для отображения		Если фотокамера обнаруживает несколько человек, глаза которых закрыты, нажимайте кнопку ▲, ▼, ◀ или ▶ при увеличенном отображении, чтобы переключаться между лицами.
Удаление снимка		Нажмите кнопку .
Переход в режим съемки		Нажмите кнопку или спусковую кнопку затвора.

Сброс всех знач.

Нажмите кнопку **MENU** → **Y** (меню настройки) (📖 113) →  Сброс всех знач.

Если выбрано значение **Сброс**, настройки фотокамеры возвращаются к значениям по умолчанию.

Всплывающее меню

Функция	Значение по умолчанию
Режим вспышки (📖 28)	Авто
Автоспуск (📖 30)	Выкл.
Режим макросъемки (📖 31)	Выкл.
Поправка экспозиции (📖 32)	0,0

Сюжетный режим

Функция	Значение по умолчанию
Настройка сюжетного режима в меню выбора режима съемки (📖 33)	Автоматический выбор сюжета
Баланс белого в режиме съемки еды (📖 43)	Центр

Меню режима интеллектуального портрета

Функция	Значение по умолчанию
Смягчение тона кожи (📖 48)	Средний уровень
Таймер улыбки (📖 49)	Вкл.
Отслеж. моргания (📖 49)	Выкл.

Меню видео

Функция	Значение по умолчанию
Параметры видео (📖 76)	Экран ТВ 640★
Режим автофокуса (📖 77)	Покадровый АФ
Электронный VR (📖 77)	Выкл.

Меню съемки

Функция	Значение по умолчанию
Режим изображения (📖 94)	📷 Нормальный (4000)
Баланс белого (📖 96)	Авто
Непрерывный (📖 98)	Покадровый
Чувствительность (📖 99)	Авто
Параметры цвета (📖 100)	Стандартные цвета
Режим зоны АФ (📖 101)	Приоритет лица

Меню настройки

Функция	Значение по умолчанию
Меню (📖 114)	Текст
Экран приветствия (📖 115)	Нет
Информация о фото (📖 119)	Авто
Просмотр снимка (📖 119)	Вкл.
Яркость (📖 119)	3
Впечатывание даты (📖 120)	Выкл.
Электронный VR (📖 121)	Выкл.
Обнаруж. движения (📖 122)	Авто
АФ-помощь (📖 123)	Авто
Цифровой зум (📖 123)	Вкл.
Звук кнопки (📖 124)	Вкл.
Звук затвора (📖 124)	Вкл.
Авто выкл. (📖 124)	1 минута
Предуп. о закр. глаз (📖 126)	Выкл.

Другие

Функция	Значение по умолчанию
Размер бумаги (📖 86, 87)	По умолчанию
Показ слайдов (📖 108)	3 с

- При выборе пункта **Сброс всех знач.** из памяти удаляется номер текущего файла (📖 132). Нумерация продолжится, начиная с наименьшего доступного номера. Для сброса нумерации файлов к значению «0001» перед выбором функции **Сброс всех знач.** удалите все снимки (📖 109).
- Следующие настройки меню не изменяются при сбросе меню с помощью функции **Сброс всех знач.**

Меню съемки: данные ручной настройки (📖 97), полученные для параметра **Баланс белого**

Меню настройки: снимок, выбранный для функции **Экран приветствия** (📖 115), **Дата** (📖 116), **Язык/Language** (📖 126) и **Режим видео** (📖 126)

Ver. Версия прошивки

Нажмите кнопку **MENU** → **У** (меню настройки) (📖 113) → **Ver.** Версия прошивки

Просмотр текущей версии прошивки фотокамеры.

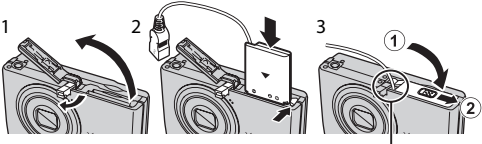

Дополнительные принадлежности

Аккумуляторная батарея	Литий-ионная аккумуляторная батарея EN-EL10
Зарядное устройство	Зарядное устройство MH-63
Сетевой блок питания	<p>Сетевой блок питания EH-62D <Подключение EH-62D></p>  <p>Убедитесь, что шнур сетевого блока питания правильно вставлен в батарейный отсек, а затем закройте крышку батарейного отсека/гнезда для карточки памяти. Если часть шнура не вставлена в отсек, то во время закрывания крышка может быть повреждена.</p>
USB кабель	USB-кабель UC-E6
Аудио-/видеокабель	Аудио-/видеокабель EG-CP14

Рекомендованные карточки памяти

Следующие карточки памяти Secure Digital (SD) прошли тестирование и рекомендованы для использования с фотокамерой.

Можно использовать все карточки указанных моделей и емкостей, вне зависимости от их скорости.

SanDisk	512 МБ, 1 ГБ, 2 ГБ ¹ , 4 ГБ ² , 8 ГБ ² , 16 ГБ ²
TOSHIBA	512 МБ, 1 ГБ, 2 ГБ ¹ , 4 ГБ ² , 8 ГБ ² , 16 ГБ ²
Panasonic	512 МБ, 1 ГБ, 2 ГБ ¹ , 4 ГБ ² , 8 ГБ ² , 16 ГБ ²
Lexar	1 ГБ, 2 ГБ ¹ , 4 ГБ ² , 8 ГБ ²

¹ При использовании карточки памяти с устройством чтения карточек памяти или другим аналогичным устройством убедитесь, что это устройство поддерживает карточки емкостью 2 Гб.

² Совместимость с SDHC.



При использовании карточки памяти с устройством для чтения карт памяти или аналогичным, убедитесь, что устройство совместимо с SDHC.

Правильная работа с карточками памяти других производителей не гарантируется. Для получения дополнительных сведений об указанных выше карточках обратитесь к изготовителю.

Имена файлов и папок

Имена файлов, назначаемые снимкам, видеороликам и звуковым заметкам, имеют следующий вид.

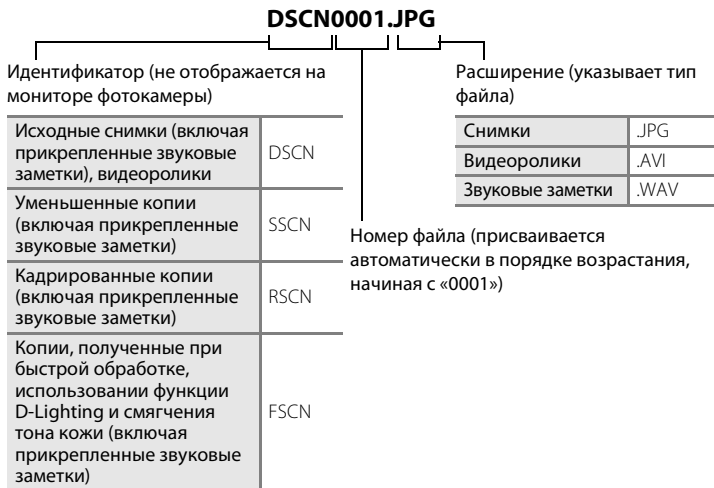

- Файлы хранятся в папках, имена которых образуются добавлением к номеру папки идентификатора, состоящего из пяти символов: «P_» плюс трехзначный порядковый номер для снимков, сделанных в режиме **Съемка панорамы** (например, «101P_001»; 📖 45) и «NIKON» для всех остальных снимков (например, «100NIKON»). Когда номер снимка доходит до 9999, создается новая папка. Номера файлов присваиваются автоматически, начиная с «0001».
- Имена файлов звуковых заметок имеют такой же идентификатор и номер файла, как снимок, к которому прикреплена звуковая заметка.
- Файлы, копированные с помощью команды **Копирование > Выбранные снимки**, копируются в текущую папку, в которой им присваиваются новые номера файлов в порядке возрастания, начиная с самого большого номера файла, сохраненного в памяти. Команды **Копирование > Все снимки** копируют все папки с исходного носителя; имена файлов не изменяются, но папкам присваиваются новые номера в порядке возрастания, начиная с самого большого номера папки на целевом носителе (📖 110).
- В одной папке может храниться до 200 снимков. Если в текущей папке уже находится 200 снимков, то следующий снимок помещается в новую папку, которой присваивается номер, увеличенный на единицу. Если текущая папка имеет номер 999 и содержит 200 снимков, или если снимок имеет номер 9999, дальнейшая съемка невозможна. Следует отформатировать внутреннюю память или карту памяти (📖 125) или установить новую карточку памяти.

Уход за фотокамерой

Чтобы обеспечить длительный срок службы цифровой фотокамеры Nikon, необходимо соблюдать следующие меры предосторожности при ее использовании и хранении.

✓ Храните устройство в сухом месте

При попадании в воду или под воздействием высокой влажности фотокамера выйдет из строя.

✓ Не бросайте фотокамеру

При сильных ударах и тряске фотокамера может выйти из строя.

✓ Осторожно обращайтесь с объективом и подвижными частями фотокамеры

Не прилагайте чрезмерных усилий к объективу, монитору, а также к защитным крышкам гнезда для карточки памяти, батарейного отсека и объектива. Эти элементы легко повредить. Приложение усилий к крышке объектива может привести к повреждению объектива или неисправности фотокамеры. Если монитор разбился, срочно примите меры во избежание травм от осколков стекла и попадания жидкокристаллического вещества на кожу, в глаза и в рот.

✓ Не направляйте объектив на источники яркого света в течение длительного времени

Не направляйте объектив на солнце и другие источники яркого света в течение длительного времени при использовании и хранении фотокамеры. Яркий свет может вызвать ухудшение работы матрицы ПЗС и появление на снимках белых пятен.

✓ Не допускайте попадания изделия в зону действия сильных магнитных полей

Не используйте и не храните фотокамеру вблизи приборов, создающих сильное электромагнитное излучение. Сильные статические заряды или магнитные поля, создаваемые различным оборудованием (например, радиопередатчиками), могут воздействовать на монитор фотокамеры, повредить данные, сохраненные на карточке памяти, или создавать помехи для работы внутренних схем фотокамеры.

✓ Избегайте резких изменений температуры

Резкие изменения температуры, например, при входе в холодную погоду в теплое помещение или выходе из него, могут вызвать образование конденсата внутри фотокамеры. Для защиты от образования конденсата заранее поместите фотокамеру в чехол или закрытый полиэтиленовый пакет.

✓ Прежде чем извлекать батареи или отсоединять источник питания, необходимо выключить устройство

Не извлекайте батарею из включенного устройства, а также в процессе записи или удаления снимков. Принудительное отключение питания в этих случаях может привести к потере данных или повреждению внутренней памяти фотокамеры и ее электронных схем.



Батарея

- Перед использованием фотокамеры проверьте уровень заряда батареи и при необходимости зарядите ее. Не продолжайте зарядку после того, как батарея полностью зарядится, так как это приведет к уменьшению срока службы батареи. При съемке важных событий рекомендуется иметь при себе полностью заряженную запасную батарею.
- Не используйте батарею при температуре окружающей среды ниже 0 °C или выше 40 °C. Нарушение этого требования может привести к преждевременному выходу аккумуляторной батареи из строя или ухудшению ее рабочих характеристик.
- Зарядка выполняется в помещении при температуре от 5 до 35 °C. Емкость батареи может сокращаться при температуре батареи от 0 до 10 °C или от 45 до 60 °C. Аккумуляторная батарея не зарядится, если ее температура ниже 0 °C или выше 60 °C.
- При использовании разряженной батареи при низкой температуре фотокамера может не включиться. Перед съемкой на улице в холодную погоду убедитесь, что батарея полностью заряжена и имеются запасные батареи. Храните запасные батареи в теплом месте и при необходимости заменяйте их. Если согреть батарею, потерявшую работоспособность при охлаждении, заряд батареи может частично восстановиться.
- При загрязнении контактов фотокамера может не включиться вследствие плохого контакта. Перед использованием фотокамеры протрите контакты сухой, чистой тканью.
- Если батарея не будет использоваться в течение некоторого времени, вставьте ее в фотокамеру, полностью разрядите ее, а затем извлеките и уберите на хранение. Храните батарею в прохладном месте при температуре от 15 до 25 °C, закрыв батарею прилагаемой защитной крышкой. Не храните батарею в жарком или очень холодном месте.
- Пока батарея находится на хранении, заряжайте ее по меньшей мере раз в полгода, а затем используйте фотокамеру для полной ее разрядки, после чего ее повторно можно убрать на хранение в прохладном месте.
- Всегда извлекайте батарею из фотокамеры или зарядного устройства, если она не используется. Если батарея оставлена в устройстве или фотокамере, то даже в нерабочем состоянии в них возникает очень малое электрическое напряжение, в результате чего батарея может чрезмерно разрядиться и стать непригодной для эксплуатации.
- Заметное уменьшение времени, когда полностью заряженная батарея удерживает заряд при использовании при комнатной температуре, означает, что батарею необходимо заменить. Приобретите новую батарею.
- Если батарея быстро разряжается, замените ее. Использованные батареи являются ценным вторичным сырьем. Сдавайте их в переработку в соответствии с установленными правилами утилизации.

Чистка

Объектив	Не прикасайтесь пальцами к стеклянным деталям объектива. Пылинки и ворсинки следует сдувать (обычно это делается с помощью небольшого устройства с резиновой грушей на одном конце; когда ее сжимают, на другом конце образуется струя воздуха). Отпечатки пальцев и другие загрязнения, которые нельзя удалить воздухом, удаляют с объектива мягкой сухой тканью, по спирали перемещая ее от центра объектива к его краям. Если очистить объектив таким образом не удастся, протрите его тканью, слегка смоченной жидкостью для чистки объектива.
Монитор	Удалите грушей пыль или ворсинки. Для удаления отпечатков пальцев и других загрязнений протрите монитор сухой мягкой тканью, стараясь сильно не нажимать на него.
Корпус	Грушей удалите пыль, грязь и песок и протрите корпус мягкой сухой тканью. После использования фотокамеры на пляже или морском побережье удалите песок и соль при помощи сухой мягкой ткани, слегка смоченной в пресной воде, а затем аккуратно протрите насухо. Помните, что гарантийные обязательства не распространяются на повреждения, вызванные попаданием инородных веществ внутрь фотокамеры.

Не используйте для чистки спирт, растворитель и другие летучие химикаты.

Хранение

Следует выключать фотокамеру, если она не используется. Прежде чем убрать фотокамеру, убедитесь, что индикатор включения не горит. Извлекайте батарею, если не предполагается использование фотокамеры на протяжении длительного времени. Не храните фотокамеру рядом с нафталиновыми или камфарными средствами против моли или в местах, которые:

- находятся рядом с оборудованием, создающим сильные электромагнитные поля, таким как телевизор или радиоприемник;
- при температурах ниже $-10\text{ }^{\circ}\text{C}$ или выше $50\text{ }^{\circ}\text{C}$
- не проветриваются или имеют уровень влажности более 60 %.

Для защиты от влаги и плесени вынимайте фотокамеру из места хранения хотя бы раз в месяц. Включите фотокамеру, несколько раз спустите затвор, после чего снова поместите ее на хранение.

Монитор. Примечания

- Монитор может содержать несколько пикселей, которые постоянно светятся или, напротив, никогда не горят. Это характерная особенность всех тонкопленочных жидкокристаллических экранов, которая не является признаком неисправности. Она не сказывается на качестве снимков фотокамеры.
- При ярком освещении изображение на мониторе, возможно, будет трудно рассмотреть.
- Монитор оснащен светодиодной подсветкой. При снижении яркости монитора или появлении мерцания на нем обратитесь в сервисный центр компании Nikon.











Светящийся след. Примечания

При кадрировании ярких объектов на мониторе могут быть видны белые или цветные полосы. Это явление, которое называется «светящийся след», возникает, когда на матрицу попадает очень яркий свет. Это происходит из-за особенностей матрицы и не является неисправностью. Светящийся след может также привести к частичному изменению цветов на дисплее монитора при съемке.

Светящийся след не влияет на записанные снимки, кроме тех случаев, когда при съемке для параметра **Непрерывный** задано значение **Мультикадр 16**, а также когда выполняется видеосъемка. При съемке в этих режимах рекомендуется избегать избегать таких ярких объектов, как солнце, отражения солнца и источники электрического света.



















Сообщения об ошибках



В таблице ниже приведены сообщения об ошибках и различные предупреждения, отображаемые на мониторе фотокамеры, а также действия, которые следует предпринять в каждом случае.

Монитор	Неисправность	Способ устранения	
 (мигает)	Не настроены часы.	Настройте часы.	116
	Низкий уровень заряда батареи.	Приготовьтесь зарядить или заменить батарею.	12
 Батарея разряжена.	Батарея разряжена.	Зарядите или замените батарею.	12
 Перегрев батареи	Слишком высокая температура батареи.	Выключите фотокамеру и дайте батарее остыть, а потом возобновите использование. Через 5 секунд данное сообщение исчезнет, монитор выключится, а индикаторы включения питания и вспышки будут часто мигать. Через три минуты после того, как индикаторы начали мигать, фотокамера выключается автоматически. Фотокамера также выключается при нажатии выключателя питания.	15
 ● (● мигает красным)	Фотокамера не может сфокусироваться.	<ul style="list-style-type: none"> Выполните фокусировку повторно. Используйте блокировку фокуса. 	24, 25 102
 Подождите, пока камера закончит запись.	До завершения записи фотокамера не может выполнять другие действия.	Подождите, пока сообщение автоматически не исчезнет с экрана по окончании записи.	25
 Карточка памяти защищена от записи.	Переключатель защиты от записи находится в положении блокировки («lock»).	Переведите переключатель защиты от записи на карточке памяти в положение записи.	19
 Эту карточку использовать нельзя	Ошибка доступа к карточке памяти.	<ul style="list-style-type: none"> Используйте рекомендованные карточки памяти. Убедитесь, что контакты не загрязнены. Проверьте правильность установки карточки памяти. 	131
 Карточка не читается.			18
			18

Монитор	Неисправность	Способ устранения	
❶ Карточка не отформатирована. Отформатировать? Нет Да	Карточка памяти не отформатирована для использования с этой фотокамерой.	Все данные, сохраненные на карточке памяти, будут удалены. Если на карточке памяти содержатся данные, которые следует сохранить, выберите Нет и перед форматированием карточки памяти выполните резервное копирование данных на компьютер. Чтобы отформатировать карточку памяти, выберите Да и нажмите кнопку OK .	19
❶ Закончилась память.	Карточка памяти заполнена.	<ul style="list-style-type: none"> • Выберите меньший размер изображения. • Удалите снимки. • Вставьте новую карточку памяти. • Извлеките карточку памяти и используйте внутреннюю память. 	94 26, 78, 109 18 18
❶ Снимок нельзя сохранить.	Ошибка при записи снимка.	Отформатируйте внутреннюю память или карточку памяти.	125
	Закончились свободные номера файлов.	Замените карточку памяти или отформатируйте внутреннюю память/карточку памяти.	132
	Снимок нельзя использовать в качестве экрана приветствия.	Нельзя использовать следующие снимки. <ul style="list-style-type: none"> • Снимки, сделанные с настройкой Режим изображения 16:9. • Снимки, сделанные с помощью функции уменьшенного снимка или кадрирования, размер которых составляет 320 x 240 или меньше. 	115
	Недостаточно места для сохранения копии.	Удалите снимки с носителя данных.	109
❶ Звуковой файл сохранить нельзя.	К файлу снимка нельзя прикреплять звуковые заметки.	<ul style="list-style-type: none"> • Выберите снимок, сделанный этой фотокамерой. • Звуковые заметки нельзя прикреплять к видеороликам. 	67 –
❶ Альбом полон. Нельзя добавлять изображения.	В папку избранных снимков уже добавлено свыше 200 снимков.	<ul style="list-style-type: none"> • Удалите ненужные снимки из папки избранных снимков. 	62
		<ul style="list-style-type: none"> • Добавьте в другие папки избранных снимков. 	61

Монитор	Неисправность	Способ устранения	
i На сделанном снимке обнаружено моргание.	Возможно, кто-то закрыл глаза во время съемки.	Проверьте снимок в режиме просмотра.	49
i Снимок изменить невозможно.	Не удастся отредактировать выбранный снимок.	Проверьте наличие условий, необходимых для редактирования. Эти функции нельзя использовать для видеороликов.	68 –
i Видео записать нельзя.	Ошибка времени ожидания в процессе записи видеоролика.	Используйте карту памяти с более высокой скоростью записи.	18
i В памяти нет снимков.	Снимки во внутренней памяти фотокамеры или на карточке памяти отсутствуют.	<ul style="list-style-type: none"> Просмотр снимков, сохраненных во внутренней памяти фотокамеры, возможен только в том случае, если в фотокамере не установлена карточка памяти. Чтобы копировать файлы из внутренней памяти на карточку памяти, нажмите кнопку MENU для отображения экрана копирования, а затем копируйте файлы из внутренней памяти на карточку памяти. 	18
	В папке, выбранной в режиме автосортировки, нет снимков.	Выберите папку, содержащую отсортированные снимки.	56
	В режиме автосортировки просмотр снимков невозможен.	Просмотрите снимки в режиме просмотра, в режиме списка по дате или в режиме избранных снимков.	57
	Снимок не добавлен в папку избранных снимков.	<ul style="list-style-type: none"> Добавьте снимок в папку избранных снимков. Выберите папку избранных снимков, в которую был добавлен снимок. 	61 62
i Файл не является снимком.	Файл создан другой фотокамерой.	Просмотр файла на этой фотокамере невозможен. Для просмотра файла используйте компьютер или иные устройства, использовавшиеся для создания или редактирования файла.	–
i Этот файл просмотреть нельзя.			

Монитор	Неисправность	Способ устранения	
 Все снимки скрыты.	Просмотр снимка в слайд-шоу невозможен.	–	108
 Этот снимок нельзя стереть.	Снимок защищен.	Отключите защиту.	109
 Пункт назначения находится в текущем часовом поясе.	Место назначения находится в домашнем часовом поясе.	–	118
Ошибка объектива 	Ошибка объектива.	Выключите фотокамеру и включите ее снова. Если ошибка не устранена, обратитесь к продавцу или в сервисный центр компании Nikon.	20
 Ошибка передачи данных	Во время передачи данных на принтер отсоединился USB кабель.	Выключите фотокамеру и вновь подсоедините USB кабель.	81, 85
Ошибка системы 	Ошибка внутренних схем фотокамеры.	Выключите фотокамеру, извлеките и вновь установите батарею. Включите фотокамеру. Если ошибка не устранена, обратитесь к продавцу или в сервисный центр компании Nikon.	14, 20
 Ошибка принтера. Проверьте состояние принтера.	Ошибка принтера.	Проверьте принтер. Устранив неисправность, выберите Продолжить и нажмите кнопку  для возобновления печати.*	–
 Ошибка печати: проверьте бумагу	В принтер не установлена бумага указанного размера.	Загрузите указанную бумагу, выберите Продолжить и нажмите кнопку  для возобновления печати.*	–
 Ошибка печати: застревание бумаги	В принтере застряла бумага.	Удалите застрявшую бумагу, выберите Продолжить и нажмите кнопку  для возобновления печати.*	–
 Ошибка печати: закончилась бумага	В принтере нет бумаги.	Загрузите указанную бумагу, выберите Продолжить и нажмите кнопку  для возобновления печати.*	–
 Ошибка печати: проверьте чернила	Отсутствие чернил.	Проверьте уровень чернил, выберите Продолжить и нажмите кнопку  для возобновления печати.*	–
 Ошибка печати: закончились чернила	Закончились чернила, или картридж для чернил пуст.	Замените чернила, выберите Продолжить и нажмите кнопку  для возобновления печати.*	–



Монитор	Неисправность	Способ устранения	
 Ошибка печати: поврежден файл	Произошла ошибка, вызванная файлом изображения.	Выберите Отмена и нажмите кнопку  для отмены печати.	–

* Дополнительные сведения и инструкции см. в документации, поставляемой с принтером.

Поиск и устранение неисправностей

Прежде чем обращаться к продавцу или в сервисный центр компании Nikon, просмотрите приведенный ниже перечень распространенных неисправностей. Дополнительные сведения можно найти на страницах, номера которых приведены в столбце справа.

Монитор, настройки и питание фотокамеры

Неисправность	Причина/решение	
На мониторе отсутствует изображение.	<ul style="list-style-type: none"> • Фотокамера выключена. • Батарея разряжена. • Фотокамера находится в режиме ожидания. Нажмите выключатель питания, спусковую кнопку затвора, кнопку  или кнопку . • Если индикатор вспышки мигает красным, дождитесь окончания зарядки вспышки. • Фотокамера подключена к компьютеру с помощью USB-кабеля. • Фотокамера подключена к телевизору через аудио-/видеокабель. 	20 20 15, 21 29 81 79
Изображение на мониторе трудно рассмотреть.	<ul style="list-style-type: none"> • Настройка яркости монитора. • Монитор загрязнен. Очистите монитор. 	119 135
Фотокамера выключается без предупреждения.	<ul style="list-style-type: none"> • Низкий уровень заряда батареи. • Фотокамера автоматически отключается при переходе в режим энергосбережения. • Переохлаждение батареи. 	20 124 134
Неправильные дата и время записи.	<ul style="list-style-type: none"> • Снимки, записанные до установки часов или при мигающем во время съемки символе «Дата не установлена», будут иметь временную метку «00/00/0000 00:00», а видеоролики и звуковые файлы метку – «01/01/2009 00:00». При календарном представлении или в режиме списка по дате снимки распознаются как сделанные 01/01/2009. Установите правильные время и дату с помощью параметра Дата в меню настройки. • Регулярно сверяйте часы фотокамеры с более точными часами и подстраивайте их при необходимости. 	16, 51 116
На мониторе отсутствуют индикаторы.	Для параметра Информация о фото выбрано значение Скрыть . Выберите Показать .	119
Параметр Впечатывание даты недоступен.	Не настроены часы фотокамеры.	16, 116
Дата не появляется на снимках даже после включения параметра Впечатывание даты .	Выбран режим съемки, не поддерживающий впечатывание даты.	120
Настройки фотокамеры сброшены.	Резервная батарея разряжена, для всех настроек установлены значения по умолчанию.	117

Неисправность	Причина/решение	
Монитор выключается, индикатор включения питания и индикатор вспышки быстро мигают.	Слишком высокая температура батареи. Выключите фотокамеру и дайте батарее остыть, а потом возобновите использование. Через три минуты после того, как индикаторы начали мигать, фотокамера выключается автоматически. Фотокамера также выключается при нажатии выключателя питания.	15

Фотокамеры с электронным управлением

В очень редких случаях на мониторе могут появляться необычные символы, а сама фотокамера перестает работать. В большинстве случаев это явление вызвано сильными внешними статическими разрядами. Выключите фотокамеру, извлеките и вновь установите батарею. Включите фотокамеру. Если неисправность не исчезла, обращайтесь к продавцу или в сервисный центр компании Nikon. Имейте в виду, что отключение источника питания описанным выше способом может привести к потере данных, которые не были записаны во внутреннюю память или на карточку памяти к моменту возникновения неполадки. Уже записанные данные затронуты не будут.

Съемка

Неисправность	Причина/решение	
При нажатии спусковой кнопки затвора съемка не выполняется.	<ul style="list-style-type: none"> • Если фотокамера находится в режиме просмотра, нажмите кнопку  или спусковую кнопку затвора. • Если отображаются меню, нажмите кнопку MENU. • Батарея разряжена. • Если мигает индикатор вспышки, вспышка заряжается. 	26 10 20 29
Фотокамера не может сфокусироваться.	<ul style="list-style-type: none"> • Фокусировка производится по одному из объектов, с которыми автоматическая фокусировка работает некорректно. • Установите для параметра АФ-помощь в меню настройки значение Авто. • Ошибка фокусировки. Выключите фотокамеру и включите ее снова. 	25 123 20
Снимки смазаны.	<ul style="list-style-type: none"> • Используйте вспышку. • Используйте функцию подавления вибраций или обнаружения движения. • Используйте режим BSS. • Используйте штатив и автоспуск. 	28 121, 122 98 30
На дисплее появляются яркие полосы или частичное изменение цветов.	Когда объектив направлен на яркие объекты, может возникать светящийся след. При использовании режима «Мультикадр 16» и режима съемки видеороликов не рекомендуется снимать против солнца, а также против отраженного солнечного света и электрического света.	98, 136
Яркие точки на снимке, сделанном со вспышкой.	Вспышка отражается от взвешенных в воздухе частиц. Выключите вспышку.	29
Вспышка не срабатывает.	<ul style="list-style-type: none"> • Вспышка выключена. • Выбран сюжетный режим, в котором вспышка не включается. • Выбран режим интеллектуального портрета, и параметр Отслеж. моргания установлен на значение Вкл. • Выбран режим . • Другая функция, выбранная в данный момент, ограничивает вспышку. 	28 34 49 75 105
Невозможно использование оптического зума.	Оптический зум не работает во время записи видео.	75

Неисправность	Причина/решение	
Невозможно использование цифрового зума.	<p>Для значения параметра Цифровой зум в меню настройки задано значение Выкл. Цифровой зум не удастся использовать в следующих ситуациях.</p> <ul style="list-style-type: none"> • Если выбран сюжетный режим Автомат. выбор сюжета, Портрет или Ночной портрет. • Если выбран режим интеллектуального портрета. • Непосредственно перед съемкой видеоролика (при съемке видеороликов можно использовать зум с максимальной кратностью 2). • Если параметр Мультикадр 16 выбран для режима Непрерывный. 	123 34, 35 47 75 98
Недоступен параметр Режим изображения.	Другая функция, выбранная в данный момент, ограничивает Режим изображения.	105
Спуск затвора не сопровождается звуком.	<ul style="list-style-type: none"> • Для параметра Настройка звука>Звук затвора в меню настройки задано значение Выкл. • Для параметра Непрерывный в меню съемки задано значение Непрерывный, Мультикадр 16 или BSS. • Выбран сюжетный режим Спорт или Музей. • В режиме интеллектуального портрета параметр Отслеж. моргания установлен в значение Вкл. • Выбран режим Музей. • Динамик заблокирован. Не закрывайте его. 	124 98 35, 38 49 75 5, 22
Не включается вспомогательная подсветка АФ.	<ul style="list-style-type: none"> • В меню настройки для параметра АФ-помощь выбрано значение Выкл. • В некоторых сюжетных режимах вспомогательная подсветка АФ отключается автоматически. 	123 34-39
Снимки выглядят размытыми.	Объектив загрязнен. Очистите объектив.	135
Неестественные цвета.	Баланс белого не соответствует источнику света.	96
На снимках появляются случайно расположенные яркие точки (т.н. «шум»).	<p>Установлена слишком длинная выдержка или высокая чувствительность, поскольку объект слишком темный. Шум можно уменьшить следующими способами:</p> <ul style="list-style-type: none"> • Применением вспышки. • Установкой меньшего значения чувствительности. • Использованием сюжетного режима, в котором возможно уменьшение шума. 	28 99 34-40

Неисправность	Причина/решение	
Снимки слишком темные (недоэкспонированные).	<ul style="list-style-type: none"> • Вспышка выключена. • Перекрыто окно вспышки. • Объект съемки находится за пределами зоны действия вспышки. • Настройте поправку экспозиции. • Увеличьте значение чувствительности. • Объект освещен сзади. Выберите сюжетный режим  (Освещение сзади) или используйте заполняющую вспышку. 	28 22 28 32 99 28, 39
Снимки слишком светлые (переэкспонированные).	Настройте поправку экспозиции.	32
Непредсказуемые результаты при выборе режима вспышки  (автоматический с подавлением эффекта «красных глаз»).	Если для съемки используется режим  (автоматический режим с удалением эффекта «красных глаз») или заполняющая вспышка с медленной синхронизацией и подавлением эффекта «красных глаз» в сюжетном режиме Ночной портрет , функция внутрикамерного исправления эффекта «красных глаз» может использоваться в местах, в действительности не подверженных эффекту «красных глаз». Установите режим вспышки, отличный от  (автоматический режим с удалением эффекта «красных глаз»), и выберите любой режим съемки или сюжетный режим, отличный от режима «Ночной портрет», а затем выполните съемку.	28, 35
Смягчение тона кожи не дает ожидаемых результатов.	<ul style="list-style-type: none"> • При некоторых условиях съемки смягчение тона кожи может не давать нужных результатов. • При съемке четырех или более лиц попробуйте использовать Смягчение тона кожи в меню режима просмотра. 	49 72
Сохранение снимков требует времени.	В следующих ситуациях сохранение снимков может занять большее время. <ul style="list-style-type: none"> • Если действует функция понижения шума. • Если вспышка установлена на режим  (автоматический режим с удалением эффекта «красных глаз»). • Если при съемке используется функция смягчения тона кожи. 	34 29 34, 35, 48

Просмотр

Неисправность	Причина/решение	
Невозможно воспроизвести файл.	Файл или папка были перезаписаны или переименованы с помощью компьютера или фотокамеры другого производителя.	–
Не удается увеличить снимок.	Увеличение при просмотре нельзя использовать для видеороликов, уменьшенных снимков и снимков, кадрированных до размера 320 x 240 или меньше.	–
Не удается записывать или воспроизводить звуковые заметки.	<ul style="list-style-type: none"> • Звуковые заметки нельзя прикреплять к видеороликам. • Звуковые заметки нельзя прикреплять к снимкам, сделанным на других камерах. На этой фотокамере невозможно воспроизводить звуковые заметки, прикрепленные к изображениям, сделанным с использованием другой фотокамеры. 	78 67
Не удается использовать функции быстрой обработки, D-Lighting, кадрирования, смягчения тона кожи или уменьшенного снимка.	<ul style="list-style-type: none"> • Эти функции нельзя использовать для видеороликов. • Эти функции нельзя использовать со снимками, сделанными с применением настройки 16:9 на экране Режим изображения. • Выберите снимки, поддерживающие функцию быстрой обработки, D-Lighting, кадрирования, смягчения тона кожи или уменьшенного снимка. • Невозможно редактировать на этой фотокамере снимки, сделанные с использованием других фотокамер. • Снимки, сделанные этой фотокамерой, возможно, не удастся просматривать на других камерах. 	78 94 68 68 68
Снимки не отображаются на телевизоре.	<ul style="list-style-type: none"> • Выберите правильный Режим видео. • На карточке памяти нет снимков. Вставьте другую карточку памяти. Извлеките карточку памяти, чтобы просмотреть снимки из внутренней памяти. 	126 18
Настройки для папки избранных снимков сбрасываются на значения по умолчанию, или же снимки, добавленные в папку избранных снимков, не отображаются при просмотре избранных снимков.	Если данные на карте памяти были перезаписаны с помощью компьютера, они могут отображаться неправильно.	–

Неисправность	Причина/решение	
<p>Записанные снимки не отображаются в режиме автосортировки.</p>	<ul style="list-style-type: none"> • Выбранный для отображения снимок отсортирован в папке, отличной от просматриваемой. • Снимки, записанные с помощью другой фотокамеры, а также скопированные с помощью функции Копирование на другой фотокамере, невозможно отобразить в режиме автосортировки. • Снимки, хранящиеся во внутренней памяти или на карточке памяти, могут отображаться неправильно, если они были перезаписаны на компьютере. • В каждую папку можно добавить до 999 файлов снимков и видеороликов. Если в папке уже содержится 999 снимков, добавлять новые снимки или видеоролики невозможно. 	<p>56</p> <p>57</p> <p>–</p> <p>–</p>
<p>При подключении фотокамеры к компьютеру не запускается приложение Nikon Transfer.</p>	<ul style="list-style-type: none"> • Фотокамера выключена. • Батарея разряжена. • USB-кабель подключен неправильно. • Фотокамера не распознается компьютером. • Компьютер не настроен для автоматического запуска программы Nikon Transfer. Дополнительные сведения об использовании Nikon Transfer см. в справке приложения Nikon Transfer. • Убедитесь в том, что используется совместимая операционная система. 	<p>20</p> <p>20</p> <p>81</p> <p>–</p> <p>83</p> <p>80</p>
<p>Не отображаются снимки, отобранные для печати.</p>	<ul style="list-style-type: none"> • На карточке памяти нет снимков. Вставьте другую карточку памяти. • Извлеките карточку памяти, чтобы распечатать снимки, хранящиеся во внутренней памяти. 	<p>18</p>
<p>Не удается выбрать размер бумаги с помощью фотокамеры.</p>	<p>Если принтер не поддерживает размеры бумаги, используемые фотокамерой, или автоматически выбирает размер бумаги, выбрать размер бумаги в фотокамере невозможно. Для выбора размера бумаги используйте принтер.</p>	<p>86, 87</p>

Технические характеристики

Цифровая фотокамера Nikon COOLPIX S570

Тип	Компактная цифровая фотокамера
Эффективное число пикселей	12,0 млн. пикселей
Матрица	ПЗС ¹ /2,3 дюйма, всего примерно 12,39 млн. пикселей
Объектив	5-кратный оптический зум, объектив NIKKOR
Фокусное расстояние	5.0–25.0мм (эквивалент для фотокамер формата 35мм [135]: 28-140мм)
Диафрагменное число f/	f/2.7-6.6
Оптическая схема	7 элементов в 6 группах
Цифровой зум	До 4-кратного (эквивалентно для фотокамер формата 35мм [135]: примерно 560мм)
Подавление вибраций	Электронный VR
Автофокус (АФ)	Автофокусировка с функцией определения контраста
Диапазон расстояний фокусировки (расстояние от объектива)	<ul style="list-style-type: none">• [W]: примерно от 45 см до ∞, [P]: примерно от 70 см до ∞• Режим макросъемки: примерно от 3 см до ∞ (при минимальном зуме)
Зона фокусировки	Авто (автоматический выбор одной из 9 зон), центральная зона, ручной выбор 99 зон фокусировки, приоритет лица
Монитор	Жидкокристаллический монитор TFT с диагональю 6.7 см/ 2.7 дюйма, разрешением примерно 230 тыс. точек и с 5 уровнями регулировки яркости
Покрытие кадра (в режиме съемки)	Примерно 97% по горизонтали и 97% по вертикали
Покрытие кадра (в режиме просмотра)	Примерно 100% по горизонтали и 100% по вертикали
Хранение	
Носители	<ul style="list-style-type: none">• Внутренняя память (примерно 47 МБ)• Карточки памяти Secure Digital (SD)
Файловая система	Совместимость с DCF, Exif 2.2 и DPOF
Форматы файлов	Фотоснимки: JPEG Видеоролики: AVI (совместимость с Motion-JPEG) Формат звуковых файлов: WAV
Размер снимка (в пикселях)	<ul style="list-style-type: none">• 4 000 × 3 000 Высокий (4000★)/Стандартное качество (4000)• 3 264 × 2 448 Стандартное качество (3264)• 2 592 × 1 944 Стандартное качество (2592)• 2 048 × 1 536 Стандартное качество (2048)• 1 024 × 768 Экран ПК (1024)• 640 × 480 Экран ТВ (640)• 3 968 × 2 232 16:9 (3968)
Чувствительность (стандартная чувствительность на выходе)	ISO 80, 100, 200, 400, 800, 1600, 3200, авто (автоматическое увеличение в диапазоне от 80 до 1600 единиц ISO), авто с фиксацией диапазона (от ISO 80 до 400, от 80 до 800)

Технические характеристики

Экспозиция	
Замер экспозиции	256-сегментный матричный, центрально-взвешенный (при цифровом зуме меньше 2), точечный (при цифровом зуме 2 или больше)
Управление экспозицией	Программная автоматическая экспозиция с обнаружением движения и поправкой экспозиции (от -2,0 до +2,0 единиц EV с шагом $1/3$ единиц EV)
Рабочий диапазон (ISO 100)	[W]: от -1,1 до +15,7 единиц EV [T]: от 1,5 до 18,3 единиц EV
Затвор	
Выдержка	$1/1500$ -1 секунды (если для чувствительности выбрано значение Авто или заблокировано) 4 секунды (если выбран сюжетный режим Фейерверк)
Диафрагма	
Рабочий диапазон	2 шага (f/2.7 и f/5.4 [W])
Автоспуск	
Может быть выбрана продолжительность 10 секунд или 2 секунды	
Встроенная вспышка	
Рабочий диапазон (примерный) (Чувствительность: Авто)	[W]: от 0,5 до 5,5 м [T]: от 0,5 до 2,2 м
Управление вспышкой	Автоматический TTL режим вспышки с тестирующей предвспышкой
Интерфейс	
Высокоскоростной USB	
Протокол передачи данных	MTP, PTP
Видеовыход	
NTSC или PAL	
Разъемы ввода/вывода	
Аудио-/видеовыход/цифровой ввод/вывод (USB)	
Поддерживаемые языки	
Английский, арабский, венгерский, голландский, греческий, датский, индонезийский, испанский, итальянский, китайский (упрощенное и традиционное письмо), корейский, немецкий, норвежский, польский, португальский, русский, тайский, турецкий, финский, французский, чешский, шведский, японский	
Источники питания	
Одна литий-ионная аккумуляторная батарея EN-EL10 (входит в комплект поставки) Сетевой блок питания EN-62D (приобретается отдельно)	
Ресурс работы батареи*	
Примерно 220 снимков (EN-EL10)	
Размеры (Ш × В × Г)	
Примерно 92 × 56,5 × 21,5 мм (без выступающих частей)	
Вес	
Примерно 120 г (без батареи и карточки памяти SD)	
Условия эксплуатации	
Температура	от 0 до 40 °C
Влажность	Менее 85% (без конденсата)

- Если не указано иное, все значения приведены для фотокамеры с полностью заряженной литий-ионной аккумуляторной батареей EN-EL10, работающей при температуре окружающей среды 25 °C.
- * Основано на стандартах ассоциации CIPA (Camera and Imaging Products Association) для измерения энергоресурса батарей фотокамеры. Значения получены при 23 °C; регулировка зума при каждом снимке, вспышка для каждого второго снимка, режим изображения  **Нормальный (4000)**. Ресурс работы батареи зависит от интервала съемки и продолжительности отображения меню и просмотра снимков.

Литий-ионная аккумуляторная батарея EN-EL10

Тип	Литий-ионная аккумуляторная батарея
Номинальная мощность	3,7 В постоянного тока, 740 мАч
Рабочая температура	от 0 до 40 °C
Размеры (Ш × В × Г)	Примерно 31,5 × 39,5 × 6 мм (без выступающих частей)
Вес	Примерно 15 г (без сетевого шнура)

Зарядное устройство MH-63

Диапазон входного напряжения	100-240 В переменного тока, 50/60 Гц, 0,07-0,045 А
Номинальная мощность	7-10,8 ВА
Номинальные выходные параметры	4,2 В постоянного тока, 0,55 А
Батарея	Литий-ионная аккумуляторная батарея EN-EL10
Время зарядки	Примерно 100 минут при полностью разряженной батарее
Рабочая температура	от 0 до 40 °C
Размеры (Ш × В × Г)	Примерно 54 × 20 × 85 мм (без сетевого шнура)
Длина сетевого шнура	Примерно 1,8 м
Вес	Примерно 55 г (без сетевого шнура)

Технические характеристики

Компания Nikon не несет ответственности за возможные ошибки в настоящем руководстве. Внешний вид изделия и его технические характеристики могут быть изменены без предварительного уведомления.

Поддерживаемые стандарты

- **Формат DCF:** Design Rule for Camera File System — это стандарт, широко используемый в индустрии цифровых фотокамер для совместимости фотокамер различных производителей.
- **Формат DPOF:** Digital Print Order Format — это широко используемый стандарт, позволяющий печатать снимки из заданий печати, сохраненных на карточке памяти.
- **Exif , версия 2.2:** данная фотокамера поддерживает формат Exif (совместимый формат графических файлов для цифровых фотокамер) версии 2.2 — стандарт, который позволяет вместе с изображением сохранить в файле различные данные, используемые для оптимизации цветопередачи при печати фотографий на принтерах, поддерживающих стандарт Exif.
- **PictBridge:** стандарт, разработанный совместно производителями цифровых фотокамер и принтеров, позволяет печатать снимки напрямую без подключения фотокамеры к компьютеру.

Алфавитный указатель

СИМВОЛЫ

AE/AF=L 46

Автоматический режим 20

Автоспуск 30

W (уменьшение зума) 4, 23

T (увеличение зума) 4, 23

Кнопка (режим съемки) 5, 8

Кнопка (сделать выбор) 5, 9

MENU Кнопка меню 5

Меню настройки 112

Поправка экспозиции 32

Просмотр уменьшенных изображений 4, 50

Режим автосортировки 56

Режим вспышки 28

Режим избранных снимков 59

Режим интеллектуального портрета 47

Режим макросъемки 31

Режим просмотра 5, 8, 26

Режим списка по дате 53

Режим съемки видеороликов 75

Справка 4, 11

Сюжетный режим 33

Увеличение при просмотре 4, 52

Удаление, кнопка 5, 26, 27, 67, 78

.AVI 132

.JPG 132

.WAV 132

B

BSS 98

D

D-Lighting 71

DSCN 132

E

EN-EL10 12, 14

F

FSCN 132

N

Nikon Transfer 80, 81

P

PictBridge 84

R

RSCN 132

S

Software Suite 80

SSCN 132

U

USB кабель 80, 81, 85

V

ViewNX 80, 82

A

Авто с фиксацией диапазона 99

Автовыключение 124

Автоматическая вспышка 28

Автоматическая фокусировка 31

Автоматический выбор

сюжета 34, 41

Автоматический режим 20

Автоспуск 30

Автофокус 77

Аккумуляторная батарея 131

Аудио/видеовход 79

Аудио-/видеокабель 79

АФ-помощь 123

Б

Баланс белого 96

Батарейный отсек 5

Батарея 12, 14, 117

Блокировка фокуса 102

В

Версия прошивки 130

Внутренняя память 18

Впечатывание даты 120

Вспышка 28, 29

Вспышка выключена 28

Встроенная вспышка 4, 28

Встроенный микрофон 4, 66

Выбор лучшего снимка (BSS) 98

Выключатель питания 4, 20

Г

Гнездо для карточки памяти 5, 18

Громкость 78

Д

Дата 16, 116

Динамик 5

Дневной свет 96

Дополнительные принадлежности 131

ЕЕда  43

Емкость памяти 20

З

Задание печати 90, 92

Задание печати (дата) 91

Закат  36

Запись видеороликов 75

Заполняющая вспышка 28

Зарядное устройство 12, 131

Защелка батареи 5

Защита 109

Звук затвора 124

Звук кнопки 124

Звуковая заметка 66

Зона фокусировки 24

И

Идентификатор 132

Имена файлов 132

Имя папки 132

Индикатор автоспуска 4, 30

Индикатор включения питания 4, 20

Индикатор вспышки 5, 29

Информация о фото 119

К

Кадрирование 74

Календарное представление 51

Карточка памяти 18, 131

Кнопка зуммирования 4, 78

Компьютер 80, 80–83

копирование снимков на 80–83

Копирование снимков 110

Копия  39

Коэффициент сжатия 94

Крышка батарейного отсека/гнезда для

карточки памяти 5, 14, 18

Крышка разъема 5

Л

Лампа дневного света 96

Лампа накаливания 96

Литий-ионная аккумуляторная

батарея 12, 14

ММакро  38

Медленная синхронизация 28

Меню 114

Меню автосортировки 58

Меню видео 76

Меню выбора режима просмотра 8

Меню выбора режима съемки 8

Меню избранных снимков 64

Меню настройки 112

Меню просмотра 106

Меню режима интеллектуального

портрета 48

Меню списка по дате 55

Меню съемки 93

Монитор 5, 6, 135

Музей  38

Мультикадр 16 98

Мультиселектор 5, 9

Н

Наполовину 11

Настройка звука 124

Настройка монитора 119

Настройки видео 76

Непрерывный 98

Непрерывный АФ 77

Ночной пейзаж  37Ночной портрет  35**О**

Облачно 96

Обнаружение движения 122

Объектив 4, 149

Освещение сзади  39**П**

Параметры видео

Экран ТВ 76

Параметры цвета 100

Пейзаж  34

Печать 86, 87, 90

Печать DPOF 89

Питание 16, 20





Пляж/снег  36

Повернуть снимок 110

Подавление эффекта

«красных глаз» 28, 29

Покадровый 98

Покадровый АФ 77
 Показ слайдов 108
 Поправка экспозиции 32
 Портрет  34
 Праздник/в помещ.  36
 Принтер 84
 Приоритет лица 101
 Просмотр 26, 27, 50, 52
 Просмотр видеороликов 78
 Просмотр снимка 119
 Просмотр уменьшенных изображений 50
 Проушина для ремня фотокамеры 4
 Прямая печать 84
Р
 Размер бумаги 86, 87
 Размер снимка 94
 Разъем кабеля 4, 79, 80, 84
 Расширение 132
 Режим автосортировки 56
 Режим автофокуса 77
 Режим видео 79, 126
 Режим зоны АФ 101
 Режим избранных снимков 63
 Режим изображения 21, 33, 94, 95
 Режим интеллектуального портрета 47
 Режим макросъемки 31
 Режим списка по дате 53
 Режим съемки видеороликов 75
 Ремень 11
 Ручная настройка 97
С
 Сброс всех значений 128
 Сепия 100
 Сетевой блок питания 131
 Смягчение тона кожи 48, 72
 Спорт  35
 Справка 11
 Спусковая кнопка затвора 4, 24
 Стандартные цвета 100
 Сумерки/рассвет  37
 Съемка 20, 22, 24
 Съемка панорамы  40, 45
 Сюжетный режим 33, 34

Т
 Таймер улыбки 49
 ТВ 79
У
 Удалить 109
 Уменьшенный снимок 73
 Уровень заряда батареи 20
Ф
 Фейерверк  39
 Фокусировка 24, 77, 101
 Форматирование 19, 125
 Форматирование внутренней памяти 125
 Форматирование карточки памяти 19, 125
Ц
 Цианотипия 100
 Цифровой зум 23, 123
Ч
 Часовой пояс 116, 118
 Черно-белый 100
 Число оставшихся кадров 20, 95
 Чувствительность 99
Ш
 Штатив 5
Э
 Экран приветствия 115
 Экран ТВ 76
 Электронный VR (видеоролики) 77
 Электронный VR (снимки) 121
Я
 Язык/Language 126
 Яркие цвета 100
 Яркость 119



A series of horizontal dashed lines for handwriting practice, starting from the line below the pen illustration and extending down the page.



A series of horizontal dashed lines for handwriting practice, starting from the top line and extending down the page.



A series of horizontal dashed lines for handwriting practice, spanning the width of the page.

Nikon

Воспроизведение данного руководства в любой форме, полностью или частично (кроме краткого цитирования в критических статьях и обзорах) без письменного разрешения корпорации NIKON CORPORATION запрещено.



NIKON CORPORATION

Отпечатано в Европе

© 2009 Nikon Corporation

CT0D02(1D)
6MM7261D-02