

**Nikon**

ЦИФРОВАЯ ФОТОКАМЕРА

# COOLPIX S6150

Руководство пользователя



**Ru**

### **Сведения о товарных знаках**

- Microsoft, Windows и Windows Vista являются зарегистрированными товарными знаками или товарными знаками Microsoft Corporation в США и/или других странах.
- Macintosh, Mac OS и QuickTime являются товарными знаками Apple Inc., зарегистрированными в США и других странах.
- Adobe и Acrobat — это зарегистрированные товарные знаки компании Adobe Systems Inc.
- Логотипы SDXC, SDHC и SD являются товарными знаками компании SD-3C, LLC.
- PictBridge является товарным знаком.
- Логотип HDMI **HDMI** и High-Definition Multimedia Interface являются товарными знаками или зарегистрированными товарными знаками компании HDMI Licensing LLC.
- Все другие торговые наименования, приводимые в настоящем руководстве и в другой документации, которая поставляется вместе с изделиями компании Nikon, являются товарными знаками или зарегистрированными товарными знаками соответствующих владельцев.

### **Лицензия AVC Patent Portfolio License**

Данный продукт имеет лицензию AVC Patent Portfolio License для личного и некоммерческого использования клиентом в целях (i) кодирования видео в соответствии со стандартом AVC («видеосодержимое AVC») и/или (ii) декодирования видеосодержимого AVC, закодированного клиентом в рамках личной и некоммерческой деятельности и/или полученного от поставщика видеосодержимого, имеющего лицензию на предоставление видеосодержимого AVC. Эта лицензия не распространяется на любое другое использование, а также не подразумевается для такого использования. Дополнительную информацию можно получить от MPEG LA, L.L.C.

См. веб-сайт <http://www.mpegla.com>.

**Введение**

**Первые шаги**

**Фотосъемка и просмотр: режим  (авто)**

**Дополнительные сведения о съемке**

**Дополнительные сведения о просмотре**

**Редактирование изображений**

**Запись и воспроизведение видеороликов**

**Подключение к телевизору, компьютеру и принтеру**

**Основные настройки фотокамеры**

**Уход за фотокамерой**

**Технические примечания и алфавитный указатель**

## Меры предосторожности

Перед началом работы с устройством внимательно изучите следующие меры безопасности во избежание получения травм и повреждения изделия Nikon. Всем лицам, использующим данное изделие, следует ознакомиться с инструкциями по безопасности.



Данным символом отмечены предупреждения и сведения, с которыми необходимо ознакомиться до начала работы с изделием Nikon во избежание травм.

### ПРЕДУПРЕЖДЕНИЯ

#### **В случае неисправности выключите фотокамеру**

Если из фотокамеры или сетевого зарядного устройства идет дым или чувствуется необычный запах, немедленно отсоедините сетевое зарядное устройство от розетки и извлеките батарею, стараясь не обжечься. Продолжение работы с устройством может привести к получению травм. После извлечения батареи и отключения источника питания доставьте изделие для проверки в ближайший официальный сервисный центр Nikon.

 **Не разбирайте фотокамеру**  
Касание внутренних частей фотокамеры или сетевого зарядного устройства может привести к травме. Ремонт должен производиться только квалифицированными специалистами. Если фотокамера или сетевое зарядное устройства вскрыется в результате падения или другого происшествия, отсоедините изделие от розетки и/или извлеките батарею и отнесите устройство в авторизованный центр обслуживания Nikon для проверки.

#### **Не используйте фотокамеру или сетевое зарядное устройство при наличии огнеопасного газа**

Не работайте с электронным оборудованием и с фотокамерой при наличии в воздухе легковоспламеняющихся газов: это может привести к взрыву или пожару.

#### **Меры предосторожности при обращении с ремнем фотокамеры**

Запрещается надевать ремень фотокамеры на шею младенца или ребенка.

#### **Храните в недоступном для детей месте**

Примите особые меры предосторожности во избежание попадания батарей и других небольших предметов детям в рот.

#### **Избегайте длительного контакта с включенной фотокамерой, зарядным устройством или сетевым блоком питания**

Детали этих устройств нагреваются, и их длительный контакт с кожей может привести к низкотемпературным ожогам.

**⚠ Соблюдайте меры предосторожности при обращении с батареей**

При неправильной эксплуатации батарея может протечь, перегреться или взорваться. Соблюдайте следующие меры предосторожности при использовании батареи с данным изделием:

- Перед заменой батареи выключите фотокамеру. При использовании сетевого зарядного устройства/сетевого блока питания убедитесь в том, что они отсоединены от розетки.
- Используйте только литий-ионную аккумуляторную батарею EN-EL12 (входит в комплект поставки). Зарядите батарею с помощью фотокамеры, поддерживающей зарядку батареи, или с помощью зарядного устройства MH-65 (приобретается дополнительно). Чтобы зарядить батарею с помощью фотокамеры, используйте сетевое зарядное устройство EN-69P (входит в комплект поставки) или функцию **«Зарядка от ПК»**.
- При установке батареи в фотокамеру соблюдайте полярность. Не разбирайте батарею и не замыкайте ее контакты.
- Запрещается удалять изоляцию или вскрывать корпус батареи.
- Не подвергайте батарею сильному нагреву или воздействию открытого огня.
- Не погружайте батарею в воду и не допускайте попадания на нее воды.
- Замените защитную крышку при транспортировке батареи. Не храните и не транспортируйте батарею вместе с металлическими предметами, например шпильками или украшениями.
- Полностью разряженная батарея может протекать. Во избежание повреждения изделия извлекайте из него разряженную батарею.
- Немедленно прекратите использовать батарею, если вы заметили в ней какие-либо изменения, например изменение окраски или деформацию.

- В случае попадания жидкости, вытекшей из поврежденной батареи, на одежду или кожу немедленно и тщательно промойте пораженные участки водой.

**⚠ При эксплуатации сетевого зарядного устройства соблюдайте следующие меры предосторожности**

- Не допускайте попадания воды на устройство. Несоблюдение этого требования может привести к возгоранию или поражению электрическим током.
- Пыль на металлических частях сетевого вилки или вокруг них необходимо удалять с помощью сухой ткани. Продолжение работы с устройством может привести к возгоранию.
- Не эксплуатируйте штекер сетевого блока питания и не приближайтесь к сетевому зарядному устройству во время грозы. Несоблюдение этого требования может привести к поражению электрическим током.
- Не повреждайте, не пытайтесь модифицировать, не тяните с усилием и не сгибайте кабель USB, не ставьте на него тяжелые предметы и не подвергайте воздействию высоких температур или пламени. В случае повреждения изоляции сетевого шнура и оголения проводов сдайте его для проверки в авторизованный сервисный центр Nikon. Несоблюдение этих требований может привести к возгоранию или поражению электрическим током.
- Не трогайте штекер сетевого блока питания или сетевое зарядное устройство мокрыми руками. Несоблюдение этого требования может привести к поражению электрическим током.
- Не используйте с дорожными преобразователями или адаптерами, разработанными для преобразования из одного напряжения в другое или с инверторами постоянного в переменный ток. Нарушение этого требования может привести к повреждению фотокамеры, ее перегреву или возгоранию.

### **Используйте только соответствующие кабели**

При подключении кабелей к входным и выходным разъемам и гнездам используйте только специальные кабели Nikon, поставляемые вместе с фотокамерой или продаваемые отдельно.

### **Соблюдайте осторожность при обращении с подвижными частями фотокамеры**

Будьте внимательны. Следите за тем, чтобы ваши пальцы и другие предметы не были зажаты крышкой объектива или другими подвижными частями фотокамеры.

### **Компакт-диски**

Запрещается воспроизводить компакт-диски, прилагаемые к изделию, в аудиопроигрывателях компакт-дисков. Воспроизведение компакт-дисков с данными на аудиопроигрывателе может привести к нарушениям слуха или повреждению оборудования.

### **Соблюдайте осторожность при использовании вспышки**

Использование вспышки на близком расстоянии от глаз объекта съемки может вызвать временное ухудшение зрения. При фотографировании младенцев следует соблюдать особую осторожность: вспышка должна находиться на расстоянии не менее 1 м от объекта съемки.

### **Не используйте вспышку, когда ее излучатель соприкасается с телом человека или каким-либо предметом**

Несоблюдение этой меры предосторожности может привести к ожогам или пожару.

### **Избегайте контакта с жидкокристаллическим веществом**

Если монитор разбился, необходимо предпринять срочные меры во избежание травм осколками стекла и предупредить попадание жидкокристаллического вещества на кожу, в глаза и в рот.

### **Во время эксплуатации в самолете или больнице следует выключать питание**

Отключайте питание во время взлета или посадки. Следуйте инструкциям больничного персонала при использовании камеры в больнице. Испускаемые ей электромагнитные волны могут привести к нарушениям работы электронных систем самолета или оборудования больницы.

# Примечания

## Примечания для пользователей в Европе

**МЕРЫ ПРЕДОСТОРОЖНОСТИ ПРИ ЗАМЕНЕ БАТАРЕИ БАТАРЕЕЙ ДРУГОГО ТИПА СУЩЕСТВУЕТ ОПАСНОСТЬ ВЗРЫВА.**

**УТИЛИЗАЦИЯ ИСПОЛЬЗОВАННЫХ БАТАРЕЙ ДОЛЖНА ОСУЩЕСТВЛЯТЬСЯ СОГЛАСНО ИНСТРУКЦИЯМ.**

Данный символ означает, что изделие должно утилизироваться отдельно.



Следующие замечания касаются только



пользователей в европейских странах:

- Данное изделие предназначено для раздельной утилизации в соответствующих пунктах утилизации. Не выбрасывайте их вместе с бытовыми отходами.
- Подробные сведения можно получить у продавца или в местной организации, ответственной за вторичную переработку отходов.



Этот символ на батарее указывает на то, что данная батарея подлежит раздельной утилизации.























Следующие замечания касаются только пользователей в европейских странах:

- Все батареи, независимо от того, промаркированы ли они этим символом или нет, подлежат раздельной утилизации в соответствующих пунктах сбора. Не выбрасывайте их вместе с бытовыми отходами.
- Подробные сведения можно получить у продавца или в местной организации, ответственной за вторичную переработку отходов.









# Оглавление

Меры предосторожности .....	ii
ПРЕДУПРЕЖДЕНИЯ .....	ii
Примечания .....	v
<hr/>	
Введение .....	1
Об этом руководстве .....	1
Информация и меры предосторожности .....	2
Основные элементы фотокамеры .....	4
Корпус фотокамеры .....	4
Основные операции .....	6
Кнопка  (режим съемки) .....	6
Кнопка  (просмотр) .....	6
Кнопка  (видеосъемка) .....	6
Спусковая кнопка затвора .....	7
Прикрепление ремня фотокамеры .....	7
Работа с сенсорной панелью .....	8
Касание .....	8
Перетаскивание .....	8
Перетаскивание .....	8
Использование стилуса .....	9
Работа основного дисплея монитора/сенсорной панели .....	10
Съемка (экран с информацией) .....	10
Съемка (элементы управления работой) .....	11
Просмотр (экран с информацией) .....	12
Просмотр (элементы управления работой) .....	13
Работа с вкладками .....	14
<hr/>	
Первые шаги .....	16
Установка батареи .....	16
Извлечение батареи .....	17
Зарядка батареи .....	18
Включение и выключение фотокамеры .....	21
Настройка языка, даты и времени .....	22
Установка карт памяти .....	24
Извлечение карт памяти .....	24



Фотосъемка и просмотр: режим  (авто).....	26
Шаг 1. Включение фотокамеры и выбор режима  (авто).....	26
Символы, отображаемые в режиме  (авто).....	27
Шаг 2. Компоновка кадра.....	28
Использование зума.....	29
Шаг 3. Фокусировка и съемка.....	30
Шаг 4. Просмотр и удаление изображений.....	32
Просмотр изображений (режим просмотра).....	32
Удаление ненужных изображений.....	33
Использование основных функций съемки.....	34
 Режим вспышки.....	34
 Съемка с автоспуском.....	37
 Режим макросъемки.....	39
 Изменение яркости с помощью поправки экспозиции.....	40
<hr/>	
Дополнительные сведения о съемке.....	41
Выбор режима съемки.....	41
Настройка параметров режима  (авто).....	44
 Режим изображения (изменение качества изображения/размера изображения).....	45
 Сенсорный спуск (касание монитора для спуска затвора).....	47
 Ведение объекта (фокусировка на движущемся объекте).....	50
 Сенсорный АФ/АЭ (касание монитора для фокусировки).....	52
 Чувствительность.....	55
 Непрерывный.....	56
 WB Баланс белого (регулировка оттенка).....	57
Съемка сюжетов (сюжетный режим).....	59
Выбор сюжетного режима.....	59
Съемка в сюжетном режиме, выбранном фотокамерой (автоматический выбор сюжета).....	62
Выбор сюжетного режима для съемки (функции).....	64
Использование параметра «Рисунок».....	72
Панорамная съемка.....	74
Съемка улыбок (режим интеллектуального портрета).....	76
Изменение параметров режима интеллектуального портрета.....	78
Параметры фотокамеры, которые нельзя использовать одновременно.....	80

Дополнительные сведения о просмотре .....	82
Действия в режиме полнокадрового просмотра .....	82
Просмотр нескольких изображений: просмотр уменьшенных изображений .....	83
Просмотр крупным планом: увеличение при просмотре .....	85
Выбор режима просмотра .....	87
Сортировка избранных снимков (режим избранных снимков) .....	88
Добавление изображений в альбомы .....	88
Просмотр изображений в альбоме .....	90
Удаление изображений из альбомов .....	91
Действия в режиме избранных снимков .....	92
Изменение символов, присвоенных альбомам .....	93
Поиск изображения в режиме автосортировки .....	95
Просмотр изображений в режиме автосортировки .....	95
Действия в режиме автосортировки .....	97
Выбор изображений, снятых в определенный день (режим списка по дате) .....	98
Выбор даты в режиме списка по дате .....	98
Действия в режиме списка по дате .....	99
Параметры режима просмотра .....	100
Выставление оценки для изображений .....	101
Просмотр изображений по оценке .....	101
 Показ слайдов .....	102
 Защита важных изображений (Защита) .....	104
Защита одного изображения .....	104
Защита нескольких изображений .....	105
Снятие защиты с изображений .....	105
 Создание задания печати DPOF .....	106
Создание задания печати для одного изображения .....	106
Создание задания печати для нескольких изображений .....	108
Отмена задания печати .....	109
 Повернуть снимок .....	110
 Звуковая заметка: запись и воспроизведение .....	111
Запись звуковых заметок .....	111
Воспроизведение звуковых заметок .....	112
Удаление звуковых заметок .....	112

---

Редактирование изображений .....	113
Функции редактирования.....	113
Редактирование изображений .....	115
 Рисование.....	115
 Быстрая обработка: улучшение контраста и насыщенности.....	118
 D-Lighting: повышение яркости и контраста.....	119
 Растянуть: растягивание изображений.....	120
 Управл. перспективой: настройка ощущения перспективы .....	121
 Эфф. фильтров (цифровой фильтр) .....	122
 "Глянцевое" ретушир. ....	124
 Уменьшить снимок: уменьшение размера изображения.....	126
 Кадрирование: создание кадрированной копии .....	127

---

Запись и воспроизведение видеороликов .....	128
Съемка видеороликов.....	128
Изменение параметров съемки видеороликов .....	130
 Параметры видео .....	130
 Режим АФ-видео .....	131
 Подавл. шумов от ветра.....	132
Просмотр видеороликов .....	133

---

Подключение к телевизору, компьютеру и принтеру .....	134
Подключение к телевизору.....	134
Подключение к компьютеру.....	137
Перед подключением фотокамеры.....	137
Передача изображений с фотокамеры на компьютер .....	138
Зарядка при подсоединении к компьютеру.....	142
Подключение к принтеру.....	143
Подключение фотокамеры к принтеру.....	144
Поочередная печать изображений .....	145
Печать нескольких изображений.....	146

<b>Основные настройки фотокамеры .....</b>	<b>149</b>
<b>Меню настройки.....</b>	<b>149</b>
Работа с меню настройки.....	150
🖥️ Экран при- ветствия.....	151
🕒 Часовой пояс и дата.....	152
🖥️ Настройка монитора.....	155
📅 Печать даты (впечатывание даты и времени).....	157
🔊 Подавл. вибраций.....	158
📶 Обнаруж. движения.....	159
📶 АФ- помощь.....	160
📷 Цифровой зум.....	160
🔊 Настройка звука.....	161
🕒 Авто выкл.....	162
📷/📷 Форматир. памяти/Форматир. карточки.....	163
🗣️ Язык/Language.....	164
📺 Настройки ТВ.....	164
🔌 Зарядка от ПК.....	165
👁️ Предупр. о закр. глаз.....	166
🗑️ Сброс всех значений.....	168
📄 Копиро- вание (копирование с карты памяти во внутреннюю память фотокамеры и наоборот).....	171
Ver Версия прошивки.....	172
<b>Уход за фотокамерой.....</b>	<b>173</b>
<b>Увеличение срока службы и улучшение работы фотокамеры.....</b>	<b>173</b>
Чистка.....	175
Хранение.....	175
<b>Технические примечания и алфавитный указатель.....</b>	<b>176</b>
<b>Дополнительные принадлежности.....</b>	<b>176</b>
Рекомендованные карты памяти.....	177
<b>Имена файлов и папок.....</b>	<b>178</b>
<b>Сообщения об ошибках.....</b>	<b>179</b>
<b>Поиск и устранение неисправностей.....</b>	<b>184</b>
<b>Технические характеристики.....</b>	<b>192</b>
Поддерживаемые стандарты.....	196
<b>Алфавитный указатель.....</b>	<b>197</b>

## Об этом руководстве

Благодарим вас за приобретение цифровой фотокамеры Nikon COOLPIX S6150. Это руководство поможет воспользоваться всеми преимуществами цифровой фотокамеры Nikon. Перед применением фотокамеры внимательно прочтите данное руководство и держите его в месте, доступном для всех, кто будет использовать фотокамеру.

### Символы и обозначения

Для облегчения поиска необходимой информации используются следующие символы и обозначения:



Этим значком обозначены предупреждения, с которыми необходимо ознакомиться во избежание повреждения фотокамеры.



Этим значком обозначены полезные советы по работе с фотокамерой.



Этим символом обозначены примечания, с которыми необходимо ознакомиться перед использованием фотокамеры.



Этим символом обозначены ссылки на другие разделы данного руководства, содержащие дополнительные сведения.

### Обозначения

- Карта памяти Secure Digital (SD), карта памяти SDHC и карта памяти SDXC далее именуются «картами памяти».
- Настройки на момент покупки далее называются «настройками по умолчанию».
- Пункты меню, отображаемые на мониторе фотокамеры, названия кнопок и текст сообщений, отображаемых на мониторе компьютера, обозначены полужирным шрифтом.

### Примеры изображения на мониторе

На примерах в данном руководстве мониторы иногда показаны без изображений. Это позволяет лучше видеть символы на мониторах.

### Рисунки и изображения на экране

Рисунки и текст на экране, приведенные в данном руководстве, могут отличаться от отображаемых фактически.



### Внутренняя память и карты памяти

Снимки, сделанные данной фотокамерой, могут сохраняться во внутренней памяти или на съемных картах памяти. Если установлена карта памяти, то новые снимки сохраняются на нее, а операции удаления, просмотра и форматирования применяются только к снимкам, сохраненным на карте памяти. Карту памяти необходимо извлечь, если требуется отформатировать внутреннюю память либо использовать ее для сохранения, удаления или просмотра снимков.



## Уведомление о запрещении копирования или воспроизведения

Необходимо помнить, что даже простое обладание материалом, скопированным или воспроизведенным цифровым способом с помощью сканера, цифровой фотокамеры или другого устройства, может преследоваться по закону.

### • **Материалы, копирование или воспроизведение которых запрещено законом**

Не копируйте и не воспроизводите денежные банкноты, монеты, ценные бумаги, государственные ценные бумаги и ценные бумаги органов местного самоуправления, даже если такие копии и репродукции отмечены штампом «образец». Запрещено копирование и воспроизведение денежных банкнот, монет и ценных бумаг других государств. Запрещено копирование и воспроизведение негашеных почтовых марок и почтовых открыток, выпущенных государством, без письменного разрешения государственных органов. Запрещено копирование и воспроизведение печатей государственных учреждений и документов, заверенных в соответствии с законодательством.

### • **Предостережения относительно копирования и воспроизведения**

Копии и репродукции ценных бумаг, выпущенных частными компаниями (акции, векселя, чеки, подарочные сертификаты и т. д.), сезонных билетов или купонов помещаются предупреждениями согласно требованиям государственных органов, кроме минимального числа копий, необходимых для использования компанией в деловых целях. Не копируйте и не воспроизводите государственные паспорта; лицензии, выпущенные государственными учреждениями и частными компаниями; удостоверения личности и такие документы, как пропуска или талоны на питание.

### • **Уведомления о соблюдении авторских прав**

Копирование или воспроизведение книг, музыкальных произведений, произведений живописи, гравюр, географических карт, чертежей, фильмов и фотографий с зарегистрированным авторским правом охраняется государственным и международным законодательством об авторском праве. зарегистрированным авторским правом охраняется государственным и международным законодательством об авторском праве.

## Утилизация устройств хранения данных

Обратите внимание на то, что при удалении изображений или форматировании устройств хранения данных, таких как карты памяти или внутренняя память фотокамеры, исходные данные изображений уничтожаются не полностью. В некоторых случаях файлы, удаленные с отслуживших свой срок устройств хранения данных, можно восстановить с помощью имеющихся в продаже программных средств. Ответственность за обеспечение конфиденциальности любой подобной информации лежит исключительно на пользователе.

Прежде чем избавиться от неиспользуемых устройств хранения данных или передать право собственности на них другому лицу, следует стереть всю информацию с помощью имеющегося в продаже специального программного обеспечения или отформатировать устройство, а затем заполнить его изображениями, не содержащими личной информации (например, видами ясного неба). Не забудьте также заменить изображения, выбранные в качестве заставки приветствия (📖 151). При физическом уничтожении устройств хранения данных соблюдайте меры предосторожности, чтобы не нанести ущерба здоровью или имуществу.

# Основные элементы фотокамеры

## Корпус фотокамеры

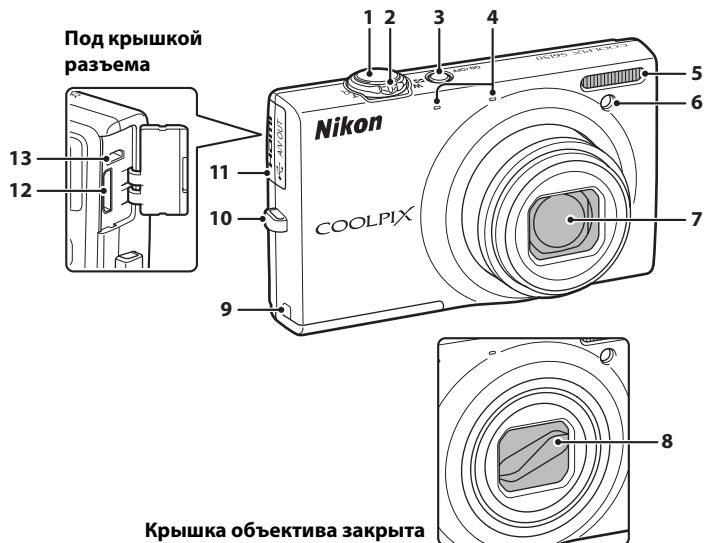

<b>1</b>	Спусковая кнопка затвора.....	30	<b>7</b>	Объектив.....	175, 192
	Рычажок зуммирования .....	29	<b>8</b>	Крышка объектива.....	173
	<b>W</b> : широкоугольное положение.....	29		Крышка разъема питания (для	
<b>2</b>	<b>T</b> : телефото.....	29	<b>9</b>	подсоединения к дополнительному	
	: просмотр уменьшенных			сетевому блоку питания) .....	176
	изображений.....	83	<b>10</b>	Проушина для ремня фотокамеры.....	7
	: увеличение при просмотре.....	85	<b>11</b>	Крышка разъема.....	134, 138, 144
<b>3</b>	Выключатель питания/индикатор		<b>12</b>	Разъем HDMI mini (тип C).....	135
	включения питания.....	26, 162	<b>13</b>	Разъем USB/аудио-/видеохода	
<b>4</b>	Встроенный микрофон			.....	134, 138, 144
	(стерео).....	111, 128			
<b>5</b>	Вспышка .....	34			
<b>6</b>	Индикатор автоспуска.....	37			
	Вспомогательная подсветка АФ.....	160			

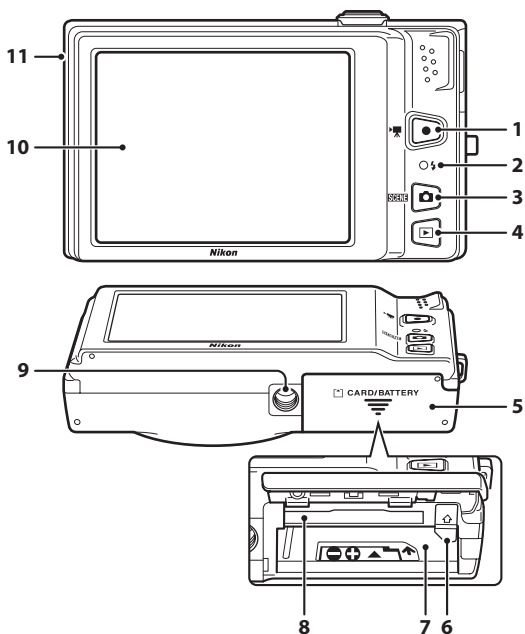



<b>1</b>	Кнопка ● (⏏ видеосъемка).....	6, 128
<b>2</b>	Индикатор зарядки.....	19, 165
	Индикатор вспышки.....	35
<b>3</b>	Кнопка 📷 (режим съемки).....	6, 41
<b>4</b>	Кнопка ▶ (просмотр).....	6, 32, 87
<b>5</b>	Крышка батарейного отсека/ гнезда для карты памяти.....	16, 24

<b>6</b>	Защелка батареи.....	16, 17
<b>7</b>	Батарейный отсек.....	16
<b>8</b>	Гнездо для карты памяти.....	24
<b>9</b>	Штативное гнездо	
<b>10</b>	Монитор/сенсорная панель.....	10
<b>11</b>	Громкоговоритель.....	112, 133

## Основные операции

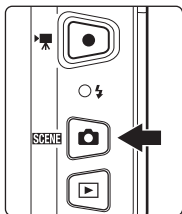

### Кнопка (режим съемки)



- Чтобы войти в режим съемки, нажмите кнопку  в режиме просмотра.
- Чтобы отобразить меню выбора режима съемки и переключить режим съемки, нажмите кнопку  в режиме съемки (📖 41).

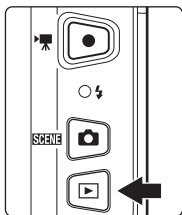

### Кнопка (просмотр)

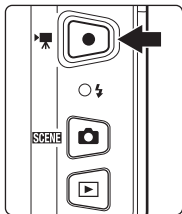

- Чтобы войти в режим просмотра, нажмите кнопку  в режиме съемки.
- Чтобы отобразить меню выбора режима просмотра и переключать режимы просмотра, нажмите кнопку  в режиме просмотра (📖 87).
- Выключенная фотокамера при нажатии и удерживании нажатой кнопки  включается в режиме просмотра.

### Кнопка (видеосъемка)



- Нажав кнопку  (видеосъемка) в режиме съемки, можно начать видеосъемку (📖 128). Чтобы остановить видеосъемку, повторно нажмите кнопку .
- Чтобы войти в режим съемки, нажмите кнопку  в режиме просмотра.

## Спусковая кнопка затвора

Фотокамера оснащена двухпозиционной спусковой кнопкой затвора. Для фокусировки и установки экспозиции нажмите спусковую кнопку затвора наполовину до появления небольшого сопротивления. При нажатии спусковой кнопки затвора наполовину устанавливается фокусировка и экспозиция (значения выдержки и диафрагмы). Фокусировка и экспозиция остаются заблокированными, пока спусковая кнопка затвора удерживается нажатой наполовину.

Удерживая спусковую кнопку затвора в этом положении, нажмите ее до конца для срабатывания затвора и выполнения съемки. Не прилагайте усилий при нажатии спусковой кнопки затвора. Это может вызвать дрожание фотокамеры и стать причиной смазывания изображений.



Для фокусировки и установки экспозиции нажмите спусковую кнопку затвора наполовину



Для выполнения снимка нажмите спусковую кнопку затвора до конца

## Прикрепление ремня фотокамеры

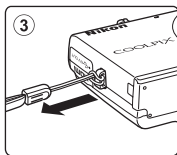
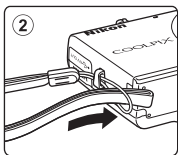
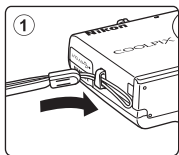

## Работа с сенсорной панелью

Монитор фотокамеры COOLPIX S6150 является сенсорной панелью. Работайте с сенсорной панелью с помощью нажатий пальцами или с помощью прилагаемого стилуса.

### Касание

#### Коснитесь сенсорной панели.

Используйте это действие для следующих операций:

Выбор символов или других элементов управления

Выбор снимков в режиме просмотра уменьшенных изображений (📖 83)

Выполнение сенсорного спуска (📖 47), ведения объекта (📖 50) или сенсорного АФ/АЭ (📖 52)

Перетаскивание вкладки, чтобы отобразить элементы управления параметрами во время съемки или просмотра (📖 14)

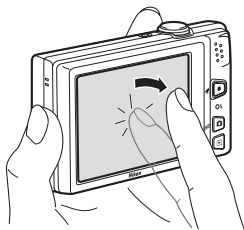

### Перетаскивание

#### Переместите палец по сенсорной панели, а затем уберите палец с сенсорной панели.

Используйте это действие для следующих операций:

Прокрутка изображений в режиме полнокадрового просмотра (📖 32)

Перемещение видимой части изображения, увеличенного с помощью функции увеличения при просмотре (📖 85)

Использование слайдеров, чтобы отрегулировать поправку экспозиции (📖 40) или другие параметры

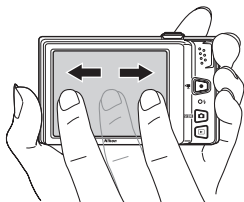

### Перетаскивание

#### Коснитесь пальцем сенсорной панели, наведите его в нужное место (①), а затем уберите палец с сенсорной панели (②).

Используйте это действие для следующих операций:

Для установки оценки (📖 101)

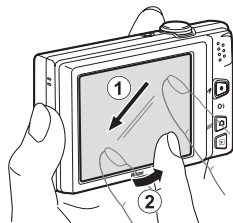

## Использование стилуса

Используйте стилус для таких операций, как рисунок (📖 72) или рисование (📖 116), когда требуется большая точность, чем при управлении пальцем.



## Закрепление стилуса

Прикрепите стилус к ремню фотокамеры, как показано ниже.

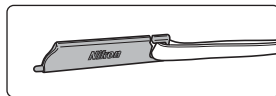

## ✔ Сенсорная панель. Примечания

- Не нажимайте на сенсорную панель заостренными предметами, кроме прилагаемого стилуса.
- Не надавливайте с силой на экран.

## ✔ Касание/перетаскивание. Примечания

- Фотокамера может не реагировать на касания пальцем, если палец удерживается на одном месте слишком долго.
- Фотокамера может не реагировать на перетаскивание в следующих случаях:
  - Постукивание пальцем по экрану
  - Перемещение пальца на слишком малое расстояние
  - Слишком слабое касание экрана
  - Слишком быстрое перемещение пальцем по экрану
- При касании сенсорной панели фотокамера может не реагировать должным образом, если что-либо касается другой области сенсорной панели.

## ✔ Стилус. Примечания

- Храните стилус в недоступном для детей месте.
- Не носите фотокамеру, держась за стилус. Ремень может соскочить со стилуса, и фотокамера может упасть.

# Работа основного дисплея монитора/сенсорной панели

## Съемка (экран с информацией)

Отображаемая на мониторе информация зависит от настроек или состояния фотокамеры.

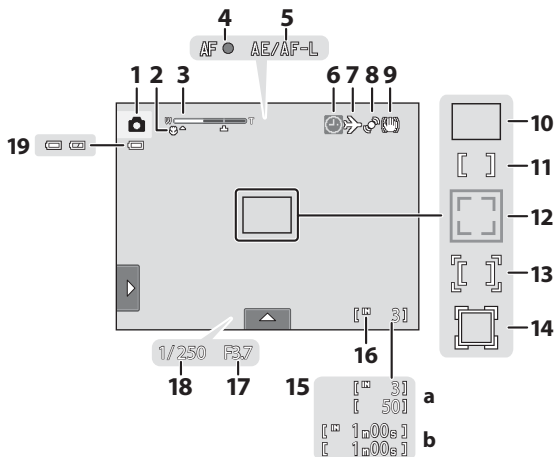

<b>1</b>	Режим съемки <sup>1</sup> .....	26, 59, 76
<b>2</b>	Режим макросъемки .....	39
<b>3</b>	Индикатор зума .....	29, 39
<b>4</b>	Индикатор фокусировки .....	30
<b>5</b>	Индикатор AE/AF-L .....	75
<b>6</b>	Индикатор «Дата не установлена» .....	179
<b>7</b>	Индикатор печати даты .....	157
<b>8</b>	Символ пункта назначения .....	152
<b>9</b>	Обнаружение движения .....	159
<b>9</b>	Символ подавления вибраций .....	158
<b>10</b>	Зона фокусировки (автоматически) ...	30

<b>11</b>	Зона фокусировки (центр)	
<b>12</b>	Зона фокусировки (система распознавания лиц, система распознавания домашних питомцев) .....	30, 76
<b>13</b>	Зона фокусировки (сенсорный AF/AE).....	52
<b>14</b>	Зона фокусировки (режим ведения объекта) .....	50
<b>a</b>	Число оставшихся кадров (фотографий) <sup>2</sup> .....	26
<b>b</b>	Длина видеоролика .....	128
<b>15</b>	Индикатор внутренней памяти .....	27
<b>16</b>	Индикатор диафрагмы .....	30
<b>17</b>	Индикатор выдержки .....	30
<b>18</b>	Индикатор выдержки .....	30
<b>19</b>	Индикатор уровня заряда батареи .....	26

<sup>1</sup> Отображаемые индикаторы зависят от текущего режима съемки.

<sup>2</sup> Индикатор отображается, когда остается 50 кадров или менее.

## Съемка (элементы управления работой)

Коснитесь следующих элементов управления параметрами, чтобы изменить настройки.

- Для изменения параметров съемки коснитесь вкладки, чтобы отобразить элементы управления параметрами (📖 14).
- Доступные элементы управления и отображаемые индикаторы зависят от режима съемки и текущих настроек фотокамеры.

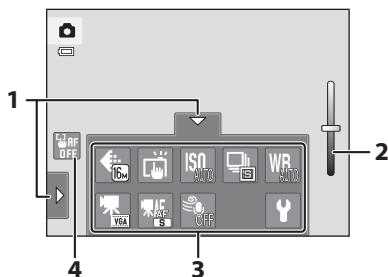



<b>1</b>	Вкладка.....	14	<b>3</b>	Элементы управления параметрами.....	15
<b>2</b>	Слайдер настройки параметров сюжетного режима .....	61	<b>4</b>	Отмена сенсорного АФ/АЭ .....	52





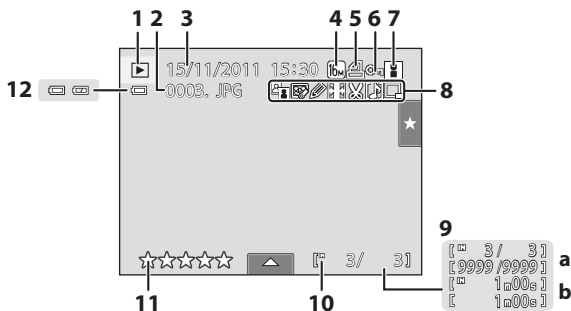

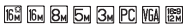

## Просмотр (экран с информацией)

На следующем экране показана отображаемая информация о просматриваемом изображении и состоянии фотокамеры.

- Вид отображаемой информации зависит от просматриваемого изображения и текущего состояния фотокамеры.
- Индикаторы ниже отображаются при включении фотокамеры или управлении ей и исчезают через несколько секунд (📖 155).



<b>1</b>	Режим просмотра <sup>1</sup> .....	32, 88, 95, 98
<b>2</b>	Номер и тип файла .....	178
<b>3</b>	Дата и время записи .....	22
<b>4</b>	 Режим изображения <sup>2</sup> .....	45
	 Параметры видео <sup>2</sup> .....	130
<b>5</b>	Символ задания печати .....	106
<b>6</b>	Символ защиты .....	104
<b>7</b>	Символ альбома в режиме избранных снимков <sup>3</sup> .....	90
	Символ категории в режиме автосортировки <sup>3</sup> .....	95

<b>8</b>		Символ быстрой обработки .....	118
		Символ D-Lighting .....	119
		Символ глянцевого ретуширования .....	124
		Символ эффектов фильтров .....	122
		Символ рисования .....	115
		Символ растягивания .....	120
		Символ управления перспективой .....	121
		Символ кадрирования .....	127
<b>9</b>		Символ звуковой заметки .....	112
		Символ уменьшенного снимка .....	126
<b>a</b>	Номер текущего кадра/ общее число кадров .....	32	
<b>b</b>	Длина видеоролика .....	133	
<b>10</b>	Индикатор внутренней памяти .....	27	
<b>11</b>	Индикатор оценки .....	101	
<b>12</b>	Индикатор уровня заряда батареи .....	26	

<sup>1</sup> Отображаемые индикаторы зависят от текущего режима просмотра.

<sup>2</sup> Вид отображаемого индикатора зависит от параметров съемки.

<sup>3</sup> Появится символ выбранной категории в режиме автосортировки или альбома, выбранного в данный момент в режиме просмотра.

## Просмотр (элементы управления работой)

Коснитесь следующих элементов управления параметрами, чтобы изменить настройки.

- Коснитесь вкладки, чтобы отобразить элементы управления параметрами и удалите или отредактируйте изображения (📖 14).
- Доступные элементы управления и отображаемые индикаторы различаются в зависимости от воспроизводимого изображения и текущих настроек фотокамеры.

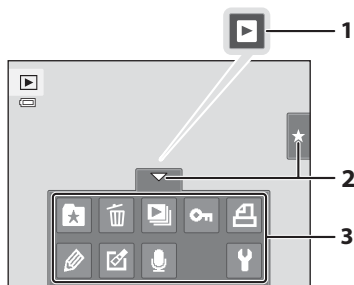

**1** Просмотр видеороликов .....133

**2** Вкладка ..... 14

**3** Элементы управления параметрами .....15

## Работа с вкладками

Для изменения параметров съемки и просмотра в режиме съемки или просмотра используются элементы управления параметрами. Элементы управления параметрами можно отобразить, коснувшись вкладки в нижней, левой или правой частях монитора.

- Коснитесь символа требуемого элемента, чтобы отобразить экран настройки данного элемента.
- Для выполнения основных настроек фотокамеры коснитесь **Y** (настройки) среди элементов управления параметрами.
- Если на экране настройки отображается символ **X** или **□** коснитесь **X**, чтобы закрыть экран настройки. Коснитесь **□**, чтобы вернуться на предыдущий экран.
- Коснитесь вкладки еще раз, чтобы скрыть элементы управления параметрами.

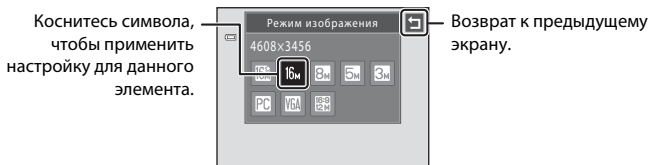
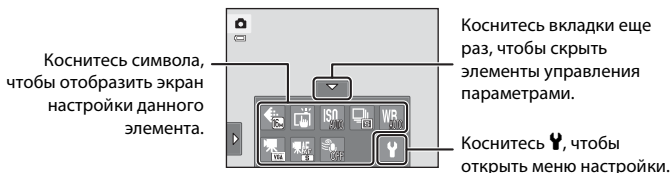
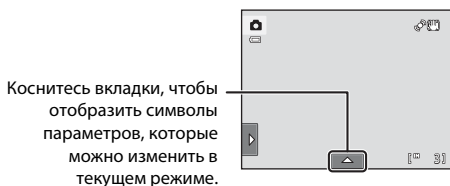

## Съемка

Можно применять параметры съемки.

- Доступные элементы настройки отличаются в зависимости от режима съемки (41).
- Каждый символ также указывает на текущую настройку.

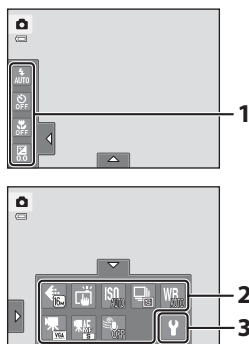

1	<ul style="list-style-type: none"> <li> Режим вспышки..... 34</li> <li> Автоспуск..... 37</li> <li> Режим макросъемки ..... 39</li> <li> Поправка экспозиции..... 40</li> </ul>
2	<ul style="list-style-type: none"> <li> Режим изображения ..... 45</li> <li>Сенсорная съемка                             <ul style="list-style-type: none"> <li> Сенсорный спуск..... 47</li> <li> Ведение объекта..... 50</li> <li> Сенсорный АФ/АЭ..... 52</li> </ul> </li> <li> Чувствительность..... 55</li> <li> Непрерывный ..... 56</li> <li> Баланс белого ..... 57</li> <li> Параметры видео..... 130</li> <li> Режим АФ-видео ..... 131</li> <li> Подавл. шумов от ветра..... 132</li> </ul>
3	<ul style="list-style-type: none"> <li> Настройка..... 149</li> </ul>

## Просмотр

Можно редактировать и удалять изображения, а также устанавливать параметры просмотра.

- Доступные элементы настройки различаются в зависимости от типа изображения и режима просмотра.

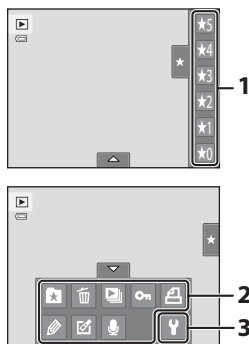

1	<ul style="list-style-type: none"> <li>Оценка..... 101</li> </ul>
2	<ul style="list-style-type: none"> <li> Добавление изображений в альбомы (кроме режима избранных снимков)..... 88</li> <li>Удаление изображений из альбомов (в режиме избранных снимков)..... 91</li> <li> Удалить..... 33</li> <li> Показ слайдов..... 102</li> <li> Защита ..... 104</li> <li> Задание печати DPOF..... 106</li> <li> Рисование..... 115</li> <li> Ретуширование..... 113</li> <li> Звуковая заметка ..... 111</li> </ul>
3	<ul style="list-style-type: none"> <li> Настройка..... 149</li> </ul>

## Установка батареи

Вставьте литий-ионную аккумуляторную батарею EN-EL12 (входит в комплект поставки) в фотокамеру.

- Заряжайте батарею перед первым использованием или при ее разрядке (📖 18).

- 1 Откройте крышку батарейного отсека/гнезда для карты памяти.

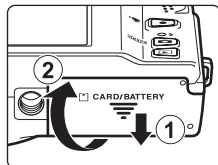

- 2 Вставьте батарею.

Краем батареи поднимите оранжевую защелку батареи в направлении, указанном стрелкой (1), и вставьте батарею до конца (2).

Батарея будет вставлена полностью, когда защелка батареи встанет на место.

Батарейный отсек

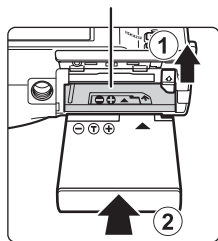

### ✓ Установка батареи

**Неправильное положение батареи при установке может привести к повреждению фотокамеры.** Убедитесь, что батарея находится в правильном положении.

- 3 Закройте крышку батарейного отсека/гнезда для карты памяти.

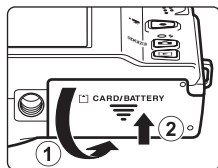

## Извлечение батареи

Выключите фотокамеру (📖 21). Перед открытием крышки батарейного отсека/гнезда для карты памяти убедитесь, что индикатор включения питания и монитор выключены.

Чтобы извлечь батарею, откройте крышку батарейного отсека/гнезда для карты памяти и сдвиньте оранжевую защелку батареи в направлении, указанном стрелкой (①). После этого батарею можно извлечь вручную (②).

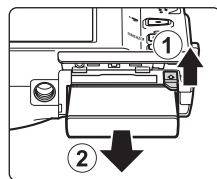

- Помните, что фотокамера, батарея и карта памяти во время работы могут нагреться, и соблюдайте осторожность при извлечении батареи.

### ✓ Батарея. Примечания

- Прочтите и примите к сведению предупреждения о батарее на странице iii и в разделе «Батарея» (📖 174) перед ее использованием.
- Если батарея не используется в течение длительного времени, заряжайте ее, по крайней мере, один раз в шесть месяцев, а убирая батарею на хранение, полностью разряжайте ее.

# Зарядка батареи

Для зарядки литий-ионной аккумуляторной батареи EN-EL12, установленной в фотокамеру (входит в комплект поставки), подсоедините к фотокамере сетевое зарядное устройство EH-69P (входит в комплект поставки) с помощью поставляемого кабеля USB UC-E6, а затем подсоедините сетевое зарядное устройство к розетке.

## 1 Подготовьте сетевое зарядное устройство EH-69P.

Если к фотокамере прилагается штекер сетевого блока питания переменного тока\*, подсоедините штекер сетевого блока питания переменного тока к разъему на сетевом зарядном устройстве. Вставьте штекер сетевого блока питания переменного тока до его установки на месте. После того, как штекер сетевого блока питания переменного тока подсоединен, не прилагайте усилий для его отсоединения, так как этим можно повредить изделие.

\* Форма штекера сетевого блока питания переменного тока различается в зависимости от страны или региона приобретения фотокамеры.

В Аргентине, Бразилии и Корее сетевое зарядное устройство поставляется с подключенным штекером сетевого блока питания переменного тока.

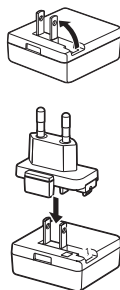

## 2 Вставьте батарею (🔋 16).

Не включайте фотокамеру.

## 3 С помощью кабеля USB (входит в комплект поставки) подсоедините сетевое зарядное устройство к фотокамере.

Убедитесь в правильности ориентации разъемов. При подсоединении или отсоединении разъемов кабеля USB не держите разъемы под углом и не прилагайте усилий.

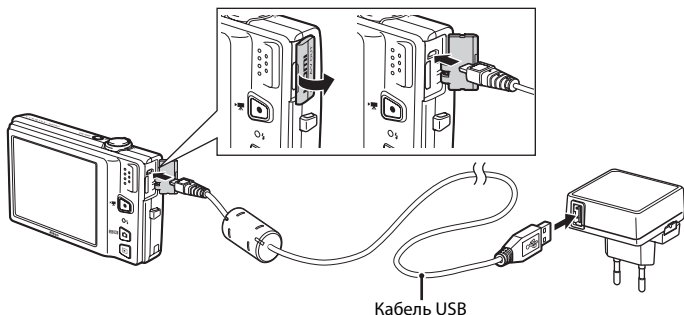

#### 4 Подключите сетевое зарядное устройство к розетке.

Индикатор зарядки будет медленно мигать зеленым цветом, указывая на то, что батарея заряжается.

Полностью разряженная батарея заряжается приблизительно 3 часа 20 минут.

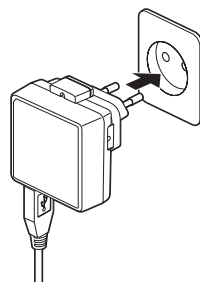

В следующей таблице описаны состояния индикатора зарядки, когда фотокамера подсоединена к розетке.

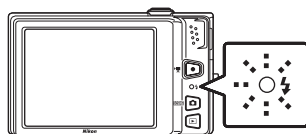

Индикатор зарядки	Описание
Медленно мигает (зеленым цветом)	Батарея заряжается.
Выключен	Батарея не заряжается. По завершении зарядки индикатор зарядки перестает мигать зеленым цветом и выключается.
Мерцает (зеленым цветом)	<ul style="list-style-type: none"> <li>Температура окружающей среды не подходит для зарядки. Заряжайте батарею в помещении при температуре окружающей среды от 5 °C до 35 °C.</li> <li>Кабель USB или сетевое зарядное устройство подсоединены неправильно, или же неисправна батарея. Отсоедините кабель USB или сетевое зарядное устройство и подсоедините их правильно, или же замените батарею.</li> </ul>

#### 5 Отсоедините сетевое зарядное устройство от розетки, а затем отсоедините кабель USB.

### **Сетевое зарядное устройство. Примечания**

- Сетевое зарядное устройство EH-69P рассчитано на использование только с совместимыми устройствами. Не используйте с устройствами других моделей или других производителей.
- Перед использованием сетевого зарядного устройства EH-69P прочтите и примите к сведению предупреждения на странице iii и в разделе «Батарея» (📖 174).
- Сетевое зарядное устройство EH-69P совместимо с розетками переменного тока 100-240 В, 50/60 Гц. Для использования сетевого зарядного устройства за границей при необходимости установите штекер сетевого блока питания переменного тока (имеется в продаже). Для получения дополнительной информации о штекере сетевого блока питания переменного тока обратитесь в туристическое агентство.
- Сетевое зарядное устройство EH-69P предназначено для зарядки батареи, установленной в фотокамеру. Если фотокамера подсоединена к розетке с помощью сетевого зарядного устройства EH-69P, включить фотокамеру невозможно.
- Ни при каких обстоятельствах не используйте сетевой блок питания USB другой модели или другого производителя, кроме сетевого зарядного устройства EH-69P. Несоблюдение этой меры предосторожности может привести к перегреву или повреждению фотокамеры.

### **Источник питания переменного тока. Примечания**

- Если используется сетевой блок питания EH-62F (приобретается дополнительно; 📖 176), питание на фотокамеру подается от розетки, и можно выполнять съемку и просматривать изображения с помощью фотокамеры.
- Ни при каких обстоятельствах не используйте сетевой блок питания другой модели или другого производителя, кроме сетевого блока питания EH-62F. Несоблюдение этой меры предосторожности может привести к перегреву или повреждению фотокамеры.

### **Зарядка с помощью компьютера или зарядного устройства**

- Литий-ионную аккумуляторную батарею EN-EL12 можно зарядить, подсоединив фотокамеру COOLPIX S6150 к компьютеру (📖 137, 165).
- Литий-ионную аккумуляторную батарею EN-EL12 можно зарядить, не пользуясь фотокамерой, с помощью зарядного устройства MH-65 (приобретается дополнительно; 📖 176).

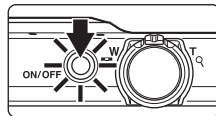

## Включение и выключение фотокамеры

Чтобы включить фотокамеру, нажмите на выключатель питания. Загорается индикатор включения питания (зеленый), и включается монитор (индикатор включения питания выключается при включении монитора).



Для выключения фотокамеры нажмите выключатель питания еще раз.





При выключении фотокамеры выключается и индикатор включения питания и монитор.

- Выключенная фотокамера при нажатии и удерживании нажатой кнопки  включается в режиме просмотра ( 32).

## Функция экономии энергии (Авто выкл.)

Если в течение определенного времени не выполняется никаких действий, монитор выключится, фотокамера перейдет в режим ожидания, а индикатор включения питания будет мигать. При бездействии в течение следующих трех минут фотокамера автоматически выключается.

Чтобы включить монитор во время мигания индикатора включения питания, нажмите одну из следующих кнопок.

- Выключатель питания, спусковая кнопка затвора, кнопка , кнопка  или кнопка  (видеосъемка)
- Находясь в режиме съемки или просмотра, фотокамера переходит в режим ожидания примерно в течение минуты (настройка по умолчанию).
- Время, после которого фотокамера переходит в режим ожидания, можно изменить с помощью функции **Авто выкл.** ( 162) в меню настройки ( 149).

# Настройка языка, даты и времени



При первом включении фотокамеры отображается диалоговое окно выбора языка.

## 1 Для включения фотокамеры нажмите выключатель питания.

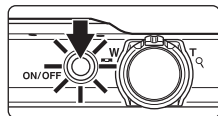
Загорается индикатор включения питания (зеленый), и включается монитор (индикатор включения питания выключается при включении монитора).



## 2 Коснитесь обозначения требуемого языка.

Если требуемый язык не отображается на экране, нажмите  или , чтобы отобразить другие варианты.

Дополнительную информацию о работе сенсорной панели смотрите в разделе «Работа с сенсорной панелью» (📖 8).

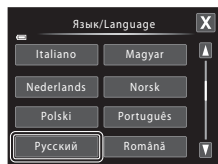

## 3 Коснитесь Да.

Чтобы отменить установку часового пояса и даты, коснитесь **Нет**.

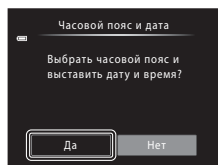



## 4 Коснитесь или , чтобы выбрать домашний часовой пояс (📖 154), и коснитесь .

Коснитесь , чтобы вернуться на предыдущий экран.



### Летнее время

Если действует летнее время, коснитесь  на экране выбора часового пояса, который отображается в шаге 4, чтобы включить режим летнего времени.

Если включено летнее время, в верхней части монитора отображается символ . Чтобы отключить этот параметр, коснитесь  еще раз.



- 5** Выберите порядок отображения дня, месяца и года.

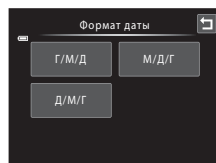

- 6** Изменение даты и времени.

Коснитесь требуемого элемента (Д, М, Г, часы и минуты) и кнопками ▲ и ▼ измените выделенный элемент.

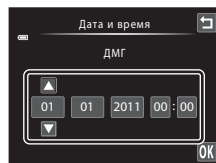

- 7** Коснитесь **OK**.

По завершении настройки выдвигается объектив, и фотокамера переключается в режим съемки.

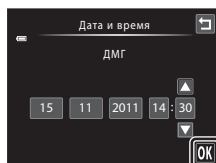

### Впечатывание и изменение даты и времени

- Чтобы включить впечатывание даты в изображения при съемке, включите впечатывание в параметре **Печать даты** (📖 157) меню настройки (📖 149) после установки даты и времени.
- Для изменения даты и времени часов фотокамеры выберите параметр **Часовой пояс и дата** (📖 152) в меню настройки (📖 149).

## Установка карт памяти

Файлы изображений, звуковые и видеофайлы сохраняются во внутренней памяти фотокамеры (приблизительно 20 МБ) или на картах памяти Secure Digital (SD) (приобретаются дополнительно;  177).

**Если в фотокамере установлена карта памяти, данные автоматически сохраняются на карте памяти, а сохраненные данные можно просматривать, удалять и передавать на компьютер. Чтобы сохранять данные во внутренней памяти или просматривать, удалять и передавать данные, сохраненные во внутренней памяти, извлеките карту памяти.**

- 1 Убедитесь, что индикатор включения питания не горит и монитор выключен и откройте крышку батарейного отсека/гнезда для карты памяти.

Перед тем как открывать крышку, выключите фотокамеру.

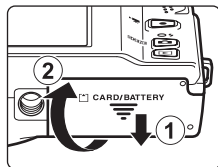

- 2 Вставьте карту памяти.

Вставьте карту памяти правильно и до полной фиксации.

Гнездо для карты памяти

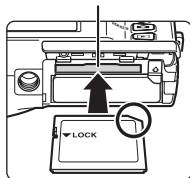

### Установка карт памяти

**Попытка вставить карту памяти не той стороной может привести к повреждению фотокамеры или карты.** Убедитесь, что карта памяти находится в правильном положении.

- 3 Закройте крышку батарейного отсека/гнезда для карты памяти.

## Извлечение карт памяти

Перед извлечением карты памяти выключите фотокамеру и убедитесь, что индикатор включения питания и монитор выключены. Надавите на карту (1), чтобы частично извлечь ее, а затем извлеките карту рукой, стараясь при этом не держать ее под углом (2).

- Помните, что фотокамера, батарея и карта памяти во время работы могут нагреться, и соблюдайте осторожность при извлечении карты памяти.

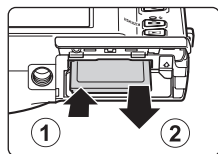

## ✓ Форматирование карт памяти

Если при включении фотокамеры отображается сообщение, приведенное справа, карту памяти необходимо отформатировать перед началом ее использования (📖 163). Помните, что **форматирование приводит к безвозвратному удалению всех изображений и других данных с карты памяти**. Перед форматированием не забудьте скопировать с карты памяти все изображения, которые вы хотите сохранить.

Коснитесь **Да**, чтобы выполнить форматирование. При отображении диалогового окна подтверждения коснитесь **Да**. Чтобы начать форматирование, коснитесь **Да**.

- Не выключайте фотокамеру и не открывайте крышку батарейного отсека/гнезда для карты памяти до завершения форматирования.
- Форматирование карт памяти, ранее использовавшихся в других устройствах, а затем впервые установленных в фотокамеру COOLPIX S6150, выполняйте с помощью этой фотокамеры (📖 163).

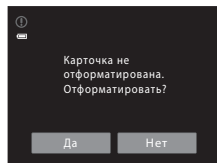

## ✓ Переключатель защиты от записи

Когда переключатель карты памяти находится в положении «блокировки» (lock), данные невозможно записать на карту памяти или удалить с нее. Если переключатель находится в положении «блокировки» (lock), разблокируйте его, переместив переключатель в положение «записи», чтобы сохранить или удалить изображения или выполнить форматирование карты памяти.

Переключатель защиты от записи

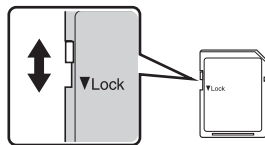

## ✓ Карты памяти

- Используйте только карту памяти типа Secure Digital.
- Во время форматирования, записи или удаления данных с карты памяти и передачи данных на компьютер недопустимы перечисленные ниже действия. Несоблюдение этих мер предосторожности может привести к потере данных и повредить фотокамеру или карту памяти.
  - Извлекать из фотокамеры батарею или карту памяти
  - Выключать фотокамеру
  - Отключать сетевой блок питания
- Не форматируйте карту памяти с помощью компьютера.
- Не разбирайте и не пытайтесь модифицировать карты памяти.
- Не роняйте и не сгибайте карты, оберегайте их от воды и сильных ударов.
- Не прикасайтесь к контактам пальцами или металлическими предметами.
- Не наклеивайте на карту памяти ярлыки и наклейки.
- Не оставляйте карты памяти под прямыми солнечными лучами, в закрытой автомашине и при повышенной температуре.
- Предохраняйте карты памяти от воздействия высокой влажности, пыли и агрессивных газов.

## Шаг 1. Включение фотокамеры и выбор режима (авто)

В данном разделе описывается фотосъемка в режиме  (авто) – автоматическом режиме «наведи и снимай», рекомендуемом для тех, кто пользуется цифровой фотокамерой впервые.

- 1** Для включения фотокамеры нажмите выключатель питания.

Выдвигается объектив, и включается монитор.

Режим  (авто) включен на момент покупки фотокамеры. Перейдите к шагу 4.

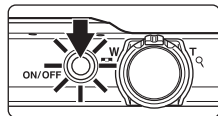

- 2** Нажмите кнопку .

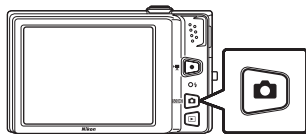

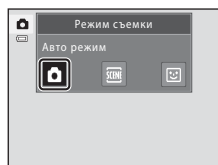

- 3** Коснитесь  на мониторе.



- 4** Проверьте индикатор уровня заряда батареи и число оставшихся кадров.

Индикатор уровня заряда батареи

Дисплей	Описание
	Высокий уровень заряда батареи.
	Низкий уровень заряда батареи. Позаботьтесь о ее зарядке или замене.
 <b>Батарея разряжена.</b>	Не удастся выполнить съемку. Зарядите или замените батарею.

Индикатор уровня заряда батареи

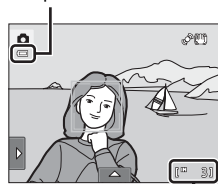

Число оставшихся кадров

**Число оставшихся кадров**



Индикатор отображается, когда остается 50 кадров или менее.

Число изображений, которые можно сохранить, зависит от емкости внутренней памяти или карты памяти, а также от выбранного режима изображения ( 45).

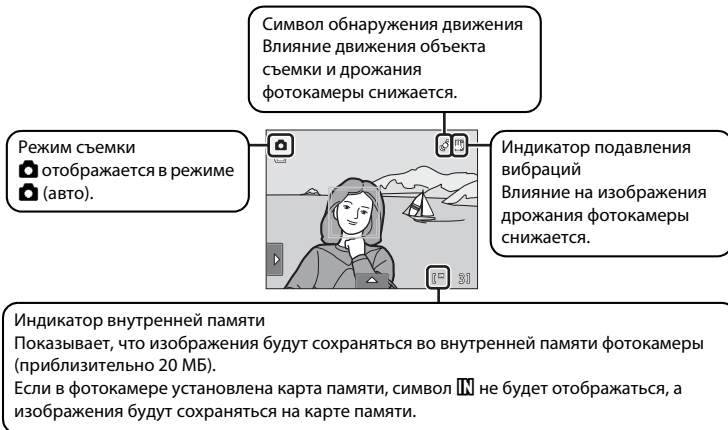
## Символы, отображаемые в режиме (авто)





Если в режиме ожидания монитор выключается в целях сохранения энергии (мигает индикатор включения питания) ( 162), нажмите одну из следующих кнопок, чтобы вновь включить его.

- Выключатель питания, спусковая кнопка затвора, кнопка  или кнопка  (видеосъемка)



### **Сенсорный спуск. Примечание**

Если используется настройка по умолчанию, спуск затвора можно выполнить, просто коснувшись объекта на мониторе ( 47). Соблюдайте осторожность, чтобы не выполнить спуск затвора случайно.

### **Функции, доступные в режиме (авто)**

- Когда фотокамера направлена на лицо человека, включается функция распознавания лиц, с помощью которой фотокамера автоматически распознает это лицо и фокусируется на нем ( 30).
- Параметры съемки ( 44) можно изменить, коснувшись левой или нижней вкладки и отобразив элементы управления параметрами.

### **Подавление вибраций и обнаружение движения**

Для получения дополнительной информации смотрите раздел **Подавл. вибраций** ( 158) или **Обнаруж. движения** ( 159) в меню настройки ( 149).

## Шаг 2. Компоновка кадра

### 1 Подготовьте фотокамеру к съемке.

Крепко держите фотокамеру обеими так, чтобы пальцы или другие предметы не закрывали объектив, вспышку, вспомогательную подсветку АФ и встроенный микрофон.

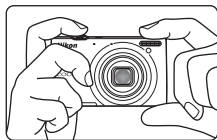

При съемке в портретной («вертикальной») ориентации поверните фотокамеру таким образом, чтобы встроенная вспышка находилась над объективом.

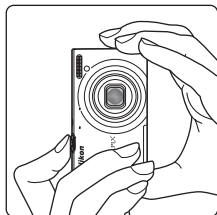

### 2 Скомпонуйте кадр.

Распознанное фотокамерой лицо будет выделено двойной рамкой желтого цвета (зона фокусировки).

Фотокамера может распознать до 12 лиц. Если фотокамера распознает несколько лиц, двойной рамкой выделяется ближайшее из них, а остальные выделяются одиночной рамкой.



При съемке объектов, не являющихся людьми, или объекта с нераспознанным лицом зона фокусировки не будет отображаться. Скомпонуйте снимок таким образом, чтобы объект находился в центре или около центра кадра.

### Использование штатива. Примечания

- При креплении штатива к фотокамере постарайтесь не открыть крышку батарейного отсека/гнезда для карты памяти и плотно затяните винт штатива.
- При использовании штатива для обеспечения устойчивости фотокамеры во время съемки установите для параметра **Подавл. вибраций** (📖 158) значение **Выкл.**

## Использование зума

Используйте рычажок зуммирования для включения оптического зума. Поверните рычажок зуммирования в направлении **T** для приближения и увеличения размера снимаемого объекта. Поверните рычажок зуммирования в направлении **W** для отдаления, увеличивая область, видимую в кадре.

- При включении фотокамеры положение зума устанавливается в максимальное широкоугольное положение.
- При повороте рычажка зуммирования в верхней части монитора отображается индикатор зума.

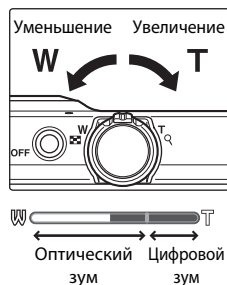

## Цифровой зум

Когда фотокамера находится в максимальном положении оптического зума, поворот и удерживание рычажка зуммирования в направлении **T** приведет к включению цифрового зума.

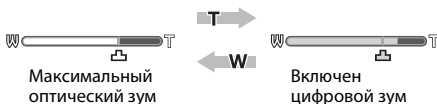

Цифровой зум позволяет увеличить объект съемки приблизительно до 4х сверх максимального оптического увеличения.



Фотокамера фокусируется на центре кадра, при этом зона фокусировки не отображается, если используется цифровой зум.

## Цифровой зум и интерполяция

В отличие от оптического зума, для увеличения изображений цифровой зум использует цифровую обработку изображения, называемую интерполяцией. Этот процесс обуславливает небольшую потерю качества изображений в зависимости от режима изображения (📖 45) и увеличения цифрового зума.

Интерполяция применяется при фотосъемке, когда положение зума выходит за пределы отметки . Если увеличение превышает отметку , задействуется интерполяция и индикатор зума становится желтым, что обозначает применение интерполяции. Положение  перемещается вправо при уменьшении размера изображения, что позволяет определить положения увеличения, при которых возможна съемка без использования интерполяции с текущими настройками размера изображения.

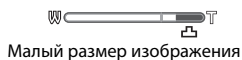

- Цифровой зум можно отключить в настройках параметра **Цифровой зум** (📖 160) меню настройки (📖 149).

## Шаг 3. Фокусировка и съемка

### 1 Нажмите спусковую кнопку затвора наполовину.

При нажатии спусковой кнопки затвора наполовину (рис. 7) фотокамера устанавливает фокусировку и экспозицию (значения выдержки и диафрагмы).

Фокусировка и экспозиция остаются заблокированными, пока спусковая кнопка затвора удерживается нажатой наполовину.

Если фотокамера распознает лицо, оно выделяется двойной рамкой, указывающей на активную зону фокусировки. Когда объект съемки окажется в фокусе, двойная рамка станет зеленой.

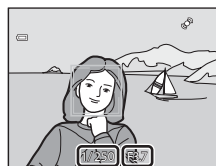
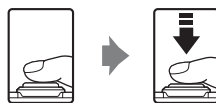

Выдержка    Диафрагма

Если фотокамерой не распознается никаких лиц, выбирается зона фокусировки (до девяти зон), в которой находится объект, ближайший к фотокамере. Когда объект съемки окажется в фокусе, выбранная зона фокусировки загорится зеленым.

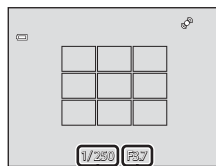

Выдержка    Диафрагма

При использовании цифрового зума зона фокусировки не отображается, и фотокамера фокусируется на центре кадра. После выполнения фокусировки индикатор фокусировки приобретает зеленый цвет.

Индикатор фокусировки



Если при нажатии спусковой кнопки затвора наполовину зона фокусировки или индикатор фокусировки мигают красным цветом, фотокамера не может выполнить фокусировку. Измените компоновку кадра и повторно нажмите спусковую кнопку затвора наполовину.

### 2 Плавно нажмите спусковую кнопку затвора до конца.

Сработает затвор, и изображение будет сохранено на карте памяти или во внутренней памяти.



### ✓ При сохранении

Во время сохранения изображений мигает значение числа оставшихся кадров. **Не открывайте крышку батарейного отсека/гнезда для карты памяти** во время сохранения изображений. Выключение питания или извлечение карты памяти в этом случае может привести к потере данных и повреждению фотокамеры или карты памяти.

### ✓ Автофокусировка

В следующих ситуациях возможна некорректная работа системы автофокусировки. В следующих редких случаях, несмотря на то что зона фокусировки и индикатор фокусировки светятся зеленым цветом, объект может оказаться не в фокусе.

- Объект съемки очень темный
- Объекты в снимаемом сюжете резко контрастируют друг с другом (например, солнце позади объекта съемки делает детали объекта очень темными)
- Объект съемки не контрастирует с фоном (например, при съемке человека в белой рубашке на фоне белой стены)
- На разных расстояниях от фотокамеры расположено несколько объектов (например, прутья клетки с объектом съемки)
- Повторяющиеся геометрические фигуры (например, жалюзи или окна небоскреба)
- Объект быстро движется

В вышеописанных ситуациях попробуйте несколько раз повторить фокусировку, нажимая спусковую кнопку затвора наполовину, или настройте фокусировку на другой объект (📖 54). При фокусировке на другом объекте убедитесь, что расстояние между фотокамерой и объектом съемки, на котором выполнена фокусировка, равно расстоянию до фактического объекта съемки при нажатии спусковой кнопки затвора наполовину.

### ✓ Распознавание лиц. Примечание

Дополнительную информацию смотрите в разделе «Функция распознавания лиц. Примечания» (📖 42).

### ✓ Когда объект съемки расположен близко к фотокамере

Если фотокамера не может сфокусироваться, попробуйте снимать в режиме макросъемки (📖 39) или в сюжетном режиме **Макро** (📖 68).

### ✍ Сенсорный спуск

Если используется настройка по умолчанию, спуск затвора можно выполнить, просто коснувшись объекта на мониторе (📖 47), а не нажимать спусковую кнопку затвора. Параметр **Сенсорный спуск** можно изменить на **Сенсорный АФ/АЭ**, что позволит фотокамере выполнять блокировку фокусировки и экспозиции при касании объекта на мониторе. При использовании параметра **Сенсорный АФ/АЭ** снимок будет выполнен при нажатии спусковой кнопки затвора (📖 52).

### ✍ Вспомогательная подсветка АФ и вспышка

Если объект плохо освещен, при нажатии спусковой кнопки затвора наполовину может включиться вспомогательная подсветка АФ (📖 160), а при нажатии спусковой кнопки затвора до конца может сработать вспышка (📖 34).

## Шаг 4. Просмотр и удаление изображений

### Просмотр изображений (режим просмотра)

Нажмите кнопку  (просмотр).

Кнопка  (видеосъемка)

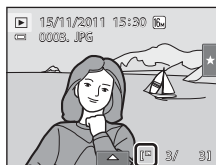
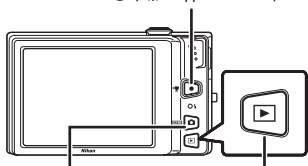

Кнопка  (режим съемки)

Кнопка  (просмотр)

Индикатор внутренней памяти

Последнее изображение отобразится в режиме полнокадрового просмотра.



Перетащите текущее изображение влево или вправо для отображения предыдущего или следующего изображения. Быстро проведите пальцем через половину монитора, чтобы пропустить пять предыдущих или следующих изображений. Во время прокрутки изображений коснитесь монитора, чтобы остановиться на изображении.

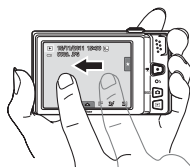
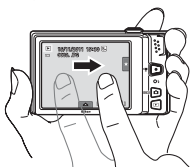

Отображение предыдущего изображения

Отображение следующего изображения





Во время считывания изображений с карты памяти или из внутренней памяти они могут в течение непродолжительного времени отображаться с низким разрешением.

Для переключения в режим съемки нажмите кнопку , кнопку  (видеосъемка) или спусковую кнопку затвора.

При просмотре изображений, сохраненных во внутренней памяти фотокамеры, отображается символ . Если в фотокамере установлена карта памяти, символ  не отображается, и выполняется просмотр изображений, сохраненных на карте памяти.

#### Если монитор выключается в целях сохранения энергии

Когда мигает индикатор включения питания, нажмите выключатель питания, спусковую кнопку затвора  или кнопку  (видеосъемка) для повторного включения фотокамеры (82).

#### Операции, доступные в режиме просмотра

Дополнительную информацию смотрите в разделе «Дополнительные сведения о просмотре» (82) или «Редактирование изображений» (113).

#### Нажатие кнопки для включения фотокамеры

Когда фотокамера выключена, при нажатии и удерживании в нажатом состоянии кнопки  фотокамера включается в режиме просмотра. Объектив не выдвигается.

#### Просмотр изображений

Изображения, снятые с использованием системы распознавания лиц (42) или системы распознавания домашних питомцев (71), автоматически поворачиваются и отображаются в режиме полнокадрового просмотра в соответствии с ориентацией распознанных лиц (кроме изображений, снятых в режимах съемки **Ведение объекта** (50), **Непрерывный, BSS** и **Мультикадр** 16; 56, 71).

## Удаление ненужных изображений

- 1 Воспроизведите изображение, которое требуется удалить, а затем коснитесь нижней вкладки, чтобы отобразить элементы управления параметрами (📖 14), и коснитесь 🗑️.



- 2 Коснитесь нужного варианта удаления.

**Текущий снимок:** удаление изображения или видеоролика, отображаемого в режиме полнокадрового просмотра (📖 133).

**Удалить выбр. снимки:** выбор нескольких изображений и их удаление. Для получения дополнительной информации смотрите раздел «Операции на экране удаления выбранных снимков».

**Все снимки:** удаление всех изображений.

При выполнении шага 1 в режиме просмотра уменьшенных изображений выберите **Удалить выбр. снимки** или **Все снимки** (📖 83).

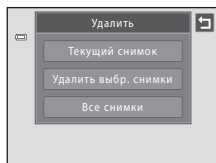

- 3 Коснитесь **Да** в окне подтверждения удаления.

Восстановить удаленные изображения невозможно.

Для выхода без удаления изображения коснитесь **Нет** или **Нет**.

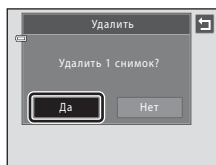

## Операции на экране удаления выбранных снимков

- 1 Коснитесь изображения, чтобы отобразить ✓.

Чтобы отменить выбор изображения, коснитесь его еще раз, и символ ✓ исчезнет.

Коснитесь **▲** или **▼**, чтобы отобразить предыдущую или следующую страницу.

Коснитесь **🔍** или **🔍** или поверните рычажок зуммирования в направлении **T** или **W**, чтобы изменить число отображаемых изображений.



- 2 Отобразите ✓ для всех изображений, которые необходимо удалить, и коснитесь **OK** для подтверждения выбора.

Появится окно подтверждения. Для выполнения других операций следуйте инструкциям на экране.

### ☑️ Удаление. Примечания

- Восстановить удаленные изображения невозможно. Перед удалением важные изображения следует передать на компьютер.
- Защищенные изображения удалить невозможно (📖 104).

# Использование основных функций съемки

## ⚡ Режим вспышки

Режим вспышки можно установить в соответствии с условиями съемки. Если для параметра **Чувствительность** установлено значение **Авто**, расстояние съемки со вспышкой составит 0,5-4,5 м при максимальном широкоугольном положении объектива и 1,1-2,4 м при максимальном телескопическом положении объектива.



АУТО

Авто

При недостаточном освещении вспышка срабатывает автоматически.



Авт. реж. с ум. эф. "кр. глаз"

Подавление эффекта «красных глаз» при съемке портретов (📖 36).



Выкл.

Вспышка не срабатывает даже при недостаточном освещении.



Заполняющая вспышка

Вспышка срабатывает при съемке каждого кадра. Используется для «заполнения» (освещения) теней и подсветки объектов, освещенных сзади.



Медленная синхронизация

⚡ (авто) сочетается с длинной выдержкой.

Предназначен для съемки в вечернее и ночное время портретов с фоном.

Можно использовать, например, в вечернее время или при слабом освещении: вспышка освещает основной объект, а большая выдержка позволяет снять фон.

## Настройка режима вспышки

- 1 Коснитесь левой вкладки, чтобы отобразить элементы управления параметрами (📖 14), а затем коснитесь символа режима вспышки.

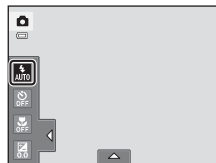

- 2 Коснитесь символа требуемого режима вспышки.

Коснитесь , чтобы вернуться на предыдущий экран.

Чтобы скрыть элементы управления параметрами после применения данного параметра, коснитесь вкладки еще раз.

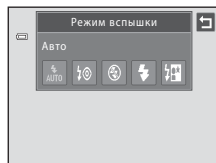

## ✓ Съемка при недостаточном освещении или при отключенной вспышке (☹)

- Рекомендуется использовать штатив. При использовании штатива для обеспечения устойчивости фотокамеры во время съемки установите для параметра **Подавл. вибраций** (📖 158) значение **Выкл.** в меню настройки (📖 149).
- Функцию понижения шума можно использовать для некоторых условий съемки, например при недостаточном освещении. Для сохранения изображений, при создании которых использовалась функция понижения шума, может потребоваться больше времени, чем обычно.

## ✓ Использование вспышки. Примечание

При съемке со вспышкой отражения от частиц пыли в воздухе могут появиться на изображении в виде белых пятен. Чтобы смягчить эти отражения, выберите для вспышки режим ☹ (выкл.).

## 📌 Индикатор вспышки

Индикатор вспышки указывает на состояние вспышки, когда спусковая кнопка затвора нажата наполовину.

- Горит: вспышка сработает в момент съемки.
- Мигает: вспышка заряжается. Подождите несколько секунд и попробуйте еще раз.
- Не горит: в момент съемки вспышка не сработает.

Если батарея разряжена, дисплей монитора выключится и останется в этом состоянии до полной зарядки вспышки.

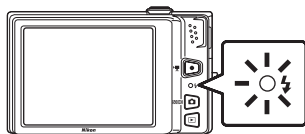

## 📌 Настройка режима вспышки

Режим вспышки по умолчанию зависит от режима съемки (📖 41).

- 📷 Режим (авто): **авто** (авто)
- Сюжетный режим: зависит от выбранного сюжетного режима (📖 60)
- 🗺 (интеллектуальный портрет): устанавливается в значение **авто** (авто), если выбрать значение **Выкл.** для параметра **Отслеж. моргания**, ☹ (выкл.), если выбрать значение **Вкл.** для параметра **Отслеж. моргания** (📖 79)
- Могут существовать функции, для которых вспышку включать нельзя. Дополнительную информацию смотрите в разделе «Параметры фотокамеры, которые нельзя использовать одновременно» (📖 80).
- Настройки режима вспышки, выполненные в режиме 📷 (авто), сохраняются в памяти фотокамеры даже после ее выключения.

### **Подавление эффекта «красных глаз»**

В данной фотокамере используется улучшенное подавление эффекта «красных глаз» (функция подавления эффекта «красных глаз»).

Если фотокамера обнаруживает эффект «красных глаз» после выполнения снимка, то перед сохранением изображения выполняется обработка соответствующей области изображения для подавления этого эффекта.

Обратите внимание на следующие аспекты при съемке.

- Для сохранения изображений может потребоваться больше времени, чем обычно.
- Функция подавления эффекта «красных глаз» не всегда позволяет добиться нужного результата.
- В очень редких случаях для подавления эффекта «красных глаз» могут обрабатываться области, в которых эффект «красных глаз» отсутствует. В этих случаях выберите другой режим вспышки и повторите попытку.

## 🕒 Съемка с автоспуском

Фотокамера оснащена десяти- и двухсекундным таймерами для съемки автопортретов. Эта функция уменьшает негативное воздействие дрожания фотокамеры при нажатии спусковой кнопки затвора. При съемке с автоспуском рекомендуется использовать штатив. При использовании штатива для обеспечения устойчивости фотокамеры во время съемки установите для параметра **Подавл. вибраций** (📖 158) значение **Выкл.** в меню настройки (📖 149).

- 1** Коснитесь левой вкладки, чтобы отобразить элементы управления параметрами (📖 14), а затем коснитесь символа автоспуска.



- 2** Коснитесь **10s** или **2s**.

**10s** (десять секунд): используйте во время важных мероприятий (например, во время свадеб)

**2s** (две секунды): используйте для предотвращения дрожания фотокамеры

Отображается выбранный режим автоспуска.

Коснитесь , чтобы вернуться на предыдущий экран.

Чтобы скрыть элементы управления параметрами после применения данного параметра, коснитесь вкладки еще раз.

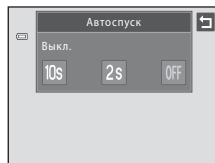

- 3** Скомпонуйте кадр и нажмите спусковую кнопку затвора наполовину.

Будут настроены фокусировка и экспозиция.

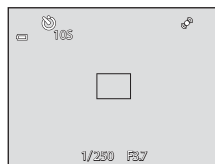

### 4 Плавно нажмите спусковую кнопку затвора до конца.

Автоспуск начинает работать, и число секунд, оставшихся до срабатывания затвора, отображается на мониторе. При работе таймера автоспуска индикатор автоспуска мигает.

Примерно за одну секунду до срабатывания затвора индикатор перестает мигать и горит ровным светом.

При срабатывании затвора для автоспуска будет установлено значение **Выкл.**

Для остановки таймера до съемки нажмите спусковую кнопку затвора еще раз.

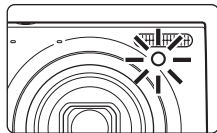
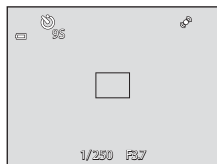

### **Автоспуск. Примечание**

С некоторыми функциями использование этого параметра невозможно. Дополнительную информацию смотрите в разделе «Параметры фотокамеры, которые нельзя использовать одновременно» ( 80).

## Режим макросъемки

Режим макросъемки предназначен для съемки объектов на расстоянии до 3 см. Помните, что при расстоянии до объекта менее 50 см вспышка, возможно, не осветит объект съемки полностью.

- 1 Коснитесь левой вкладки, чтобы отобразить элементы управления параметрами (📖 14), а затем коснитесь символа режима макросъемки.

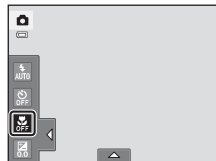



- 2 Коснитесь ON.

Коснитесь , чтобы вернуться на предыдущий экран.

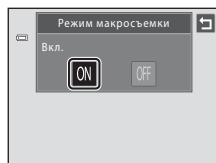
Чтобы скрыть элементы управления параметрами после применения данного параметра, коснитесь вкладки еще раз.



- 3 Поверните рычажок зуммирования в положение зума, при котором символ  и индикатор зума загораются зеленым цветом.

Ближайшее положение съемки может зависеть от положения зума. В положении зума, при котором символ  и индикатор зума горят зеленым цветом (рядом с символом ) , фотокамера может сфокусироваться на объектах, находящихся на расстоянии 3 см от объектива.

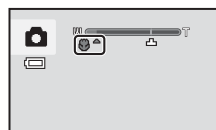

### Настройка режима макросъемки. Примечания

С некоторыми функциями использование этого параметра невозможно. Дополнительную информацию смотрите в разделе «Параметры фотокамеры, которые нельзя использовать одновременно» (📖 80).

#### Автофокусировка

При съемке в режиме макросъемки фотокамера непрерывно фокусируется до тех пор, пока спусковая кнопка затвора не будет нажата наполовину для блокировки фокусировки. Может быть слышен звук фокусировки фотокамеры.

#### Настройка режима макросъемки

При использовании режима  (авто) настройка режима макросъемки сохраняется в памяти фотокамеры даже после выключения.

## Изменение яркости с помощью поправки экспозиции

Поправка экспозиции используется для изменения значения экспозиции, предлагаемого фотокамерой, чтобы сделать изображение ярче или темнее.

- 1 Коснитесь левой вкладки, чтобы отобразить элементы управления параметрами (📖 14), а затем коснитесь символа поправки экспозиции.



- 2 Переместите слайдер, чтобы изменить величину поправки экспозиции.

Чтобы сделать изображение более ярким, установите положительное (+) значение поправки экспозиции.

Чтобы сделать изображение более темным, установите отрицательное (-) значение поправки экспозиции.

Коснитесь , чтобы вернуться на предыдущий экран.



- 3 Коснитесь .

Чтобы скрыть элементы управления параметрами после применения данного параметра, коснитесь вкладки еще раз.

Для выхода без настройки поправки экспозиции установите значение **0** и коснитесь .

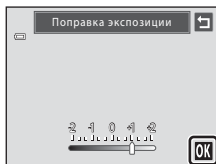

## Значение поправки экспозиции

Величина поправки экспозиции, примененная в режиме  (авто), сохраняется в памяти фотокамеры даже после выключения.

## Выбор режима съемки

Возможен выбор следующих режимов съемки.



### Авто режим

26

Снимки можно делать в автоматическом режиме «наведи и снимай», рекомендуем тем, кто пользуется цифровой фотокамерой впервые. Съемку можно проводить, используя собственные значения режима вспышки или макросъемки. Можно включать и другие параметры, например, непрерывную съемку или «ведение объекта», когда активная зона фокусировки следует за выбранным объектом.



### Режим Сюжет

59

Настройки фотокамеры автоматически оптимизируются для выбранного сюжета. В режиме автоматического выбора сюжета фотокамера автоматически выбирает оптимальный сюжетный режим для упрощения съемки.



### Режим Интеллект. портрет

76

Фотокамера использует функцию распознавания лиц для распознавания человеческих лиц, а затем автоматически спускает затвор при обнаружении улыбки. Для смягчения тона кожи или человеческих лиц используется функция смягчения тона кожи.

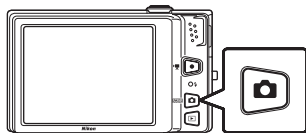

## 1 Нажмите кнопку в режиме съемки.

Откроется меню выбора режима съемки.



## 2 Коснитесь символа требуемого режима съемки.

Фотокамера перейдет в выбранный режим съемки.

Для выбора сюжетного режима сначала коснитесь  (сюжет), затем коснитесь символа требуемого сюжетного режима ( 59).

Чтобы вернуться к текущему режиму съемки без изменения сюжетного режима, нажмите кнопку  или спусковую кнопку затвора.

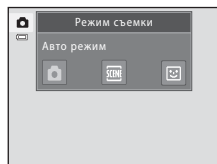

### Распознавание лиц

В следующих режимах съемки при наведении на лицо человека фотокамера обнаруживает лицо и фокусируется на нем. Если распознается более одного лица, то лицо, по которому выполняется фокусировка, выделяется двойной рамкой, указывающей активную зону фокусировки, а лица вне активной зоны фокусировки выделяются одиночной рамкой.



Режим съемки	Число лиц, которое может быть распознано	Зона фокусировки (двойная рамка)
Режим  (авто) (📖 26)	до 12	Лицо, ближайшее к фотокамере
Сюжетные режимы: <b>Автовыбор сюжета</b> , <b>Портрет</b> и <b>Ночной портрет</b> (📖 59)	до 12	Лицо, ближайшее к фотокамере
Режим Интеллект. портрет (📖 76)	до 3	Лицо, ближайшее к центру кадра

- Если при нажатии спусковой кнопки затвора наполовину в режиме (авто) не обнаруживается ни одного лица, фотокамера автоматически выбирает одну или несколько из девяти зон фокусировки, в которой находится объект, ближайший к фотокамере.
- При использовании режима **Автовыбор сюжета** зона фокусировки изменяется в зависимости от выбранного фотокамерой сюжетного режима.
- Если при нажатии спусковой кнопки затвора наполовину в сюжетном режиме **Портрет** и **Ночной портрет** или в режиме интеллектуального портрета не распознаются ни одного лица, фотокамера фокусируется на объекте в центре кадра.
- Коснитесь лица, отображаемого в одиночной рамке, для перемещения зоны фокусировки на это лицо (📖 47, 52)
- Если используется функция ведения объекта (📖 50), коснитесь распознанного фотокамерой лица, выделенного рамкой, чтобы начать ведение этого лица

### **Функция распознавания лиц. Примечания**

- Фотокамера может не распознать лица в следующих случаях:
  - Лица скрыты солнцезащитными очками или другими предметами
  - Лица занимают в кадре слишком много или слишком мало места
- Если в кадре находится более одного лица, лица, распознанные фотокамерой и лицо, на котором она фокусируется, зависят от ряда факторов, включая направление взгляда.
- В некоторых случаях, включая описанные в разделе «Автофокусировка» (📖 31), автофокусировка может быть выполнена не так, как ожидается, и объект окажется не в фокусе, даже если он будет выделен двойной зеленой рамкой. В этом случае выполните фокусировку на другом объекте, расположенном на таком же расстоянии от фотокамеры, как и объект съемки (📖 54).

## **Просмотр изображений, снятых с использованием системы распознавания лиц**

- В зависимости от ориентации лица изображения могут автоматически поворачиваться при просмотре (кроме изображений, снятых в режиме **Ведение объекта** (📖 50), **Непрерывный, BSS** или **Мультикадр 16**; 📖 56).
- Поверните рычажок зуммирования в направлении **T** (📖) в режиме полнокадрового просмотра, чтобы приблизить лицо, распознанное при съемке (📖 86) (кроме изображений, снятых в режиме **Ведение объекта** (📖 50), **Непрерывный, BSS** или **Мультикадр 16**; 📖 56).







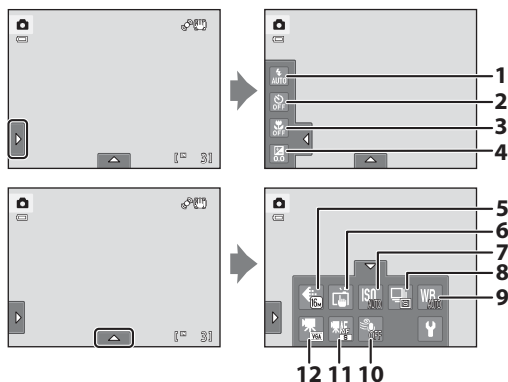

## Настройка параметров режима (авто)





Коснитесь вкладки, чтобы отобразить элементы управления параметрами, для настройки следующих параметров фотокамеры в режиме  (авто).

- Каждый символ также указывает на текущую настройку.
- Коснитесь символа требуемого элемента, чтобы отобразить экран настройки данного элемента.
- Коснитесь вкладки еще раз, чтобы скрыть элементы управления параметрами.

Настройки, примененные в режиме  (авто), сохраняются в памяти фотокамеры даже после выключения фотокамеры (кроме режима автоспуска).



<b>1</b>	 Режим вспышки <sup>1</sup> .....	34
<b>2</b>	 Автоспуск <sup>1</sup> .....	37
<b>3</b>	 Режим макросъемки <sup>2</sup> .....	39
<b>4</b>	 Поправка экспозиции <sup>1</sup> .....	40
<b>5</b>	 Режим изображения <sup>1</sup> .....	45
<b>6</b>	Сенсорная съемка	
	 Сенсорный спуск <sup>1</sup> .....	47
	 Ведение объекта.....	50
	 Сенсорный АФ/АЭ <sup>1</sup> .....	52

<b>7</b>	<b>ISO</b> Чувствительность.....	55
<b>8</b>	 Непрерывный.....	56
<b>9</b>	<b>WB</b> Баланс белого.....	57
<b>10</b>	 Подавл. шумов от ветра.....	132
<b>11</b>	 Режим АФ-видео <sup>1</sup> .....	131
<b>12</b>	 Параметры видео <sup>1</sup> .....	130

<sup>1</sup> Доступен для некоторых сюжетных режимов (📖 59) и для режима интеллектуального портрета (📖 76)

<sup>2</sup> Доступен для некоторых сюжетных режимов (📖 59)

### Параметры фотокамеры, которые нельзя использовать одновременно

Некоторые параметры съемки нельзя применять вместе с другими функциями. Дополнительную информацию смотрите в разделе «Параметры фотокамеры, которые нельзя использовать одновременно» (📖 80).



## ← Режим изображения (изменение качества изображения/размера изображения)

 (авто) → Коснитесь нижней вкладки → Режим изображения

Режим изображения относится к комбинации размера изображения и качества изображения (сжатия), выбранных во время сохранения изображений. Выберите режим изображения, который лучше всего подходит для того, как будут в дальнейшем применяться изображения, а также в зависимости от емкости внутренней памяти или карты памяти. Чем больше размер изображения, тем больше может быть его размер при печати и просмотре, на котором не будет заметен эффект «зернистости». Однако при этом сокращается число изображений, которые можно сохранить.

Параметр	Размер (в пикселях)	Описание
 4608×3456★	4608 × 3456	Более высокое качество, чем  , и подходящее для последующего увеличения или получения высококачественных отпечатков. Коэффициент сжатия составляет приблизительно 1:4.
 4608×3456 (настройка по умолчанию)	4608 × 3456	В большинстве случаев это оптимальный выбор. Коэффициент сжатия составляет приблизительно 1:8.
 3264×2448	3264 × 2448	
 2592×1944	2592 × 1944	
 2048×1536	2048 × 1536	Размер меньше, чем  ,  или  , позволяет сохранить больше изображений. Коэффициент сжатия составляет приблизительно 1:8.
 1024×768	1024 × 768	Используется для просмотра на мониторе компьютера. Коэффициент сжатия составляет приблизительно 1:8.
 640×480	640 × 480	Используется для полноэкранного просмотра на телевизоре с форматом экрана 4:3, или отправки по электронной почте. Коэффициент сжатия составляет приблизительно 1:8.
 4608×2592	4608 × 2592	Сохраняются изображения с форматом экрана 16:9. Коэффициент сжатия составляет приблизительно 1:8.

### Режим изображения

- Для изменения настройки режима изображения в режимах съемки, отличных от режима  (авто), коснитесь нижней вкладки, чтобы отобразить элементы управления параметрами, а затем коснитесь .
- Изменение этой настройки применяется ко всем режимам съемки.
- С некоторыми функциями использование этого параметра невозможно. Дополнительную информацию смотрите в разделе «Параметры фотокамеры, которые нельзя использовать одновременно» ( 80).

### Число оставшихся кадров

В следующей таблице приведено примерное число изображений, которое можно сохранить во внутренней памяти и на карте памяти емкостью 4 Гб. Помните, что число изображений, которое можно сохранить в памяти, зависит от состава изображений (за счет сжатия по алгоритму JPEG). Кроме того, число изображений на картах разных производителей может отличаться, даже если объем памяти карт совпадает.





Настройка	Внутренняя память (прибл. 20 Мб)	Карта памяти (4 Гб)	Размер отпечатка* (см)
 4608×3456 ★	1	620	39 × 29
 4608×3456	3	1060	39 × 29
 3264×2448	7	2050	28 × 21
 2592×1944	12	3240	22 × 16
 2048×1536	20	5120	17 × 13
 1024×768	65	16400	9 × 7
 640×480	108	24100	5 × 4
 4608×2592	5	1380	39 × 22

\* Размер отпечатка при разрешении на выходе 300 точек на дюйм. Размеры отпечатков вычисляются делением числа пикселей на разрешение принтера (точек на дюйм) и умножением на 2,54 см.

Однако даже если изображения имеют один и тот же размер, изображения с более высоким разрешением, печатаются в размере меньше указанного, а изображения, напечатанные с более низким разрешением — в размере больше указанного.





- На экране съемки отображается число оставшихся кадров, если их остается 50 или менее ( 26).
- Если в фотокамере сохранено 10 000 или более изображений, на экране просмотра отображается число «9999» в качестве номера текущего кадра или общего числа кадров.

## Сенсорный спуск (касание монитора для спуска затвора)

 (авто) → Коснитесь нижней вкладки → / /  Сенсорная съемка

Можно выполнить съемку простым касанием монитора.

- Параметр **Сенсорный спуск** установлен по умолчанию. Перейдите к шагу 2.

- 1** Коснитесь нижней вкладки, коснитесь / /  (кнопка 44), а затем коснитесь  (сенсорный спуск).

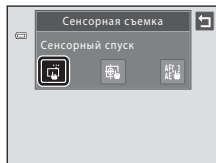





- 2** Коснитесь требуемого объекта, чтобы сделать снимок.

Не прилагайте усилий при касании монитора, поскольку это может вызвать небольшое дрожание фотокамеры и стать причиной смазывания изображений.

Если используется цифровой зум, фотокамера фокусируется на объекте в центре кадра.

Спусковую кнопку затвора можно также использовать, если выбрана функция сенсорного спуска.

Если во время касания монитора на нем отображается  , спуск затвора невозможен. Коснитесь зоны внутри   или рамки, отображающейся, когда фотокамера распознает лицо.

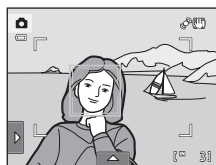

### **Сенсорный спуск. Примечания**





- При съемке с включенным режимом **Непрерывный** или **BSS** в **Непрерывный** (📖 56) или сюжетным режимом **Спорт** или **Музей** (📖 59) для создания снимка нажмите спусковую кнопку затвора. С помощью функции сенсорного спуска одновременно можно снять только одно изображение.
- Съемку при случайном касании монитора в режиме  (авто) и в некоторых сюжетных режимах можно предотвратить, установив для настройки сенсорной съемки значение **Сенсорный АФ/АЭ** (📖 52). Задание данного значения отключает спуск затвора при касании монитора.
- Объекты, при съемке которых фокусировка не может быть выполнена должным образом, могут оказаться не в фокусе (📖 31).
- При касании объекта, отображающегося на экране, когда включена функция автоспуска (📖 37), фотокамера блокирует фокусировку и затвор срабатывает через десять или две секунды.
- С некоторыми функциями использование этого параметра невозможно. Дополнительную информацию смотрите в разделе «Параметры фотокамеры, которые нельзя использовать одновременно» (📖 80).

 **Режимы съемки с поддержкой сенсорного спуска**

Функцию сенсорного спуска можно использовать в режиме  (авто) и в других режимах съемки. Действие сенсорного спуска зависит от текущего режима съемки следующим образом.



Режим съемки	Действие сенсорного спуска
Режим  (авто) (📖 26), сюжетные режимы <b>Спорт, Праздник/в помещ., пляж, Снег, Макро, Еда, Музей, Черно-белая копия и Освещение сзади</b> (📖 59)	Коснитесь выбранного объекта. Фокусировка и экспозиция устанавливаются для зоны касания. Если фотокамера распознает более одного лица, коснитесь лица, отображаемого в одиночной рамке, чтобы сфокусировать изображение и установить экспозицию для этого лица.
Сюжетный режим <b>Автовывбор сюжета</b> (📖 59), режим интеллектуального портрета (если для параметра <b>Таймер улыбки</b> установлено значение <b>Выключить</b> ; 📖 76)	<ul style="list-style-type: none"> <li>• Если фотокамера распознает лицо, оно заключается в рамку. Коснитесь распознанного лица, чтобы навести фокус и настроить экспозицию для этого лица.</li> <li>• Если лицо не распознано, фокус устанавливается для зоны касания.</li> </ul>
Сюжетные режимы <b>Портрет и Ночной портрет</b> (📖 59)	Можно выбрать только рамку, отображаемую при использовании функции распознавания лиц. Если фотокамера распознает более одного лица, коснитесь лица, отображаемого в одиночной рамке, чтобы сфокусировать изображение и установить экспозицию для этого лица.
<b>Пейзаж, Закат</b> , Сюжетные режимы <b>Сумерки/рассвет, Ночной пейзаж, Фейерверк и Съемка панорамы</b> (📖 59)	Фокус и экспозиция устанавливаются для той же зоны фокусировки, которая была использована, когда съемка производилась с помощью нажатия на спусковую кнопку затвора. Дополнительную информацию смотрите в разделе «Выбор сюжетного режима для съемки (функции)» (📖 64).
Режим интеллектуального портрета (если для параметра <b>Таймер улыбки</b> установлено значение <b>Включить</b> ) (📖 76)	Не удастся включить сенсорный спуск. Если фотокамера распознает более одного лица, коснитесь лица, выделенного одиночной рамкой, чтобы переместить зону фокусировки на это лицо.
Сюжетный режим <b>Портрет питомца</b> (📖 59)	Коснитесь выбранного объекта. Фокусировка и экспозиция устанавливаются для зоны касания. Однако если фотокамера обнаруживает домашнего питомца, когда для автоспуска для портрета питомца установлено значение <b>Вкл.</b> , фотокамера фокусируется на обнаруженной морде, и затвор срабатывает автоматически.

## Ведение объекта (фокусировка на движущемся объекте)

 (авто) → Коснитесь нижней вкладки → / /  Сенсорная съемка

В режиме  (авто) (книжка 26) для настройки сенсорного спуска можно изменить значение с **Сенсорный спуск** (настройка по умолчанию) на **Ведение объекта**. Используйте этот режим для съемки движущихся объектов. Коснитесь объекта, на котором следует сфокусироваться. Зона фокусировки автоматически сместится для ведения объекта.

### 1 Коснитесь нижней вкладки, коснитесь / / (книжка 44), а затем коснитесь (**Ведение объекта**).

Функция  (ведение объекта) активна только в режиме  (авто).

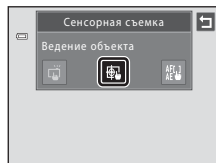



### 2 Выберите объект.

Коснитесь требуемого объекта, ведение которого предполагается, на мониторе.

- Объект выбран.
- Если фотокамерой распознано лицо, коснитесь лица, выделенного рамкой, чтобы зарегистрировать лицо и начать ведение объекта. Если распознано несколько лиц, исчезают все рамки, кроме той, которая выделяет зарегистрированное лицо.
- Если зарегистрированный объект не является лицом, вокруг этого объекта отображается желтая зона фокусировки, и фотокамера начинает ведение объекта.
- Если фотокамера не может сфокусироваться на объекте, рамка засветится красным. Измените компоновку кадра и повторите попытку.



Если в зоне касания не содержится объекта, который можно зарегистрировать, на мониторе отобразится символ . Коснитесь объекта в .

Для изменения объекта, который следует вести, коснитесь другого объекта.

Чтобы отменить выбор объекта, коснитесь  в левой части монитора.

Если объект съемки более недоступен для ведения фотокамерой, зона фокусировки исчезнет, и выбор объекта будет отменен. Выберите объект снова.



### 3 Нажмите спусковую кнопку затвора, чтобы сделать снимок.

Камера фокусируется на зоне фокусировки, когда спусковая кнопка затвора нажата наполовину. Зона фокусировки станет зеленой, и фокус будет заблокирован.





Если фотокамера не может сфокусироваться, зона фокусировки будет мигать. Снова нажмите спусковую кнопку затвора, чтобы выполнить фокусировку.

Если спусковая кнопка затвора нажата наполовину, когда зона фокусировки не отображается, фотокамера фокусируется на объекте в центре кадра.

Чтобы спустить затвор, нажмите спусковую кнопку затвора до конца.







### Режим ведения объекта. Примечания

- Цифровой зум недоступен.
- При работе функции ведения объекта можно слышать звук фокусировки фотокамеры.
- Настройте положение зума и параметры съемки ( 44) перед выбором объекта. Если выполнять эти настройки после выбора объекта, выбор объекта будет отменен.
- Возможно, не удастся выбрать требуемый объект, либо фотокамере не удастся вести выбранный объект, или фотокамера станет вести другой объект, если выбранный объект быстро движется, при сильном дрожании фотокамеры или при распознавании похожего объекта. Способность фотокамеры точно отслеживать выбранный объект зависит также от размера и яркости объекта.
- В следующих редких случаях объекты, при съемке которых автофокусировка может быть не выполнена ( 31), могут оказаться не в фокусе, хотя зона фокусировки светится зеленым цветом. В этом случае выполните фокусировку на другом объекте, который находится на том же расстоянии от фотокамеры, что и требуемый объект, удерживая наполовину нажатой спусковую кнопку затвора ( 54).
- С некоторыми функциями использование этого параметра невозможно. Дополнительную информацию смотрите в разделе «Параметры фотокамеры, которые нельзя использовать одновременно» ( 80).

### Настройка сенсорного спуска

Если фотокамера выключена, выбор объекта с ведением объекта будет отменен.





## **Сенсорный АФ/АЭ (касание монитора для фокусировки)**

 (авто) → Коснитесь нижней вкладки →  /  /  Сенсорная съемка

Для настройки сенсорного спуска можно изменить значение с **Сенсорный спуск** (настройка по умолчанию) на **Сенсорный АФ/АЭ**.



Коснитесь объекта на экране, чтобы выбрать зону фокусировки. Нажмите спусковую кнопку затвора наполовину для блокировки фокуса и экспозиции для зоны касания, затем нажмите спусковую кнопку затвора до конца, чтобы сделать снимок.

### **1** Коснитесь нижней вкладки, коснитесь

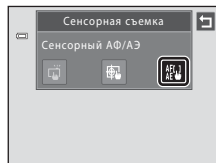
 /  /  (  44), а затем коснитесь  (сенсорный АФ/АЭ).





### **2** Коснитесь объекта, на котором следует сфокусироваться.

В области касания будет отображена рамка   или двойная рамка.

При использовании цифрового зума не удастся выбрать зону фокусировки.

Чтобы отменить выбор зоны фокусировки, коснитесь  в левой части монитора.

Если выполнено касание в месте монитора, на котором не удастся сфокусироваться, на мониторе отобразится . Коснитесь другого места внутри рамки  .

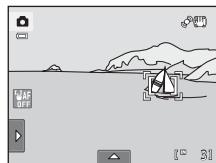

### 3 Нажмите спусковую кнопку затвора, чтобы сделать снимок.

Нажмите спусковую кнопку затвора наполовину для фокусировки и получения значения экспозиции, затем нажмите кнопку до конца для спуска затвора.













### Сенсорный АФ/АЭ. Примечание

Объекты, при съемке которых фокусировка не может быть выполнена должным образом, могут оказаться не в фокусе ( 31).

### Режимы съемки с поддержкой функции сенсорного АФ/АЭ

Функцию сенсорного АФ/АЭ можно использовать в режиме  (авто) и в других режимах съемки. Действие сенсорного АФ/АЭ отличается в соответствии с текущим режимом съемки следующим образом.

Режим съемки	Действие сенсорного АФ/АЭ
Режим  (авто) (  26), сюжетные режимы <b>Спорт, Праздник/в помещ., Пляж, Снег, Макро, Еда, Музей, Черно-белая копия и Освещение сзади</b> (  59)	Фокусировка и экспозиция устанавливаются для зоны касания.
Сюжетный режим <b>Автовыбор сюжета</b> (  59), режим интеллектуального портрета (если для параметра <b>Таймер улыбки</b> установлено значение <b>Выключить</b> ;  76)	<ul style="list-style-type: none"> <li>• Если фотокамера распознает лицо, можно выбрать только лицо, отображенное в рамке. Если фотокамера распознает более одного лица, коснитесь лица, выделенного одиночной рамкой, чтобы переместить зону фокусировки на это лицо.</li> <li>• Если лицо не распознано, фокус устанавливается для зоны касания.</li> </ul>
сюжетные режимы <b>Портрет</b> и <b>Ночной портрет</b> (  59), режим интеллектуального портрета (если для параметра <b>Таймер улыбки</b> установлено значение <b>Включить</b> ;  76)	Можно выбрать только рамку, отображаемую при использовании функции распознавания лиц. Если фотокамера распознает более одного лица, коснитесь лица, выделенного одиночной рамкой, чтобы переместить зону фокусировки на это лицо.
Сюжетные режимы <b>Пейзаж, Закат, Сумерки/рассвет, Ночной пейзаж, Фейерверк и Съемка панорамы</b> (  59)	Зону фокусировки изменить невозможно.
Сюжетный режим <b>Портрет питомца</b> (  59)	Если для параметра автоспуска для портрета питомца (  71) установлено значение <b>Выкл.</b> , можно выбрать сенсорный спуск (настройка по умолчанию) и сенсорный АФ/АЭ. Если выбран сенсорный АФ/АЭ, фокусировка и экспозиция устанавливаются для зоны касания. Однако если фотокамера обнаруживает домашнего питомца, когда для автоспуска для портрета питомца установлено значение <b>Вкл.</b> , с все еще выбранным автоспуском для портрета питомца, фотокамера фокусируется на обнаруженной морде, и затвор срабатывает автоматически.

 **Съемка, при которой автоматическая фокусировка может быть не выполнена**

При съемке, во время которой автоматическая фокусировка может быть не выполнена (📖 31), попробуйте нажать спусковую кнопку затвора наполовину несколько раз для выполнения повторной фокусировки или выполните следующие действия.

1 Перейдите в режим  (авто) и выберите **Сенсорный АФ/АЭ** для настройки сенсорной съемки.

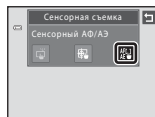

2 Коснитесь другого объекта, который находится на том же расстоянии от фотокамеры, что и требуемый объект.

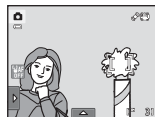

3 Нажмите спусковую кнопку затвора наполовину.

- Фотокамера выполнит фокусировку на объекте и зона фокусировки будет светиться зеленым.
- Для обеспечения фокусировки на объекте при нажатии спусковой кнопки затвора наполовину значение экспозиции будет заблокировано.

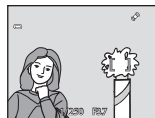

4 Удерживайте спусковую кнопку затвора нажатой наполовину и повторите компоновку кадра.

- Убедитесь, что расстояние между фотокамерой и объектом съемки при нажатии спусковой кнопки затвора наполовину осталось прежним.



5 Чтобы сделать снимок, нажмите спусковую кнопку затвора до конца.



## ISO Чувствительность

 (авто) → Коснитесь нижней вкладки → ISO Чувствительность

Чем выше чувствительность, тем меньше света требуется для съемки, поэтому можно снимать более темные объекты.

Кроме того, более высокая чувствительность позволяет уменьшить значение выдержки, что в свою очередь уменьшает эффект дрожания фотокамеры и смазывание объекта по сравнению с тем же объектом, снятым при том же освещении.

- Хотя высокая чувствительность ISO позволяет снимать объекты при недостаточном освещении, без использования вспышки или при съемке в режиме телефото, при ее использовании может появиться «шум» – случайно расположенные яркие цветные точки, возникающие, как правило, в темных областях изображения.

### **АУТО** Авто (настройка по умолчанию)

При обычных условиях съемки для чувствительности устанавливается значение ISO 80; при недостаточном освещении фотокамера компенсирует его увеличением чувствительности до максимального значения ISO 1600.



### Авто с фикс. диап.

Выберите диапазон, в котором фотокамера автоматически настраивает чувствительность ISO: **ISO 80-400** или **ISO 80-800**. Повышение чувствительности камеры ограничено максимальным значением в выбранном диапазоне. Для эффективного контроля «зернистости», появляющейся на изображениях, установите максимальное значение чувствительности ISO.



80, 100, 200, 400, 800, 1600, 3200

Чувствительность будет зафиксирована на одном из указанных значений.

## Чувствительность ISO. Примечания

- С некоторыми функциями использование этого параметра невозможно. Дополнительную информацию смотрите в разделе «Параметры фотокамеры, которые нельзя использовать одновременно» ( 80).
- Если для чувствительности ISO установлен параметр, отличный от **Авто**, функция **Обнаруж. движения** ( 159) отключается.

## Непрерывный

 (авто) → Коснитесь нижней вкладки →  Непрерывный

Включите режим непрерывной съемки или BSS (выбор лучшего снимка).

### Покадровый (настройка по умолчанию)

При каждом нажатии спусковой кнопки затвора выполняется съемка одного изображения.

### Непрерывный

При нажатии и удержании спусковой кнопки затвора, выполняется съемка примерно двух изображений с частотой примерно до 1,2 кадров в секунду (если для режима изображения установлено значение  **4608x3456**).

### **BSS** BSS (Выбор лучшего снимка)

Режим «Выбор лучшего снимка» рекомендуется применять при съемке с выключенной вспышкой, при зуммировании и в ситуациях, когда случайные движения могут привести к смазыванию изображений. Если включен режим BSS, то при нажатии и удержании спусковой кнопки затвора фотокамера делает до десяти изображений. Самое резкое изображение в серии выбирается и сохраняется автоматически.

### Мультикадр 16

При каждом нажатии спусковой кнопки затвора фотокамера выполняет 16 снимков с частотой приблизительно 30 кадров в секунду и размещает их на одном изображении. Изображения сохраняются с настройкой режима изображения  (размер изображения: 2560 x 1920 пикселей). Значение параметра изменить невозможно. Цифровой зум недоступен.



## Непрерывная съемка. Примечание

- Если выбран режим **Непрерывный**, **BSS** или **Мультикадр 16**, вспышка выключается. Сохраняются значения фокусировки, экспозиции и баланса белого, определенные при съемке первого изображения в каждой серии.
- Частота кадров при непрерывной съемке может изменяться в зависимости от выбранного размера изображения, установленной карты памяти и условий съемки.
- С некоторыми функциями использование этого параметра невозможно. Дополнительную информацию смотрите в разделе «Параметры фотокамеры, которые нельзя использовать одновременно» ( 80).

## BSS. Примечание

Режим **BSS** эффективен при съемке неподвижных объектов. При использовании функции BSS, возможно, не удастся получить нужные результаты, если в момент нажатия и удержания спусковой кнопки затвора объект съемки двигался или изменялась композиция кадра.

## Мультикадр 16. Примечание

Светящийся след ( 175), который появляется на мониторе при съемке в режиме **Мультикадр 16**, сохраняется вместе с изображениями. Рекомендуется избегать ярких объектов (например, солнца, солнечных бликов и источников электрического освещения) при съемке в режиме **Мультикадр 16**.

## WB Баланс белого (регулировка оттенка)

 (авто) → Коснитесь нижней вкладки → WB Баланс белого

Цвет света, отраженного от объекта, изменяется в зависимости от цвета источника света. Человеческий мозг может адаптироваться к изменению условий освещения, поэтому человек воспринимает белый цвет независимо от того, где расположены белые объекты: в тени, под прямыми солнечными лучами или освещены лампой накаливания. Цифровые фотокамеры могут имитировать эту адаптацию путем обработки изображений в соответствии с цветом источника света. Эта функция называется «баланс белого». Для получения на изображении естественных цветов перед съемкой выберите значение баланса белого, соответствующее источнику света. Хотя для большинства видов освещения можно использовать настройку **Авто**, для более точного результата можно также выбрать значение баланса белого, соответствующее определенному источнику света.

### **AUTO** Авто (настройка по умолчанию)

Баланс белого настраивается автоматически с учетом условий освещения. В большинстве случаев это оптимальный выбор.

### **PRE** Ручная настройка

При нестандартных условиях освещения в качестве эталона для настройки баланса белого используется нейтрально окрашенный объект. Дополнительную информацию смотрите в разделе «Ручная настройка» ( 58).

### Дневной свет

Баланс белого настроен для прямого солнечного света.

### Лампа накаливания

Используется при освещении лампами накаливания.

### Лампа дн. света

Используется при освещении лампами дневного света.

### Облачно

Используется при съемке на улице в облачную погоду.

### Вспышка

Используется вместе со вспышкой.

### **Баланс белого. Примечание**

При настройке баланса белого, отличной от **Авто** или **Вспышка**, выключите вспышку ( ( 34).

## Ручная настройка

Ручная настройка эффективна при смешанном освещении или при компенсации влияния источников света, дающих сильные цветовые оттенки, когда нужного эффекта не удается добиться настройками баланса белого **Авто** и **Лампа**

**накаливания** (например, изображение, освещенное лампой с сильным красным оттенком, будет выглядеть, как если бы оно было получено при дневном свете).

Чтобы измерить значение баланса белого в соответствии с условиями освещения при съемке, выполните описанную ниже процедуру.

**1** Используйте эталонный белый или серый объект для правильного определения баланса белого в условиях освещения, при котором будет производиться съемка.

**2** Коснитесь нижней вкладки, чтобы отобразить элементы управления параметрами (📖 14), а затем коснитесь **WB**.



**3** Коснитесь **PRE**.

Фотокамера перейдет в режим увеличения для измерения баланса белого.

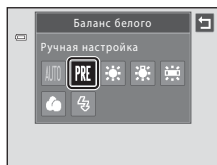

**4** Расположите эталонный объект в измерительном окне.

Чтобы применить последнее измеренное значение для ручной настройки, коснитесь **Отмена**.

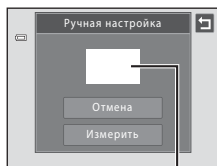

Измерительное окно

**5** Коснитесь **Измерить**, чтобы измерить значение для ручной настройки.

Затвор откроется, и будет установлено новое значение баланса белого. Изображение не сохраняется.

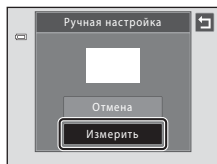

**✓** **Функция ручной настройки. Примечание**

Не удастся измерить значения для освещения вспышкой с помощью **Ручная настройка**. При съемке со вспышкой задайте для параметра **Баланс белого** значение **Авто** или **Вспышка**.

## Съемка сюжетов (сюжетный режим)

Настройки фотокамеры автоматически оптимизируются в зависимости от выбранного объекта съемки. Для съемки сюжетов предусмотрены следующие режимы:

Автовыбор сюжета	Портрет	Пейзаж	Спорт	Ночной портрет
Праздник/в помещ.	пляж	Снег	Закат	Сумерки/рассвет
Ночной пейзаж	Макро	Еда	Музей	Фейерверк
Черно-белая копия	Рисунок	Освещение сзади	Съемка панорамы	Портрет питомца

### Выбор сюжетного режима

- 1 Нажмите кнопку в режиме съемки, а затем коснитесь **SCENE**.

Откроется экран выбора сюжетного режима.

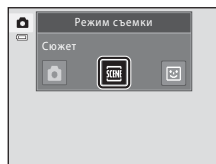
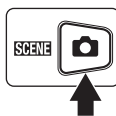

- 2 Коснитесь символа требуемого сюжетного режима.

На экране появится символ выбранного сюжетного режима.

Для получения дополнительной информации об особенностях сюжетных режимов смотрите страницу 64.

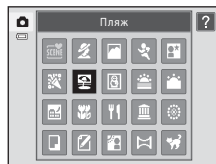

- 3 Скомпонуйте кадр и сделайте снимок.

В зависимости от сюжетного режима степень применения параметров можно регулировать с помощью слайдера настройки параметров сюжетного режима (рис. 61).



### Отображение описания каждого сюжетного режима (справка)

Если коснуться на экране выбора сюжета (шаг 2), отобразится экран выбора раздела справки. Коснитесь символа сюжета, чтобы вывести на экран описание особенностей данного режима. Коснитесь , чтобы вернуться к экрану выбора раздела справки.



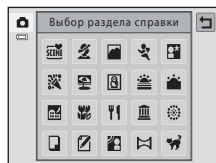























































- Коснитесь на экране выбора раздела справки, чтобы вернуться к экрану, показанному в шаге 2.



## Съемка сюжетов (сюжетный режим)

### Параметры съемки в сюжетном режиме

Ниже представлены параметры съемки для каждого сюжетного режима.

	Режим вспышки (📖 34)	Автоспуск (📖 37)	Режим макросъемки (📖 39)	Поправка экспозиции (📖 40)	Сенсорная съемка (📖 47, 52)
	 <sup>1</sup>	Выкл. <sup>2</sup>	- <sup>3</sup>	0 <sup>2</sup>	 <sup>2</sup>
	 <sup>2</sup>	Выкл. <sup>2</sup>	Выкл.	0 <sup>2</sup>	 <sup>2</sup>
		Выкл. <sup>2</sup>	Выкл.	0 <sup>2</sup>	 <sup>2</sup>
		Выкл.	Выкл.	0 <sup>2</sup>	 <sup>2</sup>
	 <sup>4</sup>	Выкл. <sup>2</sup>	Выкл.	0 <sup>2</sup>	 <sup>2</sup>
	 <sup>2,5</sup>	Выкл. <sup>2</sup>	Выкл.	0 <sup>2</sup>	 <sup>2</sup>
	 <sup>2</sup> АУТО <sup>2</sup>	Выкл. <sup>2</sup>	Выкл.	0 <sup>2</sup>	 <sup>2</sup>
	 <sup>2</sup> АУТО <sup>2</sup>	Выкл. <sup>2</sup>	Выкл.	0 <sup>2</sup>	 <sup>2</sup>
	 <sup>2</sup>	Выкл. <sup>2</sup>	Выкл.	0 <sup>2</sup>	 <sup>2</sup>
		Выкл. <sup>2</sup>	Выкл.	0 <sup>2</sup>	 <sup>2</sup>
		Выкл. <sup>2</sup>	Вкл.	0 <sup>2</sup>	 <sup>2</sup>
	 <sup>2</sup>	Выкл. <sup>2</sup>	Вкл.	0 <sup>2</sup>	 <sup>2</sup>
		Выкл. <sup>2</sup>	Вкл.	0 <sup>2</sup>	 <sup>2</sup>
		Выкл. <sup>2</sup>	Выкл. <sup>2</sup>	0 <sup>2</sup>	 <sup>2</sup>
		Выкл.	Выкл.	0	 <sup>2</sup>
	 <sup>2</sup>	Выкл. <sup>2</sup>	Выкл. <sup>2</sup>	0 <sup>2</sup>	 <sup>2</sup>
	-	-	-	-	-
		Выкл. <sup>2</sup>	Выкл.	0 <sup>2</sup>	 <sup>2</sup>
	 <sup>2</sup>	Выкл. <sup>2</sup>	Выкл. <sup>2</sup>	0 <sup>2</sup>	 <sup>2</sup>
		- <sup>6</sup>	Выкл. <sup>2</sup>	0 <sup>2</sup>	 <sup>7</sup>

- <sup>1</sup> Фотокамера автоматически выбирает оптимальную настройку режима вспышки для выбранного ей сюжетного режима (📖 63). Можно изменить на значение  (выключено).
- <sup>2</sup> Настройку по умолчанию можно изменить, коснувшись вкладки для отображения элементов управления параметрами.
- <sup>3</sup> Эта настройка изменяется на режим макросъемки, когда фотокамера выбирает сюжетный режим макро (📖 63).
- <sup>4</sup> Режим вспышки фиксируется на заполняющей вспышке с медленной синхронизацией и подавлением эффекта «красных глаз».
- <sup>5</sup> Этот параметр можно изменить на медленную синхронизацию с подавлением эффекта «красных глаз».
- <sup>6</sup> Функция автоспуска будет недоступна. Параметр «Автосп. для пор. пит.» можно установить на значение **Вкл.** или **Выкл.** (📖 71).
- <sup>7</sup> Если для параметра автоспуска для портрета питомца (📖 71) установлено значение **Выкл.**, можно выбрать сенсорный спуск (настройка по умолчанию) и сенсорный АФ/АЭ.

### Параметр «Режим изображения (качество изображения/размер изображения)»



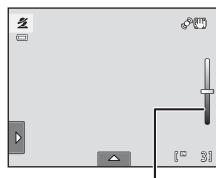

Применяется параметр режима изображения (📖 45), установленный в других режимах съемки. Для изменения параметра режима изображения в сюжетном режиме коснитесь вкладки для отображения элементов управления параметрами и коснитесь .

## Настройка параметров сюжетного режима

Слайдер настройки параметров сюжетного режима отображается в сюжетных режимах ниже. Чтобы отрегулировать степень применения параметра к изображениям, сделанным в выбранном сюжетном режиме, коснитесь слайдера настройки параметров сюжетного режима и перетащите его.









Слайдер настройки параметров сюжетного режима

<p>  Портрет,  Ночной портрет,   Пляж,  Снег,  Ночной пейзаж,   Освещение сзади         </p>	 <p>           ↑ Ярче            ↓ Темнее         </p>
<p> Еда</p>	 <p>           ↑ Больше красного            ↓ Больше синего         </p>
<p> Пейзаж,  Макро</p>	 <p>           ↑ Более ярко            ↓ Менее ярко         </p>
<p> Закат,  Сумерки/рассвет</p>	 <p>           ↑ Больше красного            ↓ Больше синего         </p>

## Съемка в сюжетном режиме, выбранном фотокамерой (автоматический выбор сюжета)

Для упрощения съемки при наведении на объект фотокамера автоматически выбирает оптимальный сюжетный режим.

- : Авто (обычная съемка)
- : Пейзаж
- : Ночной пейзаж
- : Освещение сзади
- : Портрет
- : Ночной портрет
- : Макро

### 1 Нажмите кнопку в режиме съемки, а затем коснитесь .

Откроется экран выбора сюжетного режима.

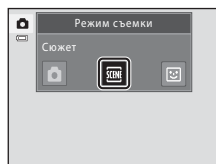
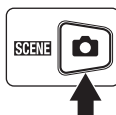

### 2 Коснитесь символа сюжетного режима (автоматический выбор сюжета) (📖 59).

Фотокамера переходит в сюжетный режим автоматического выбора сюжета.

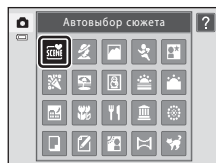

### 3 Скомпонуйте кадр и сделайте снимок.

Символ режима съемки изменяется на символ текущего активного сюжетного режима.

Для фокусировки и установки экспозиции нажмите спусковую кнопку затвора наполовину. Когда объект съемки окажется в фокусе, выбранная зона фокусировки загорится зеленым цветом.



Чтобы сделать снимок, нажмите спусковую кнопку затвора до конца.



## ✓ Сюжетный режим автоматического выбора сюжета. Примечания





- Цифровой зум недоступен.
- В некоторых условиях съемки фотокамера может не выбрать нужный сюжетный режим. В этих случаях переключитесь на режим  (авто) (📖 26) или выберите требуемый сюжетный режим вручную (📖 59).

### Фокусировка в сюжетном режиме автоматического выбора сюжета

- Если фотокамера распознает лицо человека в режиме автоматического выбора сюжета, фотокамера фокусируется на этом лице. Дополнительную информацию смотрите в разделе «Распознавание лиц» (📖 42).
- Если отображается индикатор режима съемки  или  (макро), фотокамера автоматически выбирает зону фокусировки (до девяти зон), в которой находится объект, ближайший к фотокамере.

### Функции, доступные в сюжетном режиме автоматического выбора сюжета

Коснитесь левой или нижней вкладки, чтобы отобразить элементы управления параметрами для настройки режима вспышки (📖 34), автоспуска (📖 37), поправки экспозиции (📖 40), режима изображения (📖 45) и сенсорной съемки (📖 47, 52).

- Можно установить режимы вспышки  (авто, настройка по умолчанию) и  (выкл.) (📖 34). Если применяется настройка  (авто), фотокамера автоматически выбирает оптимальный режим вспышки для выбранного сюжетного режима. Если применяется настройка  (выкл.), вспышка не срабатывает независимо от условий съемки.
- Режим макросъемки выключен. Режим макросъемки включается, только если фотокамерой определяется сюжетный режим «Макро».
- Изменения этих настроек применяется ко всем режимам съемки.

## Выбор сюжетного режима для съемки (функции)

Дополнительную информацию об автоматическом выборе сюжета смотрите в разделе «Съемка в сюжетном режиме, выбранном фотокамерой (автоматический выбор сюжета)» (📖 62).

### Портрет

Этот режим используется для портретной съемки.

- Если фотокамера распознает лицо человека, это лицо будет выделено двойной желтой рамкой (зона фокусировки). Дополнительную информацию смотрите в разделе «Распознавание лиц» (📖 42).
- Если распознается более чем одно лицо, фокусировка будет производиться по лицу, расположенному наиболее близко к фотокамере, которое выделяется двойной рамкой (зона фокусировки), в то время как другие лица будут выделены одиночной рамкой. Коснитесь лица, отображаемого в одиночной рамке, для перемещения зоны фокусировки на это лицо (📖 47, 52).
- Фотокамера сглаживает цвет кожи (до трех лиц), применяя функцию смягчения тона кожи перед сохранением изображений (📖 77).
- Если распознавания лиц не произошло, при нажатии спусковой кнопки затвора наполовину фотокамера фокусируется на объекте, расположенном в центре кадра.
- Цифровой зум недоступен.
- Настройкой по умолчанию для режима вспышки является  **Авт. реж. с ум. эф. "кр. глаз"**.
- С помощью слайдера настройки параметров сюжетного режима (📖 61) отрегулируйте яркость изображения.



### Пейзаж

Этот режим используется для съемки ярких пейзажей и городских видов.

- Фотокамера фокусируется на бесконечности. При нажатии спусковой кнопки затвора наполовину область фокусировки или индикатор фокусировки (📖 30) всегда светятся зеленым цветом. Однако объекты на переднем плане могут при этом оказаться не в фокусе.
- Вспышка выключена.
- Не работает вспомогательная подсветка АФ (📖 160).
- С помощью слайдера настройки параметров сюжетного режима (📖 61) отрегулируйте насыщенность изображения.



При съемке в сюжетных режимах, обозначенных символом , рекомендуется использовать штатив. При использовании штатива для обеспечения устойчивости фотокамеры установите для параметра **Подавл. вибраций** (📖 158) значение **Выкл.**

## 🏆 Спорт

Используйте этот режим для съемки динамичных эпизодов, запечатлевая движение на одном снимке и сохраняя весь эпизод в серии изображений.

- Фотокамера фокусируется на объекте в центре кадра. Зону фокусировки можно изменить с помощью сенсорного спуска (📖 47) или сенсорного АФ/АЭ (📖 52). Фотокамера непрерывно фокусируется до тех пор, пока спусковая кнопка затвора не будет нажата наполовину для блокировки фокусировки.
- При нажатии и удержании спусковой кнопки затвора, выполняется съемка примерно двух изображений с частотой примерно до 1,2 кадра в секунду, если для режима изображения установлено значение 📖 4608x3456.
- Сохраняются значения фокусировки, экспозиции и баланса белого, определенные при съемке первого изображения в каждой серии.
- Максимальная частота кадров при непрерывной съемке может изменяться в зависимости от выбранного режима изображения, установленной карты памяти или условий съемки.
- Режим непрерывной съемки отключен, и при спуске затвора можно снять только одно изображение с помощью функции **Сенсорный спуск** (📖 47).
- Вспышка выключена.
- Не работает вспомогательная подсветка АФ (📖 160).



## 🌃 Ночной портрет



Этот режим можно использовать при портретной съемке во время заката или в вечернее время. Срабатывает вспышка, освещая человека и сохраняя при этом фоновое освещение, чтобы достичь естественного баланса между основным объектом и фоном.





- Если фотокамера распознает лицо человека, это лицо будет выделено двойной желтой рамкой (зона фокусировки). Дополнительную информацию смотрите в разделе «Распознавание лиц» (📖 42).
- Если распознается более чем одно лицо, фокусировка будет производиться по лицу, расположенному наиболее близко к фотокамере, которое выделяется двойной рамкой (зона фокусировки), в то время как другие лица будут выделены одиночной рамкой. Коснитесь лица, отображаемого в одиночной рамке, для перемещения зоны фокусировки на это лицо (📖 47, 52).
- Фотокамера сглаживает цвет кожи (до трех лиц), применяя функцию смягчения тона кожи перед сохранением изображений (📖 77).
- Если распознавания лиц не произошло, при нажатии спусковой кнопки затвора наполовину фотокамера фокусируется на объекте, расположенном в центре кадра.
- Цифровой зум недоступен.
- Режим вспышки фиксируется на заполняющей вспышке с медленной синхронизацией и подавлением эффекта «красных глаз».
- С помощью слайдера настройки параметров сюжетного режима (📖 61) отрегулируйте яркость изображения.



## Съемка сюжетов (сюжетный режим)

### Праздник/в помещ.



Съемка внутри помещения в условиях фонового освещения, например, при свечах.

- Фотокамера фокусируется на объекте в центре кадра. Зону фокусировки можно изменить с помощью сенсорного спуска ( 47) или сенсорного АФ/АЭ ( 52).
- Настройкой по умолчанию для режима вспышки является  **Авт. реж. с ум. эф. "кр. глаз"**. Возможно автоматическое переключение режима вспышки на медленную синхронизацию с подавлением эффекта «красных глаз».
- Дрожание фотокамеры может влиять на качество изображений, поэтому старайтесь удерживать фотокамеру неподвижно. В условиях недостаточного освещения рекомендуется использовать штатив. При использовании штатива для обеспечения устойчивости фотокамеры установите для параметра **Подавл. вибраций** ( 158) значение **Выкл.**



### пляж



Съемка на фоне ярко освещенной водной поверхности либо на пляже.

- Фотокамера фокусируется на объекте в центре кадра. Зону фокусировки можно изменить с помощью сенсорного спуска ( 47) или сенсорного АФ/АЭ ( 52).
- С помощью слайдера настройки параметров сюжетного режима ( 61) отрегулируйте яркость изображения.



### Снег

Съемка на фоне ярко освещенной снежной поверхности.



- Фотокамера фокусируется на объекте в центре кадра. Зону фокусировки можно изменить с помощью сенсорного спуска ( 47) или сенсорного АФ/АЭ ( 52).
- С помощью слайдера настройки параметров сюжетного режима ( 61) отрегулируйте яркость изображения.



### Закат



Передаёт все богатство оттенков цвета при съемке закатов и рассветов.

- Фотокамера фокусируется на объекте в центре кадра.
- Настройкой по умолчанию для режима вспышки является  **Выкл.**
- С помощью слайдера настройки параметров сюжетного режима ( 61) отрегулируйте цвет изображения.



При съемке в сюжетных режимах, обозначенных символом , рекомендуется использовать штатив. При использовании штатива для обеспечения устойчивости фотокамеры установите для параметра

**Подавл. вибраций** ( 158) значение **Выкл.**

### ☀️ Сумерки/рассвет



Сохраняет цвета, видимые в слабом естественном свете перед рассветом или после заката.

- Фотокамера фокусируется на бесконечности. При нажатии спусковой кнопки затвора наполовину область фокусировки или индикатор фокусировки (📖 30) всегда светятся зеленым цветом. Однако объекты на переднем плане могут при этом оказаться не в фокусе.
- Вспышка выключена.
- Не работает вспомогательная подсветка АФ (📖 160).
- С помощью слайдера настройки параметров сюжетного режима (📖 61) отрегулируйте цвет изображения.



### 🌃 Ночной пейзаж



Съемка с большой выдержкой позволяет запечатлеть великолепные ночные пейзажи.

- Фотокамера фокусируется на бесконечности. При нажатии спусковой кнопки затвора наполовину область фокусировки или индикатор фокусировки (📖 30) всегда светятся зеленым цветом. Однако объекты на переднем плане могут при этом оказаться не в фокусе.
- Вспышка выключена.
- Не работает вспомогательная подсветка АФ (📖 160).
- С помощью слайдера настройки параметров сюжетного режима (📖 61) отрегулируйте яркость изображения.



### Макро

Используйте это режим для съемки цветов, насекомых и других мелких объектов с близкого расстояния.

- Включается режим макросъемки (📖 39) и фотокамера автоматически наводится на ближайшее положение фокусировки.
- Ближайшее положение съемки может зависеть от положения зума. В положении зума, при котором символ 📷 и индикатор зума горят зеленым цветом (рядом с символом △), фотокамера может фокусироваться на объектах, находящихся на расстоянии 3 см от объектива.
- Помните, что при расстоянии до объекта менее 50 см вспышка, возможно, осветит объект съемки не полностью.
- Фотокамера фокусируется на объекте в центре кадра. Зону фокусировки можно изменить с помощью сенсорного спуска (📖 47) или сенсорного АФ/АЭ (📖 52).
- Фотокамера осуществляет непрерывную фокусировку до тех пор, пока фокус не будет заблокирован нажатием спусковой кнопки затвора наполовину.
- Так как в этом режиме дрожание фотокамеры заметно влияет на качество получаемых изображений, включите режим **Подавл. вибраций** (📖 158) и держите фотокамеру неподвижно.
- С помощью слайдера настройки параметров сюжетного режима (📖 61) отрегулируйте насыщенность изображения.



### Еда

Используйте данный режим при съемке еды.

- Включается режим макросъемки (📖 39) и фотокамера автоматически наводится на ближайшее положение фокусировки.
- Ближайшее положение съемки может зависеть от положения зума. В положении зума, при котором символ 📷 и индикатор зума горят зеленым цветом (рядом с символом △), фотокамера может фокусироваться на объектах, находящихся на расстоянии 3 см от объектива.
- Вспышка выключена.
- Фотокамера фокусируется на объекте в центре кадра. Зону фокусировки можно изменить с помощью сенсорного спуска (📖 47) или сенсорного АФ/АЭ (📖 52).
- Фотокамера осуществляет непрерывную фокусировку до тех пор, пока фокус не будет заблокирован нажатием спусковой кнопки затвора наполовину.
- Так как в этом режиме дрожание фотокамеры заметно влияет на качество получаемых изображений, включите режим **Подавл. вибраций** (📖 158) и держите фотокамеру неподвижно.
- Используйте слайдер настройки параметров сюжетного режима (📖 61), чтобы отрегулировать оттенок объекта для освещения. Эта настройка сохраняется в памяти фотокамеры даже после выключения фотокамеры.









При съемке в сюжетных режимах, обозначенных символом 📷, рекомендуется использовать штатив. При использовании штатива для обеспечения устойчивости фотокамеры установите для параметра

**Подавл. вибраций** (📖 158) значение **Выкл.**

### Музей



Используется для съемки в помещениях, где запрещено использовать вспышку (например, в музеях и галереях), а также в тех случаях, когда применение вспышки нежелательно.

- Фотокамера фокусируется на объекте в центре кадра. Зону фокусировки можно изменить с помощью сенсорного спуска ( 47) или сенсорного АФ/АЭ ( 52).
- При этом можно включить функцию BSS (выбор лучшего снимка) ( 56).
- BSS (выбор лучшего снимка) отключена при съемке с помощью сенсорного спуска ( 47).
- Так как в этом режиме дрожание фотокамеры заметно влияет на качество получаемых изображений, включите режим **Подавл. вибраций** ( 158) и держите фотокамеру неподвижно.
- Вспышка выключена.
- Не работает вспомогательная подсветка АФ ( 160).



### Фейерверк

Для отображения шлейфов света и вспышек от разрывов фейерверков и салютов используются большие значения выдержки.

- Фотокамера фокусируется на бесконечности. При нажатии спусковой кнопки затвора наполовину индикатор фокусировки ( 30) всегда светится зеленым цветом. Однако объекты на переднем плане могут при этом оказаться не в фокусе.
- Вспышка выключена.
- Не работает вспомогательная подсветка АФ ( 160).
- Можно использовать только четыре положения оптического зума, показанные справа. При повороте рычажка зуммирования зум будет останавливаться только в этих четырех указанных положениях (при этом будет доступен цифровой зум).

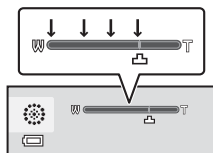

## Съемка сюжетов (сюжетный режим)

### Черно-белая копия

Позволяет получать четкие изображения текста и рисунков на электронной доске или в печатных материалах.

- Фотокамера фокусируется на объекте в центре кадра. Зону фокусировки можно изменить с помощью сенсорного спуска (📖 47) или сенсорного АФ/АЭ (📖 52).
- Для фокусировки на близком расстоянии используйте режим макросъемки (📖 39).
- Цветной текст и рисунки могут выглядеть недостаточно четкими.
- Настройкой по умолчанию для режима вспышки является 📴 **Выкл.**

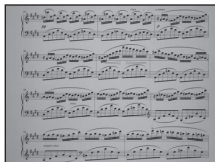

### Рисунок

На сенсорной панели напишите заметку или создайте рисунок и сохраните как изображение. Дополнительную информацию смотрите в разделе «Использование параметра «Рисунок»» (📖 72).

### Освещение сзади

Используется, когда источник света находится позади объекта съемки, детали которого оказываются затененными. Вспышка срабатывает автоматически для «заполнения» (освещения) теней.

- Фотокамера фокусируется на объекте в центре кадра. Зону фокусировки можно изменить с помощью сенсорного спуска (📖 47) или сенсорного АФ/АЭ (📖 52).
- Для режима вспышки установлено значение 📴 **Заполняющая вспышка.**
- С помощью слайдера настройки параметров сюжетного режима (📖 61) отрегулируйте яркость изображения.



### Съемка панорамы



Используется для съемки серии снимков, которые затем объединяются в панораму с помощью входящего в комплект поставки программного обеспечения Panorama Maker 5. Подробные сведения смотрите в разделе «Панорамная съемка» (📖 74).

- Настройкой по умолчанию для режима вспышки является 📴 **Выкл.**

### Портрет питомца

Этот режим используется для портретной съемки домашних питомцев (собак или кошек). Если фотокамера распознает морду собаки или кошки, выполняется фокусировка на этой морде, и по умолчанию затвор срабатывает три раза автоматически (автоспуск для портрета питомца).



- Вокруг распознанной морды отображается двойная рамка (зона фокусировки), которая загорается зеленым цветом после выполнения фокусировки. Фотокамера может распознать до пяти морд. Если обнаружено несколько морд, двойная рамка отображается вокруг более крупной морды, а вокруг остальных появляются одиночные рамки.
- Если морды домашних питомцев не распознаны, при нажатии спусковой кнопки затвора до конца фотокамера фокусируется на объекте в центре кадра.
- Чтобы изменить настройку  **Непрерывный**, используемую в этом режиме, коснитесь нижней вкладки для отображения элементов управления параметрами.
  - **Покадровый**: фотокамера за один раз выполняет съемку одного изображения.
  - **Непрерывный** (настройка по умолчанию): Если функция автоспуска для портрета питомца включена, и при этом фотокамера сфокусировалась на распознанной мордочке, затвор срабатывает три раза. Если функция автоспуска для портрета питомца выключена, непрерывно может быть сделано приблизительно два изображения со скоростью примерно до 1,2 кадра в секунду, пока кнопка спуска затвора нажата до конца (если для режима изображения установлено значение  **4608x3456**).
- Чтобы изменить настройку  **Автосп. для пор. пит.**, коснитесь нижней вкладки для отображения элементов управления параметрами.
  - **Вкл.** (настройка по умолчанию): затвор автоматически срабатывает после выполнения фокусировки на распознанной морде.
  - **Выкл.**: спуск затвора выполняется спусковой кнопкой затвора или с помощью сенсорного спуска ( 47).
- Цифровой зум недоступен.
- Вспышка выключена.
- Вспомогательная подсветка АФ ( 160) не загорается. Звук затвора ( 161) отключен.
- Такие факторы, как расстояние между фотокамерой и животным, ориентация или яркость морды и скорость движения животного, могут препятствовать распознаванию фотокамерой морды кошки или собаки, или же могут быть распознаны объекты, отличные от морд кошек или собак.

## Использование параметра «Рисунок»

На сенсорной панели напишите заметку или создайте рисунок и сохраните как изображение. Изображение сохраняется с настройкой режима изображения **VGA 640x480**.

- 1** Нажмите кнопку  в режиме съемки, а затем коснитесь **SCENE**.

Откроеся экран выбора сюжетного режима.

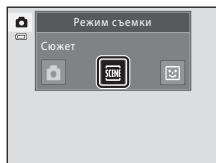
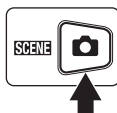







- 2** Коснитесь сюжетного режима  (рисунок) (📖 59).



- 3** Напишите заметку или создайте рисунок.

Коснитесь  (перо), чтобы создать надпись или рисунок (📖 116).

Коснитесь  (ластик), чтобы использовать ластик (📖 116).

Коснитесь  , чтобы отобразить снимок в режиме полнокадрового просмотра, и снова коснитесь  , чтобы увеличить изображение снимка в 3x. Коснитесь  ,  или  , чтобы выбрать часть снимка, отображаемую на мониторе. Коснитесь  , чтобы вернуться к исходному размеру дисплея.



- 4** Коснитесь **OK**.

Коснитесь  , а затем коснитесь **OK**, чтобы отменить последнюю операцию, выполненную инструментом «перо» или «ластик» (можно отменить до пяти последних операций).

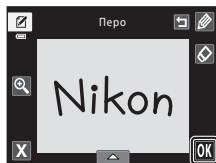

**5** Коснитесь **Да**.

Заметка сохраняется.

Чтобы отменить сохранение заметки, коснитесь **Нет**.

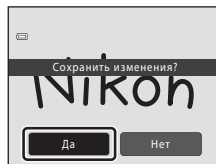

## Панорамная съемка

Фотокамера фокусируется на объекте в центре кадра. Для достижения наилучшего результата используйте штатив. При использовании штатива для обеспечения устойчивости фотокамеры установите для параметра **Подавл. вибраций** (📖 158) значение **Выкл.** в меню настройки (📖 149).

- 1** Нажмите кнопку  в режиме съемки, а затем коснитесь **SCENE**.

Откроется экран выбора сюжетного режима.

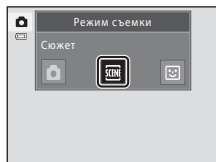
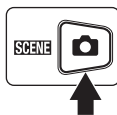

- 2** Коснитесь  **Съемка панорамы** (📖 59).

Символы направления съемки панорамы указывают направление, в котором изображения будут соединены.

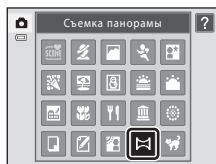

- 3** Коснитесь символа направления.

Выберите направление соединения изображений в панораму: вправо (▶), влево (◀), вверх (▲) или вниз (▼).

Коснувшись другого символа направления съемки панорамы, можно выбрать другое направление.

Измените настройки съемки (📖 60) перед съемкой первого кадра в следующем шаге.



- 4** Сделайте первый снимок.

Одна треть изображения будет отображаться прозрачной.



## 5 Сделайте следующий снимок.

Скомпонуйте следующее изображение так, чтобы одна третья часть кадра накладывалась на предыдущее изображение, и нажмите спусковую кнопку затвора.

Повторяйте эту операцию, пока не будут сделаны все снимки, необходимые для панорамы.



## 6 По окончании съемки коснитесь X.

Фотокамера вернется к шагу 3.



### ✓ Съемка панорамы. Примечания

- Примените или настройте параметры съемки (📖 60) перед спуском затвора для создания первого изображения. Параметры съемки не удастся изменить после создания первого снимка. После создания первого снимка нельзя удалять изображения и изменять зум.
- Если во время съемки функция автоматического отключения включает режим ожидания (📖 162), то съемка серии для панорамы прерывается. Рекомендуется увеличивать временной интервал, по истечении которого срабатывает функция автоматического выключения.

### 📷 Индикатор AE/AF-L

В сюжетном режиме **Съемка панорамы** значения экспозиции, баланса белого и фокусировки для всех изображений панорамы фиксируются на значениях, установленных для первого изображения каждой серии.

После создания первого снимка отобразится символ AE/AF-L, что указывает на блокировку значений экспозиции, баланса белого и фокусировки.



### 📷 Создание панорамы

Передайте изображения на компьютер (📖 137) и используйте программу Panorama Maker 5 (📖 141) для объединения их в панораму. Установите программу Panorama Maker 5 с входящего в комплект поставки компакт-диска ViewNX 2.

### 📷 Дополнительная информация

Дополнительную информацию смотрите в разделе «Имена файлов и папок» (📖 178).

# Съемка улыбок (режим интеллектуального портрета)

Если выбраны настройки по умолчанию, при распознавании человеческих лиц фотокамера использует функцию распознавания лиц. Затем автоматически срабатывает затвор при распознавании улыбки (таймер улыбки). Для сглаживания цвета кожи или человеческих лиц используется параметр смягчения тона кожи.

## 1 Нажмите кнопку в режиме съемки, а затем коснитесь .

Фотокамера переключается в режим интеллектуального портрета.

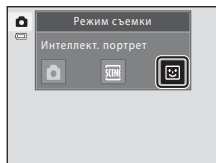
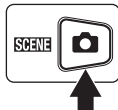

## 2 Скомпонуйте кадр.

Направьте фотокамеру на объект.

Когда фотокамера распознает человеческое лицо, вокруг него появится двойная желтая рамка (зона фокусировки). Когда лицо появится в фокусе, двойная граница на мгновение загорится зеленым цветом и фокусировка заблокируется.



Фотокамера может распознать не более трех лиц. Если будет обнаружено несколько лиц, двойная рамка появится вокруг лица, которое находится ближе всего к центру кадра, а вокруг остальных лиц появятся одиночные рамки.

Коснитесь лица, отображаемого в одиночной рамке, для перемещения зоны фокусировки на это лицо.

## 3 Затвор срабатывает автоматически.

Если фотокамера распознает улыбку на лице, выделенном двойной рамкой, активируется **Таймер улыбки** ( 79), и затвор сработает автоматически.

При каждом срабатывании затвора фотокамера заново выполняет распознавание лиц и обнаружение улыбок для автоматической непрерывной съемки.

## 4 Съемка завершается.

Чтобы прекратить автоматическую съемку улыбающихся лиц, нужно выполнить одно из следующих действий: выключить фотокамеру, установить для параметра **Таймер улыбки** значение **Выключить** или нажать кнопку  и выбрать другой режим съемки.

### **Режим интеллектуального портрета. Примечания**

- Цифровой зум недоступен.
- При некоторых условиях съемки фотокамере не удастся распознать лица или улыбки.
- Дополнительную информацию смотрите в разделе «Функция распознавания лиц. Примечания» ( 42).

### **Функция смягчения тона кожи. Примечания**

- Для сохранения изображения с применением функции смягчения тона кожи может потребоваться больше времени.
- При некоторых условиях съемки тон лица не удастся смягчить. Кроме того, может измениться цвет других частей тела несмотря на то, что фотокамера распознает лицо. Если желаемый результат не достигнут, установите для параметра **Смягчение тона кожи** значение **Выключить** и повторите съемку.
- Уровень смягчения тона кожи невозможно отрегулировать, если в качестве сюжетного режима выбран портрет или ночной портрет.
- После съемки к изображениям можно применить функцию «глянцевого» ретуширования для смягчения тона кожи (📖 124).

### **Индикатор автоспуска**

Индикатор автоспуска медленно мигает при включении таймера улыбки и распознавании лица фотокамерой, а после спуска затвора начинает мигать быстро.

### **Спуск затвора вручную**

Снимки можно также получать путем нажатия спусковой кнопки затвора. Если лица не распознаны, фотокамера может сфокусироваться на объекте, находящемся в центре кадра.

### **Автоматическое выключение питания в режиме таймера улыбки**

Если для параметра **Таймер улыбки** установлено значение **Включить**, активируется функция автоматического выключения питания (📖 162) и фотокамера отключается в том случае, когда возникает одна из следующих ситуаций и не производится никаких действий:

- фотокамера не распознает лица;
- фотокамера распознает лицо, но не определяет улыбку.

### **Дополнительная информация**

Дополнительную информацию смотрите в разделе «Автофокусировка» (📖 31).

## Изменение параметров режима интеллектуального портрета

Настройки ниже можно выполнить, коснувшись вкладки для отображения элементов управления параметрами в режиме интеллектуального портрета.

- Каждый символ также указывает на текущую настройку.
- Коснитесь символа требуемого элемента, чтобы отобразить экран настройки данного элемента.
- Коснитесь вкладки еще раз, чтобы скрыть элементы управления параметрами.

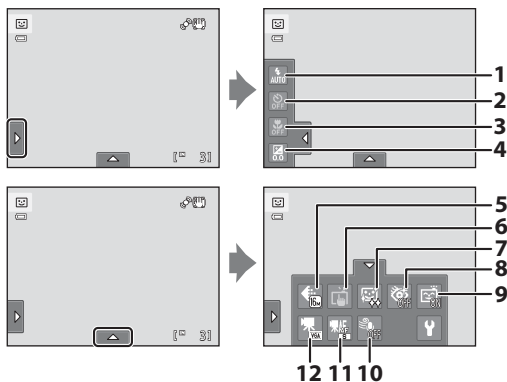

### 1 Режим вспышки

Установка режима вспышки (📖 34) при съемке в режиме интеллектуального портрета.

### 2 Автоспуск

Установка режима автоспуска (📖 37). Эта настройка недоступна, если для параметра **Таймер улыбки** (📖 79) установлено значение **Включить**.

### 3 Режим макросъемки

Режим макросъемки (📖 39) недоступен.

### 4 Поправка экспозиции

Настройте параметр **Поправка экспозиции** (📖 40), используемый при съемке в режиме интеллектуального портрета.

### 5 Режим изображения

Выберите режим изображения (сочетание размера изображения и уровня сжатия) для сохранения изображений (📖 45).  
Изменение параметров режима изображения применяется ко всем режимам съемки.

### 6 Сенсорная съемка

Можно выбрать сенсорный спуск (📖 47) или сенсорный АФ/АЭ (📖 52). Эта настройка недоступна, если для параметра **Таймер улыбки** установлено значение **Включить**.

### 7 Смягчение тона кожи

Включите смягчение тона кожи. При срабатывании затвора фотокамера распознает одно или несколько человеческих лиц (до трех) и обрабатывает изображение, чтобы смягчить оттенки кожи лица перед сохранением изображения.

Для степени смягчения тона кожи можно выбрать одно из следующих значений:

**Высокий уровень**, **Средний уровень** (настройка по умолчанию) и **Низкий уровень**. Если выбрано значение **Выключить**, функция смягчения тона кожи не применяется.

- Эффекты смягчения тона кожи не видны во время компоновки снимаемых кадров. Проверьте степень смягчения тона кожи, выполняемого в режиме просмотра.

### 8 Отслеж. моргания

Если выбрано значение **Вкл.**, фотокамера автоматически дважды спускает затвор при съемке каждого кадра. Из двух этих кадров сохраняется тот, где у человека открыты глаза.

- Если фотокамера сохранила изображение, на котором глаза могут быть закрыты, на несколько секунд отображается диалоговое окно, показанное справа.
- Если выбран режим **Вкл.**, вспышка отключается.
- По умолчанию установлено значение **Вкл.**

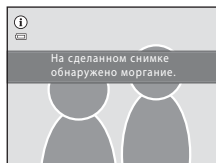

### 9 Таймер улыбки

- **Включить** (настройка по умолчанию): фотокамера использует функцию распознавания лиц для распознавания человеческого лица, а затем автоматически спускает затвор при обнаружении улыбки.
- **Выключить**: фотокамера не спускает затвор автоматически при обнаружении улыбки. Нажмите спусковую кнопку затвора, чтобы сделать снимок.

### 10 Подавл. шумов от ветра

Выберите, следует ли использовать функцию подавления шумов от ветра во время записи видеороликов (📖 132).

### 11 Режим АФ-видео

Выбор способа фокусировки фотокамеры при видеосъемке (📖 128, 131).

### 12 Параметры видео

Выберите нужный тип записи видеоролика (📖 128, 130).

## Параметры в режиме интеллектуального портрета

С некоторыми функциями использование этого параметра невозможно. Дополнительную информацию смотрите в разделе «Параметры фотокамеры, которые нельзя использовать одновременно» (📖 80).

## Параметры фотокамеры, которые нельзя использовать одновременно

Некоторые параметры съемки нельзя применять вместе с другими функциями.

Ограниченная функция	Параметр	Описание
Режим вспышки	Непрерывный (📖 56)	Если выбран режим <b>Непрерывный, BSS</b> или <b>Мультикадр 16</b> , вспышка выключается.
	Отслеж. моргания (📖 79)	Если выбрано значение <b>Вкл.</b> , вспышка не действует.
Автоспуск	Ведение объекта (📖 50)	При установке для сенсорной съемки значения <b>Ведение объекта</b> автоспуск отключается.
Режим макросъемки	Ведение объекта (📖 50)	При установке для сенсорной съемки значения <b>Ведение объекта</b> режим макросъемки отключается.
Режим изображения	Непрерывный (📖 56)	При выборе параметра <b>Мультикадр 16</b> настройка <b>Режим изображения</b> фиксируется на значении <b>5M</b> (размер изображения: 2560 x 1920 пикселей).
Чувствительность	Непрерывный (📖 56)	При выборе режима <b>Мультикадр 16</b> параметр <b>Чувствительность</b> указывается автоматически, исходя из значения яркости.
Непрерывный	Автоспуск (📖 37)	При выполнении съемки с использованием автоспуска для параметра «Непрерывный» устанавливается значение <b>Покадровый</b> .
	Сенсорный спуск (📖 47)	При использовании функции сенсорного спуска при каждом касании монитора будет выполняться съемка одного изображения.
Обнаруж. движения	Ведение объекта (📖 50)	При съемке с использованием функции ведения объекта, функция <b>Обнаруж. движения</b> не действует.
	Чувствительность (📖 55)	Если для чувствительности ISO установлен параметр, отличный от <b>Авто</b> , функция <b>Обнаруж. движения</b> не действует.
	Непрерывный (📖 56)	Если выбран параметр <b>Мультикадр 16</b> , режим <b>Обнаруж. движения</b> будет отключен.
Цифровой зум	Ведение объекта (📖 50)	При установке для сенсорной съемки значения <b>Ведение объекта</b> цифровой зум отключается.
	Непрерывный (📖 56)	При выборе режима <b>Мультикадр 16</b> функцию цифрового зума использовать не удастся.
Предупр. о закр. глаз	Непрерывный (📖 56)	Если выбран режим <b>Непрерывный, BSS</b> или <b>Мультикадр 16</b> , функция <b>Предупр. о закр. глаз</b> не действует.

### **Функции, использование которых в режиме съемки ограничено**



Ограничение использования функций зависит от режима съемки (📖 41). Для получения дополнительной информации о функциях, доступных в каждом режиме съемки, смотрите следующие страницы.

- Режим  (авто) → 📖 44
- Режим Сюжет → 📖 60
- Режим Интеллект. портрет → 📖 78

### **Дополнительная информация**

Дополнительную информацию смотрите в разделе «Цифровой зум. Примечания» (📖 160).

## Действия в режиме полнокадрового просмотра

Нажмите кнопку  (просмотр) для входа в режим просмотра и просмотра снятых изображений ( 32).



В режиме полнокадрового просмотра доступны следующие действия.

Функция	Символ/кнопка	Описание	
Выбор изображения	–	Перетащите изображение вправо, чтобы отобразить предыдущее изображение, и влево, чтобы отобразить следующее изображение.	32
Просмотр уменьшенных изображений	<b>W</b> 	Поверните рычажок зуммирования в направлении <b>W</b>  для просмотра 4, 9 или 16 уменьшенных изображений.	83
Увеличение при просмотре	<b>T</b> 	Поверните рычажок зуммирования в направлении <b>T</b>  , чтобы увеличить изображение до 10x. Нажмите <b>X</b> , чтобы вернуться в режим полнокадрового просмотра.	85
Просмотр видеороликов		Коснитесь  для просмотра отображаемого видеоролика.	133
Выставление оценки для изображений/ просмотр изображений на основе оценки	Правая вкладка 	Поставьте для каждого изображения оценку (от одного до пяти) или просмотрите изображения на основе оценки.	101
Настройки просмотра	Нижняя вкладка	Коснитесь нижней вкладки для изменения настроек просмотра и редактирования изображений.	100
Переключение в другой режим просмотра		Нажмите кнопку  , чтобы отобразить меню выбора режима просмотра и переключитесь в режим избранных снимков, автосортировки или списка по дате.	87
Переключение в режим съемки	  	Нажмите кнопку  , кнопку  (  видеосъемка) или спусковую кнопку затвора.	32

### Изменение ориентации изображений (вертикальная/горизонтальная)

Ориентацию изображения можно изменить после съемки с помощью функции поворота изображения ( 110).

## Просмотр нескольких изображений: просмотр уменьшенных изображений

Поверните рычажок зуммирования в направлении **W** (📐) в режиме полнокадрового просмотра (📖 82) для показа изображений в виде «контактных отпечатков» уменьшенных изображений.



При отображении уменьшенных изображений можно выполнять следующие действия.

Функция	Символ/кнопка	Описание	📖
Увеличение числа отображаемых изображений	<b>W</b> (📐)	Поверните рычажок зуммирования в направлении <b>W</b> (📐) для увеличения числа отображаемых уменьшенных изображений: 4 → 9 → 16.	
Уменьшение числа отображаемых изображений	<b>T</b> (📐)	Поверните рычажок зуммирования в направлении <b>T</b> (📐), чтобы уменьшить число отображаемых уменьшенных изображений: 16 → 9 → 4. Поверните рычажок зуммирования в направлении <b>T</b> (📐) при просмотре 4 уменьшенных изображений, чтобы вернуться к режиму полнокадрового просмотра.	–
Прокрутка дисплея	⬆️ или ⬇️	Коснитесь ⬆️ или ⬇️. Также можно прокручивать уменьшенные изображения, перемещая палец вверх или вниз по монитору.	–
Переключение в режим полнокадрового просмотра	–	Коснитесь изображения.	32
Выставление оценки для изображений/ просмотр изображений на основе оценки	Правая вкладка (★)	Поставьте для каждого изображения оценку (от одного до пяти) или просмотрите изображения на основе оценки.	101
Настройки просмотра	Нижняя вкладка	Коснитесь нижней вкладки, после чего можно будет применить параметры <b>Удалить</b> , <b>Показ слайдов</b> , <b>Защита</b> и <b>Задание печати</b> .	100
Переключение в режим съемки	  	Нажмите кнопку  , кнопку  (📹 видеосъемка) или спусковую кнопку затвора.	32

### **Отображение в режиме просмотра уменьшенных изображений**

При выборе изображений с оценкой (📖 101) или отмеченных функцией **Защита** (📖 104) с изображениями отображаются символы, показанные справа. Видеоролики отображаются в виде кинокадров.

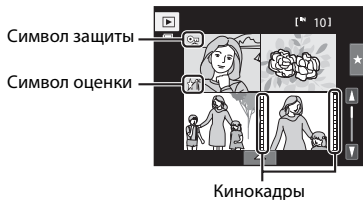

### **Отображение уменьшенных изображений в режиме избранных снимков и автосортировки**

- В режиме избранных снимков (📖 88) на мониторе отображается символ избранных снимков.



- В режиме автосортировки (📖 95) на мониторе отображается символ категории изображения.



## Просмотр крупным планом: увеличение при просмотре

Поворот рычажка зуммирования в направлении **T (Q)** в режиме полнокадрового просмотра (82) приводит к увеличению центральной части текущего изображения.

- Разметка в нижнем правом углу показывает отображаемую в данный момент часть изображения.



При отображении увеличенной части изображения можно выполнять следующие операции.

Функция	Символ/кнопка	Описание	
Увеличение	<b>T (Q)</b>	Увеличение выполняется при каждом повороте рычажка зуммирования в направлении <b>T (Q)</b> до максимального значения в 10x.	–
Уменьшение	<b>W (Q)</b>	Уменьшение происходит при каждом повороте рычажка зуммирования в направлении <b>W (Q)</b> . Когда коэффициент увеличения составит 1x, фотокамера вернется в режим полнокадрового просмотра.	–
Перемещение отображаемой области	–	Область просмотра изображения можно переместить, перетаскивая изображение.	–
Удаление изображений		Коснитесь , чтобы удалить изображение.	33
Переключение в режим полнокадрового просмотра		Коснитесь , чтобы переключиться на режим полнокадрового просмотра.	32
Кадрирование изображения		Для кадрирования текущего изображения до размеров его видимой на мониторе части коснитесь символа .	127
Переключение в режим съемки	● 	Нажмите кнопку , кнопку ● (⌂ видеосъемка) или спусковую кнопку затвора.	32

## Изображения, снятые с использованием системы распознавания лиц или системы распознавания питомцев









При увеличении изображения (увеличение при просмотре), снятого с использованием системы распознавания лиц (📖 42) или системы распознавания домашних питомцев (📖 71), поворот рычажка зуммирования в направлении **T** (📍) приводит к тому, что изображение будет увеличено, а лицо, распознанное при съемке, будет находиться в центре монитора (кроме **Ведение объекта** (режимов 📖 50), **Непрерывный, BSS** и **Мультикадр 16**; 📖 56, 71).



- Если было распознано несколько лиц, то при увеличении изображения в центре монитора будет находиться лицо, на котором выполнялась фокусировка. Чтобы отобразить другие распознанные лица, используйте кнопки 📷 или 📷.
- Если кнопку зуммирования повернуть еще дальше в сторону **T** (📍) или **W** (📏), коэффициент увеличения изменится и увеличение при просмотре вернется к обычному.

# Выбор режима просмотра

Возможен выбор следующих режимов просмотра.

	<b>Режим просмотра</b>	 32
	Просмотр всех изображений.	
	<b>Режим Избранные снимки</b>	 88
	Просмотр изображений, добавленных в альбом.	
	<b>Режим Автосортировка</b>	 95
	Просмотр изображений и видеороликов, выбираемых по категории, присвоенной при сортировке во время съемки.	
	<b>Режим Список по дате</b>	 98
	Просмотр изображений, снятых в выбранную дату.	

## 1 Нажмите кнопку в режиме просмотра.

Откроется меню выбора режима просмотра.

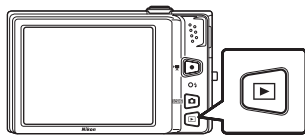

## 2 Коснитесь символа требуемого режима просмотра.

Фотокамера перейдет в выбранный режим просмотра.

Чтобы вернуться в текущий режим просмотра, нажмите кнопку .

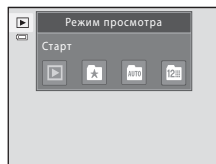

## Сортировка избранных снимков (режим избранных снимков)

Можно выполнить сортировку изображений по альбомам. После сортировки изображений по альбомам с помощью «★» режима избранных снимков изображения можно просматривать из указанного альбома.

- Добавление изображений в альбомы позволяет ускорить и упростить поиск определенных изображений.
- Можно выполнить сортировку изображений по альбомам, распределенным по темам, например, путешествия или свадьбы.
- Одно и то же изображение можно добавить в несколько альбомов.

### Добавление изображений в альбомы

Изображения можно добавлять в альбомы и сортировать их.

**1** Отображение изображений в режиме просмотра (📖 32), в режиме автосортировки (📖 95) или в режиме списка по дате (📖 98).

**2** Выберите изображение и коснитесь нижней вкладки.

Отобразите изображение в режиме полнокадрового просмотра и коснитесь нижней вкладки.



**3** Коснитесь ★.

Появится экран выбора альбомов.



**4** Коснитесь требуемого альбома.

Изображение будет добавлено в альбом, и монитор вернется в режим полнокадрового просмотра.

Чтобы добавить изображение в несколько альбомов, повторите шаги с 1 по 2.

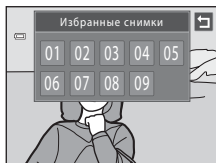

### **Добавление избранных снимков. Примечания**

- В альбоме может храниться до 200 изображений.
- Видеоролики добавить в альбомы невозможно.
- Если выбранное изображение уже добавлено в альбом, цвет символа альбома изменяется на желтый.
- При добавлении изображений в альбомы не происходит физического копирования или перемещения изображений из папки (📁 178), в которой они первоначально были сохранены (📁 94).

### **Дополнительная информация**

Дополнительную информацию смотрите в разделе «Удаление изображений из альбомов» (📁 91).

## Просмотр изображений в альбоме

Изображения можно отобразить, выбрав альбом, в который они были добавлены в «★ режиме избранных снимков».

- В режиме полнокадрового просмотра, как и в режиме обычного просмотра, изображения можно отображать в качестве уменьшенных изображений или увеличивать. Коснувшись нижней вкладки для отображения элементов управления параметрами, можно изменять параметры изображений или редактировать изображения, попавшие в результате сортировки в указанный альбом (📖 100).

- 1** Нажмите кнопку ▶ в режиме просмотра, а затем коснитесь ★.

Появится список альбомов.

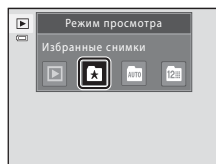

- 2** Коснитесь требуемого альбома.

Изображения в выбранном альбоме отобразятся в режиме полнокадрового просмотра.

Символ текущего альбома отображается на экране.

Повторите шаги 1 и 2 для выбора другого альбома.

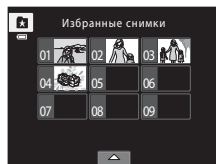

## Удаление изображений из альбомов

Чтобы удалить изображение из альбома, не удаляя его навсегда, выполните описанные ниже действия.

- Выберите требуемое изображение на экране полнокадрового просмотра в шаге 2 в режиме избранных снимков (📖 90), коснитесь нижней вкладки для отображения элементов управления параметрами, а затем коснитесь . Отобразится диалоговое окно подтверждения.
- Коснитесь **Да**, чтобы удалить изображение из альбома. Для выхода без удаления изображения коснитесь **Нет**.

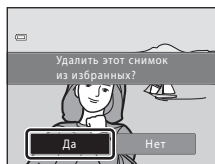













### Удаление изображений в режиме избранных снимков. Примечание

Обратите внимание, что удаление изображения в режиме избранных снимков приводит не только к его удалению из альбома, но также и к безвозвратному удалению исходного изображения из внутренней памяти или карты памяти (📖 94).



## Действия в режиме избранных снимков

На экране списка альбомов можно выполнять следующие действия (шаг 2,  90).

Функция	Символ/ кнопка	Описание	
Изменение символа альбома		Коснитесь нижней вкладки, чтобы отобразить элементы управления параметрами, а затем коснитесь  .	93
Удаление всех изображений из выбранного альбома		Если коснуться нижней вкладки для отображения элементов управления параметрами, а затем коснуться  , отобразится экран выбора альбомов. Выберите требуемый альбом и коснитесь <b>OK</b> .	–
Переключение в другой режим просмотра		Для отображения меню выбора режима просмотра нажмите кнопку  .	87
Переключение в режим съемки	  	Нажмите кнопку  , кнопку  (видеосъемка) или спусковую кнопку затвора.	32

## Изменение символов, присвоенных альбому

Символ, присвоенный альбому, можно изменить, чтобы отразить тематику изображений, включенных в альбом.

- 1 Нажмите кнопку  в режиме просмотра, а затем коснитесь .

Появится список альбомов.

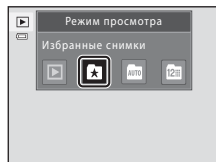

- 2 Коснитесь нижней вкладки, чтобы отобразить элементы управления параметрами, а затем коснитесь .

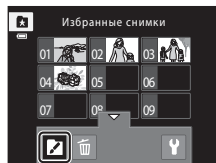

- 3 Коснитесь нужной папки.

Отобразится экран выбора символа альбома и цвета символа.



- 4 Коснитесь символа, который требуется присвоить альбому, коснитесь слайдера и перетащите его для выбора цвета символа и коснитесь **OK**.

Символ изменится, и на мониторе вновь появится список альбомов.

Коснитесь , чтобы вернуться к экрану выбора альбомов без изменения параметров.



### Символы альбомов. Примечания

Выберите символы для альбомов отдельно для внутренней памяти и каждой из используемых карт памяти.

- Чтобы изменить символ для альбома, содержащего изображения, которые сохраняются во внутренней памяти, извлеките карту памяти из фотокамеры.
- По умолчанию в качестве символов используются номера.

## Добавление и просмотр избранных снимков

При добавлении изображений в альбомы не происходит физического копирования изображений в альбомы или перемещения их из папки, в которой они первоначально были сохранены (📖 178). В альбомы добавляются только имена файлов изображений. В режиме избранных снимков отображаются изображения, имена файлов которых были добавлены в указанный альбом. Обратите внимание, что удаление изображения (📖 33, 92), просматриваемого в режиме избранных снимков, приводит не только к удалению его из альбома, но также и к безвозвратному удалению исходного изображения из внутренней памяти или карты памяти.

### Добавление изображений в альбомы

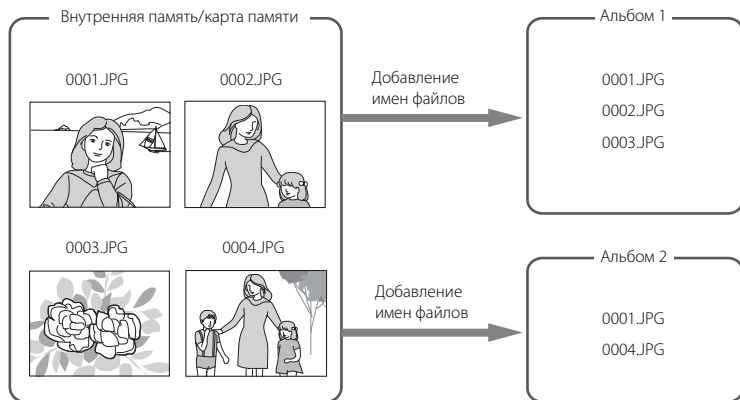



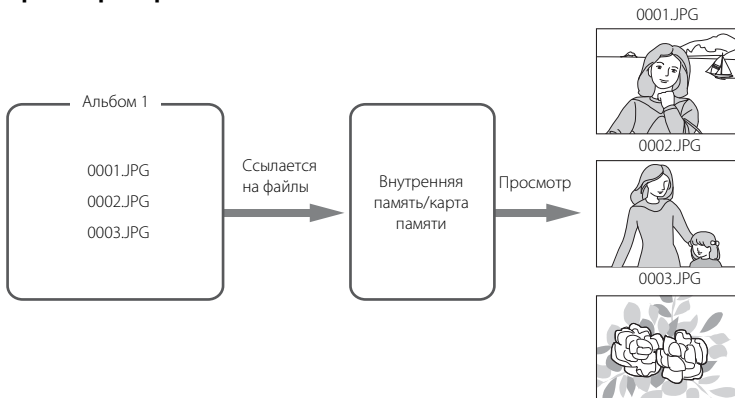







### Просмотр избранных снимков





## Поиск изображения в режиме автосортировки

При съемке изображений и видеороликов они автоматически сортируются в одну из следующих категорий. Если выбран «**Auto** режим автосортировки», изображения и видеоролики можно просмотреть, выбрав категорию, в которую они попали при сортировке.

 Улыбка	 Портрет	 Еда
 Пейзаж	 От заката до рассвета	 Макро
 Портрет питомца	 Видео	 Отредактированные копии
 Другие сюжеты		

- В режиме полноэкранного просмотра, как и в режиме обычного просмотра, изображения можно просматривать как уменьшенные изображения, увеличивать или же просматривать видеоролики. Коснувшись нижней вкладки для отображения элементов управления параметрами, можно изменять параметры изображений или редактировать изображения, попавшие в результате сортировки в указанную категорию (📖 100).

## Просмотр изображений в режиме автосортировки

- 1 Нажмите кнопку  в режиме просмотра, а затем коснитесь .

Появится список категорий.

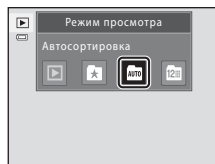

- 2 Коснитесь требуемой категории.

Для получения дополнительной информации о категориях смотрите раздел «Категории режима автосортировки» (📖 96).

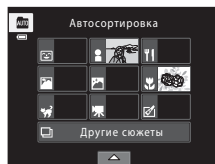













Изображение, отсортированное по выбранной категории, отобразится в режиме полноэкранного просмотра.

Отобразится символ выбранной в данный момент категории.

Повторите шаги 1 и 2 для выбора другой категории.



## Категории режима автосортировки

Категория	Описание
 Улыбка	Отображаются изображения, снятые в режиме интеллектуального портрета (📖 76), когда для параметра таймера улыбки установлено значение <b>Включить</b> .
 Портрет	Изображения, снятые в режиме  (авто) (📖 26) с функцией распознавания лиц. Изображения, снятые в сюжетных режимах <b>Портрет*</b> , <b>Ночной портрет*</b> , <b>Праздник/в помещ.</b> и <b>Освещение сзади*</b> (📖 59). Изображения, снятые в режиме интеллектуального портрета (📖 76), когда для параметра таймера улыбки установлено значение <b>Выключить</b> .
 Еда	Изображения, снятые в сюжетном режиме <b>Еда</b> (📖 59).
 Пейзаж	Изображения, снятые в сюжетном режиме <b>Пейзаж*</b> (📖 59).
 От заката до рассвета	Изображения, снятые в сюжетных режимах <b>Закат</b> , <b>Сумерки/рассвет</b> , <b>Ночной пейзаж*</b> и <b>Фейерверк</b> (📖 59).
 Макро	Изображения, снятые в режиме  (авто) с режимом макросъемки (📖 39). Изображения, снятые в сюжетном режиме <b>Макро*</b> (📖 59).
 Портрет питомца	Изображения, снятые в сюжетном режиме <b>Портрет питомца</b> (📖 59).
 Видео	Видеоролики (📖 128).
 Отредактированные копии	Копии, созданные с помощью функций редактирования (📖 113).
 Другие сюжеты	Отображаются все прочие изображения, не входящие в описанные выше категории.









\* Изображения, снятые в режиме автоматического выбора сюжета (📖 62), так же сортируются по соответствующим категориям.

## Режим автосортировки. Примечания

- В режиме автосортировки в каждую категорию при сортировке можно отнести до 999 изображений и видеороликов. Если в той или иной категории уже имеется более 999 изображений или видеороликов, новые изображения и видеоролики не удастся отнести к этой категории или отобразить в режиме автосортировки. Отобразите изображения и видеоролики, которые невозможно отнести к категории в режиме обычного просмотра (📖 32) или в режиме списка по дате (📖 98).
- Изображения или видеоролики, скопированные из внутренней памяти на карту памяти или наоборот (📖 171), невозможно отобразить в режиме автосортировки.
- Изображения или видеоролики, снятые с помощью фотокамеры, отличной от COOLPIX S6150, невозможно отобразить в режиме автосортировки.

## Действия в режиме автосортировки

На экране списка категорий можно выполнять следующие действия (шаг 2,  95).



Функция	Символ/ кнопка	Описание	
Удаление всех изображений из выбранной категории		Если коснуться нижней вкладки для отображения элементов управления параметрами, а затем коснуться  , отобразится экран выбора категории. Выберите требуемую категорию и коснитесь <b>OK</b> .	—
Переключение в другой режим просмотра		Для отображения меню выбора режима просмотра нажмите кнопку  .	87
Переключение в режим съемки	 ●	Нажмите кнопку  , кнопку ● (  видеосъемка) или спусковую кнопку затвора.	32
			

## Выбор изображений, снятых в определенный день (режим списка по дате)

В режиме « список по дате» можно просмотреть изображения, снятые в определенный день.

- В режиме полнокадрового просмотра, как и в режиме обычного просмотра, изображения можно просматривать как уменьшенные изображения, увеличивать или же просматривать видеоролики. Коснувшись нижней вкладки для отображения элементов управления параметрами, можно изменять параметры изображений или редактировать изображения, сделанные в определенный день ( 100).

### Выбор даты в режиме списка по дате

- 1 Нажмите кнопку  в режиме просмотра, а затем коснитесь .

Откроется список дат, в которые изображения были сняты.

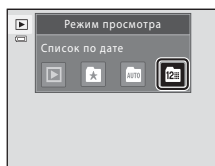

- 2 Коснитесь нужной даты.

Для изменения отображаемого месяца коснитесь  или .

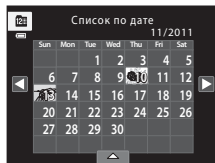

В режиме полнокадрового просмотра отображается первое изображение, снятое в указанную дату.

Повторите шаги 1 и 2 для выбора другой даты.



### Режим списка по дате. Примечания

- В режиме списка по дате можно просмотреть до 9 000 последних сохраненных изображений.
- Изображения, снятые фотокамерой, на которой не настроены дата и время, будут иметь дату создания 1 января 2011 года.

## Действия в режиме списка по дате

На экране списка по дате можно выполнить следующие действия (шаг 2,  98).

Функция	Символ/ кнопка	Описание	
Изменение месяца	 или 	Коснитесь  или  .	–
Удаление всех изображений, относящихся к выбранной дате		Если коснуться нижней вкладки для отображения элементов управления параметрами, а затем коснуться  , отобразится экран выбора даты. Выберите требуемую дату и коснитесь <b>OK</b> .	–
Переключение в другой режим просмотра		Для отображения меню выбора режима просмотра нажмите кнопку  .	87
Переключение в режим съемки	 ●	Нажмите кнопку  , кнопку ● (  видеосъемка) или спусковую кнопку затвора.	32
			

## Параметры режима просмотра

Для настройки параметров изображения или его редактирования коснитесь вкладки в режиме полнокадрового просмотра, чтобы отобразить элементы управления параметрами.

- Доступные элементы управления и дисплей монитора зависят от текущего изображения и настроек фотокамеры.
- Коснитесь символа требуемого элемента, чтобы отобразить экран настройки данного элемента.
- Коснитесь вкладки еще раз, чтобы скрыть элементы управления параметрами.

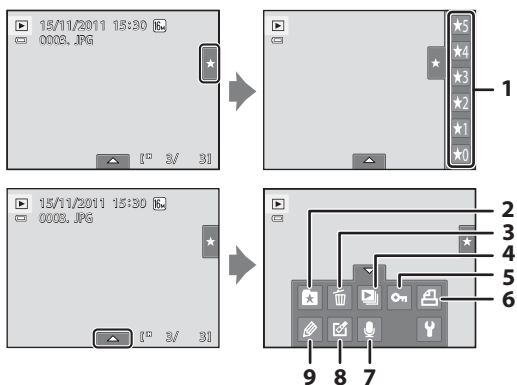

<b>1</b>	Оценка* .....	101
<b>2</b>	<b>*</b> Добавление изображений в альбомы (кроме режима избранных снимков) .....	88
	Удаление изображений из альбомов (в режиме избранных снимков) .....	91
<b>3</b>	<b>🗑️</b> Удалить* .....	33
<b>4</b>	<b>🖼️</b> Показ слайдов* .....	102

<b>5</b>	<b>🔒</b> Защита* .....	104
<b>6</b>	<b>🖨️</b> Задание печати DPOF* .....	106
<b>7</b>	<b>🎤</b> Звуковая заметка .....	111
<b>8</b>	<b>✂️</b> Ретуширование.....	113
	<b>🔄</b> Повернуть снимок.....	110
<b>9</b>	<b>🖋️</b> Рисование.....	115

\* Эту функцию можно также использовать в режиме просмотра уменьшенных изображений. При установке для фотокамеры режима просмотра уменьшенных изображений при просмотре изображений в режиме избранных снимков, автосортировки или списка по дате эту функцию можно выполнить только для изображений, отсортированных по выбранной категории или добавленных в выбранную папку или по указанной дате.

## Выставление оценки для изображений

Для каждого изображения можно выставить оценку от одного до пяти. Можно выбрать просмотр только изображений с указанной оценкой.

- 1 Коснитесь правой вкладки в режиме полнокадрового просмотра (📖 82) или в режиме просмотра уменьшенных изображений (📖 83).

Дополнительную информацию смотрите в разделе «Работа с вкладками» (📖 14).

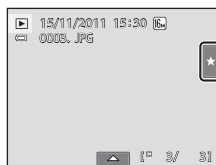

- 2 Перетащите (📖 8) символ нужной оценки на изображение.

Оценка будет выставлена.

Для изменения оценки перетащите другой символ.

Для отмены оценки перетащите символ ★0.

Оценка для изображения указана номером ☆ в режиме полнокадрового просмотра.

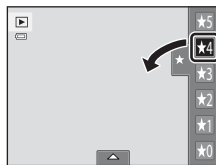

## Просмотр изображений по оценке

- 1 Коснитесь правой вкладки в режиме полнокадрового просмотра (📖 82) или в режиме просмотра уменьшенных изображений (📖 83).



- 2 Коснитесь символа оценки для отображения изображений с этой оценкой.

Цвет символа выбранной оценки изменится на желтый, и будут отображаться только изображения с этой оценкой. Можно выбрать несколько оценок.

Для отмены просмотра изображений с выбранной оценкой коснитесь символа оценки, чтобы отменить выбор.

Для отмены просмотра по оценкам выберите или отмените выбор всех оценок.



### ✓ Оценки. Примечания

- Оценки можно выставить не более чем для 999 изображений.
- Выставить оценку для видеороликов невозможно.
- Оценка, выставленная с помощью COOLPIX S6150 не распознается компьютером.







## Показ слайдов

Поочередный просмотр изображений, сохраненных во внутренней памяти или на карте памяти, в автоматическом режиме «показа слайдов».

- 1** Коснитесь нижней вкладки в режиме просмотра, чтобы отобразить элементы управления параметрами, а затем коснитесь .



- 2** Коснитесь .

Коснитесь  (эффекты),  (интервал кадров),  (фоновая музыка) или  (громкость) для изменения каждой настройки ( 103), а затем коснитесь .

Для автоматического повтора показа слайдов коснитесь  (повтор просмотра).

Для выхода без просмотра изображений в режиме показа слайдов коснитесь .

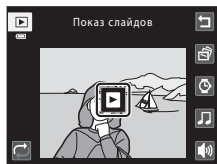









- 3** Начнется показ слайдов.



Коснитесь монитора, чтобы отобразить панель управления внизу экрана.

Чтобы выполнить операцию, коснитесь соответствующего символа на панели управления. Доступны следующие действия.







Функция	Символ	Описание
Громкость		Регулировка громкости фоновой музыки. Громкость также можно настроить поворачивая рычажок зуммирования в направлении <b>T</b> или <b>W</b> .
Обратная перемотка		Коснитесь и удерживайте  , чтобы выполнить обратную перемотку слайдов.
Ускоренная перемотка		Коснитесь и удерживайте  , чтобы выполнить перемотку слайдов вперед.
Пауза		Приостановка просмотра. <ul style="list-style-type: none"><li>Для возобновления просмотра коснитесь  в центре экрана.</li></ul>
Завершение		Завершение показа слайдов.

### Показ слайдов. Примечания

- При показе слайдов отображается только первый кадр видеороликов, включенных в показ слайдов.
- Даже при выборе параметра  показ слайдов будет продолжаться не более 30 минут ( 162).

## Параметры показа слайдов

Коснитесь  (эффекты),  (интервал кадров),  (фоновая музыка) или  (громкость) на шаге 2 в разделе « Показ слайдов» (📖 102), чтобы изменить требуемую настройку.

### Эффекты

Выберите **Классический** (значение по умолчанию), **Зум** или **С анимацией**.

### Интервал кадров

Выберите продолжительность показа каждого изображения из **2 секунды**, **3 секунды** (настройка по умолчанию), **5 секунд** или **10 секунд**.

### Фоновая музыка

Выберите темп **Ускоренный**, **Средний темп**, **Низкий темп** или **Нет** (значение по умолчанию).

### Громкость

Коснитесь символа громкости для регулировки громкости фоновой музыки.

## От Защита важных изображений (Защита)

Защита выбранных изображений от случайного удаления. Защищенные изображения определяются по символу  (12) в режиме просмотра.

### Защита одного изображения

- 1 В режиме полнокадрового просмотра выберите изображение, для которого требуется установить защиту, и коснитесь нижней вкладки.



- 2 Коснитесь .



- 3 Коснитесь **Вкл..**

Выбранное изображение будет защищено.

Для выхода без установки защиты коснитесь .

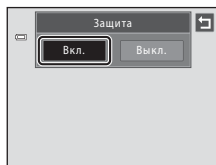

### **Защита изображений. Примечание**

Помните, что форматирование внутренней памяти фотокамеры или карты памяти приведет к необратимому удалению защищенных файлов (163).

## Защита нескольких изображений

Можно установить защиту сразу для нескольких изображений.

- 1 Переключитесь в режим просмотра уменьшенных изображений (📖 83), коснитесь нижней вкладки, чтобы отобразить элементы управления параметрами, а затем коснитесь 🔒.

На дисплее монитора отобразится экран **Защита**.



- 2 Коснитесь изображений, для которых требуется установить защиту.

На выбранном изображении отобразится флажок. Чтобы отменить выбор, повторно коснитесь изображения.

Коснитесь 🔍 или 🔍 или поверните рычажок зуммирования в направлении **T** (📏) или **W** (📏), чтобы изменить число отображаемых изображений.

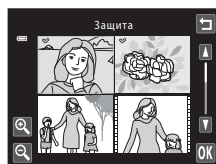

- 3 Коснитесь **OK**.

Для выбранных изображений будет установлена защита.

Для выхода без установки защиты коснитесь 🏠.

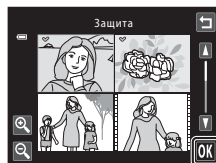



## Снятие защиты с изображений

- Чтобы снять защиту с изображения, отобразите защищенное изображение в режиме полнокадрового просмотра, выполните процедуру в разделе «Защита одного изображения» (📖 104), а затем коснитесь **Выкл.** в шаге 3.
- Чтобы снять защиту с нескольких изображений одновременно, отмените выбор защищенных изображений на шаге 2 раздела «Защита нескольких изображений».

## Создание задания печати DPOF

Для печати сохраненных на карте памяти изображений с применением любого из следующих способов используется функция **Задание печати** в меню просмотра для создания цифровых заданий печати для устройств, совместимых с DPOF.

- Установка карты памяти в гнездо принтера, совместимого с DPOF ( 196)
- Передача карты памяти в цифровую фотолабораторию
- Подключение фотокамеры к принтеру ( 143), совместимому с PictBridge ( 196). Если карта памяти извлечена из фотокамеры, можно создать задание печати для изображений во внутренней памяти.

### Создание задания печати для одного изображения

- 1** В режиме полнокадрового просмотра выберите нужное изображение и коснитесь нижней вкладки.



- 2** Коснитесь .



- 3** Коснитесь нужного числа копий (не более девяти) и коснитесь **OK**.  
Для выхода без настройки задания печати коснитесь .

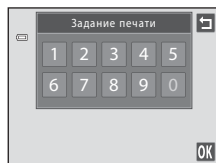

Если общее число изображений в задании печати, включая только что добавленные, превышает 99, появится экран, показанный справа.

- Коснитесь **Да**, чтобы удалить ранее добавленные изображения из задания печати и ограничить задание печати только что отмеченными изображениями.
- Коснитесь **Отмена**, чтобы удалить только что добавленные изображения из задания печати и ограничить задание печати ранее отмеченными изображениями.

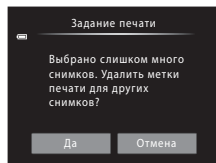



#### 4 Включите или выключите печать даты съемки и съемочной информации.

Коснитесь **Дата**, чтобы установить  (флажок) для впечатывания даты съемки в изображение.

Коснитесь **Информация**, чтобы установить  (флажок) для впечатывания съемочной информации (выдержка и диафрагма).

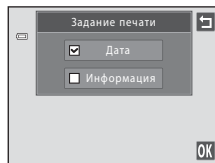
Коснитесь **OK**, чтобы завершить создание задания печати.



Изображения, выбранные для печати, отмечаются символом , отображаемым при просмотре.

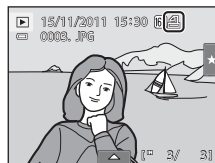

## Создание задания печати для нескольких изображений

- 1 Переключитесь в режим просмотра уменьшенных изображений (📖 83), коснитесь нижней вкладки, чтобы отобразить элементы управления параметрами, а затем коснитесь 🖨️.

На мониторе отобразится экран выбора задания печати.



- 2 Коснитесь изображений, которые необходимо распечатать (до 99) и коснитесь 📄 или 📄 в левой верхней части монитора, чтобы определить число копий (до девяти) для каждого изображения.

Изображения, выбранные для печати, отмечаются флажком (☑️) и числом копий, выбранных для печати. Если число копий для изображений не указано, выбор будет отменен.

Коснитесь 🔍 или 🔍 или поверните рычажок зуммирования в направлении T (📏) или W (📏), чтобы изменить число отображаемых изображений.

Коснитесь 🗑️, чтобы удалить метки печати со всех изображений и отменить задание печати.

По окончании настройки коснитесь OK.



- 3 Включите или выключите печать даты съемки и съемочной информации.

Коснитесь **Дата**, чтобы установить ☑️ (флажок) для впечатывания даты съемки во все изображения задания печати.

Коснитесь **Информация**, чтобы установить ☑️ (флажок) для впечатывания съемочной информации (выдержка и диафрагма) во все изображения задания печати.

Коснитесь OK, чтобы завершить создание задания печати.

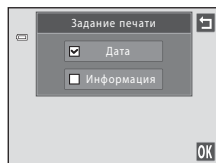

## Отмена задания печати

- Чтобы удалить метку печати с изображения, отобразите выбранные для печати изображения в режиме полнокадрового просмотра, выполните процедуру в разделе «Создание задания печати для одного изображения» (📖 106), а затем коснитесь «0» в шаге 3.
- Для удаления метки печати с нескольких изображений, удалите метки печати с нужных изображений в шаге 2 раздела «Создание задания печати для нескольких изображений» (📖 108). Коснитесь , чтобы удалить метки печати со всех изображений.

### Печать даты съемки и съемочной информации. Примечания

Если для параметра задания печати выбраны значения **Дата** и **Информация**, дата съемки и съемочная информация будут напечатаны на изображении, если используется принтер, совместимый с DPOF (📖 196), который поддерживает печать даты съемки и съемочной информации.

- Съемочную информацию невозможно напечатать, если фотокамера подключена для печати DPOF (📖 148) напрямую к принтеру с помощью прилагаемого кабеля USB.
- Помните, что настройки **Дата** и **Информация** сбрасываются при каждом следующем отображении **Задание печати**.
- Печатаемая дата соответствует сохраненной дате съемки изображения. Изменение даты фотокамеры в настройке **Дата и время** или **Часовой пояс** параметра **Часовой пояс и дата** в меню настройки после съемки изображения не отразится на дате, печатаемой на изображении.





### Печать даты

Если дата и время съемки впечатываются в изображения с помощью функции **Печать даты** (📖 157) в меню настройки, эти изображения сохраняются с датой и временем съемки, которые впечатываются в изображение при съемке. Изображения с впечатанной датой можно вывести на принтеры, которые не поддерживают печать даты и времени.

Будут напечатаны только дата и время, впечатанные в изображения с помощью функции впечатывания даты, даже если функция даты для параметра **Задание печати** включена.

## Повернуть снимок

Укажите ориентацию, в которой сохраненные изображения будут отображаться при просмотре. Фотографии можно повернуть на 90 градусов по часовой стрелке или на 90 градусов против часовой стрелки. Изображения, сохраненные в портретной («вертикальной») ориентации, можно поворачивать не более чем на 180 градусов в обоих направлениях.

- 1** В режиме полнокадрового просмотра выберите изображение, которое требуется удалить ( 82), а затем коснитесь нижней вкладки, чтобы отобразить элементы управления параметрами, и затем коснитесь .

Отображается меню обработки.



- 2** Коснитесь .

Появится экран поворота изображения.

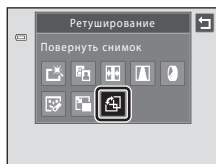

- 3** Коснитесь  или .

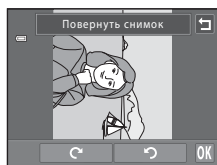

Повернуть на 90 градусов по часовой стрелке

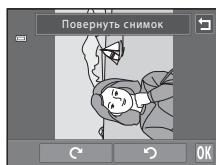
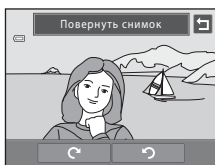

Повернуть на 90 градусов против часовой стрелки

Изображение поворачивается на 90 градусов.

Коснитесь **OK**, чтобы подтвердить ориентацию дисплея и сохранить данные об ориентации вместе с изображением.

Для выхода без поворота изображения, коснитесь .

## Звуковая заметка: запись и воспроизведение

Звуковые заметки для изображений можно записывать, пользуясь встроенным микрофоном фотокамеры.

### Запись звуковых заметок

- 1** В режиме полнокадрового просмотра выберите нужное изображение ( 82) и затем коснитесь нижней вкладки.



- 2** Коснитесь .

Появится меню записи звуковых заметок.



- 3** Коснитесь  для записи звуковой заметки.

Запись заканчивается по истечении примерно 20 секунд.

Не прикасайтесь ко встроенному микрофону во время записи.

Чтобы выйти без записи звуковых заметок, коснитесь .

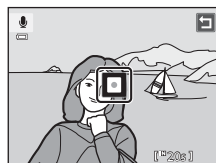

Во время записи на мониторе мигает символ .

Запись заканчивается при касании .

Когда запись завершится, появится экран воспроизведения звуковых заметок. Чтобы воспроизвести звуковую заметку, воспользуйтесь инструкциями к шагу 3 в разделе «Воспроизведение звуковых заметок» ( 112).

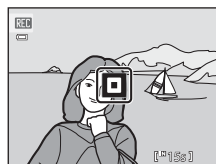

### Дополнительная информация

Дополнительную информацию смотрите в разделе «Имена файлов и папок» ( 178).

## Воспроизведение звуковых заметок

Изображения, для которых записаны звуковые заметки, в режиме полнокадрового просмотра отмечаются символом .

- 1** В режиме полнокадрового просмотра выберите нужное изображение ( 82) и затем коснитесь нижней вкладки.

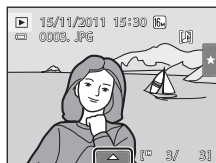

- 2** Коснитесь .

Откроется экран воспроизведения звуковой заметки.



- 3** Коснитесь  для воспроизведения звуковой заметки.

Коснитесь , чтобы остановить воспроизведение.

Коснитесь  во время прослушивания, чтобы отрегулировать уровень громкости.

Во время воспроизведения индикатор  мигает.

Чтобы выйти без воспроизведения звуковых заметок, коснитесь .



## Удаление звуковых заметок

Коснитесь  в шаге 3 раздела «Воспроизведение звуковых заметок». Коснитесь **Да**, чтобы удалить только звуковую заметку.

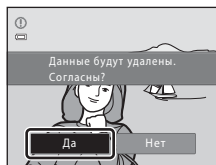

### Звуковые заметки. Примечания

- При удалении изображения с записанной звуковой заметкой удаляется и само изображение, и его звуковая заметка.
- Если для текущего изображения звуковая заметка уже записана, то для записи новой необходимо предварительно удалить существующую.
- С помощью фотокамеры COOLPIX S6150 не удастся записать звуковую заметку для изображений, снятых фотокамерой другого производителя или другой модели.

## Функции редактирования

С помощью фотокамеры COOLPIX S6150 изображения можно редактировать и сохранять как отдельные файлы (📖 178). Доступны следующие функции редактирования.

Функция редактирования	Описание
Рисование (📖 115)	Рисование на изображениях и украшение изображений.
Быстрая обработка (📖 118)	Простое создание отредактированных копий с улучшением контраста и насыщенности.
D-Lighting (📖 119)	С помощью этой функции можно создать копию текущего изображения с повышенной яркостью и контрастом, увеличивая яркость темных участков изображения.
Растянуть (📖 120)	Растяжение текущего изображения по горизонтали, чтобы объект съемки выглядел более сжатым или более растянутым.
Управл. перспективой (📖 121)	Регулировка перспективы изображений, снятых в горизонтальной ориентации. Применение управления перспективой, аналогичного возможностям шифт-объективов. Эта функция подходит для съемки зданий или архитектуры.
Эфф. фильтров (📖 122)	Применение разнообразных эффектов с помощью цифрового фильтра. Доступны следующие эффекты: <b>Параметры цвета</b> , <b>Софт-фильтр</b> , <b>Выборочный цвет</b> , <b>Лучи</b> , <b>"Рыбий глаз"</b> и <b>Эффект миниатюры</b> .
"Глянцевое" ретушир. (📖 124)	Сглаживание тона лица, уменьшение лиц и увеличение глаз.
Уменьшить снимок (📖 126)	Создание уменьшенных копий изображений для отправки в качестве вложения по электронной почте.
Кадрирование (📖 127)	Кадрирование части изображения. Используется для увеличения объекта или создания композиции.

Для получения дополнительной информации о функции поворота изображения смотрите стр. 110.

### ✓ Редактирование изображений. Примечания

- Изображения, снятые с установкой для параметра **Режим изображения** (📖 45) значения **4608x2592**, редактировать невозможно.
- Функции редактирования фотокамеры COOLPIX S6150 не удастся использовать для изображений, снятых цифровой фотокамерой другого производителя или другой модели.
- Если на изображении не распознаются лица, не удастся создать копию с помощью функции «глянцевого» ретуширования (📖 124).
- Отредактированные копии изображений, созданных с помощью фотокамеры COOLPIX S6150, могут неправильно отображаться на другой модели цифровой фотокамеры. Кроме того, возможно, что их не удастся перенести на компьютер с помощью иной модели фотокамеры.
- Если во внутренней памяти или на карте памяти не достаточно места для сохранения отредактированных копий, функции редактирования недоступны.
- Изображения, снятые в сюжетном режиме рисунка (📖 72), можно редактировать только с использованием функций рисования, уменьшенного снимка или кадрирования.

### **Ограничения редактирования изображений**

Если требуется дальнейшее изменение отредактированного изображения с помощью другой функции редактирования, ознакомьтесь со следующими ограничениями.

Используемая функция редактирования	Добавляемая функция редактирования
Рисование	Можно добавить функции рисования, уменьшенного снимка и кадрирования.
Быстрая обработка D-Lighting Растянуть Управл. перспективой Эфф. фильтров	Можно добавить функции рисования, «глянцевой» обработки, уменьшенного снимка или кадрирования.
"Глянцевое" ретуш.р.	Можно добавить функции редактирования, кроме «глянцевого» ретуширования.
Уменьшить снимок	Невозможно добавить другую функцию редактирования.
Кадрирование	Невозможно добавить другую функцию редактирования. Однако функцию рисования можно применить к кадрированным копиям, сохраненным с размером изображения 640 x 480 пикселей или больше.

- Копии, созданные с помощью функции редактирования (кроме функции рисования), можно редактировать с помощью той же функции редактирования.
- При совместном использовании функций уменьшенного снимка или кадрирования с другими функциями редактирования функции уменьшенного снимка и кадрирования используйте после применения других функций редактирования.
- Эффекты обработки, например эффект смягчения тона кожи функции «глянцевого» ретуширования, можно применить к изображениям, снятым с использованием функции смягчения тона кожи (📖 79).



### **Исходные и отредактированные изображения**

- При удалении исходных изображений копии, созданные с использованием функций редактирования, не удаляются. При удалении копий, созданных с использованием функций редактирования, исходные изображения не удаляются.
- Отредактированные копии изображений сохраняются с теми же датой и временем, что и исходные.
- Параметры установки оценок (📖 101), защиты (📖 104) и меток печати (📖 106) исходного изображения не применяются к отредактированным изображениям.





# Редактирование изображений

## Рисование







Можно рисовать на изображениях или украшать их. Можно также добавить украшение датой съемки. Копии изображений с рисунками сохраняются как отдельные файлы.

- 1** В режиме полнокадрового просмотра выберите требуемое изображение ( 82), а затем коснитесь нижней вкладки, чтобы отобразить элементы управления параметрами, и коснитесь .



- 2** Для рисования изображений используйте инструменты , ,  и .

Для получения дополнительной информации о каждом инструменте смотрите раздел «Надписи и рисунки на изображениях» ( 116).

Коснитесь , чтобы отобразить изображение в режиме полнокадрового просмотра, и вновь коснитесь , чтобы увеличить отображаемое изображение в 3x. Коснитесь , ,  или , чтобы изменить часть изображения, отображаемую на мониторе. Коснитесь , чтобы вернуться к исходному размеру отображения.

Коснитесь , чтобы отменить последнее действие, выполненное с помощью инструмента пера, ластика или украшения (можно отменить до пяти последних действий).



- 3** Коснитесь .



## 4 Коснитесь Да.

Будет создана новая копия изображения с рисунком.

Изображения, снятые с установкой для параметра **Режим изображения** (📖 45) размера **2048×1536** или большего, сохраняются в формате **2048 × 1536**, а изображения, снятые с размером **1024×768** или **640×480**, сохраняются в формате **640 × 480**.

Чтобы выйти без сохранения копии, коснитесь **Нет**.

Копии с рисунком обозначены символом , отображаемым во время просмотра.

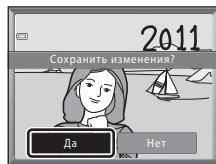

## Использование инструментов рисования

### Надписи и рисунки на изображениях

Коснитесь , чтобы сделать надпись или рисунок на изображении.

Для изменения цвета или толщины пера коснитесь нижней вкладки для отображения экрана, показанного справа.

- Коснитесь слайдера цвета пера и перетащите его, чтобы выбрать цвет пера.
- Коснитесь слайдера толщины пера, чтобы выбрать толщину пера.



Цвет пера

Толщина пера

### Инструмент удаления элементов рисунка

Коснитесь , чтобы удалить элементы рисунков с помощью инструмента рисования или украшения.

Для изменения размера ластика коснитесь нижней вкладки для отображения экрана, показанного справа.

- Коснитесь слайдера размера ластика, чтобы выбрать размер ластика.

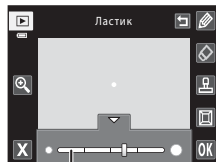



Размер ластика

### Украшение изображений

Коснитесь , чтобы добавить украшение.

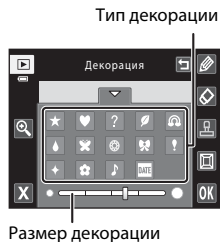

Для изменения типа или размера украшения коснитесь нижней вкладки для отображения экрана, показанного справа.

- Можно выбрать один из 14 типов украшений.
- Коснитесь слайдера размера украшения, чтобы выбрать размер украшения.
- Если в качестве украшения выбрано , также становятся доступными параметры  (день, месяц, год) и  (день, месяц, год, время).







### Добавление рамки

Коснитесь , чтобы добавить рамку вокруг изображения.

- Коснитесь  или , чтобы поочередно отобразить семь разных рамок. Коснитесь  для выбора рамки.



### Украшение датой съемки. Примечания



- Дата съемки может плохо читаться, если дата и время добавляются как украшение на изображения, снятые с установкой для параметра **Режим изображения** ( 45) значения  **640x480**. При съемке установите для параметра **Режим изображения** значение  **1024x768** или больше.
- Формат даты, добавляемой в качестве украшения, можно выбрать с помощью элемента **Формат даты** ( 152) параметра **Часовой пояс и дата** в меню настройки.
- Дата и время, добавляемые с использованием украшения даты съемки, являются датой и временем съемки изображения. Этот параметр не удастся изменить.

### Дополнительная информация

Дополнительную информацию смотрите в разделе «Имена файлов и папок» ( 178).

## Быстрая обработка: улучшение контраста и насыщенности

Быструю обработку можно использовать для простого создания отредактированных копий с улучшением контраста и насыщенности. Копии, созданные с помощью параметра быстрой обработки, сохраняются как отдельные файлы.

- 1** В режиме полнокадрового просмотра выберите требуемое изображение ( 82), а затем коснитесь нижней вкладки, чтобы отобразить элементы управления параметрами, и коснитесь .

Отображается меню обработки.

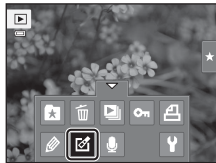

- 2** Коснитесь символа .

Отобразится экран выбора степени улучшения.

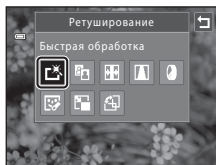

- 3** Выберите степень улучшения и коснитесь **OK**.

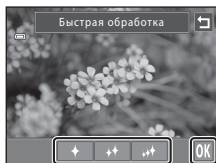

- 4** Коснитесь **Да**.

Будет создана новая отредактированная копия.

Чтобы выйти без сохранения копии, коснитесь **Нет**.

Копии, созданные с помощью функции быстрой обработки, можно определить по символу , отображаемому в режиме просмотра.

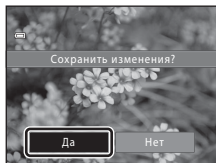



### Дополнительная информация

Дополнительную информацию смотрите в разделе «Имена файлов и папок» ( 178).

## D-Lighting: повышение яркости и контраста

Технология D-Lighting позволяет создавать копии изображений с повышенной яркостью и контрастом, увеличивая яркость темных участков изображения. Новые копии сохраняются как отдельные файлы.

- 1 В режиме полнокадрового просмотра выберите требуемое изображение ( 82), а затем коснитесь нижней вкладки, чтобы отобразить элементы управления параметрами, и коснитесь .

Отображается меню обработки.



- 2 Коснитесь .

Исходная версия будет отображена слева, а отредактированная – справа.

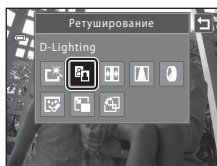

- 3 Коснитесь .



- 4 Коснитесь **Да**.

Будет создана новая, отредактированная копия изображения.

Чтобы выйти без сохранения копии, коснитесь **Нет**.

Копии, созданные с помощью функции D-Lighting, можно определить по символу , отображаемому в режиме просмотра.



### Дополнительная информация

Дополнительную информацию смотрите в разделе «Имена файлов и папок» ( 178).

## Растянуть: растягивание изображений

Растягивание изображений по горизонтали. Растянутые копии сохраняются как отдельные файлы.

- 1 В режиме полнокадрового просмотра выберите требуемое изображение (📖 82), а затем коснитесь нижней вкладки, чтобы отобразить элементы управления параметрами, и коснитесь .

Отображается меню обработки.



- 2 Коснитесь .

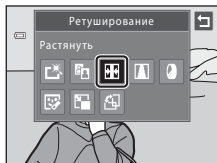

- 3 Коснитесь  или  либо коснитесь слайдера в нижней части экрана или перетащите его для регулировки эффекта растягивания.

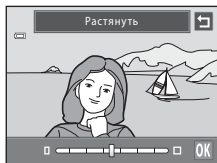

- 4 Коснитесь **OK**.

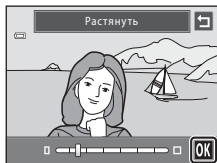

- 5 Коснитесь **Да**.

Будет создана новая, растянутая копия.

Чтобы выйти без сохранения копии, коснитесь **Нет**.

Растянутые копии определяются по символу , отображаемому в режиме просмотра.

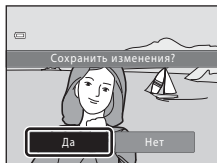

### Дополнительная информация

Дополнительную информацию смотрите в разделе «Имена файлов и папок» (📖 178).

## **Управл. перспективой: настройка ощущения перспективы**

Регулировка видимой перспективы на изображении, снятом в горизонтальной ориентации. Копии, созданные с помощью функции управления перспективой, сохраняются как отдельные файлы.

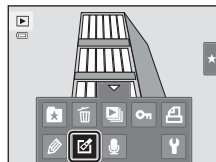

- 1** В режиме полнокадрового просмотра выберите требуемое изображение (82), а затем коснитесь нижней вкладки, чтобы отобразить элементы управления параметрами, и коснитесь .

Отображается меню обработки.

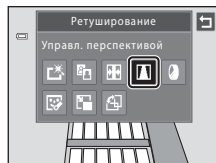

- 2** Коснитесь .



- 3** Коснитесь  или  либо коснитесь слайдера в нижней части экрана или перетащите его для настройки управления перспективой.



- 4** Коснитесь **OK**.

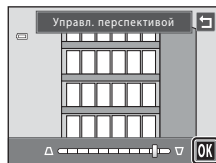

- 5** Коснитесь **Да**.

Будет создана новая, отредактированная копия изображения.

Чтобы выйти без сохранения копии, коснитесь **Нет**.

Копии, созданные с помощью функции управления перспективой, можно определить по символу , отображаемому в режиме просмотра.



### **Дополнительная информация**

Дополнительную информацию смотрите в разделе «Имена файлов и папок» (178).

## Эфф. фильтров (цифровой фильтр)

Применение разнообразных эффектов с помощью цифрового фильтра. Доступны следующие эффекты: **Параметры цвета, Софт-фильтр, Выборочный цвет, Лучи, "Рыбий глаз"** или **Эффект миниатюры**. Новые копии сохраняются как отдельные файлы.

- 1 В режиме полнокадрового просмотра выберите требуемое изображение (82), а затем коснитесь нижней вкладки, чтобы отобразить элементы управления параметрами, и коснитесь

Отображается меню обработки.



- 2 Коснитесь

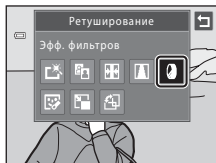

- 3 Коснитесь или , чтобы выбрать тип эффектов.

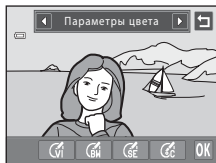

Тип	Описание
Параметры цвета	<p>Изменение цветовых тонов.</p> <ul style="list-style-type: none"> <li>Выберите значение  (яркие цвета),  (черно-белый),  (сепия) или  (цианотипия), а затем коснитесь </li> </ul>

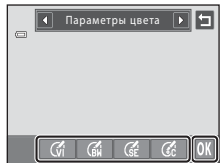

Тип	Описание
Софт-фильтр	<p>Придание изображению мягкости размытием области, окружающей точку, которая выбирается касанием.</p> <ul style="list-style-type: none"> <li>• Коснитесь монитора, выберите степень применения параметров, а затем коснитесь <b>OK</b>.</li> </ul>
Выборочный цвет	<p>Сохраните один определенный цвет и измените другие цвета на черный и белый.</p> <ul style="list-style-type: none"> <li>• Коснитесь слайдера цвета, отображаемого на экране, чтобы выбрать цвет для сохранения, а затем коснитесь <b>OK</b>.</li> </ul>
Лучи	<p>Создание звездообразного эффекта с лучами света, расходящимися из ярких объектов, например отражения солнца или источников городского освещения. Данный эффект хорошо подходит для ночных сюжетов.</p> <ul style="list-style-type: none"> <li>• Выберите степень улучшения и коснитесь <b>OK</b>.</li> </ul>
"Рыбий глаз"	<p>Придание изображению эффекта съемки с помощью объектива типа «рыбий глаз». Данный эффект хорошо подходит для изображений, снятых в режиме макросъемки.</p> <ul style="list-style-type: none"> <li>• Выберите степень улучшения и коснитесь <b>OK</b>.</li> </ul>
Эффект миниатюры	<p>Придание изображению эффекта миниатюры, снятой в режиме макросъемки. Данный эффект хорошо подходит для изображений, снятых из выгодного положения, где главный объект находится в центре изображения.</p> <ul style="list-style-type: none"> <li>• Выберите степень улучшения и коснитесь <b>OK</b>.</li> </ul>

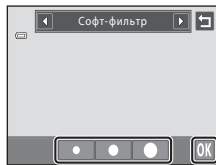

Отобразится окно подтверждения сохранения отредактированной копии.

Коснитесь **Да**, чтобы вернуться к меню обработки без сохранения изменений.

#### 4 Коснитесь **Да** в окне подтверждения.

Будет создана новая, отредактированная копия изображения.

Чтобы выйти без сохранения копии, коснитесь **Нет**.

Копии, созданные с применением эффектов фильтров, можно определить по символу , отображаемому в режиме просмотра.

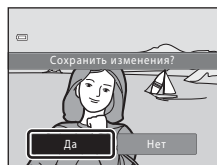



#### **Дополнительная информация**

Дополнительную информацию смотрите в разделе «Имена файлов и папок»  178).

### "Глянцевое" ретушир.

«Глянцевое» ретуширование можно использовать для смягчения тона кожи лиц, обнаруженных на изображении, либо для визуального уменьшения лица и увеличения глаз. Новые копии сохраняются как отдельные файлы.



- 1** В режиме полнокадрового просмотра выберите требуемое изображение ( 82), а затем коснитесь нижней вкладки, чтобы отобразить элементы управления параметрами, и коснитесь .

Отображается меню обработки.

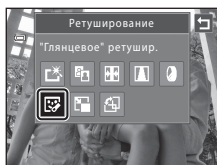

- 2** Коснитесь .



- 3** Коснитесь  (смягчение тона кожи) или  (оба).

: смягчение тона кожи лица.

: смягчение тона кожи лица, уменьшение визуального размера лица и увеличение визуального размера глаз.

Откроется экран просмотра.

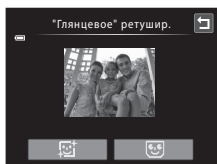

- 4** Проверьте результаты применения эффектов.

Можно выполнить смягчение тона кожи не более 12 лиц, начиная с лица, ближе всего расположенного к центру кадра.

Коснитесь **До** или **После**, чтобы посмотреть изображение с эффектами или без эффектов.

Если было выполнено ретуширование нескольких лиц, коснитесь  или  для отображения другого лица.

Чтобы изменить эффект, коснитесь , чтобы вернуться к шагу 3.

Коснитесь **OK**, отобразится диалоговое окно с запросом на подтверждение сохранения новой копии.

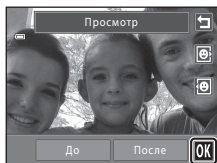

## 5 Коснитесь **Да**.

Будет создана новая, отредактированная копия изображения.

Чтобы выйти без сохранения копии, коснитесь **Нет**.

Копии, созданные с помощью функции «глянцевого» ретуширования, можно определить по символу , отображаемому в режиме просмотра.





### «Глянцевое» ретуширование. Примечания



- Если на изображении не распознано ни одного лица, то функцию «глянцевого» ретуширования использовать не удастся.
- Функция «глянцевого» ретуширования может быть выполнена не так, как ожидается. Это зависит от направления взгляда или яркости лиц на изображении.

### **Дополнительная информация**

Дополнительную информацию смотрите в разделе «Имена файлов и папок»  (178).

## Уменьшить снимок: уменьшение размера изображения

Создание уменьшенной копии текущего изображения. Эта функция позволяет создавать копии изображений, пригодные для отображения на веб-страницах или отправки по электронной почте. Уменьшенные копии сохраняются в виде файлов JPEG с коэффициентом сжатия 1:16. Доступны следующие размеры:  **320×240** и  **160×120**.

- 1** В режиме полноэкранного просмотра выберите требуемое изображение ( 82), а затем коснитесь нижней вкладки, чтобы отобразить элементы управления параметрами, и коснитесь .

Отображается меню обработки.

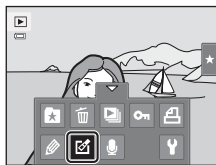

- 2** Коснитесь .

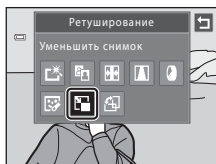

- 3** Коснитесь нужного элемента управления размером уменьшенной копии, затем коснитесь **OK**.

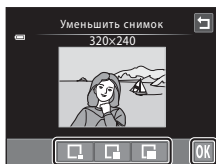

- 4** Коснитесь **Да**.

Будет создана новая, уменьшенная копия изображения.

Чтобы выйти без сохранения копии, коснитесь **Нет**.

Копия отображается в серой рамке.

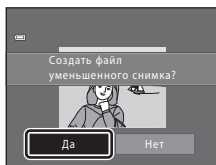

## Дополнительная информация

Дополнительную информацию смотрите в разделе «Имена файлов и папок» ( 178).

## ✂ Кадрирование: создание кадрированной копии

Создайте копию, содержащую только ту часть снимка, которая отображается на мониторе, когда при использовании увеличения при просмотре (📖 85) отображается символ ✂. Кадрированные копии сохраняются как отдельные файлы.

- 1 Поверните рычажок зуммирования в направлении **T** (📐) в режиме полнокадрового просмотра для увеличения изображения (📖 82).

Чтобы кадрировать изображение, отображаемое в «вертикальной» (портретной) ориентации, увеличивайте его до тех пор, пока не исчезнут черные полосы, отображаемые с обеих сторон монитора. Кадрированное изображение будет отображаться в горизонтальной ориентации.

Чтобы кадрировать изображение в текущей «вертикальной» (портретной) ориентации, сначала поверните изображение (📖 110), чтобы оно отображалось в горизонтальной ориентации. После этого увеличьте изображение для кадрирования, кадрируйте его, а затем вновь придайте ему «вертикальную» (портретную) ориентацию.

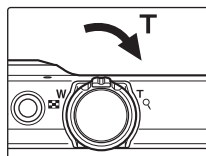

- 2 Подправьте композицию копии.

Поверните кнопку зуммирования в направлении **T** (📐) или **W** (📐) для изменения коэффициента увеличения.

Перемещайте изображение так, чтобы на экране была видна только та его часть, которую требуется скопировать.

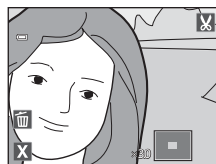

- 3 Коснитесь ✂.



- 4 Коснитесь **Да**.

Будет создана кадрированная копия.

Чтобы выйти без сохранения копии, коснитесь **Нет**.

Копии, созданные с помощью функции кадрирования, можно определить по символу ✂, отображаемому в режиме просмотра.

### 📎 Размер изображения

Размер изображения (число пикселей) кадрированной копии уменьшается, поскольку уменьшается размер области для сохранения.

Если размер кадрированной копии составляет 320 x 240 или 160 x 120, изображение будет выделено серой рамкой, а в режиме полнокадрового просмотра в верхней части монитора будет отображаться символ уменьшенного изображения 📐.

### 🔍 Дополнительная информация

Дополнительную информацию смотрите в разделе «Имена файлов и папок» (📖 178).

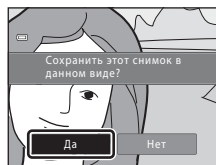

## Съемка видеороликов

Можно снимать видеоролики со звуком, записываемым через встроенный микрофон.

- Максимальное время записи одного видеоролика составляет 29 минут, даже если на карте памяти достаточно свободного места для более продолжительной записи (📖 131).
- Если карта памяти не установлена (т.е. если используется внутренняя память), параметр **Параметры видео** (📖 130) фиксируется на значении **VGA** **VGA (640x480)**. Выбор значения **HD 720p (1280x720)** не возможен.

### 1 Включите фотокамеру и переведите ее в режим съемки.

Видеосъемку можно начать в любом режиме съемки (кроме режима рисунка) (📖 41).



### 2 Нажмите кнопку **⏻** (📹 видеосъемка), чтобы начать видеосъемку.

Монитор на короткое время отключается, после чего начнется запись.

Фотокамера сфокусируется на объекте в центре кадра. Зоны фокусировки не отображаются во время записи.

Если для параметра **Параметры видео** (📖 130) установлено значение **HD 720p (1280x720)** (настройка по умолчанию), при видеосъемке формат экрана монитора изменится на 16:9 (записывается область, показанная справа).

Если для параметра **Съемка** в меню настройки **Настройка монитора** (📖 155) установлено значение **Отобр./скр. кадр видео**, то перед началом записи отображается рамка, указывающая на область съемки при съемке видеороликов.

Во время записи отображается приблизительное оставшееся время записи видеоролика. Запись прекращается автоматически при достижении максимальной длительности видеоролика.

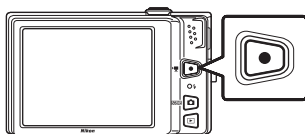

### 3 Повторно нажмите кнопку **⏻** (📹 видеосъемка), чтобы остановить запись.

#### **✓** Сохранение видеороликов. Примечание





После записи видеоролика он не будет полностью сохранен во внутренней памяти или на карте памяти до тех пор, пока монитор не возвратится в режим съемки. **Не открывайте крышку батарейного отсека/гнезда для карты памяти** до полного сохранения видеоролика.

Извлечение карты памяти во время записи видеоролика может привести к потере данных, а также повреждению фотокамеры или карты.

## ✓ Съемка видеороликов

- Для записи видеороликов рекомендуется использовать карты памяти SD с Классом скорости не менее 6 (📖 177). При использовании более медленных карт памяти запись может неожиданно прерываться.
- При использовании цифрового зума может отмечаться некоторое ухудшение качества изображения.
- По завершении записи цифровой зум отключается.
- В некоторых случаях при съемке видеороликов могут записываться звуки работы фотокамеры, например звук работы рычажка зуммирования, звук движения объектива при увеличении или автоматической фокусировке, звук функции подавления вибраций или управления диафрагмой при изменении яркости.
- Светящийся след (📖 175), который появляется на мониторе при записи видеороликов, будет записан вместе с видеороликами. При съемке видеороликов рекомендуется избегать ярких объектов (например, солнца, солнечных бликов и источников электрического освещения).
- В зависимости от расстояния съемки и коэффициента увеличения при записи или воспроизведении видеороликов на объектах с повторяющейся сетчатой структурой, например, на ткани или на окнах здания, могут появляться цветные полосы (интерференционная картина или муар). Это явление не является неисправностью и возникает, если структура объекта интерферирует с сеткой матрицы фотокамеры.



## ✓ Автофокусировка при видеосъемке. Примечания

- Если для параметра **Режим АФ-видео** выбрано значение  **Покадровый АФ** (настройка по умолчанию), фокусировка блокируется нажатием кнопки  (📹 видеосъемка) для начала записи (📖 131).
- Автофокусировка может работать некорректно (📖 31). В этом случае попробуйте выполнить следующее.
  1. Перед началом видеозаписи установите для параметра **Режим АФ-видео** значение  **Покадровый АФ** (настройка по умолчанию).
  2. Поместите другой объект (расположенный на том же расстоянии от фотокамеры, что и объект съемки) в центр кадра, нажмите кнопку  (📹 видеосъемка), чтобы начать запись, а затем измените компоновку кадра.

## ✓ Температура фотокамеры

Фотокамера может нагреваться при продолжительной съемке видеороликов, или когда фотокамера используется в условиях высокой температуры. Это не является неисправностью.

## 📎 Функции, доступные при записи видеоролика

- Текущее значение поправки экспозиции, настройка баланса белого, указанная для режима  (авто), а также положение слайдера настройки параметров сюжетного режима сохраняются при записи видеороликов. Если включен режим макросъемки, можно выполнить видеосъемку объектов, близко расположенных к фотокамере. Проверьте настройки перед началом записи видеоролика.
- Можно использовать автоспуск (📖 37). Если после включения автоспуска будет нажата кнопка  (📹 видеосъемка), фотокамера сфокусируется по центру кадра, и через десять или две секунды начнется съемка видеоролика.
- Вспышка не будет работать.
- Перед началом записи видеоролика можно настроить параметры **Параметры видео**, **Режим АФ-видео** и **Подавл. шумов от ветра** (📖 130).

## Изменение параметров съемки видеороликов

Можно изменить следующие параметры записи видеороликов. Примените настройки перед началом записи видеоролика.

### Параметры видео 130

Выберите нужный тип записи видеоролика.



### Режим АФ-видео 131

Выбор фокусировки фотокамеры в режиме съемки видеороликов.



### Подавл. шумов от ветра 132

Позволяет выбрать, следует ли использовать функцию подавления шумов от ветра во время записи видеороликов.

## Параметры видео

На экране съемки → Коснитесь нижней вкладки  14) →  Параметры видео



Выберите нужный тип записи видеоролика. Использование большего размера изображения и большей скорости передачи видео приводит к получению изображения более высокого качества и к увеличению размера файла видеоролика.

Параметр	Описание
 HD 720p (1280×720) (настройка по умолчанию*)	Записываются видеоролики с форматом экрана 16:9. • Скорость передачи видео: 9,1 Мб/сек
 VGA (640×480)	Будут записаны видеоролики с форматом экрана 4:3. • Скорость передачи видео: 3,1 Мб/сек

\* Если карта памяти не установлена (т.е. если используется внутренняя память), параметр фиксируется на значении  **VGA (640×480)**.

- Скорость передачи видео – это объем видеоданных, записанных за одну секунду. При использовании системы переменной скорости записи (VBR) скорость записи видео изменяется автоматически в зависимости от объекта съемки таким образом, что для записи видеороликов с часто движущимися объектами за секунду записывается больший объем данных, что приводит к увеличению размера файла видеоролика.
- При использовании любых параметров частота кадров при видеосъемке составляет приблизительно 30 кадров в секунду.

## Параметры видео и максимальная длина видео

Параметр	Внутренняя память (прибл. 20 МБ)	Карта памяти <sup>2</sup> (4 ГБ)
 HD 720p (1280×720)	– <sup>1</sup>	55 мин.
 VGA (640×480)	29 с	2 ч 45 мин

Все приведенные значения являются приблизительными. Максимальное время записи зависит от производителя карты памяти и скорости передачи видео.

<sup>1</sup> Если используется внутренняя память, выбор параметра  **HD 720p (1280×720)** невозможен.

<sup>2</sup> Максимальная длина видеоролика одного видеоролика составляет 29 минут. Максимальная длина видеоролика, отображаемая во время записи, составляет 29 минут, даже если на карте памяти имеется свободное место для записи видеоролика большей длины.



## Дополнительная информация

Дополнительную информацию смотрите в разделе «Имена файлов и папок» (📖 178).

## Режим АФ-видео

На экране съемки → Коснитесь нижней вкладки (📖 14) →  Режим АФ-видео

Выбор фокусировки в режиме съемки видеороликов.

Параметр	Описание
 Покадровый АФ (настройка по умолчанию)	При нажатии кнопки  (📹 видеозапись) для начала записи выполняется блокировка фокусировки. Выберите этот параметр, когда расстояние между фотокамерой и объектом практически не меняется.
 Непрерывный АФ	Непрерывная фокусировка фотокамеры во время записи видеоролика. Выберите этот параметр, когда расстояние между фотокамерой и объектом изменяется. Во избежание звуковых помех для записи, возникающих при фокусировке фотокамеры, рекомендуется использовать параметр <b>Покадровый АФ</b> .

## Подавл. шумов от ветра

На экране съемки → Коснитесь нижней вкладки (📖 14) →  Подавл. шумов от ветра

Позволяет выбрать, следует ли использовать функцию подавления шумов от ветра во время записи видеороликов.

Параметр	Описание
 Вкл.	Уменьшает звук ветра, слышимый через микрофон фотокамеры. Используется при съемке видеороликов при сильном ветре. Возможно, во время просмотра другие звуки будут плохо слышны.
OFF Выкл. (настройка по умолчанию)	Подавление шумов от ветра выключено.

## Просмотр видеороликов

В режиме полнокадрового просмотра (📖 82) видеоролики определяются по символу 📺. Коснитесь 📺 для просмотра видеоролика.

Для регулировки громкости звука перед просмотром коснитесь нижней вкладки, чтобы отобразить элементы управления параметрами, и коснитесь 🔊.

Поверните рычажок зуммирования в направлении **T** или **W** во время просмотра, чтобы отрегулировать громкость воспроизведения. Чтобы отобразить панель управления просмотром в нижней части монитора, коснитесь его во время просмотра.

Коснитесь кнопки управления просмотром, чтобы выполнить соответствующее действие. Доступны указанные ниже операции.

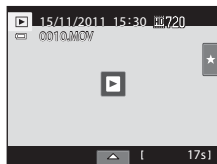

Во время просмотра

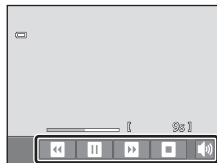

Функция	Символ	Описание
Громкость	🔊	Коснитесь 🔊 для регулировки громкости.
Обратная перемотка	⏮	Коснитесь и удерживайте ⏮, чтобы выполнить обратную перемотку видеоролика.
Ускоренная перемотка	⏭	Коснитесь и удерживайте ⏭, чтобы выполнить перемотку видеоролика вперед.
Пауза	⏸	Коснитесь ⏸, чтобы приостановить просмотр. Если просмотр приостановлен, доступны следующие действия.
		Коснитесь ⏮, чтобы перемотать видеоролик на один кадр назад. Коснитесь и удерживайте ⏮ для непрерывной перемотки в обратном направлении.
		Коснитесь ⏭, чтобы перемотать видеоролик на один кадр вперед. Коснитесь и удерживайте ⏭ для непрерывной перемотки вперед.
		Для возобновления просмотра коснитесь 📺 по центру экрана.
Завершение	📺	Коснитесь 📺, чтобы завершить просмотр видеоролика вернуться в режим полнокадрового просмотра.

### ✓ Просмотр видеороликов

Не удастся просмотреть видеоролики, записанные с помощью фотокамеры, отличной от COOLPIX S6150.

### ✂ Удаление видеоролика

Дополнительную информацию смотрите в разделе «Удаление ненужных изображений» (📖 33).

## Подключение к телевизору

Для воспроизведения изображений или видеороликов на экране телевизора подключите фотокамеру к телевизору. Если используемый телевизор оборудован разъемом HDMI, то для подключения фотокамеры к телевизору можно использовать доступный в продаже кабель HDMI.

### 1 Выключите фотокамеру.

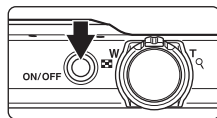

### 2 Подключите фотокамеру к телевизору.

#### При использовании аудио-/видеокабеля (входит в комплект поставки)

Подключите желтый штекер к входному видеоразъему телевизора, а белый и красный – к входным аудиоразъемам телевизора.

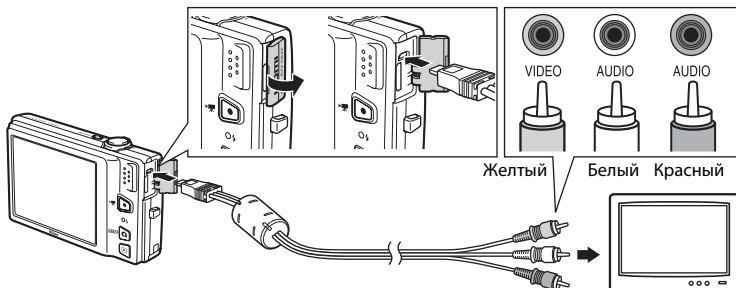

#### При использовании кабеля HDMI (имеется в продаже)

Подключите штекер к разъему HDMI телевизора.

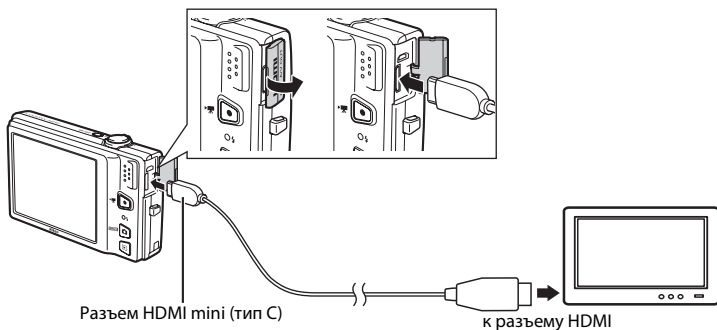

### 3 Настройте телевизор на работу с видеоканалом.

Подробные сведения смотрите в руководстве по эксплуатации телевизора.

### 4 Нажмите и удерживайте кнопку для включения фотокамеры.

Фотокамера переключится в режим просмотра, и на экране телевизора появятся изображения.

При просмотре изображений на телевизоре монитор фотокамеры выключается.

Дополнительную информацию смотрите в разделе «Действия при подключении к телевизору» (📖 136).

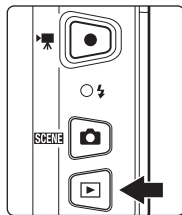

### ✓ Подсоединение кабеля HDMI. Примечания

- Кабель HDMI не входит в комплект поставки. Для подключения фотокамеры к телевизору используйте доступный в продаже кабель HDMI. При покупке кабеля HDMI убедитесь, что его разъем для соединения с устройством является разъемом HDMI mini.
- Рекомендуется снимать фотографии со значением настройки **Режим изображения** (📖 45) **3M 2048 x 1536** или выше, а видеоролики - со значением настройки **Параметры видео** (📖 130) **720p HD 720p (1280 x 720)** или выше.

### ✓ Подключение аудио-/видеокабеля

- При подключении аудио-/видеокабеля убедитесь в правильной ориентации разъема фотокамеры. Не прилагайте чрезмерных усилий при подключении аудио-/видеокабеля к фотокамере. При отсоединении аудио-/видеокабеля не тяните разъем кабеля под углом.
- Не подключайте кабели одновременно к разъему HDMI mini (тип C) и выходному USB/аудио-/видеоразъему.

### ✓ Режим видео

Убедитесь, что настройка фотокамеры **Настройки ТВ** (📖 164) в меню **Настройка** (📖 149) соответствует стандарту используемого телевизора.

### Действия при подключении к телевизору

Во время полнокадрового просмотра изображений на экране телевизора предыдущее или следующее изображение можно просмотреть, проведя пальцем по монитору фотокамеры.

- С помощью рычажка зуммирования можно отображать изображения как уменьшенные (📖 83) или увеличивать отображаемое изображение (📖 85).
- При отображении первого кадра видеоролика видеоролик можно воспроизвести, коснувшись монитора фотокамеры.
- Коснитесь монитора фотокамеры, чтобы выключить отображение на экране телевизора и отобразить изображение на экране фотокамеры. При отображении изображений на экране фотокамеры для работы с фотокамерой касайтесь отображаемых элементов управления.
- Изображения автоматически отображаются на экране телевизора в следующих случаях.
  - Если в течение нескольких секунд не выполняются никакие действия.
  - Если выполняется показ слайдов.
  - Если выполняется просмотр видеоролика.

### Использование пульта дистанционного управления телевизора (управление устройством HDMI)

Для управления просмотром можно использовать пульт дистанционного управления телевизора, совместимого с HDMI-CEC. Доступны следующие действия: выбор изображения, просмотр видеоролика и пауза, переключение между режимом полнокадрового просмотра и режимом отображения четырех уменьшенных изображений.

- Для параметра **Управл. устр-вом HDMI** (📖 164) в **Настройках ТВ** установите значение **Вкл.** (настройка по умолчанию), а затем подсоедините фотокамеру к телевизору с помощью кабеля HDMI.
- При просмотре с помощью пульта дистанционного управления пульт должен быть направлен в сторону телевизора.
- Для получения дополнительной информации о совместимости HDMI-CEC телевизора смотрите инструкции к телевизору.

## Подключение к компьютеру

Для подключения фотокамеры к компьютеру и копирования (передачи) изображений на компьютер используйте USB-кабель, входящий в комплект поставки.

### Перед подключением фотокамеры

#### Установите программное обеспечение

Используйте компакт-диск ViewNX 2, входящий в комплект поставки, и установите следующее программное обеспечение на компьютер.

Дополнительные сведения по установке программного обеспечения см. в *Кратком руководстве*.

- ViewNX 2: используйте функцию передачи изображений «Nikon Transfer 2» для сохранения изображений, сделанных с помощью фотокамеры, на компьютере. Сохраненные изображения можно просматривать и печатать. Кроме того, поддерживаются функции редактирования изображений и видеороликов.
- Panorama Maker 5: с помощью этого программного обеспечения можно объединять серии снимков в единое панорамное изображение.

#### Совместимые операционные системы

##### Windows

Windows 7 Home Basic/Home Premium/Professional/Enterprise/Ultimate, Windows Vista Home Basic/Home Premium/Business/Enterprise/Ultimate (с пакетом обновления 2) или Windows XP Home Edition/Professional (с пакетом обновления 3)

##### Macintosh

Mac OS X (версии 10.4.11, 10.5.8, 10.6.7)

Для получения информации относительно требований для воспроизведения видеороликов, записанных со значением настройки параметров видео  HD 720p, см. раздел справки ViewNX 2 «Требования к системе» (📖 141).

Последние сведения о совместимых операционных системах см. на веб-сайте Nikon.

#### Подсоединение к компьютеру. Примечание

Отсоедините от компьютера другие USB-устройства, например зарядные устройства USB. При одновременном подсоединении фотокамеры и других USB-устройств к компьютеру может произойти сбой в работе фотокамеры или подача на фотокамеру чрезмерного напряжения, что приведет к повреждению фотокамеры или карточки памяти. Для получения дополнительной информации смотрите документацию, прилагаемую к другим USB-устройствам.

## Подключение к компьютеру

### ✓ Примечания по источнику питания

- При подключении фотокамеры к компьютеру используйте батарею с достаточным зарядом во избежание неожиданного выключения фотокамеры.
- При подсоединении фотокамеры к компьютеру с помощью USB-кабеля, входящего в комплект поставки, при установленном в меню настройки для параметра **Зарядка от ПК** значения **Авто** (настройка по умолчанию), батарея, установленная в фотокамеру, будет заряжаться автоматически, используя питание компьютера (142, 165).
- Если используется сетевой блок питания EH-62F (176) (приобретается дополнительно), фотокамера COOLPIX S6150 может получать питание от сетевой розетки. Не используйте сетевые блоки питания других изготовителей или других моделей, поскольку это может привести к перегреву и сбоям в работе фотокамеры.

## Передача изображений с фотокамеры на компьютер

- 1 Запустите компьютер, на котором установлена программа ViewNX 2.
- 2 Убедитесь, что фотокамера выключена.
- 3 Подключите фотокамеру к компьютеру с помощью USB-кабеля, входящего в комплект поставки.

Убедитесь в правильной ориентации разъемов. При подсоединении или отсоединении разъемов USB-кабеля не держите разъемы под углом и не прилагайте усилий.

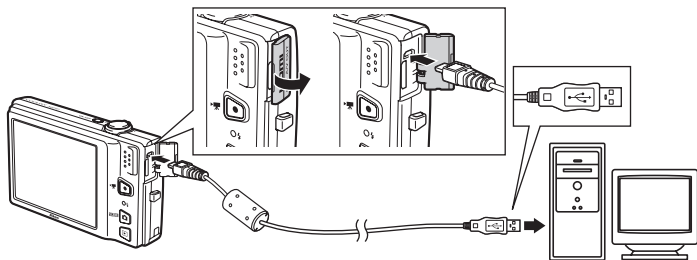

Фотокамера включится автоматически, и загорится индикатор включения питания. Монитор фотокамеры останется выключенным.

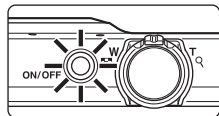

### ✓ Подключение USB-кабеля

Подключение может не определяться, если фотокамера подключена к компьютеру через концентратор USB.

## 4 Запустите функцию передачи изображений ViewNX 2 программы «Nikon Transfer 2», установленной на компьютере.

### • Windows 7

При отображении экрана **Devices and Printers (Устройства и принтеры)** ► **S6150** щелкните **Change program (Изменить программу)** в разделе **Import pictures and videos (Импорт снимков и видеоклипов)**. Выберите **Import File using Nikon Transfer 2 (Импортировать файл с помощью программы Nikon Transfer 2)** в диалоговом окне **Change program (Изменить программу)** и нажмите кнопку **OK**. Дважды щелкните **Import File (Импортировать файл)** на экране **Devices and Printers (Устройства и принтеры)** ► **S6150**.

### • Windows Vista

При отображении диалогового окна **AutoPlay (Автозапуск)** щелкните **Import File using Nikon Transfer 2 (Импортировать файл с помощью программы Nikon Transfer 2)**.

### • Windows XP

При отображении диалогового окна выбора действия выберите **Nikon Transfer 2 Import File (Импорт файла программой Nikon Transfer 2)** и нажмите кнопку **OK**.

### • Mac OS X

Приложение Nikon Transfer 2 будет запускаться автоматически при подсоединении фотокамеры к компьютеру, если при первой установке приложения ViewNX 2 было выбрано **Yes (Да)** в диалоговом окне настройки **Auto-Launch setting (Настройка автозапуска)**.

Для получения дополнительной информации смотрите раздел «Запуск приложения Nikon Transfer 2 вручную» (📖 141).

• Если установленная в фотокамере батарея разряжена, то компьютер может не распознать фотокамеру. Если фотокамера не распознана, то изображения передать не удастся. Если зарядка батареи начнется автоматически при использовании питания компьютера, подождите, пока заряд батареи не достигнет достаточного уровня для начала передачи.

• Если на карте памяти сохранено много изображений, запуск программы Nikon Transfer 2 может занять некоторое время.

## 5 Убедитесь, что исходное устройство отображается на панели **Source (Источник)** в параметрах передачи, и нажмите кнопку **Start Transfer (Начать передачу)**.

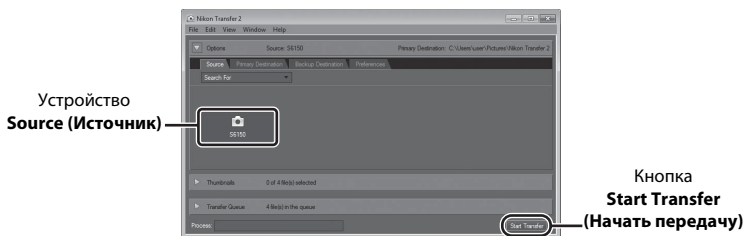

На компьютер будут переданы все изображения, которые не были переданы ранее (настройка по умолчанию ViewNX 2).

## Подключение к компьютеру

По завершении передачи изображений появляется экран ViewNX 2 (настройка по умолчанию ViewNX 2), на котором отображаются переданные изображения.

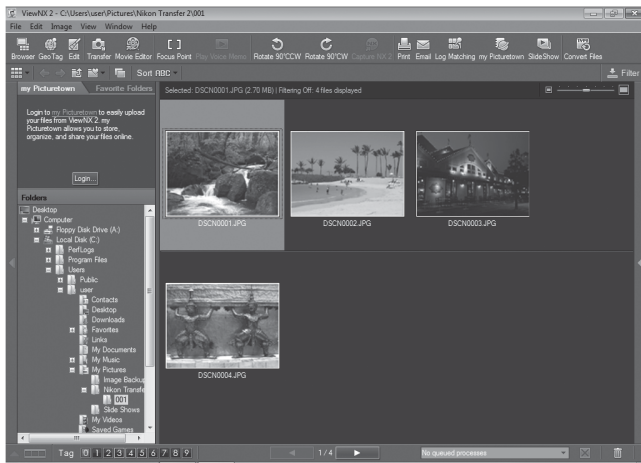

Дополнительные сведения об использовании программы ViewNX 2 см. справочную информацию ViewNX 2 (📖 141).

## Отсоединение фотокамеры

Не выключайте фотокамеру и не отсоединяйте ее от компьютера в процессе передачи.

По завершении передачи выключите фотокамеру и отсоедините USB-кабель. Фотокамера выключится автоматически при отсутствии связи с компьютером в течение 30 минут, если она подсоединена к компьютеру с помощью USB-кабеля.

## 🔋 Зарядка батареи

Во время зарядки установленной в фотокамеру батареи индикатор включения питания будет медленно мигать зеленым (📖 142).

## Передача изображений с помощью гнезда для карт памяти на компьютере или имеющегося в продаже устройства для чтения карт памяти

При вставке карты памяти в гнездо для карт памяти на компьютере или же в имеющееся в продаже устройство для чтения карт памяти изображения можно передавать с помощью «Nikon Transfer 2» — функции передачи изображений программы ViewNX 2.

- Убедитесь, что используемая карта памяти поддерживается устройством для чтения карт памяти или аналогичным устройством.
- Чтобы передать изображения, вставьте карту памяти в устройство для чтения карт памяти или в гнездо для карт памяти и выполните операции, начиная с шага 4 (📖 139).
- Для передачи на компьютер изображений, сохраненных во внутренней памяти фотокамеры, их сначала необходимо копировать на карту памяти с помощью фотокамеры (📖 171).

## Запуск приложения ViewNX 2 вручную

### Windows

Выберите меню **Start (Пуск) > All Programs (Все программы) > ViewNX 2 > ViewNX 2**.

Кроме того, чтобы запустить программу **ViewNX 2**, можно дважды щелкнуть значок ViewNX 2 на рабочем столе.

### Mac OS X

Откройте папку **Applications (Приложения)**, откройте папки **Nikon Software (Программное обеспечение Nikon) > ViewNX 2** в этом порядке, а затем дважды щелкните значок **ViewNX 2**. Кроме того, чтобы запустить программу **ViewNX 2**, можно щелкнуть значок ViewNX 2 в доке.

## Запуск приложения Nikon Transfer 2 вручную

Чтобы запустить Nikon Transfer 2, сначала запустите приложение ViewNX 2, а затем щелкните значок **Transfer (Передача)** в верхней части экрана или выберите пункт **Launch Transfer (Начать передачу)** в меню **File (Файл)**.

## Подробнее об использовании ViewNX 2 и Nikon Transfer 2

Для получения дополнительной информации о программе ViewNX 2 или Nikon Transfer 2 запустите ViewNX 2 или Nikon Transfer 2 и выберите **ViewNX 2 Help (Справка ViewNX 2)** в меню **Help (Справка)**.

## Создание панорамы с помощью приложения Panorama Maker 5

- Используйте серию изображений, созданных в сюжетном режиме **Съемка панорамы** (📖 74), чтобы создать единую фотопанораму в приложении Panorama Maker 5.
- Приложение Panorama Maker 5 можно установить на компьютер с компакт-диска ViewNX 2, входящего в комплект поставки фотокамеры.
- После завершения установки выполните описанные ниже действия для запуска приложения Panorama Maker 5.

### Windows

Выберите меню **Start (Пуск) > All Programs (Все программы) > ArcSoft Panorama Maker 5 > Panorama Maker 5**.

### Mac OS X

Откройте **Applications (Приложения)** и дважды щелкните значок **Panorama Maker 5**.

- Дополнительные сведения об использовании программы Panorama Maker 5 см. в инструкциях на экране и в справке приложения Panorama Maker 5.

## Имена файлов изображений и имена папок

Для получения дополнительной информации смотрите раздел «Имена файлов и папок» (📖 178).

## Зарядка при подсоединении к компьютеру

Если для параметра **Зарядка от ПК** (📖 165) в меню настройки фотокамеры установлено значение **Авто** (настройка по умолчанию), и если фотокамера подключена к компьютеру с помощью USB-кабеля, входящего в комплект поставки, то батарея, установленная в фотокамере, может заряжаться автоматически (зависит от возможности компьютера предоставлять питание).

Для получения дополнительной информации о подсоединении фотокамеры к компьютеру смотрите разделы «Перед подключением фотокамеры» (📖 137) и «Передача изображений с фотокамеры на компьютер» (📖 138).

### Индикатор зарядки

В следующей таблице описаны состояния индикатора зарядки, когда фотокамера подсоединена к компьютеру.

Индикатор зарядки	Описание
Медленно мигает (зеленым)	Батарея заряжается.
Выключен	Батарея не заряжается. Если индикатор зарядки выключится после медленного мигания зеленым при включенном индикаторе включения питания, зарядка завершена.
Мерцает (зеленым)	<ul style="list-style-type: none"> <li>Температура окружающей среды не подходит для зарядки. Заряжайте батарею в помещении при температуре окружающей среды от 5 °C до 35 °C.</li> <li>Неправильно подсоединен USB-кабель или неисправна батарея. Правильно подсоедините USB-кабель или замените батарею.</li> <li>Компьютер находится в спящем режиме, поэтому питание не подается. Перезагрузите компьютер.</li> <li>Не удастся зарядить батарею, так как технические характеристики или настройки компьютера не позволяют подавать питание на фотокамеру.</li> </ul>

### ✓ Зарядка при подсоединении к компьютеру. Примечания

- Если на фотокамере не установлен язык отображения, а также дата и время, невозможно зарядить батарею или передать данные при подсоединении фотокамеры к компьютеру (📖 22). Если закончился срок службы батареи часов фотокамеры (📖 153), необходимо переустановить дату и время, чтобы зарядить батарею или передать изображения с помощью подсоединения к компьютеру. В этом случае зарядите батарею с помощью сетевого зарядного устройства EH-69P (📖 18), а затем установите дату и время фотокамеры.
- Зарядка прекратится после выключения фотокамеры.
- Если во время зарядки компьютер перейдет в спящий режим, зарядка прекратится, а фотокамера, возможно, выключится.
- При отсоединении фотокамеры от компьютера выключите фотокамеру, а затем отключите USB-кабель.
- Полностью разряженная батарея заряжается приблизительно 3 часа 50 минут. Время зарядки увеличивается при передаче изображений во время зарядки батареи.
- Если фотокамера подключена к компьютеру, может запуститься приложение, установленное на компьютере, например Nikon Transfer 2. Если фотокамера подключена к компьютеру только для зарядки батареи, закройте приложение.
- Фотокамера выключится автоматически при отсутствии связи с компьютером в течение 30 минут после завершения зарядки батареи.
- В зависимости от технических характеристик и настроек компьютера, а также от источника и распределения питания, возможно, не удастся зарядить батарею, установленную в фотокамере, с помощью подсоединения к компьютеру.

## Подключение к принтеру

Для печати изображений без компьютера пользователи принтеров, совместимых с PictBridge (📖 196), могут подключать фотокамеру непосредственно к принтеру. Для печати изображений выполните следующие действия.



### ✓ Источник питания. Примечания

- При подключении фотокамеры к принтеру для предотвращения внезапного отключения фотокамеры используйте полностью заряженную батарею.
- При использовании сетевого блока питания EH-62F (приобретается дополнительно) фотокамера COOLPIX S6150 может получать питание от розетки. Не используйте сетевой блок питания другого производителя или другой модели, так как это может привести к перегреву или повреждению фотокамеры.

### 📎 Печать изображений

Можно печатать изображения на принтере, предварительно передав их на компьютер или подключив фотокамеру непосредственно к принтеру. Кроме того, возможны следующие способы печати изображений:

- Установка карты памяти в гнездо для карты памяти принтера, совместимого с DPOF
- Передача карты памяти в цифровую фотолабораторию.

Чтобы применить эти методы печати, выберите в меню **Задание печати** (📖 106) изображения и число отпечатков для каждого изображения на карте памяти.

## Подключение фотокамеры к принтеру

- 1** Выключите фотокамеру.

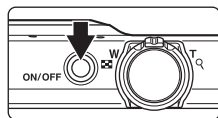

- 2** Включите принтер.

Проверьте настройки принтера.

- 3** Подключите фотокамеру к принтеру с помощью кабеля USB из комплекта поставки.

Убедитесь в правильности ориентации разъемов. При подсоединении или отсоединении разъемов кабеля USB не держите разъемы под углом и не прилагайте усилий.

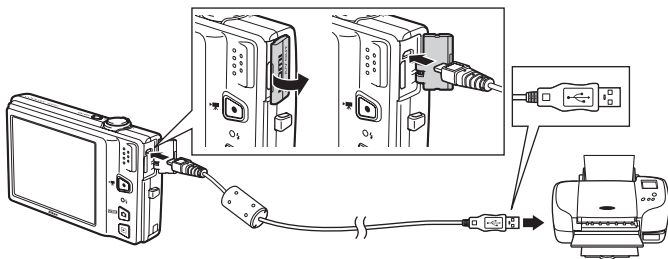

- 4** Фотокамера автоматически включается.

Если фотокамера подключена правильно, на ее мониторе появится экран приветствия **PictBridge** (1), а затем экран **Отпечатать выбор** (2).

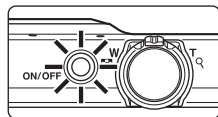

### ❑ Если не отображается экран приветствия PictBridge

Выключите фотокамеру и отсоедините кабель USB. В меню настройки фотокамеры установите для параметра **Зарядка от ПК** (🔌 165) значение **Выкл.** и подсоедините кабель еще раз.

## Поочередная печать изображений

Чтобы напечатать изображение, убедитесь в правильности подключения фотокамеры к принтеру (📖 144) и выполните следующие действия.

- 1 Коснитесь **▲** или **▼** для выбора изображения и коснитесь **OK**.

Коснитесь **🔍** или поверните рычажок зуммирования в направлении **W** (📐) для отображения режима просмотра 9 уменьшенных изображений. Коснитесь **🔍** или поверните рычажок зуммирования в направлении **T** (📐) для возврата в режим полнокадрового просмотра.

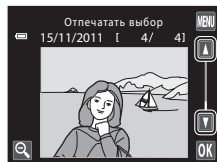

- 2 Коснитесь **Кол-во копий**.

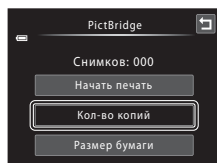

- 3 Коснитесь нужного числа копий (не более девяти).

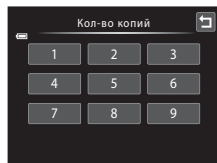

- 4 Коснитесь **Размер бумаги**.

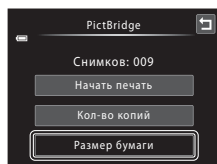

- 5 Коснитесь нужного параметра размера бумаги.

Коснитесь **▲** или **▼** для отображения дополнительных вариантов.

Чтобы указать размер бумаги при помощи настроек принтера, выберите в меню размера бумаги значение **По умолчанию**.

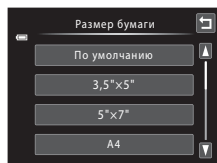

## 6 Коснитесь **Начать печать**.

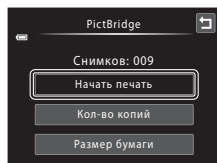

## 7 Начнется печать.

По завершении печати монитор возвращается к экрану «Отпечатать выбор», показанному в шаге 1.

Чтобы отменить печать, не дожидаясь завершения печати всех копий, коснитесь **Отмена**.

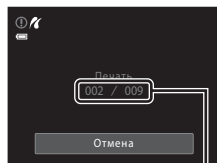

Текущее число копий/  
общее число отпечатков

## Печать нескольких изображений

Чтобы напечатать несколько изображений, убедитесь в правильности подключения фотокамеры к принтеру (📖 144) и выполните следующие действия.

### 1 При отображении **Отпечатать выбор** коснитесь **МЕНЮ**.

Появится экран **Меню печати**.



### 2 Коснитесь **Размер бумаги**.

Для выхода из меню печати коснитесь **МЕНЮ**.

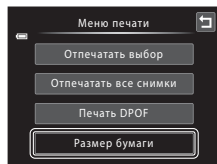

### 3 Коснитесь нужного параметра размера бумаги.

Коснитесь **A** или **V** для отображения дополнительных вариантов.

Чтобы указать размер бумаги при помощи настроек принтера, выберите в параметре размера бумаги значение **По умолчанию**.

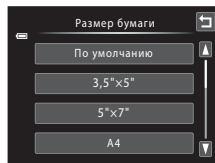

### 4 Коснитесь **Отпечатать выбор**, **Отпечатать все снимки** или **Печать DPOF**.

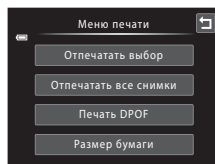

#### Отпечатать выбор

Выберите изображения (до 99) и число копий каждого изображения (до девяти).

- Коснитесь требуемого изображения, а затем коснитесь **A** или **V** в левом верхнем углу монитора, чтобы указать число копий для печати.
- Изображения, выбранные для печати, отмечаются флажком (✓) и числом копий, выбранных для печати. Если число копий для изображений не указано, выбор будет отменен.
- Коснитесь **Q** или поверните кнопку зуммирования в положение **T** (Q), чтобы вернуться в режим полнокадрового просмотра. Коснитесь **Q** или поверните кнопку зуммирования в положение **W** (W) для отображения режима просмотра 9 уменьшенных изображений.
- Коснитесь **SP**, чтобы отменить выбор всех изображений.
- По окончании настройки коснитесь **OK**.
- Чтобы начать печать, при отображении экрана показанного справа коснитесь **Начать печать**. Чтобы вернуться в меню печати, коснитесь **Отмена**.

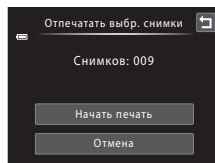

## Отпечатать все снимки

Печатается по одной копии каждого из изображений, хранящихся во внутренней памяти или на карте памяти.

- Чтобы начать печать, при отображении экрана показанного справа коснитесь **Начать печать**. Чтобы вернуться в меню печати, коснитесь **Отмена**.

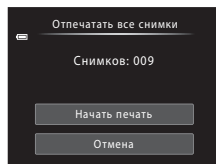

## Печать DPOF

Распечатайте изображения, задание печати для которых было создано с помощью параметра

**Задание печати** (📖 106).

- Чтобы начать печать, при отображении экрана показанного справа коснитесь **Начать печать**. Коснитесь **OK**, чтобы вернуться в меню печати.
- Для просмотра текущего задания печати коснитесь **Подтвердить**. Для печати изображений коснитесь **OK**.

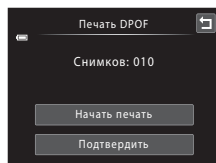

## 5 Начнется печать.

По завершении печати монитор возвращается к меню печати (шаг 2).

Чтобы отменить печать, не дожидаясь завершения печати всех копий, коснитесь **Отмена**.

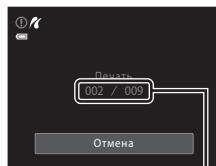



















Текущее число копий/  
общее число отпечатков

## Размер бумаги



Фотокамера поддерживает следующие размеры бумаги: **По умолчанию** (размер бумаги по умолчанию для текущего принтера), **3,5"×5"**, **5"×7"**, **100×150 мм**, **4"×6"**, **8"×10"**, **Письмо**, **A3**, и **A4**. Отображаются только те размеры бумаги, которые поддерживаются данным принтером. Чтобы указать размер бумаги при помощи настроек принтера, выберите в параметре размера бумаги значение **По умолчанию**.

## Меню настройки

Меню настройки содержит следующие параметры.

	<b>Экран при- ветствия</b>	 151
	Выбор отображения экрана приветствия при включении фотокамеры.	
	<b>Часовой пояс и дата</b>	 152
	Настройка часов фотокамеры и выбор часовых поясов (домашнего и места назначения).	
	<b>Настройка монитора</b>	 155
	Задайте информацию о снимке, которая будет отображаться при съемке, просмотре и после съемки, а также отрегулируйте яркость монитора.	
	<b>Печать даты</b>	 157
	Впечатывание даты и времени съемки в изображения.	
	<b>Подавл. вибраций</b>	 158
	Выбор использования функции подавления вибраций.	
	<b>Обнаруж. движения</b>	 159
	Включение и выключение функции обнаружения движения, уменьшающей отрицательное воздействие движения объекта и дрожания фотокамеры на изображения.	
	<b>АФ- помощь</b>	 160
	Включение или выключение вспомогательной подсветки АФ.	
	<b>Цифровой зум</b>	 160
	Включение или выключение цифрового зума.	
	<b>Настройка звука</b>	 161
	Настройка параметров звука.	
	<b>Авто выкл.</b>	 162
	Установка времени, по истечении которого монитор выключится для экономии энергии.	
	<b>Форматир. памяти/Форматир. карточки</b>	 163
	Форматирование внутренней памяти или карты памяти.	
	<b>Язык/Language</b>	 164
	Выбор языка отображения для монитора фотокамеры.	
	<b>Настройки ТВ</b>	 164
	Регулировка настроек для подключения к телевизору.	
	<b>Зарядка от ПК</b>	 165
	Выберите, будет ли заряжаться батарея фотокамеры при подключении к компьютеру с помощью кабеля USB.	

## Меню настройки

	<b>Предупр. о закр. глаз</b> <span style="float: right;">📖 166</span>
Укажите, будет ли фотокамера определять моргание глаз при съемке распознанного лица.	
	<b>Сброс всех значений</b> <span style="float: right;">📖 168</span>
Восстановление значений параметров фотокамеры, использующихся по умолчанию.	
	<b>Копиро-вание</b> <span style="float: right;">📖 171</span>
Копирование файлов между внутренней памятью и картой памяти.	
<b>Ver</b>	<b>Версия прошивки</b> <span style="float: right;">📖 172</span>
Просмотр версии прошивки.	

## Работа с меню настройки

### 1 Коснитесь нижней вкладки в режиме съемки или просмотра.

Дополнительную информацию смотрите в разделе «Работа с вкладками» (📖 14).





### 2 Коснитесь .



Открывается меню настройки.



### 3 Коснитесь требуемого параметра.

Коснитесь  или , чтобы отобразить предыдущую или следующую страницу.

Коснитесь , чтобы вернуться на предыдущий экран.

При отображении на экране  коснитесь , чтобы применить настройку.

Для выхода из меню настройки коснитесь  или нажмите спусковую кнопку затвора (при съемке).

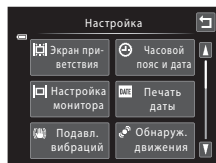

## Экран при- ветствия

Коснитесь нижней вкладки (📖 150) → Коснитесь **Y** (меню настройки) →  
 📖 Экран при- ветствия

Выбор отображения экрана приветствия при включении фотокамеры.

### Нет (настройка по умолчанию)

Фотокамера перейдет в режим съемки или просмотра без отображения экрана приветствия.

### COOLPIX

Фотокамера отобразит экран приветствия и перейдет в режим съемки или просмотра.

### Выбрать снимок

Отображение изображения, выбранного в качестве экрана приветствия. Когда отобразится экран

**Выбрать снимок**, выберите изображение и коснитесь **OK**.

- На экране **Выбрать снимок** коснитесь **Q** или поверните рычажок зуммирования в направлении **T** (**Q**), чтобы вернуться в режим полнокадрового просмотра. Коснитесь **Q** или поверните кнопку зуммирования в направлении **W** (**Q**), чтобы вернуться в режим просмотра 9 уменьшенных изображений.
- Поскольку выбранное изображение сохраняется фотокамерой, оно отобразится при включении фотокамеры, даже если исходный снимок удален.
- Не могут использоваться изображения, снятые с установкой для параметра **Режим изображения** (📖 45) значения **4608x2592**, а также копии, созданные с размером 320 x 240 или меньше с использованием функции уменьшенного снимка (📖 126) или кадрирования (📖 127).



## 🕒 Часовой пояс и дата

Коснитесь нижней вкладки (📖 150) ➔ Коснитесь 🏠 (меню настройки) ➔

🕒 Часовой пояс и дата

Установите часы фотокамеры.

### Дата и время

Настройте текущую дату и время на часах фотокамеры. Чтобы установить дату и время, касайтесь элементов (день, месяц, год, час или минута) на отображаемом экране.

- Выбор элемента: коснитесь нужного элемента.
- Измените выделенный элемент: коснитесь ⬆️ или ⬆️.
- Применение настройки: коснитесь **OK**.

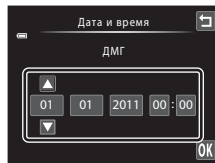

### Формат даты

Доступны следующие форматы даты: **Год/Месяц/День**, **Месяц/День/Год** и **День/Месяц/Год**.

### Часовой пояс

Можно установить домашний часовой пояс 🏠, а с помощью параметра часового пояса можно включить или выключить летнее время. Если выбран часовой пояс места назначения (➔), автоматически рассчитывается местное время (📖 154), а дата и время выбранного региона сохраняются вместе с изображениями. Данная функция полезна в путешествиях.

## Выбор часового пояса места назначения во время путешествия

### 1 Коснитесь **Часовой пояс**.

Появится меню **Часовой пояс**.

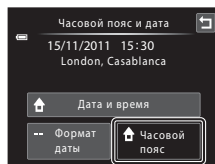

### 2 Коснитесь ➔ **Пункт назначения**.

Дата и время на мониторе изменятся в соответствии с выбранным регионом.

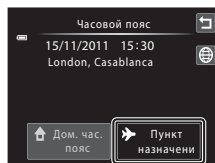

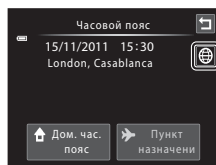

### 3 Коснитесь .

Отобразится меню выбора часового пояса.



### 4 Коснитесь или , чтобы выбрать часовой пояс места назначения, затем коснитесь .

Если действует летнее время, коснитесь , чтобы включить функцию режима летнего времени. В верхней части экрана отобразится , а часы фотокамеры будут переведены на один час вперед. Коснитесь  еще раз, чтобы отключить функцию режима летнего времени.

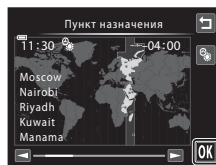



Если выбран часовой пояс места назначения, в режиме съемки на мониторе фотокамеры отображается символ .

### Батарея часов. Примечание

Питание часов фотокамеры осуществляется с помощью батареи для часов. Подзарядка батареи часов осуществляется, когда установлена основная батарея или подключен сетевой блок питания.

Необходимое время подзарядки – приблизительно 10 часов, что обеспечивает автономную работу в течение нескольких дней.

#### Дом. час. пояс

- Для переключения на домашний часовой пояс выберите в шаге 2 пункт  **Дом. час. пояс**.
- Чтобы изменить домашний часовой пояс, коснитесь  **Дом. час. пояс** в шаге 2 и выполните шаги 3 и 4.

#### Летнее время

При переходе на летнее время или на зимнее время, включите или выключите режим летнего времени на экране выбора часового пояса, который отображается в шаге 4.

#### Впечатывание даты в изображениях

Включите функцию впечатывания даты в пункте **Печать даты** ( 157) меню настройки после установки даты и времени. Если включена функция **Печать даты**, при сохранении изображений в них будет впечатываться дата съемки.



### Часовые пояса

Список часовых поясов, поддерживаемых фотокамерой, приводится ниже.

Для часовых поясов, значение которых не приведено ниже, установите на часах фотокамеры местное время с помощью параметра **Дата и время**.

UTC +/-	Местоположение	UTC +/-	Местоположение
-11	Midway, Samoa	+1	Madrid, Paris, Berlin
-10	Hawaii, Tahiti	+2	Athens, Helsinki, Ankara
-9	Alaska, Anchorage	+3	Moscow, Nairobi, Riyadh, Kuwait, Manama
-8	PST (PDT): Los Angeles, Seattle, Vancouver	+4	Abu Dhabi, Dubai
-7	MST (MDT): Denver, Phoenix	+5	Islamabad, Karachi
-6	CST (CDT): Chicago, Houston, Mexico City	+5,5	New Delhi
-5	EST (EDT): New York, Toronto, Lima	+6	Colombo, Dhaka
-4,5	Caracas	+7	Bangkok, Jakarta
-4	Manaus	+8	Beijing, Hong Kong, Singapore
-3	Buenos Aires, Sao Paulo	+9	Tokyo, Seoul
-2	Fernando de Noronha	+10	Sydney, Guam
-1	Azores	+11	New Caledonia
±0	London, Casablanca	+12	Auckland, Fiji

## Настройка монитора

Коснитесь нижней вкладки (📖 150) → Коснитесь **У** (меню настройки) →

Настройка монитора

Задайте указанные ниже параметры.

### Съемка

Выберите, будет ли на экране съемки отображаться рамка видеосъемки или сетка кадрирования.

- **Отобр./скр. кадр видео:** перед началом записи отображается рамка, указывающая на область съемки при записи видеороликов.

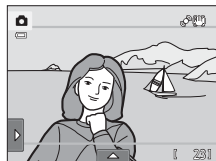

- **Отобр./скр. сетку кадр.:** отображается сетка кадрирования, помогающая в компоновке снимков. При записи видеороликов сетка не отображается.



- **Выкл.** (настройка по умолчанию): область видеосъемки и сетка кадрирования не отображаются.

### Просмотр

Указание съемочной информации, которая будет отображаться на мониторе при просмотре.

Дополнительную информацию смотрите в разделе «Просмотр (экран с информацией)» (📖 12).

- **Показать:**



- **Авто** (настройка по умолчанию): текущие настройки и инструкции отображаются, как в пункте **Показать** выше. Если в течение нескольких секунд не выполняется никаких действий, информация будет скрыта. Информация отобразится снова, когда будет выполнена следующая операция.

### Просмотр снимка

- **Вкл.** (настройка по умолчанию): снятое изображение немедленно автоматически отображается на мониторе, а затем экран монитора возвращается в режим съемки.
- **Выкл.**: изображение не отображается после съемки.

### Яркость

Доступны пять значений яркости монитора. По умолчанию выбрано значение **3**.

## **DATE** Печать даты (впечатывание даты и времени)

Коснитесь нижней вкладки (📖 150) → Коснитесь **Y** (меню настройки) → **DATE** Печать даты

Дата и время съемки впечатываются на изображениях и сохраняются. Изображения с впечатанной датой можно печатать на принтерах, которые не поддерживают печать даты и времени на изображениях (📖 109).



### **DATE** Дата

Дата впечатывается в изображения.

### **DATE** Дата и время

Дата и время впечатываются в изображения.

### Выкл. (настройка по умолчанию)

Дата и время не впечатываются в изображения.

Настройку печати даты можно подтвердить на мониторе при съемке (📖 10). При выборе значения **Выкл.** символы не отображаются.



## **✓** Печать даты. Примечания

- Впечатанная дата становится частью снимка; ее удаление невозможно. Дату и время невозможно впечатать в изображения после того, как они сняты.
- Дата не впечатывается в следующих ситуациях:
  - Изображения, снятые в сюжетном режиме **Съемка панорамы**
  - Видеоролики
- Даты, впечатанные на снимках, сделанных при установке для параметра **Режим изображения** (📖 45) значения **640x480**, может плохо читаться. При использовании функции впечатывания даты установите для параметра **Режим изображения** значение **1024x768** или большее.
- Дата сохраняется в формате, определяемом параметром **Часовой пояс и дата** в меню настройки (📖 22, 152).

## **📎** Печать даты и задание печати

При печати на принтере, совместимом с DPOF и поддерживающем печать даты съемки и съемочной информации, эту информацию и дату можно напечатать, не используя настройки параметра **Задание печати** (📖 106).

## Подавл. вибраций

Коснитесь нижней вкладки (📖 150) → Коснитесь  (меню настройки) →  Подавл. вибраций

Выберите вариант подавления вибраций для съемки.

Подавление вибраций устраняет смазывание снимков из-за произвольных движений рук и дрожания фотокамеры, что обычно происходит при съемке с телескопическим положением объектива или при длинных выдержках. Влияние на снимки дрожания фотокамеры снижается при записи видеороликов, а также при получении снимков.

При использовании штатива для обеспечения устойчивости фотокамеры во время съемки установите для параметра **Подавл. вибраций** значение **Выкл.**

### Вкл. (настройка по умолчанию)

Включена функция подавления вибраций.

### OFF Выкл.



Подавление вибраций отключено.

Текущую настройку подавления вибраций можно подтвердить на мониторе фотокамеры при съемке (📖 10, 27). При выборе значения **Выкл.** символы не отображаются.

## Функция подавления вибраций. Примечания

- Активация подавления вибраций может занять несколько секунд после включения питания или перехода фотокамеры в режим съемки из режима просмотра. Подождите, пока перед съемкой изображение на мониторе стабилизируется.
- Из-за особенностей функции подавления вибраций изображения, просматриваемые на мониторе фотокамеры сразу после съемки, могут выглядеть смазанными.
- Путем подавления вибраций в ряде случаев бывает невозможно полностью устранить последствия дрожания фотокамеры.

## Обнаруж. движения



Коснитесь нижней вкладки (📖 150) → Коснитесь  (меню настройки) →  
 Обнаруж. движения

Включение функции обнаружения движения, уменьшающей отрицательное воздействие движения объекта и дрожания фотокамеры на фотографиях.

### Авто (настройка по умолчанию)

Если фотокамера обнаруживает движение объекта или дрожание фотокамеры, автоматически увеличивается чувствительность ISO и уменьшается выдержка для уменьшения смазывания.

Однако функция обнаружения движения не действует в следующих ситуациях.

- Когда срабатывает вспышка
- В режиме  (авто), если выбрано **Ведение объекта** (📖 50)
- В режиме  (авто), если для параметра **Чувствительность** (📖 55) установлено значение, отличное от **Авто**
- В режиме  (авто), если выбрано **Мультикадр 16** (📖 56)
- В следующих сюжетных режимах:
  - **Спорт** (📖 65)
  - **Ночной портрет** (📖 65)
  - **Сумерки/рассвет** (📖 67)
  - **Ночной пейзаж** (📖 67)
  - **Музей** (📖 69)
  - **Фейерверк** (📖 69)
  - **Освещение сзади** (📖 70)

### OFF Выкл.

Обнаружение движения отключено.

Текущую настройку обнаружения движения можно проверить на мониторе фотокамеры при съемке (📖 10, 27). Если фотокамерой обнаруживается дрожание фотокамеры и увеличивается скорость выдержки, символ обнаружения движения загорается зеленым цветом. При выборе значения **Выкл.** символы не отображаются.

## Обнаружение движения. Примечания

- В некоторых ситуациях функция обнаружения движения не может полностью устранить эффекты движения объекта и дрожания фотокамеры.
- Функция обнаружения движения может не сработать в случае значительного перемещения объекта или при недостаточном уровне освещенности.
- Изображения, снятые с помощью функции обнаружения движения, могут получиться зернистыми.

## ☰ АФ-помощь

Коснитесь нижней вкладки (📖 150) → Коснитесь **Y** (меню настройки) → ☰ АФ-помощь

Включение или выключение вспомогательной подсветки АФ, облегчающей автоматическую фокусировку при съемке слабо освещенного объекта.

### Авто (настройка по умолчанию)

Вспомогательная подсветка АФ будет использоваться для облегчения фокусировки, если объект недостаточно освещен. Дальность действия подсветки составляет приблизительно 1,9 м в максимальном широкоугольном положении объектива и приблизительно 1,1 м в максимальном телескопическом положении (телефото). Обратите внимание, что в некоторых сюжетных режимах или зонах фокусировки вспомогательная подсветка АФ может не работать.

### Выкл.

Вспомогательная подсветка АФ не загорается. Фотокамера может не фокусироваться при недостаточном освещении.

## 📷 Цифровой зум

Коснитесь нижней вкладки (📖 150) → Коснитесь **Y** (меню настройки) → 📷 Цифровой зум

Включение или выключение цифрового зума.

### Вкл. (настройка по умолчанию)

Когда фотокамера находится в максимальном положении оптического зума, поворот рычажка зуммирования в направлении **T** (📷) приведет к включению цифрового зума (📖 29).

### Выкл.

Цифровой зум не включится.

## ✔ Цифровой зум. Примечания

- Если используется цифровой зум, фотокамера фокусируется по центру кадра.
- Использование цифрового зума невозможно в следующих ситуациях:
  - Если **Ведение объекта** выбрано в качестве значения сенсорной съемки
  - Если выбран режим **Мультикадр 16** (📖 56)
  - Если выбран сюжетный режим **Автоматический выбор сюжета**, **Портрет**, **Ночной портрет** или **Портрет питомца**
  - Если выбран режим интеллектуального портрета

## 🔊 Настройка звука

Коснитесь нижней вкладки (📖 150) → Коснитесь 🏠 (меню настройки) →  
🔊 Настройка звука

Можно управлять следующими настройками звука.



### Звук кнопки

Выберите **Вкл.** (настройка по умолчанию) или **Выкл.**  
Если выбрано значение **Вкл.**, при удачном завершении определенной операции раздастся одиночный звуковой сигнал, при фокусировке фотокамеры на объекте — двойной, а при обнаружении ошибки — тройной звуковой сигнал. Кроме того, при включении фотокамеры будет звучать мелодия приветствия.

### Звук затвора

Выберите **Вкл.** (настройка по умолчанию) или **Выкл.**  
Однако если включены такие функции, как непрерывная съемка или выбор лучшего снимка (BSS) при использовании сюжетного режима **Портрет питомца** или при записи видеороликов, звук затвора не слышен, даже если установлено значение **Вкл.**



### Авто выкл.

Коснитесь нижней вкладки (📖 150) → Коснитесь  (меню настройки) →  Авто выкл.

Если фотокамера включена и в течение некоторого времени с ней не производится никаких действий, монитор выключится, и фотокамера перейдет в режим ожидания (📖 21) в целях сохранения энергии.

С помощью данного параметра можно выбрать длительность промежутка времени, после которого фотокамера переходит в режим ожидания. Можно выбрать значение **30 секунд**, **1 минута** (настройка по умолчанию), **5 минут** и **30 минут**.

### При отключении монитора для функции экономии энергии





- В режиме ожидания индикатор включения питания мигает.
- По истечении трех минут в режиме ожидания фотокамера отключается.
- Чтобы включить монитор во время мигания индикатора включения питания, нажмите одну из следующих кнопок.
  - Выключатель питания, спусковая кнопка затвора, кнопка , кнопка , кнопка 

### Параметры автовыключения

Для времени, после которого фотокамера переходит в режим ожидания, в следующих случаях установлено фиксированное значение:

- при отображении экрана настройки, меню выбора режима или меню настройки: три минуты;
- во время показа слайдов: до 30 минут;
- при подключении сетевого блока питания EH-62F: 30 минут.

## / **Форматир. памяти/Форматир. карточки**

Коснитесь нижней вкладки ( 150) → Коснитесь  (меню настройки) →  **Форматир. памяти** /  **Форматир. карточки**

Данная функция используется для форматирования внутренней памяти или карты памяти.

**Форматирование внутренней памяти или карт памяти приводит к необратимому удалению всех данных. Удаленные данные восстановить невозможно.** До начала форматирования убедитесь, что важные изображения были переданы на компьютер.

### **Форматирование внутренней памяти**

Чтобы отформатировать внутреннюю память, извлеките карту памяти из фотокамеры.

В меню настройки отобразится параметр **Форматир. памяти**.

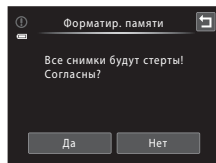

### **Форматирование карты памяти**

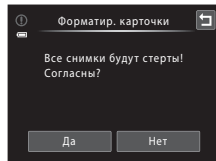

Если в фотокамере установлена карта памяти, в меню настройки появится пункт **Форматир. карточки**.



### **Форматирование внутренней памяти и карт памяти**

- При форматировании внутренней памяти или карты памяти настройки символа альбома ( 93) сбрасываются к настройкам по умолчанию (числовые символы).
- Во время форматирования не выключайте фотокамеру и не открывайте крышку батарейного отсека/гнезда для карты памяти.
- Обязательно выполните в фотокамере форматирование карт памяти, которые ранее использовались в других устройствах, при первой их установке в COOLPIX S6150.

## Язык/Language

Коснитесь нижней вкладки (📄 150) → Коснитесь  (меню настройки) →  Язык/Language

Для отображения меню и сообщений фотокамеры можно выбрать один из 26 языков.

<b>Čeština</b>	Чешский
<b>Dansk</b>	Датский
<b>Deutsch</b>	Немецкий
<b>English</b>	(настройка по умолчанию)
<b>Español</b>	Испанский
<b>Ελληνικά</b>	Греческий
<b>Français</b>	Французский
<b>Indonesia</b>	Индонезийский
<b>Italiano</b>	Итальянский
<b>Magyar</b>	Венгерский
<b>Nederlands</b>	Голландский
<b>Norsk</b>	Норвежский
<b>Polski</b>	Польский

<b>Português</b>	Португальский
<b>Русский</b>	Русский
<b>Română</b>	Румынский
<b>Suomi</b>	Финский
<b>Svenska</b>	Шведский
<b>Türkçe</b>	Турецкий
<b>Українська</b>	Украинский
<b>عربي</b>	Арабский
<b>简体中文</b>	Китайский (упрощенное письмо)
<b>繁體中文</b>	Китайский (традиционное письмо)
<b>日本語</b>	Японский
<b>한국</b>	Корейский
<b>ภาษาไทย</b>	Тайский

## Настройки ТВ

Коснитесь нижней вкладки (📄 150) → Коснитесь  (меню настройки) →  Настройки ТВ

Выполнение настроек для подключения к телевизору.

### Режим видео

Настройка подключения к телевизору. Выберите **NTSC** или **PAL**.

### HDMI

Выберите одно из разрешений для вывода HDMI: **Автомат.** (настройка по умолчанию), **480p**, **720p** или **1080i**. Если выбрано значение **Автомат.**, автоматически выбирается значение, наиболее подходящее для используемого телевизора, к которому подключена фотокамера: **480p**, **720p** или **1080i**.

### Управл. устр-вом HDMI

Выберите, будет ли фотокамера получать сигналы с телевизора, поддерживающего стандарт HDMI-CEC при ее подключении к телевизору через HDMI. Если выбрано **Вкл.** (настройка по умолчанию), для управления фотокамерой во время просмотра можно использовать пульт дистанционного управления телевизора. Дополнительную информацию смотрите в разделе «Использование пульта дистанционного управления телевизора (управление устройством HDMI)» (📄 136).

## HDMI и HDMI-CEC

HDMI (High-Definition Multimedia Interface) является мультимедийным интерфейсом. HDMI-CEC (HDMI-управление электронными бытовыми приборами) обеспечивает взаимодействие с совместимыми устройствами.

## Зарядка от ПК

Коснитесь нижней вкладки (📖 150) → Коснитесь  (меню настройки) →  Зарядка от ПК

Выберите, будет ли заряжаться батарея фотокамеры при подключении фотокамеры к компьютеру с помощью кабеля USB (📖 142).

### Авто (настройка по умолчанию)

Если фотокамера подключена к работающему компьютеру, то батарея, установленная в фотокамере, будет автоматически заряжаться, используя питание компьютера.



### Выкл.

Батарея, установленная в фотокамеру, не заряжается, когда фотокамера подключена к компьютеру.

## Подключение фотокамеры к принтеру. Примечания

- Батарея не будет заряжаться при подключении фотокамеры к принтеру, даже если принтер соответствует стандарту PictBridge.
- Если для параметра **Зарядка от ПК** установлено значение **Авто**, печать изображений на некоторых принтерах может оказаться невозможной при прямом подключении фотокамеры к принтеру. Если после подключения фотокамеры к принтеру экран приветствия PictBridge не отображается на мониторе при включении фотокамеры, выключите фотокамеру и отсоедините кабель USB. Установите значение **Зарядка от ПК** для параметра **Выкл.** и подключите фотокамеру к принтеру еще раз.

## Предупр. о закр. глаз

Коснитесь нижней вкладки (📖 150) → Коснитесь  (меню настройки) →  Предупр. о закр. глаз

Укажите, необходимо ли включить в фотокамере функцию обнаружения моргающих людей при съемке с применением функции распознавания лиц (📖 42) в следующих режимах.

-  режим (авто) (📖 26)
- Выбран сюжетный режим **Автовыбор сюжета** (📖 62), **Портрет** (📖 64) или **Ночной портрет** (📖 65).

### Вкл.

Если фотокамера определит, что один или несколько человек, возможно, моргнули на изображении, снятом с использованием функции распознавания лиц, на мониторе отобразится экран **Предуп. о закр. глаз**.

Лицо человека, который, возможно, закрыл глаза при спуске затвора, выделяется желтой рамкой. В этом случае проверьте изображение и определите, следует ли снять дополнительное изображение.

Дополнительную информацию смотрите в разделе «Работа с экраном предупреждения о закрытых глазах» (📖 167).

### Выкл. (настройка по умолчанию)

Предупреждение о закрытии глаз отключено.

## Предупреждение о закрытии глаз. Примечание

Предупреждение о закрытии глаз не работает при выборе непрерывных значений режимов **Непрерывный**, **BSS** или **Мультикадр 16**.

## Работа с экраном предупреждения о закрытых глазах

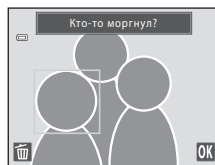

При отображении на мониторе экрана с предупреждением о закрытии глаз, показанного справа, можно выполнять следующие действия.

Если в течение нескольких секунд не выполняются никакие действия, фотокамера автоматически возвратится в режим съемки.



Функция	Символ	Описание
Увеличение распознанного лица моргнувшего человека	<b>T</b> (Q)	Поверните рычажок зуммирования в направлении <b>T</b> (Q). Если фотокамера определит, что один или несколько человек, возможно, моргнули на снимке, коснитесь  или  для переключения дисплея на другое лицо.
Переключение в режим полнокадрового просмотра	<b>W</b> (W)	Поверните рычажок зуммирования в направлении <b>W</b> (W).
Удалите изображение		Коснитесь .
Переключение в режим съемки	<b>OK</b>	Коснитесь <b>OK</b> . Чтобы переключиться в последний использованный режим съемки, можно также нажать спусковую кнопку затвора.

## Сброс всех значений

Коснитесь нижней вкладки (📖 150) → Коснитесь  (меню настройки) →  
 Сброс всех значений

Если выбрано значение **Сброс**, настройки фотокамеры будут возвращены к значениям по умолчанию.

### Основные функции съемки

Параметр	Значение по умолчанию
Режим вспышки (📖 34)	Авто
Автоспуск (📖 37)	Выкл.
Режим макросъемки (📖 39)	Выкл.
Поправка экспозиции (📖 40)	0

### Режим съемки, автоматический режим

Параметр	Значение по умолчанию
Режим изображения (📖 45)	 4608×3456
Сенсорная съемка (📖 47, 50, 52)	Сенсорный спуск
Чувствительность (📖 55)	Авто
Непрерывный (📖 56)	Покадровый
Баланс белого (📖 57)	Авто

### Сюжетный режим

Параметр	Значение по умолчанию
Настройка сюжетного режима в меню выбора режима съемки (📖 59)	Автовыбор сюжета
Слайдер настройки параметров сюжетного режима (📖 61)	Центр
Непрерывная съемка в режиме портрета питомца (📖 71)	Непрерывный
Автосп. для пор. пит. (📖 71)	Вкл.

### Режим интеллектуального портрета

Параметр	Значение по умолчанию
Смягчение тона кожи (📖 79)	Средний уровень
Отслеж. моргания (📖 79)	Выкл.
Таймер улыбки (📖 79)	Включить

## Режим просмотра

Параметр	Значение по умолчанию
Показ слайдов (📖 103) Эффекты	Классический
Показ слайдов (📖 103) Интервал кадров	3 секунды
Показ слайдов (📖 103) Фоновая музыка	Нет
Показ слайдов (📖 103) Громкость	Средний

## Запись видеоролика

Параметр	Значение по умолчанию
Параметры видео (📖 130)	Если карта памяти установлена: 📺 HD 720p (1280x720)
Режим АФ-видео (📖 131)	Покадровый АФ
Подавл. шумов от ветра (📖 132)	Выкл.

## Меню настройки

Параметр	Значение по умолчанию
Экран приветствия (📖 151)	Нет
Съемка (📖 155)	Выкл.
Просмотр (📖 155)	Авто
Просмотр снимка (📖 156)	Вкл.
Яркость (📖 156)	3
Печать даты (📖 157)	Выкл.
Подавл. вибраций (📖 158)	Вкл.
Обнаруж. движения (📖 159)	Авто
АФ-помощь (📖 160)	Авто
Цифровой зум (📖 160)	Вкл.
Звук кнопки (📖 161)	Вкл.
Звук затвора (📖 161)	Вкл.
Авто выкл. (📖 162)	1 минута
HDMI (📖 164)	Автомат.
Управл. устр-вом HDMI (📖 164)	Вкл.
Зарядка от ПК (📖 165)	Авто
Предуп. о закр. глаз (📖 166)	Выкл.

## Другие

Параметр	Значение по умолчанию
Размер бумаги (📖 145, 146)	По умолчанию

- При выборе **Сброс** из памяти также будет стерт текущий номер файла (📖 178). Нумерация продолжится начиная с наименьшего доступного номера. Чтобы сбросить нумерацию до значения «0001», удалите все изображения, сохраненные во внутренней памяти или на карте памяти (📖 33), а затем выберите **Сброс**.
- Следующие настройки меню останутся без изменений при сбросе меню с помощью функции **Сброс всех значений**.  
 Параметры съемки: данные ручной настройки (📖 58), выполненные для **Баланс белого**  
 Меню настройки: **Часовой пояс и дата** (📖 152), **Язык/Language** (📖 164) и **Режим видео** в **Настройки ТВ** (📖 164)

## ☒ Копиро- вание (копирование с карты памяти во внутреннюю память фотокамеры и наоборот)

Коснитесь нижней вкладки (📖 150) → Коснитесь **Y** (меню настройки) → ☒ Копиро- вание

Копирование изображений с карты памяти во внутреннюю память фотокамеры и наоборот.

### 1 Коснитесь нужного параметра на экране копирования.

**IN → C**: копирование изображений из внутренней памяти на карту памяти.

**C → IN**: копирование изображений с карты памяти во внутреннюю память.

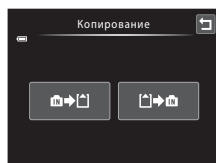

### 2 Коснитесь нужного параметра копирования.

**Выбранные снимки**: копирование выбранных изображений. Перейдите к шагу 3.

**Все снимки**: копирование всех изображений. При отображении диалогового окна подтверждения коснитесь **Да**. Изображения копируются. Чтобы вернуться в меню настройки без выполнения копирования, коснитесь **Нет**.

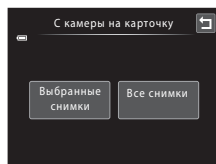

### 3 Коснитесь изображений, которые требуется скопировать.

На выбранном изображении отобразится флажок. Чтобы отменить выбор, повторно коснитесь изображения. Флажок исчезнет.

Коснитесь **Q** или поверните рычажок зуммирования в направлении **T (Q)**, чтобы вернуться в режим полнокадрового просмотра. Коснитесь **Q** поверните кнопку зуммирования в направлении **W (Q)**, чтобы вернуться в режим просмотра 9 уменьшенных изображений.



### 4 Коснитесь **OK**.

При отображении диалогового окна подтверждения коснитесь **Да**. Изображения копируются. Чтобы вернуться в меню настройки без выполнения копирования, коснитесь **Нет**.



### **Копирование изображений. Примечания**

- Можно копировать файлы в формате JPEG, MOV и WAV. Файлы, сохраненные в других форматах, копировать невозможно.
- Голосовая заметка, прикрепленная к изображению, выбранному для копирования (📖 111), будет скопирована вместе с изображением.
- Выполнение описанной процедуры не гарантируется для изображений, снятых фотокамерой другого производителя или измененных на компьютере.
- При копировании изображений, выбранных для **Задание печати** (📖 106), метки задания печати не копируются. Однако настройки оценки (📖 101) и **Защита** (📖 104) копируются вместе с изображениями.
- Изображения или видеоролики, скопированные из внутренней памяти на карту памяти или наоборот, невозможно отобразить в режиме автосортировки (📖 95).
- Когда копируются изображения, добавленные в альбомы (📖 88), копии не добавляются автоматически в те же альбомы, что и исходные изображения.

### **Сообщение «В памяти нет снимков.»**

Если при включении режима просмотра на карте памяти отсутствуют изображения, отображается сообщение **В памяти нет снимков.** Чтобы копировать изображения во внутреннюю память или на карту памяти, выполните следующие действия.

1. Коснитесь нижней вкладки, чтобы отобразить элементы управления параметрами, а затем коснитесь .
2. Коснитесь **Копирование** в появившемся меню настройки.

### **Дополнительная информация**

Дополнительную информацию смотрите в разделе «Имена файлов и папок» (📖 178).

## **Ver** Версия прошивки

Коснитесь нижней вкладки (📖 150) → Коснитесь  (меню настройки) →

**Ver** Версия прошивки

Узнайте текущую версию прошивки фотокамеры.

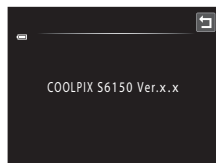

# Увеличение срока службы и улучшение работы фотокамеры

Чтобы обеспечить длительный срок службы данного изделия Nikon, необходимо соблюдать следующие меры предосторожности при использовании или хранении устройства.

### **✓ Храните устройство в сухом месте**

При попадании фотокамеры в воду или под воздействием высокой влажности фотокамера выходит из строя.

### **✓ Не бросайте фотокамеру**

Изделие может выйти из строя, если подвергать его сильным ударам или тряске.

### **✓ Осторожно обращайтесь с объективом и всеми подвижными частями фотокамеры**

Не прилагайте чрезмерных усилий при обращении с объективом, крышкой объектива, монитором, а также с гнездом для карты памяти или с батарейным отсеком. Эти элементы легко повредить.

Приложение усилий к крышке объектива может привести к повреждению объектива или неисправности фотокамеры. Если монитор разбился, необходимо предпринять срочные меры во избежание травм осколками стекла и предупредить попадание жидкокристаллического вещества на кожу, в глаза и в рот.

### **✓ Не направляйте объектив на источники яркого света в течение длительного времени**

Не направляйте объектив на солнце и другие источники яркого света в течение длительного времени при использовании и хранении фотокамеры. Яркий свет может вызвать ухудшение работы матрицы ПЗС и появление белых смазанных пятен на фотографиях.

### **✓ Не допускайте попадания изделия в зону действия сильных магнитных полей**

Не используйте и не храните фотокамеру вблизи приборов, создающих сильное электромагнитное излучение. Сильные статические заряды или магнитные поля, создаваемые различным оборудованием (например, радиопередатчиками), могут воздействовать на монитор фотокамеры, повредить данные, сохраненные на карте памяти, или создать помехи для работы внутренних схем фотокамеры.

### **✓ Избегайте резких изменений температуры**

Резкие изменения температуры, например при входе в холодную погоду в теплое помещение или выходе из него, могут вызвать появление конденсата внутри фотокамеры. Для защиты от появления конденсата заранее поместите фотокамеру в чехол или закрытый полиэтиленовый пакет.

### **✓ Прежде чем извлекать батареи или отсоединять источник питания, необходимо выключить устройство**

Не извлекайте батарею из включенного устройства, а также в процессе сохранения или удаления изображений. Принудительное отключение питания в этих случаях может привести к потере данных или повреждению внутренней памяти фотокамеры и ее электронных схем.

### Батарея

- Перед использованием фотокамеры проверьте уровень заряда батареи и при необходимости зарядите ее или замените. Не продолжайте зарядку после того, как батарея полностью зарядится, так как это приведет к уменьшению срока службы батареи. При съемке важных событий полезно иметь при себе полностью заряженную запасную батарею.
- Не используйте батарею при температуре окружающей среды ниже 0 °C или выше 40 °C. Несоблюдение этой меры предосторожности может привести к повреждению батареи или ухудшению ее характеристик.
- Перед началом использования зарядите батарею в помещении при температуре окружающей среды от 5 °C до 35 °C.
- Если батарея COOLPIX S6150 заряжается с помощью сетевого зарядного устройства EN-69P или компьютера, эффективность зарядки может снижаться при температуре окружающей среды от 45 °C до 60 °C. Батарея не заряжается при температуре окружающей среды ниже 0 °C или выше 60 °C.
- Помните, что батарея во время работы может нагреться. Перед зарядкой батареи дождитесь, пока она остынет. Несоблюдение этих мер предосторожности может привести к повреждению батареи, ухудшить ее характеристики или помешать правильной зарядке.
- В холодную погоду емкость батарей, как правило, уменьшается. Перед съемкой в холодную погоду убедитесь, что батарея полностью заряжена. Храните запасные батареи в теплом месте и при необходимости заменяйте их. При нагреве холодная батарея может восстановить часть своего заряда.
- Загрязнение контактов батареи может повлиять на работоспособность фотокамеры. При загрязнении контактов батареи до начала ее использования протрите их чистой, сухой тканью.
- Если батарея не будет использоваться в течение некоторого времени, вставьте ее в фотокамеру, полностью разрядите, а затем извлеките и уберите на хранение. Батарею следует хранить в прохладном месте при температуре от 15 до 25 °C. Не храните батарею в местах с повышенной или очень низкой температурой.
- Всегда извлекайте батарею из фотокамеры или дополнительного зарядного устройства, если она не используется. Если батарея вставлена в фотокамеру, то даже в нерабочем состоянии от нее потребляется малое электрическое напряжение. В результате батарея может чрезмерно разрядиться и стать непригодной для эксплуатации. Включение и выключение фотокамеры при разряженной батарее может привести к сокращению срока работы батареи.
- Перезаряжайте батарею, по меньшей мере, каждые шесть месяцев, а убирая батарею на хранение, полностью разрядите ее.
- После извлечения батареи из фотокамеры или зарядного устройства замените защитную крышку, входящую в комплект поставки, и поместите ее на хранение в прохладном месте.
- Заметное уменьшение времени, когда полностью заряженная батарея удерживает заряд при использовании при комнатной температуре, означает, что батарее необходимо заменить. Приобретите новую батарею EN-EL12.
- Если батарея быстро разряжается, замените ее. Использованные батареи являются ценным вторичным сырьем. Сдавайте их в переработку в соответствии с установленными правилами утилизации.

## Чистка

Объектив	Не касайтесь пальцами объектива. Пылинки и ворсинки следует сдувать (обычно это делается с помощью небольшого устройства с резиновой грушей на одном конце; когда ее сжимают, на другом конце образуется струя воздуха). Отпечатки пальцев и другие загрязнения, которые нельзя удалить грушей, удаляют с объектива мягкой сухой тканью, по спирали перемещая ее от центра объектива к его краям. Если таким образом очистить их также не удается, протрите их тканью, слегка смоченной жидкостью для чистки линз.
Монитор	Пылинки и ворсинки следует сдувать при помощи резиновой груши. Для удаления отпечатков пальцев и других загрязнений протрите монитор сухой мягкой тканью, стараясь сильно не нажимать на него.
Корпус	Удалите пыль и грязь с помощью груши, а затем протрите корпус мягкой сухой тканью. После использования фотокамеры на пляже и в других местах с большим количеством песка или пыли удалите песок, пыль и соль при помощи сухой мягкой ткани, слегка смоченной в пресной воде, а затем аккуратно протрите насухо. <b>Помните, что гарантийные обязательства не распространяются на повреждения, вызванные проникновением инородных веществ внутрь фотокамеры.</b>

Не используйте для чистки спирт, растворитель и другие летучие химикаты.

## Хранение

Следует выключать фотокамеру, если она не используется. Прежде чем убрать фотокамеру, убедитесь, что индикатор включения не горит. Извлекайте батарею, если не предполагается использование фотокамеры на протяжении длительного времени. Не храните фотокамеру рядом с нафталиновыми или камфарными средствами против моли или в местах, которые:

- находятся рядом с оборудованием, создающим сильные электромагнитные поля, таким как телевизор или радиоприемник;
- подвергаются воздействию температуры ниже  $-10^{\circ}\text{C}$  или выше  $50^{\circ}\text{C}$
- плохо проветриваются или имеют уровень влажности более 60%

Для защиты от влаги и плесени вынимайте фотокамеру из места хранения хотя бы раз в месяц. Включите фотокамеру, несколько раз спустите затвор, после чего снова поместите ее на хранение.

### Монитор. Примечания

- Монитор может содержать несколько пикселей, которые постоянно светятся или, напротив, никогда не горят. Это характерная особенность всех тонкопленочных жидкокристаллических экранов, которая не является признаком неисправности. Это не сказывается на качестве изображений, сохраненных с помощью данного изделия.
- При кадрировании ярких объектов на мониторе могут появляться белые или цветные полосы. Это явление, называемое «светящимся следом», возникает, когда на матрицу попадает очень яркий свет. Оно вызвано характеристиками матрицы и не является неисправностью. Светящийся след может также вызвать частичное изменение окраски монитора во время съемки. Светящийся след не появляется на изображениях, сохраненных с помощью фотокамеры, исключая случаи сохранения видеороликов и изображений, когда для параметра **Непрерывный** установлено значение **Мультикадр 16**. При записи в этих режимах рекомендуется избегать ярких объектов (например, солнца, солнечных бликов и источников электрического освещения).
- При ярком освещении изображение на мониторе, возможно, будет трудно рассмотреть.
- Монитор освещается подсветкой LED. При снижении яркости монитора или появлении мерцания на нем обратитесь в сервисный центр компании Nikon.

## Дополнительные принадлежности

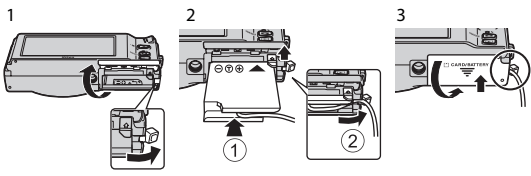
Аккумуляторная батарея	Литий-ионная аккумуляторная батарея EN-EL12 <sup>1</sup>
Сетевое зарядное устройство	Сетевое зарядное устройство EN-69P <sup>1, 2</sup>
Зарядное устройство	Зарядное устройство MH-65
Сетевой блок питания	<p>Сетевой блок питания EN-62F (подключите, как показано)</p>  <p>1 2 3</p> <p>Перед тем как закрыть крышку батарейного отсека/гнезда для карты памяти, убедитесь, что шнур разъема питания правильно совмещен в разъеме питания и в пазах батарейного отсека. Если часть шнура выходит из пазов, крышка и шнур могут получить повреждения при закрывании крышки.</p>
Кабель USB	Кабель USB UC-E6 <sup>1</sup>
Аудио-/видеокабель	Аудио-/видеокабель EG-CP16 <sup>1</sup>

<sup>1</sup> Входит в комплект поставки фотокамеры при покупке (смотрите «Краткое руководство», стр. 3).

<sup>2</sup> Для использования сетевого зарядного устройства за границей при необходимости установите штекер сетевого блока питания переменного тока (имеется в продаже). Для получения дополнительной информации о штекере сетевого блока питания переменного тока обратитесь в туристическое агентство.

## Рекомендованные карты памяти

С этой фотокамерой рекомендуется использовать следующие проверенные и рекомендованные карты памяти Secure Digital (SD).

- Для записи видеороликов рекомендуется использовать карты памяти SD с Классом скорости не менее 6. При использовании более медленных карт памяти видеозапись может неожиданно прерываться.

	Карта памяти SD	Карта памяти SDHC <sup>2</sup>	Карта памяти SDXC <sup>3</sup>
SanDisk	2 ГБ <sup>1</sup>	4 ГБ, 8 ГБ, 16 ГБ, 32 ГБ	64 ГБ
TOSHIBA	2 ГБ <sup>1</sup>	4 ГБ, 8 ГБ, 16 ГБ, 32 ГБ	64 ГБ
Panasonic	2 ГБ <sup>1</sup>	4 ГБ, 8 ГБ, 12 ГБ, 16 ГБ, 32 ГБ	48 ГБ, 64 ГБ
Lexar	–	4 ГБ, 8 ГБ, 16 ГБ, 32 ГБ	–

1 Если карта памяти будет использоваться с устройством для чтения карт памяти или с аналогичным устройством, убедитесь в том, что это устройство поддерживает карты емкостью 2 Гбайта.

2 Совместимость со стандартом SDHC.

Если карта памяти будет использоваться с устройством для чтения карт памяти или с аналогичным устройством, убедитесь в том, что это устройство поддерживает стандарт SDHC.



3 Совместимость со стандартом SDXC.

Если карта памяти будет использоваться с устройством для чтения карт памяти или с аналогичным устройством, убедитесь в том, что это устройство поддерживает стандарт SDXC.



Для получения дополнительной информации об указанных выше картах памяти обратитесь к изготовителю. Работоспособность фотокамеры не гарантируется, если используются карты памяти сторонних изготовителей.

## Имена файлов и папок



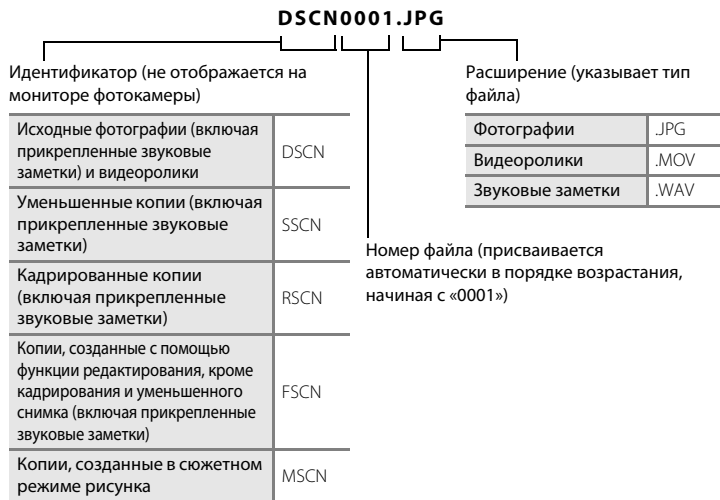





Имена файлов, присваиваемые изображениям, видеороликам и звуковым заметкам, имеют следующий вид.













- Файлы сохраняются в папках, имена которых образуются путем добавления к номеру папки идентификатора длиной в пять символов: «P\_» плюс трехзначный номер для изображений, снятых в сюжетном режиме **Съемка панорамы** (например, «101P\_001»; 📖 74) и «NIKON» для всех остальных снимков (например, «100NIKON»). Когда число файлов в папке достигает 9999, создается новая папка. Номера файлов присваиваются автоматически, начиная с «0001».
- Именам файлов звуковых заметок присваиваются такие же идентификаторы и номера файлов, как и изображениям, к которым эти звуковые заметки прикреплены.
- Файлы, скопированные с помощью команды **Копирование>Выбранные снимки**, копируются в текущую папку, где им присваиваются новые номера файлов в порядке возрастания, начиная с самого большого номера файла, сохраненного в памяти. Команды **Копирование>Все снимки** копируют все папки с исходного носителя; имена файлов не меняются, но папкам присваиваются новые номера в возрастающем порядке, начиная с самого большого номера папки на целевом носителе (📖 171).
- В одной папке может храниться до 200 изображений. Если текущая папка уже содержит 200 изображений, то следующее снятое изображение будет помещено в новую папку, которая именуется путем прибавления единицы к текущему имени папки. Если текущая папка имеет номер 999 и содержит 200 изображений, или если изображение получает номер 9999, дальнейшая съемка невозможна. Необходимо очистить внутреннюю память, отформатировать карту памяти (📖 163) или установить новую карту памяти.











## Сообщения об ошибках





В таблице ниже приведены сообщения об ошибках и различные предупреждения, отображаемые на мониторе фотокамеры, и действия, выполняемые в каждом случае.

Дисплей	Описание	Способ устранения	
 (мигает)	Не настроены часы.	Установите дату и время.	152
 Батарея разряжена.	Батарея разряжена.	Зарядите или замените батарею.	16, 18
 Перегрев батареи	Слишком высокая температура батареи.	Выключите фотокамеру и дайте батарее время на охлаждение перед тем, как снова использовать фотокамеру. Через пять секунд данное сообщение исчезнет, монитор выключится, а индикатор включения питания начнет часто мигать. Через три минуты после того как начнут мигать индикаторы фотокамера автоматически выключится. Нажатие выключателя питания также отключает фотокамеру.	21
 ● (● мигает красным)	Фотокамера не может сфокусироваться.	<ul style="list-style-type: none"> <li>Выполните фокусировку повторно.</li> <li>Выполните фокусировку на другом объекте, расположенном на том же расстоянии от фотокамеры, что и требуемый объект.</li> </ul>	30, 31 54
 Подождите, пока камера закончит запись.	До завершения сохранения фотокамера не может выполнять другие действия.	Подождите, пока сообщение автоматически не исчезнет с экрана по окончании сохранения.	–
 Карточка памяти защищена от записи.	Переключатель защиты от записи находится в положении «блокировка» (lock).	Переведите переключатель защиты от записи в положение «запись».	25
 Эту карточку использовать нельзя	Ошибка доступа к карте памяти.	<ul style="list-style-type: none"> <li>Используйте рекомендованные карты памяти.</li> <li>Убедитесь в том, что контакты не загрязнены.</li> <li>Проверьте правильность установки карты памяти.</li> </ul>	177
 Карточка не читается.		24 24	

Дисплей	Описание	Способ устранения	
❶ Карточка не отформатирована. Отформатировать? Да Нет	Карта памяти не отформатирована для использования с фотокамерой COOLPIX S6150.	Форматирование приводит к удалению всех данных, сохраненных на карте памяти. Перед форматированием не забудьте выбрать <b>Нет</b> и скопировать с карты памяти все изображения, которые необходимо сохранить. Коснитесь <b>Да</b> , чтобы отформатировать карту памяти.	25
❶ Закончилась память.	Карта памяти переполнена.	<ul style="list-style-type: none"> <li>• Выберите меньший размер снимка.</li> <li>• Удалите изображения.</li> <li>• Вставьте новую карту памяти.</li> <li>• Извлеките карту памяти и используйте внутреннюю память.</li> </ul>	45 33 24 24
❶ Снимок нельзя сохранить.	Ошибка при сохранении изображения.	Форматирование внутренней памяти или карты памяти.	163
	Закончились свободные номера файлов.	Вставьте новую карту памяти или отформатируйте внутреннюю память или карту памяти.	178
	Изображение невозможно использовать в качестве экрана приветствия.	Следующие изображения невозможно зарегистрировать в качестве экрана приветствия. <ul style="list-style-type: none"> <li>• Изображения, снятые с настройкой <b>Режим изображения</b> для параметра  <b>4608x2592</b></li> <li>• Изображения, уменьшенные до размера 320 x 240 или менее при кадрировании или уменьшении снимка</li> </ul>	151
	Недостаточно свободного пространства для сохранения копии.	Удалите изображения с носителя, на который выполняется запись.	33
❶ Альбом полон. Нельзя добавлять изображения.	В альбом уже добавлено 200 изображений.	<ul style="list-style-type: none"> <li>• Удалите часть изображений из альбома.</li> <li>• Добавьте снимки в другой альбом.</li> </ul>	91 88
❶ На сделанном снимке обнаружено моргание.	Во время съемки портрета один или несколько людей моргнули.	Проверьте изображение в режиме просмотра.	79, 82

Дисплей	Описание	Способ устранения	
 Звуковой файл сохранить нельзя.	Прикрепление звуковой заметки к этому файлу невозможно.	<ul style="list-style-type: none"> <li>Звуковые заметки нельзя прикреплять к видеороликам.</li> <li>Выберите изображение, снятое фотокамерой COOLPIX S6150.</li> </ul>	– 112
 Снимок изменить невозможно.	Невозможно редактировать выбранное изображение.	<ul style="list-style-type: none"> <li>Выберите изображения, поддерживающие функцию редактирования.</li> <li>Видеоролики редактировать невозможно.</li> </ul>	113 –
 Видео записать нельзя.	Ошибка времени ожидания в процессе видеозаписи.	Используйте карту памяти с более высокой скоростью записи.	129, 177
 В памяти нет снимков.	Изображение во внутренней памяти фотокамеры или на карте памяти отсутствуют.	<ul style="list-style-type: none"> <li>Чтобы просмотреть изображения, сохраненные во внутренней памяти фотокамеры, извлеките карту памяти из фотокамеры.</li> <li>Чтобы скопировать изображение из внутренней памяти на карту памяти, отобразите меню настройки и выберите <b>Копирование</b>.</li> </ul>	24 171
	Это изображение не было добавлено в альбом.	<ul style="list-style-type: none"> <li>Добавьте изображение в альбом.</li> <li>Выберите альбом, в который было добавлено изображение.</li> </ul>	88 90
	В категории, выбранной в режиме автосортировки, отсутствуют изображения.	Выберите категорию, содержащую отсортированные изображения.	96
	 Файл не является снимком.	Файл создан другой фотокамерой.	Файл не удастся просмотреть на фотокамере. Просмотрите данный файл с помощью компьютера или устройств, на которых он был создан или отредактирован.
 Этот файл просмотреть нельзя.			
 Все снимки скрыты.	Отсутствуют изображения для показа слайдов.	–	102
 Этот снимок нельзя стереть.	Изображение защищено.	Отключите защиту.	104

Дисплей	Описание	Способ устранения	
 Пункт назначения находится в текущем часовом поясе.	Место назначения находится в домашнем часовом поясе.	–	154
 Макс. кол-во рейтинг. Назнач. рейтинг др. изображ. нельзя.	Уже выставлена оценка для 999 изображений.	Отмените оценку для них.	101
 Снимки с таким рейтингом не найдены.	Отсутствуют изображения с выбранной оценкой.	<ul style="list-style-type: none"> <li>• Выставьте оценки для изображений.</li> <li>• Выберите оценку, выставленную для изображений.</li> </ul>	101 101
 Нельзя назначить рейтинг видео.	Попытка выставить оценку для видеоролика.	Оценки для видеороликов не выставляются. Выберите фотографию.	101
 Ошибка объектива	Ошибка объектива.	Выключите фотокамеру и включите ее снова. Если ошибка не устранена, обратитесь к продавцу или в сервисный центр компании Nikon.	21, 26
 Ошибка передачи данных	Отключение кабеля USB во время передачи данных на принтер.	Выключите фотокамеру и снова подсоедините кабель.	144
 Ошибка системы	Ошибка внутренних схем фотокамеры.	Выключите фотокамеру, выньте и снова установите батарею, а затем включите ее снова. Если ошибка не устранена, обратитесь к продавцу или в сервисный центр компании Nikon.	17
 Ошибка принтера. Проверьте состояние принтера.	Ошибка печати.	Проверьте принтер. После устранения проблемы коснитесь <b>Продолжить</b> для возобновления печати.*	–
 Ошибка печати: проверьте бумагу	В принтер не установлена бумага указанного размера.	Установите бумагу указанного размера и коснитесь <b>Продолжить</b> для возобновления печати.*	–
 Ошибка печати: застревание бумаги	Бумага застряла в принтере.	Удалите застрявшую бумагу и коснитесь <b>Продолжить</b> для возобновления печати.*	–

Дисплей	Описание	Способ устранения	
 Ошибка печати: закончилась бумага	В принтере нет бумаги.	Установите бумагу указанного размера и коснитесь <b>Продолжить</b> для возобновления печати.*	–
 Ошибка печати: проверьте чернила	Отсутствие чернил.	Проверьте уровень чернил и коснитесь <b>Продолжить</b> для возобновления печати.*	–
 Ошибка печати: закончились чернила	Закончились чернила или пуст картридж для чернил.	Замените картридж чернил и коснитесь <b>Продолжить</b> для возобновления печати.*	–
 Ошибка печати: поврежден файл	Произошла ошибка, вызванная файлом снимка.	Чтобы отменить печать, коснитесь <b>Отмена</b> .	–





\* Дополнительные сведения и инструкции смотрите в документации, входящей в комплект поставки принтера.

## Поиск и устранение неисправностей

Прежде чем обращаться к продавцу или представителю компании Nikon, просмотрите приведенный ниже перечень распространенных неисправностей.

### Монитор, настройки и питание фотокамеры

Неисправность	Причина/решение	
Невозможно зарядить батарею, установленную в фотокамере.	• Проверьте все соединения.	18
	• Для параметра <b>Зарядка от ПК</b> в меню настройки выбрано значение <b>Выкл.</b>	165
	• Если батарея заряжается подключением фотокамеры к компьютеру, зарядка прекращается при выключении фотокамеры.	142
	• Если батарея заряжается подключением фотокамеры к компьютеру, зарядка прекращается, когда компьютер переходит в режим ожидания (сна). При этом фотокамера может выключиться.	142
	• В зависимости от характеристик, настроек и состояния компьютера, зарядка батареи, установленной в фотокамере, через подключение к компьютеру, может оказаться невозможной.	–
Фотокамера не включается.	• Батарея разряжена.	26
	• Фотокамеру невозможно включить при подключении к розетке через сетевое зарядное устройство.	18
Фотокамера выключается без предупреждения.	• Батарея разряжена.	26
	• Фотокамера автоматически отключилась для экономии энергии.	162
	• Фотокамера и батарея могут работать ненадлежащим образом при низкой температуре.	174
	• Фотокамера выключается, если сетевое зарядное устройство подключается, когда фотокамера включена.	18
	• Фотокамера выключается, если отсоединен кабель USB, с помощью которого фотокамера подключена к компьютеру. Повторно подсоедините кабель USB.	138, 140, 144
• Внутренние части фотокамеры нагрелись. Оставьте фотокамеру выключенной до тех пор, пока ее внутренние части не остынут, а затем вновь включите.	–	

Неисправность	Причина/решение	
Нет изображения на мониторе.	<ul style="list-style-type: none"> <li>• Фотокамера выключена.</li> <li>• Режим ожидания для экономии энергии: нажмите выключатель питания, спусковую кнопку затвора, кнопку , кнопку  или кнопку  (видеосъемка).</li> <li>• Если индикатор вспышки мигает, дождитесь окончания зарядки вспышки.</li> <li>• Фотокамера подключена к компьютеру с помощью кабеля USB.</li> <li>• Фотокамера подключена к телевизору с помощью аудио-/видеокабеля или кабеля HDMI.</li> </ul>	21 21, 162  35  138  134
Неправильные дата и время записи.	<ul style="list-style-type: none"> <li>• Если часы фотокамеры не установлены, во время съемки и записи видеороликов будет мигать индикатор «Дата не установлена». Для изображений и видеороликов, сохраненных до установки часов, устанавливается дата «00/00/0000 00:00» или «01/01/2011 00:00» соответственно. Установите правильное время и дату в настройке <b>Дата и время</b> параметра <b>Часовой пояс и дата</b> в меню настройки.</li> <li>• Регулярно сверяйте часы фотокамеры с более точными часами и подстраивайте их при необходимости.</li> </ul>	22, 152      152
Изображение на мониторе трудно рассмотреть.	<ul style="list-style-type: none"> <li>• Настройте яркость монитора.</li> <li>• Монитор загрязнен. Очистите его.</li> </ul>	155 175
На мониторе отсутствуют индикаторы.	В меню настройки в параметрах <b>Просмотр</b> для параметра <b>Авто</b> установлено значение <b>Настройка монитора</b> .	155
Параметр <b>Печать даты</b> недоступен.	Установите правильное время и дату в настройке <b>Дата и время</b> параметра <b>Часовой пояс и дата</b> в меню настройки.	22, 152
Дата не появляется на изображениях даже после включения параметра <b>Печать даты</b> .	<ul style="list-style-type: none"> <li>• Включена другая функция, ограничивающая функцию <b>Печать даты</b>.</li> <li>• Текущий режим съемки не поддерживает функцию <b>Печать даты</b>.</li> </ul>	80  157
При включении фотокамеры отображается экран для установки даты и времени.  Настройки фотокамеры сброшены.	Батарея часов разряжена, всем настройкам возвращены значения по умолчанию.	153

Неисправность	Причина/решение	
Монитор выключается, а индикатор включения питания мигает.	Слишком высокая температура батареи. Выключите фотокамеру и дайте батарее время на охлаждение перед тем, как снова использовать фотокамеру. Фотокамера автоматически выключится через три минуты мигания индикатора. Нажатие выключателя питания также отключает фотокамеру.	21
Фотокамера нагревается.	Фотокамера может нагреваться при продолжительной съемке видеороликов, или когда фотокамера используется в условиях высокой температуры. Это не является неисправностью.	–







### Фотокамеры с электронным управлением



В очень редких случаях на мониторе могут появляться необычные символы, а сама фотокамера перестает работать. В большинстве случаев причина этого в сильных внешних статических зарядах. Выключите фотокамеру, извлеките и снова установите батарею, а затем включите фотокамеру. Если неисправность не устранена, обратитесь к продавцу или в сервисный центр компании Nikon. Помните, что отключение источника питания описанным выше способом может привести к потере данных, не сохраненных во внутреннюю память или на карту памяти к моменту возникновения неполадки. Уже сохраненные данные затронуты не будут.

### Съемка

Неисправность	Причина/решение	
Не удается переключиться в режим съемки.	Отсоедините кабель HDMI или кабель USB.	134, 138, 144
При нажатии спусковой кнопки затвора съемка не выполняется.	<ul style="list-style-type: none"> <li>Если фотокамера находится в режиме просмотра или отображаются элементы настройки или меню настройки, нажмите спусковую кнопку затвора.</li> </ul>	32
	<ul style="list-style-type: none"> <li>Батарея разряжена.</li> </ul>	26
	<ul style="list-style-type: none"> <li>Если мигает индикатор вспышки, вспышка заряжается.</li> </ul>	35
Фотокамера не может сфокусироваться.	<ul style="list-style-type: none"> <li>Объект съемки расположен слишком близко. Попробуйте выполнить съемку в режиме макросъемки, в сюжетном режиме <b>Автовыбор сюжета</b> или <b>Макро</b>.</li> </ul>	39, 62, 68
	<ul style="list-style-type: none"> <li>Фокусировка производится по одному из объектов, с которыми автофокусировка работает некорректно.</li> </ul>	31
	<ul style="list-style-type: none"> <li>Установите для параметра <b>АФ-помощь</b> в меню настройки значение <b>Авто</b>.</li> </ul>	160
	<ul style="list-style-type: none"> <li>Выключите фотокамеру и включите ее снова.</li> </ul>	21

Неисправность	Причина/решение	
Изображения размыты.	<ul style="list-style-type: none"> <li>• Используйте вспышку.</li> <li>• Увеличьте значение чувствительности ISO.</li> <li>• Включите функцию подавления вибрации или функцию обнаружения движения.</li> <li>• Используйте функцию <b>BSS</b> (выбор лучшего снимка).</li> <li>• Используйте штатив и автоспуск.</li> </ul>	<p>34 55 158, 159 56 37</p>
На мониторе виднеются полосы или пропадает цвет.	Светящийся след возникает, когда на матрицу попадает очень яркий свет. При съемке, если для параметра <b>Непрерывный</b> установлено значение <b>Мультикадр 16</b> , а также при съемке видеороликов рекомендуется избегать таких ярких объектов, как солнце, отражения солнца и источники электрического света.	175
При использовании вспышки на изображениях появляются яркие точки.	Вспышка отражается от частиц в воздухе. Установите для режима вспышки значение  (выкл.).	35
Вспышка не срабатывает.	<ul style="list-style-type: none"> <li>• Для режима вспышки установлено значение  (выкл.).</li> <li>• Выбран сюжетный режим, в котором вспышка не работает.</li> <li>• В режиме интеллектуального портрета для параметра <b>Отслеж. моргания</b> установлено значение <b>Вкл.</b></li> <li>• Включена другая функция, ограничивающая использование вспышки.</li> </ul>	<p>34 60 79 80</p>
Невозможно использование цифрового зума.	<ul style="list-style-type: none"> <li>• Для режима <b>Цифровой зум</b> установлено значение <b>Выкл.</b> в меню настройки.</li> <li>• Цифровой зум не удастся использовать в следующих ситуациях:                             <ul style="list-style-type: none"> <li>- Если <b>Ведение объекта</b> выбрано в качестве значения сенсорной съемки.</li> <li>- Если выбран сюжетный режим <b>Автовыбор сюжета</b>, <b>Портрет</b>, <b>Ночной портрет</b> или <b>Портрет питомца</b>.</li> <li>- При съемке в режиме интеллектуального портрета</li> <li>- Если для параметра <b>Непрерывный</b> установлено значение <b>Мультикадр 16</b>.</li> </ul> </li> </ul>	<p>160 50 62, 64, 65, 71 76 56</p>
Параметр <b>Режим изображения</b> недоступен.	Включена другая функция, ограничивающая функцию <b>Режим изображения</b> .	80
Спуск затвора не сопровождается звуком.	Для параметра <b>Настройка звука &gt; Звук затвора</b> в меню настройки установлено значение <b>Выкл.</b> Звук отсутствует, даже если в некоторых режимах съемки и настройках установлено значение <b>Вкл.</b>	161

Неисправность	Причина/решение	
Вспомогательная подсветка АФ не загорается.	Для параметра <b>Выкл.</b> в меню настройки установлено значение <b>АФ-помощь</b> . Вспомогательная подсветка АФ, возможно, не будет работать, в зависимости от положения зоны фокусировки или текущего сюжетного режима, даже если выбрано значение <b>Авто</b> .	64-71, 160
На изображениях видна грязь.	Объектив загрязнен. Очистите его.	175
Неестественные цвета.	Баланс белого не соответствует источнику света.	57
На изображениях появляются произвольные высветченные пиксели (т.н. «шум»).	Слишком длинная выдержка или слишком высокая чувствительность ISO при слишком темном объекте. Шум можно уменьшить следующими способами: <ul style="list-style-type: none"> <li>• путем применения вспышки;</li> <li>• путем установки меньшего значения чувствительности ISO.</li> </ul>	34 55
Изображения слишком темные (недоэкспонированные).	<ul style="list-style-type: none"> <li>• Для режима вспышки установлено значение  (выкл.)</li> <li>• Перекрыто окно вспышки.</li> <li>• Объект съемки находится за пределами зоны действия вспышки.</li> <li>• Настройте коррекцию экспозиции.</li> <li>• Повысьте чувствительность ISO.</li> <li>• Объект освещен сзади. Выберите сюжетный режим <b>Освещение сзади</b> или установите для режима вспышки значение  (заполняющая вспышка).</li> </ul>	34 28 34 40 55 34, 70
Изображения слишком светлые (перезэкспонированные).	Настройте коррекцию экспозиции.	40
Непредсказуемые результаты при выборе режима вспышки  (автоматический режим с подавлением эффекта «красных глаз») или при использовании заполняющей вспышки с медленной синхронизацией и подавлением эффекта «красных глаз» в сюжетном режиме <b>Ночной портрет</b> функция подавления эффекта «красных глаз» может быть применена к участкам, не подверженным этому эффекту. Используйте любой другой сюжетный режим, кроме режима <b>Ночной портрет</b> , измените режим вспышки на любой другой, кроме  (автоматический режим с подавлением эффекта «красных глаз») и повторите попытку.		34, 65
Тон кожи не смягчается.	<ul style="list-style-type: none"> <li>• При некоторых условиях съемки не удается смягчить тон кожи лица.</li> <li>• Выберите  (смягчение тона кожи) для параметра <b>"Глянцевое" ретушир.</b> в меню обработки изображений, включающих более четырех лиц.</li> </ul>	77 124

Неисправность	Причина/решение	
Сохранение снимков занимает много времени.	<p>Сохранение снимков может требовать больше времени в следующих ситуациях:</p> <ul style="list-style-type: none"> <li>включена функция понижения шума;</li> <li>выбран режим вспышки  (автоматический режим с подавлением эффекта «красных глаз»);</li> <li>использование функции смягчения тона кожи при съемке.</li> </ul>	35 36 64, 65, 79

## Просмотр

Неисправность	Причина/решение	
Невозможно воспроизвести файл.	<ul style="list-style-type: none"> <li>Файл или папка были переписаны или переименованы с помощью компьютера или фотокамеры другого производителя.</li> <li>На фотокамере COOLPIX S6150 не удастся просмотреть видеоролики, записанные с помощью фотокамеры другого производителя или другой модели.</li> </ul>	– 133
Не удастся увеличить изображение.	<ul style="list-style-type: none"> <li>Невозможно использовать увеличение при просмотре видеороликов, уменьшенных снимков или изображений, кадрированных до размера 320 × 240 или менее.</li> <li>На фотокамере COOLPIX S6150 невозможно увеличивать изображения, снятые фотокамерой другого производителя или другой модели.</li> </ul>	–
Невозможно записать или воспроизвести звуковую заметку.	<ul style="list-style-type: none"> <li>Звуковые заметки нельзя прикреплять к видеороликам.</li> <li>Звуковые заметки нельзя прикреплять к изображениям, снятым на других фотокамерах. Звуковые заметки, прикрепленные к снимкам на других фотокамерах, нельзя проигрывать на этой фотокамере.</li> </ul>	133 112
Не удастся редактировать изображения.	<ul style="list-style-type: none"> <li>Эти функции нельзя использовать для видеороликов.</li> <li>Эти функции нельзя использовать для изображений, снятых при установке для параметра <b>Режим изображения</b> значения  <b>4608×2592</b>.</li> <li>Выберите изображения, поддерживающие функции редактирования.</li> <li>Фотокамера не может редактировать изображения, снятые другими фотокамерами.</li> </ul>	133 45 113 113



## Поиск и устранение неисправностей

Неисправность	Причина/решение	
<p>Изображения не отображаются на экране телевизора.</p>	<ul style="list-style-type: none"> <li>• Неправильная настройка режима <b>Режим видео</b> или <b>HDMI</b> в меню настройки <b>Настройки ТВ</b>.</li> <li>• Одновременно подсоединен кабель HDMI и аудио-/видеокабель или кабель HDMI и кабель USB.</li> <li>• На карте памяти нет изображений. Вставьте другую карту памяти. Извлеките карту памяти, чтобы просмотреть изображения во внутренней памяти.</li> <li>• Отображение на экране телевизора выключено, и изображения отображаются на мониторе фотокамеры.</li> </ul>	<p>164</p> <p>134, 138</p> <p>24</p> <p>136</p>
<p>Восстановлен символ альбома по умолчанию, или изображения, добавленные в альбом, не отображаются в режиме избранных снимков.</p>	<p>Данные, сохраненные на карте памяти, возможно, не будут воспроизводиться надлежащим образом, если они были перезаписаны на компьютере.</p>	<p>–</p>
<p>Сохраненные изображения не отображаются в режиме автосортировки.</p>	<ul style="list-style-type: none"> <li>• Требуемое изображение было отнесено при сортировке к категории, которая отличается от просматриваемой в данный момент.</li> <li>• В режиме автосортировки не удастся отобразить изображения, снятые не фотокамерой COOLPIX S6150 или скопированные с помощью функции <b>Копирование</b>.</li> <li>• Изображения, сохраненные во внутренней памяти или на карте памяти, возможно, не будут корректно воспроизводиться, если они были перезаписаны на компьютере.</li> <li>• В каждую категорию можно добавить не более 999 изображений и видеороликов. Если в требуемой категории уже содержится 999 изображений или видеороликов, новые изображения или видеоролики добавить невозможно.</li> </ul>	<p>95</p> <p>171</p> <p>–</p> <p>96</p>
<p>При подключении фотокамеры к компьютеру не запускается приложение Nikon Transfer 2.</p>	<ul style="list-style-type: none"> <li>• Фотокамера выключена.</li> <li>• Батарея разряжена.</li> <li>• Кабель USB подключен неправильно.</li> <li>• Фотокамера не распознается компьютером.</li> <li>• Убедитесь, что конфигурация компьютера отвечает требованиям.</li> <li>• Компьютер не сконфигурирован на автоматический запуск приложения Nikon Transfer 2. Для получения дополнительной информации о приложении Nikon Transfer 2 смотрите в справке ViewNX 2.</li> </ul>	<p>21</p> <p>26</p> <p>138</p> <p>–</p> <p>137</p> <p>141</p>

Неисправность	Причина/решение	
<p>Экран приветствия PictBridge не отображается при подсоединении фотокамеры к принтеру.</p>	<p>С некоторыми принтерами, совместимыми с PictBridge, может не отображаться окно приветствия PictBridge, и печать изображений может оказаться невозможной, если для параметра <b>Зарядка от ПК</b> выбрано значение <b>Авто</b> в меню настройки. Установите для параметра <b>Зарядка от ПК</b> значение <b>Выкл.</b> и повторно подсоедините фотокамеру к принтеру.</p>	165
<p>Изображения для печати не отображаются.</p>	<ul style="list-style-type: none"> <li>• На карте памяти нет изображений. Вставьте другую карту памяти.</li> <li>• Извлеките карту памяти, чтобы напечатать изображения из внутренней памяти.</li> </ul>	24 24
<p>Не удастся выбрать размер бумаги с помощью фотокамеры.</p>	<p>В следующих случаях не удастся выбрать размер бумаги с помощью фотокамеры даже при печати на принтере, совместимом с PictBridge:</p> <ul style="list-style-type: none"> <li>• принтер не поддерживает размеры бумаги, указанные фотокамерой;</li> <li>• принтер автоматически выбирает размер бумаги.</li> </ul>	145, 146 –

# Технические характеристики

Nikon Цифровая фотокамера COOLPIX S6150

Тип	Компактная цифровая фотокамера
Эффективное число пикселей	16,0 млн.
Матрица	ПЗС 1/2,3 дюйма, всего пикселей: прибл. 16,44 млн.
Объектив	7x оптический зум, объектив NIKKOR
Фокусное расстояние	5.0-35.0мм (угол обзора эквивалентен углу обзора объектива с фокусным расстоянием 28-196 мм для формата 35мм [135])
число f	f/3.7-5.6
Оптическая схема	9 элементов в 7 группах (1 элемент ED)
Цифровой зум	Не более 4x (угол обзора эквивалентен углу обзора объектива с фокусным расстоянием прибл. 784 мм для формата 35мм [135])
Подавление вибраций	Смещение объектива
Автофокусировка (АФ)	АФ с функцией определения контраста
Диапазон расстояний фокусировки (расстояние от объектива)	<ul style="list-style-type: none"><li>• Прибл. от 50 см до ∞ (W); прибл. от 1,1 м до ∞ (T)</li><li>• Режим макросъемки: прибл. от 3 см (положение зума в широкоугольном секторе относительно значка , где значок  горит зеленым цветом) до ∞</li></ul>
Выбор зоны фокусировки	Приоритет лица, авто (автоматический выбор одной из 9 зон), центральная зона, ручной выбор (зону фокусировки можно выбрать при помощи сенсорной панели), ведение объекта
Монитор	7,5 см (3 дюймов), прибл. 460тыс. точек, ЖКИ TFT (сенсорная панель) с антибликовым покрытием и 5 уровнями регулировки яркости
Покрытие кадра (в режиме съемки)	Прибл. 97% по горизонтали и 97% по вертикали (по сравнению с реальным снимком)
Покрытие кадра (в режиме просмотра)	Прибл. 100% по горизонтали и 100% по вертикали (по сравнению с реальным снимком)
Хранение	
Носители	<ul style="list-style-type: none"><li>• Внутренняя память (прибл. 20 МБ)</li><li>• Карта памяти SD/SDHC/SDXC</li></ul>
Файловая система	Совместимость с DCF, Exif 2.3, DPOF
Форматы файлов	Снимки: JPEG Звуковые файлы (звуковые заметки): WAV Видеоролики: MOV (видео: H.264/MPEG-4 AVC, аудио: стерео AAC)
Размер изображения (пикселей)	<ul style="list-style-type: none"><li>• 16M (высокое качество изображения) [4608 × 3456★]</li><li>• 16M [4608 × 3456]</li><li>• 8M [3264 × 2448]</li><li>• 5M [2592 × 1944]</li><li>• 3M [2048 × 1536]</li><li>• PC [1024 × 768]</li><li>• VGA [640 × 480]</li><li>• 16:9 [4608 × 2592]</li></ul>

Чувствительность ISO (стандартная чувствительность на выходе)	<ul style="list-style-type: none"> <li>• ISO 80, 100, 200, 400, 800, 1600, 3200</li> <li>• Авто (автоматическое усиление в диапазоне от ISO 80 до 1600)</li> <li>• Авто с фикс. диап. (ISO от 80 до 400, от 80 до 800)</li> </ul>
Экспозиция	
Замер экспозиции	256-сегментный матричный, центровзвешенный (при увеличении цифровым зумом менее 2x), точечный (при увеличении цифровым зумом 2x или больше)
Контроль экспозиции	Программная автоматическая экспозиция с обнаружением движения и коррекцией экспозиции от (от -2,0 до +2,0 EV с шагом в $\frac{1}{3}$ EV)
Затвор	Комбинированный электронно-механический затвор
Выдержка	$\frac{1}{2000}$ -1 с 4 с (когда в качестве сюжетного режима выбран <b>Фейерверк</b> )
Диафрагма	ND-фильтр (фильтр нейтральной плотности) (-3 AV) с электронным управлением
Расстояние	2 шага (f/3.7 и f/10.4 [W])
Автоспуск	Можно выбрать длительность 10 сек. и 2 сек.
Вспышка	
Расстояние (примерно) (Чувствительность: <b>Авто</b> )	[W]: от 0,5 до 4,5 м [T]: от 1,1 до 2,4 м
Управление вспышкой	Автоматический TTL режим вспышки с тестирующей предвспышкой
Интерфейс	Высокоскоростной USB
Протокол передачи данных	MTP, PTP
Видеовыход	NTSC или PAL
Выход HDMI	Можно выбрать Автомат., 480p, 720p и 1080i
Разъемы ввода/вывода	Аудио-/видеовыход, цифровой вход и выход (USB), Разъем HDMI mini (тип C) (Выход HDMI)
Поддерживаемые языки	Английский, арабский, венгерский, голландский, греческий, датский, индонезийский, испанский, итальянский, китайский (упрощенное и традиционное письмо), корейский, немецкий, норвежский, польский, португальский, румынский, русский, тайский, турецкий, украинский, финский, французский, чешский, шведский, японский
Источники питания	Одна литий-ионная аккумуляторная батарея EN-EL12 (входит в комплект поставки) Сетевой блок питания EN-62F (приобретается дополнительно)
Время зарядки	Прибл. 3 часа и 20 минут (при использовании сетевого зарядного устройства EN-69P при полной разрядке)
Ресурс работы батареи (EN-EL12)	Снимки*: прибл. 180 снимков Видеоролики: прибл. 1 ч 10 мин ( <b>HD 720p (1280x720)</b> ) Максимальное время записи одного видеоролика составляет 29 минут, даже если на карте памяти достаточно свободного места для более продолжительной записи.
Штативное гнездо	1/4 (ISO 1222)

## Технические характеристики

Размеры (Ш × В × Г)	Прибл. 97,9 × 58,0 × 26,6 мм (без выступающих частей)
Масса	Прибл. 172 г (с батареей и картой памяти SD)
Рабочие условия	
Температура	от 0 до 40°C
Влажность	Менее 85% (без конденсата)

- Если не оговорено иное, все значения приведены для фотокамеры с полностью заряженной литий-ионной аккумуляторной батареей EN-EL12, работающей при температуре окружающей среды 25 °C.
- \* Основано на стандартах ассоциации Camera and Imaging Products Association (CIPA) для измерения энергоресурса батарей фотокамеры. Значения получены при температуре 23 (±2) °C; регулировка зума при каждом снимке, вспышка срабатывает при каждом втором снимке, режим изображения –  **4608×3456**. Ресурс работы батареи зависит от интервала съемки и продолжительности отображения меню и просмотра снимков.

**Литий-ионная аккумуляторная батарея EN-EL12**

Тип	Литий-ионная аккумуляторная батарея
Номинальная мощность	Постоянный ток, 3,7 В, 1050 мАч
Рабочая температура	от 0 до 40°C
Размеры (Ш × В × Г)	Прибл. 32 × 43,8 × 7,9 мм (без выступающих частей)
Масса	Прибл. 22,5 г (без крышки контактов)

**Сетевое зарядное устройство EN-69P**

Диапазон входного напряжения	Переменный ток 100-240 В, 50/60 Гц, 0,068-0,042 А
Номинальная мощность	6,8-10,1 ВА
Номинальные выходные параметры	Постоянный ток 5,0 В, 550 мА
Рабочая температура	от 0 до 40°C
Размеры (Ш × В × Г)	Прибл. 55 × 22 × 54 мм (без штекера сетевого блока питания переменного тока)
Масса	Прибл. 55 г (без штекера сетевого блока питания переменного тока)

**✓ Технические характеристики**

Компания Nikon не несет ответственности за возможные ошибки в настоящем руководстве. Внешний вид изделия и его технические характеристики могут быть изменены без предварительного уведомления.

## Поддерживаемые стандарты

- **DCF** : (Design Rule for Camera File System) – стандарт, широко используемый в индустрии цифровых фотокамер для совместимости фотокамер различных производителей.
- **DPOF** : (Digital Print Order Format) – широко используемый стандарт, позволяющий печатать изображения из заданий печати, сохраненных на карте памяти.
- **Exif версии 2.3**: данная фотокамера поддерживает формат Exif (совместимый формат графических файлов для цифровых фотокамер) версии 2.3 — стандарт, который позволяет вместе с изображением сохранить в файле различные данные, используемые для оптимизации воспроизведения цвета при печати фотографий на принтерах, поддерживающих стандарт Exif.
- **PictBridge**: стандарт, разработанный совместно производителями цифровых фотокамер и принтеров, позволяет печатать снимки напрямую без подключения фотокамеры к компьютеру.

# Алфавитный указатель

## Символы

AE/AF-L 75

**T** (увеличение зума) 4

**W** (уменьшение зума) 4

Авто режим 26

Кнопка (просмотр) 5, 6, 32

Кнопка (режим съемки) 5, 6

Кнопка видеосъемки 6

Меню настройки 149

Просмотр уменьшенных изображений 4, 83

Режим автосортировки 95

Режим избранных снимков 88

Режим интеллектуального портрета 76

Режим просмотра 32

Режим списка по дате 98

Символ возврата 14

Символ выхода 14

Сюжетный режим 59

Увеличение при просмотре 4, 85

## A

Авто режим 26

## B

BSS 56

## D

D-Lighting 119

DPOF 196

DSCN 178

## E

EH-69P 18

EN-EL12 16, 18

## F

FSCN 178

## H

HD 720p 130

HDMI 164

## J

JPG 178

## M

MOV 178

MSCN 178

## N

Nikon Transfer 2 137, 138

## P

Panorama Maker 5 137, 141

PictBridge 143, 196

## R

RSCN 178

## S

SSCN 178

## U

USB-кабель 138, 144

## V

VGA 130, 131

ViewNX 2 137, 141

## W

WAV 178

## A

Авто выкл. 162

Авто с фикс. диап. 55

Автоматическая вспышка 34

Автоматический выбор сюжета 62

Автосп. для пор. пит. 71

Автоспуск 37

Автофокусировка 39

Аккумуляторная батарея 176

Альбом 90

Аудио-/видеоовход 134

Аудио-/видеокабель 134, 176

АФ-помощь 160

## B

Баланс белого 57

Батарея 16, 18, 153

Батарейный отсек 5

Быстрая обработка 118

## B

Ведение объекта 50

Версия прошивки 172  
Внутренняя память 24  
Впечатывание даты и времени 157  
Вспышка 4, 34, 35  
Вспышка выключена 34  
Встроенный микрофон (стерео) 4, 111  
Выбор лучшего снимка (BSS) 56  
Выдержка 30  
Выключатель питания 4, 26

**Г**  
Глянцевое ретушир. 124  
Гнездо для карты памяти 5, 24  
Громкоговоритель 5  
Громкость 112, 133

**Д**  
Дата и время 152  
Диафрагма 30  
Длина видеоролика 131  
Дневной свет 57  
Дополнительные принадлежности 176

**Е**  
Еда  68



**З**  
Задание печати 106  
Закат  66  
Запись видеороликов 128  
Заполняющая вспышка 34  
Зарядка от ПК 165  
Зарядное устройство 18, 20, 176  
Защелка батареи 5, 16  
Звук затвора 161  
Звук кнопки 161  
Звуковая заметка 111  
Зона АФ 30  
Зум 29

**И**  
Идентификатор 178  
Имя папки 178  
Имена файлов 178  
Индикатор автоспуска 4, 38



Индикатор включения питания 4, 26  
Индикатор внутренней памяти 27  
Индикатор вспышки 5, 35  
Индикатор зарядки 5, 19, 142  
Индикатор уровня заряда батареи 26

**К**  
Кабель HDMI 134  
Кадрирование 127  
Карта памяти 24, 177  
Касание 8  
Компьютер 137  
Копия  70  
Копирование изображений 171  
Коэффициент сжатия 45  
Крышка батарейного отсека/гнезда для карты памяти 5, 16, 24  
Крышка объектива 4  
Крышка разъема 4





**Л**  
Лампа дн. света 57  
Лампа накаливания 57  
Летнее время 22, 153  
Литий-ионная аккумуляторная батарея 16, 18

**М**  
Макро  68  
Медленная синхронизация 34  
Меню 151  
Меню настройки 149  
Монитор 5, 10, 175  
Музей  69  
Мультикадр 16 56





**Н**  
Нажатие наполовину 7  
Наполовину 7  
Настройка звука 161  
Настройка монитора 155  
Настройки ТВ 164  
Непрерывный 56  
Непрерывный АФ 131

Ночной пейзаж  67  
 Ночной портрет  65

**О**  
 Облачно 57  
 Обнаружение движения 159  
 Объектив 4, 192  
 Освещение сзади  70  
 Отслеж. моргания 79  
 Оценка 101

**П**  
 Параметры видео 130  
 Пейзаж  64  
 Перетаскивание 8  
 Перетаскивать 8  
 Печать 145, 146  
 Печать DPOF 148  
 Печать даты 109, 157  
 Питание 22, 26  
 Пляж  66  
 Повернуть изображение 110  
 Подавл. вибраций 158  
 Подавл. шумов от ветра 132  
 Подавление эффекта «красных глаз» 34, 36  
 Покадровый 56  
 Покадровый АФ 131  
 Показ слайдов 102  
 Полнокадровый просмотр 82  
 Поправка экспозиции 40  
 Портрет  64  
 Портрет питомца  71  
 Прямая печать 143  
 Праздник/в помещ.  66  
 Принтер 143  
 Просмотр 32, 82, 83, 85, 112, 133, 155  
 Просмотр видеороликов 133  
 Просмотр снимка 156  
 Просмотр уменьшенных изображений 83  
 Проушина для ремня фотокамеры 4

**Р**  
 Размер бумаги 145, 146  
 Размер изображения 45  
 Разъем USB/аудио-/видеовыхода 4, 134, 138, 144  
 Распознавание лиц 28, 42  
 Растянуть 120  
 Расширение 178  
 Режим автосортировки 95  
 Режим АФ-видео 131  
 Режим видео 135, 164  
 Режим избранных снимков 92  
 Режим изображения 45  
 Режим интеллектуального портрета 76  
 Режим макросъемки 39  
 Режим просмотра 87  
 Режим списка по дате 98  
 Режим съемки 41  
 Ремень 7  
 Рисование 115  
 Рисунок  70, 72  
 Ручная настройка 58  
 Рычажок зуммирования 4, 29

**С**  
 Сброс всех знач. 168  
 Сенсорная съемка 44  
 Сенсорный АФ/АЭ 52  
 Сенсорный спуск 47  
 Сетевое зарядное устройство 18  
 Сетевой блок питания 176  
 Смягчение тона кожи 79  
 Снег  66  
 Спорт  65  
 Справка 59  
 Спусковая кнопка затвора 4, 30  
 Стилус 9  
 Сумерки/рассвет  67  
 Съемка 26, 28, 30, 155  
 Съемка панорамы  70, 74  
 Сюжетный режим 59, 64

### **Т**

Таймер улыбки 79

ТВ 134

### **У**

Удалить 33, 112

Уменьшить снимок 126

Управл. перспективой 121

Управл. устр-вом HDMI 164

### **Ф**

Фейерверк  69

Фокусировка 7, 30

Формат даты 23, 152

Форматирование 25, 163

Форматирование внутренней памяти  
163

Форматирование карты памяти 25, 163

### **Ц**

Цифровой зум 29, 160

### **Ч**

Часовой пояс 22, 152, 154

Часовой пояс и дата 22, 152

Число оставшихся кадров 26, 46

Чувствительность 55

### **Ш**

Штативное гнездо 5

### **Э**

Экран приветствия 151

Эфф. фильтров 122

### **Я**

Язык/Language 164

Яркость 156



A series of horizontal dashed lines spanning the width of the page, intended for handwriting practice. There are 15 lines in total, starting from the top right and extending to the left edge of the page.



A series of horizontal dashed lines spanning the width of the page, intended for handwriting practice. There are 15 lines in total, starting from the top right and extending to the left edge of the page.



# **Nikon**

Данное руководство не может быть воспроизведено в любой форме целиком или частично (за исключением краткого цитирования в статьях или обзорах) без письменного разрешения компании NIKON.



AMA14211

NIKON CORPORATION

Отпечатано в России

© 2011 Nikon Corporation

CT1H02(1D)  
6MNA111D-02