

Nikon

ЦИФРОВАЯ ФОТОКАМЕРА

COOLPIX S6600

Подробное руководство пользователя



Ru



Описание возможностей COOLPIX S6600

Управление с пом. жестов - простая съемка автопортретов



Можно регулировать направление и угол монитора этой фотокамеры.

Можно легко сделать автопортрет при использовании функции **Управление с пом. жестов**.

- Если открыть монитор и повернуть его в том же направлении, что и объектив фотокамеры, то выполнять съемку изображений можно, не нажимая спусковую кнопку затвора, а просто двигая рукой в сторону соответствующего символа, отображаемого на мониторе.







Переместите руку в направлении .



Начнется обратный отсчет.



Изображение снято.

- Доступны следующие функции съемки.
 -  : начать запись видеоролика
 -  : сделать фотографию
 -  : уменьшать (широкоугольное положение)
 -  : увеличивать (телефото)

Для получения подробных инструкций по эксплуатации см. стр.  46.

Введение	
Основные элементы фотокамеры	
Основные функции съемки и просмотра	
Функции съемки	
Функции просмотра	
Запись и просмотр видеороликов	
Общие параметры фотокамеры	
Использование функции Wi-Fi (беспроводная локальная сеть)	
Подключение фотокамеры к телевизору, компьютеру, принтеру	
Раздел "Справка"	
Технические примечания и алфавитный указатель	

Введение

Перед началом работы прочитайте данное руководство

Благодарим за приобретение цифровой фотокамеры Nikon COOLPIX S6600. Перед использованием фотокамеры прочитайте информацию в разделе "Меры предосторожности" (📖viii-x) и ознакомьтесь с инструкциями данного руководства. После прочтения сохраните руководство для справки, чтобы успешно пользоваться функциями новой фотокамеры.





О настоящем руководстве

Если вы хотите начать использование фотокамеры незамедлительно, см. раздел "Основные функции съемки и просмотра" (📖10).

Для получения информации об элементах фотокамеры и сведениях, отображаемых на мониторе, см. раздел "Основные элементы фотокамеры" (📖1).

Дополнительная информация

- Символы и обозначения
Для облегчения поиска необходимой информации в данном руководстве используются следующие символы и обозначения.

Символ	Описание
	Этим символом обозначены предупреждения и информация, с которой необходимо ознакомиться перед использованием фотокамеры.
	Этим символом обозначены примечания и информация, с которой необходимо ознакомиться перед использованием фотокамеры.
	Этими символами обозначены другие страницы, содержащие дополнительную информацию;  : раздел "Справка",  : "Технические примечания и алфавитный указатель".

- В данном руководстве карты памяти SD и SDHC/SDXC называются "картами памяти".
- Настройки на момент покупки далее называются "настройками по умолчанию".
- Пункты меню, отображаемые на мониторе фотокамеры, названия кнопок и текст сообщений, отображаемых на мониторе компьютера, обозначены полужирным шрифтом.
- На примерах в данном руководстве мониторы иногда показаны без изображений. Это позволяет лучше видеть символы на мониторах.
- Рисунки и содержимое монитора, приведенные в данном руководстве, могут отличаться от фактических данных.

Информация и меры предосторожности

Концепция "постоянного совершенствования"

В рамках развиваемой компанией Nikon концепции "постоянного совершенствования" пользователям предоставляется регулярно обновляемая информация о поддержке выпущенных изделий и учебные материалы на следующих веб-сайтах.

- Для пользователей в США: <http://www.nikonusa.com/>
- Для пользователей в Европе и Африке: <http://www.europe-nikon.com/support/>
- Для пользователей в странах Азии, Океании и Ближнего Востока: <http://www.nikon-asia.com/>

Посетите один из этих веб-сайтов для получения последних сведений об изделиях, советов, ответов на часто задаваемые вопросы и общих рекомендаций по фотосъемке и обработке цифровых изображений. Дополнительные сведения можно получить у региональных представителей компании Nikon. Контактные сведения можно узнать, посетив указанный ниже веб-сайт.

<http://imaging.nikon.com/>

Используйте только фирменные электронные принадлежности Nikon

Фотокамеры Nikon COOLPIX отвечают самым современным стандартам и имеют сложную электронную схему. Только фирменные электронные принадлежности Nikon (в том числе зарядные устройства, батареи, сетевые зарядные устройства и сетевые блоки питания), одобренные компанией Nikon специально для использования с данной моделью цифровой фотокамеры Nikon, полностью соответствуют необходимым эксплуатационным параметрам и требованиям техники безопасности для данной электронной схемы.

ИСПОЛЬЗОВАНИЕ ЭЛЕКТРОННЫХ ПРИНАДЛЕЖНОСТЕЙ ДРУГИХ ПРОИЗВОДИТЕЛЕЙ (НЕ NIKON) МОЖЕТ ПРИВЕСТИ К ПОВРЕЖДЕНИЮ ФОТОКАМЕРЫ И АННУЛИРОВАНИЮ ГАРАНТИИ NIKON.

Использование литий-ионных аккумуляторных батарей стороннего производителя, на которых нет голографической наклейки Nikon, может стать причиной нарушения нормальной работы фотокамеры или перегрева, воспламенения, разрыва или протекания батарей.

Для получения сведений о фирменных принадлежностях Nikon обратитесь к местному авторизованному торговому представителю компании Nikon.

Голографическая наклейка: подтверждает, что данное устройство является изделием компании Nikon.



Перед съемкой важных событий

Перед съемкой важных событий, например свадьбы, или перед тем как взять фотокамеру в путешествие, сделайте пробный снимок, чтобы убедиться в правильности работы фотокамеры. Компания Nikon не несет ответственности за убытки или упущенную выгоду, возникшие в результате неправильной работы изделия.

О руководствах

- Никакая часть руководств, включенных в комплект поставки данного изделия, не может быть воспроизведена, передана, переписана, сохранена в информационно-поисковой системе или переведена на любой язык в любой форме любыми средствами без предварительного письменного разрешения компании Nikon.
- Компания Nikon сохраняет за собой право изменять любые характеристики аппаратного и программного обеспечения, описанного в данных руководствах, в любое время и без предварительного уведомления.
- Компания Nikon не несет ответственности за какой бы то ни было ущерб, вызванный применением данного изделия.
- Были приложены все усилия для того, чтобы обеспечить точность и полноту приведенной в руководствах информации. Компания Nikon будет благодарна за любую информацию о замеченных ошибках и упущениях, переданную в ближайшее представительство компании (адрес сообщается отдельно).

Уведомление о запрещении копирования или воспроизведения

Необходимо помнить, что даже простое обладание материалом, скопированным или воспроизведенным цифровым способом с помощью сканера, цифровой фотокамеры или другого устройства, может преследоваться по закону.

• Материалы, копирование или воспроизведение которых запрещено законом

Не копируйте и не производите денежные банкноты, монеты, ценные бумаги, государственные ценные бумаги и ценные бумаги органов местного самоуправления, даже если такие копии и репродукции отмечены штампом "образец". Запрещено копирование и воспроизведение денежных банкнот, монет и ценных бумаг других государств. Запрещено копирование и воспроизведение негашеных почтовых марок и почтовых открыток, выпущенных государством, без письменного разрешения государственных органов.

Запрещено копирование и воспроизведение печатей государственных учреждений и документов, заверенных в соответствии с законодательством.

• Предупреждения относительно копирования и воспроизведения

Копии и репродукции ценных бумаг, выпущенных частными компаниями (акции, векселя, чеки, подарочные сертификаты и т. д.), сезонных билетов или купонов помечаются предупреждениями согласно требованиям государственных органов, кроме минимального числа копий, необходимого для использования компанией в деловых целях. Не копируйте и не производите государственные паспорта; лицензии, выпущенные государственными учреждениями и частными компаниями; удостоверения личности и билеты, а также такие документы, как пропуски или талоны на питание.

• Уведомления о соблюдении авторских прав

Копирование или воспроизведение книг, музыкальных произведений, произведений живописи, гравюр, печатной продукции, географических карт, чертежей, фильмов и фотографий с зарегистрированным авторским правом охраняется государственным и международным законодательством об авторском праве. Не используйте изделие для изготовления незаконных копий, нарушающих законодательство об авторском праве.

Утилизация устройств хранения данных

Обратите внимание на то, что при удалении изображений или форматировании устройств хранения данных, таких как карты памяти или внутренняя память фотокамеры, исходные данные изображений уничтожаются не полностью. В некоторых случаях файлы, удаленные с отслуживших свой срок устройств хранения данных, можно восстановить с помощью имеющихся в продаже программных средств, что может привести к злоумышленному использованию персональных данных изображений. Ответственность за обеспечение конфиденциальности любой подобной информации лежит исключительно на пользователе.

Прежде чем избавиться от неиспользуемых устройств хранения данных или передать право собственности на них другому лицу, следует стереть всю информацию с помощью имеющегося в продаже специального программного обеспечения или отформатировать устройство, а затем заполнить его изображениями, не содержащими личной информации (например, видами ясного неба). Не забудьте также заменить снимки, выбранные для параметра **Выбрать снимок** настройки **Экран приветствия** (📖78). При физическом уничтожении устройств хранения данных соблюдайте меры предосторожности, чтобы не нанести ущерба здоровью или имуществу.

Меры предосторожности

Перед началом работы с устройством внимательно изучите следующие меры безопасности во избежание получения травм и повреждения изделия Nikon. Всем лицам, использующим данное изделие, следует ознакомиться с инструкциями по безопасности.

Возможные последствия нарушения указанных мер безопасности обозначены следующим символом:



Данным символом отмечены предупреждения и сведения, с которыми необходимо ознакомиться до начала работы с изделием Nikon во избежание травм.

ПРЕДУПРЕЖДЕНИЯ

В случае неисправности выключите фотокамеру

При появлении дыма или необычного запаха, исходящего из фотокамеры или сетевого зарядного устройства, отсоедините сетевое зарядное устройство от сети и немедленно извлеките батарею, стараясь не допустить ожогов. Продолжение работы с устройством может привести к травме. После извлечения батареи и отключения источника питания доставьте изделие для проверки в ближайший авторизованный сервисный центр Nikon.

Не разбирайте фотокамеру

Прикосновение к внутренним частям фотокамеры или сетевого зарядного устройства может привести к травмам. Ремонт должен производиться только квалифицированными специалистами. В случае повреждения корпуса фотокамеры или сетевого зарядного устройства в результате падения или другого происшествия отключите сетевое зарядное

устройство и (или) извлеките батарею и доставьте изделие для проверки в ближайший авторизованный сервисный центр Nikon.

Не пользуйтесь фотокамерой или сетевым зарядным устройством при наличии в воздухе легковоспламеняющихся газов

Не работайте с электронным оборудованием и с фотокамерой при наличии в воздухе легковоспламеняющихся газов: это может привести к взрыву или пожару.

Меры предосторожности при обращении с ремнем фотокамеры

Запрещается надевать ремень фотокамеры на шею младенца или ребенка.

Храните в недоступном для детей месте

Примите особые меры предосторожности во избежание попадания батарей и других небольших предметов детям в рот.

⚠ Не касайтесь фотокамеры, зарядного устройства или сетевого блока питания в течение длительного времени, если они включены или используются

Детали этих устройств нагреваются, и их длительный контакт с кожей может привести к низкотемпературным ожогам.

⚠ Не оставляйте изделие в местах, подверженных воздействию чрезмерно высоких температур, например, в закрытом автомобиле или под прямыми солнечными лучами

Несоблюдение этой меры предосторожности может привести повреждению фотокамеры или возгоранию.

⚠ Соблюдайте меры предосторожности при обращении с батареями

Неправильное обращение с батареями может привести к протеканию, перегреву или взрыву. Соблюдайте следующие меры предосторожности при использовании батарей с данным изделием.

- Перед заменой батареи выключите фотокамеру. Используя сетевое зарядное устройство/сетевой блок питания, убедитесь в том, что он отключен от сети.
- Используйте только литий-ионную аккумуляторную батарею EN-EL19 (прилагается). Для зарядки батареи используйте фотокамеру, поддерживающую зарядку батарей, или зарядное устройство MH-66 (приобретается дополнительно). Для зарядки батареи с помощью фотокамеры используйте сетевое зарядное устройство EN-70P (прилагается) или функцию **Зарядка от ПК**.

- При установке батареи в фотокамеру не переворачивайте ее и соблюдайте полярность.
- Не разбирайте батарею и не замыкайте ее контакты. Запрещается удалять изоляцию или вскрывать корпус батареи.
- Не подвергайте батарею сильному нагреву или воздействию открытого огня.
- Не погружайте батарею в воду и не допускайте попадания на нее воды.
- Перед транспортировкой батареи положите ее в футляр для батареи. Не храните и не транспортируйте батарею вместе с металлическими предметами, например шпильками или украшениями.
- Полностью разряженная батарея может протекать. Во избежание повреждения изделия извлекайте из него разряженную батарею.
- Немедленно прекратите использовать батарею, если вы заметили в ней какие-либо изменения, например изменение окраски или деформацию.
- В случае попадания жидкости, вытекшей из поврежденной батареи, на одежду или кожу немедленно и тщательно промойте пораженные участки водой.

⚠ При работе с сетевым зарядным устройством соблюдайте следующие меры предосторожности

- Не допускайте попадания воды на устройство. Несоблюдение этого требования может привести к возгоранию или поражению электрическим током.
- Пыль на металлических частях сетевой вилки или вокруг них необходимо удалять с помощью сухой ткани. Продолжение работы с устройством может привести к возгоранию.

- Не касайтесь вилки и не подходите близко к сетевому зарядному устройству во время грозы. Несоблюдение этого требования может привести к поражению электрическим током.
- Берегите USB-кабель от повреждений, не вносите в него конструктивные изменения, не перегибайте его и не тяните за него с усилием, не ставьте на него тяжелые предметы, не подвергайте его воздействию открытого огня или высоких температур. В случае повреждения изоляции сетевого шнура и оголения проводов сдайте его для проверки в авторизованный сервисный центр Nikon. Несоблюдение этих требований может привести к возгоранию или поражению электрическим током.
- Не прикасайтесь к сетевой вилке или к сетевому зарядному устройству мокрыми руками. Несоблюдение этого требования может привести к поражению электрическим током.
- Не используйте с дорожными преобразователями или адаптерами, разработанными для преобразования из одного напряжения в другое, или с инверторами постоянного в переменный ток. Нарушение этого требования может привести к повреждению фотокамеры, ее перегреву или возгоранию.

Используйте только соответствующие кабели

При подключении кабелей к входным и выходным разъемам и гнездам используйте только специальные кабели Nikon, поставляемые вместе с фотокамерой или продаваемые отдельно.

Соблюдайте осторожность при обращении с подвижными частями фотокамеры

Будьте внимательны. Следите за тем, чтобы ваши пальцы и другие предметы не были зажаты крышкой объектива или другими подвижными частями фотокамеры.

Компакт-диски

Запрещается воспроизводить компакт-диски, поставленные с данным устройством, в аудиопроигрывателях компакт-дисков. Воспроизведение компакт-дисков с данными на аудиопроигрывателе может привести к нарушениям слуха или повреждению оборудования.

Использование вспышки на близком расстоянии от глаз объекта съемки может вызвать временное ухудшение зрения

Вспышку следует использовать не менее чем за 1 метр от объекта.

Особенную осторожность следует соблюдать при фотографировании детей.

Не используйте вспышку, когда ее излучатель соприкасается с телом человека или каким-либо предметом

Несоблюдение этой меры предосторожности может привести к ожогам или пожару.

Избегайте контакта с жидкокристаллическим веществом

Если монитор разбился, необходимо предпринять срочные меры во избежание травм осколками стекла и предупредить попадание жидкокристаллического вещества на кожу, в глаза и в рот.

Во время эксплуатации в самолете или больнице следует выключать питание

Находясь в самолете, отключите питание во время взлета или посадки. Не пользуйтесь функциями беспроводной сети на воздушных судах. При использовании фотокамеры в больнице, следуйте инструкциям, принятым в данной больнице. Электромагнитные волны, излучаемые данной фотокамерой, могут прерывать работу электронных систем самолетов или медицинских инструментов. При использовании карты Eye-Fi извлеките ее из фотокамеры, прежде чем подниматься на борт воздушного судна или посещать медицинское учреждение.

Уведомления

Примечание для пользователей в Европе

ОСТОРОЖНО!

ПРИ ЗАМЕНЕ БАТАРЕИ БАТАРЕЕЙ НЕПРАВИЛЬНОГО ТИПА СУЩЕСТВУЕТ ОПАСНОСТЬ ВЗРЫВА.

УТИЛИЗАЦИЯ ИСПОЛЬЗОВАННЫХ БАТАРЕЙ ДОЛЖНА ОСУЩЕСТВЛЯТЬСЯ СОГЛАСНО ИНСТРУКЦИЯМ.

Данный символ означает, что электрическое и электронное оборудование должно утилизироваться отдельно.

Следующие замечания касаются только пользователей в европейских странах:

- Данное изделие предназначено для раздельной утилизации в соответствующих пунктах утилизации. Не выбрасывайте изделие вместе с бытовым мусором.
- Раздельные сбор и утилизация помогают сберечь природные ресурсы и предотвращают отрицательные последствия для здоровья людей и окружающей среды, которые могут возникнуть из-за неправильной утилизации.
- Подробные сведения можно получить у продавца или в местной организации, ответственной за вторичную переработку отходов.



Данный символ на батарее означает, что батарея должна утилизироваться отдельно.

Следующие замечания касаются только пользователей в европейских странах:

- Все батареи, независимо от того, промаркированы ли они этим символом или нет, подлежат раздельной утилизации в соответствующих пунктах сбора. Не выбрасывайте их вместе с бытовыми отходами.
- Подробные сведения можно получить у продавца или в местной организации, ответственной за вторичную переработку отходов.



Сеть Wi-Fi (беспроводная локальная сеть)

На данное изделие распространяются правила экспортного контроля США; перед экспортом или реэкспортом этого изделия в какую-либо из стран, торговые отношения с которыми запрещены в США, необходимо получить разрешение правительства США. Эмбарго наложено на торговлю со следующими странами: Куба, Иран, Северная Корея, Судан и Сирия. Так как набор стран может меняться, для получения последней информации обратитесь в Министерство торговли США.

Ограничения на использование беспроводных устройств

Беспроводный приемопередатчик, встроенный в данное изделие, соответствует правилам использования беспроводных устройств, действующим на территории страны продажи, и не предназначен для использования в других странах (изделия, приобретенные в странах Европейского Союза (ЕС) и Европейской ассоциации свободной торговли (ЕАСТ) можно использовать в любых странах ЕС и ЕАСТ). Компания Nikon не несет ответственности за использование изделия в других странах. Пользователям, не уверенным, в какой стране было первоначально приобретено изделие, следует обратиться в техническую службу компании Nikon или авторизованный сервисный центр компании Nikon. Данное ограничение распространяется только на функции беспроводной связи и не относится к другим способам использования изделия.



Предупреждения о радиосвязи при использовании функций радиопередачи

- Помните, что при передаче или приеме данных посредством радиосвязи они могут быть перехвачены третьими лицами. Компания Nikon не несет ответственности за возможную утечку данных или информации во время передачи данных.
- Рабочий частотный диапазон этого оборудования используется промышленной, научной, медицинской, бытовой аппаратурой, включая микроволновые печи, радиостанции в помещениях для идентификации передвижных агрегатов производственных линий на заводах (радиостанции, не требующие получения лицензии), радиолюбительские станции (здесь и далее именуемые "другая станция"). 1. Перед использованием этого оборудования убедитесь в отсутствии поблизости другой работающей станции. 2. Если это оборудование приведет к вредной интерференции радиоволн с другой станцией, незамедлительно измените рабочую частоту или прекратите излучение радиоволн, выключив питание и т.д. 3. В случае возникновения вопросов обратитесь в сервисный центр компании Nikon или в авторизованный сервисный центр компании Nikon.

Управление личной информацией и отказ от ответственности

- Информация о пользователе, записанная и настроенная на изделии, в том числе настройки подключения к беспроводной локальной сети и другие личные сведения, может быть изменена или утрачена в результате сбоя в работе, воздействия статического электричества, повреждения, неисправности, ремонта или иных действий. Всегда сохраняйте копии важной информации. Компания Nikon не несет ответственности за прямые или косвенные убытки или упущенную выгоду, возникшие в результате изменения или утраты содержимого, не принадлежащего компании Nikon.
- Перед утилизацией данного изделия или передачей его другому владельцу выполните пункт **Сброс всех знач.** в меню настройки (📖79), чтобы удалить всю информацию о пользователе, записанную и настроенную с помощью данного изделия, в том числе настройки подключения к беспроводной локальной сети и другие личные сведения.

Оглавление

Введение	ii	Внутренняя память и карты памяти.....	15
Перед началом работы прочитайте данное руководство	ii	Подготовка 4. Настройка языка, даты и времени.....	16
О настоящем руководстве	iii	Шаг 1. Включение фотокамеры	20
Информация и меры предосторожности	v	Шаг 2. Выбор режима съемки.....	22
Меры предосторожности	viii	Доступные режимы съемки	23
ПРЕДУПРЕЖДЕНИЯ	viii	Шаг 3. Компоновка кадра	24
Уведомления.....	xi	Использование зума	25
Сеть Wi-Fi (беспроводная локальная сеть)	xii	Шаг 4. Фокусировка и съемка	26
Основныe элементы фотокамеры	1	Спусковая кнопка затвора.....	27
Корпус фотокамеры	1	Шаг 5. Просмотр изображений	28
Прикрепление ремня фотокамеры	3	Шаг 6. Удаление ненужных изображений	30
Открытие и настройка угла монитора.....	3	Функции съемки	32
Использование меню (кнопка MENU)	4	Режим  (Автовыбор сюжета).....	32
Монитор.....	6	Сюжетный режим (съемка сюжетов)	34
Режим съемки.....	6	Советы и примечания.....	35
Режим просмотра	8	Режим специальных эффектов (применение эффектов при съемке)	40
Основныe функции съемки и просмотра.....	10	Режим интеллектуального портрета (создание изображений с улыбками)	42
Подготовка 1. Установка батареи.....	10	Режим  (авто)	44
Подготовка 2. Зарядка батареи.....	12	Использование быстрых эффектов.....	45
Подготовка 3. Установка карты памяти	14	Использование автоспуска с помощью функции Управление с пом. жестов	46
		Функции, которые можно установить с помощью мультиселектора	48
		Использование вспышки.....	49

Использование автоспуска	51	Запись и просмотр видеороликов...	72
Использование режима макросъемки	53	Запись видеороликов.....	72
Настройка яркости (Поправка экспозиции)	54	Функции, которые можно установить с помощью кнопки MENU (меню видео)	75
Настройки по умолчанию.....	55	Просмотр видеороликов	76
Функции, которые можно установить с помощью кнопки MENU (меню съемки)...	57	Общие параметры фотокамеры.....	78
Параметры, доступные в меню съемки	58	Функции, которые можно установить с помощью кнопки MENU (меню настройки)	78
Функции, которые не удастся использовать одновременно.....	60	Использование функции Wi-Fi (беспроводная локальная сеть)	80
Фокусировка.....	63	Функции, доступные через Wi-Fi	80
Использование АФ с обнаружением объекта	63	Take photos (Фотосъемка).....	80
Использование функции "Распознавание лиц"	64	View photos (Просмотр фотографий)....	80
Использование функции "Смягчение тона кожи"	65	Установка программного обеспечения на интеллектуальное устройство.....	80
Объекты, для которых недоступна автофокусировка	66	Подключение интеллектуального устройства к фотокамере.....	81
Блокировка фокуса.....	67	Подключение фотокамеры к телевизору, компьютеру, принтеру	83
Функции просмотра	68	Способы подключения	83
Увеличение при просмотре	68	Использование приложения ViewNX 2	85
Просмотр уменьшенных изображений, отображение календаря.....	69	Установка ViewNX 2	85
Функции, которые можно установить с помощью кнопки MENU (Меню просмотра)	70	Передача изображений на компьютер	88
		Просмотр изображений.....	90

Раздел "Справка"		1
Использование функции "Простая панорама" (съемка и просмотр)		2
Съемка с использованием функции "Простая панорама"		2
Просмотр изображений, снятых с помощью функции простой панорамы		5
Режим "Избранные снимки"		6
Добавление изображений в альбомы		6
Просмотр снимков в альбомах		7
Удаление изображений из альбомов		8
Изменение символа альбома избранных снимков		9
Режим "Автосортировка"		10
Режим "Список по дате"		11
Просмотр и удаление последовательности снимков		12
Просмотр последовательности снимков		12
Удаление изображений последовательности		13
Редактирование изображений		14
Перед редактированием изображений		14
Быстрые эффекты: изменение оттенка или атмосферы		15
Быстрая обработка: повышение контраста и насыщенности		16
D-Lighting: повышение яркости и контраста		16
Подавл. красных глаз: подавления красных глаз при съемке со вспышкой		17
"Глянцевое" ретуш.р.: обработка человеческих лиц		18
Уменьшить снимок: уменьшение размера изображения		20
Кадрирование: создание кадрированных копий		21
Подключение фотокамеры к телевизору (просмотр изображений на телевизоре)		22
Подключение фотокамеры к принтеру (прямая печать)		24
Подключение фотокамеры к принтеру		25
Печать отдельных изображений		27
Печать нескольких изображений		29
Редактирование видеороликов		32
Меню съемки (для режима  (авто))		34
Настройки Режим изображения (качество и размер изображения)		34
Баланс белого (регулировка оттенка)		36
Непрерывная съемка		39
Чувствительность		42
Параметры цвета		43
Режим зоны АФ		44
Режим автофокуса		48

Быстрые эффекты	🔗48	Цифровой зум	🔗79
Меню интеллектуального портрета		Настройка звука	🔗80
.....	🔗49	Авто выкл.	🔗80
Смягчение тона кожи	🔗49	Форматир. памяти/Форматир. карточки	🔗81
Таймер улыбки	🔗50	Язык/Language	🔗82
Отслеж. моргания	🔗51	Настройки ТВ	🔗82
Меню просмотра.....	🔗52	Зарядка от ПК	🔗83
Задание печати (создание задания печати DPOF).....	🔗52	Предуп. о закр. глаз	🔗84
Показ слайдов	🔗56	Параметры Wi-Fi.....	🔗85
Защита	🔗57	Загрузка Eye-Fi.....	🔗87
Повернуть снимок.....	🔗59	Сброс всех знач.....	🔗88
Звуковая заметка	🔗60	Версия прошивки.....	🔗88
Копирование (копирование с карты памяти во внутреннюю память фотокамеры и наоборот)	🔗61	Сообщения об ошибках.....	🔗89
Свойства отобр. послед.	🔗63	Имена файлов.....	🔗94
Выбрать основн. снимок.....	🔗63	Дополнительные принадлежности	🔗95
Меню видео	🔗64		
Параметры видео	🔗64	Технические примечания и алфавитный указатель.....	🔗1
Открыть с метражом HS	🔗68	Уход за фотокамерой	🔗2
Режим автофокуса	🔗68	Фотокамера	🔗2
Подавл. шумов от ветра.....	🔗69	Батарея.....	🔗3
Меню настройки	🔗70	Сетевое зарядное устройство	🔗4
Экран приветствия	🔗70	Карты памяти	🔗5
Часовой пояс и дата.....	🔗71	Очистка и хранение.....	🔗6
Настройка монитора	🔗73	Чистка	🔗6
Печать даты (впечатывание даты и времени).....	🔗75	Хранение.....	🔗6
Управление с пом. жестов.....	🔗76	Поиск и устранение неисправностей	🔗7
Подавл. вибраций.....	🔗77	Технические характеристики.....	🔗17
Обнаруж. движения.....	🔗78	Рекомендованные карты памяти	🔗23
АФ-помощь	🔗79		

Основные элементы фотокамеры

Корпус фотокамеры

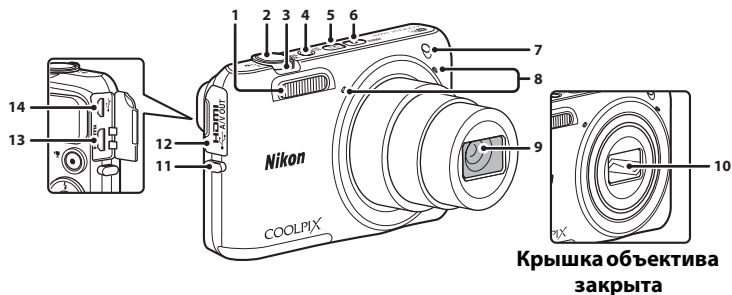

Крышка объектива закрыта

1	Вспышка	49
2	Спусковая кнопка затвора.....	26
3	Рычажок зуммирования	25
	W : широкоугольное положение	25
	T : телефото	25
	: просмотр уменьшенных изображений.....	69
	: увеличение при просмотре.....	68
	: справка.....	34
4	Выключатель питания/индикатор включения питания.....	20
5	Кнопка (просмотр).....	28
6	Кнопка (режим съемки)	22

7	Индикатор автоспуска	51
	Вспомогательная подсветка АФ	79
8	Микрофон (стерео)	
9	Объектив	
10	Крышка объектива	
11	Проушина для ремня фотокамеры	3
12	Крышка разъема	83
13	Микроразъем HDMI (тип D).....	83
14	Разъем USB/аудио-/видеовыхода	83

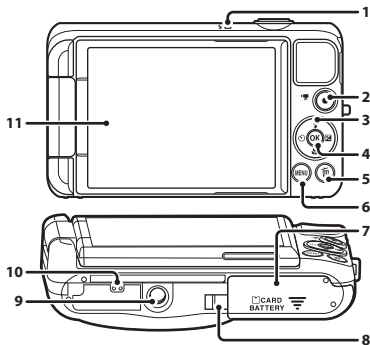

1	Индикатор зарядки.....	13
	Индикатор вспышки.....	49
2	Кнопка (видеосъемка).....	72
3	Мульти-selector.....	4
4	Кнопка (сделать выбор).....	4
5	Кнопка (удалить).....	30, 61
6	Кнопка MENU (меню).....	4, 57, 70, 75, 78

7	Крышка батарейного отсека/ гнезда для карты памяти.....	10, 14
8	Крышка разъема питания (для подключения дополнительного сетевого блока питания)	
9	Штативное гнездо	
10	Динамик	
11	Монитор.....	3, 6

Прикрепление ремня фотокамеры

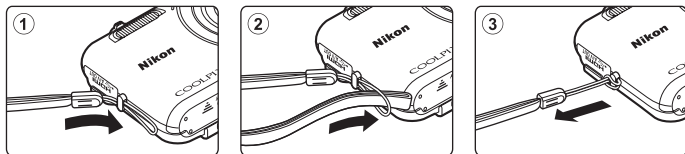

Открытие и настройка угла монитора

Можно регулировать направление и угол монитора этой фотокамеры. Данная функция полезна при съемке фотокамерой из высокого или низкого положения. Кроме того, использование данной функции вместе с функцией **Управление с пом. жестов** (📖46) упрощает съемку автопортретов.

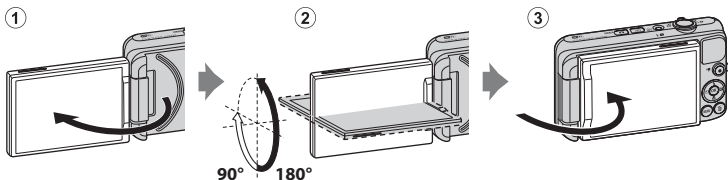

Для обычной съемки сложите монитор к задней панели фотокамеры экраном наружу (③).

Для защиты монитора от царапин и грязи при переноске или при неиспользовании фотокамеры закройте монитор экраном внутрь.



✓ **Примечания относительно монитора**

При перемещении монитора не применяйте чрезмерных усилий и поворачивайте его медленно в регулируемом диапазоне.

Использование меню (кнопка MENU)

Для перемещения по пунктам меню используйте мультиселектор и кнопку **OK**.

1 Нажмите кнопку MENU.

- Откроется меню.

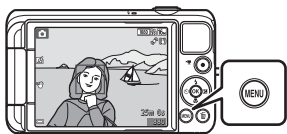

2 Нажмите кнопку мультиселектора ◀.

- Текущий символ меню отобразится желтым цветом.

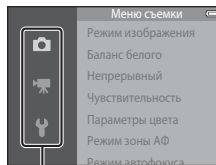

Символы меню

3 Выберите необходимый СИМВОЛ МЕНЮ.

- Меню изменится.

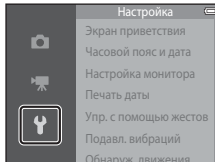

4 Нажмите кнопку **OK**.

- Параметры меню станут доступными для выбора.

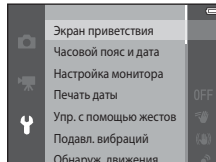

5 Выберите параметр меню.

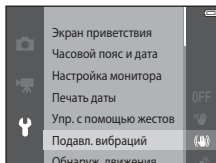

6 Нажмите кнопку **OK**.

- Отобразятся настройки для выбранного параметра.

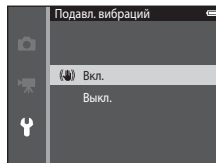

7 Выберите настройку.

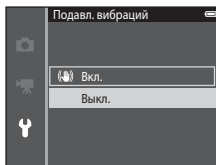



8 Нажмите кнопку **OK**.

- Выбранная настройка применена.
- По завершении использования меню нажмите кнопку **MENU**.



Примечания относительно настройки параметров меню

- Определенные параметры меню не могут быть установлены в зависимости от режима съемки или статуса фотокамеры. Недоступные параметры, отображающиеся серым цветом, невозможно выбрать.
- Если отображается меню, можно переключиться в режим съемки, нажав спусковую кнопку затвора, кнопку  (режим съемки) или кнопку  (видеосъемка).

Монитор

Информация, отображаемая на мониторе во время съемки и воспроизведения, меняется в зависимости от настроек фотокамеры и состояния использования.

По умолчанию информация отображается при первом включении и работе фотокамеры, а выключается через несколько секунд (если для параметра **Информация о фото** установлено значение **Авто** в меню **Настройка монитора** (☞78)).

Режим съемки

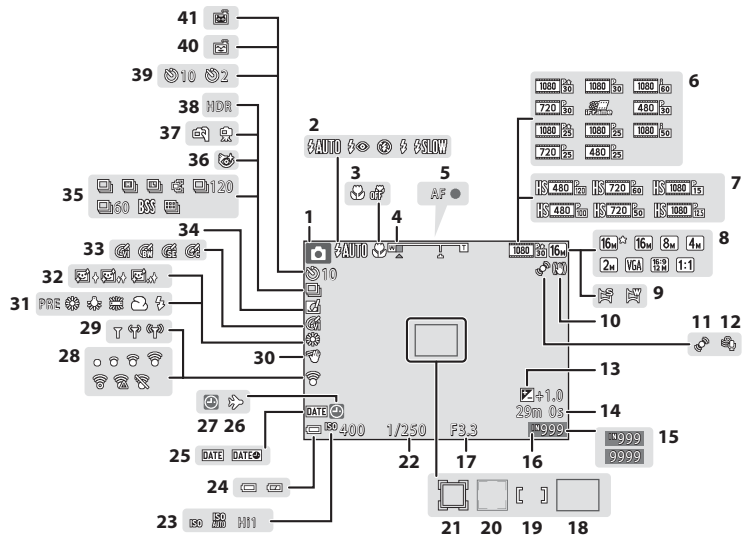

1	Режим съемки	22, 23
2	Режим вспышки	49
3	Режим макросъемки	53
4	Индикатор зума	25, 53
5	Индикатор фокусировки	26
6	Параметры видео (видеоролики с нормальной скоростью)	75,  64
7	Параметры видео (видеоролики HS)	75,  65
8	Режим изображения	58,  34
9	Простая панорама	38
10	Символ подавления вибраций	78
11	Символ обнаружения движения	79
12	Подавл. шумов от ветра	75
13	Величина коррекции экспозиции	54
14	Оставшееся время записи видеоролика	72
15	Число оставшихся кадров (фотографий)	20
16	Индикатор внутренней памяти	20
17	Значение диафрагмы	27
18	Зона фокусировки (АФ с обнаруж. объекта)	26, 58, 63
19	Зона фокусировки (для ручной или центральной фокусировки)	58, 67
20	Зона фокусировки (система распознавания лиц, распознавание животных)	39, 42, 58, 64

21	Зона фокусировки (ведение объекта)	58,  47
22	Выдержка	27
23	Чувствительность	58
24	Индикатор уровня заряда батареи	20
25	Печать даты	78
26	Символ пункта назначения	 71
27	Индикатор "Дата не установлена"	16
28	Индикатор связи Eye-Fi	79
29	Индикатор передачи данных Wi-Fi	79
30	Управление с пом. жестов	46, 78
31	Режим баланса белого	58
32	Смягчение тона кожи	59
33	Параметры цвета	58
34	Символ быстрых эффектов	45, 58
35	Режим непрерывной съемки	58
36	Символ отслеживания моргания	59
37	С рук/со штатива	35, 36
38	Освещение сзади (HDR)	37
39	Индикатор автоспуска	51
40	Таймер улыбки	59
41	Автосп. для пор. пит.	39

Режим просмотра

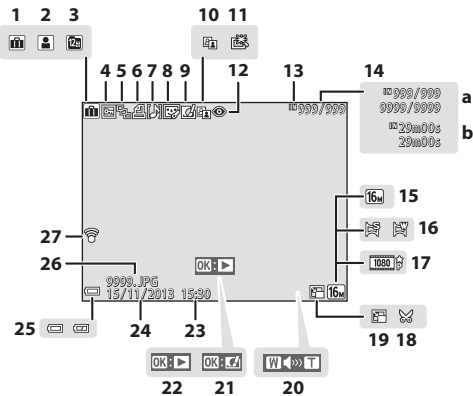

1	Символ альбома в режиме избранных снимков		6
2	Символ категории в режиме автосортировки		10
3	Символ списка по дате		11
4	Символ защиты	70, 	57
5	Отображение последовательности (если выбрано значение Отдельные снимки)	71, 	63
6	Символ задания печати	70, 	52
7	Индикатор звуковой заметки	70, 	60
8	Символ "Глянцевое" ретуширование	70, 	18
9	Символ быстрых эффектов	29, 45, 	15
10	Символ D-Lighting	70, 	16
11	Символ быстрой обработки	70, 	16
12	Подавл. красных глаз	70, 	17
13	Индикатор внутренней памяти		20

14	(a) Номер текущего снимка/ общее число изображений (b) Длина видеоролика		
15	Режим изображения	58, 	34
16	Простая панорама		38
17	Параметры видео	75, 	64
18	Символ кадрирования	68, 	21
19	Символ уменьшенного снимка	70, 	20
20	Индикатор громкости	76, 	60
21	Указатель быстрых эффектов		29
	Указатель просмотра простой панорамы	38, 	5
22	Разметка просмотра последовательности	71, 	12
	Разметка просмотра видеоролика		76
23	Время записи		
24	Дата записи		
25	Индикатор уровня заряда батареи		20
26	Номер и тип файла		94
27	Индикатор связи Eye-Fi	79, 	87

Основные функции съемки и просмотра

Подготовка 1. Установка батареи

- 1** Откройте крышку батарейного отсека/гнезда для карты памяти.

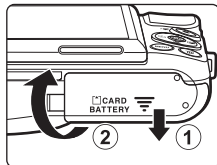

- 2** Вставьте батарею.

- Передвиньте оранжевую защелку батареи в направлении, указанном стрелкой (1), и вставьте батарею (2) до конца.
- Если батарея вставлена правильно, то она будет зафиксирована.

Защелка батареи

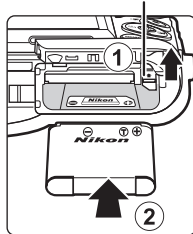

- Убедитесь, что вставляете батарею в правильное положение

Неправильное положение батареи при установке может привести к повреждению фотокамеры.



- 3** Закройте крышку батарейного отсека/гнезда для карты памяти.

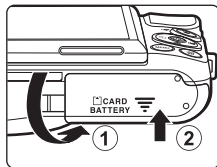

Извлечение батареи

Выключите фотокамеру. Перед открытием крышки батарейного отсека/гнезда для карты памяти убедитесь, что индикатор включения питания и монитор не горят.

Передвиньте оранжевую защелку батареи в направлении стрелки (1) для извлечения батареи (2).

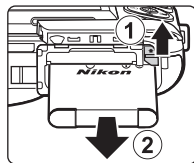

Предупреждение о высокой температуре

Фотокамера, батарея или карта памяти могут нагреться сразу после использования фотокамеры.

Подготовка 2. Зарядка батареи

1 Подготовьте прилагаемое сетевое зарядное устройство.

Если в комплект поставки фотокамеры входит штекер сетевого блока питания переменного тока*, прикрепите штекер сетевого блока питания переменного тока к сетевому зарядному устройству. Плотно вставьте штекер сетевого блока питания переменного тока, чтобы надежно закрепить его на месте. После этого при попытке отсоединения штекера сетевого блока питания переменного тока с усилием можно повредить изделие.

* Форма штекера сетевого блока питания переменного тока зависит от страны или региона, в котором приобретается фотокамера. В Аргентине и Корее сетевое зарядное устройство поставляется с прикрепленным штекером сетевого блока питания переменного тока.

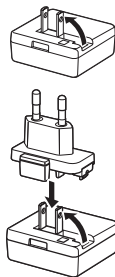

2 Обязательно вставьте батарею в фотокамеру и подсоедините фотокамеру к сетевому зарядному устройству в последовательности от ① к ③.

- Фотокамера должна быть выключена.
- Убедитесь в правильной ориентации штекеров. Не вставляйте и не вынимайте штекеры под углом при подключении или разъединении.

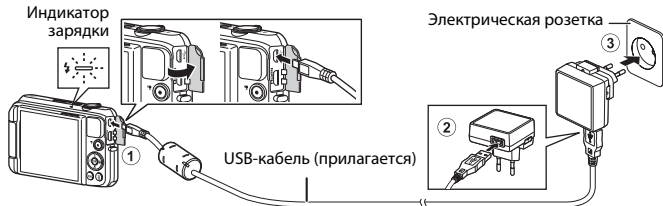



- Индикатор зарядки будет медленно мигать зеленым цветом, указывая на то, что батарея заряжается.
- Выполнить съемку не удастся, пока фотокамера подключена к сетевому зарядному устройству.

Индикатор зарядки	Описание
Мигает медленно (зеленым)	Батарея заряжается.
Выкл.	После завершения зарядки индикатор зарядки перестанет мигать зеленым и погаснет. Полностью разряженная батарея заряжается около 3 часов.
Мигает быстро (зеленым)	<ul style="list-style-type: none"> • Температура окружающей среды не подходит для зарядки. Заряжайте батарею в помещении при температуре окружающей среды от 5 °C до 35 °C. • USB-кабель сетевого зарядного устройства подсоединен неправильно или неисправна батарея. Отсоедините USB-кабель или сетевое зарядное устройство и подсоедините заново либо замените батарею.

3 Отсоедините сетевое зарядное устройство от электрической розетки, а затем отсоедините USB-кабель.

Зарядка батареи с помощью компьютера или зарядного устройства

- Батарею также можно заряжать путем подключения фотокамеры к компьютеру (83, 83).
- С помощью зарядного устройства MH-66 (приобретается дополнительно; 95) можно зарядить извлеченную из фотокамеры батарею.

Подготовка 3. Установка карты памяти

- 1** Выключите фотокамеру и откройте крышку батарейного отсека/гнезда для карты памяти.

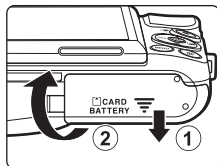

- 2** Вставьте карту памяти.

- Вставляйте карту памяти до полной фиксации.

Гнездо для карты памяти

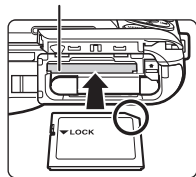

- Убедитесь, что вставляете карту памяти в правильном положении

Попытка вставить карту памяти не той стороной может привести к повреждению фотокамеры и карты памяти.



- 3** Закройте крышку батарейного отсека/гнезда для карты памяти.

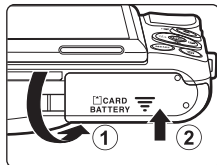

✓ **Форматирование карт памяти**

При первой установке в фотокамеру карты памяти, которая ранее использовалась в другом устройстве, обязательно отформатируйте ее с помощью этой фотокамеры. Вставьте карту в фотокамеру, нажмите кнопку **MENU** и выберите **Форматир. карточки** в меню настройки.

Извлечение карт памяти

Выключите фотокамеру. Перед открытием крышки батарейного отсека/гнезда для карты памяти убедитесь, что индикатор включения питания и монитор не горят.

Аккуратно нажмите на карту памяти в фотокамере (①), чтобы частично извлечь ее (②).

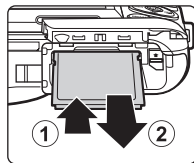

✓ **Предупреждение о высокой температуре**

Фотокамера, батарея или карта памяти могут нагреться сразу после использования фотокамеры.

Внутренняя память и карты памяти

Данные фотокамеры, включая изображения и видеоролики, можно сохранить как во внутренней памяти фотокамеры, так и на карте памяти. Чтобы использовать внутреннюю память фотокамеры, сначала извлеките карту памяти.

Подготовка 4. Настройка языка, даты и времени

При первом включении фотокамеры отображается экран выбора языка и экран настройки даты и времени.

- При выходе без настройки даты и времени во время отображения экрана съемки будет мигать символ .

- 1** Для включения фотокамеры нажмите выключатель питания.

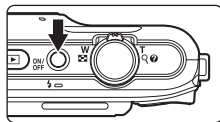

- 2** С помощью мультиселектора ▲▼ выберите нужный язык и нажмите кнопку .

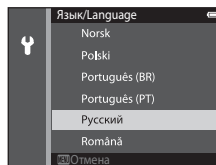

- 3** Выберите **Да** и нажмите кнопку .

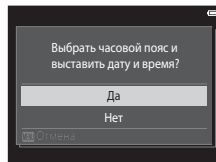

4 Выберите домашний часовой пояс и нажмите кнопку **OK**.

- Для включения режима летнего времени нажмите **▲**. Если включен режим летнего времени, в верхней части монитора отображается символ ☀️. Чтобы выключить режим летнего времени, нажмите кнопку **▼**.

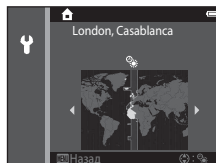

5 Выберите формат даты и нажмите кнопку **OK**.

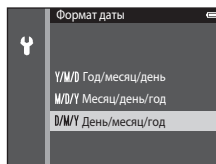

6 Установите дату и время и нажмите кнопку **OK**.

- Выберите поле: нажмите **◀▶** (будут поочередно выделены поля **Д**, **М**, **Г**, часов и минут).
- Измените дату и время: нажмите **▲▼**.
- Примените настройки: выберите поле минут и нажмите кнопку **OK**.

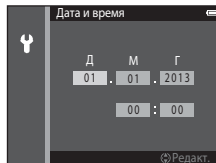

7 Выберите **Да** и нажмите кнопку **OK**.

- Настройки будут завершены, объектив выдвинется, и фотокамера перейдет в режим съемки.

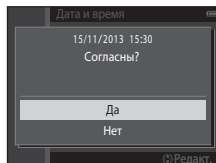



Изменение настройки языка или настройки даты и времени

- Эти настройки можно изменить с помощью параметров **Язык/Language** и **Часовой пояс и дата** в меню настройки (878).
- Режим летнего времени можно включить или выключить в меню настройки , выбрав параметр **Часовой пояс и дата**, а затем параметр **Часовой пояс**. Нажмите на мультиселекторе, а затем , чтобы включить режим летнего времени и перевести часы на один час вперед или нажмите , чтобы выключить режим летнего времени и перевести часы на один час назад.



Аккумуляторная батарея часов

- Питание часов фотокамеры осуществляется с помощью встроенной резервной батареи. Подзарядка резервной батареи осуществляется, когда в фотокамеру установлена основная батарея или фотокамера подключена к дополнительному сетевому блоку питания; подзарядка в течение приблизительно десяти часов может обеспечить работу часов в течение нескольких дней.
- Если резервная батарея фотокамеры разряжена, экран настройки даты и времени отображается при включении фотокамеры. Установите заново дату и время. Для получения дополнительной информации см. шаг 3 (16) раздела "Подготовка 4. Настройка языка, даты и времени".



Впечатывание даты съемки в печатаемые изображения

- Во время съемки можно постоянно впечатывать дату съемки на изображения, установив функцию **Печать даты** в меню настройки (78).
- Если требуется напечатать дату съемки без использования настройки **Печать даты**, используйте программное обеспечение ViewNX 2 (85).



A series of ten horizontal dashed lines spanning the width of the page, intended for handwriting practice.

Шаг 1. Включение фотокамеры

1 Нажмите выключатель питания.

- Монитор включится.
- Для выключения фотокамеры нажмите выключатель питания еще раз.

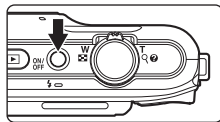

2 Проверьте индикатор уровня заряда батареи и число оставшихся кадров.

Индикатор уровня заряда батареи

Индикация	Описание
	Высокий уровень заряда батареи.
	Низкий уровень заряда батареи.
Батарея разряжена.	Не удается выполнить съемку на фотокамере. Перезарядите батарею.

Число оставшихся кадров

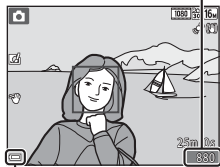

Индикатор уровня заряда батареи



Число оставшихся кадров

Отображается число изображений, которые можно сделать.

- Если в фотокамеру не вставлена карта памяти, на мониторе отображается символ , а изображения сохраняются во внутренней памяти.

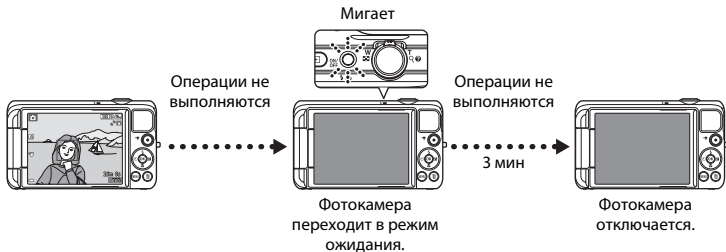
Функция Авто выкл.





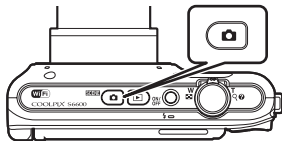

- Фотокамера переходит в режим ожидания приблизительно через одну минуту. Время можно изменить с помощью настройки **Авто выкл.** в меню настройки (📖78).
- Если фотокамера находится в режиме ожидания, монитор включится при выполнении любого из следующих действий или при открытии монитора.
 - Нажатие выключателя питания, спусковой кнопки затвора, кнопки  (режим съемки), кнопки  (просмотр) или кнопки  (видеосъемка).

Шаг 2. Выбор режима съемки

1 Нажмите кнопку .







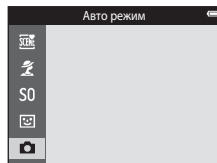



2 С помощью   на мультиселекторе выберите режим съемки и нажмите кнопку .

- В этом примере используется режим  (авто).
- Настройка режима съемки сохраняется даже при выключении фотокамеры.



Доступные режимы съемки

	Автовыбор сюжета	 32
	Фотокамера автоматически выбирает оптимальный сюжетный режим при компоновке изображения, облегчая съемку путем использования подходящих для сюжета настроек.	
	Сюжетный режим	 34
	В соответствии с выбранным сюжетом устанавливаются оптимальные настройки фотокамеры.	
S0	Специальн. эффекты	 40
	Во время съемки к изображениям можно применять эффекты.	
	Интеллект. портрет	 42
	Если фотокамера обнаружит улыбку на лице, можно автоматически выполнить съемку изображения без нажатия спусковой кнопки затвора (таймер улыбки). Можно также использовать функцию смягчения тона кожи, чтобы выровнять цвет лиц.	
	Авто режим	 44
	Используется для выполнения общей фотосъемки. Настройки можно изменить в соответствии с условиями съемки и нужным типом снимков.	

Шаг 3. Компоновка кадра

1 Прочно удерживайте фотокамеру.

- Уберите пальцы и другие предметы от объектива, вспышки, вспомогательной подсветки АФ, микрофона и динамика.
- При съемке в портретной ("вертикальной") ориентации поверните фотокамеру таким образом, чтобы вспышка находилась над объективом.

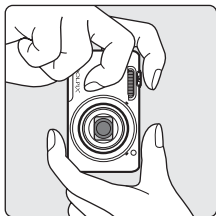
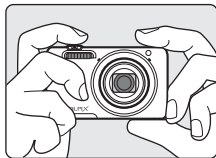

2 Скомпонуйте кадр.

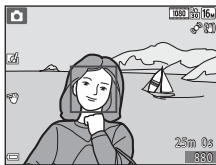

Использование штатива

- Рекомендуется использовать штатив для обеспечения устойчивости фотокамеры в следующих ситуациях.
 - Во время съемки при недостаточном освещении
 - Во время съемки, когда для режима вспышки (📖50) установлено значение 📷 (Выкл.).
 - Во время использования настройки "Телефото"
- При использовании штатива для стабилизации фотокамеры во время съемки для параметра **Подавл. вибраций** установите значение **Выкл.** в меню настройки (📖78) для предотвращения потенциальных ошибок, вызванных данной функцией.

Использование зума

При перемещении рычажка зуммирования положение фокусировки объектива изменяется.

- Для отображения объекта более крупным планом: поверните в положение **T** (телефото).
- Для уменьшения масштаба и отображения большего пространства: поверните в положение **W** (широкоугольное положение).

При включении фотокамеры зум устанавливается в максимальном широкоугольном положении.

- При перемещении рычажка зуммирования индикатор зума отображается в верхней части монитора.
- Цифровой зум, позволяющий увеличивать объект приблизительно в 4x раза по сравнению с максимальным значением оптического зума, можно включить, повернув и удерживая рычажок зуммирования в положении **T**, когда фотокамера находится в максимальном положении оптического зума.

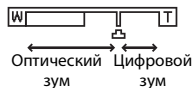
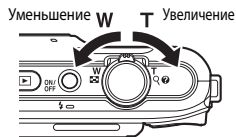

Цифровой зум и интерполяция

При использовании цифрового зума качество изображения снижается из-за интерполяции, когда значение увеличения превышает положение 📷. Значок 📷 смещается вправо при уменьшении размера изображения.

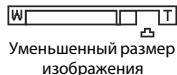

Шаг 4. Фокусировка и съемка

1 Нажмите спусковую кнопку затвора наполовину.

- Когда объект съемки окажется в фокусе, зона фокусировки будет светиться зеленым (несколько зон фокусировки могут светиться зеленым).
- При использовании цифрового зума фотокамера фокусируется на объекте в центре кадра, и зона фокусировки не отображается. После выполнения фотокамерой фокусировки индикатор фокусировки (📖7) станет зеленым.
- Если зона фокусировки или индикатор фокусировки мигает красным цветом, то выполнить фокусировку на фотокамере не удалось. Измените компоновку кадра и попробуйте снова нажать спусковую кнопку затвора наполовину.

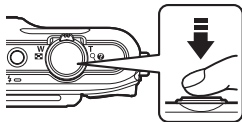

2 Не отпуская палец, нажмите спусковую кнопку затвора полностью.



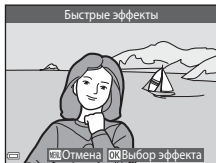

3 Для применения эффекта к изображению нажмите кнопку [OK].

- Отобразится экран для выбора эффекта. Для получения дополнительной информации см. раздел "Использование быстрых эффектов" (📖45).
- При нажатии кнопки **MENU**, а также если в течение приблизительно пяти секунд не выполняются никакие действия, на дисплее отобразится экран съемки.
- Чтобы не отображался экран, показанный справа, установите для параметра **Быстрые эффекты** значение **Выкл.** в меню съемки (📖57).



Спусковая кнопка затвора

<p>Нажатие наполовину</p>		<p>Для установки фокуса и экспозиции (выдержка и диафрагма) слегка нажмите спусковую кнопку затвора до появления небольшого сопротивления. Фокусировка и экспозиция остаются заблокированными, пока спусковая кнопка затвора удерживается нажатой наполовину.</p>
<p>Нажатие полностью</p>		<p>Для спуска затвора и выполнения съемки изображения нажмите спусковую кнопку затвора до конца. Не прикладывайте усилий при нажатии спусковой кнопки затвора. Это может вызвать дрожание фотокамеры и стать причиной смазывания снимков. Слегка нажмите кнопку.</p>

Примечание относительно сохранения изображений и записи видеороликов

Во время сохранения изображений или записи видеороликов мигает индикатор, показывающий число оставшихся кадров, или индикатор, показывающий максимальную продолжительность видеоролика.

Не открывайте крышку батарейного отсека/гнезда для карты памяти и не извлекайте батарею или карту памяти, пока мигает индикатор. Несоблюдение этого правила может привести к потере данных или повреждению фотокамеры или карты памяти.



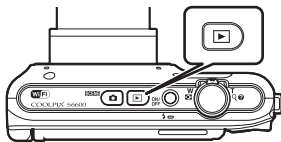

Шаг 5. Просмотр изображений

1 Нажмите кнопку (просмотр).

- Выключенная фотокамера при нажатии и удерживании нажатой кнопки  (просмотр) включается в режиме просмотра.



2 С помощью мультиселектора выберите изображение, которое требуется отобразить.

- Нажмите и удерживайте   , чтобы быстро пролистать снимки.
- Чтобы вернуться к режиму съемки, нажмите кнопку  или спусковую кнопку затвора.

Просмотр предыдущего изображения



Просмотр следующего изображения



Примечания относительно функции быстрых эффектов

- При отображении индикации **OK: [иконка]** в режиме полнокадрового просмотра можно применить эффект к изображению, нажав кнопку **OK**.
- При отображении экрана выбора эффектов с помощью **▲▼◀▶** на мультиселекторе выберите эффект, нажмите кнопку **OK**, а затем выберите **Да** в окне подтверждения и нажмите кнопку **OK**, чтобы сохранить изображение как отдельный файл. Для получения дополнительной информации см. раздел "Быстрые эффекты: изменение оттенка или атмосферы" ( 15).



Шаг 6. Удаление ненужных изображений

- 1** Для удаления изображения, отображаемого в данный момент на мониторе, нажмите кнопку .



- 2** С помощью **▲▼** на мультиселекторе выберите нужный способ удаления и нажмите кнопку **OK**.

- Для выхода без удаления нажмите кнопку **MENU**.

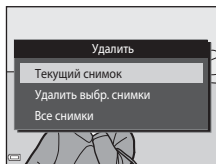

- 3** Выберите **Да** и нажмите кнопку **OK**.

- Восстановить удаленные изображения невозможно.
- Для отмены выберите **Нет** и нажмите кнопку **OK**.

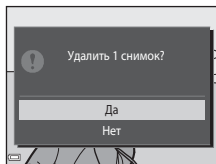

Операции на экране удаления выбранных снимков

1 С помощью ◀▶ на мультиселекторе выберите изображение для удаления, а затем нажмите ▲, чтобы отобразился символ 🗑️.

- Для отмены выбора нажмите ▼, чтобы символ 🗑️ исчез.
- Поверните рычажок зуммирования (📖1) в положение T (📺), чтобы вернуться в режим полнокадрового просмотра, или в положение W (📖) для отображения уменьшенных изображений.

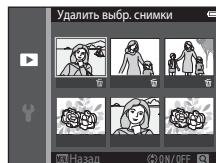

2 Установите символ 🗑️ для всех изображений, которые нужно удалить, и нажмите кнопку OK для подтверждения выбора.

- Появится окно подтверждения. Следуйте инструкциям, отображаемым на мониторе.

✓ Удаление изображений последовательности

- При нажатии кнопки 🗑️ и удалении основного изображения, если для последовательностей отображаются только основные изображения (📖1), будут также удалены все изображения этой последовательности.
- Для удаления отдельных изображений последовательности нажмите кнопку OK, чтобы отобразить их по очереди, а затем нажмите кнопку 🗑️.



📎 Удаление последнего изображения, сделанного в режиме съемки

Для удаления в режиме съемки последнего сохраненного изображения нажмите кнопку 🗑️.











Функции съемки

Режим (Автовыбор сюжета)

Фотокамера автоматически выбирает оптимальный сюжетный режим при компоновке изображения, облегчая съемку путем использования подходящих для сюжета настроек.

Войдите в режим съемки → кнопка  (режим съемки) → режим  (автовыбор сюжета) → кнопка 



- При наведении фотокамеры на объект автоматически будет выбран оптимальный режим съемки в следующем списке и соответствующим образом будут отрегулированы настройки съемки.

	Портрет (для съемки макропортретов одного или двух человек)
	Портрет (для съемки портретов трех или более человек или компоновки изображений с большим размером фона)
	Пейзаж
	Ночной портрет (для съемки макропортретов одного или двух человек)
	Ночной портрет (для съемки портретов трех или более человек или компоновки изображений с большим размером фона)
	Ночной пейзаж
	Макро
	Освещение сзади (для съемки изображений других объектов, кроме людей)
	Освещение сзади (для съемки портретов)
	Другие сюжеты



- Зона фокусировки зависит от компоновки кадра. Когда фотокамера распознает человеческое лицо, она фокусируется на нем (64).



Выбор сюжетных режимов







- При использовании цифрового зума в качестве сюжетного режима съемки выбирается .
- В некоторых условиях съемки фотокамера, возможно, не выберет нужный сюжетный режим. В этом случае перейдите в режим  (авто) или выберите сюжетный режим, который необходимо использовать для съемки (22).

Функции, доступные в режиме (Автовыбор сюжета)



















- Режим вспышки (49)
- Автоспуск (51)
- Поправка экспозиции (54)

Сюжетный режим (съёмка сюжетов)

При выборе сюжетного режима настройки фотокамеры автоматически оптимизируются для выбранного сюжета.

Войдите в режим съёмки → кнопка  (режим съёмки) →  (второй символ сверху*) →  →  →  →  → выбор сюжета → кнопка 

* Отобразится символ последнего выбранного сюжета.

 Портрет (настройка по умолчанию)	 Пейзаж ¹	 Спорт ² (📖35)	 Ночной портрет (📖35)
 Праздник/в помещ. ² (📖35)	 Пляж ²	 Снег ²	 Закат ^{2,3}
 Сумерки/рассвет ^{1,3}	 Ночной пейзаж ¹ (📖36)	 Макро (📖36)	 Еда (📖36)
 Музей ² (📖37)	 Фейерверк ^{1,3} (📖37)	 Черно-белая копия ² (📖37)	 Освещение сзади ² (📖37)
 Простая панорама (📖38)	 Портрет питомца (📖39)		

¹ Фотокамера фокусируется на бесконечность.

² Фотокамера фокусируется на области в центре кадра.

³ Рекомендуется использовать штатив, так как установлена длинная выдержка. При использовании штатива для обеспечения устойчивости фотокамеры во время съёмки установите для параметра **Подавл. вибраций** значение **Выкл.** в меню настройки (📖78).

Просмотр описания (экран справки) каждого сюжета

Выберите сюжет и переместите рычажок зуммирования (📖1) в положение **T** (🔍) для просмотра описания данного сюжета. Чтобы вернуться к исходному экрану, снова переместите рычажок зуммирования в положение **T** (🔍).

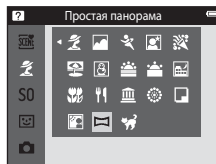



Советы и примечания

Спорт

- Если спусковая кнопка затвора удерживается в полностью нажатом положении, то фотокамера производит непрерывную съемку не более 6 изображений с частотой приблизительно до 2 кадров в секунду (если для режима изображения установлен параметр **16s**).
- Частота кадров при непрерывной съемке может изменяться в зависимости от текущей настройки режима изображения, установленной карты памяти и условий съемки.
- Сохраняются значения фокусировки, оттенка и экспозиции, определенные при создании первого изображения в каждой серии.

Ночной портрет

- Установив сюжетный режим  **Ночной портрет**, на отобразившемся экране выберите значение **С рук** или **Со штатива**.
- **С рук** (настройка по умолчанию):
 - Когда символ  в верхнем левом углу монитора станет зеленым, полностью нажмите спусковую кнопку, чтобы выполнить серию снимков, которые будут объединены в одно изображение и сохранены.
 - При нажатии спусковой кнопки затвора до конца крепко держите фотокамеру, пока не отобразится фотография. После съемки не выключайте фотокамеру до тех пор, пока монитор не перейдет в режим съемки.
 - Если во время непрерывной съемки объект движется, изображение получится искаженным, нечетким и с наложениями.
- **Со штатива**:
 - При полном нажатии спусковой кнопки затвора выполняется один снимок с длинной выдержкой.
 - Подавление вибраций отключено даже в том случае, когда в меню настройки для параметра **Подавл. вибраций** (78) установлено значение **Вкл.**







Праздник/в помещ.

- Для устранения эффекта дрожания фотокамеры удерживайте фотокамеру неподвижно. При использовании штатива для обеспечения устойчивости фотокамеры во время съемки установите для параметра **Подавл. вибраций** значение **Выкл.** в меню настройки (78).









Ночной пейзаж

- Установив сюжетный режим  **Ночной пейзаж**, на отобразившемся экране выберите значение **С рук** или **Со штатива**.
- С рук** (настройка по умолчанию):
 - Когда символ  в верхнем левом углу монитора станет зеленым, полностью нажмите спусковую кнопку, чтобы выполнить серию снимков, которые будут объединены в одно изображение и сохранены.
 - При нажатии спусковой кнопки затвора до конца крепко держите фотокамеру, пока не отобразится фотография. После съемки не выключайте фотокамеру до тех пор, пока монитор не перейдет в режим съемки.
 - Угол зрения (то есть видимая область в кадре) на сохраненном изображении будет более узким, чем на мониторе в момент съемки.
- Со штатива:**
 - При полном нажатии спусковой кнопки затвора выполняется один снимок с длинной выдержкой.
 - Подавление вибраций отключено даже в том случае, когда в меню настройки для параметра **Подавл. вибраций** (78) установлено значение **Вкл.**

Макро

- Включается режим макросъемки (53), и фотокамера автоматически наводится на ближайшее положение фокусировки.
- Зону фокусировки можно переместить. Нажмите кнопку , с помощью    на мультиселекторе переместите зону фокусировки и нажмите кнопку  для применения настроек.

Еда

- Включается режим макросъемки (53), и фотокамера автоматически наводится на ближайшее положение фокусировки.
- Можно отрегулировать оттенок с помощью   на мультиселекторе. Значение оттенка сохраняется в памяти фотокамеры даже после ее выключения.
- Зону фокусировки можно переместить. Нажмите кнопку , с помощью    на мультиселекторе переместите зону фокусировки и нажмите кнопку  для применения настроек.



Музей

- При нажатии и удержании нажатой спусковой кнопки затвора фотокамера делает серию до десяти изображений и автоматически выбирает и сохраняет самое резкое в серии изображение (BSS (выбор лучшего снимка)).
- Вспышка не будет работать.



Фейерверк

- Выдержка фиксируется на значении приблизительно четыре секунды.
- Возможности зума ограничены четырьмя фиксированными положениями.



Черно-белая копия

- При съемке объектов вблизи фотокамеры используйте вместе с режимом макросъемки (53).

Освещение сзади

- На экране, отобразившемся после выбора режима  **Освещение сзади**, установите значение **Вкл.** или **Выкл.** для включения или выключения функции широкого динамического диапазона (HDR) в зависимости от типа снимаемого изображения.
- **Выкл.** (настройка по умолчанию): вспышка сработает для предотвращения затенения объекта.
 - Если спусковая кнопка затвора нажата полностью, будет выполнен один снимок.
- **Вкл.**: используйте, если при съемке в одном и том же кадре присутствуют очень яркие и темные области.
 - При нажатии спусковой кнопки затвора до конца фотокамера сделает непрерывные снимки с высокой скоростью и сохранит следующие два снимка.
 - Изображение, отличное от комбинированного изображения HDR
 - Комбинированное изображение HDR, на котором сведена к минимуму потеря деталей в светлых или темных участках
 - Если памяти достаточно для сохранения только одного изображения, будет сохранено изображение, обработанное с помощью функции D-Lighting (70) во время съемки, на котором выполнена коррекция темных областей изображения.
 - При нажатии спусковой кнопки затвора до конца крепко держите фотокамеру, пока не отобразится фотография. После съемки не выключайте фотокамеру до тех пор, пока монитор не перейдет в режим съемки.
 - Угол зрения (то есть видимая область в кадре) на сохраненном изображении будет более узким, чем на мониторе в момент съемки.

Простая панорама

- Установив сюжетный режим  **Простая панорама**, на отобразившемся экране выберите диапазон съемки **Нормальная (180°)** или **Широкая (360°)**.
- Зум фиксирован в широкоугольном положении.
- Нажмите спусковую кнопку затвора до конца, затем уберите палец со спусковой кнопки затвора и медленно переместите фотокамеру по горизонтали. Съемка закончится после завершения указанного диапазона съемки.
- Фокусировка и экспозиция блокируются после начала съемки.
- Если снятое изображение отображается в режиме полнокадрового просмотра, то при нажатии кнопки  изображение будет прокручиваться автоматически.
- Изображения не удастся отредактировать на данной фотокамере.

Для получения дополнительной информации см. раздел "Использование функции "Простая панорама" (съемка и просмотр)" (2).

Примечания относительно печати панорам

В зависимости от настроек принтера, возможно, не удастся полностью напечатать изображение. Кроме того, печать на некоторых принтерах может быть недоступна.

🐾 Портрет питомца

- При наведении фотокамеры на собаку или кошку, фотокамера распознает морду, после чего будет выполнена фокусировка. По умолчанию спуск выполняется автоматически после фокусировки (автосп. для пор. пит.).
- Установив сюжетный режим 🐾 **Портрет питомца**, на отобразившемся экране выберите значение **Покадровый** или **Непрерывный**.
 - **Покадровый**: при фокусировке на распознанной морде фотокамера производит съемку одного изображения.
 - **Непрерывный**: при фокусировке на распознанной морде фотокамера производит непрерывную съемку трех изображений.

✔ Автосп. для пор. пит.

- Нажмите ◀ (📷) на мультиселекторе, чтобы изменить настройки параметра **Автосп. для пор. пит.**
 - 📷: фотокамера автоматически распознает морду собаки или кошки, а затвор срабатывает автоматически при фокусировке на распознанной морде питомца.
 - **OFF**: фотокамера не спустит затвор автоматически, даже если распознана морда собаки или кошки. Нажмите спусковую кнопку затвора. Фотокамера также распознает человеческие лица при выборе значения **OFF**.
- После выполнения пяти серий съемки для параметра **Автосп. для пор. пит.** будет установлено значение **OFF**.
- Съемка также возможна путем нажатия спусковой кнопки затвора вне зависимости от настройки параметра **Автосп. для пор. пит.**. При выборе значения **Непрерывный** можно выполнять непрерывную съемку изображений, полностью удерживая спусковую кнопку затвора.





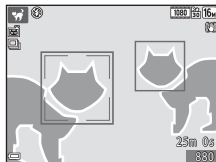

✔ Зона фокусировки

- Когда фотокамера обнаружит морду питомца, вокруг этой морды появится желтая рамка. При фокусировке фотокамеры на морде питомца, отображаемой внутри двойной рамки (зона фокусировки), двойная рамка становится зеленой. Если фотокамера не распознала ни одной морды питомца, фокусировка выполняется на объекте в центре кадра.
- При некоторых условиях съемки морда питомца, возможно, не будет распознана, а внутри рамки могут отобразиться другие объекты.













Режим специальных эффектов (применение эффектов при съемке)

Во время съемки к изображениям можно применять эффекты.

Войдите в режим съемки → кнопка  (режим съемки) → SO (третий символ сверху*) →      → выбор эффекта → кнопка 

* Отобразится символ последнего выбранного эффекта.

Категория	Описание
SO Софт-фильтр* (настройка по умолчанию)	Смягчение изображения добавлением легкого размытия всего изображения.
SE Ностальгическая сепия*	Добавление эффекта сепии и снижение контрастности для имитации старой фотографии.
 Контр. монохр. изоб.	Изменение цветов изображения на черный и белый и увеличение контрастности.
 Высокий ключ	Добавление ярких тонов для всего изображения.
 Низкий ключ	Добавление темных тонов для всего изображения.
 Выборочный цвет	Создание черно-белого снимка, на котором сохраняется только один выбранный цвет.
POP Поп	Повышение насыщенности цвета всего изображения для создания более яркого эффекта.
VI Суперяркие	Увеличение насыщенности цвета всего изображения и усиление контрастности.
 Картина	Придает изображению вид картины.
 Эфф. игруш. камеры 1	Придает изображению желтоватый оттенок, выполняется затемнение по краям изображения.
 Эфф. игруш. камеры 2	Снижение насыщенности цвета всего изображения, выполняется затемнение по краям изображения.
 Кросспроцесс	Придает изображению таинственный вид на основе определенного цвета.
 Зеркало*	Создает двустороннее симметричное изображение, правая часть которого является перевернутым зеркальным изображением левой части.

* Некоторые эффекты недоступны при использовании определенных настроек параметра **Параметры видео** ( 75).

- Фотокамера фокусируется на области в центре кадра.
- Если выбрано значение **Выборочный цвет** или **Кросспроцесс**, с помощью ▲▼ на мультиселекторе выберите нужный цвет на слайдере.
Чтобы изменить настройки для следующих функций, нажмите кнопку **OK** для отмены выбора цвета.
 - Режим вспышки (📖49)
 - Автоспуск (📖51)
 - Режим макросъемки (📖53)
 - Поправка экспозиции (📖54)
 Чтобы вернуться к экрану выбора цвета, нажмите кнопку **OK** еще раз.

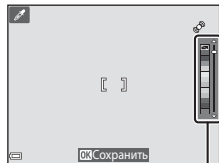

Слайдер

Режим интеллектуального портрета (создание изображений с улыбками)

Если фотокамера обнаружит улыбку на лице, можно автоматически выполнить съемку изображения без нажатия спусковой кнопки затвора (таймер улыбки (📷59)). Можно использовать функцию смягчения тона кожи, чтобы выровнять цвет лиц.

Войдите в режим съемки → кнопка 📷 (режим съемки) → режим 😊 "Интеллектуальный портрет" → кнопка OK

1 Скомпонуйте кадр.

- Наведите фотокамеру на лицо человека.

2 Не нажимая спусковую кнопку затвора, подождите, пока объект улыбнется.

- Если фотокамера распознает улыбку на лице, выделенном двойной рамкой, затвор срабатывает автоматически.
- Когда фотокамера распознает улыбающееся лицо, затвор срабатывает автоматически.

3 Завершите автоматическую съемку.

- Выполните одно из следующих действий для завершения съемки.
 - Для параметра **Таймер улыбки** установите значение **Выключить**.
 - Для выбора другого режима съемки нажмите кнопку 📷.

📌 **Примечания относительно режима интеллектуального портрета**

При некоторых условиях съемки фотокамере не удастся распознать лица или обнаружить улыбки (📷64). Для съемки также возможно использование спусковой кнопки затвора.

Мигает индикатор автоспуска

При использовании таймера улыбки индикатор автоспуска мигает при распознавании фотокамерой лица и мигает быстро сразу после срабатывания затвора.



Функции, которые доступны в режиме интеллектуального портрета

- Режим вспышки (📖49)
- Автоспуск (📖51)
- Поправка экспозиции (📖54)
- Меню "Интеллект. портрет" (📖57)





Режим (авто)

Используется для выполнения общей фотосъемки. Настройки можно изменить в соответствии с условиями съемки и нужным типом снимков.

Войдите в режим съемки → кнопка  (режим съемки) → режим  (авто) → кнопка 

- Можно изменить способ выбора фотокамерой зоны фокусировки в кадре, изменив настройки параметра **Режим зоны АФ** (58).
По умолчанию установлено значение **АФ с обнаруж. объекта** (63).



Функции, доступные в режиме (авто)

- Режим вспышки (49)
- Автоспуск (51)
- Режим макросъемки (53)
- Поправка экспозиции (54)
- Меню съемки (57)

Использование быстрых эффектов





В режиме  (авто) можно применить эффекты к изображениям сразу после спуска затвора.



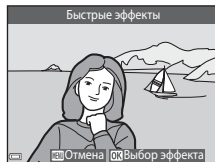

- Отредактированное изображение сохраняется в качестве отдельного файла под другим именем.

1 Нажмите кнопку  при отображении изображения после съемки в режиме  (авто).

- При нажатии кнопки **MENU**, а также если в течение приблизительно пяти секунд не выполняются никакие действия, на дисплее отобразится экран съемки.
- Чтобы не отображался экран, показанный справа, установите для параметра **Быстрые эффекты** значение **Выкл.** в меню съемки (57).



2 С помощью     на мультиселекторе выберите нужный эффект и нажмите кнопку .

- Поверните рычажок зуммирования (1) в положение **T** () , чтобы переключиться в режим полнокадрового просмотра, или в положение **W** () для отображения уменьшенных изображений.
- Для выхода без сохранения измененного изображения нажмите кнопку **MENU**. После отображения экрана подтверждения выберите **Да** и нажмите кнопку .
- Для получения информации о типах эффектов см. раздел "Быстрые эффекты: изменение оттенка или атмосферы" (15).

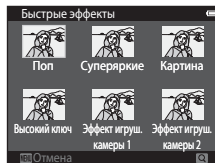

3 Выберите **Да** и нажмите кнопку .

Использование автоспуска с помощью функции Управление с пом. жестов

Если повернуть монитор в том же направлении, что и объектив фотокамеры и переместить руку в направлении символа, который отображается на мониторе, то будет включен обратный отсчет и произойдет спуск затвора. Кроме того, вы можете перемещать руку в направлении других символов, чтобы выполнить зуммирование или включить видеозапись. Данная функция полезна при съемке автопортретов или съемке с малого расстояния.

Данная функция доступна в сюжетных режимах **Портрет** и **Ночной портрет**, режиме интеллект. портрет и режиме  (авто).

1 Откройте монитор и поверните его в том же направлении, что и объектив фотокамеры (📖З).

- Примерно на пять секунд отобразится сообщение, а затем в центре кадра появится значок 🖐️ (распознавание ладони).



2 Поднимите руку и совместите ее со значком 🖐️ в центре кадра.

- При обнаружении фотокамерой ладони значок 🖐️ изменится на 📷, а в четырех углах кадра отобразятся следующие символы.
 - 📷: фотокамера производит съемку изображений.
 - 🎥: фотокамера начинает запись видеоролика.
 - 📐: фотокамера уменьшает изображение (широкоугольное положение).
 - 🔍: фотокамера увеличивает изображения (телефото).

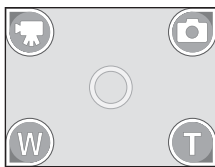
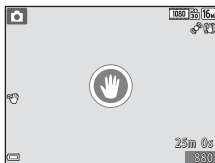

3 Скомпонуйте кадр.

- Для настройки положения зума переместите руку в направлении **W** (широкоугольное положение) или **T** (телефото). Положение зума изменяется по одному шагу.
- Если фотокамере не удалось распознать ладонь, повторите шаг 2.

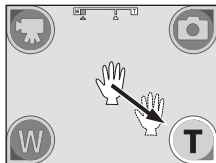

4 Сделайте снимок.

- Если переместить руку в направлении **Q** (создание фотографии) или **V** (видеозапись), фотокамера спустит затвор после обратного отсчета (приблизительно три секунды).
- Чтобы завершить видеозапись, нажмите кнопку **Q** (видеосъемка) на корпусе фотокамеры. См. раздел "Вырезание нежелательных сцен из записанных видеороликов" (77).
- После завершения съемки экран, отображаемый в шаге 2, отобразится снова.

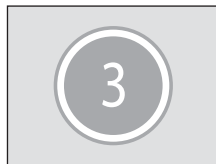
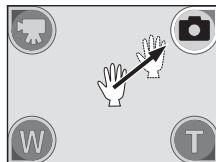

✓ Примечания относительно управления с помощью жестов

- Фотокамера может не распознать движение вашей ладони или руки при некоторых условиях съемки.
- Когда вы выполняете движение рукой, держите ладонь вертикально, раскрыв ее по направлению к фотокамере, и сохраняйте неизменной форму руки при ее движении.
- Некоторые функции недоступны при использовании функции управления с помощью жестов (76).

Функции, которые можно установить с помощью мультиселектора

Доступные функции зависят от режима съемки, как показано далее.

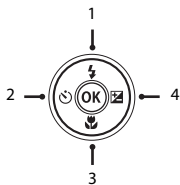

		(автовывбор сюжета)	Сюжет	Специальн. эффекты	Интеллект. портрет	(авто)
1	Режим вспышки (📖49)	✓*	*	✓	✓*	✓
2	Автоспуск (📖51)	✓		✓	✓*	✓
3	Макросъемка (📖53)	-		✓	-	✓
4	Поправка экспозиции (📖54)	✓		✓	✓	✓

* Доступность зависит от настроек.

Использование вспышки

Режим вспышки можно установить в соответствии с условиями съемки.

- 1 Нажмите ▲ (⚡) на мультиселекторе.



- 2 Выберите нужный режим вспышки (📖50) и нажмите кнопку OK.

- Если значение не будет выбрано в течение нескольких секунд нажатием кнопки OK, выбранная настройка будет отменена.



✓ Индикатор вспышки

- Чтобы подтвердить состояние вспышки, нажмите спусковую кнопку затвора наполовину.
 - Вкл.: вспышка сработает при нажатии спусковой кнопки затвора до конца.
 - Мигает: вспышка заряжается. Фотокамере не удается выполнить съемку.
 - Выкл.: в момент съемки вспышка не сработает.
- При низком уровне заряда батареи монитор отключается во время зарядки вспышки.

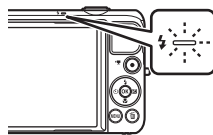

Доступные режимы вспышки



Авто

Вспышка срабатывает при необходимости, например, при недостаточной освещенности.

- Символ режима вспышки на экране съемки отображается только сразу после внесения изменений.



Авт. реж. с ум. эф. "кр. глаз"

Уменьшается вызванный вспышкой эффект красных глаз на портретах.



Выкл.

Вспышка не будет работать.

- Рекомендуется использовать штатив для обеспечения устойчивости фотокамеры во время съемки при недостаточном освещении.



Заполняющая вспышка

Вспышка срабатывает при съемке каждого кадра. Используется для "заполнения" (освещения) теней и подсветки объектов, освещенных сзади.



Медленная синхронизация

Предназначен для съемки в вечернее и ночное время портретов с фоном. Вспышка используется при необходимости осветить главный объект; длинная выдержка позволяет снять фон в вечернее время или при слабом освещении.



Настройка режима вспышки

- Эта настройка может быть недоступна для некоторых режимов съемки.
- Настройки, выполненные в режиме  (авто), сохраняются в памяти фотокамеры даже после выключения.



Подавление эффекта красных глаз

Если при записи изображения в какой-либо его области будет обнаружен эффект красных глаз, эта область будет обработана для подавления этого эффекта перед сохранением изображения.

Обратите внимание на следующие аспекты при съемке.

- Для записи изображений может потребоваться больше времени, чем обычно.
- Функция подавления эффекта красных глаз не всегда позволяет добиться нужного результата.
- В редких случаях подавление эффекта красных глаз может применяться к областям изображения, которые этого не требуют. В этом случае выберите другой режим вспышки и снова выполните съемку.

Использование автоспуска

Фотокамера оснащена автоспуском, который спускает затвор через приблизительно две или десять секунд после нажатия спусковой кнопки затвора.

При использовании штатива для обеспечения устойчивости фотокамеры во время съемки установите для параметра **Подавл. вибраций** значение **Выкл.** в меню настройки (📖78).

1 Нажмите ◀ (🕒) на мультиселекторе.



2 Выберите 🕒 10s или 🕒 2s и нажмите кнопку **OK**.

- 🕒 10s (десять секунд): используйте при съемке важных событий, например свадьбы.
- 🕒 2s (две секунды): используется для предотвращения дрожания фотокамеры.
- Если значение не будет выбрано в течение нескольких секунд нажатием кнопки **OK**, выбранная настройка будет отменена.
- Если для режима съемки установлен сюжетный режим **Портрет питомца**, отобразится символ 📷 (автосп. для пор. пит.) (📖39). Не удастся использовать автоспуск.

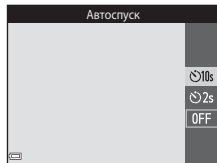

3 Скомпонуйте кадр и нажмите спусковую кнопку затвора наполовину.

- Фокусировка и экспозиция установлены.

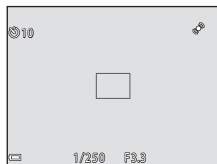

4 Плавно нажмите спусковую кнопку затвора до конца.

- Начнется обратный отсчет. Индикатор автоспуска мигает, а затем горит ровным светом примерно за одну секунду до срабатывания затвора.
- При срабатывании затвора для автоспуска будет установлено значение **OFF**.
- Чтобы остановить обратный отсчет, снова нажмите спусковую кнопку затвора.

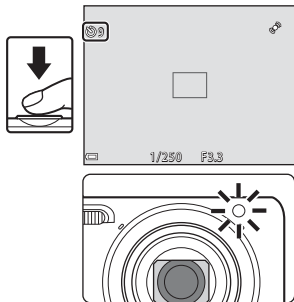

Использование режима макросъемки

Для создания макроснимков используйте режим макросъемки.

- 1** Нажмите ▼ (🌿) на мультиселекторе.



- 2** Выберите **ON** и нажмите кнопку **OK**.

- Если значение не будет выбрано в течение нескольких секунд нажатием кнопки **OK**, выбранная настройка будет отменена.

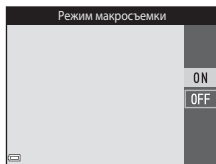

- 3** Используйте рычажок зуммирования для установки коэффициента увеличения так, чтобы символ 🌿 и индикатор зума светились зеленым.



- Если установлен такой коэффициент увеличения, при котором индикатор зума светится зеленым, фотокамера сможет выполнить фокусировку на объектах, расположенных на расстоянии приблизительно 10 см от объектива. В положении, при котором отображается символ 🌿, фотокамера сможет выполнить фокусировку на объектах, расположенных на расстоянии до приблизительно 2 см от объектива.

✓ Примечания относительно использования вспышки

При расстоянии до объекта менее 50 см вспышка может не осветить объект съемки целиком.

📷 Настройка параметра Режим макросъемки

- Эта настройка может быть недоступна для некоторых режимов съемки.
- Настройки, выполненные в режиме 📷 (авто), сохраняются в памяти фотокамеры даже после выключения.

Настройка яркости (Поправка экспозиции)

Можно настроить общую яркость изображения.

1 Нажмите ► (☒) на мультиселекторе.



2 Выберите значение коррекции и нажмите кнопку **OK**.

- Чтобы сделать изображение более светлым, установите положительное (+) значение.
- Чтобы сделать изображение более темным, установите отрицательное (-) значение.
- Значение коррекции применяется даже без нажатия кнопки **OK**.

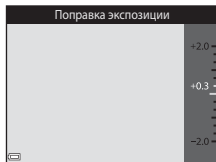



































Величина коррекции экспозиции

Настройки, выполненные в режиме  (авто), сохраняются в памяти фотокамеры даже после выключения.

Настройки по умолчанию

Настройки по умолчанию для каждого режима съемки описаны далее.

	Вспышка (📖49)	Автоспуск (📖51)	Макросъемка (📖53)	Поправка экспозиции (📖54)
 (автовывбор сюжета)	 AUTO ¹	Выкл.	Выкл. ²	0,0
Сюжет				
 (портрет)	 	Выкл.	Выкл. ³	0,0
 (пейзаж)	 ³	Выкл.	Выкл. ³	0,0
 (спорт)	 ³	Выкл. ³	Выкл. ³	0,0
 (ночной портрет)	  ⁴	Выкл.	Выкл. ³	0,0
 (праздник/в помещ.)	  ⁵	Выкл.	Выкл. ³	0,0
 (пляж)	 AUTO	Выкл.	Выкл. ³	0,0
 (снег)	 AUTO	Выкл.	Выкл. ³	0,0
 (закат)	 ³	Выкл.	Выкл. ³	0,0
 (сумерки/рассвет)	 ³	Выкл.	Выкл. ³	0,0
 (ночной пейзаж)	 ³	Выкл.	Выкл. ³	0,0
 (макро)	 ³	Выкл.	Вкл. ³	0,0
 (еда)	 ³	Выкл.	Вкл. ³	0,0
 (музей)	 ³	Выкл.	Выкл.	0,0
 (фейерверк)	 ³	Выкл. ³	Выкл. ³	0,0 ³
 (черно-белая копия)	 ³	Выкл.	Выкл.	0,0

	Вспышка (📖49)	Автоспуск (📖51)	Макросъемка (📖53)	Поправка экспозиции (📖54)
📷 (освещение сзади)	⚡/🔋 ⁶	Выкл.	Выкл. ³	0,0
📷 (простая панорама)	🔋 ³	Выкл. ³	Выкл. ³	0,0
📷 (портрет питомца)	🔋 ³	📷 ⁷	Выкл.	0,0
SO (специальн. эффекты)	🔋	Выкл.	Выкл.	0,0
😊 (интеллект. портрет)	⚡AUTO ⁸	Выкл. ⁹	Выкл. ³	0,0
📷 (авто)	⚡AUTO	Выкл.	Выкл.	0,0

¹ Фотокамера автоматически выбирает режим вспышки в зависимости от выбранного сюжетного режима. Параметр 🔋 (выкл.) можно выбрать вручную.

² Не удастся изменить. Фотокамера переходит в режим макросъемки при выборе значения 📷.

³ Эту настройку не удастся изменить.

⁴ Эту настройку не удастся изменить. Используется заполняющая вспышка с подавлением эффекта красных глаз.

⁵ Может использоваться режим вспышки с медленной синхронизацией и подавлением эффекта красных глаз.

⁶ Для вспышки устанавливается фиксированное значение ⚡ (заполняющая вспышка), если для параметра **HDR** установлено значение **Выкл.**, и фиксированное значение 🔋 (выкл.), если для параметра **HDR** установлено значение **Вкл.**

⁷ Использование автоспуска невозможно. Режим "Автоспуск для портрета питомца" можно включить или выключить (📖39).

⁸ Невозможно применить, если для параметра **Отслеж. моргания** установлено значение **Вкл.** или для параметра **Таймер улыбки** установлено значение **Вкл. (непрерывный)** или **Вкл. (BSS)**.

⁹ Можно установить, если для параметра **Таймер улыбки** установлено значение **Выключить**.

Функции, которые можно установить с помощью кнопки MENU (меню съемки)

Следующие параметры можно изменить во время съемки, нажав кнопку **MENU** (📖4).

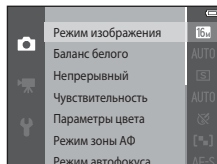
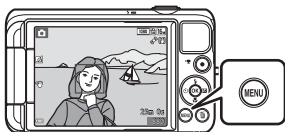

Параметры, которые можно изменить, различаются в зависимости от режима съемки, как показано ниже.





	Автovyбор сюжета	Сюжетный режим ²	Специаль. эффекты	Интеллект. портрет	Авто режим
Режим изображения ¹	✓	✓	✓	✓	✓
Баланс белого	-	-	-	-	✓
Непрерывный	-	-	-	-	✓
Чувствительность	-	-	-	-	✓
Параметры цвета	-	-	-	-	✓
Режим зоны АФ	-	-	-	-	✓
Режим автофокуса	-	-	-	-	✓
Быстрые эффекты	-	-	-	-	✓
Смягчение тона кожи	-	-	-	✓	-
Таймер улыбки	-	-	-	✓	-
Отслеж. моргания	-	-	-	✓	-

¹ Эта настройка также применяется к другим режимам съемки.

² Для некоторых сюжетных режимов доступны дополнительные настройки. Для получения дополнительной информации см. раздел "Советы и примечания" (📖35).

Параметры, доступные в меню съемки

Параметр	Описание	
Режим изображения	Позволяет выбрать комбинацию размера и качества изображения при сохранении изображений. • Настройка по умолчанию: 16:9 4608 x 3456	 34
Баланс белого	Позволяет отрегулировать баланс белого, соответствующий погодным условиям или источнику света, чтобы цвета изображения выглядели естественно. • Настройка по умолчанию: Авто	 36
Непрерывный	Позволяет выбрать покадровую или непрерывную съемку. • Настройка по умолчанию: Покадровый	 39
Чувствительность	Позволяет управлять светочувствительностью фотокамеры. • Настройка по умолчанию: Авто При выборе значения Авто на мониторе при съемке отображается индикация ISO , если чувствительность ISO увеличивается.	 42
Параметры цвета	Позволяет изменять оттенки цветов изображений. • Настройка по умолчанию: Стандартные цвета	 43
Режим зоны АФ	Определяется метод выбора фотокамерой зоны фокусировки для автофокуса. • Настройка по умолчанию: АФ с обнаруж. объекта ( 63)	 44
Режим автофокуса	Позволяет выбрать параметр Покадровый АФ , при котором фокусировка происходит только при нажатии спусковой кнопки затвора наполовину, или параметр Непрерывный АФ , при котором фокусировка происходит даже без нажатия спусковой кнопки затвора наполовину. • Настройка по умолчанию: Покадровый АФ	 48
Быстрые эффекты	Включение или выключение функции быстрых эффектов ( 45). • Настройка по умолчанию: Вкл.	 48

Параметр	Описание	
Смягчение тона кожи	<p>Позволяет выбрать уровень смягчения тона кожи человеческих лиц.</p> <ul style="list-style-type: none"> Настройка по умолчанию: Средний уровень 	 49
Таймер улыбки	<p>Позволяет установить, будет ли автоматически срабатывать затвор при распознавании улыбки на лице человека.</p> <ul style="list-style-type: none"> Настройка по умолчанию: Вкл. (BSS) 	 50
Отслеж. моргания	<p>Фотокамера автоматически дважды спускает затвор при каждой съемке и сохраняет изображение, на котором глаза человека открыты.</p> <ul style="list-style-type: none"> Настройка по умолчанию: Вкл. 	 51

Функции, которые не удастся использовать одновременно

Некоторые функции не удастся использовать с некоторыми другими параметрами меню.

Функция, которую не удастся использовать	Параметр	Описание
Режим вспышки	Непрерывный (📖58)	При выборе другой настройки, кроме Покадровый , не удастся использовать вспышку.
	Отслеж. моргания (📖59)	Если для параметра Отслеж. моргания установлено значение Вкл. , не удастся использовать вспышку.
	Таймер улыбки (📖59)	Если установлено значение Вкл. (непрерывный) или Вкл. (BSS) , не удастся использовать вспышку.
Автоспуск	Таймер улыбки (📖59)	Если выбрано значение Таймер улыбки , автоспуск не удастся использовать.
	Режим зоны АФ (📖58)	Если выбрано значение Ведение объекта , автоспуск не удастся использовать.
Режим макросъемки	Режим зоны АФ (📖58)	Если выбрано значение Ведение объекта , режим макросъемки не удастся использовать.
Режим изображения	Непрерывный (📖58)	Для режима Режим изображения устанавливаются следующие значения в зависимости от настроек непрерывной съемки: <ul style="list-style-type: none">• Непр. В: 120 кадров/с. VGA (размер изображения: 640 × 480 пикселей)• Непр. В: 60 кадров/с. 1M (размер изображения: 1280 × 960 пикселей)• Мультикадр 16: 5M (размер изображения: 2560 × 1920 пикселей)
Баланс белого	Параметры цвета (📖58)	Если выбраны значения Ч/Б, Сепия или Цианотипия , для параметра Баланс белого будет установлено фиксированное значение Авто .

Функция, которую не удастся использовать	Параметр	Описание
Непрерывный	Автоспуск (📖51)	Если при использовании автоспуска установлено значение Буфер предв. съемки , настройки изменятся на Покадровый .
Чувствительность	Непрерывный (📖58)	При выборе режима Буфер предв. съемки , Непр. В: 120 кадров/с , Непр. В: 60 кадров/с или Мультикадр 16 значение для параметра Чувствительность устанавливается автоматически в соответствии с яркостью.
Режим зоны АФ	Баланс белого (📖58)	Если для параметра Баланс белого выбрано значение, отличное от Авто в режиме АФ с обнаруж. объекта , фотокамера не определит главный объект.
Быстрые эффекты	Непрерывный (📖58)	Функцию быстрых эффектов не удастся применить к изображениям, сделанным в режиме непрерывной съемки.
Таймер улыбки	Отслеж. моргания (📖59)	Если для параметра Отслеж. моргания установлено значение Вкл. , для параметра Таймер улыбки используется фиксированное значение Вкл. (покадровый) , если установлено значение Вкл. (непрерывный) или Вкл. (BSS) .
Отслеж. моргания	Таймер улыбки (📖59)	Если для параметра Таймер улыбки установлено значение Вкл. (непрерывный) или Вкл. (BSS) , для параметра Отслеж. моргания используется фиксированное значение Выкл. .
Настройка монитора	Быстрые эффекты (📖58)	Если для параметра Быстрые эффекты установлено значение Вкл. , для параметра Просмотр снимка фиксируется значение Вкл. .
Печать даты	Непрерывный (📖58)	При выборе режима Буфер предв. съемки , Непр. В: 120 кадров/с или Непр. В: 60 кадров/с не удастся впечатать дату и время на изображения.

Функция, которую не удастся использовать	Параметр	Описание
Обнаруж. движения	Непрерывный (📖58)	Если выбрано значение, отличное от Покадровый , функция Обнаруж. движения будет отключена.
	Чувствительность (📖58)	Если для чувствительности ISO выбрано значение, кроме Авто , функция Обнаруж. движения будет отключена.
	Режим зоны АФ (📖58)	Если выбран параметр Ведение объекта , функция Обнаруж. движения будет отключена.
	Таймер улыбки (📖59)	Если установлено значение Вкл. (непрерывный) или Вкл. (BSS) , функция Обнаруж. движения будет отключена.
Предуп. о закр. глаз	Непрерывный (📖58)	Если выбрано значение, отличное от Покадровый , функция Предуп. о закр. глаз будет отключена.
Цифровой зум	Непрерывный (📖58)	Если выбран параметр Мультикадр 16 , цифровой зум не удастся использовать.
	Режим зоны АФ (📖58)	Если выбран параметр Ведение объекта , цифровой зум не удастся использовать.
Звук затвора	Непрерывный (📖58)	Если выбрано значение, кроме Покадровый , звук затвора будет отключен.

✓ Примечания относительно цифрового зума

- В зависимости от режима съемки или текущих настроек цифровой зум может быть недоступен (📖79).
- Если используется цифровой зум, фотокамера фокусируется по центру кадра.

Фокусировка

Зона фокусировки зависит от режима съемки.

Использование АФ с обнаружением объекта

Если для функции **Режим зоны АФ** (📖 58) в режиме  (авто) установлено значение **АФ с обнаруж. объекта**, фотокамера выполнит фокусировку, как описано ниже, при нажатии спусковой кнопки затвора наполовину.

- Фотокамера распознает главный объект и фокусируется на нем. Когда объект появится в фокусе, зона фокусировки начнет светиться зеленым цветом. При обнаружении человеческого лица фотокамерой на нем будет автоматически установлен приоритет фокусировки.

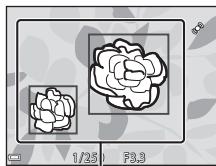

Зоны фокусировки

- Если главный объект не обнаружен, фотокамера автоматически выбирает одну (или несколько) из девяти зон фокусировки, содержащую объект, который находится ближе всех к фотокамере. Когда объект съемки окажется в фокусе, зоны фокусировки будут светиться зеленым.

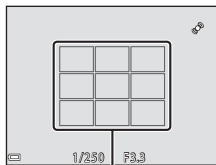



Зоны фокусировки

Примечания относительно АФ с обнаружением объекта

- В зависимости от условий съемки объект, который распознается фотокамерой в качестве главного, может различаться.
- Главный объект, возможно, не будет распознан при использовании определенных настроек параметра **Баланс белого**.
- Фотокамера может ненадлежащим образом определить главный объект в следующих условиях.
 - Объект очень темный или яркий
 - Главному объекту не хватает четко выраженных цветов
 - Снимок скомпонован таким образом, что главный объект находится в крайней части монитора
 - Главный объект состоит из повторяющихся рисунков

Использование функции "Распознавание лиц"

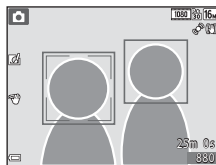

В следующих режимах съемки фотокамера использует функцию распознавания лиц для автоматической фокусировки на лицах людей.

- Режим  (автовыбор сюжета) (📖32)
- Сюжетный режим **Портрет** или **Ночной портрет** (📖34)
- Режим Интеллект. портрет (📖42)
- Если для параметра **Режим зоны АФ** (📖58) в режиме  (авто) (📖44) установлено значение **Приоритет лица**.



Если будет обнаружено несколько лиц, двойная рамка появится вокруг лица, на котором выполняется фокусировка, а вокруг остальных лиц появятся одинарные рамки.

При нажатии спусковой кнопки затвора наполовину, если не обнаружены лица:

- В режиме  (автовыбор сюжета) зона фокусировки изменяется в зависимости от сюжета.
- В сюжетных режимах **Портрет** и **Ночной портрет** или в режиме интеллектуального портрета фотокамера выполнит фокусировку на области в центре кадра.
- В режиме  (авто) фотокамера выбирает зону фокусировки, содержащую объект, расположенный наиболее близко к фотокамере.

Примечания относительно функции "Распознавание лиц"

- Способность фотокамеры распознавать лица зависит от ряда условий, включая направление взгляда объекта.
- Фотокамера может не распознать лица в следующих случаях:
 - лица частично скрыты солнцезащитными очками или другими предметами;
 - лица занимают в кадре слишком много или слишком мало места

Использование функции "Смягчение тона кожи"

При срабатывании затвора в одном из следующих режимов съемки фотокамера распознает человеческие лица (до трех) и обрабатывает изображение, чтобы смягчить оттенки кожи лица.

- Режим интеллектуального портрета (📖42)
 - Уровень смягчения тона кожи можно настроить.
- Режим **SM** (автовывбор сюжета) (📖32)
- Сюжетный режим **Портрет** или **Ночной портрет** (📖34)

Функции редактирования, например **Смягчение тона кожи**, можно применять к сохраненным изображениям с помощью режима "**Глянцевое**" ретушир. (📖70) даже после съемки.



Примечания относительно смягчения тона кожи

- Сохранение снимков после съемки может занять больше времени, чем обычно.
- В некоторых условиях съемки, возможно, не удастся получить требуемый результат смягчения тона кожи, а также эффект смягчения тона кожи может быть применен к области изображения, в которой нет лиц.

Объекты, для которых недоступна автофокусировка



В следующих ситуациях возможна некорректная фокусировка фотокамеры. Изредка, несмотря на то что зона фокусировки и индикатор фокусировки светятся зеленым цветом, объект может оказаться не в фокусе.

- Объект съемки очень темный
- Объекты в снимаемом сюжете резко контрастируют друг с другом (например, солнце позади объекта съемки заставляет детали объекта казаться очень темными)
- Объект съемки не контрастирует с фоном (например, при съемке человека в белой рубашке на фоне белой стены)
- На разных расстояниях от фотокамеры расположено несколько объектов (например, прутья клетки с объектом съемки)
- Объекты с повторяющимся рисунком (жалюзи на окнах, здания с множеством рядов окон одинаковой формы и т.д.)
- Объект быстро движется

В вышеописанных ситуациях попробуйте нажать спусковую кнопку затвора наполовину несколько раз для выполнения повторной фокусировки или повторно сфокусируйтесь на другом объекте, расположенном на том же расстоянии от фотокамеры, что и фактический объект съемки, и выполните блокировку фокусировки (☐67).

Блокировка фокуса

Съемку с блокировкой фокусировки рекомендуется использовать, когда фотокамера не активирует зону фокусировки, содержащую нужный объект.

1 Для параметра **Режим зоны АФ** установите значение **Центр** в режиме  (авто) (57).

2 Поместите объект в центр кадра и нажмите спусковую кнопку затвора наполовину.

- Убедитесь, что зона фокусировки светится зеленым цветом.
- Фокусировка и экспозиция заблокированы.

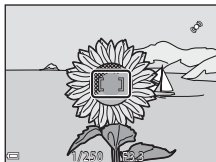

3 Не отпуская кнопку, скомпонуйте кадр.

- Обязательно обеспечьте одинаковое расстояние между фотокамерой и объектом.

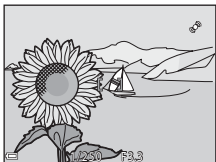

4 Чтобы сделать снимок, нажмите спусковую кнопку затвора до конца.



Функции просмотра

Увеличение при просмотре

Поверните рычажок зуммирования в положение **T** (Q) в режиме полнокадрового просмотра (L28) для увеличения снимка.

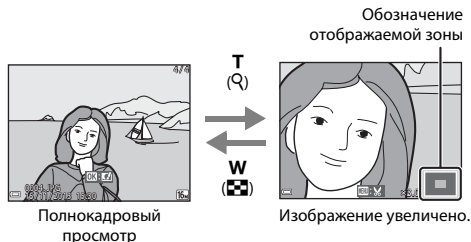

- Коэффициент увеличения можно изменять, поворачивая рычажок зуммирования в положение **W** (R) или **T** (Q).
- Для просмотра другой области изображения нажмите **▲▼◀▶** на мультиселекторе.
- При просмотре изображений, полученных с помощью функции распознавания лица или животных, фотокамера увеличивает лицо, распознанное в момент съемки (кроме просмотра изображения, являющегося частью серии снимков). Для увеличения области изображения без лиц выберите коэффициент увеличения, а затем нажмите **▲▼◀▶**.
- При отображении увеличенного изображения нажмите кнопку **Ⓜ**, чтобы вернуться в режим полнокадрового просмотра.

Кадрирование изображений

При отображении увеличенного изображения можно нажать кнопку **MENU** для кадрирования изображения, чтобы выделить только видимую часть и сохранить ее в отдельный файл (L21).

Просмотр уменьшенных изображений, отображение календаря

При повороте рычажка зуммирования в положение **W** (📏) в режиме полнокадрового просмотра (📖28) отобразятся уменьшенные изображения.



- Можно изменять количество отображаемых уменьшенных изображений, поворачивая рычажок зуммирования в положение **W** (📏) или **T** (📷).
- При использовании режима просмотра уменьшенных изображений нажмите **▲▼◀▶** на мультиселекторе для выбора изображения, а затем нажмите кнопку **OK** для отображения этого изображения в режиме полнокадрового просмотра.
- При использовании режима календаря нажмите **▲▼◀▶** для выбора даты, затем нажмите кнопку **OK** для отображения снимков, выполненных в этот день.









📅 Отображение календаря

Изображения, созданные фотокамерой, на которой не настроена дата, будут иметь дату создания 1 января 2013 г.

Функции, которые можно установить с помощью кнопки MENU (Меню просмотра)

Во время просмотра изображений в режиме полнокадрового просмотра или просмотра уменьшенных изображений можно настроить приведенные ниже операции в меню, нажав кнопку **MENU** (📖4).

Параметр	Описание	
Быстрая обработка*	Позволяет создавать измененные копии с усилением контраста и насыщенности.	 16
D-Lighting*	Позволяет создавать копии изображений с повышенной яркостью и контрастом, увеличивая яркость темных участков изображения.	 16
Подавл. красных глаз*	Корректировка эффекта красных глаз, который может возникнуть на изображении при съемке с использованием вспышки.	 17
"Глянцевое" ретушир.*	Распознавание лиц на изображении и эффектная обработка распознанных лиц.	 18
Задание печати	Выбор изображений для печати и количества копий каждого печатаемого изображения перед печатью.	 52
Показ слайдов	Просмотр изображений в режиме автоматического показа слайдов.	 56
Защита	Защита выбранных изображений от случайного удаления.	 57
Повернуть снимок	Поворот отображаемого изображения в вертикальную или горизонтальную ориентацию.	 59
Уменьшить снимок*	Создание уменьшенной копии изображений.	 20
Звуковая заметка	Позволяет использовать микрофон фотокамеры для записи звуковых заметок и присоединять их к изображениям.	 60

Параметр	Описание	
Копирование	Копирование изображений с карты памяти во внутреннюю память фотокамеры и наоборот.	 61
Свойства отобр. послед.	Выбор отображения только основного снимка последовательности или всех входящих в нее изображений. <ul style="list-style-type: none"> При отображении только основного снимка последовательности нажмите кнопку , чтобы отобразить каждое изображение последовательности. Нажмите  на мультиселекторе, чтобы вернуться к отображению основного снимка. 	 63
Выбрать основн. снимок	Изменение основного снимка для изображений, выполненных в последовательности.	 63
Избранные снимки	Добавление изображений в альбом. Этот параметр не отображается в режиме избранных снимков.	 6
Удалить из избранных	Позволяет удалить изображения из альбома. Этот параметр отображается только в режиме избранных снимков.	 8

* Отредактированные изображения сохраняются в виде отдельных файлов. Некоторые изображения, возможно, не удастся отредактировать.

Запись и просмотр видеороликов

Запись видеороликов

1 Отображение экрана съемки.

- Проверьте оставшееся время записи видеоролика.
- Если для параметра **Информация о фото** в пункте **Настройка монитора** (□□78) в меню настройки установлено значение **Кадр видео+авто**, можно определить область видеоролика, которая будет записываться, перед началом записи.



Оставшееся время записи видеоролика

2 Нажатие кнопки (video съемка) позволяет начать запись видеоролика.

- Фотокамера фокусируется на объекте, находящемся в центре кадра.
- Нажмите  на мультиселекторе, чтобы приостановить запись, затем нажмите  снова для возобновления записи (кроме случаев, когда параметр **iFrame 720/30p** () или параметр видеоролика HS выбран в меню **Параметры видео**). Запись автоматически закончится, если пауза длится около пяти минут.

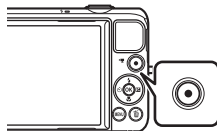

3 Повторно нажмите кнопку (video съемка), чтобы остановить запись.

Максимальная длина видеоролика

Размер отдельных файлов видеороликов не может превышать 4 Гб, а продолжительность — 29 минут, даже если на карте памяти имеется свободное место для записи видеоролика большей длины.

- Максимальная продолжительность для одного видеоролика отображается на экране съемки.
- Если фотокамера нагреется, запись может остановиться до достижения этих значений.
- Фактическая длина видеоролика может меняться в зависимости от содержимого видеоролика, движения объекта или типа карты памяти.

Примечание относительно сохранения изображений и записи видеороликов

Во время сохранения изображений или записи видеороликов мигает индикатор, показывающий число оставшихся кадров, или индикатор, показывающий максимальную продолжительность видеоролика.

Не открывайте крышку батарейного отсека/гнезда для карты памяти и не извлекайте батарею или карту памяти, пока мигает индикатор. Несоблюдение этого правила может привести к потере данных или повреждению фотокамеры или карты памяти.

Примечания относительно записи видеороликов

- Для записи видеороликов рекомендуется использовать карты памяти SD с классом скорости не менее 6 (UHS-I U3). При использовании более медленных карт памяти видеозапись может неожиданно прерываться.
- Если используется цифровой зум, может отмечаться некоторое ухудшение качества изображения.
- Возможно, будет записан звук работы рычажка зуммирования, выполнения зуммирования, движения привода автофокусировки объектива, работы системы подавления вибраций и работы диафрагмы при изменении яркости.
- Во время записи видеороликов на мониторе могут наблюдаться следующие явления. Эти явления будут сохранены в видеороликах.
 - При освещении лампами дневного света, высокотемпературными ртутными лампами, натриевыми лампами на изображениях могут появляться полосы.
 - Объекты, быстро движущиеся от одного края кадра к другому, например движущийся поезд или автомобиль, могут выглядеть искривленными.
 - При панорамном движении фотокамеры все изображение видеоролика может быть искривлено.
 - При движении фотокамеры лампы или яркие области могут оставлять остаточные изображения.
- В зависимости от расстояния до объекта или выполненного зуммирования на объектах с повторяющимся рисунком (ткань, окна с решетками и т.д.) могут появляться цветные полосы (интерференционная картина, муар и т.п.) во время записи и воспроизведения. Это происходит в результате взаимного влияния повторяющегося рисунка объекта и компоновки матрицы и не является неисправностью.

✓ Температура фотокамеры

- Фотокамера может нагреваться при продолжительной съемке видеоролика или при использовании в условиях высокой температуры.
- Если внутренние детали фотокамеры сильно нагреваются во время съемки видеоролика, запись автоматически остановится.
Оставшееся время записи до ее остановки (🕒 10s) будет показано.
После остановки записи фотокамера выключится.
Не включайте фотокамеру, пока внутренние детали фотокамеры не остынут.

✓ Примечания относительно автофокусировки

Автофокусировка может работать некорректно (📖66). В этом случае попробуйте выполнить следующее.





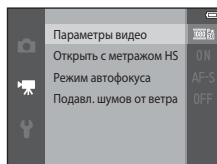

1. Перед началом записи видеоролика в меню видео для параметра **Режим автофокуса** установите значение **Покадровый АФ** (настройка по умолчанию).
2. Поместите другой объект, расположенный на том же расстоянии от фотокамеры, что и объект съемки, в центр кадра, нажмите кнопку ● (📹 видеосъемка), чтобы начать запись, а затем измените компоновку кадра.

Функции, которые можно установить с помощью кнопки MENU (меню видео)

Войдите в режим съемки → кнопка MENU → символ меню  → кнопка 

Перечисленные ниже настройки параметров меню можно изменить.



Параметр	Описание	
Параметры видео	Выбор типа видеоролика. Выберите нормальную скорость, чтобы осуществить запись видеоролика с нормальной скоростью, или HS (высокая скорость) для записи видеоролика, который можно просмотреть с эффектом замедленной или быстрой съемки. <ul style="list-style-type: none"> Настройка по умолчанию:  1080★/30p ( 1080★/25p) 	 64
Открыть с метражом HS	Выбор высокой или нормальной скорости для начала записи видеороликов HS. <ul style="list-style-type: none"> Настройка по умолчанию: Вкл. 	 68
Режим автофокуса	Выбор параметра Покадровый АФ для блокировки фокусировки в начале записи видеоролика или Непрерывный АФ для использования фокусировки при видеосъемке. <ul style="list-style-type: none"> Настройка по умолчанию: Покадровый АФ 	 68
Подавл. шумов от ветра	Укажите, следует ли применять подавление шумов от ветра при записи видеороликов. <ul style="list-style-type: none"> Настройка по умолчанию: Выкл. 	 69

Просмотр видеороликов

Чтобы войти в режим просмотра, нажмите кнопку .

Видеоролики распознаются по символу параметров видео (75).

Нажмите кнопку , чтобы воспроизвести видеоролик.

- Поворачивайте рычажок зуммирования, чтобы настроить громкость (1).





Параметры видео



Индикатор громкости

Функции, доступные во время воспроизведения

Кнопки управления просмотром отображаются в нижней части монитора.



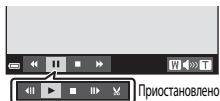

Следующие операции можно выполнить с помощью  на мультиселекторе для выбора кнопки управления и последующего нажатия кнопки .







Функция	Символ	Описание
Обратная перемотка		Нажмите и удерживайте кнопку  , чтобы выполнить обратную перемотку видеоролика.
Перемотка вперед		Нажмите и удерживайте кнопку  , чтобы выполнить ускоренную перемотку видеоролика.
Пауза		Приостановка воспроизведения. Следующие операции можно выполнять во время паузы.
		 Покадровая обратная перемотка видеоролика. Нажмите и удерживайте кнопку  , чтобы выполнить непрерывную перемотку видеоролика назад.
		 Покадровая перемотка видеоролика вперед. Нажмите и удерживайте кнопку  , чтобы выполнить непрерывную перемотку видеоролика вперед.
		 Возобновление просмотра.
		 Извлечение необходимой части видеоролика и сохранение ее в отдельном файле.
Завершение		Возврат в режим полнокадрового просмотра.

Вырезание нежелательных сцен из записанных видеороликов

Если видеоролик, записанный с использованием функции управления с помощью жестов, содержит нежелательный фрагмент остановки записи (, 47), поставьте воспроизведение на паузу и выполните описанные ниже шаги для редактирования видеоролика.

1. Из кнопок управления просмотром выберите , а затем нажмите кнопку .
2. Выберите  (выбрать точку окончания) в кнопках управления редактированием.
3. Выберите  (сохранить) и нажмите кнопку .

Удаление видеороликов

Чтобы удалить видеоролик, выберите требуемый видеоролик в режиме полнокадрового просмотра (, 28) или в режиме просмотра уменьшенных изображений (, 69) и нажмите кнопку  (, 30).







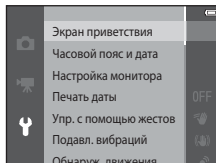

Общие параметры фотокамеры

Функции, которые можно установить с помощью кнопки MENU (меню настройки)

Нажмите кнопку MENU → символ меню  (настройки) → кнопка 

Перечисленные ниже настройки параметров меню можно изменить.



Параметр	Описание	
Экран приветствия	Включение и выключение отображения экрана приветствия при включении фотокамеры.	 70
Часовой пояс и дата	Настройка часов фотокамеры.	 71
Настройка монитора	Настройка параметров информационного экрана о снимке, просмотра изображения после съемки и яркости монитора.	 73
Печать даты	Впечатывание даты и времени съемки на изображения.	 75
Управление с пом. жестов	Включение или выключение функции управления с помощью жестов ( 46) при повороте монитора в том же направлении, в котором направлен объект фотокамеры.	 76
Подавл. вибраций	Включение функции подавления вибраций для использования во время съемки.	 77

Параметр	Описание	
Обнаруж. движения	Включение и выключение функции автоматического уменьшения фотокамерой выдержки для устранения смазывания из-за дрожания фотокамеры при обнаружении движения во время фотосъемки.	 78
АФ-помощь	Включение или выключение вспомогательной подсветки АФ.	 79
Цифровой зум	Включение и выключение функции цифрового зума.	 79
Настройка звука	Настройка параметров звука.	 80
Авто выкл.	Позволяет устанавливать промежуток времени, по истечении которого монитор будет выключаться для сбережения энергии.	 80
Форматир. памяти/ Форматир. карточки	Форматирование внутренней памяти или карты памяти.	 81
Язык/Language	Позволяет изменить язык экрана фотокамеры.	 82
Настройки ТВ	Настройка параметров подключения к телевизору.	 82
Зарядка от ПК	Включение или выключение зарядки батареи, установленной в фотокамеру, при подключении фотокамеры к компьютеру.	 83
Предуп. о закр. глаз	Включение и выключение функции обнаружения закрытых глаз при съемке людей с использованием функции распознавания лиц.	 84
Параметры Wi-Fi	Изменение настроек Wi-Fi (беспроводная локальная сеть) для подключения фотокамеры и интеллектуального устройства. Для получения дополнительной информации см. раздел "Использование функции Wi-Fi (беспроводная локальная сеть)" ( 80).	 85
Загрузка Eye-Fi	Включение или выключение функции отправки изображений на компьютер с помощью приобретаемой дополнительно карты Eye-Fi.	 87
Сброс всех знач.	Позволяет восстановить установленные по умолчанию значения настроек фотокамеры.	 88
Версия прошивки	Узнайте текущую версию прошивки фотокамеры.	 88

Использование функции Wi-Fi (беспроводная локальная сеть)

Функции, доступные через Wi-Fi

Вы можете использовать описанные ниже функции, установив специальное программное обеспечение "Wireless Mobile Utility" на интеллектуальное устройство на базе Android OS или iOS и подключив это устройство к фотокамере.

Take photos (Фотосъемка)

Фотосъемку можно осуществлять двумя описанными ниже способами.

- Нажав спусковую кнопку на фотокамере и сохранив фотоснимок на интеллектуальном устройстве.
- Используя интеллектуальное устройство для удаленного* спуска кнопки затвора фотокамеры и сохранения изображений на интеллектуальном устройстве.
* При дистанционном управлении все функции фотокамеры будут недоступны.

View photos (Просмотр фотографий)

Вы можете скопировать на интеллектуальное устройство фотографии, хранящиеся на карте памяти фотокамеры.

Установка программного обеспечения на интеллектуальное устройство

- 1 С помощью интеллектуального устройства установите соединение с Google Play Store, App Store или другим онлайн-приложением и найдите "Wireless Mobile Utility".

- Обратитесь за дополнительными инструкциями к руководству пользователя интеллектуального устройства.

- 2 Прочитайте описание и другую информацию и установите программное обеспечение.

- Дополнительная информация об использовании программного обеспечения дана в руководстве пользователя, которое доступно здесь:
 - Android OS: <http://nikonimglib.com/ManDL/WMAU/>
 - iOS: <http://nikonimglib.com/ManDL/WMAU-ios/>

Подключение интеллектуального устройства к фотокамере

Нажмите кнопку MENU → символ меню ☰ → Параметры Wi-Fi → кнопка OK

- 1 С помощью ▲▼ на мультиселекторе выберите значение **Сеть Wi-Fi**, а затем нажмите кнопку OK.

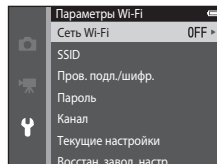

- 2 Выберите **Вкл.** и нажмите кнопку OK.

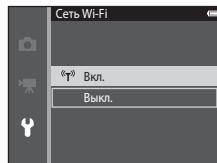

- На дисплее будут показаны SSID и пароль.
- Если в течение 3 минут от интеллектуального устройства не получено подтверждение соединения, восстанавливается настройка **Выкл.**

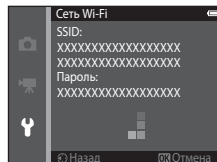

3 На интеллектуальном устройстве задайте для Wi-Fi настройку Вкл.

- Обратитесь за дополнительными инструкциями к руководству пользователя интеллектуального устройства.
- После того как на дисплее появится имя сети (SSID), которое можно использовать для интеллектуального устройства, выберите SSID, отображаемое на фотокамере.
- Когда появится сообщение о вводе пароля, введите пароль, показанный на дисплее фотокамеры.
- После установки соединения фотокамеры с сетью Wi-Fi, открывается экран съемки с символом Wi-Fi (📶7).

4 Запустите программное обеспечение, установленное на интеллектуальном устройстве.

- Откроется экран, на котором можно выбрать "Take photos (Фотосъемка)" или "View photos (Просмотр фотографий)".
- Когда появится сообщение "Cannot connect to camera. (Невозможно установить соединение с фотокамерой)", повторно выберите настройку **Сеть Wi-Fi**.

Прекращение соединения Wi-Fi

- Выключите фотокамеру.
- На интеллектуальном устройстве задайте для Wi-Fi настройку Выкл.

Примечания относительно соединения Wi-Fi

- Задайте для параметра **Сеть Wi-Fi** значение **Выкл.**, если в месте вашего нахождения запрещено использование радиоволн.
- Если в фотокамеру не вставлена карта памяти, функция Wi-Fi недоступна. Если в фотокамеру вставлена карта памяти Eye-Fi (📶87), функция Wi-Fi недоступна.
- Если установлено соединение с Wi-Fi, опция **Авто выкл.** неактивна.
- Если для параметра **Сеть Wi-Fi** установлено значение **Вкл.**, батарея будет разряжаться быстрее, чем обычно.
- Не удастся выбрать параметр **Сеть Wi-Fi**, если на мониторе отображается индикатор уровня заряда батареи (🔋). Кроме того, если индикатор уровня заряда батареи (🔋) отображается при установленном соединении Wi-Fi, это соединение будет прервано.

Примечания относительно настроек безопасности

Если в фотокамере предусмотрена функция Wi-Fi, но не заданы необходимые настройки безопасности (шифрование данных и пароль), посторонние лица могут получить доступ к сети и причинить ущерб. Настоятельно рекомендуется перед использованием функции Wi-Fi выполнить требуемые настройки безопасности.

Чтобы задать настройки безопасности, используйте пункт **Параметры Wi-Fi** меню настроек (📶79).

Подключение фотокамеры к телевизору, компьютеру, принтеру

Способы подключения

С изображениями и видеороликами можно выполнять дополнительные действия, подключив фотокамеру к телевизору, компьютеру, принтеру.



- Перед тем как подключить фотокамеру к внешнему устройству, убедитесь в достаточном уровне заряда батареи и выключите фотокамеру. Перед отсоединением убедитесь, что фотокамера выключена.
- При использовании сетевого блока питания EH-62G (приобретается дополнительно) фотокамера может получать питание от электрической розетки. Не используйте другую модель или конструкцию сетевого блока питания, так как это может привести к нагреванию или повреждению фотокамеры.
- Для получения дополнительной информации о подключении и последующих операциях см. этот документ и документацию, прилагаемую к устройству.

Просмотр изображений на телевизоре

82



Изображения и видеоролики, записанные с помощью фотокамеры, можно просматривать на телевизоре.
Способ подключения: подсоедините видео- и аудиостекеры дополнительного аудио-/видеокабеля к входным гнездам телевизора. Кроме того, можно подключить имеющийся в продаже кабель HDMI к входному гнезду HDMI телевизора.

Просмотр и систематизация изображений на компьютере

85



Можно перенести изображения на компьютер для выполнения основных действий по обработке и управлению снимками.

Способ подключения: подключите фотокамеру к порту USB компьютера с помощью прилагаемого USB-кабеля.

- Перед подключением к компьютеру установите программное обеспечение ViewNX 2 на компьютер (85). Для получения дополнительной информации об использовании компакт-диска ViewNX 2 и передаче изображений на компьютер см. стр. 85.
- Если к компьютеру подключены USB-устройства, потребляющие ток, отсоедините их от компьютера перед тем, как подсоединить к нему фотокамеру. Одновременное подключение к компьютеру фотокамеры и других USB-устройств может привести к сбою фотокамеры или потреблению чрезмерного тока с повреждением фотокамеры или карты памяти.

Печать изображений без использования компьютера

85



Если фотокамера будет подключена к PictBridge-совместимому принтеру, изображения можно печатать без использования компьютера.

Способ подключения: подключите фотокамеру непосредственно к порту USB принтера с помощью USB-кабеля.

Использование приложения ViewNX 2

ViewNX 2 представляет собой пакет программ, позволяющих передавать, просматривать, редактировать и пересылать изображения. Установите ViewNX 2 с прилагаемого компакт-диска ViewNX 2.

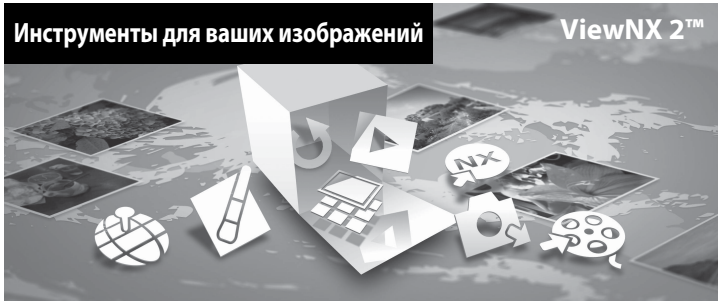

Установка ViewNX 2

- Требуется подключение к Интернету.

Совместимые операционные системы

Windows

Windows 8, Windows 7, Windows Vista, Windows XP

Macintosh

Mac OS X 10.6, 10.7, 10.8

Дополнительную информацию о системных требованиях, а также последние сведения о совместимых операционных системах см. на веб-сайте Nikon.

1 Включите компьютер и вставьте компакт-диск ViewNX 2 в дисковод для компакт-дисков.

- Windows: если в окне отображаются инструкции по использованию компакт-диска, следуйте инструкциям, чтобы перейти к окну установки.
- Mac OS: когда откроется окно **ViewNX 2**, дважды щелкните значок **Welcome**.

2 В диалоговом окне выбора языка выберите язык. Откроется окно установки.

- Если требуемый язык недоступен, нажмите **Region Selection (Выбор региона)** для выбора другого региона, затем выберите требуемый язык (кнопка **Region Selection (Выбор региона)** недоступна в европейской версии программы).
- Нажмите **Next (Далее)**, чтобы отобразить окно установки.



3 Запустите установку.

- В окне установки рекомендуется нажать **Installation Guide (Руководство по установке)**, чтобы отобразить справочную информацию по установке и требования к системе перед установкой приложения ViewNX 2.
- В окне установки нажмите **Typical Installation (Recommended) (Обычная установка (рекомендуется))**.

4 Загрузите программное обеспечение.

- При отображении экрана **Software Download (Загрузка программного обеспечения)** нажмите **I agree - Begin download (Принимаю. Начать загрузку)**.
- Установите программное обеспечение, следуя инструкциям на экране.

5 Закройте программу установки после того, как отобразится окно завершения установки.

- Windows: нажмите **Yes (Да)**.
- Mac OS: нажмите **OK**.

Будет установлено следующее программное обеспечение:

- ViewNX 2 (пакет, состоящий из следующих трех модулей)
 - Nikon Transfer 2: передача изображений на компьютер
 - ViewNX 2: просмотр, редактирование, печать переданных изображений
 - Nikon Movie Editor: базовое редактирование переданных видеороликов
- Panorama Maker (для создания единого панорамного изображения пейзажа и т.п. из серии изображений, каждое из которых содержит отдельную часть объекта)

6 Извлеките компакт-диск ViewNX 2 из дисковода для компакт-дисков.

Передача изображений на компьютер

1 Выберите способ копирования изображений на компьютер.

Воспользуйтесь одним из следующих способов.

- **Прямое USB соединение:** выключите фотокамеру и убедитесь в том, что в нее вставлена карта памяти. Подключите фотокамеру к компьютеру с помощью USB-кабеля. Фотокамера автоматически включится.

Чтобы передать на компьютер изображения, сохраненные во внутренней памяти фотокамеры, извлеките карту памяти из фотокамеры перед подключением фотокамеры к компьютеру.

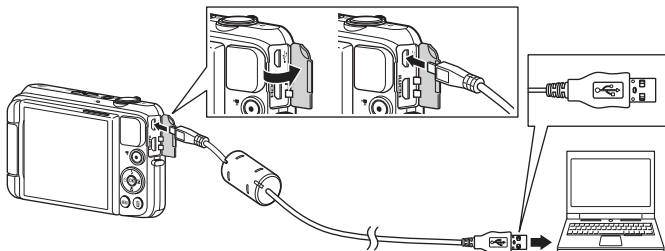

- **Гнездо для карты SD:** если на компьютере есть гнездо для карты SD, карту памяти можно вставить непосредственно в это гнездо.
- **Устройство для чтения карт памяти SD:** подключите устройство для чтения карт памяти (приобретается дополнительно у сторонних поставщиков) к компьютеру и вставьте карту памяти.

Когда появится сообщение, предлагающее выбрать программу, выберите Nikon Transfer 2.

• При использовании Windows 7

Если отобразится диалоговое окно, показанное справа, выполняйте предложенную последовательность действий, чтобы выбрать Nikon Transfer 2.

- 1 В разделе **Import pictures and videos (Импорт снимков и видеоклипов)** нажмите **Change program (Изменить программу)**. Откроется диалоговое окно выбора программы, выберите **Import File using Nikon Transfer 2 (Импортировать файл с помощью Nikon Transfer 2)** и нажмите **OK**.
- 2 Дважды щелкните **Import File (Импортировать файл)**.



Если на карте памяти сохранено много изображений, запуск программы Nikon Transfer 2 может занять некоторое время. Дождитесь запуска Nikon Transfer 2.

✓ Подключение USB-кабеля

Подключение может не определяться, если фотокамера подключена к компьютеру через концентратор USB.

2 Передача изображений на компьютер.

- Убедитесь, что в строке заголовка "Options (Параметры)" программы Nikon Transfer 2 для параметра "Source (Источник)" (1) отображается имя подключенной фотокамеры или съемного диска.
- Нажмите кнопку **Start Transfer (Начать передачу)** (2).



- При настройках по умолчанию на компьютер будут скопированы все изображения, сохраненные на карте памяти.

3 Отсоедините кабель.

- Если фотокамера подключена к компьютеру, выключите фотокамеру и отсоедините USB-кабель. Если используется устройство для чтения карт памяти или данные считываются с карты памяти, установленной в гнездо компьютера, выберите подходящий параметр операционной системы, чтобы извлечь съемный диск, соответствующий карте памяти, и затем выньте карту из устройства для чтения или гнезда компьютера.

Просмотр изображений

Запустите ViewNX 2.

- Изображения отобразятся в приложении ViewNX 2 после завершения передачи.
- Для получения дополнительной информации об использовании ViewNX 2 см. интерактивную справку.

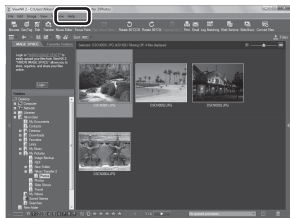

Запуск ViewNX 2 вручную

- **Windows:** дважды щелкните ярлык **ViewNX 2** на рабочем столе.
- **Mac OS:** щелкните значок **ViewNX 2** в доке.



Раздел "Справка"

Раздел "Справка" содержит подробную информацию и советы по использованию фотокамеры.

Съемка

Использование функции "Простая панорама" (съемка и просмотр) 02

Просмотр

Режим "Избранные снимки" 06
Режим "Автосортировка" 10
Режим "Список по дате" 11
Просмотр и удаление последовательности снимков 12
Редактирование изображений 14
Подключение фотокамеры к телевизору (просмотр изображений на телевизоре) 22
Подключение фотокамеры к принтеру (прямая печать) 24
Редактирование видеороликов 32

Меню



Меню съемки (для режима (авто)) 34
Меню интеллектуального портрета 49
Меню просмотра 52
Меню видео 64
Меню настройки 70

Дополнительная информация

Сообщения об ошибках 89
Имена файлов 94
Дополнительные принадлежности 95

Использование функции "Простая панорама" (съемка и просмотр)

Съемка с использованием функции "Простая панорама"

Войдите в режим съемки → кнопка  (режим съемки) →  (второй символ сверху*) →
▶▶▶▶▶▶▶▶▶▶ (простая панорама) → кнопка 

* Отобразится символ последнего выбранного сюжета.

1 Выберите **Нормальная (180°)** или **Широкая (360°)** в качестве диапазона съемки и нажмите кнопку .

- Если фотокамера будет установлена горизонтально, размер изображения (ширина × высота) будет установлен следующим образом.
 - **Нормальная (180°)**: 4800 × 920 при перемещении по горизонтали, 1536 × 4800 при перемещении по вертикали.
 - **Широкая (360°)**: 9600 × 920 при перемещении по горизонтали, 1536 × 9600 при перемещении по вертикали.

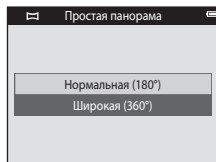

2 Скомпонуйте первую часть панорамы, затем нажмите спусковую кнопку затвора наполовину, чтобы сфокусироваться.

- Зум зафиксирован в широкоугольном положении.
- Фотокамера фокусируется на области в центре кадра.

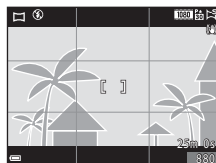

3 Нажмите спусковую кнопку затвора до конца, затем уберите палец со спусковой кнопки затвора.

- Отобразятся символы $\triangle \nabla \langle \rangle$, обозначающие направление движения фотокамеры.



4 Перемещайте фотокамеру в одном из четырех направлений, пока индикатор указателя не достигнет края.

- Съемка начнется, когда фотокамера определит направление движения.



Пример движения фотокамеры



- Поворачиваясь вокруг себя, медленно перемещайте фотокамеру по дуге в направлении меток ($\triangle \nabla \langle \rangle$).
- Съемка будет прекращена, если указатель не достигнет края в течение приблизительно 15 секунд (если выбран параметр **Нормальная (180°)**) или приблизительно 30 секунд (если выбран параметр **Широкая (360°)**) после начала съемки.



Примечания относительно съемки простой панорамы

- Угол обзора на сохраненном изображении будет более узким, чем на мониторе в момент съемки.
- Если фотокамера будет перемещена слишком быстро или будет слишком сильно трястись, а также при съемке однородных предметов (например, стены или темнота), может возникнуть ошибка.
- Если съемка будет остановлена до того, как фотокамера достигнет средней точки диапазона панорамы, панорама не будет сохранена.
- Если будет достигнута средняя точка диапазона панорамы, но съемка прекратится до достижения края диапазона, оставшаяся часть диапазона будет записана и отображена серым цветом.

Просмотр изображений, снятых с помощью функции простой панорамы

Переключитесь в режим просмотра (📖28), отобразите изображение, записанное в режиме "Простая панорама", в режиме полнокадрового просмотра, а затем нажмите кнопку **OK**, чтобы прокрутить изображение в направлении, в котором была выполнена съемка.

Кнопки управления просмотром отображаются в нижней части монитора во время просмотра. С помощью **◀▶** на мультиселекторе выберите элемент управления, а затем нажмите кнопку **OK** для выполнения следующих операций.

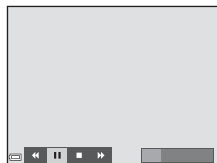
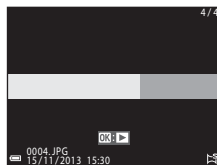

Функция	Символ	Описание	
Обратная перемотка	◀	Нажмите и удерживайте кнопку OK для быстрой прокрутки в обратном направлении.	
Перемотка вперед	▶	Нажмите и удерживайте кнопку OK для быстрой прокрутки вперед.	
Пауза	⏸	⏪	Нажмите и удерживайте кнопку OK , чтобы выполнить перемотку в обратном направлении.
		⏩	Нажмите и удерживайте кнопку OK , чтобы выполнить перемотку.
		▶	Возобновление автоматической прокрутки.
Завершение	■	Переключение в режим полнокадрового просмотра.	

✓ Примечания относительно просмотра с прокруткой

Возможно, на фотокамере не удастся прокрутить или увеличить изображения в режиме простой панорамы, снятые цифровой фотокамерой другого производителя или другой модели.



Режим "Избранные снимки"







Добавив изображения (за исключением видеороликов) в альбомы в качестве избранных снимков, можно просмотреть только добавленные изображения.

- Снимки можно отсортировать в девять альбомов. В каждый альбом можно добавить до 200 изображений.
- Оригинальные изображения не скопированы и не перенесены.
- Одно и то же изображение можно добавить в несколько альбомов.

Добавление изображений в альбомы

Нажмите кнопку  (режим просмотра) → кнопка MENU → Избранные снимки → кнопка 

1 С помощью  на мультиселекторе выберите изображение, а затем нажмите , чтобы отобразился символ .

- Можно добавить символ  для нескольких изображений. Для удаления символа  нажмите кнопку .
- Поверните рычажок зуммирования () в положение **T** () , чтобы вернуться в режим полнокадрового просмотра, или в положение **W** () для отображения уменьшенных изображений.

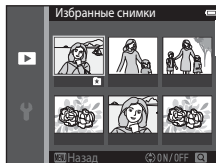



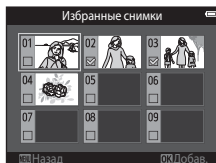

2 После завершения настроек нажмите кнопку .

3 Выберите нужный альбом и нажмите кнопку .



- Выбранные изображения будут добавлены.



Просмотр снимков в альбомах

Нажмите кнопку  (режим просмотра) → кнопка  →  Избранные снимки → кнопка 

С помощью мультиселектора выберите альбом, затем нажмите кнопку  для просмотра изображений в выбранном альбоме.

- Функции в меню просмотра (70) можно использовать для изображений в выбранном альбоме (за исключением функций **Копирование** и **Избранные снимки**).
- На экране выбора альбомов можно выполнить следующие действия.
 - Кнопка **MENU**: изменение символа альбома (9).
 - Кнопка : удаление всех исходных изображений, добавленных в выбранный альбом.

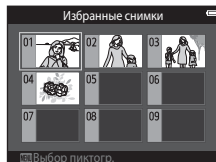

Примечания относительно удаления

Если изображение удалено во время использования режима избранных снимков, исходное изображение удаляется. Для удаления изображений из альбомов см. раздел "Удаление изображений из альбомов" (8).

Удаление изображений из альбомов

Выберите режим **И** Избранные снимки → выберите альбом, содержащий изображение, которое нужно удалить → кнопку **OK** → кнопку **MENU** → Удалить из избранных → кнопку **OK**

1 С помощью **◀▶** на мультиселекторе выберите изображение, а затем нажмите **▲**, чтобы скрыть символ **И**.

- Чтобы отобразить символы снова, нажмите кнопку **▼**.
- Поверните рычажок зуммирования (**1**) в положение **T** (**Q**), чтобы вернуться в режим полнокадрового просмотра, или в положение **W** (**W**) для отображения уменьшенных изображений.

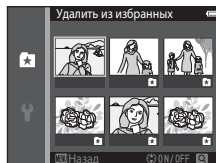





2 После завершения настроек нажмите кнопку **OK**.

3 Выберите **Да** и нажмите кнопку **OK**.



- Для отмены удаления выберите **Нет**.

Изменение символа альбома избранных снимков

Нажмите кнопку  (режим просмотра) → кнопка  →  Избранные снимки → кнопка 

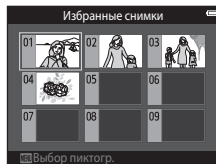
- 1 С помощью мультиселектора выберите альбом и нажмите кнопку MENU.



- 2 С помощью   на мультиселекторе выберите цвет символа и нажмите кнопку .

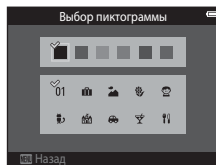

- 3 Выберите символ и нажмите кнопку .

- Символ изменится.

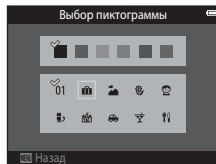



Режим "Автосортировка"

Снимки автоматически сортируются по категориям, например портреты, пейзажи, видеоролики, в зависимости от настроек фотокамеры во время съемки.

Нажмите кнопку  (режим просмотра) → кнопка  →  Автосортировка → кнопка 

С помощью мультиселектора выберите категорию, а затем нажмите кнопку  для просмотра изображений в выбранной категории.

- Функции в меню просмотра (70) можно использовать для изображений в выбранной категории (за исключением функций **Копирование** и **Удалить из избранных**).
- При отображении экрана выбора категории нажмите кнопку  для удаления всех оригинальных изображений в выбранной категории.

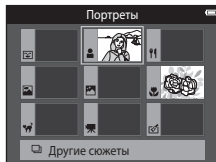



Примечания относительно режима автосортировки

- В режиме автосортировки в каждую категорию при сортировке можно отнести до 999 изображений и видеороликов.
- Изображения или видеоролики, записанные с помощью фотокамеры, отличных от этой фотокамеры, не будут отображаться в режиме автосортировки.

Режим "Список по дате"

Нажмите кнопку  (режим просмотра) → кнопка  → **Список по дате** → кнопка 

С помощью мультиселектора выберите дату, а затем нажмите кнопку  для просмотра изображений, выполненных в выбранную дату.





- Функции в меню просмотра (70) можно использовать для изображений в выбранную дату съемки (за исключением функций **Копирование** и **Удалить из избранных**).
- На экране выбора даты съемки можно выполнить следующие действия.

- Кнопка **MENU**: доступны следующие функции.

- Задание печати*
- Показ слайдов
- Защита*

* Такие же настройки можно применить ко всем изображениям, снятым в выбранную дату.

- Кнопка : удаление всех изображений, выполненных в выбранную дату.

Список по дате		
	20/11/2013	[31]
	15/11/2013	[2]
	10/11/2013	[1]
	05/11/2013	[10]

Примечания относительно режима списка по дате

- Можно выбрать до 29 наиболее поздних дат. Если изображений сохранено больше, чем для 29 дат, все снимки, записанные перед последними 29 датами, будут скомбинированы в разделе **Другие**.
- Можно отобразить последние 9 000 снимков.
- Изображения, созданные фотокамерой, на которой не настроена дата, будут иметь дату создания 1 января 2013 г.

Просмотр и удаление последовательности снимков

Просмотр последовательности снимков

Изображения, сделанные с помощью непрерывной съемки, сохраняются как последовательность.

В режиме полнокадрового просмотра или просмотра уменьшенных изображений первый снимок последовательности используется в качестве основного снимка последовательности (настройка по умолчанию).

Для отображения каждого отдельного изображения последовательности нажмите кнопку **OK**.



После нажатия кнопки **OK** будут доступны следующие функции.

- Для отображения предыдущего или следующего изображения нажмите **◀▶** на мультиселекторе.
- Для отображения изображений, не включенных в последовательность, нажмите **▲** для возврата к отображению основного снимка.
- Для отображения снимков последовательности в виде уменьшенных изображений или для показа слайдов в меню настройки (**0063**) установите для параметра **Свойства отобр. послед.** значение **Отдельные снимки**.



Свойства отобр. послед.

Изображения, созданные с помощью непрерывной съемки фотокамерами, отличными от данной фотокамеры, не удастся отобразить как последовательность.



Параметры меню просмотра, доступные для последовательности

- При отображении изображений в последовательности в режиме полнокадрового просмотра нажмите кнопку **MENU** для выбора функций в меню просмотра (📖70).
- При нажатии кнопки **MENU** во время отображения основного снимка следующие настройки можно применить ко всем изображениям этой последовательности.
 - Избранные снимки, Задание печати, Защита, Копирование

Удаление изображений последовательности

При нажатии кнопки 🗑 для изображений в последовательности изображения удаляются в зависимости от отображения последовательностей.

- При отображении только основного снимка.
 - **Текущий снимок:** Будут удалены все изображения в отображаемой последовательности.
 - **Удалить выбр. снимки:** Если на экране выбора изображений для удаления (📖31) будет выбран основной снимок, будут удалены все снимки последовательности.
 - **Все снимки:** Будут удалены все изображения из внутренней памяти фотокамеры или с карты памяти.
- При отображении изображений в последовательности в режиме полнокадрового просмотра.
 - **Текущий снимок:** Будет удалено текущее отображаемое изображение.
 - **Удалить выбр. снимки:** Будут удалены изображения, выбранные в последовательности.
 - **Всю последовательн.:** Будут удалены все изображения в отображаемой последовательности.

Редактирование изображений

Перед редактированием изображений

На данной фотокамере можно легко редактировать изображения. Отредактированные копии сохраняются в виде отдельных файлов.

Отредактированные копии снимков сохраняются с той же датой и временем съемки, что и исходные.



Ограничения на редактирование изображений

Если требуется дальнейшее изменение отредактированного снимка с помощью другой функции редактирования, ознакомьтесь со следующими ограничениями.

Используемая функция редактирования	Функции редактирования, которые можно использовать
Быстрые эффекты Быстрая обработка D-Lighting	Можно добавить функции "глянцевого" ретуширования, уменьшенного снимка и кадрирования.
Подавл. красных глаз	Функции редактирования не удастся использовать.
"Глянцевое" ретушир.	Можно использовать функции быстрых эффектов, быстрой обработки, D-Lighting, уменьшения снимка и кадрирования.
Уменьшить снимок Кадрирование	Функции редактирования не удастся использовать. При совместном использовании с другими функциями редактирования используйте функции уменьшения снимка или кадрирования после применения других функций редактирования.

- Копии, созданные с помощью функций редактирования, не удастся отредактировать еще раз с помощью функции, которая применялась при их создании.

Быстрые эффекты: изменение оттенка или атмосферы

Параметры быстрых эффектов	Описание
Поп и Суперяркие	В основном улучшается насыщенность.
Картина, Высокий ключ, Эфф. игруш. камеры 1, Эфф. игруш. камеры 2, Низкий ключ, Кросспроцесс (красный), Кросспроцесс (желтый), Кросспроцесс (зеленый) и Кросспроцесс (синий)	В основном регулируется оттенок и создается другой вид изображения.
Мягкий портрет, "Рыбий глаз", Лучи и Эффект миниатюры	Обработка изображения с помощью разнообразных эффектов.
Контр. монохр. изоб., Сепия, Цианотипия и Выборочный цвет	Преобразование многоцветных изображений в одноцветные изображения. При выборе одного цвета все цвета, кроме выбранного, будут преобразованы в черно-белые тона.

- 1** Отобразите изображение, к которому нужно применить эффект, в режиме полнокадрового просмотра и нажмите кнопку **OK**.



- 2** С помощью **▲▼◀▶** на мультиселекторе выберите нужный эффект и нажмите кнопку **OK**.

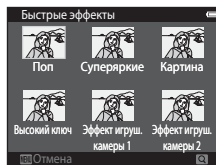

- Поверните рычажок зуммирования (**1**) в положение **T** (**Q**), чтобы переключиться в режим полнокадрового просмотра, или в положение **W** (**5**) для отображения уменьшенных изображений.
- Для выхода без сохранения измененного изображения нажмите кнопку **MENU**.







- 3** Выберите **Да** и нажмите кнопку **OK**.

- Будет создана отредактированная копия.

Быстрая обработка: повышение контраста и насыщенности



Нажмите кнопку  (режим просмотра) → выбор изображения → кнопка MENU → Быстрая обработка → кнопка 



С помощью   на мультиселекторе выберите нужный уровень применяемого эффекта и нажмите кнопку .

- Отредактированная версия отображается справа.
- Чтобы выйти без сохранения копии, нажмите .



D-Lighting: повышение яркости и контраста



Нажмите кнопку  (режим просмотра) → выбор изображения → кнопка MENU → D-Lighting → кнопка 

С помощью   на мультиселекторе выберите **Да**, а затем нажмите кнопку .

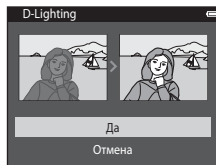
- Отредактированная версия отображается справа.
- Для выхода без сохранения копии выберите **Отмена** и нажмите кнопку .



Подавл. красных глаз: подавления красных глаз при съемке со вспышкой

Нажмите кнопку  (режим просмотра) → выбор изображения → кнопка MENU →
Подавл. красных глаз → кнопка 

Предварительно просмотрите результаты и нажмите кнопку .

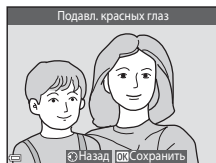

- Чтобы выйти без сохранения копии, нажмите  на мультиселекторе.







Примечания относительно подавления красных глаз

- Подавление красных глаз можно применить к изображениям только при обнаружении красных глаз.
- Функцию подавления красных глаз можно применить к снимкам животных (собак и кошек), даже если их глаза не выглядят красными.
- Подавление красных глаз не всегда позволяет добиться нужного результата на некоторых изображениях.
- В редких случаях подавление красных глаз может применяться к областям изображения, которые этого не требуют.





"Глянцевое" ретушир.: обработка человеческих лиц









Нажмите кнопку  (режим просмотра) → выбор изображения → кнопка MENU → "Глянцевое" ретушир. → кнопка 

1 С помощью    на мультиселекторе выберите лицо, к которому необходимо применить обработку, и нажмите кнопку .

- Если распознано только одно лицо, перейдите к шагу 2.



2 С помощью  выберите эффект, с помощью   выберите уровень эффекта и нажмите кнопку .

- Одновременно можно применять несколько эффектов. Перед нажатием кнопки  настройте или проверьте параметры для каждого эффекта.
 (смягчение тона кожи),  (уменьшить лицо),
 (увеличить глаза),  (осветлить лица),  (скрыть мешки под глазами),  (осветлить глаза),  (осветлить зубы),
 (подрумянить щеки)
- Нажмите кнопку MENU для возврата к экрану выбора лица.

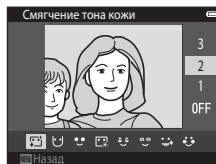

3 Предварительно просмотрите результаты и нажмите кнопку .

- Чтобы изменить параметры, нажмите  для возврата к шагу 2.
- Для выхода без сохранения измененного изображения нажмите кнопку MENU.

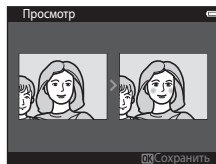

4 Выберите **Да** и нажмите кнопку **OK**.

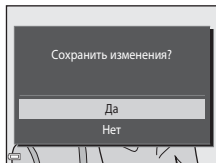

- Будет создана отредактированная копия.







✓ **Примечания относительно "глянцевого" ретуширования**

- С помощью функции "глянцевого" ретуширования можно редактировать только одно лицо на изображении.
- В зависимости от направления взгляда или яркости лиц фотокамере, возможно, не удастся точно распознать лица или функция "глянцевого" ретуширования кожи может работать некорректно.
- Если не распознаются лица, появится предупреждение и откроется меню просмотра.
- Функция "глянцевого" ретуширования доступна только для изображений, выполненных при чувствительности ISO не более 1600 единиц.

Уменьшить снимок: уменьшение размера изображения

Нажмите кнопку  (режим просмотра) → выбор изображения → кнопка MENU →
Уменьшить снимок → кнопка 

1 С помощью   на мультиселекторе выберите нужный размер копии и нажмите кнопку .

- Изображения, выполненные при выборе режима изображения  **4608 × 2592**, сохраняются с размером 640 × 360 пикселей. Перейдите к шагу 2.

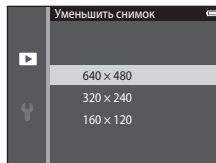

2 Выберите **Да** и нажмите кнопку .

- Будет создана отредактированная копия (коэффициент сжатия приблизительно 1:16).

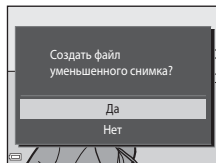

Кадрирование: создание кадрированных копий

1 Поверните рычажок зуммирования для увеличения снимка (📖68).

2 Скорректируйте композицию копии снимка и нажмите кнопку **MENU**.

- Поверните рычажок зуммирования в положение **T** (📷) или **W** (📷) для изменения коэффициента увеличения. Установите коэффициент увеличения, при котором отображается символ .
- С помощью **▲▼◀▶** на мультиселекторе прокрутите снимок так, чтобы на мониторе была видна только копируемая часть снимка.



3 Выберите **Да** и нажмите кнопку **OK**.

- Будет создана отредактированная копия.

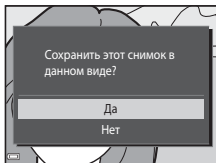

Размер изображения

Если размер изображения кадрированной копии составляет 320 × 240 или меньше, во время просмотра изображение отображается в уменьшенном виде.

Кадрирование изображения в текущей "вертикальной" ориентации

Используйте функцию **Повернуть снимок** (🔄59) для поворота изображения так, чтобы оно отображалось в горизонтальной ориентации. После того как изображение будет кадрировано, поверните кадрированное изображение в "вертикальную" ориентацию.

Подключение фотокамеры к телевизору (просмотр изображений на телевизоре)

1 Выключите фотокамеру и подключите ее к телевизору.

- Убедитесь в правильной ориентации штекеров. Не вставляйте и не вынимайте штекеры под углом при подключении или разъединении.

Использование аудио-/видеокабеля

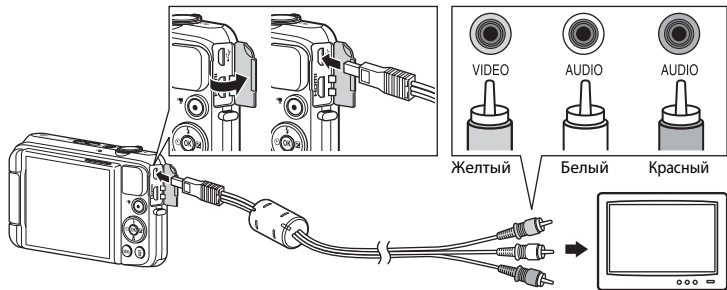

Использование кабеля HDMI

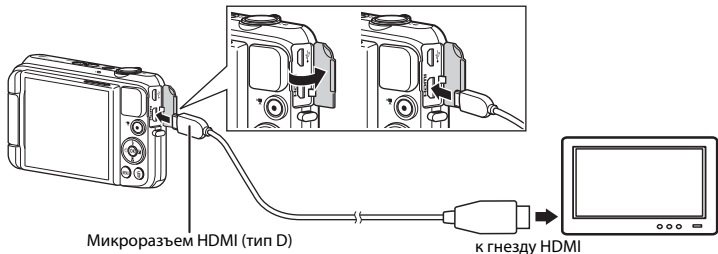

2 Выберите в качестве входного разъема телевизора внешний видеовход.

- Для получения дополнительной информации смотрите руководство по эксплуатации телевизора.

3 Нажмите и удерживайте кнопку для включения фотокамеры.

- Изображения будут отображаться на экране телевизора.
- Монитор фотокамеры не включается.

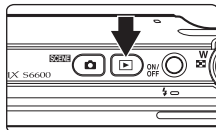

Если изображения не отображаются на экране телевизора

Убедитесь, что параметр **Настройки ТВ** () в меню настроек соответствует стандарту телевизора.

Использование дистанционного управления телевизором (управление устройством HDMI)

Дистанционное управление телевизором с поддержкой HDMI-CEC можно использовать для выбора снимков, начала и паузы просмотра видеороликов, переключения между режимом полноэкранного просмотра и отображения четырех уменьшенных изображений и т.д.

- Установите для параметра **Управл. устр-вом HDMI** () раздела **Настройки ТВ** значение **Вкл.** (настройка по умолчанию), а затем подсоедините фотокамеру к телевизору с помощью кабеля HDMI.
- Направьте пульт дистанционного управления на телевизор, чтобы управлять его работой.

Подключение фотокамеры к принтеру (прямая печать)

Для печати изображений без компьютера пользователи принтеров, совместимых с PictBridge, могут подключать фотокамеру непосредственно к принтеру.

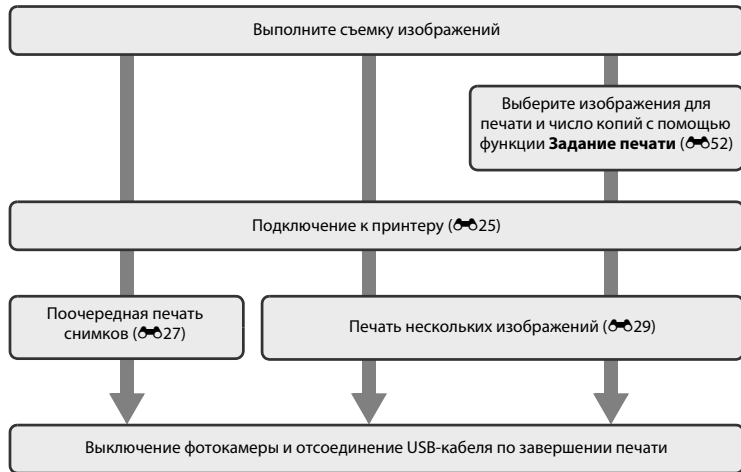

Подключение фотокамеры к принтеру

1 Выключите фотокамеру.

2 Включите принтер.

- Проверьте настройки принтера.

3 Подключите фотокамеру к принтеру с помощью USB-кабеля.

- Убедитесь в правильной ориентации штекеров. Не вставляйте и не вынимайте штекеры под углом при подключении или разъединении.

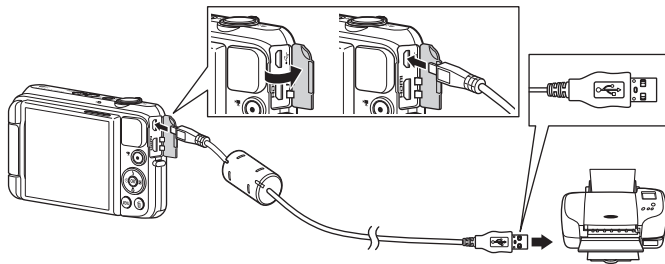

4 Фотокамера автоматически включится.

- На мониторе фотокамеры отобразится экран приветствия **PictBridge** (1), а затем экран **Отпечатать выбор** (2).

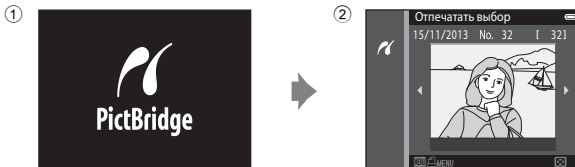

Если экран приветствия PictBridge не отображается

Если для параметра **Зарядка от ПК** (☞83) установлено значение **Авто**, на некоторых принтерах, возможно, не удастся напечатать снимки с прямым подключением фотокамеры. Если после включения фотокамеры на мониторе не отображается экран приветствия PictBridge, выключите фотокамеру и отсоедините USB-кабель. Установите для параметра **Зарядка от ПК** значение **Выкл.** и снова подключите фотокамеру к принтеру.

Печать отдельных изображений

- 1 С помощью мультиселектора выберите нужное изображение и нажмите кнопку **OK**.
 - Поверните рычажок зуммирования в положение **W**  для отображения уменьшенных изображений или в положение **T** , чтобы вернуться в режим полнокадрового просмотра.

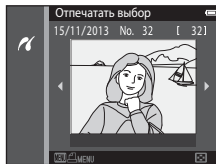

- 2 С помощью **▲▼** выберите **Кол-во копий**, а затем нажмите кнопку **OK**.

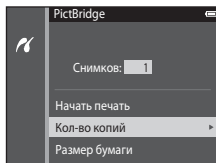

- 3 Выберите нужное количество копий (не более девяти) и нажмите кнопку **OK**.

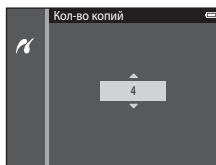

4 Выберите **Размер бумаги** и нажмите кнопку **OK**.

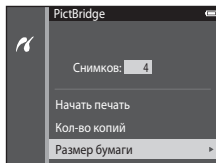

5 Выберите нужный размер бумаги и нажмите кнопку **OK**.

- Чтобы применить настройки размера бумаги, установленные на принтере, выберите **По умолчанию** в качестве параметра размера бумаги.
- Доступные на фотокамере параметры размера бумаги зависят от используемого принтера.

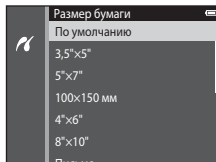

6 Выберите **Начать печать** и нажмите кнопку **OK**.

- Начнется процесс печати.
- Для отмены печати нажмите кнопку **OK**.

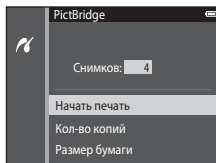

Печать нескольких изображений

- 1** При отображении экрана **Отпечатать выбор** нажмите кнопку **MENU**.

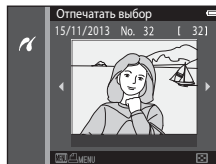

- 2** С помощью **▲▼** на мультиселекторе выберите **Размер бумаги**, а затем нажмите кнопку **OK**.

- Для выхода из меню печати нажмите кнопку **MENU**.

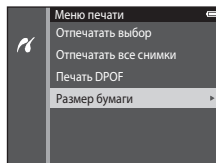

- 3** Выберите нужный размер бумаги и нажмите кнопку **OK**.

- Чтобы применить настройки размера бумаги, установленные на принтере, выберите **По умолчанию** в качестве параметра размера бумаги.
- Доступные на фотокамере параметры размера бумаги зависят от используемого принтера.

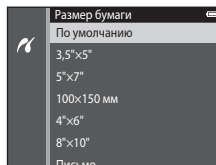

4 Выберите параметр **Отпечатать выбор**, **Отпечатать все снимки** или **Печать DPOF** и нажмите кнопку **OK**.

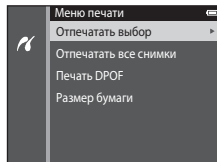

Отпечатать выбор

Выберите изображения (не более 99) и количество копий каждого изображения (не более девяти).

- С помощью ◀▶ на мультиселекторе выберите снимки, с помощью ▲▼ укажите количество распечатываемых копий.
- Изображения, выбранные для печати, помечаются символом 📄 и числом, обозначающим число распечатываемых копий. Если количество копий для изображений не указано, выбор будет отменен.
- Поверните рычажок зуммирования в положение **T** (Q), чтобы вернуться в режим полнокадрового просмотра, или в положение **W** (R) для отображения уменьшенных изображений.
- После завершения настроек нажмите кнопку **OK**.
- При отображении экрана, указанного справа, выберите значение **Начать печать** и нажмите кнопку **OK**, чтобы приступить к печати.

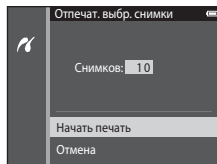
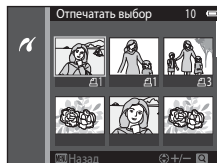

Отпечатать все снимки

Распечатывается по одной копии каждого из всех изображений, содержащихся во внутренней памяти или на карте памяти.

- При отображении экрана, указанного справа, выберите значение **Начать печать** и нажмите кнопку **OK**, чтобы приступить к печати.

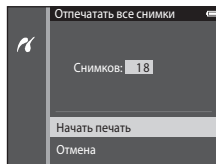

Печать DPOF

Распечатайте изображения, задание печати для которых было создано с помощью функции **Задание печати** (52).

- При отображении экрана, указанного справа, выберите значение **Начать печать** и нажмите кнопку **OK**, чтобы приступить к печати. Для просмотра текущего задания печати выберите **Подтвердить** и нажмите кнопку **OK**. Для печати изображений нажмите кнопку **OK** еще раз.

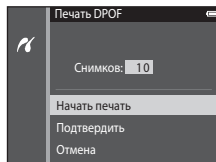

Редактирование видеороликов

Требуемые части записанного видеоролика можно сохранить в отдельном файле.

1 Воспроизведите требуемый видеоролик и приостановите его в точке начала части, которую требуется вырезать (176).

2 С помощью ◀▶ на мультиселекторе выберите ⌘ в кнопках управления просмотром, затем нажмите кнопку ОК.

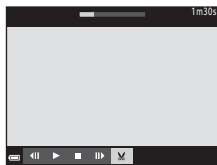

3 С помощью ▲▼ выберите ⌘ (выбрать точку начала) в кнопках управления редактированием.

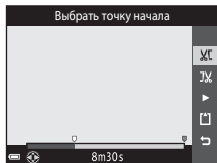

- С помощью ◀▶ переместите начальную точку.
- Для отмены редактирования выберите ⏪ (назад) и нажмите кнопку ОК.

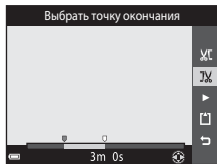

4 С помощью ▲▼ выберите ⌘ (выбрать точку окончания).

- С помощью ◀▶ переместите конечную точку.
- Для просмотра выбранной части выберите ▶, а затем нажмите кнопку ОК. Еще раз нажмите кнопку ОК, чтобы остановить просмотр.





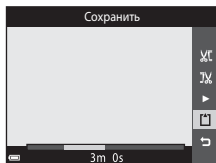

5 С помощью ▲▼ на мультиселекторе выберите  (сохранить), а затем нажмите кнопку .

- Сохраните видеоролик, следуя инструкциям на экране.



Примечания относительно редактирования видеороликов

- Видеоролики, записанные в режиме  **iFrame 720/30p** ( **iFrame 720/25p**) ( 60), не удастся отредактировать.
- Во избежание отключения фотокамеры во время редактирования используйте батарею с достаточным зарядом. Если отображается индикатор уровня заряда батареи , редактирование видеороликов выполнить не удастся.
- Созданный при редактировании видеоролик не удастся повторно обрезать.
- Фактическая вырезанная часть видеоролика может немного отличаться от части, выбранной с помощью начальной и конечной точки.
- Создание видеороликов длиной менее 2 секунд с помощью обрезки недоступно.

Меню съемки (для режима (авто))

Настройки Режим изображения (качество и размер изображения)

Войдите в режим съемки → кнопка MENU → Режим изображения → кнопка 

Выберите комбинацию размера изображения и коэффициента сжатия, используемую при сохранении изображений.

Чем выше значение параметра режима изображения, тем больше может быть размер изображения при печати; чем ниже коэффициент сжатия, тем выше качество изображений. Количество изображений, которое можно записать, при этом уменьшается.

Параметр*	Коэффициент сжатия	Соотношение сторон (по горизонтали и вертикали)
16M* 4608 × 3456 ★	Прибл. 1/4	4:3
16M 4608 × 3456 (настройка по умолчанию)	Прибл. 1/8	4:3
8M 3264 × 2448	Прибл. 1/8	4:3
4M 2272 × 1704	Прибл. 1/8	4:3
2M 1600 × 1200	Прибл. 1/8	4:3
VGA 640 × 480	Прибл. 1/8	4:3
16M 4608 × 2592	Прибл. 1/8	16:9
1:1 3456 × 3456	Прибл. 1/8	1:1

* Общее число записываемых пикселей, а также число пикселей по горизонтали и вертикали.

Пример. **16M 4608 × 3456** = прибл. 16 мегапикселей, 4608 × 3456 пикселей



Примечания относительно режима изображения

- Данные настройки режима изображения можно также изменить в режимах съемки, отличных от режима авто. Эта измененная настройка также применяется к другим режимам съемки.
- Настройку, возможно, не удастся изменить при использовании определенных настроек других функций.



Число изображений, которые можно сохранить



- Приблизительное число изображений, которые можно сохранить, можно посмотреть на мониторе при съемке (📖20).
- Обратите внимание, что из-за сжатия JPEG число изображений, которые можно сохранить, может значительно варьироваться в зависимости от содержимого изображения даже при использовании карт памяти с одинаковой емкостью и одинаковыми настройками режима изображения. Кроме того, число изображений, которые можно сохранить, может варьироваться в зависимости от модели карты памяти.
- Если число оставшихся кадров составляет 10 000 или более, на мониторе отображается число "9999".



Печать изображений с соотношением сторон 1:1







Измените настройку принтера на Border (Границы) при печати изображений с соотношением сторон 1:1. На некоторых принтерах не удастся выполнить печать изображений с соотношением сторон 1:1.

Баланс белого (регулировка оттенка)



Выберите режим  (авто) → кнопка MENU → Баланс белого → кнопка 

Отрегулируйте баланс белого, соответствующий источнику света или погодным условиям, чтобы цвета изображения выглядели естественно.

- Используйте параметр **Авто** в большинстве случаев. Измените настройку при необходимости настроить оттенок снимаемого изображения.

Параметр	Описание
AUTO Авто (настройка по умолчанию)	Баланс белого настраивается автоматически с учетом условий освещения.
PRE Ручная настройка	Используйте, когда необходимый результат не был достигнут с помощью параметров Авто , Лампа накаливания и т.д. ( 37).
 Дневной свет	Баланс белого настроен для прямого солнечного света.
 Лампа накаливания	Используется при освещении лампами накаливания.
 Лампа дн. света	Используется при освещении лампами дневного света.
 Облачно	Используется при съемке на улице в облачную погоду.
 Вспышка	При использовании вспышки.

Примечания относительно баланса белого

- Если для баланса белого установлено любое значение, кроме **Авто** и **Вспышка** (49), выберите для вспышки значение  (Выкл.).
- Настройку, возможно, не удастся применить при использовании определенных настроек других функций.

Использование ручной настройки

Чтобы измерить значение баланса белого в соответствии с условиями освещения при съемке, выполните описанную ниже процедуру.

1 Используйте эталонный белый или серый объект для правильного определения баланса белого в условиях освещения, при котором будет производиться съемка.

2 С помощью ▲▼ на мультиселекторе выберите **Ручная настройка** в меню **Баланс белого**, а затем нажмите кнопку **OK**.

- Фотокамера перейдет в режим увеличения для измерения баланса белого.

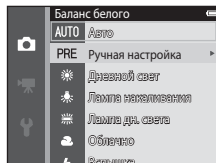

3 Выберите **Измерить**.

- Чтобы применить последнее измеренное значение, выберите **Отмена** и нажмите кнопку **OK**.

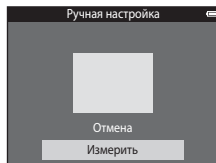

4 Расположите эталонный объект в измерительном окне.



Измерительное окно

5 Нажмите кнопку , чтобы измерить значение.



- Затвор спускается и измерения завершаются. Изображение не будет сохранено.











Примечания относительно ручной настройки



Не удастся измерить значения для освещения вспышкой с помощью параметра **Ручная настройка**.

При съемке со вспышкой задайте для параметра **Баланс белого** значение **Авто** или **Вспышка**.

Непрерывная съемка

Выберите режим  (авто) → кнопка MENU → Непрерывный → кнопка 

Параметр	Описание
 Покадровый (настройка по умолчанию)	При каждом нажатии спусковой кнопки затвора выполняется съемка одного изображения.
 Непрерывная В	Если спусковая кнопка затвора нажата полностью, съемка будет выполняться непрерывно. <ul style="list-style-type: none">Частота кадров при непрерывной съемке составляет примерно 10 кадров в секунду, а максимальное количество непрерывных кадров составляет примерно 7 (если для режима изображения установлено значение  4608 × 3456).
 Непрерывная Н	Если спусковая кнопка затвора нажата полностью, съемка будет выполняться непрерывно. <ul style="list-style-type: none">Частота кадров при непрерывной съемке составляет примерно 2 кадров в секунду, а максимальное количество непрерывных кадров составляет примерно 6 (если для режима изображения установлено значение  4608 × 3456).
 Буфер предв. съемки	Если спусковая кнопка затвора нажата наполовину, начнется съемка с буфером предварительной съемки. Если спусковая кнопка затвора нажата до конца, фотокамера сохраняет текущее изображение, а также изображения, снятые непосредственно перед нажатием кнопки ( 41). Данная функция помогает не упустить кадр. <ul style="list-style-type: none">Частота кадров при непрерывной съемке составляет примерно 10 кадров в секунду, а максимальное количество непрерывных кадров составляет 5, включая до двух кадров в режиме буфера предварительной съемки (если для режима изображения установлено значение  4608 × 3456).
 Непр. В: 120 кадров/с	При каждом нажатии спусковой кнопки затвора до конца изображения снимаются при высокой скорости. <ul style="list-style-type: none">Частота кадров при непрерывной съемке составляет примерно 120 кадров в секунду, а максимальное число непрерывных кадров составляет 50.Для режима изображения устанавливается фиксированное значение  (размер изображения: 640 × 480 пикселей).

Параметр	Описание
 60 Непр. В: 60 кадров/с	<p>При каждом нажатии спусковой кнопки затвора до конца изображения снимаются при высокой скорости.</p> <ul style="list-style-type: none"> Частота кадров при непрерывной съемке составляет примерно 60 кадров в секунду, а максимальное число непрерывных кадров составляет 25. Для режима изображения устанавливается фиксированное значение 1m (размер изображения: 1280 x 960 пикселей).
BSS BSS (Выбор лучшего снимка)	<p>При удержании спусковой кнопки затвора до конца фотокамера произведет серию до десяти снимков и автоматически сохранит самое резкое изображение.</p> <p>Используйте при съемке неподвижного объекта в месте, где запрещена съемка со вспышкой и высока вероятность дрожания фотокамеры.</p>
 Мультикадр 16	<p>При каждом нажатии спусковой кнопки затвора до конца фотокамера произведет серию из 16 снимков и сохранит их в одном изображении.</p> <ul style="list-style-type: none"> Частота кадров при непрерывной съемке составляет приблизительно 30 кадров в секунду. Для параметра Режим изображения устанавливается фиксированное значение 5m (размер изображения: 2560 x 1920 пикселей). Невозможно использование цифрового зума.





Примечания относительно непрерывной съемки

- При выборе другой настройки, кроме **Покадровый**, не удастся использовать вспышку. Сохраняются значения фокусировки, баланса белого и экспозиции, определенные при создании первого изображения в каждой серии.
- Сохранение снимков после съемки может занять некоторое время.
- При увеличении чувствительности ISO на изображениях может появляться шум.
- Частота кадров при непрерывной съемке может изменяться в зависимости от текущей настройки режима изображения, установленной карты памяти и условий съемки.
- При использовании параметров **Буфер предв. съемки. Непр. В: 120 кадров/с. Непр. В: 60 кадров/с** или **Мультикадр 16** на изображениях, снятых при освещении лампами, мерцающими с высокой частотой, например лампами дневного света, высокотемпературными ртутными лампами, натриевыми лампами, могут появляться полосы, неравномерная яркость или оттенки.
- Настройку, возможно, не удастся применить при использовании определенных настроек других функций.

Буфер предв. съемки

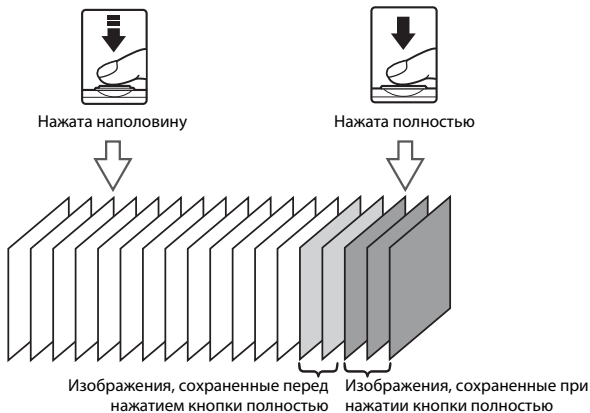
При нажатии спусковой кнопки затвора наполовину или полностью изображения сохраняются описанным ниже образом.



- Когда спусковая кнопка затвора нажата наполовину, символ буфера предварительной съемки  горит на мониторе зеленым.

Чувствительность

Выберите режим  (авто) → кнопка MENU → Чувствительность → кнопка 

При более высоком значении чувствительности ISO можно снимать темные объекты. Кроме того, при короткой выдержке можно получить даже снимки объектов с подобной яркостью, в результате чего смазывание изображения, вызванное дрожанием фотокамеры и движением объектов, уменьшится.

- При установке высокой чувствительности ISO на изображениях могут появляться шумы.

Параметр	Описание
АУТО Авто (настройка по умолчанию)	Чувствительность автоматически устанавливается в диапазоне от 125 до 1600 ISO.
 Авто с фикс. диап.	Выберите диапазон, в котором фотокамера автоматически настраивает чувствительность ISO: ISO 125–400 или ISO 125–800 .
125, 200, 400, 800, 1600, 3200, Hi-1	Чувствительность будет зафиксирована на одном из указанных значений. <ul style="list-style-type: none">• Hi-1 является эквивалентом ISO 6400.

Примечания относительно чувствительности ISO

Настройку, возможно, не удастся применить при использовании определенных настроек других функций.





Отображение чувствительности ISO на экране съемки

- При выборе значения **Авто** на экране отображается **ISO**, если чувствительность ISO автоматически увеличивается.
- При выборе значения **Авто с фикс. диап.** на экране отображается максимальное значение чувствительности ISO.

Параметры цвета

Выберите режим  (авто) → кнопка MENU → Параметры цвета → кнопка 

Позволяет сделать цвета изображений более насыщенными или создать монохромные фотографии.

Параметр	Описание
 Стандартные цвета (настройка по умолчанию)	Используется для передачи естественных цветов.
 Яркие цвета	Используется для создания ярких снимков с эффектом "фотоотпечатка".
 Ч/б	Позволяет сохранить черно-белые изображения.
 Сепия	Позволяет сохранить изображения в теплых тонах (сепия).
 Цианотипия	Позволяет сохранить изображения в голубовато-синем монохромном цвете.

Примечания относительно параметров цвета

Настройка, возможно, не удастся применить при использовании определенных настроек других функций.

Режим зоны АФ

Выберите режим  (авто) → кнопка MENU → Режим зоны АФ → кнопка 

С помощью этого параметра определяется метод выбора фотокамерой зоны фокусировки для автофокуса.

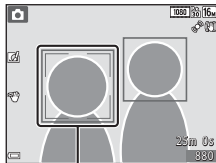

Параметр	Описание
 Приоритет лица	<p>Когда фотокамера распознает человеческое лицо, она фокусируется на нем. Для получения дополнительной информации см. раздел "Использование функции "Распознавание лиц"" (бк64).</p> <p>При компоновке кадра без людей или распознанных лиц фотокамера автоматически выбирает одну или несколько из девяти зон фокусировки, содержащую объект, который находится ближе всех к фотокамере, при нажатии спусковой кнопки затвора наполовину.</p>

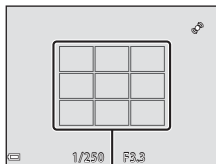

Зона фокусировки

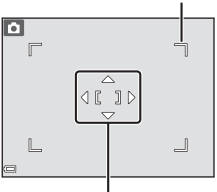
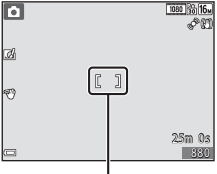

Зоны фокусировки

Параметр	Описание	
<p>[] Ручной выбор</p>	<p>С помощью ▲▼◀▶ на мультиселекторе переместите зону фокусировки в необходимое место.</p> <ul style="list-style-type: none"> Чтобы использовать мультиселектор для настройки режима вспышки или других настроек, нажмите кнопку OK. Чтобы вернуться к перемещению зоны фокусировки, снова нажмите кнопку OK. 	<p>Границы подвижной зоны фокусировки</p>  <p>Зона фокусировки</p>
<p>[] Центр</p>	<p>Фотокамера фокусируется на объекте, находящемся в центре кадра.</p>	 <p>Зона фокусировки</p>
<p>[] Ведение объекта</p>	<p>Используйте эту функцию для съемки движущихся объектов. Отметьте объект, на котором следует сфокусироваться. Зона фокусировки автоматически сместится для отслеживания объекта. Для получения дополнительной информации см. раздел "Использование функции ведения объекта" (6047).</p>	 <p>Зона фокусировки</p>

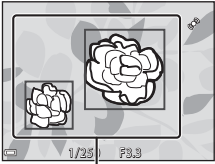
Параметр	Описание
<p>[] АФ с обнаруж. объекта (значение по умолчанию)</p>	<p>Когда фотокамера распознает главный объект, она фокусируется на нем. Для получения дополнительной информации см. раздел "Использование АФ с обнаружением объекта" (163).</p>  <p style="text-align: center;">Зоны фокусировки</p>



✓ Примечания относительно режима зоны АФ

- Если используется цифровой зум, фотокамера фокусируется на области в центре кадра вне зависимости от настройки параметра **Режим зоны АФ**.
- Настройку, возможно, не удастся применить при использовании определенных настроек других функций.

Использование функции ведения объекта

Выберите режим  (авто) → кнопка MENU → Режим зоны АФ → кнопка  →  Ведение объекта → кнопка  → кнопка MENU

1 Выберите объект.

- Наведите на объект, который нужно отметить, белую рамку в центре монитора и нажмите кнопку .
- Если объект выбран, вокруг этого объекта появится двойная желтая рамка (зона фокусировки), и фотокамера начнет ведение объекта.
- Если объект не удастся отметить, рамка начнет светиться красным. Измените компоновку кадра и попробуйте выбрать объект еще раз.
- Чтобы отменить выбор объекта, нажмите кнопку .
- Если объект съемки более недоступен для отслеживания фотокамерой, зона фокусировки исчезнет. Выберите объект снова.



2 Нажмите спусковую кнопку затвора, чтобы выполнить съемку изображения.

- Если спусковая кнопка затвора нажата, когда зона фокусировки не отображается, фотокамера фокусируется на области, находящейся в центре кадра.

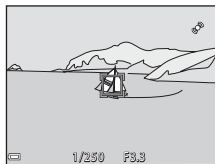

Примечания относительно режима ведения объекта

- При выполнении операций, например увеличения, при отслеживании объекта, выбор объекта отменяется.
- Режим ведения объекта, возможно, будет недоступен в определенных условиях съемки.

Режим автофокуса

Выберите режим  (авто) → кнопка MENU → Режим автофокуса → кнопка 

Выберите фокусировку фотокамеры при съемке изображений.





Параметр	Описание
AF-S Покадровый АФ (настройка по умолчанию)	Фотокамера фокусируется только при нажатии спусковой кнопки затвора наполовину.
AF-F Непрерывный АФ	Фотокамера продолжает фокусировку, даже если спусковая кнопка затвора не нажата наполовину. Во время фокусировки фотокамеры слышен звук движения объектива.

Режим автофокуса для записи видеороликов

Режим автофокуса для записи видеороликов можно установить с помощью параметра **Режим автофокуса** (68) в меню видео.

Быстрые эффекты

Выберите режим  (авто) → кнопка MENU → Быстрые эффекты → кнопка 

Параметр	Описание
 Вкл. (настройка по умолчанию)	В режиме  (авто) нажмите кнопку  сразу после спуска затвора для отображения экрана выбора эффекта и использования функции быстрых эффектов ( 45).
Выкл.	Выключение функции быстрых эффектов (во время съемки).

Примечания относительно функции быстрых эффектов

Настройку, возможно, не удастся применить при использовании определенных настроек других функций.

Меню интеллектуального портрета

- Для получения информации о функции **Режим изображения** см. раздел "Настройки Режим изображения (качество и размер изображения)" (📷34).





Смягчение тона кожи

Войдите в режим съемки → 📷 (режим съемки) → 😊 Интеллект. портрет → кнопка OK → кнопка MENU → Смягчение тона кожи → кнопка OK



Параметр	Описание
↕ Высокий уровень	При срабатывании затвора фотокамера распознает одно или несколько человеческих лиц (до трех) и обрабатывает изображение, чтобы смягчить оттенки кожи лица перед сохранением изображения. Можно выбрать степень применения эффекта.
↕ Средний уровень (настройка по умолчанию)	
↕ Низкий уровень	
Выключить	Выключение функции смягчения тона кожи.

Эффекты смягчения тона кожи не видны во время компоновки снимаемых изображений. Проверьте результаты в режиме просмотра после создания снимка.

Таймер улыбки

Войдите в режим съемки →  (режим съемки) →  Интеллект. портрет → кнопка  → кнопка MENU → Таймер улыбки → кнопка 





Фотокамера распознает человеческие лица, затем при распознавании улыбки автоматически срабатывает затвор.

Параметр	Описание
 Вкл. (покадровый)	При распознании улыбки фотокамера выполнит съемку изображения.
 Вкл. (непрерывный)	При распознании улыбки фотокамера выполняет непрерывную съемку до 5 изображений и сохраняет их. Не удастся использовать вспышку.
 BSS Вкл. (BSS) (настройка по умолчанию)	При распознании улыбки фотокамера выполняет съемку до 5 изображений и сохраняет одно изображение, в котором наиболее удачно запечатлена улыбка. Не удастся использовать вспышку.
Выключить	Выключение таймера улыбки.

Примечания относительно таймера улыбки

Настройку, возможно, не удастся применить при использовании определенных настроек других функций.

Отслеж. моргания

Войдите в режим съемки →  (режим съемки) →  Интеллект. портрет → кнопка  → кнопка MENU → Отслеж. моргания → кнопка 

Параметр	Описание
 Вкл.	<p>Фотокамера автоматически дважды спускает затвор при каждой съемке и сохраняет изображение, на котором глаза человека открыты.</p> <ul style="list-style-type: none">• Если фотокамера сохранила изображение, на котором глаза объекта могут быть закрыты, на несколько секунд отображается диалоговое окно, показанное справа.• Не удастся использовать вспышку.
Выкл. (настройка по умолчанию)	Выключение отслеживания моргания.

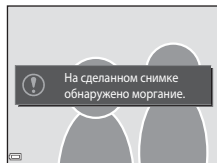

Примечания относительно отслеживания моргания

Настройку, возможно, не удастся применить при использовании определенных настроек других функций.

Меню просмотра

- Для получения дополнительной информации о функциях редактирования изображений см. раздел "Редактирование изображений" (🔍14).
- См. раздел "Режим "Избранные снимки"" (🔍6) для получения информации о параметрах **Избранные снимки** и **Удалить из избранных**.

Задание печати (создание задания печати DPOF)

Нажмите кнопку  (режим просмотра) → кнопка **MENU** → Задание печати → кнопка **OK**

При предварительной настройке заданий печати их можно использовать совместно со следующими способами печати.

- Передача карты памяти в цифровую фотолабораторию, поддерживающую печать DPOF (Digital Print Order Format).
- Установка карты памяти в гнездо принтера, совместимого с DPOF.
- Подключение фотокамеры к принтеру, совместимому с PictBridge (🔍24).

1 С помощью ▲▼ на мультиселекторе выберите **Выбрать снимки**, а затем нажмите кнопку **OK**.

- В режиме избранных снимков, автосортировки или списка по дате показанный справа экран не отображается. Перейдите к шагу 2.

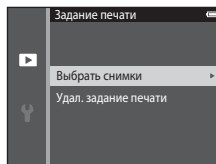

2 Выберите изображения (не более 99) и количество копий каждого изображения (не более девяти).

- С помощью ◀▶ на мультиселекторе выберите снимки, с помощью ▲▼ укажите количество распечатываемых копий.
- Изображения, выбранные для печати, помечаются символом 📄 и числом, обозначающим число распечатываемых копий. Если количество копий для изображений не указано, выбор будет отменен.
- Поверните рычажок зуммирования в положение **T** (📷), чтобы вернуться в режим полнокадрового просмотра, или в положение **W** (📷) для отображения уменьшенных изображений.
- После завершения настроек нажмите кнопку ⏹.



3 Выберите, печатать ли дату съемки и информацию о съемке.

- Выберите **Дата** и нажмите кнопку ⏹ для печати даты съемки на всех изображениях.
- Выберите **Информация** и нажмите кнопку ⏹ для печати значения выдержки и диафрагмы на всех изображениях.
- Наконец, выберите **Готово** и нажмите кнопку ⏹ для завершения создания задания печати.

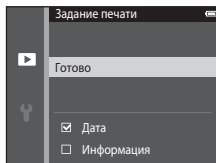

✓ Примечания относительно задания печати

Если задание печати создается в режиме избранных снимков, автосортировки или списка по дате и для печати отмечены изображения, имеющие другую категорию, входящие в другой альбом или сделанные в другой день, отобразится экран, показанный ниже.

- **Да:** не удаляет метки печати с других изображений и добавляет текущие настройки задания печати.
- **Нет:** удаляет метки печати со всех других изображений и использует только текущие настройки задания печати.

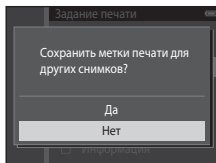

Режим избранных снимков
или режим автосортировки

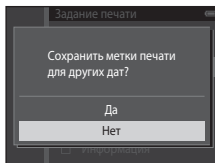

Режим списка по дате

Если общее число изображений в задании печати превышает 99 после применения новых настроек, появится экран, показанный ниже.

- **Да:** удаляет метки печати со всех других изображений и использует только текущие настройки задания печати.
- **Отмена:** не удаляет метки печати с других изображений и отменяет текущие настройки задания печати.

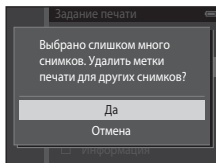

Режим избранных снимков
или режим автосортировки

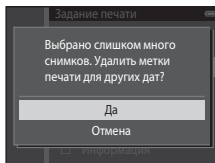

Режим списка по дате

✓ **Примечания относительно печати даты съемки и информации о съемке**

- На некоторых принтерах, возможно, не удастся напечатать дату съемки и съемочную информацию.
- Съёмочная информация не печатается при подсоединении фотокамеры к принтеру.
- Настройки параметров **Дата** и **Информация** сбрасываются при каждом отображении параметра **Задание печати**.
- Печатаемая дата соответствует сохраненной дате съемки.
- На снимках, созданных с включенным параметром **Печать даты** (0075), печатается только дата и время, впечатанные в момент съемки, даже если параметры даты в пункте **Задание печати** включены для изображений.



✎ **Отмена существующего задания печати**

Выберите **Удал. задание печати** в шаге 1 в разделе "Задание печати (создание задания печати DPOF)" (0052).

✎ **Дополнительная информация**



Для получения дополнительной информации см. раздел "Печать изображений с соотношением сторон 1:1" (0035).

Показ слайдов

Нажмите кнопку  (режим просмотра) → кнопка **MENU** → Показ слайдов → кнопка 



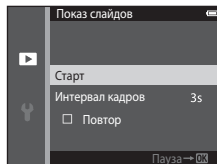

Просматривайте изображения по одному в автоматическом режиме "показа слайдов". При просмотре видеороликов в режиме показа слайдов отображается только первый кадр каждого видеоролика.

1 С помощью на мультиселекторе выберите **Старт**, а затем нажмите кнопку .

- Начнется показ слайдов.
- Чтобы изменить интервал между изображениями, выберите **Интервал кадров**, нажмите кнопку  и укажите нужный интервал перед выбором пункта **Старт**.
- Для автоматического повторения показа слайдов выберите **Повтор** и нажмите кнопку  перед выбором пункта **Старт**.
- Максимальное время воспроизведения составляет примерно 30 минут даже при включении функции **Повтор**.





2 Выберите "Завершить" или "Начать снова".



- Экран, показанный справа, отображается, когда показ слайдов заканчивается или временно останавливается. Для выхода из режима показа слайдов выберите , а затем нажмите кнопку . Для возобновления показа слайдов выберите , а затем нажмите кнопку .



Действия во время просмотра

- С помощью   отображайте предыдущий/следующий снимок. Нажмите и удерживайте для выполнения обратной перемотки/быстрой перемотки.
- Для приостановки или завершения показа слайдов нажмите кнопку .

Защита

Нажмите кнопку  (режим просмотра) → кнопка MENU → Защита → кнопка 

Фотокамера защищает выбранные изображения от случайного удаления.

На экране выбора изображений выберите изображения, которые требуется защитить или с которых необходимо снять установленную ранее защиту (58).

Помните, что форматирование внутренней памяти фотокамеры или карты памяти приведет к необратимому удалению защищенных файлов (81).

Экран выбора изображения

При отображении экрана выбора изображений (например, показанного справа) во время управления фотокамерой для выбора изображений выполните следующие действия.



1 С помощью ◀▶ на мультиселекторе выберите изображение.

- Поверните рычажок зуммирования (📖1) в положение **T** (📷), чтобы вернуться в режим полнокадрового просмотра, или в положение **W** (📷) для отображения уменьшенных изображений.
- Для функции **Повернуть снимок**, **Выбрать основн. снимок** и **Экран приветствия** можно выбрать только одно изображение. Перейдите к шагу 3.



2 С помощью ▲▼ выберите или отмените выбор или укажите количество копий.



- Если выбрано изображение, символ отображается под изображением. Повторите шаги 1 и 2 для выбора дополнительных изображений.





3 Нажмите кнопку **OK**, чтобы применить выбор.

- Если выбрано значение **Выбранные снимки**, появится окно подтверждения. Следуйте инструкциям, отображаемым на мониторе.

Повернуть снимок

Нажмите кнопку  (режим просмотра) → кнопка MENU → Повернуть снимок → кнопка 

Укажите ориентацию для отображения записанных изображений во время просмотра. Фотографии можно повернуть на 90 градусов по часовой стрелке или на 90 градусов против часовой стрелки.

Выберите изображение на экране выбора изображений (58). При отображении экрана "Повернуть снимок" нажмите  на мультиселекторе, чтобы повернуть снимок на 90 градусов.

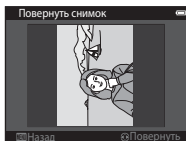

Повернуть на
90 градусов против
часовой стрелки

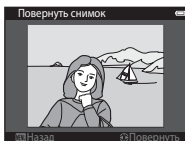

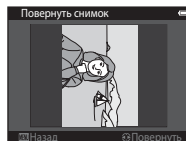

Повернуть на
90 градусов по
часовой стрелке









Нажмите кнопку , чтобы завершить выбор ориентации отображения и сохранить информацию об ориентации вместе с изображением.

Звуковая заметка

Нажмите кнопку  (режим просмотра) → выбор изображения → кнопка MENU →
Звуковая заметка → кнопка 

Звуковые заметки можно записать и прикрепить к изображениям.

Запись звуковых заметок

- Для записи звуковой заметки нажмите и удерживайте нажатой кнопку  (до 20 секунд).
- Не прикасайтесь к микрофону.
- Во время записи на мониторе мигают символы  и .
- После завершения записи отобразится экран воспроизведения звуковой заметки. Нажмите кнопку , чтобы прослушать звуковую заметку.
- Удалите текущую звуковую заметку перед записью новой (61).
- Символ  отображается для изображений со звуковой заметкой в режиме полнокадрового просмотра.



Воспроизведение звуковых заметок



Выберите изображение с отображаемым символом  перед нажатием кнопки **MENU**.

- Нажмите кнопку , чтобы прослушать звуковую заметку. Снова нажмите эту кнопку, чтобы остановить воспроизведение.
- Поворачивайте рычажок зуммирования во время просмотра, чтобы настроить громкость воспроизведения.



Удаление звуковых заметок



Нажмите кнопку  во время отображения экрана, описанного в разделе "Воспроизведение звуковых заметок" (060).

При отображении диалогового окна подтверждения с помощью  на мультиселекторе выберите **Да**, а затем нажмите кнопку .

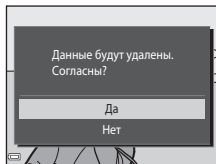

- Для удаления звуковой заметки с защищенного изображения сначала необходимо отключить настройку параметра **Защита**.



Копирование (копирование с карты памяти во внутреннюю память фотокамеры и наоборот)

Нажмите кнопку  (режим просмотра) → кнопка **MENU** → Копирование → кнопка 

Копирование изображений с карты памяти во внутреннюю память фотокамеры и наоборот.

- 1 С помощью   на мультиселекторе выберите местоположение, куда будут скопированы изображения, а затем нажмите кнопку .

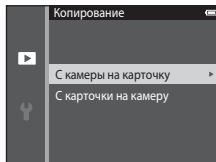

2 Выберите параметр копирования и нажмите кнопку **OK**.

- При выборе параметра **Выбранные снимки** воспользуйтесь экраном выбора изображений для определения изображений (0658).

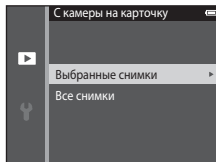

✓ Примечания относительно копирования изображений

- Можно скопировать только файлы в форматах, которые можно записывать на данной фотокамере.
- Выполнение описанной процедуры не гарантируется для изображений, созданных фотокамерой другой модели или измененных на компьютере.
- Настройки параметра **Задание печати** (0652) для изображений не копируются.
- Скопированные изображения или видеоролики не удастся просмотреть в режиме автосортировки (0610).
- При копировании изображения, добавленного в альбом (0606), копия изображения не будет добавлена в альбом.



📎 Примечания относительно копирования изображений последовательности

- При выборе основного снимка последовательности в пункте **Выбранные снимки** все снимки последовательности будут скопированы.
- При нажатии кнопки **MENU** во время отображения изображений последовательности доступен только параметр копирования **С карточки на камеру**. Будут скопированы все изображения последовательности при выборе параметра **Текущая последовательность**.



📎 Копирование на карту памяти, не содержащую изображений

При переключении фотокамеры в режим просмотра отображается сообщение **В памяти нет снимков**. Нажмите кнопку **MENU** для выбора параметра **Копирование**.

Свойства отобр. послед.



Нажмите кнопку  (режим просмотра) → кнопка MENU → Свойства отобр. послед. → кнопка 

Выберите способ отображения изображений последовательности (12).

Параметр	Описание
 Отдельные снимки	Отображает каждое изображение последовательности отдельно. На экране просмотра отобразится символ  .
 Только основной снимок (настройка по умолчанию)	Отображает только основной снимок последовательности.

Настройки будут применены ко всем последовательностям и сохранятся в памяти фотокамеры даже после выключения фотокамеры.

Выбрать основн. снимок



Нажмите кнопку  (режим просмотра) → отображение последовательности, для которой необходимо изменить основной снимок → кнопка MENU → Выбрать основн. снимок → кнопка 

Выберите другое изображение последовательности в качестве основного снимка.

- При отображении экрана выбора основного снимка выберите изображение (58).

Меню видео

Параметры видео













Войдите в режим съемки → кнопка MENU → символ меню  → Параметры видео → кнопка 

Выберите нужный тип записи видеоролика.

Выберите параметры видео с нормальной скоростью для записи с нормальной скоростью или параметры видео HS () для записи в режиме замедленной или ускоренной съемки.

- Для записи видеороликов рекомендуется использовать карты памяти (класс 6 или выше) (-23).

Параметры видео с нормальной скоростью



Параметр (размер изображения/ частота кадров ¹ , формат файла)	Размер изображения	Соотношение сторон (по горизонтали и вертикали)
 1080★/30p  1080★/25p (настройка по умолчанию)	1920×1080 (высокое)	16:9
 1080/30p  1080/25p	1920×1080	16:9
 1080/60i  1080/50i	1920×1080	16:9
 720/30p  720/25p	1280×720	16:9
 iFrame 720/30p ²  iFrame 720/25p ²	1280×720	16:9
 480/30p  480/25p	640×480	4:3

- 1 Элементы и частоту кадров при съемке можно устанавливать в зависимости от настройки параметра **Режим видео** в меню настройки в пункте **Настройки ТВ** (0082).
- 2 iFrame — это формат, поддерживаемый компанией Apple Inc. Файлы iFrame не удастся отредактировать на этой фотокамере. При записи видеороликов во внутреннюю память запись может остановиться до того, как будет достигнута максимальная продолжительность видеоролика.

Параметры видео HS

Просмотр записанных видеороликов в режиме замедленной или ускоренной съемки.

См. раздел "Запись видеороликов в режиме замедленной или ускоренной съемки (видеоролик HS)" (0066).

Параметр	Размер изображения Соотношение сторон (по горизонтали и вертикали)	Описание
 HS 480/4x	640x480 4:3	Видеоролики, записанные в режиме замедленной съемки со скоростью 1/4 от нормальной <ul style="list-style-type: none"> Максимальное время записи*: 10 секунд (время просмотра: 40 секунд)
 HS 720/2x	1280x720 16:9	Видеоролики, записанные в режиме замедленной съемки со скоростью 1/2 от нормальной <ul style="list-style-type: none"> Максимальное время записи*: 30 секунд (время просмотра: 1 минута)
 HS 1080/0,5x	1920x1080 16:9	Видеоролики, записанные в режиме ускоренной съемки со скоростью 2x от нормальной <ul style="list-style-type: none"> Максимальное время записи*: 2 минуты (время просмотра: 1 минута)



* Во время записи видеоролика фотокамеру можно переключить из режима съемки с нормальной скоростью в режим замедленной или ускоренной съемки.

Указанное максимальное время записи относится только к части видеоролика, снятой в режиме замедленной или ускоренной съемки.





Примечания относительно видеоролика HS

- Звук не записывается.
- После начала записи положение зума, фокусировка, экспозиция, баланс белого будут блокированы.
- Некоторые настройки параметра **Параметры видео** недоступны при использовании определенных специальных эффектов.

Запись видеороликов в режиме замедленной или ускоренной съемки (видеоролик HS)

Войдите в режим съемки → кнопка MENU → символ меню  → Параметры видео → кнопка 



Видеоролики, записанные с помощью функции "Видеоролик HS", можно просмотреть с эффектом замедленной съемки со скоростью просмотра 1/4 или 1/2 от нормальной или с эффектом воспроизведения, ускоренного в два раза от нормальной скорости.

1 С помощью   на мультиселекторе выберите параметр видеоролика HS ()65), а затем нажмите кнопку .

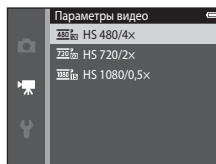
- Чтобы вернуться на экран съемки после применения настройки, нажмите кнопку MENU.



2 Нажмите кнопку  (видеосъемка) для начала записи.

- Запись видеоролика начнется при высокой скорости, если для параметра **Открыть с метражом HS** в меню видеозаписи установлено значение **Вкл.**, или при нормальной скорости, если для данного параметра установлено значение **Выкл.**
- Фотокамера будет переключаться между режимами записи видеороликов с нормальной скоростью и записи видеороликов HS при каждом нажатии кнопки .
- При переключении между режимом записи видеоролика HS и режимом записи видеоролика с нормальной скоростью символ параметра видеоролика будет изменяться.
- При достижении максимального времени записи для видеороликов HS ()65) фотокамера автоматически переключится в режим записи с нормальной скоростью.

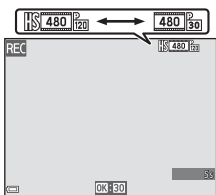

3 Нажатие кнопки  (видеосъемка) позволяет завершить запись.



Просмотр в режиме замедленной или ускоренной съемки

Съемка с нормальной скоростью.



Съемка при значении $\frac{480\text{P}}{60\text{FPS}}$ HS 480/4x ($\frac{480\text{P}}{60\text{FPS}}$ HS 480/4x).

Видеоролики записываются в режиме ускоренной съемки со скоростью 4x от нормальной. Они воспроизводятся в режиме замедленной съемки со скоростью 4x от нормальной.

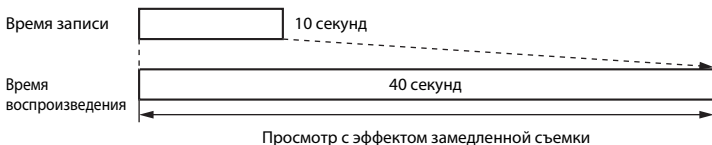

Съемка при значении $\frac{1080\text{P}}{60\text{FPS}}$ HS 1080/0,5x ($\frac{1080\text{P}}{60\text{FPS}}$ HS 1080/0,5x).

Видеоролики записываются в режиме замедленной съемки со скоростью 1/2 от нормальной. Они воспроизводятся в режиме ускоренной съемки со скоростью 2x от нормальной.

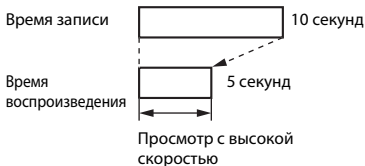

Открыть с метражом HS

Войдите в режим съемки → кнопка MENU → символ меню  → Открыть с метражом HS → кнопка OK

Выбор высокой или нормальной скорости для начала записи видеороликов HS.

Параметр	Описание
Вкл. (настройка по умолчанию)	Запись видеороликов HS.
Выкл.	Запись видеороликов с нормальной скоростью.

Режим автофокуса

Войдите в режим съемки → кнопка MENU → символ меню  → Режим автофокуса → кнопка OK

Выбор способа фокусировки фотокамеры в режиме видео.

Параметр	Описание
AF-S Покадровый АФ (настройка по умолчанию)	При нажатии кнопки  (⬤) (видеосъемка) для начала записи выполняется блокировка фокусировки. Выберите этот параметр, когда расстояние между фотокамерой и объектом практически не меняется.
AF-F Непрерывный АФ	Фотокамера непрерывно фокусируется. Выберите этот параметр, когда расстояние между фотокамерой и объектом значительно изменяется во время съемки. В записанном видеоролике будет слышен звук фокусировки фотокамеры. Рекомендуется использовать параметр Покадровый АФ , чтобы предотвратить звуковые помехи, возникающие при фокусировке фотокамеры.

- При выборе параметра видеоролика HS в меню **Параметры видео** будет установлено фиксированное значение **Покадровый АФ**.

Подавл. шумов от ветра

Войдите в режим съемки → кнопка **MENU** → символ меню  → Подавл. шумов от ветра → кнопка **OK**

Укажите, следует ли применять подавление шумов от ветра при записи видеороликов.

Параметр	Описание
 Вкл.	Уменьшает шум от ветра, дующего в микрофон. Во время просмотра другие звуки также могут быть плохо слышны.
Выкл. (настройка по умолчанию)	Подавление шумов от ветра отключено.

- При выборе параметра видеоролика HS в меню **Параметры видео** будет установлено фиксированное значение **Выкл.**

Меню настройки

Экран приветствия

Нажмите кнопку **MENU** → символ меню **☰** → Экран приветствия → кнопка **OK**

Настройка экрана приветствия, отображающегося при включении фотокамеры.

Параметр	Описание
Нет (настройка по умолчанию)	Экран приветствия не отображается.
COOLPIX	На экране приветствия отображается логотип COOLPIX.
Выбрать снимок	Отображение изображения, выбранного в качестве экрана приветствия. <ul style="list-style-type: none">• Отображается экран выбора изображения. Выберите изображение (0-58) и нажмите кнопку OK.• Поскольку копия выбранного изображения хранится в фотокамере, оно отобразится на экране приветствия, даже если исходное изображение будет удалено.• Изображение не удастся выбрать, если его соотношение сторон отличается от характеристик экрана или размер изображения сильно уменьшился после применения функции уменьшения снимка или кадрирования.

Часовой пояс и дата

Нажмите кнопку MENU → символ меню ☰ → Часовой пояс и дата → кнопка OK

Установите часы фотокамеры.

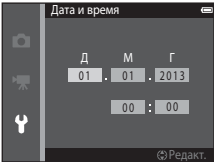
Параметр	Описание
Дата и время	<ul style="list-style-type: none">Выберите элемент: нажмите ◀▶ на мультиселекторе (будут поочередно выделены поля Д, М, Г, часов и минут).Измените дату и время: нажмите ▲▼.Примените настройку: выберите настройку минут и нажмите кнопку OK. 
Формат даты	Выберите Год/месяц/день , Месяц/день/год или День/месяц/год .
Часовой пояс	Выберите часовой пояс и летнее время. <ul style="list-style-type: none">При выборе значения Пункт назначения (📍) после выбора домашнего часового пояса (🏠) фотокамера автоматически вычислит разницу во времени между пунктом назначения и домашним часовым поясом и сохранит время и дату выбранного региона.

Настройка часового пояса

- 1 С помощью ▲▼ на мультиселекторе выберите **Часовой пояс**, а затем нажмите кнопку OK.

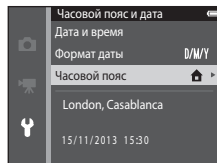

2 Выберите Дом. час. пояс или Пункт назначения и нажмите кнопку .



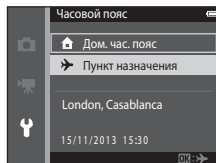

- Дата и время, отображаемые на мониторе, изменятся в зависимости от выбора домашнего часового пояса или часового пояса пункта назначения.

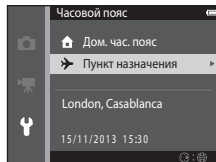

3 Нажмите .



4 С помощью выберите часовой пояс.

- Нажмите  для включения функции летнего времени, затем отобразится символ . Нажмите , чтобы отключить функцию режима летнего времени.
- Нажмите кнопку , чтобы применить часовой пояс.
- Если правильное время не отображается для домашнего часового пояса или часового пояса пункта назначения, установите правильное время в пункте **Дата и время**.

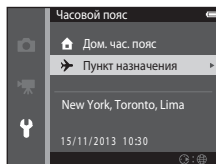
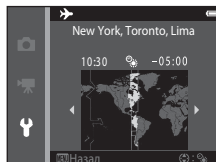









Настройка монитора

Нажмите кнопку MENU → символ меню  → Настройка монитора → кнопка 

Параметр	Описание
Информация о фото	Выберите, будет ли информация отображаться на мониторе.
Просмотр снимка	С помощью этой настройки можно указать, требуется ли отображать на экране снимок сразу после его выполнения. <ul style="list-style-type: none">• Настройка по умолчанию: Вкл.
Яркость	Доступны пять настроек. <ul style="list-style-type: none">• Настройка по умолчанию: 3

Информация о фото

	Режим съемки	Режим просмотра
Показать		
Авто (настройка по умолчанию)	Текущие настройки и инструкции отображаются как в пункте Показать . Если в течение нескольких секунд не выполняется никаких действий, информация будет скрыта, как описано в пункте Скрыть . Информация отобразится снова, когда будет выполнена следующая операция.	
Скрыть		

	Режим съемки	Режим просмотра
Сетка кадрир.+авто	 <p>Помимо информации, сопровождающей параметр Авто, на мониторе отображается сетка кадрирования, помогающая компоновать изображения. При записи видеороликов сетка кадрирования не отображается.</p>	 <p>Текущие настройки или инструкции отображаются на мониторе так же, как и при выборе параметра Авто.</p>
Кадр видео+авто	 <p>Помимо информации, сопровождающей параметр Авто, перед началом записи отобразится рамка с указанием записываемой области экрана. При записи видеороликов сетка видеоролика не отображается.</p>	 <p>Текущие настройки или инструкции отображаются на мониторе так же, как и при выборе параметра Авто.</p>

✓ Примечания относительно настроек монитора

Если для параметра **Быстрые эффекты** (0648) установлено значение **Вкл.**, для параметра **Просмотр снимка** устанавливается фиксированное значение **Вкл.**

Печать даты (впечатывание даты и времени)

Нажмите кнопку MENU → символ меню  → Печать даты → кнопка 

Дату и время съемки можно впечатывать на изображения во время съемки. Это позволяет напечатать эти сведения даже на тех принтерах, которые не поддерживают печать даты (55).





Параметр	Описание
DATE Дата	Дата впечатывается на изображениях.
DATE  Дата и время	Дата и время впечатываются на изображениях.
Выкл. (настройка по умолчанию)	Дата и время на изображениях не печатаются.

Примечания относительно печати даты

- Впечатанная дата становится частью снимка; ее удаление невозможно. Не удастся впечатать дату и время на изображения после их получения.
- Впечатывание даты и времени не удастся использовать в следующих ситуациях.
 - При использовании сюжетного режима **Ночной портрет** (если выбрано значение **С рук**), **Ночной пейзаж** (если выбрано значение **С рук**) или **Простая панорама**
 - Если для параметра непрерывной съемки (39) установлено значение **Буфер предв. съемки**, **Непр. В: 120 кадров/с** или **Непр. В: 60 кадров/с**
 - При записи видеороликов
- Впечатанные дату и время, возможно, будет трудно прочесть при использовании маленького размера изображения.

Управление с пом. жестов

Нажмите кнопку MENU → символ меню  → Упр. с помощью жестов → кнопка 









Включение или выключение функции управления с помощью жестов при повороте монитора в том же направлении, что и объектив фотокамеры.

Данная функция доступна в сюжетных режимах **Портрет** и **Ночной портрет**, режиме интеллектуального портрета и режиме  (авто).

Параметр	Описание
 Вкл. (настройка по умолчанию)	Управление с помощью жестов включено.
Выкл.	Управление с помощью жестов отключено.



Примечания относительно управления с помощью жестов

- Фотокамера может не распознать движение вашей ладони или руки при некоторых условиях съемки.
- Когда вы выполняете движение рукой, держите ладонь вертикально, раскрыв ее по направлению к фотокамере, и сохраните неизменной форму руки при ее движении.
- Следующие функции нельзя выбрать при использовании функции управления с помощью жестов.

Функция, которую не удастся использовать	Описание
Автоспуск ( 51), Быстрые эффекты ( 48), Таймер улыбки ( 50), AF-помощь ( 79), Цифровой зум ( 79)	Эту функцию не удастся использовать.
Непрерывный ( 39)	Настройка фиксируется на значении Покадровый , если перед началом использования функции управления с помощью жестов выбраны значения Непрерывная В , Непрерывная Н , Буфер предв. съемки или BSS .
Режим зоны AF ( 44)	Настройка фиксируется на значении AF с обнаруж. объекта .
Настройка монитора ( 73)	Информация о фото фиксируется на значении Показать .
Авто выкл. ( 80)	Настройка фиксируется на значении 5 минут , если перед началом использования функции управления с помощью жестов выбраны значения 30 секунд или 1 минута .

- При возврате монитора в открытое положение экраном наружу ограниченные функции сбрасываются на значения по умолчанию (если настройки не были изменены во время использования функции управления с помощью жестов).

Подавл. вибраций

Нажмите кнопку MENU → символ меню  → Подавл. вибраций → кнопка 

Уменьшение негативного воздействия дрожания фотокамеры во время съемки.



При использовании штатива для обеспечения устойчивости фотокамеры во время съемки установите для параметра **Подавл. вибраций** значение **Выкл.**

Параметр	Описание
 Вкл. (настройка по умолчанию)	Подавление вибраций включено.
Выкл.	Подавление вибраций выключено.

Примечания относительно подавления вибраций

- После включения фотокамеры или переключения из режима просмотра в режим съемки дождитесь полного отображения экрана режима съемки, прежде чем приступить к съемке изображений.
- Изображения, отображаемые на мониторе фотокамеры сразу после съемки, могут выглядеть смазанными.
- В некоторых случаях функция подавления вибраций может не полностью устранять последствия дрожания фотокамеры.

Обнаруж. движения

Нажмите кнопку MENU → символ меню  → Обнаруж. движения → кнопка 

Включите функцию обнаружения движения для уменьшения эффекта движения объекта и дрожания фотокамеры при съемке.

Параметр	Описание
 Авто (настройка по умолчанию)	Функция обнаружения движения включена в некоторых режимах съемки или настройках при отображении символа  на экране съемки. При обнаружении фотокамерой движения объекта или дрожания фотокамеры символ  становится зеленым, чувствительность ISO автоматически увеличивается, а выдержка уменьшается, чтобы уменьшить смазывание. • Для параметра Чувствительность ( 42) установите значение Авто в режиме  (авто).
Выкл.	Обнаружение движения отключено.

Примечания относительно функции "Обнаруж. движения"

- В некоторых ситуациях функция обнаружения движения не может устранить эффекты движения объекта и дрожания фотокамеры.
- Функция обнаружения движения может не сработать в случае значительного перемещения объекта или при недостаточном уровне освещенности.
- Изображения, созданные с помощью функции обнаружения движения, могут получиться "зернистыми".

АФ-помощь

Нажмите кнопку MENU → символ меню  → АФ-помощь → кнопка 

Включение или выключение вспомогательной подсветки АФ, которая облегчает автофокусировку.

Параметр	Описание
АУТО Авто (настройка по умолчанию)	Вспомогательная подсветка АФ автоматически срабатывает, если объект недостаточно освещен. Дальность действия подсветки составляет около 2,0 м при максимальном широкоугольном положении объектива и около 1,1 м при максимальном телескопическом положении объектива (телефото). <ul style="list-style-type: none">Обратите внимание, что в некоторых сюжетных режимах или зонах фокусировки вспомогательная подсветка АФ может не работать.
Выкл.	Вспомогательная подсветка АФ не работает.





Цифровой зум

Нажмите кнопку MENU → символ меню  → Цифровой зум → кнопка 

Параметр	Описание
Вкл. (настройка по умолчанию)	Используется цифровой зум.
Выкл.	Цифровой зум отключен.

Примечания относительно цифрового зума

Использование цифрового зума невозможно в следующих ситуациях.

- Если в сюжетном режиме выбраны значения **Портрет**, **Ночной портрет**, **Ночной пейзаж**, **Освещение сзади** (если для параметра **HDR** выбрано значение **Вкл.**), **Простая панорама** или **Портрет питомца**
- Если выбран режим интеллектуального портрета
- Если для параметра **Непрерывный** () установлено значение **Мультикадр 16** в режиме  (авто)
- Если для параметра **Режим зоны АФ** () установлено значение **Ведение объекта** в режиме  (авто)

Настройка звука

Нажмите кнопку **MENU** → символ меню **Y** → Настройка звука → кнопка **OK**

Параметр	Описание
Звук кнопки	Если выбрано значение Вкл. (настройка по умолчанию), фотокамера производит один звуковой сигнал при выполнении действий, два звуковых сигнала, если на объекте выполнена фокусировка и три звуковых сигнала при возникновении ошибки. При включении фотокамеры также производится звуковой сигнал. <ul style="list-style-type: none">Звуковые сигналы отключены при использовании сюжетного режима Портрет питомца.
Звук затвора	Если выбрано значение Вкл. (настройка по умолчанию), звук затвора производится при спуске затвора. <ul style="list-style-type: none">Звук затвора не производится при использовании режима непрерывной съемки, при записи видеороликов или при использовании сюжетного режима Портрет питомца.

Авто выкл.

Нажмите кнопку **MENU** → символ меню **Y** → Авто выкл. → кнопка **OK**

Установка промежутка времени, по истечении которого фотокамера перейдет в режим ожидания (📖21).

Можно выбрать **30 секунд**, **1 минута** (настройка по умолчанию), **5 минут** или **30 минут**.

Примечания относительно функции автовыключения

Для времени, после которого фотокамера переходит в режим ожидания, в следующих случаях установлено фиксированное значение.

- При отображении меню: 3 минуты (5 или 30 минут при выборе значения **5 минут** или **30 минут**)
- При подключении сетевого блока питания EH-62G: 30 минут
- При подключении аудио-/видеокабеля или кабеля HDMI: 30 минут

Форматир. памяти/Форматир. карточки

Нажмите кнопку MENU → символ меню ☰ → Форматир. памяти/Форматир. карточки → кнопка OK

Данная функция используется для форматирования внутренней памяти или карты памяти.

Форматирование внутренней памяти или карт памяти приводит к необратимому удалению всех данных. Удаленные данные не удастся восстановить. Убедитесь, что важные снимки были переданы на компьютер до начала форматирования.

- Во время форматирования не выключайте фотокамеру и не открывайте крышку батарейного отсека/гнезда для карты памяти.

Форматирование внутренней памяти

Извлеките карту памяти из фотокамеры. Параметр **Форматир. памяти** отображается в меню настройки.

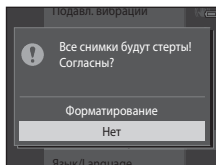

Форматирование карт памяти

Вставьте карту памяти в фотокамеру. Параметр **Форматир. карточки** отображается в меню настройки.

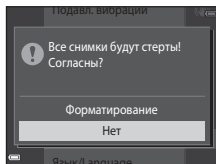

Язык/Language

Нажмите кнопку **MENU** → символ меню **Y** → Язык/Language → кнопка **OK**

Выбор языка для отображения в меню фотокамеры и сообщениях.

Настройки ТВ

Нажмите кнопку **MENU** → символ меню **Y** → Настройки ТВ → кнопка **OK**

Настройте подключение к телевизору.



Параметр	Описание
Режим видео	Выберите NTSC или PAL . NTSC и PAL являются стандартами аналогового цветного телевизионного вещания. <ul style="list-style-type: none">Доступная скорость съемки в пункте Параметры видео (64) отличается в зависимости от настроек режима видео.
HDMI	Выберите разрешение для выхода HDMI. Если выбрано значение Автоматически (настройка по умолчанию), для телевизора, к которому подключена фотокамера, будет выбрано наиболее подходящее значение: 480p , 720p или 1080i .
Управл. устр-вом HDMI	Если выбрано значение Вкл. (настройка по умолчанию), для управления фотокамерой во время просмотра можно использовать пульт дистанционного управления телевизором, совместимый с HDMI-CEC (23).



HDMI и HDMI-CEC

HDMI (High-Definition Multimedia Interface) — это универсальный интерфейс. HDMI-CEC (HDMI-Consumer Electronics Control) позволяет совместимым устройствам взаимодействовать.

Зарядка от ПК

Нажмите кнопку MENU → символ меню  → Зарядка от ПК → кнопка 

Параметр	Описание
AUTO Авто (настройка по умолчанию)	Если фотокамера подсоединена к работающему компьютеру ( 83), батарея, вставленная в фотокамеру, автоматически будет заряжаться, используя питание компьютера.
Выкл.	Батарея, вставленная в фотокамеру, не заряжается при подсоединении к компьютеру.

Примечания относительно зарядки от компьютера



- При подключении к компьютеру фотокамера автоматически включится, и начнется зарядка. Зарядка прекратится после выключения фотокамеры.
- Полностью разряженная батарея заряжается около 3 часов 15 минут. Время зарядки увеличивается при передаче изображений во время зарядки батареи.
- Фотокамера выключится автоматически при отсутствии связи с компьютером в течение 30 минут после завершения зарядки батареи.

Индикатор зарядки часто мигает зеленым цветом





Зарядку не удастся выполнить, возможно, по следующим причинам.

- Температура окружающей среды не подходит для зарядки. Заряжайте батарею в помещении при температуре окружающей среды от 5 °C до 35 °C.
- Неправильно подсоединен USB-кабель или неисправна батарея. Убедитесь, что USB-кабель подсоединен правильно и при необходимости замените батарею.
- Компьютер находится в спящем режиме, поэтому питание не подается. Выведите компьютер из спящего режима.
- Не удастся зарядить батарею, если технические характеристики или настройки компьютера не позволяют подавать питание на фотокамеру.

Предуп. о закр. глаз

Нажмите кнопку MENU → символ меню  → Предуп. о закр. глаз → кнопка 

Укажите, нужно ли включить функцию обнаружения моргающих людей при съемке с распознаванием лиц (64) в следующих режимах.



- Режим  (автовыбор сюжета) (32)
- Сюжетный режим **Портрет** или **Ночной портрет** (34)
- Режим  (авто) (когда для параметра "Режим зоны АФ" установлено значение **Приоритет лица** (44))

Параметр	Описание
Вкл.	Если фотокамера определит, что один или несколько человек, возможно, закрыли глаза на изображении, созданном с помощью функции распознавания лиц, на мониторе появится экран Кто-то моргнул? Проверьте изображение и определите, следует ли создать дополнительное изображение.
Выкл. (настройка по умолчанию)	Функция "Предуп. о закр. глаз" отключена.

Экран предупреждения о закрытии глаз

Лица, распознанные с помощью функции предупреждения о закрытии глаз, выделены в рамку.

Доступны указанные ниже операции.

- Для увеличения лиц поворачивайте рычажок зуммирования в направлении **T** (). При распознавании более одного лица с помощью  на мультиселекторе выберите нужное лицо.
- Для переключения в режим полнокадрового просмотра поворачивайте рычажок зуммирования в направлении **W** (.

Если нажать кнопку  или в течение нескольких секунд не выполняются никакие действия, фотокамера возвратится в режим съемки.

Примечания относительно предупреждения о закрытии глаз

- Предупреждение о закрытии глаз не работает при выборе параметров непрерывной съемки, кроме **Покадровый** (39).
- Возможно, функция предупреждения о закрытии глаз не будет функционировать соответствующим образом в некоторых условиях съемки.

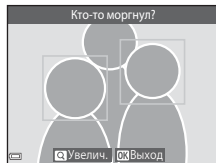

Параметры Wi-Fi

Нажмите кнопку **MENU** → символ меню  → Параметры Wi-Fi → кнопка 

Настройка Wi-Fi (беспроводная локальная сеть) для подключения фотокамеры и интеллектуального устройства.

Параметр	Описание
Сеть Wi-Fi	При выполнении беспроводного подключения фотокамеры и интеллектуального устройства установите значение Вкл. для параметра Сеть Wi-Fi . По умолчанию установлено значение Выкл. . Для получения дополнительной информации см. раздел "Использование функции Wi-Fi (беспроводная локальная сеть)" (□80).
SSID	Замените SSID. Настраиваемый здесь идентификатор сети SSID отображается на интеллектуальном устройстве. Выберите SSID, используя от 1 до 24 цифровых и буквенных символов.
Пров. подл./шифр.	Выберите, шифровать или нет передачу данных между фотокамерой и подключенным интеллектуальным устройством. Передача данных не зашифрована при выборе значения Открыто (настройка по умолчанию).
Пароль	Задайте пароль. Выберите пароль, используя от 8 до 16 цифровых и буквенных символов.
Канал	Выберите канал, используемый для беспроводных соединений.
Текущие настройки	Отображаются текущие настройки.
Восстан. завод. настр.	Восстановление настроек Wi-Fi по умолчанию.

Работа с клавиатурой ввода текста

- С помощью ▲▼◀▶ на мультиселекторе выберите числовые и буквенные символы. Нажмите кнопку **OK** для ввода выбранных символов в текстовое поле и передвиньте курсор на поле.
- Чтобы передвинуть курсор в текстовом поле выберите ← или → на клавиатуре и нажмите кнопку **OK**.
- Чтобы удалить один символ, нажмите кнопку **✕**.
- Примените настройку: выберите ⏪ на клавиатуре и нажмите кнопку **OK**.

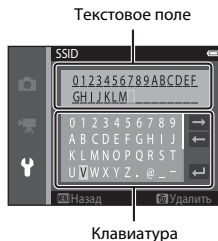



✓ Примечания относительно сети Wi-Fi

Сеть Wi-Fi не удастся использовать в следующих ситуациях.

- К фотокамере одновременно подключен кабель HDMI и аудио-/видеокабель или USB-кабель
- Карта памяти не установлена в фотокамеру
- Карта Eye-Fi установлена в фотокамеру
- На мониторе отображается индикатор уровня заряда батареи 

Загрузка Eye-Fi

Нажмите кнопку MENU → символ меню  → Загрузка Eye-Fi → кнопка 





Параметр	Описание
 Включить (настройка по умолчанию)	Загрузка изображений, сделанных с помощью фотокамеры, в предварительно выбранное место.
 Выключить	Изображения не загружаются.

Примечания относительно карт Eye-Fi

- Обратите внимание, что изображения не будут загружаться при недостаточном уровне сигнала даже при выборе значения **Включить**.
- Извлеките карту Eye-Fi из фотокамеры в местах, где использование беспроводных устройств запрещено. Сигналы могут передаваться даже при выборе значения **Выключить**.
- Для получения дополнительной информации см. инструкции по эксплуатации карты Eye-Fi. В случае неисправности свяжитесь с производителем карты.
- Фотокамеру можно использовать для включения/выключения карт Eye-Fi, однако поддержка других функций Eye-Fi, возможно, не будет осуществляться.
- Данная фотокамера не поддерживает функцию Endless Memory. Отключите данную функцию, если она установлена на компьютере. Если функция Endless Memory включена, число снятых снимков может отображаться неправильно.
- Карты Eye-Fi предназначены для использования только в стране приобретения. Соблюдайте все местные законы, касающиеся беспроводных устройств.
- При установке значения **Включить** для данной функции батарея будет разряжаться быстрее.

Индикатор передачи данных Eye-Fi

Состояние передачи данных карты Eye-Fi, вставленной в фотокамеру, можно отслеживать на мониторе (7).

-  для функции **Загрузка Eye-Fi** установлено значение **Выключить**.
-  (горит): функция загрузки Eye-Fi включена; ожидание загрузки.
-  (мигает): функция загрузки Eye-Fi включена; загрузка данных.
- : функция загрузки Eye-Fi включена, но отсутствуют изображения для загрузки.
- : произошла ошибка. С помощью фотокамеры невозможно управлять картой Eye-Fi.

Сброс всех знач.

Нажмите кнопку **MENU** → символ меню **Y** → Сброс всех знач. → кнопка **OK**

Если выбрано значение **Сброс**, настройки фотокамеры будут возвращены к значениям по умолчанию.

- Некоторые настройки (например, **Часовой пояс и дата** или **Язык/Language**) не будут сброшены.



Сброс нумерации файлов

Чтобы сбросить нумерацию до значения "0001", удалите все изображения, сохраненные во внутренней памяти или на карте памяти (SD), а затем выберите **Сброс всех знач.**





Версия прошивки

Нажмите кнопку **MENU** → символ меню **Y** → Версия прошивки → кнопка **OK**











Узнайте текущую версию прошивки фотокамеры.





Сообщения об ошибках

При отображении сообщений об ошибке см. следующую таблицу.

Индикация	Причина/решение	
Повышается температура батареи. Камера будет выключена. Во избежание перегрева камера будет выключена.	Фотокамера автоматически выключится. Прежде чем снова использовать фотокамеру, подождите, пока она или ее батарея остынет.	–
Карточка памяти защищена от записи.	Переключатель защиты от записи находится в положении блокировки. Переведите переключатель защиты от записи в положение записи.	–
Эту карточку использовать нельзя	Ошибка доступа к карте памяти. <ul style="list-style-type: none">• Используйте рекомендованную карту.• Убедитесь, что контакты не загрязнены.• Проверьте правильность установки карты памяти.	14,  23
Карточка не читается.		
Карточка не отформатирована. Отформатировать?	Карта памяти не отформатирована для использования с этой фотокамерой. При форматировании будут удалены все данные на карте памяти. При необходимости сохранения копий каких-либо изображений выберите Нет и сохраните копии на компьютере или другом хранилище перед форматированием карты памяти. Выберите Да и нажмите кнопку  для форматирования карты памяти.	 5

Индикация	Причина/решение	
Недоступно, если карта Eye-Fi заблокирована.	Переключатель защиты от записи карты Eye-Fi находится в положении блокировки.	–
	Ошибка доступа к карте Eye-Fi. <ul style="list-style-type: none"> • Убедитесь, что контакты не загрязнены. • Проверьте правильность установки карты Eye-Fi. 	14
Закончилась память.	Удалите изображения или вставьте новую карту памяти.	14, 30, 77
Снимок нельзя сохранить.	Ошибка при сохранении изображения. Вставьте новую карту памяти или отформатируйте внутреннюю память или карту памяти.	 81
	На фотокамере закончились свободные номера файлов. Вставьте новую карту памяти или отформатируйте внутреннюю память или карту памяти.	 81
	Изображение нельзя использовать в качестве экрана приветствия.	 70
	Недостаточно свободного пространства для сохранения копии. Удалите изображения с носителя данных.	30
Альбом полон. Нельзя добавлять изображения.	В альбом уже добавлено 200 изображений. <ul style="list-style-type: none"> • Удалите несколько изображений из альбома. • Добавьте снимки в другой альбом. 	 8  6
Звуковой файл сохранить нельзя.	К этому изображению нельзя прикрепить звуковую заметку. <ul style="list-style-type: none"> • Звуковые заметки нельзя прикреплять к видеороликам. • Выберите изображение, созданное с помощью этой фотокамеры. 	–

Индикация	Причина/решение	
Снимок изменить невозможно.	Выберите снимки, поддерживающие функцию редактирования.	 14,  14
Видео записать нельзя.	Ошибка времени ожидания в процессе сохранения видеоролика на карту памяти. Используйте карту памяти с более высокой скоростью записи.	73,  23
В памяти нет снимков.	Во внутренней памяти фотокамеры или на карте памяти отсутствуют изображения. <ul style="list-style-type: none"> • Чтобы просмотреть снимки с внутренней памяти фотокамеры, извлеките карту памяти из фотокамеры. • Для копирования изображений, сохраненных во внутренней памяти фотокамеры, на карту памяти нажмите кнопку MENU, чтобы выбрать Копирование в меню просмотра. 	15  61
	В выбранный альбом не добавлены изображения.	 6,  7
	В категории, выбранной в режиме автосортировки, отсутствуют изображения.	 10
Файл не является снимком.	Файл создан или отредактирован с помощью другого устройства.	
Этот файл просмотреть нельзя.	Файл не удастся просмотреть на этой фотокамере. Просмотрите данный файл с помощью компьютера или устройства, на котором он был создан или отредактирован.	-
Все снимки скрыты.	Изображения, доступные для показа слайдов и т.д., отсутствуют.	 56
Этот снимок нельзя стереть.	Изображение защищено. Отключите защиту.	 57

Индикация	Причина/решение	
Нет доступа.	Фотокамере не удалось получить сигнал подключения от интеллектуального устройства. Установите для параметра Сеть Wi-Fi значение Вкл. в разделе Параметры Wi-Fi меню настройки и подключите фотокамеру и интеллектуальное устройство по беспроводной связи.	81,  85
Не удалось подключиться.	Фотокамере не удалось установить подключение во время получения сигнала подключения от интеллектуального устройства. Выберите другой канал для параметра Канал в разделе Параметры Wi-Fi в меню настройки и установите беспроводное соединение снова.	81,  85
Соединение Wi-Fi прервано.	К фотокамере был подключен кабель во время беспроводного подключения фотокамеры и интеллектуального устройства, разрядилась батарея или подключение было разорвано из-за плохой связи. Отсоедините кабель и установите беспроводное подключение снова.	81,  85
Ошибка объектива	Произошла ошибка объектива. Выключите фотокамеру и включите ее снова. Если ошибку не удастся устранить, обратитесь к продавцу или в авторизованный сервисный центр компании Nikon.	20
Ошибка передачи данных	Ошибка соединения с принтером. Выключите фотокамеру, отсоедините и заново подсоедините USB-кабель.	 25
Ошибка системы	Ошибка внутренних схем фотокамеры. Выключите фотокамеру, извлеките и снова установите батарею и включите фотокамеру. Если ошибку не удастся устранить, обратитесь к продавцу или в авторизованный сервисный центр компании Nikon.	10, 20

Индикация	Причина/решение	
Ошибка принтера. Проверьте состояние принтера.	Устранив неисправность, выберите Продолжить и нажмите кнопку  для возобновления печати.*	–
Ошибка печати: проверьте бумагу.	Установите бумагу указанного размера, выберите Продолжить и нажмите кнопку  для возобновления печати.*	–
Ошибка печати: застывание бумаги.	Выньте застрявшую бумагу, выберите Продолжить и нажмите кнопку  для возобновления печати.*	–
Ошибка печати: закончилась бумага.	Установите бумагу указанного размера, выберите Продолжить и нажмите кнопку  для возобновления печати.*	–
Ошибка печати: проверьте чернила.	Возникла проблема с чернилами принтера. Проверьте уровень чернил, выберите Продолжить и нажмите кнопку  для возобновления печати.*	–
Ошибка печати: закончились чернила.	Замените картридж для чернил, выберите Продолжить и нажмите кнопку  для возобновления печати.*	–
Ошибка печати: поврежден файл.	Возникла проблема с изображением, подготовленным для печати. Выберите значение Отмена и нажмите кнопку  для отмены печати.	–

* Дополнительные сведения и инструкции см. в документации, входящей в комплект поставки принтера.

Имена файлов

Изображениям, видеороликам и звуковым заметкам назначаются следующие имена файлов.

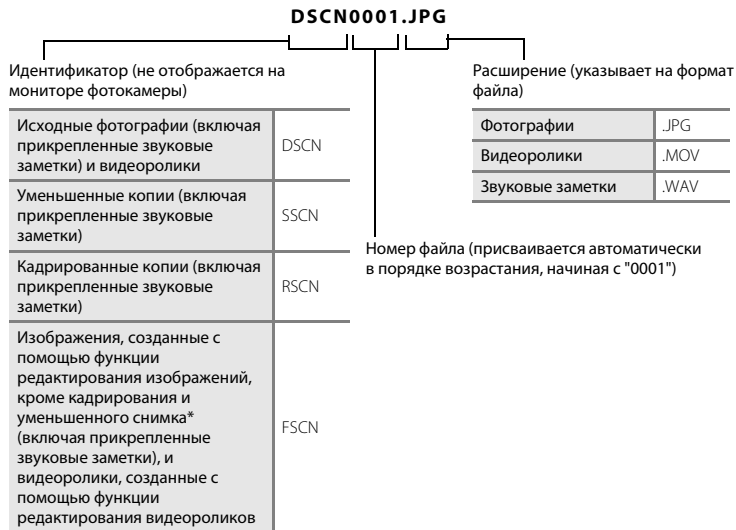

* Включая изображения, отредактированные с помощью функции быстрых эффектов (📖45) в режиме 📷 (авто)

- Именам файлов звуковых заметок присваиваются такие же идентификаторы и номера файлов, как и изображениям, к которым эти звуковые заметки прикреплены.

Дополнительные принадлежности

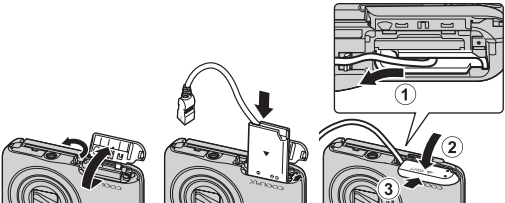
Зарядное устройство	Зарядное устройство MH-66 (время зарядки полностью разряженной батареи: прилб. 1 ч 50 мин)
Сетевой блок питания	<p>Сетевой блок питания EH-62G (подключите, как показано на рисунке)</p>  <p>Убедитесь, что кабель от разъема питания правильно вставлен в разъем питания и пазы батарейного отсека, перед тем как закрыть крышку батарейного отсека/гнезда для карты памяти. Если кабель плохо выровнен в пазах, можно повредить крышку и кабель при закрытии крышки.</p>
Аудио-/видеокабель	Аудио-/видеокабель EG-CP16

Доступность зависит от страны или региона.

Последние сведения см. на веб-сайте или в брошюрах компании Nikon.



A series of ten horizontal dashed lines spanning the width of the page, intended for handwriting practice.



Технические примечания и алфавитный указатель

Уход за фотокамерой	2
Фотокамера	2
Батарея	3
Сетевое зарядное устройство	4
Карты памяти	5
Очистка и хранение	6
Чистка	6
Хранение	6
Поиск и устранение неисправностей.....	7
Технические характеристики	17
Рекомендованные карты памяти	23
Алфавитный указатель	26

Уход за фотокамерой

Фотокамера

Чтобы обеспечить длительный срок службы данного изделия Nikon, при использовании или хранении устройства необходимо соблюдать следующие меры предосторожности, а также предупредить в разделе "Меры предосторожности" (□viii-x).

Не роняйте фотокамеру

Изделие может выйти из строя, если подвергать его сильным ударам или тряске.

Осторожно обращайтесь с объективом и подвижными частями фотокамеры

Не прилагайте чрезмерных усилий к объективу, монитору, а также к защитным крышкам гнезда для карты памяти, батарейного отсека и объектива. Эти элементы легко повредить. Приложение усилий к крышке объектива может привести к повреждению объектива или неисправности фотокамеры. Если монитор разбился, необходимо предпринять срочные меры во избежание травм осколками стекла и предупредить попадание жидкокристаллического вещества на кожу, в глаза и в рот.

Храните фотокамеру в сухом месте

При попадании фотокамеры в воду или под воздействием высокой влажности фотокамера выходит из строя.

Избегайте резких изменений температуры

Резкие изменения температуры, например при входе в холодную погоду в теплое помещение или выходе из него, могут вызвать появление конденсата внутри фотокамеры. Для защиты от появления конденсата заранее поместите фотокамеру в чехол или закрытый полиэтиленовый пакет.

Не допускайте попадания изделия в зону действия сильных магнитных полей

Не используйте и не храните фотокамеру вблизи приборов, создающих сильное электромагнитное излучение. Сильные статические заряды или магнитные поля, создаваемые различным оборудованием (например, радиопередатчиками), могут воздействовать на монитор фотокамеры, повредить данные, сохраненные на карте памяти, или создавать помехи для работы внутренних схем фотокамеры.

Не направляйте объектив на источники яркого света в течение длительного времени

Не направляйте объектив на солнце и другие источники яркого света в течение длительного времени при использовании и хранении фотокамеры. Яркий свет может вызвать ухудшение работы матрицы и появление на снимках белых пятен.

До извлечения батареи или отсоединения источника питания изделие необходимо выключить

Не извлекайте батарею из включенного устройства, а также в процессе сохранения или удаления снимков. Принудительное отключение питания в этих случаях может привести к потере данных или повреждению внутренней памяти фотокамеры и ее электронных схем.

Примечания относительно монитора

- Мониторы и электронные видеискатели изготавливаются с очень высокой точностью; как минимум, 99,99 % пикселей эффективны, и лишь не более 0,01 % пикселей отсутствуют или дефектны. В связи с этим, хотя такие дисплеи и могут содержать постоянно светящиеся пиксели (белые, красные, синие или зеленые) или пиксели, которые никогда не горят (черные), это не является признаком неисправности и не влияет на качество снимков, записанных с помощью данного устройства.
- При ярком освещении изображение на мониторе, возможно, будет трудно рассмотреть.
- Монитор оснащен подсветкой LED. При снижении яркости монитора или появлении мерцания на нем обратитесь в авторизованный сервисный центр компании Nikon.

Батарея

Перед использованием обязательно прочтите и примите к сведению предупреждения в разделе "Меры предосторожности" (☞viii-x).

- Перед использованием фотокамеры проверьте уровень заряда батареи и при необходимости зарядите ее или замените. Не продолжайте зарядку после того, как батарея полностью зарядится, так как это приведет к уменьшению срока службы батареи. При съемке важных событий полезно иметь при себе полностью заряженную запасную батарею.
- Не используйте батарею при температуре окружающей среды ниже 0 °C или выше 40 °C.
- Перед началом использования зарядите батарею в помещении при температуре окружающей среды от 5 °C до 35 °C.
- При зарядке батареи, установленной в фотокамеру, с помощью сетевого зарядного устройства или компьютера зарядка батареи не выполняется при температуре окружающей среды ниже 0 °C или выше 45 °C.

- Обратите внимание, что в процессе использования батарея может нагреваться; прежде чем поместить ее в зарядное устройство, дождитесь, пока она остынет. Несоблюдение этих мер предосторожности может привести к повреждению батареи, ухудшить ее характеристики или помешать правильной зарядке.
- В холодную погоду емкость батарей, как правило, уменьшается. Если разряженная батарея используется при низкой температуре, фотокамера не включится. Перед съемкой в холодную погоду убедитесь, что батарея полностью заряжена. Храните запасные батареи в теплом месте и при необходимости заменяйте их. При нагреве холодная батарея может восстановить часть своего заряда.
- Загрязнение контактов батареи может повлиять на работоспособность фотокамеры. При загрязнении контактов батареи до начала ее использования протрите их чистой, сухой тканью.
- Если батарея не будет использоваться в течение некоторого времени, вставьте ее в фотокамеру, полностью разрядите, а затем извлеките и уберите на хранение. Батарею следует хранить в прохладном месте при температуре от 15 до 25 °C. Не храните батарею в жарком или очень холодном месте.
- Всегда извлекайте батарею из фотокамеры или дополнительного зарядного устройства, если она не используется. Если батарея вставлена в фотокамеру, то даже в нерабочем состоянии от нее потребляется малое электрическое напряжение. В результате батарея может чрезмерно разрядиться и стать непригодной для эксплуатации. Включение и выключение фотокамеры при разряженной батарее может привести к сокращению срока службы батареи.
- Перезаряжайте батарею, по меньшей мере, каждые шесть месяцев, а убирая батарею на хранение, полностью разряжайте ее.
- После извлечения батареи из фотокамеры или дополнительного зарядного устройства поместите батарею в прилагаемый футляр для батареи и поместите ее в прохладное место.
- Заметное уменьшение времени, когда полностью заряженная батарея удерживает заряд при использовании при комнатной температуре, означает, что батарею необходимо заменить. Приобретите новую батарею EN-EL19.
- Если батарея быстро разряжается, замените ее. Использованные батареи являются ценным вторичным сырьем. Сдавайте их в переработку в соответствии с установленными правилами утилизации.

Сетевое зарядное устройство

Перед использованием обязательно прочтите и примите к сведению предупреждения в разделе "Меры предосторожности" (☞viii-x).

- Сетевое зарядное устройство EN-70P предназначено только для использования с совместимыми устройствами. Не используйте его с устройствами других моделей или марок.
- Сетевое зарядное устройство EN-70P совместимо с электрической сетью переменного тока 100–240 В, 50/60 Гц. При использовании за границей при необходимости установите переходник (имеется в продаже). Подробнее о переходниках можно узнать в туристическом агентстве.

- Ни при каких обстоятельствах не используйте сетевой блок питания другой модели или другого производителя, кроме сетевого зарядного устройства EH-70P или сетевого блока питания USB. Несоблюдение этой меры предосторожности может привести к перегреву или повреждению фотокамеры.

Карты памяти

- Используйте только карту памяти типа Secure Digital. Список рекомендуемых карт памяти см. в разделе "Рекомендованные карты памяти" (☞23).
- Соблюдайте меры предосторожности, указанные в документации, прилагаемой к карте памяти.
- Не наклеивайте на карту памяти ярлыки и наклейки.
- Не форматируйте карту памяти с помощью компьютера.
- При первой установке в фотокамеру карты памяти, которая ранее использовалась в другом устройстве, обязательно отформатируйте ее с помощью этой фотокамеры. Новые карты памяти рекомендуются отформатировать с помощью этой фотокамеры.
- Помните, что **форматирование карты памяти безвозвратно удаляет все изображения и другие данные, сохраненные на карте памяти**. Если на карте памяти имеются данные, которые необходимо сохранить, скопируйте эти данные на компьютер перед выполнением форматирования.
- При отображении сообщения **Карточка не отформатирована. Отформатировать?**, когда фотокамера включена, карту памяти необходимо отформатировать. Если на карте памяти имеются данные, которые не нужно удалять, выберите **Нет** и нажмите кнопку **OK**. Скопируйте данные на компьютер перед форматированием. Чтобы выполнить форматирование карты памяти, выберите **Да**.
- При форматировании карты памяти соблюдайте предостережения относительно сохранения и удаления изображений и копирования изображений на компьютер, в противном случае можно повредить данные или саму карту памяти.
 - Не открывайте крышку батарейного отсека/гнезда для карты памяти, чтобы извлечь карту памяти или батарею.
 - Не выключайте фотокамеру.
 - Не отсоединяйте сетевой блок питания.

Очистка и хранение

Чистка

Не используйте для чистки спирт, растворитель и другие летучие химикаты.

Объектив	Не прикасайтесь пальцами к стеклянным деталям объектива. Пылинки и ворсинки следует сдувать (обычно это делается с помощью небольшого устройства с резиновой грушей на одном конце; когда ее сжимают, на другом конце образуется струя воздуха). Отпечатки пальцев и другие загрязнения, которые не удается удалить воздухом, удаляют с объектива мягкой тканью, по спирали перемещая ее от центра объектива к его краям. Если таким образом очистить их также не удастся, протрите их тканью, слегка смоченной жидкостью для чистки линз.
Монитор	Удалите пыль или грязь продуванием воздухом. Для удаления отпечатков пальцев и других загрязнений протрите монитор сухой мягкой тканью, стараясь сильно не нажимать на него.
Корпус	С помощью воздуходувки удалите пыль, грязь и песок и протрите корпус мягкой сухой тканью. После использования фотокамеры на пляже и в других местах с большим количеством песка или пыли удалите песок, пыль и соль при помощи сухой мягкой ткани, слегка смоченной в пресной воде, а затем аккуратно протрите насухо. Помните, что гарантийные обязательства не распространяются на повреждения, вызванные проникновением инородных веществ внутрь фотокамеры.

Хранение

Следует выключать фотокамеру, если она не используется. Прежде чем убрать фотокамеру, убедитесь, что индикатор включения не горит. Извлекайте батарею, если не предполагается использование фотокамеры на протяжении длительного времени. Не храните фотокамеру рядом с нафталиновыми или камфарными средствами против моли или в местах, которые:

- находятся рядом с оборудованием, создающим сильные электромагнитные поля, таким как телевизор или радиоприемник
- подвергаются воздействию температуры ниже -10°C или выше 50°C
- плохо проветриваются или имеют уровень влажности более 60 %.

Для защиты от влаги и плесени вынимайте фотокамеру из места хранения хотя бы раз в месяц.

Включите фотокамеру, несколько раз спустите затвор, после чего снова поместите ее на хранение.



При хранении батареи следуйте мерам предосторожности, приведенным в пункте "Батарея"











(🔧:3) раздела "Уход за фотокамерой" (🔧:2).





Поиск и устранение неисправностей

Прежде чем обращаться к продавцу или в авторизованный сервисный центр Nikon, просмотрите приведенный ниже перечень распространенных неисправностей.

Неполадки питания, дисплея и настроек







Неисправность	Причина/решение	
Фотокамера включена, но не реагирует.	Дождитесь окончания записи. Если проблема не устраняется, выключите фотокамеру. Если фотокамера не выключается, выньте и снова вставьте батарею или аккумуляторы, или если используется сетевой блок питания, выньте и снова подсоедините сетевой блок питания. Имейте в виду, что хотя любые записываемые на данный момент данные будут потеряны, данные, которые уже были записаны не будут затронуты при извлечении батареи или отключении источника питания.	20,  95
Батарею, вставленную в фотокамеру, нельзя зарядить.	<ul style="list-style-type: none">• Проверьте все соединения.• При подключении к компьютеру фотокамера, возможно, не будет заряжаться по следующим причинам.<ul style="list-style-type: none">- В меню настройки для параметра Зарядка от ПК выбрано значение Выкл.- Зарядка батареи прекратится после выключения фотокамеры.- Батарея не будет заряжаться, если не установлены язык дисплея фотокамеры и дата и время, а также в случае сброса даты и времени после разрядки батареи часов фотокамеры. Используйте сетевое зарядное устройство для зарядки батареи.- Зарядка батареи может прекратиться при переходе компьютера в спящий режим.- В зависимости от технических характеристик, настроек и состояния компьютера, возможно, не удастся зарядить батарею.	12 79,  83 – 16, 18 – –
Фотокамера не включается.	Батарея разряжена.	20

Неисправность	Причина/решение	
Фотокамера выключается без предупреждения.	<ul style="list-style-type: none"> • Фотокамера автоматически выключится для экономии энергии (функция автовыключения). • Фотокамера или батарея стала очень холодной и перестала правильно работать. • Внутренние детали фотокамеры нагрелись. Не включайте фотокамеру, пока внутренние детали фотокамеры не охладятся, а затем снова включите фотокамеру. • Фотокамера выключится, если отсоединить USB-кабель, с помощью которого она подсоединена к компьютеру или принтеру. Подсоедините USB-кабель. 	21  3 – 83, 88,  25
Нет изображения на мониторе.	<ul style="list-style-type: none"> • Фотокамера выключена. • Фотокамера перешла в режим ожидания для экономии энергии. Нажмите выключатель питания, спусковую кнопку затвора, кнопку , кнопку  или кнопку   видеосъемка). • Индикатор вспышки мигает, пока вспышка заряжается. Подождите, пока вспышка зарядится. • Фотокамера подключена к компьютеру с помощью USB-кабеля. • Фотокамера подключена к телевизору с помощью аудио-/видеокабеля или кабеля HDMI. 	20 1, 21 49 83, 88 83,  22
Изображение на мониторе трудно рассмотреть.	<ul style="list-style-type: none"> • Настройте яркость монитора. • Монитор загрязнен. Очистите монитор. 	78,  73  6
Неправильные дата и время записи.	<ul style="list-style-type: none"> • Если часы фотокамеры не были установлены, индикатор "Дата не установлена" будет мигать во время съемки и записи видеороликов. Для изображений и видеороликов, сохраненных до установки часов, соответственно будет установлена дата "00/00/0000 00:00" или "01/01/2013 00:00". Задайте правильное время и дату с помощью параметра Часовой пояс и дата в меню настройки. • Часы фотокамеры не такие точные, как обычные часы. Периодически сверяйте время на часах фотокамеры с более точными часами и подстраивайте их при необходимости. 	16, 78,  71





Неисправность	Причина/решение	
На мониторе отсутствуют индикаторы.	В меню настройки параметров в пункте Настройка монитора для параметра Информация о фото выбрано значение Скрыть .	78,  73
Параметр Печать даты недоступен.	В меню настройки не установлен параметр Часовой пояс и дата .	16, 78,  71
Дата не впечатывается на изображениях даже после включения параметра Печать даты .	<ul style="list-style-type: none"> • Текущий режим съемки не поддерживает функцию Печать даты. • Не удастся впечатать дату на видеоролики. 	78,  75
При включении фотокамеры отобразится экран настройки часового пояса и даты.	Батарея часов разряжена, всем настройкам возвращены значения по умолчанию.	16, 18
Настройки фотокамеры сброшены.		
Монитор выключается, а индикатор включения питания часто мигает.	Перегрев батареи. Выключите фотокамеру и дайте батарее остыть, а потом возобновите использование. Индикатор будет мигать в течение трех минут, после чего фотокамера автоматически выключится. Нажатие выключателя питания также отключает фотокамеру.	–
Фотокамера нагревается.	Температура фотокамеры может увеличиться при использовании в течение длительного времени для съемки видеороликов или отправки изображений с помощью карты Eye-Fi или при использовании в среде с высокой температурой; это не является неисправностью.	–
Фотокамера издает звуковой сигнал.	Если для параметра Режим автофокуса установлено значение Непрерывный АФ или в некоторых режимах съемки фотокамера может издавать звуки при фокусировке.	58, 75

Неполадки при съемке





Неисправность	Причина/решение	
<p>Не удается перейти в режим съемки.</p>	<ul style="list-style-type: none"> Отсоедините кабель HDMI или USB-кабель. Фотокамеру не удастся переключить в режим съемки, если она подключена к розетке электропитания с помощью сетевого зарядного устройства. 	<p>83, 88, 22, 25 12</p>
<p>Изображения не создаются при нажатии спусковой кнопки затвора.</p>	<ul style="list-style-type: none"> Если фотокамера находится в режиме просмотра, нажмите кнопку , спусковую кнопку затвора или кнопку  (видеосъемка). Если отображается меню, нажмите кнопку MENU. Батарея разряжена. Если мигает индикатор вспышки, вспышка заряжается. 	<p>1, 28 4 20 49</p>
<p>Фотокамера не может сфокусироваться.</p>	<ul style="list-style-type: none"> Объект расположен слишком близко. Попробуйте выполнить съемку в режиме автовыбор сюжета, сюжетном режиме Макро или режиме макросъемки. На объекте трудно сфокусироваться. Установите для параметра АФ-помощь в меню настройки значение Авто. Выключите фотокамеру и включите ее снова. 	<p>32, 36, 53 66 79, 79 20</p>
<p>Изображения смазаны.</p>	<ul style="list-style-type: none"> Используйте вспышку. Увеличьте значение чувствительности ISO. Включите функцию подавления вибраций или обнаружения движения. Используйте функцию BSS (Выбор лучшего снимка). Используйте штатив для стабилизации фотокамеры при съемке (одновременное использование автоспуска будет более эффективным). 	<p>49 58 78 37, 58, 39 51</p>





Неисправность	Причина/решение	
Яркие точки на изображении при использовании вспышки.	Отражение вспышки от взвешенных в воздухе частиц. Установите для режима вспышки значение  (Выкл.).	50
Вспышка не срабатывает.	<ul style="list-style-type: none"> • Для режима вспышки установлено значение  (Выкл.). 	49
	<ul style="list-style-type: none"> • Выбран сюжетный режим, в котором вспышка не работает. 	55
	<ul style="list-style-type: none"> • В меню интеллектуального портрета для параметра Отслеж. моргания установлено значение Вкл. 	59
	<ul style="list-style-type: none"> • В меню интеллектуального портрета для параметра Таймер улыбки установлено значение Вкл. (непрерывный) или Вкл. (BSS). • Включена функция, ограничивающая использование вспышки. 	59 60
Невозможно использование цифрового зума.	<ul style="list-style-type: none"> • Для режима Цифровой зум установлено значение Выкл. в меню настройки. 	79,  79
	<ul style="list-style-type: none"> • Использование цифрового зума невозможно в следующих ситуациях. <ul style="list-style-type: none"> - Если в сюжетном режиме выбраны значения Портрет, Ночной портрет, Ночной пейзаж, Освещение сзади (если для параметра HDR выбрано значение Вкл.), Простая панорама или Портрет питомца 	34
	<ul style="list-style-type: none"> - Если выбран режим интеллектуального портрета - Когда для параметра Непрерывный в меню съемки установлено значение Мультикадр 16 - Когда для параметра Режим зоны АФ в меню съемки установлено значение Ведение объекта 	42 58,  39
	<ul style="list-style-type: none"> • Используется функция упр. с помощью жестов. 	58,  44 46,  76
Режим изображения недоступен.	Включена функция, ограничивающая параметр Режим изображения .	60
Спуск затвора не сопровождается звуком.	В меню настройки для параметра Настройка звука > Звук затвора выбрано значение Выкл. . Звук отсутствует в некоторых режимах съемки и настройках, даже если установлено значение Вкл.	79,  80



Неисправность	Причина/решение	
Вспомогательная подсветка АФ не загорается.	<ul style="list-style-type: none"> В меню настройки для параметра АФ-помощь установлено значение Выкл. Вспомогательная подсветка АФ, возможно, не будет работать, в зависимости от положения зоны фокусировки или текущего сюжетного режима, даже если выбрано значение Авто. Используется функция упр. с помощью жестов. 	79,  79 46,  76
Изображения выглядят размытыми.	Объектив загрязнен. Очистите объектив.	 6
Неестественные цвета.	Баланс белого или оттенок отрегулированы неправильно.	36, 58,  36
На снимках появляются случайно расположенные яркие точки ("шум").	<p>Объект темный, поэтому используется очень длинная выдержка или очень высокое значение чувствительности ISO. Шум можно уменьшить следующими способами.</p> <ul style="list-style-type: none"> Использование вспышки. Путем установки меньшего значения чувствительности ISO. 	49 58,  42
Изображения слишком темные (недозаспонированные).	<ul style="list-style-type: none"> Для режима вспышки установлено значение  (Выкл.). Перекрыто окно вспышки. Объект съемки находится за пределами зоны действия вспышки. Настройте коррекцию экспозиции. Повысьте чувствительность ISO. Объект освещен сзади. Выберите сюжетный режим Освещение сзади или установите для режима вспышки значение  (заполняющая вспышка). 	49 24 49 54 58,  42 37, 49
Изображения слишком светлые (перезаспонированные).	Настройте коррекцию экспозиции.	54
Непредсказуемые результаты при выборе режима вспышки  (автоматический режим с подавлением эффекта "красных глаз").	При съемке изображений в режиме  (автоматический режим с подавлением эффекта красных глаз), режиме автовыбор сюжета или при использовании заполняющей вспышки с медленной синхронизацией и подавлением эффекта красных глаз в сюжетном режиме Ночной портрет , в редких случаях встроенная функция удаления эффекта красных глаз может быть применена к участкам, не подверженным этому эффекту. Выберите любой сюжетный режим, кроме Ночной портрет , установите для режима вспышки любое значение, кроме  (автоматический режим с подавлением эффекта "красных глаз"), и выполните съемку изображения снова.	32, 35, 49

Неисправность	Причина/решение	
Тон кожи не смягчается.	<ul style="list-style-type: none"> • При некоторых условиях съемки не удастся смягчить тон кожи лица. • Для изображений, включающих четыре или более лиц, попробуйте использовать эффект Смягчение тона кожи в разделе "Глянцевое" ретушир. в меню просмотра. 	42 70,  18
Сохранение снимков занимает много времени.	<p>Сохранение снимков может требовать больше времени в следующих ситуациях.</p> <ul style="list-style-type: none"> • При использовании функции понижения шума, как, например, при съемке в темноте • При выборе режима вспышки  (автоматический режим с подавлением эффекта красных глаз) • При съемке в сюжетном режиме Ночной пейзаж, Ночной портрет или Освещение сзади (если для параметра HDR установлено значение Вкл.) • При использовании функции смягчения тона кожи при съемке • При использовании режима непрерывной съемки 	– 50 35, 36, 37 59 58,  39
На мониторе или изображениях появляется кольцо или радужные полосы.	<p>При съемке с освещением сзади или при наличии в кадре яркого источника света (например, солнечный свет) на изображении может появляться кольцо или радужные полосы (двоение изображения). Измените расположение источника света или скомпонуйте изображение так, чтобы источник света не попадал в кадр, а затем повторите попытку.</p>	–

Неполадки при просмотре

Неисправность	Причина/решение	
Невозможно воспроизвести файл.	<ul style="list-style-type: none"> С помощью этой фотокамеры, возможно, не удастся просмотреть изображения, созданные с помощью цифровой фотокамеры другого производителя или другой модели. С помощью этой фотокамеры не удастся воспроизвести видеоролики, записанные с помощью цифровой фотокамеры другого производителя или другой модели. С помощью этой фотокамеры, возможно, не удастся воспроизвести данные, отредактированные на компьютере. 	—
Не удастся увеличить изображение.	<ul style="list-style-type: none"> Увеличение при просмотре не удастся использовать для видеороликов, уменьшенных изображений или изображений, кадрированных до размера 320 x 240 или менее. С помощью этой фотокамеры, возможно, не удастся увеличить изображения, выполненные с помощью цифровой фотокамеры другого производителя или другой модели. 	—
Не удастся записать звуковую заметку.	<ul style="list-style-type: none"> Звуковые заметки нельзя прикреплять к видеороликам. Звуковые заметки нельзя прикреплять к изображениям, созданным на других фотокамерах. Звуковые заметки, прикрепленные к снимкам на других фотокамерах, нельзя проигрывать на этой фотокамере. 	— 70,  60
Не удастся отредактировать изображение.	<ul style="list-style-type: none"> Некоторые изображения не удастся отредактировать. Изображения, которые уже были отредактированы, возможно, не удастся отредактировать снова. Во внутренней памяти фотокамеры или на карте памяти недостаточно свободного места. Эта фотокамера не поддерживает функцию редактирования изображений, созданных фотокамерами других моделей. Функции редактирования, используемые для фотографий, недоступны для видеороликов. 	38,  14 — 70,  14 —

Неисправность	Причина/решение	
Не удается повернуть изображение.	С помощью этой фотокамеры не удастся повернуть изображения, выполненные цифровой фотокамерой другого производителя или другой модели.	–
Изображения не отображаются на экране телевизора.	<ul style="list-style-type: none"> • Неправильно настроен параметр Режим видео или HDMI в меню настройки в пункте Настройки ТВ. • Кабели одновременно подсоединены к микроразъему HDMI (тип D) и к USB-/аудио-/видеоразъему. • На карте памяти нет изображений. Вставьте другую карту памяти. Извлеките карту памяти, чтобы просмотреть изображения из внутренней памяти. 	79,  82 83, 88,  22,  25 15
При подключении фотокамеры к компьютеру не запускается приложение Nikon Transfer 2.	<ul style="list-style-type: none"> • Фотокамера выключена. • Батарея разряжена. • USB-кабель подключен неправильно. • Фотокамера не распознается компьютером. • Убедитесь, что конфигурация компьютера отвечает требованиям. • Компьютер не настроен для автоматического запуска программы Nikon Transfer 2. Для получения дополнительной информации о программе Nikon Transfer 2 см. информацию справки программы ViewNX 2. 	20 20 83, 88 – 85 90
Экран приветствия PictBridge не отображается при подсоединении фотокамеры к принтеру.	При использовании ряда PictBridge-совместимых принтеров экран приветствия PictBridge может не отображаться, и печать изображений может быть невозможна, если в меню настройки для параметра Зарядка от ПК установлено значение Авто . Установите для параметра Зарядка от ПК значение Выкл. и снова подключите фотокамеру к принтеру.	79,  83

Неисправность	Причина/решение	
Не отображаются изображения, отобранные для печати.	<ul style="list-style-type: none"> • На карте памяти нет изображений. Вставьте другую карту памяти. • Извлеките карту памяти, чтобы распечатать изображения из внутренней памяти. 	14 15
Не удается выбрать размер бумаги с помощью фотокамеры.	<p>В следующих случаях не удастся выбрать размер бумаги с помощью фотокамеры даже при печати на PictBridge-совместимом принтере. Для выбора размера бумаги используйте принтер.</p> <ul style="list-style-type: none"> • Принтер не поддерживает размеры бумаги, указанные фотокамерой. • Принтер автоматически выбирает размер бумаги. 	83,  28,  29 –

Технические характеристики

Цифровая фотокамера Nikon COOLPIX S6600

Тип	Компактная цифровая фотокамера
Число эффективных пикселей	16,0 млн
Матрица	$1/2,3$ дюйма, CMOS; всего пикселей: приблизительно 16,79 млн
Объектив	Объектив NIKKOR с оптическим зумом 12x
Фокусное расстояние	4,5-54,0 мм (угол зрения эквивалентен углу обзора объектива с фокусным расстоянием 25-300 мм для формата 35мм [135])
Диафрагменное число f/	f/3,3–6,3
Оптическая схема	9 элементов в 7 группах (1 элемент ED)
Увеличение цифрового зума	До 4x (угол зрения эквивалентен углу обзора объектива с фокусным расстоянием пригл. 1200 мм для формата 35мм [135])
Подавл. вибраций	Смещение объектива
Уменьшение смазывания при движении	Обнаружение движения (снимки)
Автофокусировка (АФ)	Автофокусировка с функцией определения контраста
Диапазон расстояний фокусировки	<ul style="list-style-type: none">• [W]: пригл. от 50 см до ∞,• [T]: пригл. от 1,5 м до ∞• Режим макросъемки: пригл. от 2 см до ∞ (широкоугольное положение) (Все расстояния измерены от центра передней части объектива)
Выбор зоны фокусировки	Приоритет лица, ручной выбор (99 зон фокусировки), центральная зона, ведение объекта, АФ с обнаруж. объекта
Монитор	ЖК-монитор TFT с диагональю 6,7 см (2,7 дюйма), пригл. 460 тыс. точек, с антибликовым покрытием и 5 уровнями регулировки яркости
Покрытие кадра (в режиме съемки)	Пригл. 97 % по горизонтали и 97 % по вертикали (по сравнению с реальным снимком)
Покрытие кадра (в режиме просмотра)	Пригл. 99 % по горизонтали и 99 % по вертикали (по сравнению с реальным снимком)

Хранение	
Носители	Внутренняя память (прибл. 25 МБ), карта памяти SD/SDHC/SDXC
Файловая система	Совместимость с DCF, Exif 2.3 и DPOF
Форматы файлов	Снимки: JPEG Звуковые файлы (звуковая заметка): WAV Видеоролики: MOV (видео: H.264/MPEG-4 AVC, аудио: LPCM (стерео))
Размер изображения (в пикселях)	<ul style="list-style-type: none"> • 16M (высокое качество) [4608 × 3456★] • 16M [4608 × 3456] • 8M [3264 × 2448] • 4M [2272 × 1704] • 2M [1600 × 1200] • VGA [640 × 480] • 16:9 [4608 × 2592] • 1:1 [3456 × 3456]
Чувствительность (стандартная чувствительность на выходе)	<ul style="list-style-type: none"> • ISO 125-1600 • ISO 3200, Hi 1 (соответствует ISO 6400) (доступно при использовании параметра Авто режим)
Экспозиция	
Режим замера	Матричный, центровзвешенный (при увеличении с цифровым зумом менее 2x), точечный (при увеличении цифровым зумом 2x или больше)
Контроль экспозиции	Программная автоматическая экспозиция и коррекция экспозиции (от -2,0 до +2,0 EV с шагом $\frac{1}{3}$ EV)
Затвор	
Выдержка	<ul style="list-style-type: none"> • $\frac{1}{2000}$–1 с • $\frac{1}{4000}$ с (максимальная скорость в режиме высокоскоростной непрерывной съемки) • 4 с (сюжетный режим Фейерверк)
Диафрагма	
Рабочий диапазон	2 шага (f/3,3 и f/6,6 [W])
Автоспуск	Доступное время — 2 с или 10 с

Вспышка	
Рабочий диапазон (прибл.) (Чувствительность: Авто)	[W]: от 0,5 до 3,0 м [T]: от 1,5 до 1,8 м
Управление вспышкой	Автоматический TTL режим вспышки с тестирующей предвспышкой
Интерфейс	
Протокол передачи данных	МTP, PTP
Видеовыход	Можно выбрать между значениями NTSC и PAL
Выход HDMI	Можно выбрать между значениями Автоматически, 480p, 720p, и 1080i
Контакт ввода-вывода	Аудио- и видеовыход (A/V), цифровой вход и выход (USB) Микроразъем HDMI (тип D) (выход HDMI)
Поддерживаемые языки	Английский, арабский, бенгальский, болгарский, венгерский, вьетнамский, голландский, греческий, датский, индонезийский, испанский, итальянский, китайский (упрощенное и традиционное письмо), корейский, маратхский, немецкий, норвежский, персидский, польский, португальский (европейский и бразильский), румынский, русский, сербский, тайский, тамильский, телугу, турецкий, украинский, финский, французский, хинди, чешский, шведский, японский
Источники питания	Одна литий-ионная аккумуляторная батарея EN-EL19 (прилагается) Сетевой блок питания EN-62G (приобретается дополнительно)
Время зарядки	Прибл. 3 ч (если используется сетевое зарядное устройство EN-70P и при полностью разряженной батарее)
Ресурс работы батареи¹	
Снимки	Прибл. 150 снимков при использовании EN-EL19
Видеоролики (фактический ресурс работы батареи для съемки) ²	Прибл. 25 минут при использовании EN-EL19
Штативное гнездо	1/4 (ISO 1222)
Размеры (Ш × В × Г)	Прибл. 96,9 × 57,1 × 27,2 мм (без выступающих частей)
Масса	Прибл. 165 г (включая батарею и карту памяти SD)

Рабочие условия	
Температура	От 0 °C до 40 °C
Влажность	85 % или менее (без конденсации)
Wi-Fi (беспроводная локальная сеть)	
Стандарты	IEEE 802.11b/g/n (стандартный протокол беспроводной локальной сети)
Протоколы передачи данных	IEEE 802.11b: DBPSK/DQPSK/CCK IEEE 802.11g: OFDM IEEE 802.11n: OFDM
Радиус действия (линия видимости)	Прибл. 10 м
Рабочая частота	2412-2462 МГц (1-11 каналов)
Скорость передачи данных (фактические измеренные значения)	IEEE 802.11b: 5 Мбит/с IEEE 802.11g: 20 Мбит/с IEEE 802.11n: 20 Мбит/с
Безопасность	WPA2
Протоколы доступа	Инфраструктура

- Если не указано иное, все значения приведены для фотокамеры с полностью заряженной батареей, работающей при окружающей температуре 23 ± 3 °C, в соответствии со стандартами CIPA (Camera and Imaging Products Association — Ассоциация производителей фотокамер и устройств обработки изображений).

- ¹ Ресурс работы батареи зависит от условий использования, например, от интервала съемки, продолжительности отображения меню и снимков.
- ² Размер отдельных файлов видеороликов не может превышать 4 Гб, а продолжительность - 29 минут. Если фотокамера нагреется, запись может остановиться до достижения этих значений.

Литий-ионная аккумуляторная батарея EN-EL19

Тип	Литий-ионная аккумуляторная батарея
Номинальная мощность	Постоянный ток 3,7 В, 700 мАч
Рабочая температура	От 0 °С до 40 °С
Размеры (Ш × В × Г)	Прибл. 31,5 × 39,5 × 6 мм
Масса	Прибл. 14,5 г (без футляра для батареи)

Сетевое зарядное устройство EN-70P

Диапазон входного напряжения	Переменный ток 100–240 В, 50/60 Гц, 0,07–0,044 А
Номинальные выходные параметры	Постоянный ток 5,0 В, 550 мА
Рабочая температура	От 0 °С до 40 °С
Размеры (Ш × В × Г)	Прибл. 55 × 22 × 54 мм (без штекера сетевого блока питания переменного тока)
Масса	Прибл. 47 г (без штекера сетевого блока питания переменного тока)



Технические характеристики

- Компания Nikon не несет ответственности за возможные ошибки в настоящем руководстве.
- Внешний вид изделия и его технические характеристики могут быть изменены без предварительного уведомления.



Информация для декларации Таможенного Союза / сертификата

COOLPIX S6600

Дата изготовления : См. заднюю обложку руководства пользователя

Изготовитель : Никон Корпорейшн

Шин-Юракучо Билдинг, 12-1, Юракучо 1-тёме, Тийода-ку,
Токио 100-8331, Япония Телефон: +81-3-3214-5311

Импортер : ООО «Никон»

Российская Федерация, Москва, 115280, ул. Ленинская
Слобода, д.19 Телефон: +7 (495) 663-77-64

Страна изготовления : Китай

Сертификат / декларация соответствия : ТС No RU Д-JP.АЯ46.В.60022

Срок действия : с 21.06.2013 по 20.06.2016

Орган по сертификации : ФГУ "РОСТЕСТ-МОСКВА"

Сетевое зарядное устройство EN-70P



BZ 02

Рекомендованные карты памяти

С этой фотокамерой рекомендуется использовать следующие проверенные и рекомендованные карты памяти Secure Digital (SD).

- Для записи видеороликов рекомендуется использовать карты памяти SD с классом скорости не менее 6. При использовании карты памяти с меньшим классом скорости запись видеороликов может неожиданно прерываться.

	Карта памяти SD	Карта памяти SDHC ²	Карта памяти SDXC ³
SanDisk	2 Гб ¹	4 Гб, 8 Гб, 16 Гб, 32 Гб	64 Гб, 128 Гб
TOSHIBA	–	4 Гб, 8 Гб, 16 Гб, 32 Гб	64 Гб
Panasonic	2 Гб ¹	4 Гб, 8 Гб, 16 Гб, 32 Гб	64 Гб
Lexar	–	4 Гб, 8 Гб, 16 Гб, 32 Гб	64 Гб, 128 Гб

¹ При использовании карты памяти с устройством для чтения карт памяти или аналогичным, убедитесь, что это устройство поддерживает карты емкостью 2 Гб.

² Совместимость с SDHC.

При использовании карты памяти с устройством для чтения карт памяти или аналогичным, убедитесь, что это устройство поддерживает SDHC.

³ Совместимость с SDXC.

При использовании карты памяти с устройством для чтения карт памяти или аналогичным, убедитесь, что это устройство поддерживает SDXC.

- Для получения дополнительной информации об указанных выше картах обратитесь к производителю. Не гарантируется работа фотокамеры при использовании карт памяти производства других компаний.



Лицензия AVC Patent Portfolio License

Данное изделие имеет лицензию AVC Patent Portfolio License для личного и некоммерческого использования клиентом в целях (i) кодирования видео в соответствии со стандартом AVC ("видеосодержимое AVC") и/или (ii) декодирования видеосодержимого AVC, закодированного клиентом в рамках личной и некоммерческой деятельности и/или полученного от поставщика видеосодержимого, имеющего лицензию на предоставление видеосодержимого AVC. Эта лицензия не распространяется на любое другое использование, а также не подразумевается для такого использования. Дополнительную информацию можно получить от MPEG LA, L.L.C. См. <http://www.mpegla.com>.

Сведения о товарных знаках

- Microsoft, Windows и Windows Vista являются зарегистрированными товарными знаками или товарными знаками корпорации Microsoft в США и/или других странах.
- Macintosh и Mac OS являются товарными знаками компании Apple Inc., зарегистрированными в США и других странах. Логотип iFrame и символ iFrame являются товарными знаками компании Apple Inc.
- Adobe и Acrobat — это зарегистрированные товарные знаки компании Adobe Systems Inc.
- Логотипы SDXC, SDHC и SD являются товарными знаками SD-3C, LLC.
- PictBridge является товарным знаком.
- HDMI, логотип HDMI и High-Definition Multimedia Interface являются товарными знаками или зарегистрированными товарными знаками HDMI Licensing LLC.

HDMI

- Wi-Fi и логотип Wi-Fi являются зарегистрированными товарными знаками Wi-Fi Alliance.
- Android и Google Play являются зарегистрированными товарными знаками Google, Inc.
- Все другие торговые наименования, приводимые в настоящем руководстве и в другой документации, которая поставляется вместе с изделиями компании Nikon, являются товарными знаками или зарегистрированными товарными знаками соответствующих владельцев.

Лицензия FreeType (FreeType2)

- На некоторые части данного программного обеспечения распространяется авторское право © 2013 Проект FreeType (<http://www.freetype.org>). Все права защищены.











Лицензия MIT (HarfBuzz)

- На некоторые части данного программного обеспечения распространяется авторское право © 2013 Проект HarfBuzz (<http://www.freedesktop.org/wiki/Software/HarfBuzz>). Все права защищены.

Алфавитный указатель

СИМВОЛЫ

 Автомат. выбор сюжета.....	32
 Сюжетный режим.....	34
SO Режим специальных эффектов.....	40
 Режим Интеллект. портрет.....	42
 Автоматический режим.....	22, 44
 Режим просмотра.....	28
 Режим Избранные снимки.....	 6
 Режим Автосортировка.....	 10
 Режим "Список по дате".....	 11
 Меню настройки.....	78
T (Телефото).....	25
W (Широкоугольное положение).....	25
 Увеличение при просмотре.....	68
 Просмотр уменьшенных изображений.....	69
 Справка.....	34
 Кнопка (режим съемки).....	1, 22
 Кнопка (просмотр).....	1, 28
 Кнопка ( видеосъемка).....	2, 72
MENU Кнопка.....	4, 57, 70, 75, 78
 Кнопка "Удалить".....	30,  61
 Режим вспышки.....	49
 Автоспуск.....	51
 Режим макросъемки.....	53
 Поправка экспозиции.....	54

B	
BSS.....	37,  40
D	
D-Lighting.....	70,  16
DSCN.....	 94
E	
FSCN.....	 94
H	
HDMI.....	 82
HDR.....	37
J	
JPG.....	 94
M	
MOV.....	 94
N	
Nikon Transfer 2.....	87, 89
P	
PictBridge.....	84,  24
R	
RSCN.....	 94
S	
SSCN.....	 94
U	
USB-кабель.....	83, 88,  25

V

ViewNX 2 85

W

WAV 94

A

Авто выкл. 21, 79, 80

Авто режим 22, 44

Авто с фикс. диап. 42

Автоматическая вспышка 50

Автосп. для пор. пит. 39

Автоспуск 51

Автофокусировка
..... 58, 75, 48, 68

Альбом 9

Аудио-/видеовход 84

Аудио-/видеокабель 84

АФ с обнаруж. объекта
..... 58, 63, 46

АФ-помощь 1, 79, 79

Б

Баланс белого 58, 36

Беспроводная локальная сеть
..... 79, 80, 85

Блокировка фокусировки 67

Буфер предв. съемки 39, 41

Быстрая обработка 70, 16

Быстрые эффекты
..... 29, 45, 15, 48**B**

Ведение объекта 45, 47

Версия прошивки 79, 88

Видеоролик HS 75, 65, 66

Внутренняя память 15, 20

Впечатывание даты и времени
..... 18, 75

Вспышка 1, 49

Вспышка выключена 50

Выбор лучшего снимка (BSS)
..... 37, 40

Выборочный цвет 40

Выбрать основн. снимок
..... 71, 12, 63

Выдержка 27

Выключатель питания 1, 20

Высокий ключ 40

Высокоскоростная непрерывная
..... 39**Г**

"Глянцевое" ретушир. 70, 18

Гнездо для карты памяти 14

Громкость 77, 60

Д

Дата и время 16, 78, 71

Динамик 2

Длина видеоролика 72, 73

Дополнительные принадлежности		95
Е		
Еда		34, 36
Емкость карты памяти.....		20
З		
Загрузка Eye-Fi.....		79, 87
Задание печати.....		70, 52
Закат		34
Замедленная съемка видеороликов		75, 65, 66
Запись видеороликов.....		72
Заполняющая вспышка		50
Зарядка от ПК.....		79, 83
Зарядное устройство.....		13, 95
Защелка батареи.....		10
Защита.....		70, 57
Звук затвора.....		80
Звук кнопки		80
Звуковая заметка.....		70, 60
Зеркало		40
Значение диафрагмы.....		27
Зона фокусировки.....		26
Зум.....		25
И		
Идентификатор.....		94
Избранные снимки		71, 66
Имя файла.....		94

Индикатор автоспуска		1, 52
Индикатор включения питания.....		1, 20
Индикатор внутренней памяти		7, 9
Индикатор вспышки		2, 49
Индикатор зарядки.....		2, 13
Индикатор уровня заряда батареи.....		20
Индикатор фокусировки.....		7
Информация о фото.....		78,
К		
Кабель HDMI		84,
Кадрирование		21
Карта памяти.....		14
Картина		40
Компьютер		84, 88
Контр. монохр. изб.		40
Копирование изображений		71,
Копия снимка.....		61
Кэффициент сжатия.....		34
Кросспроцесс		40
Крышка батарейного отсека/гнезда для карты памяти		2, 10, 14
Крышка объектива		1
Крышка разъема		1
Л		
Летнее время		17, 18,
М		
Макро		34, 36

Медленная синхронизация.....	50
Меню видео.....	75,
Меню Интеллект. портрет ...	57,
Меню настройки.....	78
Меню просмотра.....	70,
Меню съемки.....	58,
Микроразъем HDMI.....	1
Микрофон.....	1
Монитор.....	2, 3, 6,
Музей	34, 37
Мультикадр 16.....	
Мультиселектор.....	2, 4

Н

Нажатие наполовину.....	27
Настройка звука.....	79,
Настройка монитора.....	78,
Настройки ТВ.....	79,
Непрерывный.....	58,
Непрерывный АФ	

.....	58, 75,
Низкий ключ	40
Ностальгическая сетка SE	40
Ночной пейзаж	34, 36
Ночной портрет	34, 35

О

Обнаруж. движения.....	79,
Объектив.....	1,
Оптический зум.....	25

Освещение сзади	34, 37
Открыть с метražом HS	
.....	75,
Отслеж. моргания.....	59,

П

Параметры Wi-Fi.....	79, 80,
Параметры видео.....	75,
Параметры цвета.....	58,
Пейзаж	34
Печать	
.....	70, 84,
Печать DPOF.....	
Печать даты.....	18, 78,
Питание.....	20
Пляж	34
Повернуть снимок.....	70,
Подавл. вибраций.....	78,
Подавл. красных глаз.....	70,
Подавл. шумов от ветра.....	75,
Подавление эффекта красных глаз....	50
Покадровый.....	58,
Покадровый АФ	
.....	58, 75,
Показ слайдов.....	70,
Полнокадровый просмотр.....	68
Поп POP	40
Поправка экспозиции.....	54
Портрет	34

Портрет питомца 	34, 39	Режим Избранные снимки 	006
Праздник/в помещ. 	34, 35	Режим изображения 	58, 0034
Предуп. о закр. глаз 	79, 0084	Режим Интеллект. портрет 	42
Приложение Panorama Maker 	87	Режим макросъемки 	53
Принтер 	84, 0024	Режим просмотра 	28
Приоритет лица 	0044	Режим специальных эффектов 	40
Просмотр 	28, 68, 76, 0060	Режим списка по дате 	0011
Просмотр видеороликов 	76	Режим съемки 	22
Просмотр простой панорамы 	38, 005	Ремень 	3
Просмотр снимка 	78, 0073	Ручная настройка 	0037
Простая панорама 	34, 38, 002	Рычажок зуммирования 	1, 25
Проушина для ремня фотокамеры 	1	С	
Прямая печать 	84, 0024	Сброс всех знач. 	79, 0088
Р		Свойства отобр. послед. 	71, 0012, 0063
Размер бумаги 	0028, 0029	Сепия 	0043
Размер изображения 	58, 0034	Сетевое зарядное устройство 	12
Разница во времени 	0071	Сетевой блок питания 	83, 0095
Разъем USB/аудио-/видеовыхода 	83, 88	Смягчение тона кожи... 	59, 65, 0049
Распознавание лиц 	64	Снег 	34
Расширение 	0094	Софт-фильтр SO 	40
Редактирование видеороликов 	77, 0032	Спорт 	34, 35
Режим автосортировки 	0010	Справка 	34
Режим видео 	0082	Спусковая кнопка затвора 	1, 26
Режим вспышки 	49, 50	Стандартные цвета 	58, 0043
Режим зоны АФ 	58, 0044	Суперяркие Vl 	40
		Съемка 	22, 24, 26
		Сюжетный режим 	34, 35

Т	
Таймер улыбки.....	59,  50
ТВ.....	84,  22
У	
Увеличение.....	25
Увеличение при просмотре.....	68
Удалить.....	30,  13,  61
Удалить из избранных.....	71,  8
Уменьшение.....	25
Уменьшить снимок.....	70,  20
Управл. устр-вом HDMI.....	 82
Управление с помощью жестов	46, 78,  76
Ф	
Фейерверк 	34, 37
Фокусировка.....	26, 58,  44
Формат даты.....	17,  71
Форматирование.....	15, 79,  81
Форматирование внутренней памяти	79,  81
Форматирование карт памяти	15, 79,  81
Функция даты задания печати	18,  53,  55
Ц	
Цианотипия.....	 43
Цифровой зум.....	25, 79,  79

Ч	
Ч/б.....	 43
Часовой пояс.....	18,  71
Часовой пояс и дата.....	16, 78,  71
Черно-белая копия 	34, 37
Число оставшихся кадров	20,  35
Чувствительность.....	58,  42
Ш	
Штативное гнездо.....	2,  19
Э	
Экран приветствия.....	78,  70
Эфф. игруш. камеры 1  1.....	40
Эфф. игруш. камеры 2  2.....	40
Я	
Язык/Language.....	79,  82
Яркие цвета.....	 43
Яркость.....	78,  73



A series of ten horizontal dashed lines spanning the width of the page, intended for handwriting practice.

Данное руководство не может быть воспроизведено в любой форме целиком или частично (за исключением краткого цитирования в статьях или обзорах) без письменного разрешения компании NIKON.

NIKON CORPORATION

© 2013 Nikon Corporation



YP3G01(1D)
6MN2551D-01