

Nikon

ЦИФРОВАЯ ФОТОКАМЕРА

COOLPIX S8100

Руководство пользователя

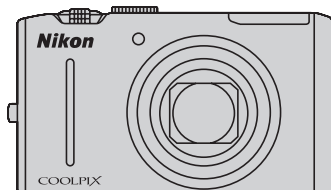

Ru

Сведения о щтоварных знаках

- Microsoft, Windows и Windows Vista являются зарегистрированными товарными знаками или товарными знаками Корпорация Microsoft в США и/или других странах.
- Macintosh, Mac OS и QuickTime являются товарными знаками Apple Inc.
- Adobe и Acrobat являются зарегистрированными товарными знаками Adobe Systems Inc.
- Логотипы SDXC, SDHC и SD являются товарными знаками компании SD-3C, LLC.
- PictBridge является товарным знаком.
- HDMI, логотип **HDMI** и High-Definition Multimedia Interface являются товарными знаками HDMI Licensing LLC.
- Все другие торговые наименования, приводимые в настоящем руководстве и в другой документации, которая поставляется вместе с изделиями компании Nikon, являются товарными знаками или зарегистрированными товарными знаками соответствующих владельцев.

AVC Patent Portfolio License

Данный продукт имеет лицензию AVC Patent Portfolio License для личного и некоммерческого использования клиентом в целях (i) кодирования видео в соответствии со стандартом AVC («видеосодержимое AVC») и/или (ii) декодирования видеосодержимого AVC, закодированного клиентом в рамках личной и некоммерческой деятельности и/или полученного от поставщика видеосодержимого, имеющего лицензию на предоставление видеосодержимого AVC. Эта лицензия не распространяется на любое другое использование, а также не подразумевается для такого использования. Дополнительную информацию можно получить от MPEG LA, L.L.C. См. веб-сайт <http://www.mpegla.com>.

Введение

Первые шаги

Съемка и просмотр снимков: режим  (Авто)

Дополнительные сведения о съемке

Дополнительные сведения о просмотре

Редактирование изображений

Запись и воспроизведение видеороликов

**Подключение к телевизору, компьютеру и
принтеру**

Основные настройки фотокамеры

Уход за фотокамерой

Технические примечания и алфавитный указатель

Меры предосторожности

Перед началом работы с устройством внимательно изучите следующие меры безопасности во избежание получения травм и повреждения изделия Nikon. Всем лицам, использующим данное изделие, следует ознакомиться с инструкциями по безопасности.



Данным символом отмечены предупреждения и сведения, с которыми необходимо ознакомиться до начала работы с изделием Nikon во избежание травм.

ПРЕДУПРЕЖДЕНИЯ

В случае неисправности выключите фотокамеру

При появлении дыма или необычного запаха, исходящего из фотокамеры или сетевого зарядного устройства, отсоедините сетевое зарядное устройство от сети и немедленно извлеките батарею, стараясь не допустить ожогов. Продолжение работы с устройством может привести к получению травм. После извлечения батареи и отключения источника питания доставьте изделие для проверки в ближайший официальный сервисный центр Nikon.

Не разбирайте фотокамеру

Прикосновение к внутренним частям фотокамеры или сетевого зарядного устройства может привести к травмам. Ремонт должен производиться только квалифицированными специалистами. В случае повреждения корпуса фотокамеры или сетевого зарядного устройства в результате падения или другого происшествия отключите сетевое зарядное устройство и (или) извлеките батарею и доставьте изделие для проверки в ближайший авторизованный сервисный центр Nikon.

Не пользуйтесь фотокамерой или сетевым зарядным устройством при наличии в воздухе легко воспламеняющихся газов

Не работайте с электронным оборудованием и с фотокамерой при наличии в воздухе легко воспламеняющихся газов: это может привести к взрыву или пожару.

Меры предосторожности при обращении с ремнем фотокамеры

Запрещается надевать ремень фотокамеры на шею младенца или ребенка.

Храните в недоступном для детей месте

Примите особые меры предосторожности во избежание попадания батарей и других небольших предметов детям в рот.

 **Соблюдайте меры предосторожности при обращении с батареей**

Неправильное обращение с батареей может привести к ее протеканию, перегреву или взрыву. Соблюдайте следующие меры предосторожности при использовании батареи с данным изделием:

- Перед заменой батареи выключите фотокамеру. Используя сетевое зарядное устройство, убедитесь, что оно отключено от сети.
- Используйте только литий-ионную аккумуляторную батарею EN-EL12 (входит в комплект поставки). Зарядите батарею, установив ее в фотокамеру, поддерживающую зарядку батарей, или с помощью зарядного устройства MH-65 (приобретается дополнительно). Чтобы зарядить батарею с помощью фотокамеры, воспользуйтесь сетевым зарядным устройством EH-68P (входит в комплект поставки) или функцией **Зарядка от ПК**.
- При установке батареи в фотокамеру соблюдайте полярность.
- Не разбирайте батарею и не замыкайте ее контакты. Запрещается удалять изоляцию или вскрывать корпус батареи.
- Не подвергайте батарею сильному нагреву или воздействию открытого огня.
- Не погружайте батареи в воду и не допускайте попадания на них воды.
- Во время перевозки батарею всегда следует хранить в футляре. Не храните и не транспортируйте батареи вместе с металлическими предметами, например шпильками или украшениями.
- Полностью разряженная батарея может протекать. Во избежание повреждения изделия извлекайте из него разряженные батареи.
- Немедленно прекратите использовать батарею, если вы заметили в ней какие-либо изменения, например изменение окраски или деформацию.

- В случае попадания жидкости, вытекшей из поврежденной батареи, на одежду или кожу немедленно и тщательно промойте пораженные участки водой.

 **При работе с сетевым зарядным устройством соблюдайте следующие меры предосторожности**

- Не допускайте попадания воды на устройство. Несоблюдение этого требования может привести к возгоранию или поражению электрическим током.
- Пыль на металлических частях сетевой вилки или вокруг них необходимо удалять с помощью сухой ткани. Продолжение работы с устройством может привести к возгоранию.
- Не касайтесь вилки и не подходите близко к сетевому зарядному устройству во время грозы. Несоблюдение этого требования может привести к поражению электрическим током.
- Берегите кабель USB от повреждений, не вносите в него конструктивные изменения, не перегибайте его и не тяните за него с усилием, не ставьте на него тяжелые предметы, не подвергайте его воздействию открытого огня или высоких температур. В случае повреждения изоляции кабеля и оголения проводов сдайте его для проверки в авторизованный сервисный центр Nikon. Несоблюдение этих требований может привести к возгоранию или поражению электрическим током.
- Не прикасайтесь к сетевой вилке или к сетевому зарядному устройству мокрыми руками. Несоблюдение этого требования может привести к поражению электрическим током.
- Не используйте с дорожными преобразователями или адаптерами, разработанными для преобразования из одного напряжения в другое или с инверторами постоянного в переменный ток. Нарушение этого требования может привести к повреждению фотокамеры, ее перегреву или возгоранию.

Используйте только соответствующие кабели

При подключении кабелей к входным и выходным разъемам и гнездам используйте только специальные кабели Nikon, поставляемые вместе с фотокамерой или продаваемые отдельно.

Соблюдайте осторожность при обращении с подвижными частями фотокамеры

Будьте внимательны. Следите за тем, чтобы ваши пальцы и другие предметы не были зажаты крышкой объектива или другими подвижными частями фотокамеры.

Компакт-диски

Запрещается воспроизводить компакт-диски, прилагаемые к изделию, в аудиопроигрывателях компакт-дисков. Воспроизведение компакт-дисков с данными на аудиопроигрывателе может привести к нарушениям слуха или повреждению оборудования.

Соблюдайте осторожность при использовании вспышки

Использование вспышки на близком расстоянии от глаз объекта съемки может вызвать временное ухудшение зрения. Особую осторожность следует соблюдать при фотографировании детей: в этом случае вспышка должна находиться на расстоянии не менее 1 м от объекта съемки.

Не используйте вспышку, когда ее излучатель соприкасается с телом человека или каким-либо предметом

Несоблюдение этой меры предосторожности может привести к ожогам или пожару.

Избегайте контакта с жидкокристаллическим веществом

Если монитор разбился, необходимо предпринять срочные меры во избежание травм осколками стекла и предупредить попадание жидкокристаллического вещества на кожу, в глаза и в рот.

Во время эксплуатации в самолете или больнице следует выключать питание

Отключайте питание во время взлета или посадки. Следуйте инструкциям больничного персонала при использовании камеры в больнице. Испускаемые ей электромагнитные волны могут привести к нарушениям работы электронных систем самолета или оборудования больницы.

Примечания

Примечание для пользователей в Европе

МЕРЫ ПРЕДОСТОРОЖНОСТИ

**ПРИ УСТАНОВКЕ БАТАРЕИ
НЕСООТВЕТСТВУЮЩЕГО ТИПА
СУЩЕСТВУЕТ ОПАСНОСТЬ ВЗРЫВА.**

**УТИЛИЗИРУЙТЕ ИСПОЛЬЗОВАННЫЕ
БАТАРЕИ В СООТВЕТСТВИИ С
ИНСТРУКЦИЯМИ.**

Данный символ означает,
что изделие должно
утилизироваться отдельно.
Следующие замечания касаются
только пользователей в
европейских странах:



- Данное изделие предназначено для отдельной утилизации в соответствующих пунктах утилизации. Не выбрасывайте их вместе с бытовыми отходами.
- Подробные сведения можно получить у продавца или в местной организации, ответственной за вторичную переработку отходов.



Данный символ на батарее
означает, что батарея должна
утилизироваться отдельно.



Следующие замечания
касаются только
пользователей в европейских странах:













- Все батареи, независимо от того, промаркированы ли они этим символом или нет, подлежат отдельной утилизации в соответствующих пунктах сбора. Не выбрасывайте их вместе с бытовыми отходами.
- Подробные сведения можно получить у продавца или в местной организации, ответственной за вторичную переработку отходов.

Оглавление

Меры предосторожности	ii
ПРЕДУПРЕЖДЕНИЯ	ii
Примечания	v
<hr/>	
Введение	1
Об этом руководстве	1
Информация и меры предосторожности	2
Основные элементы фотокамеры	4
Корпус фотокамеры	4
Монитор	6
Основные функции органов управления	8
Использование меню фотокамеры	10
Переключение между вкладками	11
Спусковая кнопка затвора	11
Прикрепление ремня фотокамеры	11
<hr/>	
Первые шаги	12
Установка батареи	12
Извлечение батареи	13
Зарядка батареи	14
Включение и выключение фотокамеры	17
Задание языка, даты и времени	18
Установка карт памяти	20
Извлечение карт памяти	20
<hr/>	
Съемка и просмотр снимков: режим  (Авто)	22
Шаг 1. Включение фотокамеры и выбор режима  (Авто)	22
Индикаторы, отображающиеся в режиме  (Авто)	23
Шаг 2. Компоновка кадра	24
Использование зума	25
Шаг 3. Фокусировка и съемка	26
Шаг 4. Просмотр и удаление изображений	28
Просмотр изображений (режим просмотра)	28
Удаление ненужных изображений	29
Использование вспышки	30
Открывание и опускание вспышки	30
Настройка режима вспышки	31
Съемка в режиме Автоспуск	33
Фотосъемка с таймером улыбки	34
Режим макросъемки	36
Регулировка яркости (коррекции экспозиции), насыщенности и оттенка	37
Использование пользовательского слайдера	38
Регулировка коррекции экспозиции	41

Дополнительные сведения о съемке	42
Выбор режима съемки (диск выбора режимов)	42
Изменение настроек режима  (Авто) (меню съемки)	43
Режим изображения (качество изображения/размер изображения).....	44
Баланс белого (регулировка оттенка).....	46
Замер экспозиции.....	48
Чувствительность.....	49
Режим зоны АФ.....	50
Режим автофокуса.....	54
Съемка сюжетов (сюжетный режим)	55
Съемка в сюжетном режиме, выбранном фотокамерой («Автомат. выбор сюжета»).....	56
Выбор сюжета и съемка (типы сюжетных режимов и их характеристики).....	58
Панорамная съемка.....	68
Фокусировка на движущемся объекте (режим ведения объекта)	70
Изменение настроек режима ведения объекта.....	72
Серийная съемка (режим непрерывной съемки)	73
Изменение настроек режима непрерывной съемки.....	75
Параметры фотокамеры, которые нельзя использовать одновременно	78

Дополнительные сведения о просмотре	80
Действия в режиме полнокадрового просмотра	80
Отображение гистограммы и съемочной информации.....	82
Просмотр изображений, снятых в режиме непрерывной съемки (последовательность).....	83
Просмотр нескольких изображений: просмотр уменьшенных изображений	85
Отображение календаря.....	87
Просмотр крупным планом: увеличение при просмотре	88
Просмотр изображений по категориям	90
Сохранение избранных изображений (режим избранных снимков)	92
Добавление изображений в альбом.....	92
Просмотр изображений в альбоме.....	94
Удаление изображений из альбома.....	95
Использование режима избранных снимков.....	96
Меню избранных снимков.....	96
Изменение значков альбомов.....	97

Поиск изображений в режиме автосортировки	100
Просмотр изображений в режиме автосортировки.....	100
Действия в режиме автосортировки	103
Меню Автосортировка.....	103
Просмотр изображений по дате (Список по дате)	104
Просмотр изображений в режиме списка по дате	104
Действия в режиме списка по дате	106
Меню Список по дате.....	106
Параметры режима просмотра: Меню просмотра	107
 Задание печати (создание задания печати DPOF)	109
 Показ слайдов	113
 Защита.....	114
 Повернуть снимок.....	116
 Звуковая заметка	117
 Копирование (копирование с карты памяти во внутреннюю память фотокамеры и наоборот)	119
 Свойства отобр. послед	121
 Выбрать основн. снимок	121
<hr/>	
Редактирование изображений	122
Функции редактирования	122
Редактирование изображения	124
 Быстрая обработка: усиление контраста и насыщенности.....	124
 D-Lighting: повышение яркости и контраста.....	125
 Смягчение тона кожи: смягчение тона кожи.....	126
 Уменьшенный снимок: (уменьшение размера изображения)	127
 Кадрирование: создание кадрированных копий	128
<hr/>	
Запись и воспроизведение видеороликов	129
Запись видеороликов	129
Фотосъемка во время записи видеоролика.....	131
Изменение настроек записи видеороликов.....	132
Видео в параметрах видео (тип видеоролика с обычной скоростью).....	134
Режим автофокуса	135
Подавл. шумов от ветра	136
Замедленная и ускоренная съемка (видеоролик HS) видеороликов	137
Изменение настроек Видео HS (тип видеоролика HS)	139
Просмотр видеороликов	140
Удаление видеороликов	140
Редактирование видеороликов	141

Подключение к телевизору, компьютеру и принтеру	143
Подключение к телевизору.....	143
Подключение к компьютеру.....	145
Перед подключением фотокамеры.....	145
Передача изображений с фотокамеры на компьютер	146
Зарядка при подсоединении к компьютеру.....	150
Подключение к принтеру.....	151
Подключение фотокамеры к принтеру.....	152
Поочередная печать изображений	153
Печать нескольких изображений.....	154

Основные настройки фотокамеры	157
Меню настройки	157
Экран приветствия.....	159
Дата.....	160
Настройка монитора.....	163
Впечатывание даты (впечатывание даты и времени)	165
Подав. вибраций.....	166
Обнаруж. движения	168
АФ-помощь.....	169
Цифровой зум	169
Настройка звука	170
Авто выкл.....	171
Форматир. памяти/Форматир. карточки	172
Язык/Language.....	173
Настройки ТВ	173
Зарядка от ПК.....	174
Предуп. о закр. глаз.....	175
Сброс всех знач.....	177
Версия прошивки	179

Уход за фотокамерой.....	180
Увеличение срока службы и улучшение работы фотокамеры.....	180
Чистка.....	182
Хранение.....	182

Технические примечания и алфавитный указатель.....	183
Дополнительные принадлежности.....	183
Рекомендованные карты памяти.....	184
Имена файлов снимков, звуковых файлов и папок.....	185
Сообщения об ошибках.....	186
Поиск и устранение неисправностей.....	191
Технические характеристики.....	198
Поддерживаемые стандарты.....	201
Алфавитный указатель.....	202

Об этом руководстве

Благодарим вас за приобретение цифровой фотокамеры Nikon COOLPIX S8100. Это руководство поможет воспользоваться всеми преимуществами цифровой фотокамеры Nikon. Перед применением фотокамеры внимательно прочтите данное руководство и держите его в месте, доступном для всех, кто будет использовать фотокамеру.

Символы и обозначения

Для облегчения поиска необходимой информации используются следующие символы и обозначения:



Этим значком обозначены предупреждения, с которыми необходимо ознакомиться во избежание повреждения фотокамеры.



Этим значком обозначены полезные советы по работе с фотокамерой.



Этим значком обозначены ссылки на другие разделы данного руководства, содержащие дополнительные сведения.



Этим значком обозначены примечания, с которыми необходимо ознакомиться перед использованием фотокамеры.

Обозначения

- Карты памяти Secure Digital (SD), карты памяти SDHC и карты памяти SDXC далее называются «картами памяти».
- Настройки на момент покупки далее называются «настройками по умолчанию».
- Пункты меню, отображаемые на мониторе фотокамеры, названия кнопок и текст сообщений, отображаемых на мониторе компьютера, обозначены полужирным шрифтом.

Примеры изображения на мониторе

На примерах в данном руководстве мониторы иногда показаны без изображений. Это позволяет лучше видеть символы на мониторах.

Рисунки и изображения на экране

Рисунки и текст на экране, приведенные в данном руководстве, могут отличаться от отображаемых фактически.

Внутренняя память и карты памяти

Снимки, сделанные данной фотокамерой, могут сохраняться во внутренней памяти или на съемных картах памяти. Если установлена карта памяти, то новые снимки сохраняются на нее, а операции удаления, просмотра и форматирования применяются только к снимкам, сохраненным на карте памяти. Карту памяти необходимо извлечь, если требуется отформатировать внутреннюю память либо использовать ее для сохранения, удаления или просмотра снимков.

Информация и меры предосторожности

Концепция «постоянного совершенствования»

В рамках развиваемой компанией Nikon концепции «постоянного совершенствования» пользователям предоставляется регулярно обновляемая информация о поддержке выпущенных изделий и учебные материалы на следующих веб-сайтах:

- Для пользователей в США: <http://www.nikonusa.com/>
- Для пользователей в Европе и Африке: <http://www.europe-nikon.com/support/>
- Для пользователей в странах Азии, Океании и Ближнего Востока: <http://www.nikon-asia.com/>

Посетите один из этих веб-сайтов для получения последних сведений об изделиях, советах, ответов на часто задаваемые вопросы и общих рекомендаций по фотосъемке и обработке цифровых изображений.

Дополнительные сведения можно получить у региональных представителей компании Nikon. Контактные сведения можно узнать, посетив указанный ниже веб-сайт.

<http://imaging.nikon.com/>

Используйте только фирменные электронные принадлежности Nikon

Фотокамеры Nikon COOLPIX отвечают самым современным стандартам и имеют сложную электронную схему. Только фирменные электронные принадлежности Nikon (в том числе зарядные устройства, батареи и сетевые зарядные устройства), одобренные корпорацией Nikon специально для использования с данной моделью цифровой фотокамеры Nikon, полностью соответствуют необходимым эксплуатационным параметрам и требованиям техники безопасности для данной электронной схемы. ИСПОЛЬЗОВАНИЕ ЭЛЕКТРОННЫХ ПРИНАДЛЕЖНОСТЕЙ ДРУГИХ ПРОИЗВОДИТЕЛЕЙ (НЕ NIKON) МОЖЕТ ПРИВЕСТИ К ПОВРЕЖДЕНИЮ ФОТОКАМЕРЫ И АНУЛИРОВАНИЮ ГАРАНТИИ NIKON.

Использование литий-ионных аккумуляторных батарей стороннего производителя, на которых нет голографической наклейки Nikon, может стать причиной нарушения нормальной работы фотокамеры или перегрева, воспламенения, разрыва или протекания батарей.

Для получения сведений о фирменных принадлежностях Nikon обратитесь к местному официальному торговому представителю компании Nikon.

Голографическая наклейка: подтверждает, что данное устройство является изделием компании Nikon.



Перед съемкой важных событий

Перед съемкой важных событий, например свадьбы, или перед тем как взять фотокамеру в путешествие, сделайте пробный снимок, чтобы убедиться в правильности работы фотокамеры. Компания Nikon не несет ответственности за убытки или упущенную выгоду, возникшие в результате неправильной работы изделия.

О руководствах

- Никакая часть руководств, включенных в комплект поставки данного продукта, не может быть воспроизведена, передана, переписана, сохранена в системе резервного копирования или переведена на любой язык в любой форме любыми средствами без предварительного письменного разрешения Nikon.
- Компания Nikon сохраняет за собой право изменять любые характеристики аппаратного и программного обеспечения, описанного в данных руководствах, в любое время и без предварительного уведомления.
- Компания Nikon не несет ответственности за какой бы то ни было ущерб, вызванный применением данного изделия.
- Были приложены все усилия для того, чтобы обеспечить точность и полноту приведенной в руководствах информации. Компания Nikon будет благодарна за любую информацию о замеченных ошибках и упущениях, переданную в ближайшее представительство компании (адрес сообщается отдельно).

Уведомление о запрещении копирования или воспроизведения

Необходимо помнить, что даже простое обладание материалом, скопированным или воспроизведенным цифровым способом с помощью сканера, цифровой фотокамеры или другого устройства, может преследоваться по закону.

• Материалы, копирование или воспроизведение которых запрещено законом

Не копируйте и не воспроизводите денежные банкноты, монеты, ценные бумаги, государственные ценные бумаги и ценные бумаги органов местного самоуправления, даже если такие копии и репродукции отмечены штампом «образец». Запрещено копирование и воспроизведение денежных банкнот, монет и ценных бумаг других государств. Запрещено копирование и воспроизведение негашеных почтовых марок и почтовых открыток, выпущенных государством, без письменного разрешения государственных органов.

Запрещено копирование и воспроизведение печатей государственных учреждений и документов, заверенных в соответствии с законодательством.

• Предупреждения относительно копирования и воспроизведения

Копии и репродукции ценных бумаг, выпущенных частными компаниями (акции, векселя, чеки, подарочные сертификаты и т. д.), сезонных билетов или купонов помечаются предупреждениями согласно требованиям государственных органов, кроме минимального числа копий, необходимого для использования компанией в деловых целях. Не копируйте и не воспроизводите государственные паспорта; лицензии, выпущенные государственными учреждениями и частными компаниями; удостоверения личности и такие документы, как пропуска или талоны на питание.

• Уведомления о соблюдении авторских прав

Копирование или воспроизведение книг, музыкальных произведений, произведений живописи, гравюр, печатной продукции, географических карт, чертежей, фильмов и фотографий с зарегистрированным авторским правом охраняется государственным и международным законодательством об авторском праве. Не используйте изделие для изготовления незаконных копий, нарушающих законодательство об авторском праве.

Утилизация устройств хранения данных

Обратите внимание на то, что при удалении изображений или форматировании устройств хранения данных, таких как карты памяти или внутренняя память фотокамеры, исходные данные изображений уничтожаются не полностью. В некоторых случаях файлы, удаленные с отслуживших свой срок устройств хранения данных, можно восстановить с помощью имеющихся в продаже программных средств. Ответственность за обеспечение конфиденциальности любой подобной информации лежит исключительно на пользователе.

Прежде чем избавиться от неиспользуемых устройств хранения данных или передать право собственности на них другому лицу, следует стереть всю информацию с помощью имеющегося в продаже специального программного обеспечения или отформатировать устройство, а затем заполнить его изображениями, не содержащими личной информации (например, видами ясного неба). Не забудьте также заменить изображения, выбранные для функции **Выбрать снимок** параметра **Экран приветствия** (□ 159). При физическом уничтожении устройств хранения данных соблюдайте меры предосторожности, чтобы не нанести ущерба здоровью или имуществу.

Основные элементы фотокамеры

Корпус фотокамеры

Введение

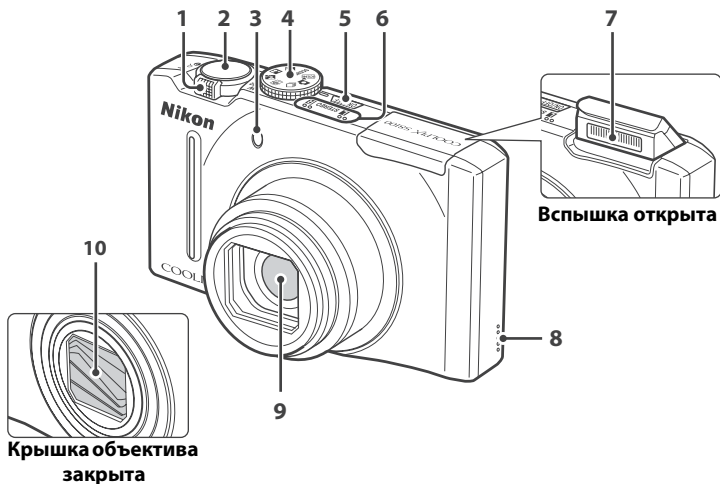

1	Кнопка зуммирования.....25	5	Выключатель питания/индикатор включения питания17, 171		
	W : отдаление25		6	Микрофон (стерео).....117, 129	
	T : увеличение зума25			7	Вспышка30
	 : просмотр уменьшенных изображений.....85, 87				8
	 : увеличение при просмотре...88			9	
 : справка55	10	Крышка объектива			
2		Спусковая кнопка затвора.....11, 26			
3	Индикатор автоспуска33				
	Вспомогательная подсветка АФ169				
4	Диск выбора режимов42				

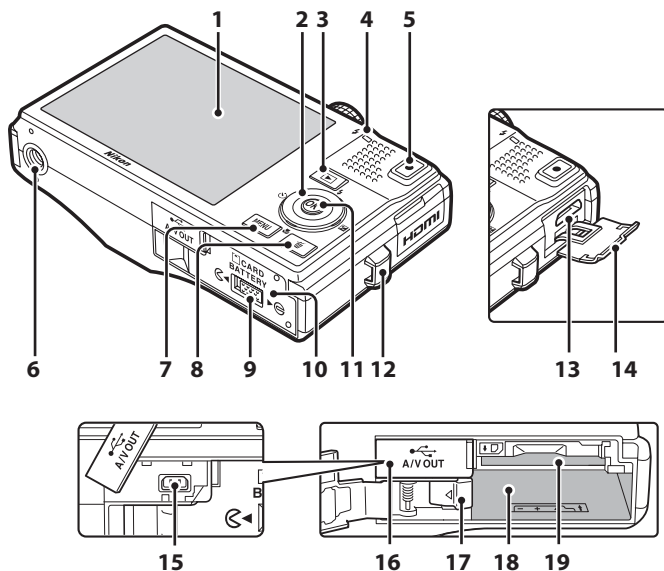

1	Монитор.....	6, 23	11	Кнопка OK (сделать выбор).....	9
2	Поворотный мультиселектор.....	9	12	Проушина для ремня фотокамеры.....	11
3	Кнопка ▶ (просмотр).....	8, 28, 80	13	Разъем HDMI mini.....	143
4	Индикатор зарядки.....	15, 150	14	Крышка разъема HDMI.....	143
	Индикатор вспышки.....	32	15	USB/выходной аудио-/видеоразъем.....	14, 143, 146, 152
5	Кнопка ● (видеосъемка).....	8, 129	16	Крышка разъема.....	14, 143, 146, 152
6	Штативное гнездо.....	199	17	Защелка батареи.....	12, 13
7	Кнопка MENU	10, 43, 90, 108, 133, 158	18	Батарейный отсек.....	12
8	Кнопка 🗑 (удалить).....	29, 118, 140	19	Гнездо карты памяти.....	20
9	Защелка крышки.....	12, 20			
10	Батарейный отсек/ крышка гнезда для карты памяти.....	12, 20			

Монитор

В режиме съемки и просмотра на мониторе могут появляться следующие индикаторы (фактический вид монитора зависит от текущих настроек фотокамеры).

В режиме съемки и просмотра появляющиеся на мониторе индикаторы исчезают через несколько секунд (📖 163).

Съемка

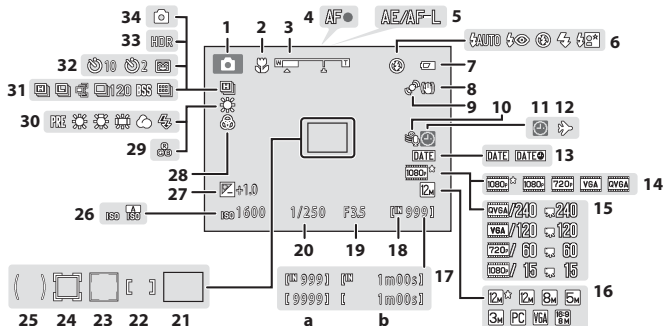

1	Режим съемки*	22, 55, 70, 73	18	Индикатор внутренней памяти	23
2	Режим макросъемки	36	19	Диафрагма	26
3	Индикатор зума	25, 36	20	Выдержка	26
4	Индикатор фокусировки	26	21	Зона фокусировки (авто)	26, 50
5	Индикатор AE/AF-L	69	22	Зона фокусировки (для режима ручного выбора или центра)	50
6	Режим вспышки	30	23	Зона фокусировки (распознавание лиц)	26, 50
7	Индикатор уровня заряда батареи	22	24	Зона фокусировки (режим ведения объекта)	70
8	Значок Подавл. вибраций	23, 166	25	Зона центровзвешенного замера экспозиции	48
9	Значок обнаружения движения	168	26	Чувствительность ISO	31, 49
10	Подавл. шумов от ветра	136	27	Величина коррекции экспозиции	40, 41
11	Индикатор «Дата не установлена»	160, 186	28	Насыщенность	40
12	Значок пункта назначения	160	29	Оттенок	40
13	Впечатывание даты	165	30	Баланс белого	46
14	Тип видеоролика	134	31	Режим непрерывной съемки	73
15	Видеоролик HS	139	32	Автоспуск/таймер улыбки	33, 34
16	Режим изображения	44	33	Освещение сзади (HDR)	60
17	(a) Число оставшихся кадров (фотографий)	22	34	Фотосъемка (запись видеороликов)	131
	(b) Длина видеоролика	129, 135			

* Отображаемый значок зависит от режима съемки.

Просмотр

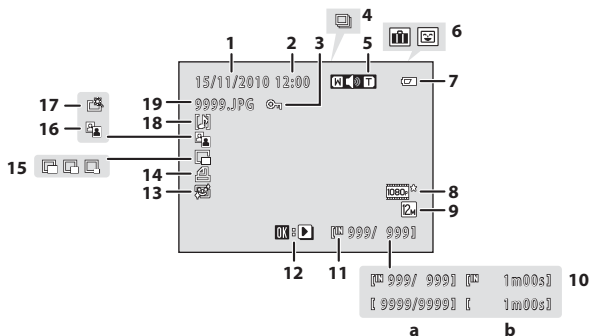

1	Дата записи	18	11	Индикатор внутренней памяти.....	28
2	Время записи	18	12	Символ просмотра последовательности...	83
3	Значок защиты	114	13	Символ просмотра видеоролика.....	140
4	Отображение последовательности...	83, 86	14	Значок смягчения тона кожи	126
5	Индикатор громкости	118, 140	15	Значок задания печати.....	109
6	Значок альбома в режиме избранных снимков ¹	94	16	Значок уменьшенного снимка.....	127
	Значок категории в режиме автосортировки ¹	100	17	Значок быстрой обработки.....	124
7	Индикатор уровня заряда батареи	22	18	Индикатор звуковой заметки.....	118
8	Тип видеоролика ²	134	19	Номер и тип файла	185
9	Режим изображения ²	44, 131			
	(a) Номер текущего кадра/ общее число кадров	28			
10	(b) Длина видеоролика.....	140			



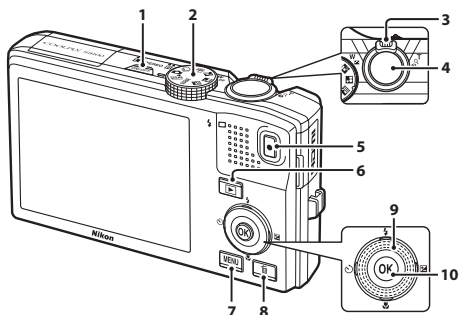

¹ В режиме просмотра отобразится значок выбранного альбома или выбранной категории в режиме автосортировки.

² Отображаемый значок зависит от настройки, выбранной во время съемки.

Основные функции органов управления

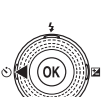
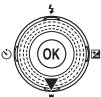
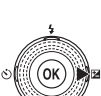

Орган управления	Название	Функция
1 	Выключатель питания	Включает и выключает фотокамеру (📖 17)
2 	Диск выбора режимов	В режиме съемки: изменение режима съемки (📖 42) В режиме просмотра: переключение на экран съемки
3 	Кнопка зуммирования	В режиме съемки: поверните в направлении T (📖) для увеличения; поверните в направлении W (📖) для уменьшения (📖 25) В режиме просмотра: поверните в направлении T (📖) для увеличения (📖 88); поверните в направлении W (📖) для отображения уменьшенных изображений или календаря (📖 85, 87)
4 	Спусковая кнопка затвора	В режиме съемки: вызывает срабатывание затвора (📖 11, 26) В режиме просмотра: переключение на экран съемки
5 	Кнопка видеосъемки	В режиме съемки: начало и окончание видеосъемки (📖 129) В режиме просмотра: переключение на экран съемки
6 	Кнопка просмотра	Питание выключено: нажмите и удерживайте, чтобы включить фотокамеру в режиме просмотра В режиме съемки: просмотр изображений (📖 28, 80, 140) В режиме просмотра: переключение на экран съемки
7 	Кнопка MENU	Включает и выключает меню (📖 10, 43, 90, 108, 133 или 158)

	Орган управления	Название	Функция
8		Кнопка Удалить	В режиме съемки: удаление последнего изображения (📖 29) В режиме просмотра: удаление изображений или звуковых заметок (📖 29, 118 или 140)
9		Поворотный мультиселектор (вверх)	В режиме съемки: отображение меню ⚡ (режим вспышки) (📖 30) В режиме просмотра: выбор предыдущего изображения При отображении меню: перемещение выделения вверх
		Поворотный мультиселектор (влево)	В режиме съемки: отображение меню ⌚ (автоспуска)/ таймера улыбки (📖 33, 34) В режиме просмотра: выбор предыдущего изображения При отображении меню: перемещение выделения влево/возврат на предыдущий экран
		Поворотный мультиселектор (вниз)	В режиме съемки: отображение меню 🌿 (режим макросъемки) (📖 36) В режиме просмотра: выбор следующего изображения При отображении меню: перемещение выделения вниз
		Поворотный мультиселектор (вправо)	В режиме съемки: отображение пользовательского слайдера (📖 38), отображение экрана настройки 📏 (коррекция экспозиции) (📖 41) В режиме просмотра: выбор следующего изображения При отображении меню: перемещение выделения вправо/переход на следующий экран (подтверждение выбора)
		Поворотный мультиселектор (поворот)	В режиме просмотра: выбор предыдущего или следующего изображения При отображении меню: перемещение выделения
10		Кнопка подтверждения выбора	В режиме просмотра (полнокадровый просмотр): отображение гистограммы и съемочной информации (кроме видеороликов)/возврат к полнокадровому просмотру (📖 82), отображение отдельных изображений последовательности (📖 83), просмотр видеороликов (📖 140) В режиме просмотра (увеличение/отображение уменьшенных изображений): переключение в режим полнокадрового просмотра (📖 85, 88) При отображении меню: применение выбора (переход на следующий экран)

Использование меню фотокамеры

Нажмите кнопку **MENU** (📖 8), чтобы отобразить меню для выбранного режима.

Для перемещения по пунктам меню используйте поворотный мультиселектор (📖 9).

Вкладка для меню, доступных в текущем режиме съемки/вкладка для меню режима просмотра

Вкладка для меню видео (в режиме съемки)/меню просмотра (в режиме просмотра)

Вкладка для отображения меню настройки

Значок  отображается, если доступны элементы предыдущего меню

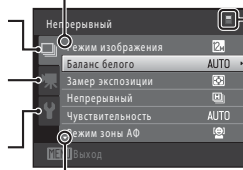

Отображается, если меню содержит две или несколько страниц

Отображается, если за данным пунктом меню следует еще один или несколько пунктов

1 Нажмите кнопку **MENU**.

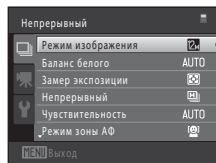
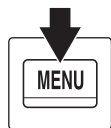

2 Нажмите кнопку поворотного мультиселектора **▲** или **▼**, чтобы выбрать пункт, а затем нажмите **▶** или кнопку **OK**.

Объекты также можно выбирать, поворачивая поворотный мультиселектор (📖 9).

Для переключения между вкладками нажимайте **◀** (📖 11).

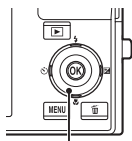

Поворотный мультиселектор

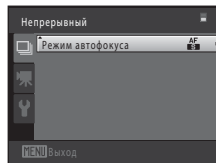

3 Нажмите **▲** или **▼**, чтобы выбрать элемент, а затем нажмите кнопку **OK**.

Настройка применяется.

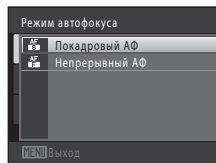

4 Когда настройка завершена, нажмите кнопку **MENU**.

Фотокамера выходит из режима отображения меню.

Переключение между вкладками

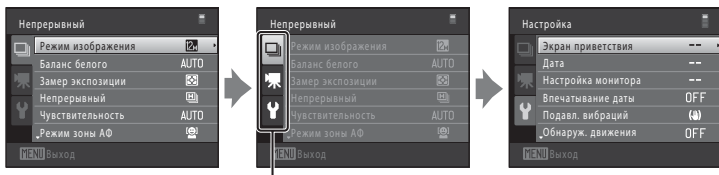

Нажмите кнопку поворотного мультиселектора ◀, чтобы выделить вкладку

Нажмите кнопку поворотного мультиселектора ▲ или ▼, чтобы выбрать вкладку, затем нажмите кнопку OK или кнопку ▶

Отобразится выбранное меню

Спусковая кнопка затвора

Фотокамера оснащена двухпозиционной спусковой кнопкой затвора. Для фокусировки и установки экспозиции нажмите спусковую кнопку затвора наполовину до появления небольшого сопротивления. При нажатии спусковой кнопки затвора наполовину устанавливаются фокусировка и экспозиция (значение выдержки и диафрагмы). Фокус и экспозиция остаются заблокированными, пока спусковая кнопка затвора удерживается нажатой наполовину.

Удерживайте спусковую кнопку затвора в этом положении, а затем сделайте снимок, нажав спусковую кнопку затвора до конца. Не нажимайте спусковую кнопку затвора с усилием. Это может вызвать дрожание фотокамеры и стать причиной смазывания изображений.



Нажмите наполовину для фокусировки и установки экспозиции

Нажмите до конца, чтобы сделать снимок

Прикрепление ремня фотокамеры

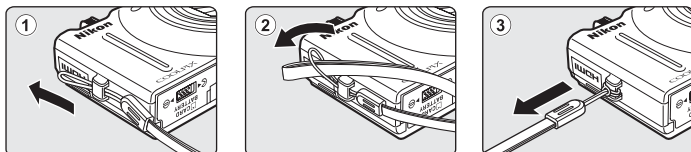

Установка батареи

Вставьте литий-ионную аккумуляторную батарею EN-EL12 (входит в комплект поставки) в фотокамеру.

- Заряжайте батарею перед первым использованием или при ее разрядке (📖 14).

- 1 Откройте крышку батарейного отсека/гнезда для карты памяти.

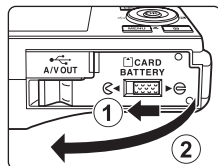

- 2 Вставьте батарею, входящую в комплект поставки.

Батарейный отсек

Краем батареи передвиньте оранжевую защелку батареи в направлении, указанном стрелкой (1), и вставьте батарею до конца (2).

Батарея будет вставлена полностью, когда защелка батареи встанет на место.

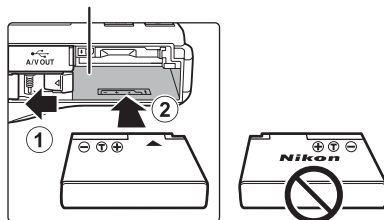

✓ Установка батареи

Неправильное положение батареи при установке может привести к повреждению фотокамеры. Убедитесь, что батарея находится в правильном положении.

- 3 Закройте крышку батарейного отсека/гнезда для карты памяти.

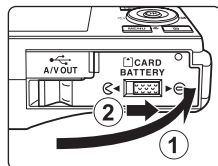

Извлечение батареи

Выключите фотокамеру (📖 17). Перед открытием крышки батарейного отсека/гнезда для карты памяти убедитесь, что индикатор включения питания и монитор не горят.

Чтобы извлечь батарею, откройте крышку батарейного отсека/гнезда для карты памяти и сдвиньте оранжевую защелку батареи в направлении, указанном стрелкой (①). После этого батарею можно извлечь вручную (②).

- Сразу после использования фотокамеры батарея или карта памяти могут быть горячими. При извлечении батареи или карты памяти соблюдайте меры предосторожности.

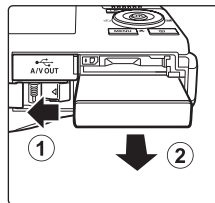

✓ Батарея. Примечания

- Прочтите и примите к сведению предупреждения о батарее на страницах iii и в разделе «Батарея» (📖 181) перед использованием изделия.
- Если батарея не будет использоваться в течение длительного времени, заряжайте ее по крайней мере один раз в шесть месяцев, а убирая батарею на хранение, полностью разрядите ее.

Зарядка батареи

Чтобы зарядить входящую в комплект поставки литий-ионную аккумуляторную батарею EN-EL12, установленную в фотокамеру, подключите входящее в комплект поставки сетевое зарядное устройство EH-68P к фотокамере с помощью USB-кабеля UC-E6 (входит в комплект поставки) и включите сетевое зарядное устройство в розетку.

1 Подготовьте сетевое зарядное устройство EH-68P.

Если в комплект поставки входит штекер сетевого блока питания переменного тока*, присоедините его к сетевому зарядному устройству. С усилием вставьте штекер сетевого блока питания переменного тока, чтобы надежно закрепить его на месте. После того, как штекер сетевого блока питания переменного тока подсоединен, при попытке его отсоединения с усилием можно повредить изделие.

* Форма штекера сетевого блока питания переменного тока зависит от страны или региона, в котором приобретается фотокамера.

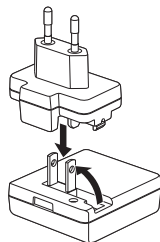

2 Установите батарею (📖 12).

Не включайте фотокамеру.

3 С помощью USB-кабеля, входящего в комплект поставки, подсоедините сетевое зарядное устройство к фотокамере.

Убедитесь в правильной ориентации разъемов. При подсоединении или отсоединении разъемов USB-кабеля не держите разъемы под углом и не прилагайте усилий.

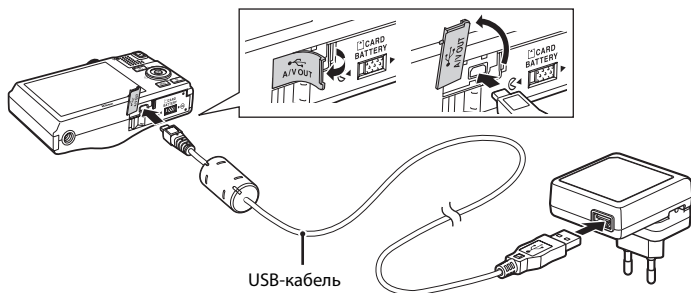

4 Включите сетевое зарядное устройство в розетку.

Индикатор зарядки будет медленно мигать зеленым цветом, указывая на то, что батарея заряжается.

Полностью разряженная батарея заряжается около трех часов 50 минут.

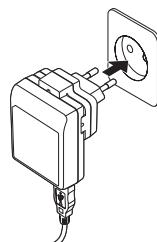

В следующей таблице описаны состояния индикатора зарядки, когда фотокамера подсоединена к розетке.

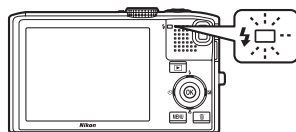

Индикатор зарядки	Описание
Медленно мигает (зеленым)	Батарея заряжается.
Выкл.	Батарея не заряжается. После завершения зарядки индикатор питания перестанет мигать зеленым и погаснет.
Мерцает (зеленым)	<ul style="list-style-type: none"> Температура окружающей среды не подходит для зарядки. Заряжайте батарею в помещении при температуре окружающей среды от 5 °C до 35 °C. Неправильно подключен USB-кабель или сетевое зарядное устройство, или же неисправна батарея. Отсоедините USB-кабель или сетевое зарядное устройство и подсоедините повторно, или же замените батарею.

5 Отсоедините сетевое зарядное устройство от розетки, а затем отсоедините USB-кабель.

Сетевое зарядное устройство. Примечания

- Сетевое зарядное устройство EH-68P предназначено только для использования с совместимыми устройствами. Не используйте его с фотокамерами других моделей или марок.
- Прочтите и примите к сведению предупреждения о сетевом зарядном устройстве на странице iii и в разделе «Батарея» (📖 181) перед использованием изделия.
- Сетевое зарядное устройство EH-68P совместимо с электрической сетью переменного тока 100-240 В, 50/60 Гц. Для использования сетевого зарядного устройства за границей при необходимости установите штекер сетевого блока питания переменного тока (имеется в продаже). Для получения дополнительной информации о вилках-переходниках обратитесь в бюро путешествий.
- Сетевое зарядное устройство EH-68P предназначено для зарядки батареи, установленной в фотокамеру. При подсоединенном сетевом зарядном устройстве не удастся включить фотокамеру.
- Ни при каких обстоятельствах не используйте сетевой блок питания с интерфейсом USB другой модели или другого производителя, кроме сетевого зарядного устройства EH-68P. Несоблюдение этой меры предосторожности может привести к перегреву или повреждению фотокамеры.

Источник питания переменного тока

- Если используется сетевой блок питания EH-62F (приобретается дополнительно; 📖 183), питание на фотокамеру подается от розетки, и можно выполнять съемку и просматривать изображения с помощью фотокамеры.
- Ни при каких обстоятельствах не используйте сетевой блок питания другой модели или другого производителя, кроме сетевого блока питания EH-62F. Несоблюдение этой меры предосторожности может привести к перегреву или повреждению фотокамеры.



Зарядка батареи с помощью компьютера или зарядного устройства

- При подсоединении фотокамеры COOLPIX S8100 к компьютеру также выполняется зарядка литий-ионной аккумуляторной батареи EN-EL12 (📖 145, 174).
- Батарею EN-EL12 можно заряжать без помощи фотокамеры, используя зарядное устройство MH-65 (приобретается дополнительно; 📖 183).

Включение и выключение фотокамеры

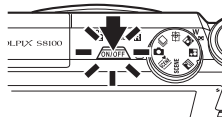
Для включения фотокамеры нажмите выключатель питания. Загорится индикатор включения питания (зеленый), а затем включится монитор (при включении монитора индикатор включения питания выключится). Для выключения фотокамеры нажмите выключатель питания еще раз. При выключении фотокамеры индикатор включения питания и монитор выключаются.







- Выключенная фотокамера при нажатии и удержании нажатой кнопки  включается в режиме просмотра ( 28).

Функция экономии энергии (автовыключение)

Если в течение определенного времени не выполняется никаких действий, монитор выключится, фотокамера перейдет в режим ожидания, а индикатор включения питания будет мигать. При бездействии в течение следующих трех минут фотокамера автоматически выключается.

Если индикатор включения питания мигает, то при выполнении следующих операций монитор вновь включится.

- Нажатие кнопки выключателя питания, спусковой кнопки затвора, кнопки  или кнопки  (видеосъемка)
- Поворот диска выбора режимов
- В режиме съемки или просмотра фотокамера переходит в режим ожидания примерно через одну минуту (настройка по умолчанию).
- Время, после которого фотокамера переходит в режим ожидания, можно изменить с помощью функции **Авто выкл.** ( 171) в меню настройки ( 157).

Задание языка, даты и времени

При первом включении фотокамеры отображается диалоговое окно выбора языка и диалоговое окно установки даты и времени часов фотокамеры.

- 1 Для включения фотокамеры нажмите выключатель питания.

Загорится индикатор включения питания (зеленый), а затем включится монитор (при включении монитора индикатор включения питания выключится).

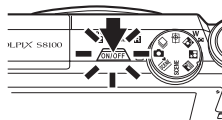

- 2 С помощью поворотного мультиселектора выберите нужный язык и нажмите кнопку **OK**.

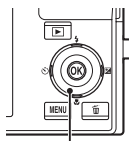

Поворотный мультиселектор



- 3 Нажмите **▲** или **▼**, чтобы выбрать **Да**, а затем нажмите кнопку **OK**.

Чтобы отменить установку даты и времени, нажмите **▲** или **▼** для выбора **Нет**.

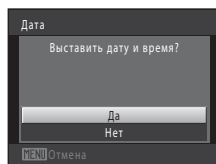

- 4 Нажмите кнопку мультиселектора **◀** или **▶**, чтобы выбрать домашний часовой пояс (📖 162), а затем нажмите кнопку **OK**.

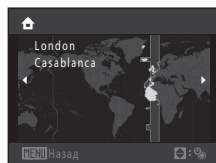

Летнее время

Если действует летнее время, нажмите **▲**, чтобы включить функцию летнего времени при установке региона на шаге 4.

Если функция летнего времени включена, в верхней части монитора отображается значок . Нажмите кнопку **▼**, чтобы отключить функцию режима летнего времени.

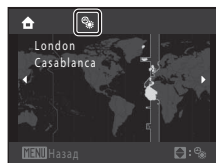

5 Изменение даты и времени.

Выбор элемента: нажмите ► или ◀ (переключение между **Д, М, Г**, часом, минутой, **ДМГ** (порядок отображения дня, месяца и года)).

Изменение выделенного элемента: поверните поворотный мультиселектор или нажмите ▲ или ▼.

День, месяц и год можно отобразить в порядке **ДМГ**, **ГМД** или **МДГ**.

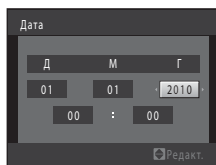
**6** В заключении выберите **ДМГ** (порядок отображения дня, месяца и года) и нажмите кнопку **OK** или ►.

Включаются часы. Выдвинется объектив, и отображается экран, предназначенный для фотосъемки.

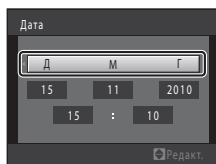
**✎ Впечатывание даты и изменение даты и времени**

- Чтобы впечатывать дату на изображениях при фотосъемке, включите функцию впечатывания даты в пункте **Впечатывание даты** (📖 165) меню настройки (📖 157) после установки даты и времени.
- Чтобы изменить настройку внутреннего времени фотокамеры, выберите **Дата** в пункте **Дата** (📖 160) меню настройки (📖 157) и выполните указания, начиная с шага 5.
- Чтобы изменить настройки часового пояса и летнего времени, выберите **Часовой пояс** в пункте **Дата** (📖 160) меню настройки.

Установка карт памяти

Файлы изображений, звуковые файлы и файлы видеороликов сохраняются во внутренней памяти фотокамеры (приблизительно 102 МБ) или на картах памяти Secure Digital (SD) (имеются в продаже;  184).

Если в фотокамере установлена карта памяти, данные автоматически сохраняются на карте памяти, и эти сохраненные данные можно воспроизводить, удалять или передавать на компьютер. Чтобы сохранять данные во внутренней памяти или же воспроизводить, удалять или передавать данные, сохраненные во внутренней памяти, извлеките из фотокамеры кару памяти.

Первые шаги

- 1 Убедитесь, что индикатор включения питания не горит, а монитор выключен. Откройте крышку батарейного отсека/гнезда для карты памяти.

Прежде чем открывать крышку, обязательно выключите фотокамеру.

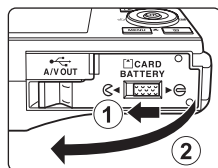

- 2 Вставьте карту памяти.

Вставьте карту памяти до полной фиксации.

Установка карт памяти

Попытка вставить карту памяти не той стороной может привести к повреждению фотокамеры или карты.

Убедитесь, что карта памяти находится в правильном положении.

Гнездо карты памяти

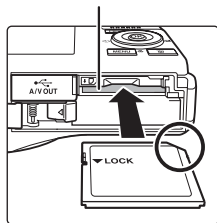

- 3 Закройте крышку батарейного отсека/гнезда для карты памяти.

Извлечение карт памяти

Выключите фотокамеру. Прежде чем открывать крышку батарейного отсека/гнезда для карты памяти, убедитесь, что индикатор включения питания и монитор не горят.

Надавите на карту (1), чтобы частично извлечь ее, а затем извлеките карту рукой, стараясь при этом не держать карту под углом (2).

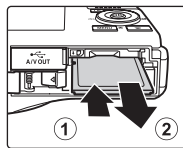

- Сразу после использования фотокамеры батарея или карта памяти могут быть горячими. При извлечении батареи или карты памяти соблюдайте меры предосторожности.

✓ Форматирование карт памяти

Если при включении фотокамеры отображается сообщение, приведенное справа, карту памяти необходимо отформатировать до начала использования (☞ 172). Обратите внимание, что **форматирование приводит к необратимому удалению всех изображений и других данных с карты памяти**. Перед форматированием не забудьте скопировать с карты памяти все изображения, которые следует сохранить.

При форматировании карты памяти выберите **Да** с помощью поворотного мультиселектора и нажмите кнопку **OK**. Появится диалоговое окно подтверждения. Чтобы начать форматирование, выберите **Форматирование** и нажмите кнопку **OK**.

- Не выключайте фотокамеру и не открывайте крышку батарейного отсека/гнезда карты памяти до завершения форматирования.
- Обязательно форматируйте в фотокамере карты памяти, которые ранее использовались в других устройствах, при их первой установке в COOLPIX S8100 (☞ 172).

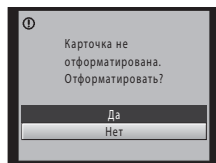

✓ Переключатель защиты от записи. Примечание

Если переключатель карты памяти находится в положении «блокировка» (lock), данные невозможно записать на карту памяти или удалить с нее. Если переключатель находится в положении «блокировка» (lock), разблокируйте его, переместив в положение «запись», чтобы сохранять или удалить снимки или отформатировать карту памяти.

Переключатель защиты от записи

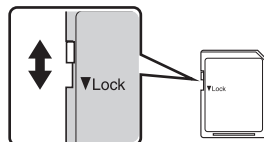

✓ Карты памяти. Примечания

- Используйте только карту памяти типа Secure Digital.
- Во время форматирования, записи или удаления данных с карты памяти и передачи данных на компьютер недопустимы перечисленные ниже действия. Несоблюдение этих мер предосторожности может привести к потере данных и повредить фотокамеру или карту памяти.
 - Извлечение батареи или карты памяти
 - Выключение фотокамеры
 - Отключение сетевого блока питания
- Не форматируйте карту памяти с помощью компьютера.
- Не разбирайте и не пытайтесь модифицировать карты памяти.
- Не роняйте и не сгибайте карты памяти, оберегайте их от воды и сильных ударов.
- Не прикасайтесь к металлическим контактам пальцами и металлическими предметами.
- Не наклеивайте на карту памяти ярлыки и наклейки.
- Не оставляйте карты памяти под прямыми солнечными лучами, в закрытой автомашине и при повышенной температуре.
- Предохраняйте карты памяти от воздействия высокой влажности, пыли и агрессивных газов.

Шаг 1. Включение фотокамеры и выбор режима (Авто)

В данном разделе описывается съемка в режиме  (авто) — автоматическом режиме «навел и снял», рекомендованном тем, кто пользуется цифровой фотокамерой впервые.

- 1** Для включения фотокамеры нажмите выключатель питания.

Выдвигается объектив, и включается монитор.

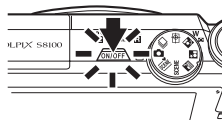

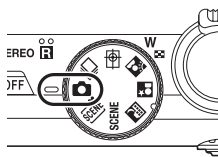

- 2** Поверните диск выбора режимов в положение .



- 3** Проверьте индикатор уровня заряда батареи и число оставшихся кадров.

Индикатор уровня заряда батареи

Монитор	Описание
(ИНДИКАТОР ОТСУТСТВУЕТ)	Батарея полностью заряжена.
 (светится)	Низкий уровень заряда батареи. Позаботьтесь о ее зарядке или замене.
 Батарея разряжена.	Не удастся выполнить съемку. Перезарядите батарею или вставьте полностью заряженную запасную батарею.

Индикатор уровня заряда батареи

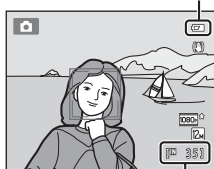

Число оставшихся кадров

Число оставшихся кадров

Отображается число снимков, которое можно сделать.

Индикаторы, отображающиеся в режиме (Авто)

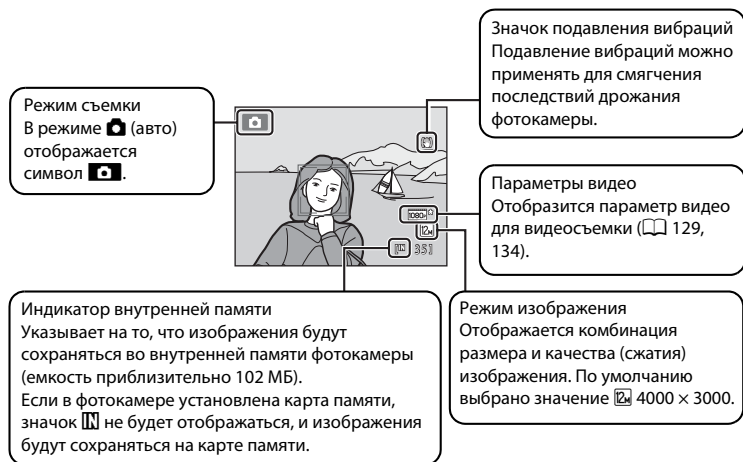

- Информация на индикаторах и снимках во время съемки и просмотра отображается только несколько секунд (📖 163).
- Если монитор выключен в режиме ожидания для экономии энергии (индикатор включения питания мигает) (📖 171), нажмите следующие кнопки, чтобы включить его.
→ Выключатель питания или спусковая кнопка затвора

Функции, доступные в режиме (авто)

- Можно отрегулировать режим вспышки (📖 30), а также применить автоспуск (📖 33) и режим макросъемки (📖 36).
- Яркость (коррекцию экспозиции), насыщенность и оттенок можно регулировать пользовательским слайдером (📖 37).
- Нажатие кнопки **MENU**, чтобы выбрать настройки для всех пунктов меню съемки (📖 43) согласно условиям съемки. Нужное сочетание качества (сжатия) и размера изображения можно установить с помощью функции **Режим изображения** в меню съемки.

Подавл. вибраций

- Для получения дополнительной информации смотрите раздел **Подавл. вибраций** (📖 166) в меню настройки (📖 157).
- При использовании штатива для обеспечения устойчивости фотокамеры во время съемки установите для параметра **Подавл. вибраций** значение **Выкл.**

Шаг 2. Компонировка кадра

1 Подготовьте фотокамеру к съемке.

Крепко держите фотокамеру двумя руками. Не прижимайте вспышку пальцами или другими предметами.

Не допускайте, чтобы пальцы, волосы или другие предметы закрывали объектив, вспышку, вспомогательную подсветку АФ и микрофон.

Вспышка

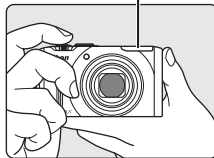

При съемке в портретной («вертикальной») ориентации поверните фотокамеру таким образом, чтобы вспышка находилась над объективом.

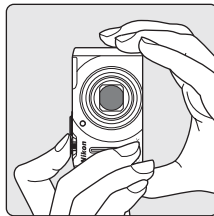

2 Скомпонуйте кадр.

Если фотокамера распознает лицо человека, это лицо выделяется двойной желтой рамкой (зона фокусировки) (настройка по умолчанию).

Фотокамера может распознавать до 12 лиц. Если фотокамера распознает несколько лиц, то двойная рамка появляется вокруг лица, находящегося ближе всего к фотокамере, а вокруг остальных лиц появляются одинарные рамки.

При съемке объектов, отличных от людей, или же если не распознано ни одного лица, зона фокусировки не отображается. Разместите основной объект съемки ближе к центру кадра.

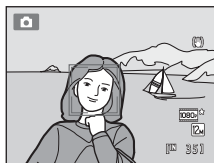

Использование зума

Используйте кнопку зуммирования для включения оптического зума. Поворачивайте кнопку зуммирования в направлении увеличения **T**, тем самым увеличивая размер объекта. Поворачивайте кнопку зуммирования в направлении уменьшения **W**, увеличивая область, видимую в кадре.

- При включении фотокамеры зум устанавливается в максимально широкоугольном положении.
- При вращении кнопки зуммирования индикатор зума отображается в верхней части монитора.

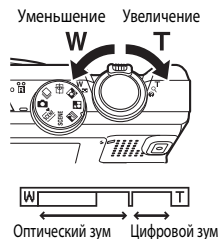

Цифровой зум

Когда фотокамера находится в максимальном положении оптического зума, поворот и удерживание кнопки зуммирования в положении **T** приведет к включению цифрового зума.

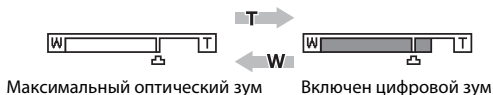

Цифровой зум позволяет увеличить объект съемки приблизительно до 4 раз сверх максимального оптического увеличения.



- При включении цифрового зума зона фокусировки не отображается, и фотокамера фокусируется в центре кадра.



Цифровой зум и интерполяция

В отличие от оптического зума, для увеличения снимков цифровой зум использует цифровую обработку изображения, называемую интерполяцией. Этот процесс обуславливает небольшую потерю качества изображений в зависимости от режима изображения ( 44) и увеличения цифрового зума.

Интерполяция применяется при фотосъемке, когда положение зума выходит за пределы отметки . Если увеличение превышает отметку , задействуется интерполяция и индикатор зума становится желтым, что обозначает применение интерполяции.

Положение  перемещается вправо при уменьшении размера изображения, что позволяет определить положения увеличения, при которых возможна съемка без использования интерполяции с текущими настройками размера изображения, при которых возможна съемка без использования интерполяции с текущими настройками размера изображения.



- Цифровой зум можно отключить в настройках функции **Цифровой зум** ( 169) в меню настройки ( 157).

Шаг 3. Фокусировка и съемка

1 Нажмите спусковую кнопку затвора наполовину.

При нажатии спусковой кнопки затвора наполовину (📖 11) фотокамера устанавливает фокусировку и экспозицию (значение выдержки и диафрагмы). Фокус и экспозиция остаются заблокированными, пока спусковая кнопка затвора удерживается нажатой наполовину.

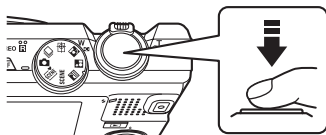

Если лицо распознано:

- Фотокамера фокусируется на лице, выделеном двойной рамкой. Когда объект окажется в фокусе, двойная рамка начнет светиться зеленым цветом.

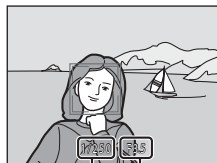

Выдержка Диафрагма

Если лицо не распознано:

- Фотокамера снабжена девятью зонами фокусировки и автоматически выбирает зону фокусировки, в которой находится объект, ближайший к фотокамере. Когда объект находится в фокусе, зоны фокусировки, находящиеся в фокусе (до девяти зон), светятся зеленым.

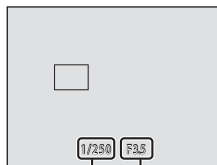

Выдержка Диафрагма

При включении цифрового зума зона фокусировки не отображается, и фотокамера фокусируется в центре кадра. После блокировки фокусировки индикатор фокусировки (📖 6) становится зеленым.

Пока спусковая кнопка затвора остается нажатой наполовину, зона фокусировки или индикатор фокусировки могут мигать красным цветом. Это означает, что фокусировка в фотокамере не работает. Измените компоновку кадра и повторно нажмите спусковую кнопку затвора наполовину.

Если при недостаточном освещении объекта спусковая кнопка затвора нажата наполовину, загорается вспомогательная подсветка АФ (📖 169) или выдвигается вспышка (📖 4, 30).

2 Плавно нажмите спусковую кнопку затвора до конца.

Сработает затвор, и изображение будет сохранено на карте памяти или во внутренней памяти.



✓ Сохранение изображений. Примечание

Во время сохранения изображений значение числа оставшихся кадров мигает. **Не открывайте крышку батарейного отсека/гнезда для карты памяти** во время сохранения изображений. Выключение питания или извлечение карты памяти в этом случае может привести к потере данных и повреждению фотокамеры или карты памяти.

✓ Автофокус

В следующих ситуациях возможна некорректная работа системы автофокусировки. В следующих редких случаях, несмотря на то что зона фокусировки и индикатор фокусировки светятся зеленым цветом, объект может оказаться не в фокусе.

- Объект съемки очень темный.
- Объекты в снимаемом сюжете резко контрастируют друг с другом (например, солнце находится позади объекта съемки, а сам объект находится в густой тени).
- Объект съемки не контрастирует с фоном (например, при съемке человека в белой рубашке на фоне белой стены).
- Несколько объектов съемки расположены на различном расстоянии от фотокамеры (например, животные в клетке).
- Объекты с повторяющимся рисунком (жалюзи, здания с несколькими рядами окон одинаковой формы и т.д.).
- Объект быстро движется.

В вышеописанных ситуациях попробуйте несколько раз повторить фокусировку, нажимая спусковую кнопку затвора наполовину, или сфокусируйтесь на другом объекте, находящемся на таком же расстоянии от фотокамеры, что и фактический объект съемки, а затем воспользуйтесь блокировкой фокуса (📖 51).

✓ Распознавание лиц. Примечание

Дополнительные сведения см. в разделе «Режим зоны АФ» (📖 50) или «Распознавание лиц» (📖 52).

✓ Если объект расположен близко к фотокамере

Если фотокамера не может сфокусироваться, попробуйте снимать в режиме макросъемки (📖 36) или в сюжетном режиме **Макро** (📖 64).

📎 Вспышка

- Если для режима вспышки (📖 30) выбрано значение **АВТО** (авто) (настройка по умолчанию), в условиях недостаточного освещения объекта вспышка выдвигается автоматически при нажатии спусковой кнопки затвора наполовину и срабатывает при нажатии спусковой кнопки затвора до конца.
- Если для режима вспышки выбран параметр **⊕** (выкл.) (📖 30), фотокамера может делать снимки с опущенной вспышкой.
- Опустите вспышку, осторожно надавив на нее. Когда съемка не выполняется, держите вспышку в опущенном положении.

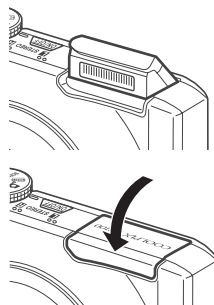







Шаг 4. Просмотр и удаление изображений



Просмотр изображений (режим просмотра)

Нажмите кнопку  (просмотр).

Последнее изображение будет отображено в режиме полнокадрового просмотра.

Поворачивайте поворотный мультиселектор или нажмите , ,  или , чтобы просмотреть предыдущие или следующие изображения (книжка 9).

Чтобы вернуться к режиму съемки, нажмите кнопку , спусковую кнопку затвора или кнопку  (видеосъемка).

При просмотре изображений, сохраненных во внутренней памяти фотокамеры, отображается значок . Если в фотокамере установлена карта памяти, значок  не отображается, и выполняется просмотр изображений, сохраненных на карте памяти.

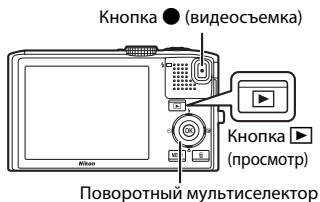

Индикатор внутренней памяти

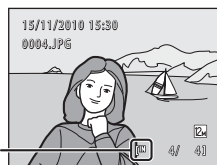



Если монитор отключен для экономии энергии

Если индикатор включения питания мигает, нажмите выключатель питания, спусковую кнопку затвора или кнопку , чтобы вновь включить монитор (книжка 171).

Функции, доступные в режиме просмотра

Дополнительные сведения см. в разделе «Дополнительные сведения о просмотре» (книжка 80) или «Редактирование изображений» (книжка 122).

Отображение съемочной информации

Нажмите кнопку  в режиме полнокадрового просмотра, чтобы отобразить изображение, гистограмму и съемочную информацию (книжка 82). Повторно нажмите кнопку , чтобы вернуться в режим полнокадрового просмотра.

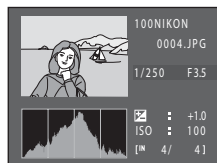

Нажатие кнопки для включения фотокамеры

Когда фотокамера выключена, при нажатии и удержании в нажатом состоянии кнопки  фотокамера включается в режиме просмотра. Объектив не выдвинется.

Просмотр изображений



- Если в режиме полнокадрового просмотра отображаются изображения, на которых во время съемки было распознано лицо (книжка 52), то изображения могут автоматически поворачиваться в соответствии с ориентацией распознанного лица. Это не относится к изображениям, снятым в режиме непрерывной съемки (книжка 73).
- Если отображаются изображения, снятые с использованием функции непрерывной съемки, то каждая серия изображений представляется как единая группа, и отображается только «основной снимок» группы (отображение последовательности → книжка 83).

Удаление ненужных изображений

- 1** Чтобы удалить изображение, отображаемое в данный момент на мониторе, нажмите кнопку .

Для выхода без удаления нажмите  поворотного мультиселектора.



- 2** Нажмите кнопку поворотного мультиселектора  или , чтобы выбрать нужный способ удаления, а затем нажмите кнопку .



Текущий снимок: удаляется только текущее изображение или звуковая заметка ( 118).

Удалить выбр. снимки: можно выбрать и удалить несколько изображений.

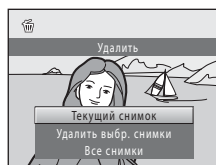

→ «Работа с экраном Удалить выбр. снимки»

Все снимки: все снимки удалены.





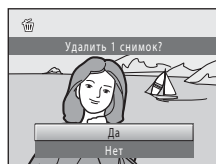

- 3** Нажмите  или , чтобы выбрать **Да**, а затем нажмите кнопку .

Восстановить удаленные изображения невозможно.







Для отмены нажмите  или , чтобы выбрать **Нет**, а затем нажмите кнопку .





Работа с экраном Удалить выбр. снимки

- 1** Нажмите кнопку поворотного мультиселектора  или , чтобы выбрать изображение для удаления, а затем нажмите , чтобы добавить к изображению значок  и пометить изображение для удаления.

Чтобы отменить выбор, нажмите  для удаления значка .



Поверните кнопку зуммирования ( 4) в направлении  () , чтобы вернуться в режим полнокадрового просмотра, или в направлении  ( 4) для отображения уменьшенных изображений.



- 2** Добавьте значок  ко всем требуемым изображениям, а затем нажмите кнопку  для подтверждения выбора.

Будет отображено окно подтверждения. Следуйте инструкциям, отображаемым на мониторе.

Примечания по удалению

- Восстановить удаленные изображения невозможно. Перед удалением важные изображения можно передать на компьютер.
- Защищенные изображения удалить нельзя ( 114).
- Удаление изображений, снятых с использованием функции непрерывной съемки. → «Удаление изображений в последовательности» ( 84)

Удаление последнего изображения, сделанного в режиме съемки

Чтобы удалить последнее изображение, нажмите кнопку  в режиме съемки.

Использование вспышки

Режим вспышки можно установить в соответствии с условиями съемки.

- Если для параметра **Чувствительность** выбрано значение **Авто**, расстояние съемки со вспышкой составляет 0,5-4,0 м в максимально широкоугольном положении объектива и 0,5-2,5 м в максимально телескопическом положении объектива.

Авто

При недостаточном освещении вспышка срабатывает автоматически.

Автоматический режим с подавлением эффекта «красных глаз»

Подавление эффекта «красных глаз» при съемке портретов (📖 32).

Выкл.

Вспышка не срабатывает даже при недостаточном освещении.





Заполняющая вспышка

Вспышка срабатывает при съемке каждого кадра. Используется для «заполнения» (освещения) теней и подсветки объектов, освещенных сзади.

Медленная синхронизация

Режим автоматической вспышки сочетается с длинной выдержкой. Предназначен для съемки в вечернее и ночное время портретов с фоном. Можно использовать, например, в вечернее время или при слабом освещении: вспышка освещает основной объект, а большая выдержка позволяет снять фон.

Открытие и опускание вспышки

- В режиме автоматической вспышки ( **АВТО** автоматически,  автоматически с подавлением эффекта «красных глаз» или  медленная синхронизация): при недостаточном освещении объекта вспышка выдвигается автоматически, если спусковая кнопка затвора нажата наполовину. Фотокамера определяет, следует выдвигать вспышку или нет, исходя из яркости объекта, а также настроек, используемых во время съемки.
-  **выкл.**: вспышка не выдвигается, даже если спусковая кнопка затвора нажата наполовину. Фотокамера может делать снимки с опущенной вспышкой.
-  **заполняющая вспышка**: вспышка выдвигается при нажатии спусковой кнопки затвора наполовину во время съемки.

Когда съемка не выполняется, держите вспышку в опущенном положении.

Опустите вспышку, осторожно нажав на нее, стараясь при этом не прищемить пальцы или другие предметы.

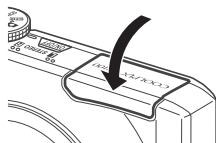
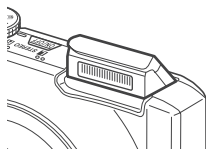

Настройка режима вспышки

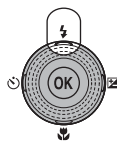

- 1** Нажмите кнопку поворотного мультиселектора  (режим вспышки).

Откроется меню режима вспышки.





- 2** Выберите нужный режим поворотным мультиселектором и нажмите кнопку .

Отобразится значок выбранного режима вспышки.

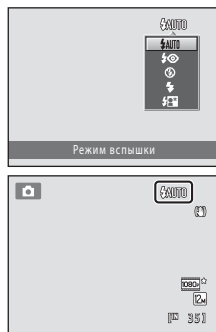

Если выбран режим  AUTO (авто), значок  AUTO отображается только в течение нескольких секунд независимо от настроек параметра **Информация о фото** ( 164).

Если значение не будет выбрано в течение нескольких секунд нажатием кнопки , выбранная настройка будет отменена.



Съемка и просмотр снимков: режим  (Авто)

Съемка при отключенной вспышке или при недостаточном освещении (). **Примечания**

- Для обеспечения устойчивости фотокамеры во время съемки рекомендуется использовать штатив. При использовании штатива для обеспечения устойчивости фотокамеры установите для параметра **Подавл. вибраций** ( 166) значение **Выкл.** в меню настройки ( 157).
- На экране съемки может отображаться значок **ISO**. Если отображается **ISO**, чувствительность ISO автоматически увеличивается.
- Функцию понижения шума можно использовать для некоторых условий съемки, например при недостаточном освещении. Для сохранения изображений, при создании которых использовалась функция понижения шума, может потребоваться больше времени, чем обычно.

Вспышка. Примечание

При съемке со вспышкой отражения от частиц пыли в воздухе могут появиться на изображении в виде белых пятен. Чтобы смягчить эти отражения, выберите для вспышки режим  (выкл.).

Индикатор вспышки

Индикатор вспышки указывает на состояние вспышки, когда спусковая кнопка затвора нажата наполовину.





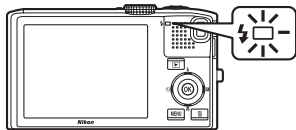









- Горит: вспышка сработает в момент съемки.
- Мигает: вспышка заряжается. Подождите несколько секунд и попробуйте еще раз.
- Не горит: в момент съемки вспышка не сработает.

Если батарея разряжена, дисплей монитора выключится и останется в этом состоянии до полной зарядки вспышки.



Настройка режима вспышки

Настройки режима вспышки по умолчанию зависят от режима съемки (📖 42).

-  (авто):  АУТО (авто)
-  (автоматический выбор сюжета):  АУТО (авто). Фотокамера выбирает оптимальный режим вспышки для выбранного ей сюжетного режима.
- **SCENE**: зависит от выбранного сюжетного режима (📖 61–67)
-  (ночной пейзаж): зафиксировано на значении  (выкл.)
-  (ночной портрет): зафиксировано на значении  (автоматический режим с подавлением эффекта «красных глаз»)
-  (освещение сзади): зафиксировано на значении  (заполняющая вспышка) (когда функция **HDR** выключена), зафиксировано на значении  (выкл.) (когда функция **HDR** включена) (📖 60)
-  (ведение объекта):  АУТО (авто)
-  (непрерывная съемка): зафиксировано на значении  (выкл.)

Вспышку нельзя использовать одновременно с некоторыми функциями. Для получения дополнительной информации смотрите раздел «Параметры фотокамеры, которые нельзя использовать одновременно» (📖 78).

Настройки режима вспышки, примененные в режиме  (авто), сохраняются в памяти фотокамеры даже после ее выключения.

Подавление эффекта «красных глаз»

В этой фотокамере используется улучшенное подавление эффекта «красных глаз» («встроенная функция подавления эффекта «красных глаз»»). Перед тем, как срабатывает основная вспышка, производится несколько предварительных вспышек с низкой интенсивностью, благодаря чему уменьшается эффект «красных глаз». Кроме того, если при сохранении изображения в какой-либо его области будет обнаружен эффект «красных глаз», перед сохранением эта область будет обработана для подавления эффекта.

Обратите внимание на следующие аспекты при съемке.

- Поскольку срабатывают предварительные вспышки, между нажатием спусковой кнопки затвора и срабатыванием затвора возникает небольшое запаздывание.
- Для сохранения изображений может потребоваться больше времени, чем обычно.
- Функция подавления эффекта «красных глаз» не всегда позволяет добиться нужного результата.
- В очень редких случаях области, где эффект «красных глаз» отсутствует, могут обрабатываться для подавления эффекта «красных глаз»; в этом случае выберите другой режим вспышки и повторите попытку.

Съемка в режиме Автоспуск

Функция автоспуска удобна для съемки автопортретов или для уменьшения воздействия дрожания фотокамеры при нажатии спусковой кнопки затвора. При съемке с автоспуском рекомендуется использовать штатив. При использовании штатива для обеспечения устойчивости фотокамеры во время съемки установите для параметра **Подавл. вибраций** (📖 166) значение **Выкл.** в меню настройки (📖 157).

1 Нажмите кнопку поворотного мультиселектора (автоспуск).

Отображается меню автоспуска.

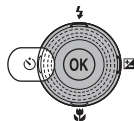

2 Выберите поворотным мультиселектором 10s или 2s, а затем нажмите кнопку OK.

10s (десять секунд): используйте во время важных мероприятий (например, во время свадеб).

2s (две секунды): используйте для предотвращения дрожания фотокамеры.

При выборе 📷 фотокамера с помощью системы распознавания лиц распознает человеческие лица, после чего, при обнаружении улыбки, автоматически срабатывает затвор (📖 34). Отображается выбранный режим автоспуска.

Если значение не будет выбрано в течение нескольких секунд нажатием кнопки **OK**, выбранная настройка будет отменена.

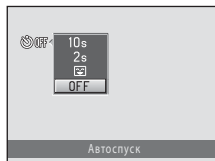

3 Скомпонуйте кадр и нажмите спусковую кнопку затвора наполовину.

Будут настроены фокусировка и экспозиция.

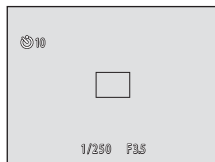

4 Плавно нажмите спусковую кнопку затвора до конца.

Автоспуск начинает работать, и число секунд, оставшихся до срабатывания затвора, отображается на мониторе. При работе таймера автоспуска индикатор автоспуска мигает. Примерно за одну секунду до срабатывания затвора индикатор перестает мигать и горит ровным светом.

При срабатывании затвора для автоспуска будет установлено значение **OFF**.

Для остановки таймера до съемки нажмите спусковую кнопку затвора еще раз.

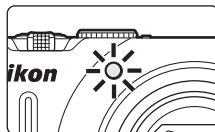
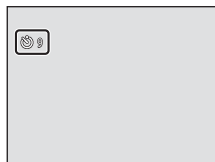

Фотосъемка с таймером улыбки

Фотокамера использует систему распознавания лиц для распознавания человеческих лиц. Затем при обнаружении улыбки автоматически срабатывает затвор. Для сглаживания цвета кожи или человеческих лиц используется параметр смягчения тона кожи.

Эта функция используется, если режим съемки (📖 42) установлен на 📷 (авто), 🌃 (ночной портрет) или сюжетный режим **Портрет** (📖 55).

1 Нажмите кнопку поворотного мультиселектора ⌚ (автоспуск).

Отображается меню автоспуска.

Настройки для режима вспышки, пользовательского слайдера, коррекции экспозиции и для элементов меню съемки следует выполнять до нажатия кнопки ⌚.

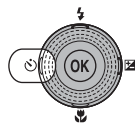

2 Выберите поворотным мультиселектором 🕒 (таймер улыбки), а затем нажмите кнопку OK.

Если значение не будет выбрано в течение нескольких секунд нажатием кнопки OK, выбранная настройка будет отменена.

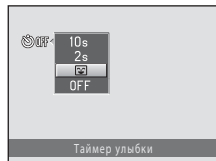

3 Скомпонуйте кадр.

Направьте фотокамеру на объект.

Если фотокамера распознает лицо человека, это лицо выделяется двойной рамкой (зона фокусировки).

Фотокамера может распознавать до трех лиц. Если будет обнаружено несколько лиц, двойная рамка (зона фокусировки) появится вокруг лица, которое находится ближе всего к центру кадра, а вокруг остальных лиц появятся одинарные рамки.

Если распознано более одного лица, нажмите кнопку OK для выбора лица, по которому будет выполняться фокусировка. Нажимая кнопки поворотного мультиселектора ◀ и ▶, выберите лицо, по которому будет выполняться фокусировка, и нажмите кнопку OK.

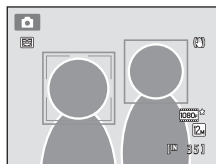

4 Нажмите спусковую кнопку затвора до конца.

Начинается распознавание улыбки, и если фотокамера распознает улыбку на лице, выделенном двойной рамкой, то двойная рамка становится зеленой, и затвор срабатывает автоматически.

При каждом нажатии спусковой кнопки затвора фотокамера повторяет автоматическую съемку с распознаванием лиц и обнаружением улыбки.

5 По завершении съемки нажмите спусковую кнопку затвора до конца.

Автоматическая съемка прекращается.

Съемка также прекращается в следующих ситуациях.

- Если уже сделано 12 снимков
- Если после нажатия спусковой кнопки затвора на шаге 4 прошло пять минут, и при этом улыбка не была обнаружена

Таймер улыбки. Примечания

- Цифровой зум недоступен.
- При некоторых условиях съемки фотокамера может не распознать лица и не обнаружить улыбки.
- Для получения дополнительной информации смотрите раздел «Распознавание лиц. Примечания» (📖 53).
- Эту функцию нельзя использовать одновременно с некоторыми другими функциями. Для получения дополнительной информации смотрите раздел «Параметры фотокамеры, которые нельзя использовать одновременно» (📖 78).

Примечания о смягчении тона кожи

- Фотокамера смягчает тон кожи (до трех лиц) посредством функции смягчения тона кожи перед сохранением изображений. Поэтому для сохранения изображений может потребоваться больше времени, чем обычно.
- В ряде случаев тон кожи не удастся смягчить. Кроме того, может измениться цвет других частей тела несмотря на то, что фотокамера распознает лицо.
- Уровень смягчения тона кожи не регулируется.
- Смягчение тона кожи можно также применить к сохраненным изображениям (📖 126).

Действие индикатора автоспуска при использовании таймера улыбки

Если после нажатия спусковой кнопки затвора на шаге 4 фотокамера распознает лицо, индикатор автоспуска начинает мигать и выключается непосредственно перед срабатыванием затвора.

Дополнительная информация

Для получения дополнительной информации смотрите раздел «Автофокус» (📖 27).

Режим макросъемки

Режим макросъемки предназначен для съемки объектов с расстояния до 1 см. Обратите внимание на то, что при расстоянии до объекта съемки менее 50 см вспышка может не осветить объект целиком.

1 Нажмите кнопку (режим макросъемки) поворотного мульти-selectorа.

Отобразится меню макросъемки.

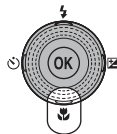

2 Выберите поворотным мульти-selectorом **ON** и нажмите кнопку **OK**.

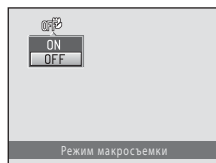

На мониторе отобразится значок режима макросъемки (.

Если значение не будет выбрано в течение нескольких секунд нажатием кнопки **OK**, выбранная настройка будет отменена.





3 Поверните кнопку зуммирования, чтобы кадрировать снимок.

Ближайшее расстояние, при котором может быть выполнена фокусировка, варьируется в зависимости от положения зума.

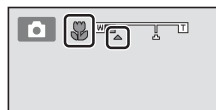
Когда зум находится в положении, при котором значок  и индикатор зума светятся зеленым (слева от ) , фотокамера может выполнить фокусировку на объектах, находящихся на расстоянии 2 см от объектива. В максимально широкоугольном положении фотокамера может выполнить фокусировку на объектах, находящихся на расстоянии 1 см от объектива.





Автофокус

Если в режиме  (авто) для параметра **Режим автофокуса** ( 54) установлено значение **Непрерывный АФ**, фотокамера осуществляет непрерывную фокусировку до тех пор, пока фокусировка не будет заблокирована нажатием спусковой кнопки затвора наполовину. Поэтому будет слышен звук движения объектива.

В других режимах съемки функция **Непрерывный АФ** включается автоматически при включении режима макросъемки.

Настройка режима макросъемки

Режим  (авто) и режим непрерывной съемки имеют общую настройку режима макросъемки. При использовании режима  (авто) или режима непрерывной съемки настройка режима макросъемки сохраняется в памяти фотокамеры даже после выключения фотокамеры.

Регулировка яркости (коррекции экспозиции), насыщенности и оттенка

Яркость (коррекция экспозиции), насыщенность и оттенок настраиваются для фотосъемки нажатием поворотного мультиселектора ► . Элементы, которые можно установить, зависят от режима съемки.

При использовании режима (авто) (📖 22) и режима непрерывной съемки (📖 73)

Яркость (коррекцию экспозиции), насыщенность и оттенок можно регулировать пользовательским слайдером.

Яркость (Эксп. +/-)

Используется, чтобы сделать все изображение ярче или темнее.

Насыщенность

Регулировка насыщенности используется для изменения насыщенности всего изображения.

Тон

Регулировка оттенка используется для изменения оттенка всего изображения.

Для получения дополнительной информации смотрите раздел «Использование пользовательского слайдера» (📖 38).

При использовании сюжетного режима (📖 55) и режима ведения объекта (📖 70)



Яркость (коррекцию экспозиции) можно регулировать.

Поправка экспозиции

Используется, чтобы сделать все изображение ярче или темнее.

Для получения дополнительной информации смотрите раздел «Регулировка коррекции экспозиции» (📖 41).





Использование пользовательского слайдера

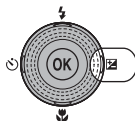

В режимах  (авто) и  (непрерывной съемки) пользовательский слайдер используется для регулировки яркости (коррекции экспозиции), насыщенности и оттенка при фотосъемке.

- 1 Нажмите кнопку поворотного мультиселектора .

Отображается экран пользовательского слайдера.





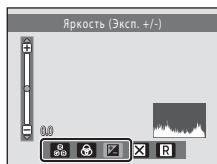

- 2 Нажмите кнопку поворотного мультиселектора  или , чтобы выбрать ,  или .

Отображается экран регулировки яркости  (коррекции экспозиции), насыщенности  и оттенка .









- 3 Регулировка яркости насыщенности и оттенка.

Поворотный мультиселектор используется следующим образом.

-  : слайдер перемещается. Эффект можно отрегулировать, проверяя результаты на мониторе.
- Кроме того, эффект можно настроить, поворачивая поворотный мультиселектор.
-  : переключение между яркостью (коррекцией экспозиции), насыщенностью и оттенком.



Для получения дополнительной информации о каждом элементе см. следующие разделы.

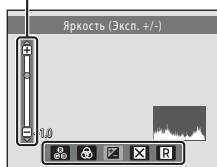

- «Регулировка яркости (поправка экспозиции)»  40
- «Регулировка насыщенности»  40
- «Регулировка оттенка (регулировка баланса белого)»  40

Чтобы выключить эффекты пользовательского слайдера, нажмите кнопку  или , выберите  и нажмите кнопку .

Слайдер



- 4** После завершения регулировки нажмите кнопку ◀ или ▶, чтобы выбрать , и нажмите кнопку .

Если на шаге 3 нажата кнопка  (кроме тех случаев, когда выбрано  или спусковая кнопка затвора, то будет применена выбранная величина эффекта. После применения эффекта фотокамера возвращается на экран съемки.

Если отрегулирована яркость, отображается значок  и значение коррекции.

Если отрегулирована насыщенность, отображается значок .

Если отрегулирован оттенок, отображается значок .

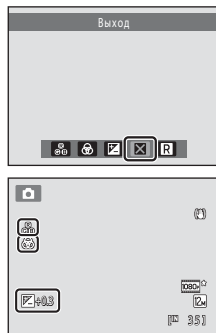

- 5** Нажмите спусковую кнопку затвора, чтобы сделать снимок.

Настройки пользовательского слайдера

В режиме  (авто) и режиме непрерывной съемки используются общие настройки яркости (коррекции экспозиции), насыщенности и оттенка. Эти настройки сохраняются в памяти фотокамеры даже после ее выключения.

Регулировка яркости (поправка экспозиции)

Регулировка яркости всего изображения.

- Чтобы сделать объект более ярким, сдвигайте слайдер в направлении «+».
- Чтобы сделать объект более темным, сдвигайте слайдер в направлении «-».

Слайдер

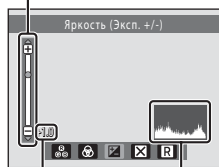

Величина коррекции экспозиции

Гистограмма

Использование гистограммы

Гистограмма представляет собой график, показывающий распределение оттенков в изображении. Применяйте в качестве ориентира при использовании коррекции экспозиции и съемке без вспышки.

- Горизонтальная ось соответствует яркости пикселей, при этом темные тона находятся слева, а яркие — справа. Вертикальная ось отображает число соответствующих пикселей.
- При увеличении коррекции экспозиции распределение оттенков смещается вправо; при уменьшении — влево.

Регулировка насыщенности

Регулировка насыщенности всего изображения.

- Насыщенность увеличивается по мере перемещения слайдера вверх. Насыщенность уменьшается по мере перемещения слайдера вниз.

Слайдер

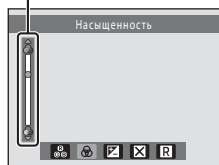

Регулировка оттенка (регулировка баланса белого)

Регулировка оттенка всего изображения.

- По мере перемещения слайдера вверх все изображение приобретает красноватый оттенок. По мере перемещения слайдера вниз все изображение приобретает голубоватый оттенок.

Слайдер

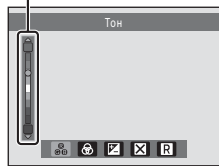

Регулировка баланса белого. Примечание

После того, как пользовательским слайдером выполнена регулировка оттенка, установка **Баланс белого** в меню съемки (📷 46) невозможна.

Регулировка коррекции экспозиции

В сюжетном режиме и в режиме ведения объекта можно отрегулировать яркость (коррекцию экспозиции) для фотосъемки.

- 1 Нажмите кнопку поворотного мультиселектора  (коррекция экспозиции).
Отобразится шкала коррекции экспозиции и гистограмма.

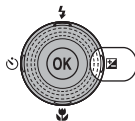

- 2 Поворотным мультиселектором выберите нужную величину коррекции экспозиции.
Чтобы сделать объект съемки более ярким, установите положительное (+) значение коррекции экспозиции.
Чтобы сделать объект съемки более темным, установите отрицательное (-) значение коррекции экспозиции.

Шкала коррекции экспозиции

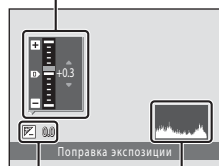

Гистограмма
Величина коррекции экспозиции

- 3 Нажмите кнопку  для установки значения коррекции.

Если применяется значение поправки экспозиции, отличное от **0.0**, это значение отображается с индикатором  на мониторе.

- 4 Нажмите спусковую кнопку затвора, чтобы сделать снимок.

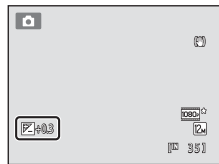

Гистограмма

Для получения дополнительной информации смотрите раздел «Использование гистограммы» (📖 40).

Выбор режима съемки (диск выбора режимов)

Чтобы выбрать один из следующих режимов, поверните диск выбора режимов и совместите значок с меткой.

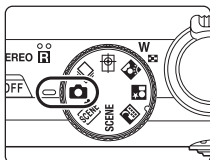

Режим (авто) (📖 22)

Снимки можно делать в автоматическом режиме «навел и снял», рекомендованном для тех, кто в первый раз пользуется цифровой фотокамерой. Яркость, насыщенность и оттенок регулируются с помощью пользовательского слайдера. В меню съемки (📖 43) доступны различные настройки.

Режим непрерывной съемки (📖 73)

Переключитесь на режим непрерывной съемки или BSS (выбор лучшего снимка).

Режим Ведение объекта (📖 70)

Выберите этот режим для съемки движущихся объектов. После регистрации объекта зона фокусировки будет автоматически перемещаться для ведения объекта и фокусировки на нем.

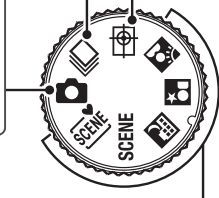



Сюжетный режим (📖 55)

Настройки фотокамеры автоматически оптимизируются для выбранного сюжета.

 (Автомат. выбор сюжета) : для упрощения съемки при наведении на объект съемки фотокамера автоматически выбирает оптимальный сюжетный режим.



SCENE : выберите один из 13 сюжетов, и настройки фотокамеры автоматически оптимизируются под выбранный сюжет.

 (Ночной пейзаж) : позволяет делать снимки ночных пейзажей, уменьшая при этом смазывание и шум.

 (Ночной портрет) : вспышка освещает объект переднего плана (при портретной съемке) и сохраняет впечатление вечернего или ночного вида.

 (Освещение сзади) : вспышка срабатывает при наличии освещения сзади, не давая объекту съемки попасть в тень, а использование функции HDR позволяет делать снимки в условиях, когда в кадре присутствуют и очень яркие, и очень темные области.

Изменение настроек режима (Авто) (меню съемки)

При съемке в режиме  (авто) ( 22) можно задать следующие параметры.

Режим изображения 44

Выберите режим изображения (сочетание параметров размера изображения и уровня сжатия), в котором будут сохраняться изображения. Эту настройку можно изменить в любом режиме съемки.

Баланс белого 46

Чтобы цвета в изображении выглядели так же, как они выглядят в действительности, установите баланс белого в соответствии с источником света.

Замер экспозиции 48

Выберите способ замера экспозиции фотокамерой.

Чувствительность 49

Установите чувствительность ISO в соответствии с яркостью объекта.

Режим зоны АФ 50

Выберите способ определения зоны фокусировки для автофокусировки.

Режим автофокуса 54

Выберите режим фокусировки фотокамеры.

Отображение меню съемки

Поверните диск выбора режимов в положение режима  (авто) ( 42).

Нажмите кнопку **MENU**, чтобы отобразить меню съемки.

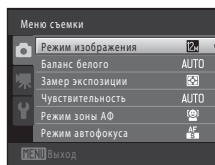
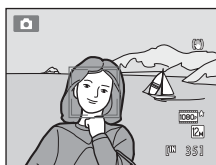

- Для выбора и применения настроек используйте поворотный мульти-selector ( 9).
- Для выхода из меню съемки нажмите кнопку **MENU**.

Параметры фотокамеры, которые нельзя использовать одновременно

Некоторые функции не удастся использовать вместе с другими функциями ( 78).



Режим изображения (качество изображения/размер изображения) (авто) → MENU (Меню съемки) → Режим изображения

Под режимом изображения понимается сочетание размера и качества изображения (сжатия), с которыми изображения сохраняются. Выберите режим изображения, наиболее подходящий для целей, с которыми будут использоваться изображения, а также с учетом емкости внутренней памяти или карты памяти. Чем выше значение режима изображения, тем больше размер изображения, при котором его можно напечатать или просмотреть без видимого эффекта «зернистости». При этом число изображений, которое можно сохранить, сокращается.

Режим изображения	Размер (в пикселях)	Описание
 4000 × 3000 ★	4000 × 3000	Изображения будут более высокого качества, чем с параметром  . Коэффициент сжатия составляет приблизительно 1:4.
 4000 × 3000 (значение по умолчанию)	4000 × 3000	В большинстве случаев это оптимальный выбор. Коэффициент сжатия составляет приблизительно 1:8.
 3264 × 2448	3264 × 2448	
 2592 × 1944	2592 × 1944	
 2048 × 1536	2048 × 1536	Меньший размер, чем с параметром  ,  , или  , позволяет сохранить больше изображений. Коэффициент сжатия составляет приблизительно 1:8.
 1024 × 768	1024 × 768	Предназначен для просмотра на мониторе компьютера. Коэффициент сжатия составляет приблизительно 1:8.
 640 × 480	640 × 480	Предназначен для полноэкранный просмотр на экране телевизоре с форматом экрана 4:3 или для отправки по электронной почте. Коэффициент сжатия составляет приблизительно 1:8.
 3968 × 2232	3968 × 2232	Изображения сохраняются с соотношением сторон 16:9. Коэффициент сжатия составляет приблизительно 1:8.

Значок текущего значения параметра отображается на мониторе в режимах съемки и просмотра ( 6, 7).

 **Режим изображения**

- При использовании режимов съемки, отличных от режима  (авто), эту настройку нельзя изменить нажатием кнопки MENU.
- Эта настройка также применяется к другим режимам съемки.
- Эту функцию нельзя использовать одновременно с некоторыми другими функциями. Для получения дополнительной информации смотрите раздел «Параметры фотокамеры, которые нельзя использовать одновременно» ( 78).

 **Число оставшихся кадров**

В следующей таблице приведено приблизительное число изображений, которое можно сохранить во внутренней памяти и на карте памяти емкостью 4 Гб. Обратите внимание, что вследствие сжатия по алгоритму JPEG, число изображений, которое можно сохранить, различается в зависимости от компоновки кадра. Кроме того, количество снимков на картах разных производителей может отличаться, даже если объем памяти карт совпадает.

Режим изображения	Внутренняя память (прибл. 102 МБ)	Карта памяти ¹ (4 Гб)	Размер отпечатка ² (см)
 4000 × 3000 ★	17	650	34 × 25
 4000 × 3000	35	1280	34 × 25
 3264 × 2448	52	1910	28 × 21
 2592 × 1944	81	2940	22 × 16
 2048 × 1536	126	4640	17 × 13
 1024 × 768	411	15 000	9 × 7
 640 × 480	731	24 100	5 × 4
 3968 × 2232	47	1720	34 × 19

¹ Если число оставшихся кадров составляет 10 000 или более, на дисплее отображается значение «9999».

² Размер отпечатка при разрешении на выходе 300 точек на дюйм. Размер отпечатка вычисляются делением числа пикселей на разрешение принтера (точек на дюйм) и умножением на 2,54 см. Однако даже если размер изображения одинаков, изображения, имеющие более высокое разрешение, будут печататься в размере меньше указанного, а изображения, имеющие более низкое разрешение — в размере больше указанного.

Баланс белого (регулировка оттенка)

 (авто) → MENU (Меню съемки) → Баланс белого

Цвет света, отраженного от объекта, изменяется в зависимости от цвета источника света. Человеческий мозг может адаптироваться к изменению условий освещения, поэтому человек воспринимает белый цвет независимо от того, где расположены белые объекты: в тени, под прямыми солнечными лучами или освещены лампой накаливания. Цифровые фотокамеры могут имитировать эту адаптацию путем обработки снимков в соответствии с цветом источника света. Это называется «балансом белого». Для получения на снимке естественных цветов перед съемкой выберите значение баланса белого, соответствующее источнику света. Хотя для большинства видов освещения можно использовать настройку **Авто**, для получения более точного результата можно также вручную выбрать значение баланса белого, соответствующее определенному источнику света.

AUTO Авто (настройка по умолчанию)

Баланс белого настраивается автоматически с учетом условий освещения. В большинстве случаев это оптимальный выбор.

PRE Ручная настройка

Эта функция полезна при съемке в необычных условиях освещения. Для получения дополнительной информации см. раздел «Ручная настройка» (📖 47).

Дневной свет

Баланс белого настроен для прямого солнечного света.

Лампа накаливания

Используется при освещении лампами накаливания.

Лампа дн. света

Используется при освещении лампами дневного света.

Облачно

Используется при съемке на улице в облачную погоду.

Вспышка

Используется вместе со вспышкой.

Значок текущей настройки отображается на мониторе (📖 6). Однако если выбрано значение **Авто**, значок не отображается.

Баланс белого. Примечания

- После того, как пользовательским слайдером отрегулирован оттенок (📖 38), установка этой функции невозможна.
- Эту функцию нельзя использовать одновременно с некоторыми другими функциями. Для получения дополнительной информации смотрите раздел «Параметры фотокамеры, которые нельзя использовать одновременно» (📖 78).
- При настройках баланса белого, отличных от **Авто** или **Вспышка**, выключите вспышку (🔇) (📖 30).

Настройки баланса белого

Эта настройка устанавливается нажатием кнопки **MENU** даже при использовании режима непрерывной съемки (📖 73). В режиме  (авто) и в режиме непрерывной съемки используется общая настройка **Баланс белого**.

Ручная настройка

Ручная настройка используется при смешанном освещении или для коррекции влияния источников света, дающих сильные цветовые оттенки, если нужного эффекта невозможно добиться с такими настройками баланса белого, как **Авто** и **Лампа накаливания** (например, чтобы изображения, полученные при свете лампы с сильным красным оттенком, выглядели как изображения, полученные при дневном свете).

Выполните описанные ниже действия, чтобы измерить значение баланса белого для освещения, используемого во время съемки.

- 1 Используйте эталонный белый или серый объект для правильного определения баланса белого в условиях освещения, при котором будет производиться съемка.
- 2 Перейдите в меню съемки ( 43), поворотным мультиселектором выберите пункт **PRE Ручная настройка** в меню **Баланс белого** и нажмите кнопку **OK**.

Фотокамера перейдет в режим увеличения для измерения баланса белого.

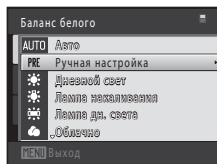

- 3 Выберите функцию **Измерить**.

Чтобы применить последнее измеренное значение баланса белого, выберите **Отмена** и нажмите кнопку **OK**. Настройка баланса белого не будет измеряться в следующий раз, и будет установлено последнее измеренное значение.

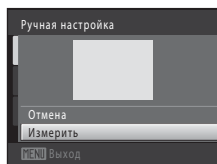

- 4 Расположите эталонный объект в измерительном окне.

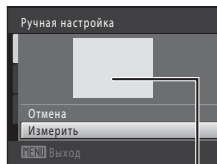

Измерительное окно

- 5 Нажмите кнопку **OK**, чтобы измерить значение баланса белого для ручной настройки. Затвор сработает, и устанавливается новое значение баланса белого. Изображение не сохраняется.

Функция Ручная настройка. Примечание

С помощью функции **Ручная настройка** не удастся измерить значение для освещения вспышкой. При съемке с использованием вспышки установите для параметра **Баланс белого** значение **Авто** или **Вспышка**.

Замер экспозиции

 (авто) → MENU (Меню съемки) → Замер экспозиции

Измерение яркости объекта для определения экспозиции называется замером экспозиции.

Выберите способ замера экспозиции фотокамерой.

Матричный (настройка по умолчанию)

Для замера экспозиции используется широкая область экрана. В этом режиме замера обеспечивается нужная экспозиция в различных условиях съемки. Рекомендуется для типичной съемки.



Центр.-взвешенный

Фотокамера измеряет экспозицию по всему кадру, но наибольший вес присваивается объекту в центре кадра. Это классический метод измерения экспозиции при портретной съемке, позволяющий сохранить детали заднего плана при определении экспозиции в соответствии с освещением в центре кадра. Может использоваться с блокировкой фокусировки ( 51) для замера экспозиции объектов, расположенных не в центре кадра.

Замер экспозиции. Примечание

При использовании цифрового зума устанавливается центровзвешенный или точечный замер. Однако активная область замера экспозиции не отображается.

Настройки замера экспозиции

Эта настройка устанавливается нажатием кнопки **MENU** даже при использовании режима непрерывной съемки ( 73). В режиме  (авто) и в режиме непрерывной съемки используется общая настройка **Замер экспозиции**.

Область замера экспозиции

Активная область замера экспозиции отображается на мониторе, если для параметра **Замер экспозиции** установлено значение **Центр.-взвешенный**.

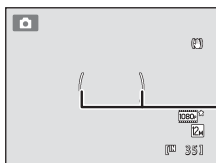

Активная область замера экспозиции

Чувствительность

 (авто) → MENU (Меню съемки) → Чувствительность

При увеличении чувствительности ISO для фотосъемки требуется меньше света. При более высокой чувствительности ISO можно снимать более темные объекты. Кроме того, даже объекты одинаковой яркости можно снимать с более короткими выдержками, в результате чего уменьшается вероятность смазывания, вызываемого дрожанием фотокамеры и движением объекта.

- Более высокая чувствительность ISO весьма эффективна при съемке более темных объектов. Однако съемка без вспышки, съемка с использованием увеличения и т.д. может привести к появлению шума на изображениях.

Авто (настройка по умолчанию)

При достаточном освещении устанавливается значение ISO 160; при недостаточном освещении фотокамера компенсирует его увеличением чувствительности ISO до максимального значения ISO 800.



Авто с фикс. диап.

Ограничивает чувствительность ISO до значения ISO 160-400, если чувствительность ISO регулируется фотокамерой автоматически. Для эффективного контроля зернистости, появляющейся на изображениях, установите максимальное значение чувствительности ISO на 400.



160, 200, 400, 800, 1600, 3200

Для чувствительности зафиксировано указанное значение.



Значок настройки чувствительности ISO отображается на мониторе ( 6).

- Если выбран режим **Авто**, то значок  не отображается при значении ISO 160, однако он отображается, если чувствительность ISO автоматически увеличивается до значения, превышающего 160 ( 31).
- Если выбран режим **Авто с фикс. диап.**, отображается значок  400.

Чувствительность ISO. Примечания

- Эту функцию нельзя использовать одновременно с некоторыми другими функциями. Для получения дополнительной информации смотрите раздел «Параметры фотокамеры, которые нельзя использовать одновременно» ( 78).
- Функция **Обнаруж. движения** ( 168) не действует, если чувствительность ISO установлена на значение, отличное от **Авто**.

Настройки чувствительности

Эта настройка устанавливается нажатием кнопки **MENU** даже при использовании режима непрерывной съемки ( 73). В режиме  (авто) и в режиме непрерывной съемки используется общая настройка **Чувствительность**.

Режим зоны АФ

 (авто) → MENU (Меню съемки) → Режим зоны АФ

С помощью этого параметра определяется метод выбора фотокамерой зоны фокусировки для автофокусировки.

Приоритет лица (настройка по умолчанию)

Если фотокамера распознает лицо человека, она фокусируется на этом лице. Для получения дополнительной информации смотрите раздел «Распознавание лиц» (□ 52). Если распознано более одного лица, фокусировка будет производиться по лицу, расположенному ближе всего к фотокамере. При съемке неодушевленных объектов, или же при наведении фотокамеры на объект, для которого не распознано лицо, настройка **Режим зоны АФ** переключается на значение **Авто**, и фотокамера автоматически выбирает зону фокусировки (до девяти зон), содержащую объект, расположенный ближе всего к фотокамере.

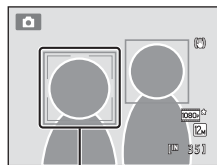

Зона фокусировки

Авто

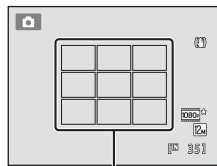

Фотокамера снабжена девятью зонами фокусировки и автоматически выбирает зону фокусировки, в которой находится объект, ближайший к фотокамере. Для активации зоны фокусировки нажмите спусковую кнопку затвора наполовину. Если нажать спусковую кнопку затвора наполовину, на мониторе будут отображаться выбранные фотокамерой зоны фокусировки, находящиеся в фокусе (до девяти зон).



Зоны фокусировки

Ручной выбор

Выберите одну из 99 зон фокусировки на мониторе. Этот параметр подходит для случаев, когда нужный объект относительно неподвижен и не находится в центре кадра.

Чтобы перейти к зоне фокусировки, в которой находится объект, поверните поворотный мультиселектор или воспользуйтесь кнопками мультиселектора ▲, ▼, ◀ или ▶ и сделайте снимок. Чтобы отменить выбор зоны фокусировки и изменить режим вспышки, макросъемки и автоспуска или отрегулировать яркость, насыщенность или оттенок, сначала нажмите кнопку . Чтобы вернуться к экрану выбора зоны фокусировки, снова нажмите кнопку .

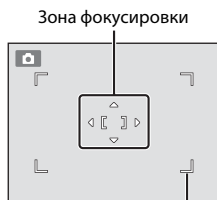

Доступная зона фокусировки

[] Центр

Фотокамера фокусируется на объекте, находящемся в центре кадра.
Зона фокусировки всегда отображается в центре экрана.

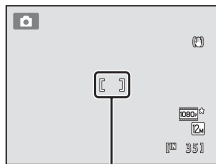

Зона фокусировки

✓ Режим зоны АФ. Примечания

- При использовании цифрового зума фокусировка всегда будет выполняться по центру экрана независимо от настройки **Режим зоны АФ**.
- Эту функцию нельзя использовать одновременно с некоторыми другими функциями. Для получения дополнительной информации смотрите раздел «Параметры фотокамеры, которые нельзя использовать одновременно» (📖 78).
- Автофокусировка может работать некорректно (📖 27).

🔧 Настройки режима зоны АФ

Эта настройка устанавливается нажатием кнопки **MENU** даже при использовании режима непрерывной съемки (📖 73). В режиме  (авто) и в режиме непрерывной съемки используется общая настройка **Режим зоны АФ**.

🔒 Блокировка фокуса

Если для режима зоны АФ выбрано значение «Центр», используйте блокировку фокусировки, чтобы сфокусироваться на объектах, расположенных не в центре кадра.







На следующих шагах описывается использование блокировки фокусировки, если для режима **Режим зоны АФ** выбрано значение **Центр**.

- 1 Расположите объект в центре кадра.
- 2 Нажмите спусковую кнопку затвора наполовину.
 - Убедитесь, что зона фокусировки светится зеленым цветом.
 - Фокусировка и экспозиция заблокированы.
- 3 Удерживайте спусковую кнопку затвора нажатой наполовину и выполните дополнительную компоновку кадра.
 - Убедитесь, что расстояние между фотокамерой и объектом съемки при нажатии спусковой кнопки затвора наполовину осталось прежним.
- 4 Чтобы сделать снимок, нажмите спусковую кнопку затвора до конца.



Распознавание лиц

Если фотокамера направлена на лицо человека, включается система распознавания лиц, позволяющая автоматически распознать лицо и сфокусироваться на нем. Функция распознавания лиц включается в следующих ситуациях.



- Если режим зоны АФ установлен на значение **Приоритет лица** в режиме  (авто) или в режиме непрерывной съемки ( 50)
- Если выбраны следующие сюжетные режимы:
 - Автомат. выбор сюжета ( 56)
 -  (ночной портрет) ( 59)
 - **Портрет** ( 61)
- Если выбран таймер улыбки ( 34)

1 Скомпонуйте кадр.

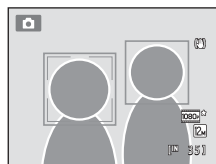
Если фотокамера распознает лицо, это лицо выделяется двойной желтой рамкой.



Если фотокамера распознает более одного лица, действия будут отличаться в зависимости от режима съемки, как это показано ниже.

Режим съемки	Лицо, выделенное двойной рамкой	Количество лиц, которое может быть распознано
Режим  (авто) или режим непрерывной съемки (Приоритет лица)	Ближайшее к фотокамере лицо	Не более 12
Сюжетные режимы: Автоматический выбор сюжета,  (ночной портрет) и Портрет	<ul style="list-style-type: none"> • Другие лица, выделенные одиночной рамкой. 	
Таймер улыбки	Ближайшее к центру кадра лицо	Не более 3
	<ul style="list-style-type: none"> • Другие лица, выделенные одиночной рамкой. 	

2 Нажмите спусковую кнопку затвора наполовину.

Фотокамера фокусируется на лице, выделенном двойной рамкой. Двойная граница становится зеленой, и фокусировка блокируется.



Если фотокамера не может сфокусироваться, двойная граница будет мигать. Снова нажмите спусковую кнопку затвора, чтобы выполнить фокусировку.

Чтобы сделать снимок, нажмите спусковую кнопку затвора до конца.

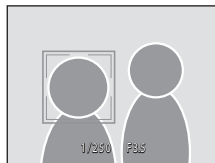
Если при использовании таймера улыбки спусковая кнопка затвора нажата до конца, начинается распознавание улыбки, и затвор фотокамеры срабатывает автоматически после распознавания улыбающегося лица (📖 34).



Распознавание лиц. Примечания

- Если фотокамере не удается распознать лица, пока спусковая кнопка затвора остается нажатой наполовину, и при этом режим зоны АФ установлен на значение **Приоритет лица**, настройка режима зоны АФ автоматически переключается на **Авто**.
- Если при нажатии спусковой кнопки затвора наполовину в сюжетном режиме **Портрет** или в режиме  (ночной портрет) фотокамера не распознала ни одного лица, фокусировка будет выполнена на объекте в центре кадра.
- Способность фотокамеры распознавать лица зависит от различных факторов (например от того, направлено ли лицо объекта съемки на фотокамеру). Фотокамера может не распознать лица в следующих случаях:
 - лица частично скрыты солнцезащитными очками или другими предметами;
 - лица занимают в кадре слишком много или слишком мало места.
- Если в кадре находится более одного лица, то лица, распознанные фотокамерой и лицо, на котором она фокусируется, зависят от ряда факторов, включая направление взгляда.
- При выполнении автофокусировки на объекте, фокусировка на котором затруднена (📖 27) объект может оказаться не в фокусе, даже если двойная рамка светится зеленым цветом. Если объект находится не в фокусе, измените режим зоны АФ на **Ручной выбор** или **Центр** в режиме  (авто) и воспользуйтесь блокировкой фокуса (📖 51), выполнив фокусировку на другом объекте, расположенном от фотокамеры на том же расстоянии.
- Изображения, снятые с применением системы распознавания лиц, в режиме полнокадрового просмотра, а также в режиме просмотра уменьшенных изображений будут поворачиваться и отображаться автоматически в соответствии с ориентацией распознанных лиц (за исключением изображений, снятых в режиме непрерывной съемки (📖 73)).

Режим автофокуса

 (авто) → MENU (Меню съемки) → Режим автофокуса

Выберите режим фокусировки фотокамеры.

Покадровый АФ (настройка по умолчанию)

Фотокамера фокусируется при нажатии спусковой кнопки затвора наполовину.



Непрерывный АФ

Фотокамера постоянно фокусируется до тех пор, пока не будет наполовину нажата спусковая кнопка затвора. Используется для съемки движущихся объектов. Во время фокусировки фотокамеры слышен звук движения объектива.

Режим автофокуса. Примечание



С некоторыми функциями эту настройку включить невозможно. Для получения дополнительной информации смотрите раздел «Параметры фотокамеры, которые нельзя использовать одновременно» ( 78).

Настройка режима автофокуса для режима ведения объекта и режима непрерывной съемки

Эта настройка устанавливается нажатием кнопки MENU даже при использовании режима ведения объекта ( 70) или режима непрерывной съемки ( 73). В режиме  (авто) и в режиме

непрерывной съемки используется общая настройка, а настройкой по умолчанию является **Покадровый АФ**. Для режима ведения объекта настройкой по умолчанию является **Непрерывный АФ**.

Режим автофокуса для записи видеороликов

Режим автофокуса для записи видеороликов можно установить с помощью параметра **Режим автофокуса** ( 135) в меню видео ( 132).

Съемка сюжетов (сюжетный режим)

Если с помощью диска выбора режимов или с помощью меню сюжетов выбран один из следующих сюжетов, съемка изображений выполняется с настройками, оптимизированными для выбранного сюжета.

(Автомат. выбор сюжета) (📖 56)

Для более простого выполнения съемки при кадрировании снимка фотокамера автоматически выбирает оптимальный сюжетный режим.















Ночной пейзаж (📖 58) Ночной портрет (📖 59) Освещение сзади (📖 60)

Поверните диск выбора режимов в положение   или  и начните фотосъемку.

SCENE

Нажмите кнопку **MENU**, чтобы отобразить меню сюжетов и выберите один из следующих сюжетов съемки.

 Портрет (настройка по умолчанию) (📖 61)	 Пейзаж (📖 61)
 Праздник/в помещ. (📖 62)	 Пляж (📖 62)
 Снег (📖 62)	 Закат (📖 63)
 Сумерки/рассвет (📖 63)	 Макро (📖 64)
 Еда (📖 65)	 Музей (📖 66)
 Фейерверк (📖 66)	 Копия (📖 67)
 Съемка панорамы (📖 67)	

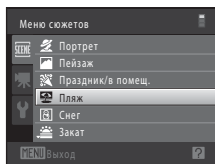
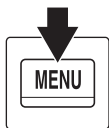
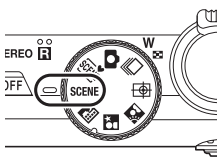

- В меню сюжетов выберите сюжет и поверните кнопку зуммирования (📖 4) в направлении **T** (📖 4) для просмотра описания сюжета (справки). Чтобы вернуться к исходному меню, поверните кнопку зуммирования в направлении **T** (📖 4) еще раз.

Режим изображения

Настройку **Режим изображения** (📖 44) можно изменить, нажав кнопку **MENU** в сюжетном режиме. Изменение параметров режима изображения применяется ко всем режимам съемки.

Съемка в сюжетном режиме, выбранном фотокамерой («Автомат. выбор сюжета»)

Для более простого выполнения съемки при кадрировании снимка фотокамера автоматически выбирает оптимальный сюжетный режим.

-  : Авто (обычная съемка)
-  : Пейзаж
-  : Ночной пейзаж
-  : Освещение сзади
-  : Портрет
-  : Ночной портрет
-  : Макро

1 Поверните диск выбора режимов в положение .

Фотокамера перейдет в режим автоматического выбора сюжета.

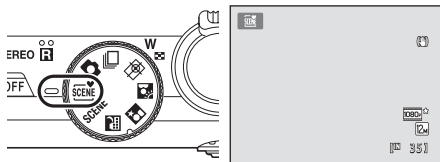

2 Скомпонуйте кадр и сделайте снимок.

Значок режима съемки изменяется.

Для фокусировки и установки экспозиции нажмите спусковую кнопку затвора наполовину. Когда он появится в фокусе, активная зона фокусировки начнет светиться зеленым цветом.

Чтобы сделать снимок, нажмите спусковую кнопку затвора до конца.

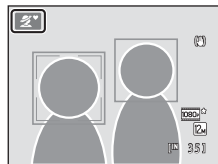



✓ Автоматический выбор сюжета. Примечания

- Цифровой зум недоступен.
- В зависимости от условий съемки фотокамера, возможно, не выберет нужный сюжетный режим. В этом случае перейдите в режим  (авто) (📖 22) или выберите нужный сюжетный режим вручную (📖 58).





📎 Фокусировка в режиме автоматического выбора сюжета

- Если фотокамера распознает лицо человека в режиме автоматического выбора сюжета, она фокусируется на этом лице. Для получения дополнительной информации смотрите раздел «Распознавание лиц» (📖 52).
- Если отображается индикатор режима съемки  или  (макро), фотокамера автоматически выбирает зону фокусировки (до девяти зон), содержащую ближайший к фотокамере объект. При этом применяются те же настройки, что и при установке для параметра **Режим зоны АФ** значения **Авто** (📖 50).

📎 Съемка в режиме ночного пейзажа и ночного портрета при использовании автоматического выбора сюжета

- Если в режиме автоматического выбора сюжета фотокамера переключается на режим  (ночной пейзаж), то при фотосъемке ночных пейзажей будут применяться длинные выдержки (фотокамера не выполняет непрерывную съемку).
- Если в режиме автоматического выбора сюжета фотокамера переключается на режим  (ночной портрет), то режим вспышки фиксируется на медленной синхронизации с подавлением эффекта «красных глаз» для съемки людей (фотокамера не выполняет непрерывную съемку).
- При съемке в темноте рекомендуется использовать штатив. При использовании штатива для обеспечения устойчивости фотокамеры установите для параметра **Подавл. вибраций** (📖 166) значение **Выкл.**

📎 Функции, доступные в режиме автоматического выбора сюжета

- Можно использовать режимы вспышки  (авто; настройка по умолчанию) и  (выкл.) (📖 30). При использовании режима  (авто) фотокамера автоматически выбирает оптимальный режим вспышки для выбранного сюжетного режима. При использовании режима  (выкл.) вспышка не будет срабатывать независимо от условий съемки.
- Можно регулировать настройки автоспуска (📖 33) и коррекции экспозиции (📖 37).
- Использование таймера улыбки (📖 34) невозможно.
- Кнопка режима макросъемки на поворотном мультиселекторе (📖 9, 36) отключена.

Выбор сюжета и съемка (типы сюжетных режимов и их характеристики)

Для выбора сюжетов во время съемки используется диск выбора режимов (📖 55).

Для получения дополнительной информации о режиме автоматического выбора сюжета см. раздел «Съемка в сюжетном режиме, выбранном фотокамерой («Автомат. выбор сюжета»)» (📖 56).

Для описания режимов в этом разделе используются следующие значки:

⚡ — режим вспышки (📖 30); 🕒 — автоспуск (📖 33); 🌿 — режим макросъемки (📖 36); 📐 — поправка экспозиции (📖 37).

🌃 Ночной пейзаж

Позволяет делать снимки ночных пейзажей, уменьшая при этом смазывание и шум. Когда значок 🌃 в левой верхней части монитора светится зеленым цветом, нажмите спусковую кнопку затвора до конца для съемки на короткой выдержке серии изображений, которые будут объединены в одно изображение и сохранены.



- Фотокамера фокусируется на бесконечно большом расстоянии. Пока спусковая кнопка затвора остается нажатой наполовину, зона фокусировки или индикатор фокусировки (📖 6) светятся зеленым цветом. Однако поскольку фотокамера фокусируется на бесконечности, она, вероятно, не сможет сфокусироваться на ближайших объектах.
- При нажатии спусковой кнопки затвора до конца держите фотокамеру в устойчивом положении а не перемещайте ее до момента отображения фотоизображения. После фотосъемки не выключайте фотокамеру вплоть до переключения монитора на экран съемки.
- Угол зрения (т.е. область, видимая в кадре) на сохраненном изображении будет уже, чем угол зрения на мониторе в момент съемки.
- Цифровой зум недоступен.
- Вспомогательная подсветка АФ (📖 169) не загорается.

⚡	🕒	🌿	Выкл.*	🌿	Выкл.	📐	0,0*
---	---	---	--------	---	-------	---	------

* Настройку по умолчанию можно изменить.

Ночной портрет

Используйте этот режим для съемки портретов с фоновым освещением ночью. Вспышка используется для освещения объекта с сохранением настроения фона.

Когда значок  в левой верхней части монитора загорается зеленым, нажмите спусковую кнопку затвора до конца, чтобы сделать серию изображений с высокой скоростью, которая будет объединена в один снимок и сохранена.



- Если фотокамера распознает лицо человека, она фокусируется на этом лице (подробнее см. раздел «Распознавание лиц» (📖 52)).
- Если распознано несколько лиц, фотокамера фокусируется на ближайшем к ней лице.
- Фотокамера смягчает тон кожи (до трех лиц) посредством функции смягчения тона кожи перед сохранением изображений (📖 35).
- Если не распознано ни одного лица, фокусировка будет выполнена на объекте в центре кадра.
- При нажатии спусковой кнопки затвора до конца держите фотокамеру в устойчивом положении а не перемещайте ее до момента отображения фотоизображения. После фотосъемки не выключайте фотокамеру вплоть до переключения монитора на экран съемки.
- Угол зрения (т.е. область, видимая в кадре) на сохраненном изображении будет уже, чем угол зрения на мониторе в момент съемки.
- Если во время непрерывной съемки объект движется, изображение может получиться искаженным, смазанным или с наложением.
- Цифровой зум недоступен.
- При использовании штатива для обеспечения устойчивости фотокамеры установите для параметра **Подавл. вибраций** (📖 166) значение **Выкл.**

			Выкл.*		Выкл.		0,0*
---	---	---	--------	---	-------	---	------



* Настройку по умолчанию можно изменить.

Освещение сзади

Используется, когда источник света находится позади объекта съемки, детали которого оказываются затененными.

Установите параметр **HDR** на значение **Вкл.** или **Выкл.** в меню  (освещение сзади) в соответствии с условиями съемки и объектом.

Нажмите кнопку **MENU**, чтобы отобразить меню  (освещение сзади).

- **Выкл.** (настройка по умолчанию): вспышка срабатывает, не позволяя объекту попасть в тень. Значок  отображается в левой верхней части монитора.
- **Вкл.**: используется при фотосъемке, когда в кадре присутствуют и очень яркие, и очень темные области. Значок  и значок **HDR** отображаются в левой верхней части монитора.

Если для параметра **HDR** установлено значение **Выкл.**:

- Фотокамера фокусируется на объекте, находящемся в центре кадра.
- При нажатии спусковой кнопки затвора до конца вспышка срабатывает независимо от яркости объекта.



Если для параметра **HDR** установлено значение **Вкл.**:

- Фотокамера фокусируется на объекте, находящемся в центре кадра.
- При нажатии спусковой кнопки затвора до конца фотокамера выполняет непрерывную съемку изображений с короткой выдержкой и сохраняет два следующих изображения.
 - Изображение, обработанное с помощью функции D-Lighting ( 125) во время съемки
 - Композитное изображение HDR (с высоким динамическим диапазоном) (уменьшение влияния переэкспонирования и недоэкспонирования)
- Второе сохраняемое изображение является композитным изображением HDR. Если можно сохранить только одно изображение, то сохраняется изображение, обработанное с помощью функции D-Lighting.
- Если в кадре имеются очень яркие и очень темные области, значок  светится зеленым цветом.
- При нажатии спусковой кнопки затвора до конца держите фотокамеру в устойчивом положении и не перемещайте ее до момента отображения фотоизображения.
- Сохранение изображения после съемки занимает некоторое время. Не выключайте фотокамеру вплоть до переключения монитора на экран съемки.
- Угол зрения (т.е. область, видимая в кадре) на сохраненном изображении будет уже, чем угол зрения на мониторе в момент съемки.
- Цифровой зум недоступен.



			Выкл. ²		Выкл.		0,0 ²
---	---	---	--------------------	---	-------	---	------------------

¹ При установке **HDR** на значение **Вкл.** режим вспышки фиксируется на значении  (выключено).

² Настройку по умолчанию можно изменить.

SCENE →  Портрет

Используйте этот режим при создании портретов.

- Фотокамера распознает лицо человека и фокусируется на нем. Для получения дополнительной информации смотрите раздел «Распознавание лиц» (📖 52).
- Если распознано более одного лица, фокусировка будет производиться по лицу, расположенному ближе всего к фотокамере.
- Фотокамера смягчает тон кожи (до трех лиц) посредством функции смягчения тона кожи перед сохранением изображений (📖 35).
- Если не распознано ни одного лица, фокусировка выполняется на объекте в центре кадра.
- Цифровой зум недоступен.



* Настройку по умолчанию можно изменить.

SCENE →  Пейзаж

Используйте этот режим для съемки ярких пейзажей и городских видов.

- Фотокамера фокусируется на бесконечно большом расстоянии. При спусковой кнопке затвора, нажатой наполовину, индикатор фокусировки (📖 6) постоянно светится зеленым цветом. Однако объекты на переднем плане могут при этом оказаться не в фокусе.
- Вспомогательная подсветка АФ (📖 169) не загорается.



* Настройку по умолчанию можно изменить.

Съемка сюжетов (сюжетный режим)

SCENE → Праздник/в помещ.

Подходит для фотосъемки на праздниках. Съемка внутри помещения в условиях фонового освещения, например, при свечах.

- Фотокамера фокусируется на объекте, находящемся в центре кадра.
- Дрожание камеры может оказать влияние на качество изображений, поэтому старайтесь удерживать камеру неподвижно. При съемке в темноте рекомендуется использовать штатив. При использовании штатива для обеспечения устойчивости фотокамеры установите для параметра **Подавл. вибраций** (📖 166) значение **Выкл.**



¹ Может использоваться режим вспышки с медленной синхронизацией и подавлением эффекта «красных глаз». Настройку по умолчанию можно изменить.

² Настройку по умолчанию можно изменить.

SCENE → Пляж

Съемка на фоне ярко освещенной снежной или водной поверхности или на пляже.

- Фотокамера фокусируется на объекте, находящемся в центре кадра.



* Настройку по умолчанию можно изменить.

SCENE → Снег

Съемка ярко освещенного снега.

- Фотокамера фокусируется на объекте, находящемся в центре кадра.



* Настройку по умолчанию можно изменить.

SCENE → 🌅 Закат



Передаёт все богатство оттенков цвета при съёмке закатов и рассветов.

- Фотокамера фокусируется на объекте, находящемся в центре кадра.



Выкл.*



Выкл.



0,0*

* Настройку по умолчанию можно изменить.

SCENE → 🌆 Сумерки/рассвет



Сохраняет цвета, видимые в слабом естественном свете перед рассветом или после заката.

- Фотокамера фокусируется на бесконечно большом расстоянии. При спусковой кнопке затвора, нажатой наполовину, индикатор фокусировки (📖 6) постоянно светится зеленым цветом. Однако объекты на переднем плане могут при этом оказаться не в фокусе.
- Вспомогательная подсветка АФ (📖 169) не загорается.



Выкл.*



Выкл.



0,0*











* Настройку по умолчанию можно изменить.

: в сюжетных режимах, отмеченных значком , рекомендуется использовать штатив. При использовании штатива для обеспечения устойчивости фотокамеры установите для параметра **Подавл. вибраций** (📖 166) значение **Выкл.**

Съемка сюжетов (сюжетный режим)

SCENE → Макро

Используется для съемки насекомых, цветов и других небольших объектов с близкого расстояния.

- Включается режим макросъемки ( 36), и фотокамера автоматически наводится на ближайшее положение фокусировки.
- Ближайшее расстояние, при котором может быть выполнена фокусировка, варьируется в зависимости от положения зума. Когда зум находится в положении, при котором значок  и индикатор зума светятся зеленым (слева от ) , фотокамера может выполнить фокусировку на объектах, находящихся на расстоянии 2 см от объектива.
- В максимально широкоугольном положении фотокамера может выполнить фокусировку на объектах, находящихся на расстоянии 1 см от объектива.
- Параметр **Режим зоны АФ** установлен на значение **Ручной выбор**, и можно выбрать область фокусировки для фокусировки фотокамеры ( 50). Нажмите кнопку , а затем перемещайте область фокусировки, поворачивая поворотный мульти-selector или нажимая кнопку , ,  или . Нажмите кнопку  еще раз, чтобы зафиксировать выбранную зону фокусировки. Если зона фокусировки заблокирована, можно изменить настройки режима вспышки, коррекции экспозиции и автоспуска.
- Фотокамера постоянно фокусируется до тех пор, пока спусковая кнопка затвора не будет нажата наполовину для блокировки фокусировки.
- Поскольку дрожание камеры может оказать влияние на качество изображений, включите режим **Подавл. вибраций** ( 166) и старайтесь удерживать фотокамеру неподвижно.











	 *		Выкл.*		Вкл.		0,0*
---	---	---	--------	---	------	---	------

* Настройку по умолчанию можно изменить. Обратите внимание на то, что при расстоянии до объекта менее 50 см вспышка может не осветить объект съемки целиком.

SCENE → 11 Еда

Используйте этот режим для съемки еды.

- Включается режим макросъемки (📖 36), и фотокамера автоматически наводится на ближайшее положение фокусировки.
- Ближайшее расстояние, при котором может быть выполнена фокусировка, варьируется в зависимости от положения зума. Когда зум находится в положении, при котором значок  и индикатор зума светятся зеленым (слева от ) , фотокамера может выполнить фокусировку на объектах, находящихся на расстоянии 2 см от объектива. В максимально широкоугольном положении фотокамера может выполнить фокусировку на объектах, находящихся на расстоянии 1 см от объектива.
- Оттенок можно отрегулировать в пределах диапазона слайдера, отображаемого в левой части монитора. Нажмите  поворотного мультиселектора, чтобы придать изображению красноватый оттенок, или  , чтобы придать изображению синеватый оттенок. Значение регулировки оттенка сохраняется в памяти фотокамеры даже после ее выключения.
- Параметр **Режим зоны АФ** установлен на значение **Ручной выбор**, и можно выбрать область фокусировки для фокусировки фотокамеры (📖 50). Нажмите кнопку  , а затем перемещайте область фокусировки, поворачивая поворотный мультиселектор или нажимая кнопку  ,  или  . Нажмите кнопку  еще раз, чтобы зафиксировать выбранную зону фокусировки. Если зона фокусировки заблокирована, можно изменить настройки оттенка, коррекции экспозиции и автоспуска.
- Фотокамера постоянно фокусируется до тех пор, пока спусковая кнопка затвора не будет нажата наполовину для блокировки фокусировки.
- Поскольку дрожание камеры может оказать влияние на качество изображений, включите режим **Подавл. вибраций** (📖 166) и старайтесь удерживать фотокамеру неподвижно.

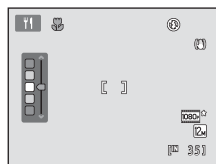

			Выкл.*		Вкл.		0,0*
---	---	---	--------	---	------	---	------

* Настройку по умолчанию можно изменить.

Съемка сюжетов (сюжетный режим)

SCENE → 🏛️ Музей

Используется для съемки в помещениях, где вспышки использовать запрещено (например, в музеях и галереях), а также в тех случаях, когда применение вспышки нежелательно.

- Фотокамера фокусируется на объекте, находящемся в центре кадра.
- Можно включить функцию BSS (выбор лучшего снимка) (📖 75).
- Поскольку дрожание камеры может оказать влияние на качество изображений, включите режим **Подавл. вибраций** (📖 166) и старайтесь удерживать фотокамеру неподвижно.
- Вспомогательная подсветка АФ (📖 169) не загорается.



Выкл.*



Выкл.*



0,0*

* Настройку по умолчанию можно изменить.

SCENE → 🎆 Фейерверк



Для отображения шлейфов света и вспышек от разрывов фейерверков и салютов используются большие значения выдержки.

- Фотокамера фокусируется на бесконечно большом расстоянии. При нажатой наполовину спусковой кнопке затвора индикатор фокусировки (📖 6) всегда светится зеленым цветом. Однако объекты на переднем плане могут при этом оказаться не в фокусе.
- Вспомогательная подсветка АФ (📖 169) не загорается.
- Можно использовать только четыре положения оптического зума, показанные справа. При повороте кнопки зуммирования настройка зума будет переходить только в эти четыре положения (доступен цифровой зум).

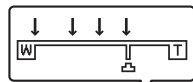

Выкл.



Выкл.



0,0

📖: в сюжетных режимах, отмеченных значком 📖, рекомендуется использовать штатив. При использовании штатива для обеспечения устойчивости фотокамеры установите для параметра **Подавл. вибраций** (📖 166) значение **Выкл.**

SCENE →  Копия

Позволяет четко фотографировать текст и рисунки на электронной доске или в печатных материалах.

- Фотокамера фокусируется на объекте, находящемся в центре кадра.
- Для фокусировки на близком расстоянии используйте режим макросъемки ( 36).
- Цветной текст и рисунки могут выглядеть недостаточно четкими.

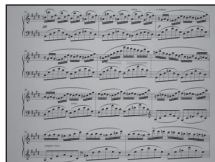

* Настройку по умолчанию можно изменить.

SCENE →  Съемка панорамы

Используется для создания серии снимков, которые затем объединяются в панораму с помощью входящего в комплект поставки программного обеспечения Panorama Maker 5. Для получения дополнительной информации смотрите раздел «Панорамная съемка» ( 68).



* Настройку по умолчанию можно изменить.

Панорамная съемка

Фотокамера фокусируется на объекте, находящемся в центре кадра. Для достижения наилучшего результата используйте штатив. При использовании штатива для обеспечения устойчивости фотокамеры установите для параметра

Подавл. вибраций (📖 166) значение **Выкл.** в меню настройки (📖 157).

- 1 Поверните диск выбора режимов в положение **SCENE**, нажмите кнопку **MENU** и выберите **Съемка панорамы** (📖 55).

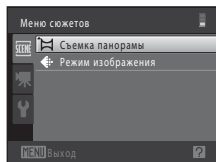
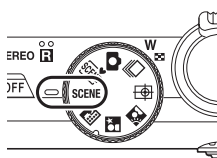

Значки направления съемки панорамы указывают направление, в котором изображения будут соединены.

- 2 Поворотным мультиселектором выберите направление и нажмите кнопку **OK**.

Выберите направление соединения изображений в завершенной панораме: вправо (▶), влево (◀), вверх (▲) или вниз (▼).

Желтый значок направления съемки панорамы (▶▶) указывает выбранное направление, и при нажатии кнопки **OK** направление фиксируется. Значок становится белым ▶. Это означает, что направление фиксировано.

При необходимости примените на этом этапе настройки режима вспышки (📖 30), автоспуска (📖 33), режима макросъемки (📖 36) и коррекции экспозиции (📖 37).

Нажмите кнопку **OK** еще раз, чтобы выбрать другое направление.



- 3 Скомпонуйте первую часть сюжета панорамы и сделайте первый снимок.

Одна треть изображения станет отображаться прозрачной.



- 4 Сделайте следующий снимок.

Скомпонуйте следующее изображение так, чтобы одна треть кадра накладывалась на первое изображение, и нажмите спусковую кнопку затвора.

Повторяйте эту операцию, пока не получите все изображения, необходимые для составления панорамы.



5 После завершения съемки нажмите кнопку .

Фотокамера вернется к шагу 2.



Примечания о съемке панорамы

- Установите режим вспышки, автоспуск, режим макросъемки и коррекцию экспозиции до съемки первого кадра. Изменить их после того, как сделан первый снимок, невозможно. После съемки первого снимка невозможно ни удалять изображения, ни изменять настройки зума или параметра **Режим изображения** (📖 44).
- Если во время съемки функция автоматического отключения включает режим ожидания (📖 171), то съемка серии для панорамы прерывается. Рекомендуется увеличивать временной интервал, по истечении которого срабатывает функция автоматического выключения.

Индикатор AE/AF-L

В режиме съемки панорамы значения экспозиции, баланса белого и фокусировки для всех изображений панорамы фиксируются на значениях, установленных для первого изображения в каждой серии.

После создания первого снимка отобразится значок **AE/AF-L**, что указывает на блокировку значений экспозиции, баланса белого и фокуса.



Panorama Maker 5

Установите программу Panorama Maker 5 с компакт-диска ViewNX 2, входящего в комплект поставки. Передайте изображения на компьютер (📖 145) и используйте программу Panorama Maker 5 (📖 149) для объединения их в панораму.

Дополнительная информация

Для получения дополнительной информации смотрите раздел «Имена файлов снимков, звуковых файлов и папок» (📖 185).

Фокусировка на движущемся объекте (режим ведения объекта)

Используйте этот режим для съемки движущихся объектов. Зарегистрировав объект, фотокамера может перемещать зону фокусировки автоматически для ведения объекта.

1 Поверните диск выбора режимов в положение (ведение объекта).

Фотокамера перейдет в режим ведения объекта, а в центре кадра появится белая одинарная рамка.

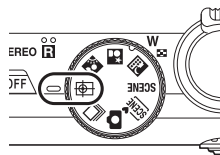

2 Зарегистрируйте объект.

Расположите объект вдоль границы в центре кадра и нажмите кнопку .

- Объект регистрируется.
- Если фотокамера не может сфокусироваться на объекте, рамка засветится красным. Измените компоновку кадра и попытайтесь зарегистрировать объект еще раз.

Когда объект зарегистрирован, вокруг него появляется двойная желтая рамка (зона фокусировки).

Чтобы изменить объект, нажмите кнопку  для отмены регистрации текущего объекта.

Если зарегистрированный объект съемки более недоступен для ведения фотокамерой, зона фокусировки исчезнет, и регистрация объекта будет отменена. Зарегистрируйте объект повторно.

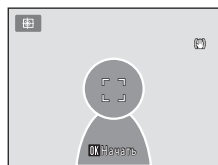

3 Нажмите спусковую кнопку затвора, чтобы сделать снимок.

Камера фокусируется на зоне фокусировки, когда спусковая кнопка затвора нажата наполовину. Зоны фокусировки станет зеленой, и фокус будет заблокирован.



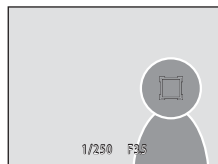

Если фотокамера не может сфокусироваться, зона фокусировки будет мигать. Снова нажмите спусковую кнопку затвора, чтобы выполнить фокусировку.

Если спусковая кнопка затвора нажата, когда зона фокусировки не отображается, фотокамера фокусируется на объекте, находящемся в центре кадра.







Чтобы спустить затвор, нажмите спусковую кнопку затвора до конца.





Режим ведения объекта. Примечание

- Цифровой зум недоступен.
- Перед регистрацией объекта выберите положение зума, режим вспышки, коррекцию экспозиции и настройки меню. Если любую настройку фотокамеры изменить после регистрации объекта, то регистрация объекта будет отменена.
- Если объект быстро движется, или если фотокамера сильно дрожит или распознает сходный объект, регистрация нужного объекта объекта может оказаться невозможной. Кроме того, фотокамера может оказаться не в состоянии вести зарегистрированный или же начать ведение другого объекта. Способность фотокамеры точно вести зарегистрированный объект зависит также от размера и яркости объекта.
- При выполнении автофокусировки на объекте, фокусировка на котором затруднена ( 27) объект может оказаться не в фокусе, даже если зона фокусировки светится зеленым цветом. Если объект находится не в фокусе, измените **Режим зоны АФ** ( 50) на режим **Ручной выбор** или **Центр** в режиме  (авто) и воспользуйтесь блокировкой фокуса ( 51), выполнив фокусировку на другом объекте, расположенном на том же расстоянии от фотокамеры.

Функции, доступные в режиме ведения объекта

- Можно отрегулировать настройки режима вспышки ( 30) и поправки экспозиции ( 37).
- Нельзя использовать автоспуск ( 33) и режим макросъемки ( 36).
- Нажмите кнопку **MENU**, чтобы отобразить меню  (ведение объекта) и настроить параметры **Режим изображения** и **Режим автофокуса** ( 72).

Изменение настроек режима ведения объекта

При использовании режима  (ведение объекта) ( 70) нажмите кнопку **MENU** ( 8), а затем установите следующие параметры в меню режима ведения объекта.

- Для выбора и применения настроек используйте поворотный мультиселектор ( 9, 10).
- Для выхода из меню нажмите кнопку **MENU**.

Режим изображения

Выберите режим изображения (сочетание параметров размера изображения и уровня сжатия), в котором будут сохраняться изображения ( 44).
Изменение параметров режима изображения применяется ко всем режимам съемки.

Режим автофокуса

Установите **Режим автофокуса** ( 54), используемый для режима ведения объекта (по умолчанию выбрано значение **Непрерывный АФ**).

Если в режиме ведения объекта используется режим **Непрерывный АФ**, фотокамера постоянно фокусируется на зарегистрированном объекте до тех пор, пока фокусировка не будет заблокирована нажатием спусковой кнопки затвора наполовину. Будет слышен звук движения объектива.

Изменения, внесенные в настройки режима автофокуса в этом режиме, не будут применяться к настройкам режима автофокуса в режиме  (авто) и в режиме непрерывной съемки. Настройки режима автофокуса, примененные в режиме ведения объекта, сохраняются в памяти фотокамеры даже после ее выключения.

Серийная съемка (режим непрерывной съемки)

Используйте этот режим при съемке движущегося объекта для создания непрерывной серии изображений.

- Настройки фокусировки, экспозиции и баланса белого фиксируются на значениях, заданных для первого изображения в каждой серии.

1 Поверните диск выбора режимов в положение (режим непрерывной съемки).

Фотокамера переходит в режим непрерывной съемки.

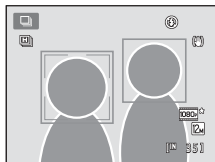
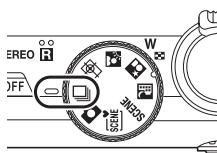

2 Нажмите кнопку MENU и подтвердите или измените настройки в меню непрерывной съемки.

Для получения дополнительной информации см. раздел «Меню непрерывной съемки» (📖 75).

После изменения настроек нажмите кнопку MENU и вернитесь на экран съемки.

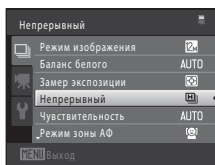

3 Наведите фотокамеру на объект и снимайте.

Если фотокамера распознает лицо человека, она фокусируется на этом лице. Для получения дополнительной информации смотрите раздел «Распознавание лиц» (📖 52).

Если фотокамера не распознает лица, она выбирает зону фокусировки (до девяти зон), в которой находится ближайший к фотокамере объект.

Для блокировки фокусировки и экспозиции нажмите спусковую кнопку затвора наполовину.

Если в меню непрерывной съемки выбран режим **Непрерывная В**, **Непрерывная Н**, **Буфер предв. съемки** или **BSS**, съемка изображений выполняется, пока спусковая кнопка затвора нажата до конца.

Если в меню непрерывной съемки выбран режим **Спорт, непрерывная** или **Мультикадр 16**, то при нажатии спусковой кнопки затвора до конца выполняется столько снимков, сколько определено настройкой. Спусковую кнопку затвора не требуется удерживать нажатой.

После того, как снимок сделан, фотокамера выполняет возврат на экран съемки. При отображении значка  не выключайте фотокамеру.

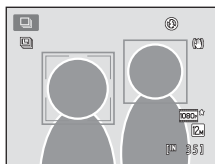

Режим непрерывной съемки. Примечания

- Для сохранения изображений после съемки потребуется некоторое время. Время, которое требуется для завершения сохранения изображений, снятых в этом режиме, зависит от числа изображений, режима изображения, скорости записи на карту памяти и т.д.
- При увеличении чувствительности ISO на сделанных снимках может появиться шум.
- Скорость непрерывной съемки может снижаться в зависимости от разрешения изображения, типа используемой карты памяти и условий съемки.
- Если параметр **Непрерывный** установлен на значение **Буфер предв. съемки, Спорт, непрерывная** или **Мультикадр 16**, на снимках, сделанных при освещении лампами с высокой частотой мерцания (люминесцентные, ртутные или натриевые лампы), могут содержаться полосы или снимки могут отличаться по яркости и оттенку.
- Если параметр **Непрерывный** установлен на значение **Буфер предв. съемки** или **Спорт, непрерывная**, то возможно неточное определение экспозиции (перезаэкспонирование изображений) при съемке в условиях яркой освещенности в солнечные дни.
- Помните, что съемка прекращается, если вспышка опущена при съемке с использованием функции непрерывной съемки.

Функции, доступные в режиме непрерывной съемки

- Можно использовать вспышку и автоспуск.
- Яркость (коррекцию экспозиции), насыщенность и оттенок можно регулировать пользовательским слайдером (📖 37).
- Нажмите кнопку **MENU** для отображения меню  (непрерывная съемка) и измените настройки режима непрерывной съемки (📖 75).

Изображения, снятые в режиме непрерывной съемки

Все снимки, сделанные с использованием функции **Непрерывная В, Непрерывная Н, Спорт, непрерывная** или **Буфер предв. съемки**, сохраняются как «последовательность» (📖 83).

Дополнительная информация

- Для получения дополнительной информации смотрите раздел «Автофокус» (📖 27).
- Для получения дополнительной информации смотрите раздел «Просмотр изображений, снятых в режиме непрерывной съемки (последовательность)» (📖 83).

Изменение настроек режима непрерывной съемки

После отображения экрана режима  (непрерывной съемки) (📖 73) нажмите кнопку **MENU** (📖 8), чтобы настроить следующие параметры в меню непрерывной съемки.

- Все пункты, кроме **Непрерывный**, имеют настройки, общие с режимом  (авто), и эти настройки сохраняются в памяти фотокамеры даже при ее выключении.
- Для выбора и применения настроек используйте поворотный мульти-selector (📖 9, 10).
- Для выхода из меню съемки нажмите кнопку **MENU**.
- Некоторые функции не удастся использовать вместе с другими функциями (📖 78).

Режим изображения

📖 44

Выберите режим изображения (сочетание параметров размера изображения и уровня сжатия), в котором будут сохраняться изображения (кроме **Спорт, непрерывная** и **Мультикадр 16**).

Изменение параметров режима изображения применяется ко всем режимам съемки.

Баланс белого

📖 46

Чтобы цвета в изображении выглядели так же, как они выглядят в действительности, установите баланс белого в соответствии с источником света.

Замер экспозиции



📖 48





Выберите способ замера экспозиции фотокамерой.

Непрерывный

Выберите требуемый параметр непрерывной съемки.

Настройки непрерывной съемки можно подтвердить на мониторе во время съемки (📖 6).

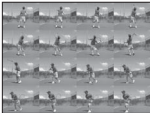
Параметр	Описание
 Непрерывная В (настройка по умолчанию)	Пока спусковая кнопка затвора удерживается нажатой до конца, выполняется непрерывная съемка изображений со скоростью приблизительно 10 кадров в секунду. Съемка закончится, когда спусковая кнопка затвора будет отпущена, или после того, как будут сделаны пять снимков.
 Непрерывная Н	Пока спусковая кнопка затвора удерживается нажатой до конца, выполняется непрерывная съемка 26 изображений со скоростью приблизительно 1,8 кадра в секунду. Съемка закончится, когда будет отпущена спусковая кнопка затвора.

Параметр	Описание
 Буфер предв. съемки	<p>Буфер предварительной съемки позволяет запечатлеть замечательные моменты, сохраняя изображения еще до полного нажатия спусковой кнопки затвора. Съемка в буфер предварительной съемки начинается при нажатии спусковой кнопки затвора наполовину и продолжается, когда спусковая кнопка затвора нажата до конца (📖 77).</p> <ul style="list-style-type: none"> Частота кадров при фотосъемке: до 5 кадров в секунду Число кадров: <ul style="list-style-type: none"> до пяти кадров (включая до двух кадров, снятых в буфер предварительной съемки) <p>Съемка заканчивается после того, как спусковая кнопка затвора отпущена, или после выполнения максимально возможного числа снимков.</p>
<p>1/20 Спорт, непрерывная</p>	<p>При каждом нажатии спусковой кнопки затвора до конца выполняется съемка 54 кадров с выдержкой приблизительно 1/120 с или более короткой. Режим изображения зафиксирован на значении  (размер изображения: 1280 × 960 пикселей).</p>
<p>BSS BSS (выбор лучшего снимка)</p>	<p>Режим «выбора лучшего снимка» рекомендуется применять при съемке с выключенной вспышкой, при зуммировании, а также в ситуациях, когда случайные движения могут привести к смазыванию изображения. Фотокамера выполняет съемку серии до пяти изображений, пока спусковая кнопка затвора удерживается нажатой до конца, и самое резкое изображение в серии выбирается автоматически и сохраняется.</p> <ul style="list-style-type: none"> Режим BSS лучше всего подходит для съемки неподвижных объектов. При съемке движущихся объектов, или если во время съемки изменяется компоновка кадра, можно не получить желаемых результатов.
 Мультикадр 16	<p>При каждом нажатии спусковой кнопки затвора фотокамера делает 16 снимков со скоростью приблизительно 30 кадров в секунду и размещает их на одном изображении.</p>  <ul style="list-style-type: none"> Для параметра Режим изображения фиксируется значение  (размер изображения: 2560 × 1920 пикселей). Цифровой зум недоступен.

Чувствительность

49

Установите чувствительность ISO в соответствии с яркостью объекта.

Режим зоны АФ

50

С помощью этого параметра определяется метод выбора фотокамерой зоны фокусировки для автофокусировки.

Режим автофокуса

54

Выберите режим фокусировки фотокамеры.

Буфер предв. съемки

При выборе параметра **Буфер предв. съемки** съемка начинается при нажатии спусковой кнопки затвора наполовину (в течение 0,5 секунды или дольше), и изображения, снятые до полного нажатия спусковой кнопки затвора, сохраняются вместе с изображениями, снятыми после нажатия спусковой кнопки затвора до конца. В буфере предварительной съемки можно сохранить до двух изображений. Настройку буфера предварительной съемки можно подтвердить на мониторе во время съемки (6). Если параметр буфера предварительной съемки не установлен, значок не отображается. Пока спусковая кнопка затвора остается нажатой наполовину, значок буфера предварительной съемки горит зеленым.

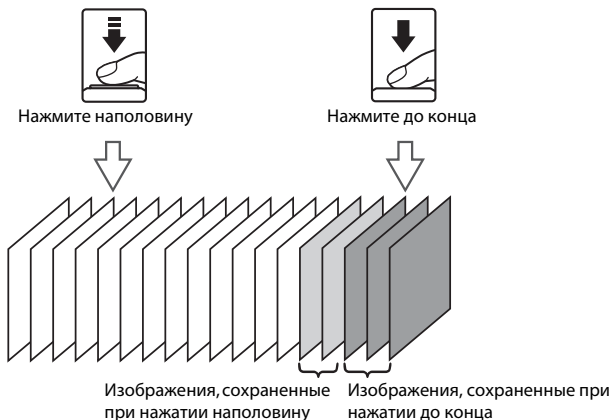

- Если число оставшихся кадров меньше пяти, то съемка с использованием буфера предварительной съемки невозможна. Перед съемкой убедитесь, что число оставшихся кадров не меньше пяти.

Параметры фотокамеры, которые нельзя использовать одновременно

Некоторые настройки в режиме  (авто) и в меню режима непрерывной съемки нельзя использовать с другими функциями.

Ограниченная функция	Настройка	Описания
Режим изображения	Непрерывный (📖 73)	При использовании режима Спорт, непрерывная режим изображения зафиксирован на значении LM (размер изображения: 1280 × 960 пикселей). При использовании режима Мультикадр 16 , режим изображения зафиксирован на значении 5M (размер изображения: 2560 × 1920 пикселей).
Баланс белого	Тон (с использованием пользовательского слайдера) (📖 38)	После того, как регулировка оттенка выполнена пользовательским слайдером, установка Баланс белого в меню съемки невозможна.
	Непрерывный (📖 73)	При съемке в режимах Буфер предв. съемки и Спорт, непрерывная параметр Баланс белого фиксируется на значении Авто .
Замер экспозиции	Непрерывный (📖 73)	При съемке в режимах Буфер предв. съемки и Спорт, непрерывная параметр Замер экспозиции фиксируется на значении Матричный .
Чувствительность	Непрерывный (📖 73)	При съемке в режиме Непрерывная Н параметр 3200 выбрать невозможно. Если выбран параметр Непрерывная Н , когда настройка Чувствительность установлена на значение 3200 , чувствительность изменяется на значение 1600 .
		При съемке с параметрами Буфер предв. съемки , Спорт, непрерывная и Мультикадр 16 настройка Чувствительность автоматически устанавливается в соответствии с яркостью.
Режим зоны АФ	Таймер улыбки (📖 34)	Функция распознавания лица используется вне зависимости от настройки Режим зоны АФ .
	Непрерывный (📖 73)	При съемке в режимах Буфер предв. съемки и Спорт, непрерывная параметр Режим зоны АФ фиксируется на значении Центр .
Режим автофокуса	Непрерывный (📖 73)	При съемке в режимах Буфер предв. съемки и Спорт, непрерывная параметр Режим автофокуса фиксируется на значении Покадровый АФ .
Впечатывание даты	Непрерывный (📖 73)	При съемке с любой настройкой, отличной от Мультикадр 16 , дата не впечатывается.
Обнаруж. движения	Чувствительность (📖 49)	Если чувствительность ISO установлена в значение, отличное от Авто , функция Обнаруж. движения не действует.

Параметры фотокамеры, которые нельзя использовать одновременно

Ограниченная функция	Настройка	Описания
АФ-помощь	Непрерывный (📖 73)	При съемке с параметром Буфер предв. съемки или Спорт, непрерывная вспомогательная подсветка АФ не действует.
Цифровой зум	Непрерывный (📖 73)	При использовании настройки Мультикадр 16 цифровой зум не действует.
Предуп. о закр. глаз	Таймер улыбки (📖 34)	Функция предупреждения о закрытии глаз не действует.

✓ **Функции, недоступные в режиме непрерывной съемки**

При использовании режима непрерывной съемки использование следующих функций невозможно.

- Режим вспышки (📖 30)
- Автоспуск (📖 33)/таймер улыбки (📖 34)
- Обнаруж. движения (📖 168)
- Предуп. о закр. глаз (📖 175)

💡 **Дополнительная информация**

Для получения дополнительной информации смотрите раздел «Цифровой зум. Примечания» (📖 169).





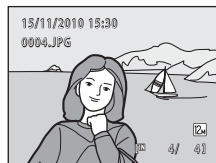





Действия в режиме полнокадрового просмотра

Чтобы войти в режим просмотра и отобразить отснятые изображения (📖 28), нажмите кнопку  (просмотр) в режиме съемки.





В режиме полнокадрового просмотра доступны следующие действия.

Функция	Орган управления	Описание	
Выбор изображений		Нажмите ▲ , ▼ , ◀ или ▶ , чтобы отобразить следующие или предыдущие изображения. Нажмите и удерживайте ▲ , ▼ , ◀ или ▶ , чтобы быстро пролистать изображения. Кроме того, изображения можно выбирать, поворачивая поворотный мультиселектор.	9
Переключение на режим уменьшенных изображений/режим отображения календаря (кроме режима списка по дате)	W 	Поверните кнопку зуммирования в направлении W  , чтобы отобразить 4, 9 или 16 уменьшенных изображений. Поверните кнопку зуммирования в направлении W  при отображении 16 уменьшенных изображений, чтобы переключиться в режим отображения календаря.	85, 87
Выбор другой даты съемки (режиме списка по дате)	W 	Возврат на экран списка по дате.	104
Увеличение при просмотре	T 	Поверните кнопку зуммирования в направлении T  , чтобы увеличить изображение до 10x. Нажмите кнопку OK , чтобы вернуться в режим полнокадрового просмотра.	88
Отображение съемочной информации	OK	Отображение гистограммы и съемочной информации. Нажмите кнопку OK , чтобы вернуться в режим полнокадрового просмотра.	82
Отображение отдельных изображений последовательности	OK	При нажатии во время отображения последовательности (отображается только ее основной снимок) все изображения последовательности отображаются как отдельные изображения. Чтобы вернуться к отображению только основного снимка, нажмите поворотный мультиселектор ▲ .	83
Просмотр видеороликов	OK	Просмотр текущего отображаемого видеоролика.	140

Функция	Орган управления	Описание	
Удаление изображений		Выберите способ удаления и удалите изображения. При использовании режима избранных снимков ( 92), режима автосортировки ( 100) или режима списка по дате ( 104) можно удалять изображения из одного альбома, относящиеся к одной категории или сделанные в одну дату.	29, 84
Отображение меню	MENU	Отображение меню для выбранного режима.	107
Переключение в другой режим просмотра	MENU	Отобразите меню и выберите вкладку MODE (режим просмотра), чтобы переключиться на режим избранных снимков, режим автосортировки или на режим списка по дате.	90
Переключение в режим съемки		Нажмите кнопку  или спусковую кнопку затвора. Для переключения в режим съемки можно также нажать кнопку  (видеосъемка).	28
			
			

Изменение ориентации изображений (вертикальная/горизонтальная)

Ориентацию изображений можно изменить после съемки с помощью функции **Повернуть снимок** ( 116) в меню просмотра ( 107).

Отображение гистограммы и съемочной информации

В режиме полнокадрового просмотра нажмите кнопку **OK**, чтобы отобразить изображение, гистограмму и съемочную информацию (недоступно для видеороликов). Повторно нажмите кнопку **OK**, чтобы вернуться в режим полнокадрового просмотра.

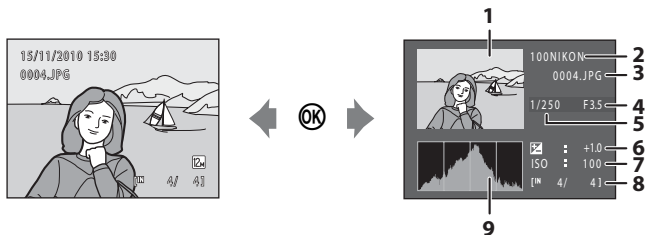

- 1** Изображение¹
- 2** Имя папки
- 3** Имя файла
- 4** Диафрагма
- 5** Выдержка

- 6** Поправка экспозиции
- 7** Чувствительность ISO
- 8** Номер текущего кадра/
общее число кадров
- 9** Гистограмма²

¹ Слишком яркие области изображения (области выделения) мигают. Используется для информации, когда коррекция экспозиции используется при регулировке яркости изображения.

² Гистограмма представляет собой график, показывающий распределение оттенков в изображении. Горизонтальная ось соответствует яркости пикселей, при этом темные тона находятся слева, а яркие — справа. Вертикальная ось отображает число соответствующих пикселей.

Просмотр изображений, снятых в режиме непрерывной съемки (последовательность)

При каждом использовании следующих настроек режима непрерывной съемки (📖 73) снятые изображения сохраняются в качестве «последовательности».

- Непрерывная В
- Непрерывная Н
- Спорт, непрерывная
- Буфер предв. съемки

В режиме полнокадрового просмотра или в режиме просмотра уменьшенных изображений (📖 85) первое изображение последовательности используется в качестве «основного снимка», отображаемого для представления изображений этой последовательности.

- Для изображений, снятых в последовательности, на экране просмотра отображается значок 📁 (📖 7).

Во время полнокадрового просмотра основного снимка последовательности нажмите кнопку **OK**, чтобы отобразить каждое изображение последовательности отдельно. Чтобы вернуться к отображению только основного снимка, нажмите поворотный мультиселектор ▲.

Отображение последовательности

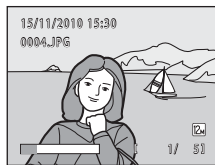
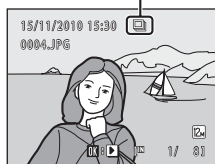

При отдельном отображении каждого изображения последовательности доступны следующие действия.

- Выбор изображения: поверните поворотный мультиселектор или нажмите кнопку ◀ или ▶.
- Увеличение: поверните кнопку зуммирования в направлении **T** (📖 88).
- Отображение гистограммы и съемочной информации: нажмите кнопку **OK** (📖 82).

Свойства отобр. послед.



Выберите пункт **Свойства отобр. послед.** (📖 121) в меню просмотра, чтобы указать, будут ли все последовательности представлены основными снимками, или же они будут отображаться в виде отдельных изображений.

Изменение основного снимка в последовательности

Основной снимок последовательности можно заменить с помощью пункта **Выбрать основн. снимок** (📖 121) в меню просмотра.

Удаление изображений в последовательности

Способ удаления можно выбрать, если выбрано изображение последовательности и нажата кнопка  и при этом для функции **Свойства отобр. послед.** установлен параметр **Только основной снимок**.

- **Удалить текущий снимок:** удаление только отображаемого изображения ( 29).
- **Удалить выбр. снимки:** выбор изображения для удаления ( 29).
- **Удалить всю последов-сть:** удаление всех изображений в просматриваемой последовательности.
- Для выхода без удаления нажмите  поворотного мультиселектора.

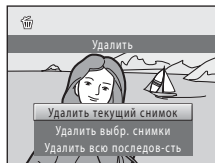











Последовательность. Примечание

Изображения, снятые в режиме непрерывной съемки фотокамерами, отличными от COOLPIX S8100, невозможно отобразить в виде последовательности.

Параметры меню просмотра, доступные при использовании последовательности

Если кнопка **MENU** нажата во время просмотра основного снимка, то для изображений в данной последовательности в меню будут доступны следующие операции.

- Быстрая обработка¹ ( 124)
- Смягчение тона кожи¹ ( 126)
- Показ слайдов ( 113)
- Повернуть снимок¹ ( 116)
- Звуковая заметка¹ ( 117)
- Свойства отобр. послед. ( 121)
- Избранные снимки² ( 92)
- D-Lighting¹ ( 125)
- Задание печати² ( 109)
- Защита² ( 114)
- Уменьшить снимок¹ ( 127)
- Копирование² ( 119)
- Выбрать основн. снимок ( 121)

¹ Нажмите кнопку **MENU** после отображения отдельных изображений. Настройки можно применять к отдельным изображениям.

² Если кнопка **MENU** нажата во время просмотра основного снимка, то для всех изображений в данной последовательности в меню будут доступны одинаковые настройки. После отображения отдельных изображений нажмите кнопку **MENU**, чтобы применить настройки к отдельным изображениям.

Просмотр нескольких изображений: просмотр уменьшенных изображений

Поверните кнопку зуммирования в направлении **W** (📐) в режиме полнокадрового просмотра (📖 80) для отображения изображений в виде «контактного отпечатка» из уменьшенных изображений (кроме режима списка по дате).



При отображении уменьшенных изображений можно выполнять следующие действия.

Функция	Орган управления	Описание	📖
Выбор изображений		Поверните поворотный мультиселектор или нажмите ▲ , ▼ , ◀ или ▶ .	9
Увеличение числа отображаемых изображений/отображение календаря	W (📐)	Поверните кнопку зуммирования в направлении W (📐), чтобы увеличить число отображаемых уменьшенных изображений: 4 → 9 → 16. Поверните кнопку зуммирования в направлении W (📐) при отображении 16 уменьшенных изображений, чтобы отобразить календарь (📖 87). После этого изображения можно найти по дате съемки. Поверните кнопку зуммирования в направлении T (📏) для возврата к просмотру уменьшенных изображений.	—
Уменьшение числа отображаемых изображений	T (📏)	Поверните кнопку зуммирования в направлении T (📏), чтобы уменьшить число отображаемых уменьшенных изображений: 16 → 9 → 4. Поверните кнопку зуммирования в направлении T (📏) при просмотре 4 уменьшенных изображений снимков, чтобы вернуться в режим полнокадрового просмотра.	—
Удаление изображений		Выберите способ удаления и удалите изображения. При использовании режима избранных снимков (📖 92) или режима автосортировки (📖 100) можно удалить изображения из одного альбома или изображения, принадлежащие к одной категории.	29
Переключение в режим полнокадрового просмотра		Нажмите кнопку OK .	80
Переключение в режим съемки		Нажмите кнопку или спусковую кнопку затвора. Для переключения в режим съемки можно также нажать кнопку ● (видеосъемка).	28

Отображение в режиме просмотра уменьшенных изображений

Если выбраны изображения, отмеченные с помощью функций **Задание печати** (📖 109) или **Защита** (📖 114), они будут отображаться со значками, показанными справа.

Значок, показанный справа, отображается при выборе изображения последовательности (📖 83).

Видеоролики отображаются в виде кинокадров.



Отображение уменьшенных изображений в режиме избранных снимков и в режиме автосортировки

- При отображении уменьшенных изображений в режиме избранных снимков (📖 92) значок просматриваемого альбома отображается в правой верхней части монитора.
- В режиме автосортировки (📖 100) значок категории текущего изображения отображается в правой верхней части монитора.



Отображение календаря

При отображении 16 уменьшенных изображений (📖 85) поверните кнопку зуммирования в направлении **W** (🔍), чтобы включить режим отображения календаря.

Изображения можно выбрать для просмотра по дате их съемки. Даты съемки изображений подчеркнуты желтым.

На экране календаря доступны следующие операции.



Функция	Орган управления	Описание	📖
Выбор даты		Вращайте поворотный мультиселектор или нажимайте ▲, ▼, ◀ или ▶.	9
Возврат к полнокадровому просмотру		Первое изображение, снятое в выбранный день, отображается в режиме полнокадрового просмотра.	80
Возврат в режим отображения уменьшенных изображений	T (🔍)	Поверните кнопку зуммирования в направлении T (🔍).	85

👍 Отображение календаря. Примечания

- Изображения, сделанные фотокамерой, на которой не настроена дата, будут иметь дату создания 1 января 2010 года.
- На экране календаря недоступны кнопки 🗑️ и MENU.

🔍 Режим Список по дате

В режиме списка по дате можно просмотреть только изображения, отснятые в один и тот же день (📖 104). Операции в режиме списка по дате (📖 106) также доступны только для тех изображений, которые сделаны в выбранные дни.

Просмотр крупным планом: увеличение при просмотре

Поворот кнопки зуммирования в направлении **T** (Q) в режиме полнокадрового просмотра (📖 80) приводит к увеличению центральной части текущего изображения.

- Разметка в нижнем правом углу показывает отображаемую в данный момент часть изображения.

Во время просмотра увеличенного изображения доступны следующие действия.



Функция	Орган управления	Описание	📖
Увеличение	T (Q)	Увеличение выполняется приблизительно до значения 10 при каждом повороте кнопки зуммирования в направлении T (Q).	–
Уменьшение	W (📐)	Уменьшение происходит при каждом повороте кнопки зуммирования в положение W (📐). Когда коэффициент увеличения составит 1, фотокамера вернется в режим полнокадрового просмотра.	–
Просмотр других областей изображения		Чтобы просмотреть другие области изображения, нажимайте кнопки поворотного мультиселектора ▲, ▼, ◀ или ▶.	9
Удаление изображений		Выберите способ удаления и удалите изображения. При использовании режима избранных снимков (📖 92), режима автосортировки (📖 100) или режима списка по дате (📖 104) можно удалять изображения из одного альбома, относящиеся к одной категории или сделанные в одну дату.	29
Переключение в режим полнокадрового просмотра		Нажмите кнопку OK .	80
Кадрирование изображения	MENU	Создание кадрированной копии и сохранение увеличенной части в отдельном файле.	128
Переключение в режим съемки		Нажмите кнопку или спусковую кнопку затвора. Для переключения в режим съемки можно также нажать кнопку (видеосъемка).	28

Изображения, сделанные с распознаванием лиц





При увеличении изображения (увеличение при просмотре), снятого с применением системы распознавания лиц (📖 52), поворот кнопки зуммирования в направлении **T** (🕒) в режиме полнокадрового просмотра приведет к увеличению изображения, и лицо, распознанное при съемке, будет располагаться в центре монитора (исключение составляют изображения, снятые в режиме непрерывной съемки (📖 73)).



- Если распознано более одного лица, изображение будет увеличено, и лицо, попавшее в фокус, будет находиться в центре монитора. Нажмите ▲, ▼, ◀ или ▶ поворотного мультиселектора, чтобы отобразить другие распознанные лица.
- Поверните кнопку зуммирования в направлении **T** (🕒) еще раз или в направлении **W** (📐) для увеличения или уменьшения.

Просмотр изображений по категориям

Можно выбрать следующие режимы просмотра.

	Старт 📖 80
Просмотр всех изображений.	
	Избранные снимки 📖 92
Просмотр изображений, добавленных в альбом.	
	Автосортировка 📖 100
Просмотр изображений и видеороликов, автоматически отсортированных при съемке по выбранной категории.	
	Список по дате 📖 104
Просмотр изображений, сделанных в выбранную дату.	

1 Нажмите кнопку **MENU** в режиме просмотра.

Откроется меню режима просмотра.

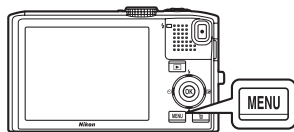

2 Нажмите кнопку поворотного мультиселектора.

Активируется выбор вкладки.

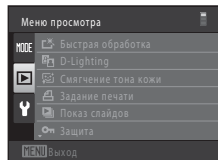

3 Нажмите кнопку или для выбора вкладки **MODE**.

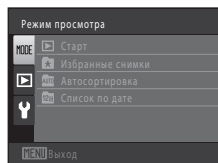

4 Нажмите кнопку или .

Откроется меню выбора режима просмотра.

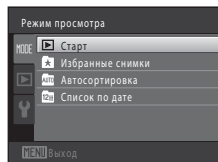

5 Для выбора режима просмотра используйте поворотный мультиселектор.

Чтобы вернуться в текущий режим просмотра без изменения режимов просмотра, нажмите кнопку **MENU**.

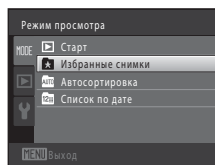

6 Нажмите кнопку **OK**.

Фотокамера перейдет в выбранный режим просмотра.

Сохранение избранных изображений (режим избранных снимков)

Снятые изображения можно добавлять в альбом и сортировать.

После добавления изображений их можно просматривать с помощью режима

★ Избранные снимки.

- Добавленные в альбом изображения можно быстро найти.
- Изображения можно сортировать по каждому событию (например, отпуск или свадьба).
- Одно и то же изображение можно добавить в несколько альбомов.

Добавление изображений в альбом

Снятые изображения можно добавлять в альбом и сортировать.

- 1** В режиме просмотра (📖 28), автосортировки (📖 100) или списка по дате (📖 104) выберите изображение и нажмите кнопку **MENU**.

Откроется меню режима просмотра.



- 2** Выберите поворотным мультиселектором ★ **Избранные снимки** и нажмите кнопку **OK**.

Отображается экран избранных снимков.

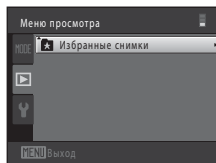

- 3** Поверните поворотный мультиселектор или нажмите ◀ или ▶, а затем выберите изображение и нажмите кнопку ▲, чтобы отобразился значок ✓.

Чтобы добавить в тот же альбом другие снимки, повторяйте эту операцию по мере необходимости.

Чтобы отменить выбор, нажмите ▼ для удаления значка ✓.

Поверните кнопку зуммирования (📖 4) в направлении T (Q), чтобы вернуться в режим полнокадрового просмотра, или в направлении W (R) для отображения уменьшенных изображений.

Нажмите кнопку OK для отображения экрана выбора альбома.



4 Поворотным мультиселектором выберите альбом, в который будут добавляться изображения, и нажмите кнопку **OK**.

Выбранные изображения добавляются, и фотокамера переключается на меню просмотра.

Чтобы добавить один и тот же снимок в несколько альбомов, повторите действия, начиная с шага 3.



✓ Избранные снимки. Примечания



- В каждый альбом можно добавить до 200 изображений.
- Видеоролики добавлять в альбом нельзя.
- Если выбранный снимок уже добавлен в альбом, в альбоме отображается флажок **✓**.
- Изображения, добавляемые в альбом, не перемещаются из папки, в которой они были сохранены (📖 185) или из которой они были скопированы в альбом (📖 99).



🔍 Дополнительная информация

Смотрите «Удаление изображений из альбома» (📖 95).

Просмотр изображений в альбоме

При использовании режима  Избранные снимки изображения, добавленные в альбом, можно отобразить, выбрав альбом.

- В режиме полнокадрового просмотра можно просматривать ( 80) и редактировать ( 122) изображения, помещенные в один и тот же альбом.
- При нажатии кнопки **MENU** в режиме полнокадрового просмотра или в режиме уменьшенных изображений отображается меню избранных снимков ( 96), и все изображения, добавленные в альбом, можно выбрать для просмотра в режиме показа слайдов или для применения настроек задания печати и защиты.

- 1** Нажмите кнопку **MENU** в режиме просмотра, выберите вкладку **MODE** (режим просмотра), а затем нажмите кнопку  или  ( 90).

Откроется меню выбора режима просмотра.

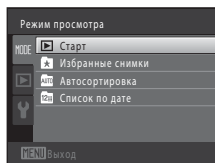
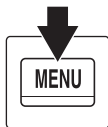

- 2** Выберите поворотным мультиселектором  и нажмите кнопку .

Отображается список альбомов.

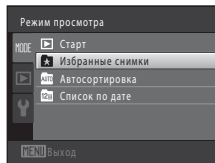

- 3** Выберите альбом поворотным мультиселектором.

Для получения дополнительной информации о работе с экраном списка альбомов смотрите раздел  96.

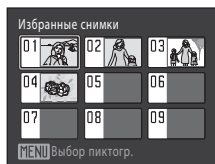

При нажатии кнопки  изображение в выбранном альбоме отображается в режиме полнокадрового просмотра.

В правом верхнем углу экрана отображается значок альбома, просматриваемого в данный момент.

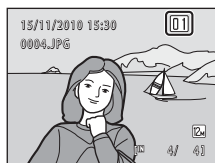

Удаление изображений из альбома

Изображения можно удалить из альбома без их удаления из фотокамеры.

- 1 Выберите альбом, из которого требуется удалить изображения, просмотрите изображения в этом альбоме (📖 94) и нажмите кнопку **MENU**.

Откроется меню режима просмотра.

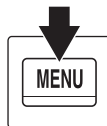
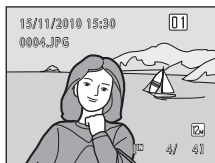

- 2 Выберите поворотным мультиселектором **★ Удалить из избранных** и нажмите кнопку **OK**.

Отображается экран удаления из избранных снимков.

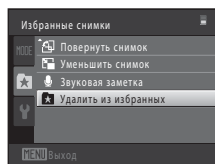

- 3 Поверните поворотный мультиселектор или нажмите **◀** или **▶**, а затем выберите изображение и нажмите кнопку **▲**, чтобы отобразился значок **✓**.

Чтобы удалить другие снимки из того же альбома, повторите эту операцию по мере необходимости.

Чтобы отменить выбор, нажмите **▼** для удаления значка **✓**.

Поверните кнопку зуммирования (📖 4) в направлении **T** (Q), чтобы вернуться в режим полнокадрового просмотра, или в направлении **W** (📷) для отображения уменьшенных изображений.

По завершении выбора нажмите кнопку **OK**.



- 4 Выберите **Да** и нажмите кнопку **OK**.

Изображение удаляется из альбома.

Чтобы отменить удаление, выберите **Нет**.

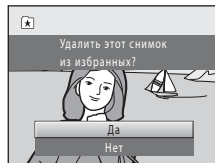









🗑️ Удаление. Примечание

Если изображение удаляется в режиме избранных снимков, то это изображение будет удалено и из альбома, и из внутренней памяти или с карты памяти без возможности восстановления (📖 99).

Использование режима избранных снимков

На экране списка альбомов можно выполнять следующие действия (📖 94 шаг 3).

Функция	Орган управления	Описание	📖
Выбор альбома		Вращайте поворотный мультиселектор или нажимайте ▲, ▼, ◀ или ▶.	9
Переключение в режим полнокадрового просмотра		Изображения в выбранном альбоме отображаются в режиме полнокадрового просмотра.	80
Удаление изображений		Все изображения, добавленные в выбранный альбом, удаляются. При отображении диалогового окна подтверждения выберите Да .	29
Изменение значка альбома	MENU	Измените значок альбома.	97
Переключение в режим съемки		Нажмите кнопку  или спусковую кнопку затвора. Для переключения в режим съемки можно также нажать кнопку  (видеосъемка).	28
			
			

Дополнительные сведения о просмотре

Меню избранных снимков

В режиме избранных снимков нажмите кнопку **MENU** в режиме полнокадрового просмотра или в режиме просмотра уменьшенных изображений, чтобы использовать следующие функции меню.

Быстрая обработка	→📖 124	D-Lighting	→📖 125
Смягчение тона кожи	→📖 126	Задание печати	→📖 109
Показ слайдов	→📖 113	Защита	→📖 114
Повернуть снимок	→📖 116	Уменьшить снимок	→📖 127
Звуковая заметка	→📖 117	Удалить из избранных	→📖 95

Изменение значков альбомов

Вид значков альбомов можно изменять. Измененные значки позволяют легко определить, изображения какого типа добавлены к тому или иному альбому.

- 1 Нажмите кнопку **MENU** в режиме просмотра, выберите вкладку **MODE** (режим просмотра), а затем нажмите кнопку **▶** или **OK** (📖 90).

Откроется меню выбора режима просмотра.

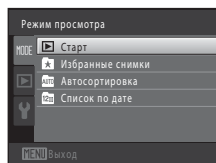
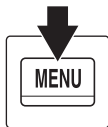

- 2 Выберите поворотным мультиселектором **★** и нажмите кнопку **OK**.

Отображается список альбомов.

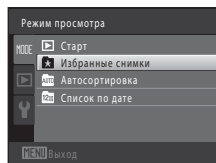

- 3 Поворотным мультиселектором выберите альбом и нажмите кнопку **MENU**.

Отображается экран выбора пиктограммы.

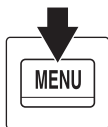

- 4 Нажмите **◀** или **▶**, чтобы выбрать цвет пиктограммы и нажмите кнопку **OK**.

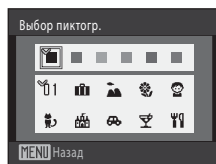

- 5 Нажмите **▲**, **▼**, **◀** или **▶**, чтобы выбрать пиктограмму, а затем нажмите кнопку **OK**.

Значок изменяется, и на мониторе вновь отображается экран списка альбомов.

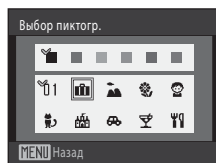

Значки альбомов. Примечания

Задайте значки альбомов отдельно для внутренней памяти и для карты памяти.

- Чтобы изменить значки альбомов для внутренней памяти, предварительно извлеките из фотокамеры карту памяти.
- Настройка по умолчанию для любого значка — значок с номером (черный).

Добавление/просмотр избранных снимков

Изображения, добавляемые в альбом, не перемещаются из папки, в которой они были сохранены (📖 185) или из которой они были скопированы в альбом. В альбом добавляются только имена файлов изображений. В режиме избранных снимков для просмотра извлекаются изображения, соответствующие именам файлов, добавленных в альбомы.

Обратите внимание, что если изображение удаляется в режиме избранных снимков (📖 29, 96), то это изображение будет удалено и из альбома, и из внутренней памяти или с карты памяти без возможности восстановления.

Добавление снимков в альбом

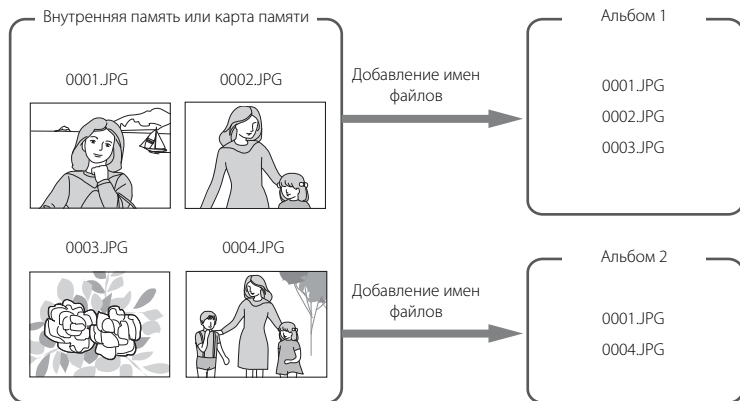

Просмотр снимков в альбомах

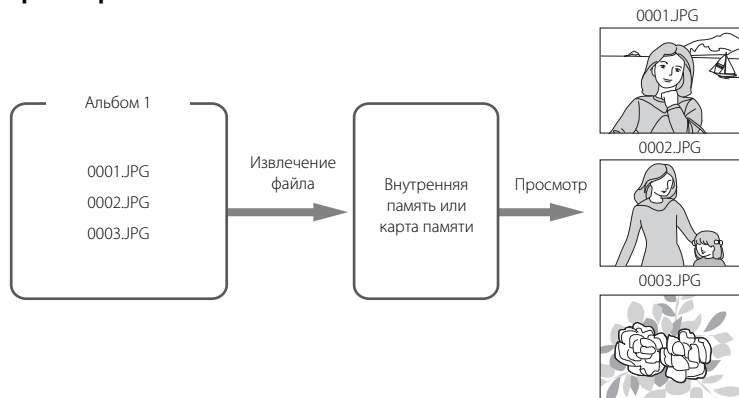

Поиск изображений в режиме автосортировки

Во время съемки изображения и видеоролики автоматически сортируются в любую из следующих категорий. Если выбран режим **AUTO** Автосортировка, изображения и видеоролики можно просмотреть, выбрав категорию, в которую они попали при сортировке.

Улыбка	Портреты	Еда
Пейзаж	От заката до рассвета	Макросъемка
Видео	Измененные копии	Другие сюжеты

- В режиме полнокадрового просмотра можно просматривать (80) и редактировать (122) изображения, относящиеся к одной и той же категории. Можно также сортировать изображения по альбомам.
- При нажатии кнопки **MENU** отображается меню автосортировки (103), и все изображения, относящиеся к одной и той же категории, можно выбрать для просмотра в режиме показа слайдов или же для применения настроек задания печати или защиты.

Просмотр изображений в режиме автосортировки

- 1 Нажмите кнопку **MENU** в режиме просмотра, выберите вкладку **MODE** (режим просмотра), а затем нажмите кнопку **▶** или **OK** (90).

Откроется меню выбора режима просмотра.

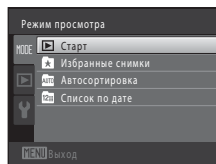
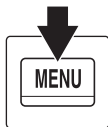

- 2 Выберите поворотным мультиселектором **AUTO** и нажмите кнопку **OK**.

Появится список категорий.

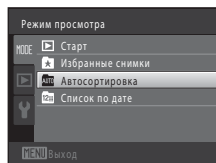

3 Используйте поворотный мультиселектор для выбора нужной категории.

Для получения дополнительной информации о категориях смотрите раздел «Категории режима автосортировки» (📖 102).







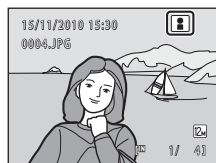
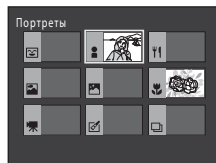







Для получения дополнительной информации о функциях экрана режима автосортировки смотрите раздел «Действия в режиме автосортировки» (📖 103).

Нажмите кнопку **OK**, чтобы отобразить изображение в выбранной категории в режиме полнокадрового просмотра.

В верхнем правом углу экрана отобразится значок категории, воспроизводимой в настоящий момент.



Категории режима автосортировки

Категория	Описание
 Улыбка	Изображения, снятые с использованием таймера улыбки (📖 34).
 Портреты	Изображения, снятые в режиме  (авто) (📖 22) или в режиме непрерывной съемки (📖 73) с использованием функции распознавания лиц (📖 52). Изображения, снятые в следующих сюжетных режимах. <ul style="list-style-type: none"> •  (ночной портрет)* (📖 59) •  (освещение сзади)* (📖 60) • Портрет* (📖 61), Праздник/в помещ. (📖 62)
 Еда	Изображения, снятые в сюжетном режиме Еда (📖 65).
 Пейзаж	Изображения, снятые в сюжетном режиме Пейзаж* (📖 61).
 От заката до рассвета	Изображения, снятые в следующих сюжетных режимах. <ul style="list-style-type: none"> •  (ночной пейзаж)* (📖 58) • Закат (📖 63), Сумерки/рассвет (📖 63), Фейерверк (📖 66)
 Макросъемка	Изображения, снятые в режиме  (авто) или в режиме непрерывной съемки (📖 73) с установкой макрорежима (📖 36). Изображения, снятые в сюжетном режиме Макро* (📖 64).
 Видео	Видеоролики (📖 129).
 Измененные копии	Копии, созданные с помощью функций редактирования (📖 122).
 Другие сюжеты	Все изображения, которые не удастся отнести к какой-либо из перечисленных категорий.









* Изображения, снятые в режиме автоматического выбора сюжета (📖 56), также сортируются по соответствующим категориям.

Режим автосортировки. Примечания

- В режиме автосортировки в каждую категорию при сортировке можно отнести до 999 изображений и видеороликов. Если в той или иной категории уже имеется более 999 изображений или видеороликов, новые изображения и видеоролики не удастся отнести к этой категории или отобразить в режиме автосортировки. Отобразите изображения и видеоролики, которые невозможно отнести к какой-либо категории в режиме обычного просмотра (📖 28) или в режиме списка по дате (📖 104).
- Изображения или видеоролики, скопированные из внутренней памяти на карту памяти или наоборот (📖 119), не удастся отобразить в режиме автосортировки.
- Изображения или видеоролики, сохраненные с помощью фотокамеры, отличной от COOLPIX S8100, не будут отображаться в режиме автосортировки.

Действия в режиме автосортировки

На экране списка категорий можно выполнять следующие действия (📖 101, шаг 3).

Функция	Орган управления	Описание	📖
Выбор категории		Вращайте поворотный мультиселектор или нажимайте ▲, ▼, ◀ или ▶.	9
Переключение в режим полнокадрового просмотра		Отображение изображений в выбранной категории в режиме полнокадрового просмотра.	80
Удаление изображений		Удаление всех изображений в выбранной категории. При отображении диалогового окна подтверждения выберите Да .	29
Переключение в режим съемки		Нажмите кнопку  или спусковую кнопку затвора. Для переключения в режим съемки можно также нажать кнопку  (видеосъемка).	28
			
			

Меню Автосортировка

Нажмите кнопку **MENU** в режиме полнокадрового просмотра или режиме просмотра уменьшенных изображений, чтобы использовать следующие функции меню.

Быстрая обработка →📖 124

Смягчение тона кожи →📖 126

Показ слайдов →📖 113

Повернуть снимок →📖 116

Звуковая заметка →📖 117

D-Lighting →📖 125

Задание печати →📖 109

Защита →📖 114

Уменьшить снимок →📖 127



Избранные снимки →📖 92

Просмотр изображений по дате (Список по дате)

Режим  Список по дате позволяет просматривать только изображения, снятые в один и тот же день.

- В режиме полнокадрового просмотра (как и в режиме обычного просмотра) можно отображать съемочную информацию, увеличивать и редактировать изображения, а также просматривать видеоролики. Можно также сортировать изображения по альбомам.
- При нажатии кнопки **MENU** отображается меню списка по дате ( 106), и все изображения, снятые в определенный день, можно выбрать для просмотра в режиме показа слайдов или для применения настроек задания печати или защиты.

Просмотр изображений в режиме списка по дате

- 1 Нажмите кнопку **MENU** в режиме просмотра, выберите вкладку **MODE** (режим просмотра), а затем нажмите кнопку  или **OK** ( 90).

Откроется меню выбора режима просмотра.

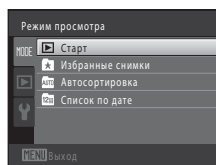
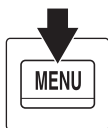

- 2 Выберите поворотным мультиселектором  и нажмите кнопку **OK**.

Отображается экран списка по дате.

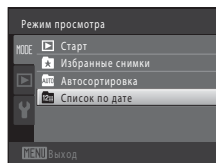

- 3 Выберите дату поворотным мультиселектором.

Фотокамера может отображать в списке до 29 дат. Если общее число дат, к которым относятся изображения, превышает 29, все изображения, сохраненные ранее последних 29 дат, будут отображаться вместе в группе **Другие**.

Для получения дополнительной информации о функциях экрана списка по дате смотрите раздел «Действия в режиме списка по дате» ( 106).

После нажатия кнопки **OK** первое изображение, снятое в выбранный день, будет отображено в режиме полнокадрового просмотра.

Поверните кнопку зуммирования в направлении **W** ( в режиме полнокадрового просмотра или при отображении съемочной информации, чтобы вернуться к экрану списка по дате.

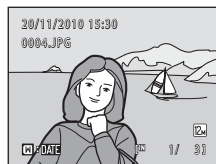
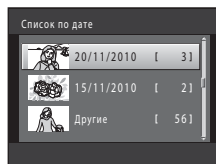









 **Режим списка по дате. Примечания**

- В режиме списка по дате можно отобразить до 9 000 последних изображений. Если сохранено более 9 000 изображений, то для даты, содержащей 9 001-е изображение, отображается символ «*».
- Изображения, сделанные фотокамерой, на которой не настроена дата, будут иметь дату создания 1 января 2010 года.

Действия в режиме списка по дате

На экране режима списка по дате можно выполнять следующие действия (📖 104, шаг 3).

Функция	Орган управления	Описание	📖
Выбор даты		Поверните поворотный мультиселектор или нажмите ▲ или ▼.	9
Переключение в режим полнокадрового просмотра		Отображение изображений, снятых в выбранную дату, в режиме полнокадрового просмотра. Поверните кнопку зуммирования в направлении W  в режиме полнокадрового просмотра, чтобы вернуться к экрану режима списка по дате.	80
Удаление изображений		Удаление изображений, снятых в выбранную дату. При отображении диалогового окна подтверждения выберите Да .	29
Просмотр меню списка по дате	MENU	Чтобы отобразить меню списка по дате, нажмите кнопку MENU .	–
Переключение в режим съемки		Нажмите кнопку  или спусковую кнопку затвора. Для переключения в режим съемки можно также нажать кнопку ● (видеосъемка).	28
			
			

Меню Список по дате

В режиме списка по дате нажмите кнопку **MENU**, чтобы применить одну из следующих функций меню к изображениям, снятым в определенный день.





Быстрая обработка ¹	→📖 124	D-Lighting ¹	→📖 125
Смягчение тона кожи ¹	→📖 126	Задание печати ²	→📖 109
Показ слайдов	→📖 113	Защита ²	→📖 114
Повернуть снимок ¹	→📖 116	Уменьшить снимок ¹	→📖 127
Звуковая заметка ¹	→📖 117	Избранные снимки ¹	→📖 92

¹ После отображения изображения в режиме полнокадрового просмотра нажмите кнопку **MENU**.

² При нажатии кнопки **MENU** на экране списка по дате (📖 104 шаг 3) параметры можно применять ко всем изображениям, снятым в определенный день. При нажатии кнопки **MENU** в режиме полнокадрового просмотра параметры можно применять к отдельным изображениям.

Параметры режима просмотра: Меню просмотра

В меню просмотра доступны следующие функции.

 Быстрая обработка  124	Простое создание отредактированных копий с усилением контраста и насыщенности.
 D-Lighting  125	Повышение яркости и контрастности на темных участках изображений.
 Смягчение тона кожи  126	Смягчение тона кожи лица.
 Задание печати  109	Выбор изображений для печати и числа копий для каждого из них.
 Показ слайдов  113	Просмотр изображений, сохраненных во внутренней памяти или на карте памяти, в режиме автоматического показа слайдов.
 Защита  114	Защита выбранных изображений от случайного удаления.
 Повернуть снимок  116	Изменение ориентации изображений.
 Уменьшить снимок  127	Создание уменьшенной копии текущего изображения.
 Звуковая заметка  117	Запись звуковых заметок для изображений.
 Копирование  119	Копирование файлов с карты памяти во внутреннюю память фотокамеры и наоборот.
 Свойства отобр. послед.  121	Отображение последовательности изображений, снятых в режиме непрерывной съемки, как отдельных изображений, или отображение только основного снимка последовательности.
 Выбрать основн. снимок  121	Изменение основного снимка, отображаемого для представления серии изображений, снятых в режиме непрерывной съемки (последовательность →  83).
 Избранные снимки  92	Выбор и добавление изображений в качестве избранных снимков.
 Удалить из избранных  95	Удаление изображения из альбома.

Отображение меню режима просмотра

Чтобы войти в режим просмотра, нажмите кнопку  (📖 80).

Нажмите кнопку **MENU**, чтобы отобразить меню режима просмотра.

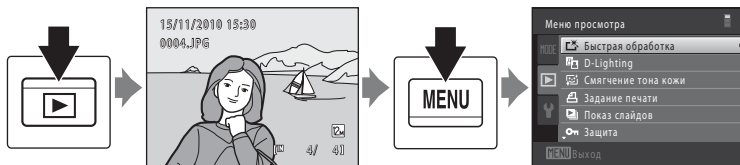

- Для выбора и применения настроек используйте поворотный мультиселектор (📖 9).
- Для выхода из меню просмотра нажмите кнопку **MENU**.
- Выберите вкладку **MODE** (режим просмотра) для переключения режима просмотра (📖 90).

🖨️ Задание печати (создание задания печати DPOF)

Кнопка (Режим просмотра) → MENU (Меню просмотра) → 🖨️ Задание печати

При печати сохраненных на карте памяти изображений с применением любого из следующих способов используется функция **Задание печати** в меню просмотра, позволяющая создавать цифровые задания печати для DPOF-совместимых устройств.

- Установка карты памяти в гнездо принтера, совместимого с DPOF (📖 201).
- Передача карты памяти в цифровую фотолабораторию.
- Подключение фотокамеры к PictBridge-совместимому (📖 201) принтеру (📖 151). Если карта памяти извлечена из фотокамеры, можно создать задание печати DPOF для изображений, сохраненных во внутренней памяти.

1 Нажмите кнопку **MENU** в режиме просмотра.

Откроется меню режима просмотра.



2 Выберите поворотным мультиселектором **Задание печати** и нажмите кнопку **OK**.

Если просмотр выполняется в режиме избранных снимков, в режиме автосортировки или в режиме списка по дате или, перейдите к шагу 4.

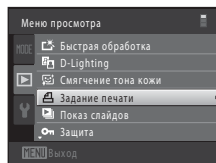

3 Выберите **Выбрать снимки** и нажмите кнопку **OK**.

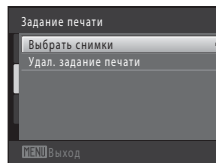

4 Выберите изображения (не более 99) и число копий (не более девяти).

Поверните поворотный мультиселектор или нажмите ◀ или ▶ для выбора изображений, а затем нажмите ▲ или ▼, чтобы указать число копий для печати.

Изображение, выбранное для печати, отмечается галочкой (✓) и числом, соответствующим числу копий, выбранному для печати. Если число копий для изображений не указано, выбор будет отменен.

Поверните кнопку зуммирования в положение T (Q) для перехода в режим полнокадрового просмотра. Поверните кнопку зуммирования в направлении W (R) для возврата к просмотру 12 уменьшенных изображений.

После завершения настроек нажмите кнопку OK.



5 Включает или выключает печать даты съемки и информации о снимке.

Выберите **Дата** и нажмите кнопку OK для печати даты съемки на всех изображениях.

Выберите **Информация** и нажмите кнопку OK для печати данных съемки (выдержка и диафрагма) на всех изображениях.

Выберите **Готово** и нажмите кнопку OK для применения настроек.

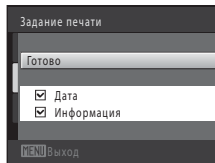

Изображения, выбранные для печати, можно определить по значку 📅, отображаемому при просмотре.

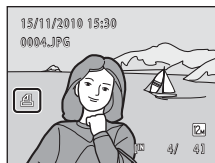

✓ Задание печати. Примечания

Если задание печати создается в режиме избранных снимков, режиме автосортировки или в режиме списка по дате, и для печати отмечены изображения из другого альбома, имеющие другую категорию или сделанные в другой день, отобразится экран, показанный ниже.

- При выборе **Да** текущие настройки задания печати добавляются к заданиям печати других изображений.
- При выборе **Нет** удаляются все настройки заданий печати других изображений и сохраняются только текущие настройки задания печати.

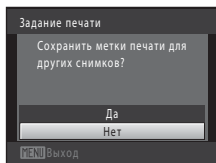

Режим избранных снимков или режим автосортировки

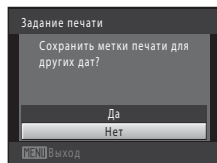

Режим Список по дате

Кроме того, если число изображений, добавленных в результате применения текущих настроек задания печати, превышает 99, отображается экран, показанный ниже.

- При выборе **Да** удаляются все настройки заданий печати других изображений и сохраняются только текущие настройки задания печати.
- При выборе **Отмена** сохраняются настройки задания печати других изображений и удаляются текущие настройки задания печати.

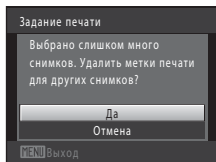

Режим избранных снимков или режим автосортировки

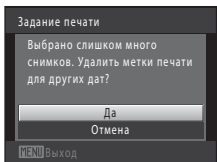

Режим Список по дате

Печать даты съемки и информации о снимке. Примечания

Если для функции задания печати выбраны настройки **Дата** и **Информация**, дата съемки и данные съемки будут напечатаны на изображениях, если используется DPOF-совместимый принтер (📖 201), поддерживающий печать даты съемки и данных съемки.

- Данные съемки невозможно напечатать, если фотокамера подключена для печати DPOF напрямую к принтеру с помощью прилагаемого USB-кабеля (📖 156).
- Обратите внимание, что при отобрании параметра **Задание печати** настройки **Дата** и **Информация** сбрасываются.
- Печатаемая дата соответствует дате съемки. Изменение даты в фотокамере с помощью параметра **Дата** в меню настройки после создания изображения не приводит к изменению даты, печатаемой на изображении.



Отмена существующего задания печати



Выберите **Удал. задание печати** на шаге 3 раздела «Задание печати (создание задания печати DPOF)» (📖 109) и нажмите кнопку **OK**, чтобы удалить метки печати со всех изображений и отменить задание печати.

Впечатывание даты

Если дата и время съемки впечатываются на изображениях с помощью функции **Впечатывание даты** (📖 165) в меню настройки, изображения сохраняются с датой и временем, впечатанным в изображения при съемке. Изображения с впечатанной датой можно напечатать на принтерах, не поддерживающих печать даты на изображениях.

Будут напечатаны только дата и время, нанесенные на изображения с помощью функции **Впечатывание даты**, даже если функция **Задание печати** действует с параметром **Дата**, выбранным на экране задания печати.

Показ слайдов

Кнопка  (Режим просмотра) → MENU (Меню просмотра) →  Показ слайдов

Почередный просмотр изображений, сохраненных во внутренней памяти или на карте памяти, в режиме автоматического показа слайдов.



1 Выберите поворотным мультиселектором **Старт** и нажмите кнопку **OK**.

Чтобы изменить интервал между изображениями, выберите **Интервал кадров**, укажите нужный интервал и нажмите кнопку **OK** перед выбором **Старт**.

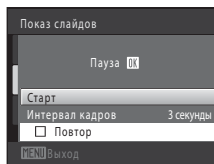
Для автоматического повторения показа слайдов выберите **Повтор** и нажмите кнопку **OK** перед выбором **Старт**. При включении повтора рядом с названием параметра появится галочка (✓).



2 Начнется показ слайдов.

Во время показа слайдов нажмите кнопку поворотного мультиселектора  для отображения следующего изображения или кнопку  для отображения предыдущего изображения. Для быстрой прокрутки вперед или назад нажмите и удерживайте одну из этих кнопок.

Чтобы завершить или приостановить показ слайдов, нажмите кнопку **OK**.



3 Завершение или повторный показ слайд-шоу.

При завершении или приостановке показа слайдов отображается экран, показанный справа. Выберите **Конец** и нажмите кнопку **OK**, чтобы вернуться в меню просмотра. Выберите **Начать снова**, чтобы просмотреть слайды еще раз.

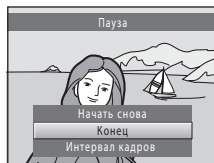

Показ слайдов. Примечания

- Отображается только первый кадр видеороликов.
- Для последовательностей (📖 83), в параметрах отображения которых установлено **Только основной снимок**, отображается только основной снимок.
- Максимальное время воспроизведения составляет 30 минут, даже если включена функция **Повтор** (📖 171).



Защита

Кнопка  (Режим просмотра) → MENU (Меню просмотра) →  Защита

Защита выбранных изображений от случайного удаления.

На экране выбора изображений выберите изображения, которые требуется защитить или с которых необходимо снять ранее установленную защиту. Для получения дополнительной информации смотрите раздел «Выбор изображений» ( 115).

Обратите внимание, что форматирование внутренней памяти фотокамеры или карты памяти приведет к необратимому удалению защищенных изображений ( 172).

Защищенные изображения можно определить по значку , отображаемому в режиме просмотра ( 7, 86).

Выбор изображений

Если используется одна из следующих функций, то при выборе изображений отображается экран, подобный показанному справа.

- Задание печати > **Выбрать снимки** (📖 109)
- Защита (📖 114)
- Повернуть снимок (📖 116)
- Копирование > **Выбранные снимки** (📖 119)
- Выбрать основн. снимок (📖 121)
- Избранные снимки (📖 92)
- Удалить из избранных (📖 95)
- Экран приветствия > **Выбрать снимок** (📖 159)
- Удаление изображения > **Удалить выбр. снимки** (📖 29)

Чтобы выбрать изображения, выполните действия, приведенные ниже.

- 1** Выберите нужное изображение с помощью поворотного мультиселектора или кнопок ◀ и ▶.

Поверните кнопку зуммирования (📖 4) в направлении **T** (🔍), чтобы переключиться на режим полнокадрового просмотра, или в направлении **W** (📐), чтобы отобразить 12 уменьшенных изображений.

Для функций **Повернуть снимок**, **Выбрать основн. снимок** и **Экран приветствия** можно выбрать только одно изображение. Перейдите к шагу 3.



- 2** Нажмите кнопку ▲ или ▼, чтобы совершить выбор, отменить выбор или указать количество копий.

Если изображение выбрано, то рядом с ним отображается галочка (☑). Повторите шаги 1 и 2 для выбора дополнительных изображений.



- 3** Нажмите кнопку **OK**, чтобы подтвердить выбор изображения.

Если выбрано значение **Выбранные снимки**, отображается диалог подтверждения. Следуйте инструкциям, отображаемым на мониторе.



Повернуть снимок

Кнопка  (Режим просмотра) → MENU (Меню просмотра) →  Повернуть снимок

Укажите ориентацию для отображения сохраненных изображений во время просмотра. Фотографии можно поворачивать на 90 градусов по часовой стрелке или на 90 градусов против часовой стрелки. Изображения, сохраненные в портретной («вертикальной») ориентации, можно повернуть не более чем на 180 градусов в обоих направлениях.

Выберите изображение на экране выбора изображений (📖 115). При отображении экрана «Повернуть снимок» нажмите кнопку поворотного мультиселектора ◀ или ▶, чтобы повернуть изображение на 90 градусов.

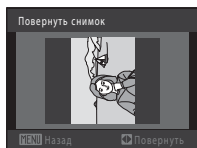

Поворот на 90 градусов против часовой стрелки

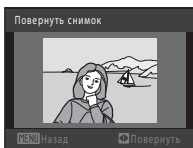



Поворот на 90 градусов по часовой стрелке

Нажмите кнопку , чтобы завершить выбор ориентации и сохранить информацию об ориентации вместе с изображением.

Поворот изображений в последовательности



При отображении основного снимка последовательности поворот изображений невозможен. Примените настройку после отображения отдельных изображений (📖 83, 121).

Звуковая заметка

Кнопка  (Режим просмотра) → MENU (Меню просмотра) →  Звуковая заметка

Звуковые заметки для изображений можно записывать с помощью микрофона фотокамеры.

Запись звуковых заметок

- 1 Выберите изображение в режиме полнокадрового просмотра ( 80) или в режиме просмотра уменьшенных изображений ( 85) и нажмите кнопку MENU.

Откроется меню режима просмотра.

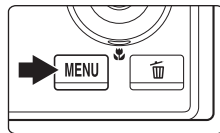

- 2 Выберите поворотным мультиселектором  **Звуковая заметка** и нажмите кнопку .

Появится меню записи звуковых заметок.

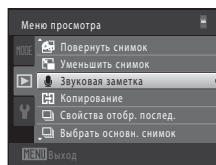



- 3 Для записи звуковой заметки нажмите и удерживайте нажатой кнопку .

Запись заканчивается приблизительно через 20 секунд или после отпускания кнопки .

Не прикасайтесь к микрофону во время записи.

Во время записи на мониторе мигают значки **REC** и .

Когда запись завершится, появится экран воспроизведения звуковых заметок. Чтобы прослушать звуковую заметку, воспользуйтесь инструкциями шага 3 в разделе «Воспроизведение звуковых заметок» ( 118).

Нажмите кнопку поворотного мультиселектора  до или после записи звуковой заметки, чтобы вернуться в меню просмотра. Для выхода из меню просмотра нажмите кнопку **MENU**.

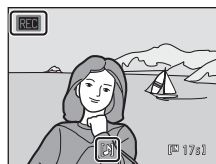

Дополнительная информация

Для получения дополнительной информации смотрите раздел «Имена файлов снимков, звуковых файлов и папок» ( 185).

Воспроизведение звуковых заметок

Изображения, для которых записаны звуковые заметки, в режиме полнокадрового просмотра отмечаются значком .

- 1 Выберите изображение в режиме полнокадрового просмотра (📖 80) или в режиме просмотра уменьшенных изображений (📖 85) и нажмите кнопку MENU.

Откроется меню режима просмотра.

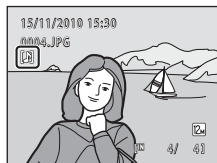
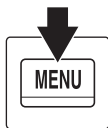

- 2 Выберите поворотным мультиселектором  **Звуковая заметка** и нажмите кнопку **OK**.

Откроется экран воспроизведения звуковой заметки.

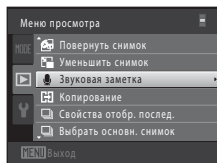

- 3 Нажмите кнопку **OK**, чтобы прослушать звуковую заметку.

Снова нажмите кнопку **OK**, чтобы остановить воспроизведение.

Поверните кнопку зуммирования в положение **T** или **W** во время воспроизведения, чтобы настроить уровень громкости.

Нажмите кнопку поворотного мультиселектора ◀ до или после воспроизведения звуковой заметки, чтобы вернуться в меню просмотра. Для выхода из меню просмотра нажмите кнопку **MENU**.



Удаление звуковых заметок

Выберите снимок со звуковой заметкой и нажмите кнопку . Поверните поворотный мультиселектор или нажмите кнопку ▲ или ▼ для выбора **Текущий снимок**, а затем нажмите кнопку **OK** (📖 29). При отображении окна подтверждения нажмите кнопку поворотного мультиселектора ▲ или ▼ для выбора [Y], а затем нажмите кнопку **OK**. Будет удалена только звуковая заметка.

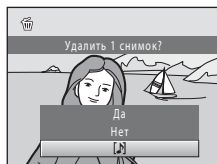

Голосовые заметки. Примечания



- При удалении изображения с записанной звуковой заметкой будет удалено и изображение, и его звуковая заметка.
- Звуковые заметки нельзя записывать для изображений, к которым уже прикреплены звуковые заметки. Прежде чем записывать новую звуковую заметку, необходимо удалить текущую.
- С помощью фотокамеры COOLPIX S8100 не удастся записать звуковую заметку для изображений, выполненных с помощью фотокамеры другого производителя или другой модели.



☒ Копирование (копирование с карты памяти во внутреннюю память фотокамеры и наоборот)

Кнопка  (Режим просмотра) → MENU (Меню просмотра) → ☒ Копирование

Копирование изображений с карты памяти во внутреннюю память фотокамеры и наоборот.



- 1 Поворотным мультиселектором выберите назначение копирования, куда будут скопированы изображения, затем нажмите кнопку .

 → : копирование изображений из внутренней памяти на карту памяти.

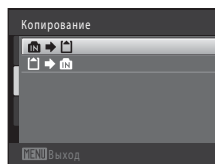
 → : копирование изображений с карты памяти во внутреннюю память.



- 2 Выберите параметр копирования и нажмите кнопку .



Выбранные снимки: копирование изображений, выбранных на экране выбора изображений ( 115). При выборе последовательности, для которой отображается только основной снимок ( 83), копируются все изображения отображаемой последовательности.

Все снимки: копирование всех изображений. Если в последовательности выбрано одно изображение, этот параметр не отображается.

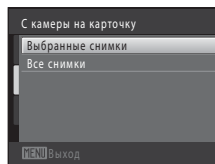
Текущая последовательность: если в последовательности выбрано одно изображение, этот параметр отображается. Копируются все изображения в текущей последовательности.



Копирование изображений. Примечания

- Можно копировать файлы в формате JPEG, MOV и WAV. Копирование файлов, сохраненных в других форматах, невозможно.
- Голосовые заметки, прикрепленные к копируемым изображениям (📖 117), копируются вместе с изображениями.
- Выполнение описанной процедуры не гарантируется для изображений, сделанных фотокамерой другого производителя, или для изображений, измененных на компьютере.
- При копировании изображений, для которых включены параметры **Задание печати** (📖 109), настройки задания печати не копируются. Однако при копировании изображений, для которых включен параметр **Защита** (📖 114), настройка защиты копируется.
- Изображения или видеоролики, скопированные из внутренней памяти или с карты памяти, невозможно отобразить в режиме автосортировки (📖 100).
- Даже если копируются изображения, добавленные в альбом (📖 92), содержимое альбома не копируется.
- Если параметр **Свойства отобр. послед.** (📖 121) установлен на значение **Только основной снимок**, выбрано изображение в последовательности, и нажата кнопка  для отображения отдельных изображений (📖 83), доступен только параметр копирования изображения   (с карты памяти во внутреннюю память).

В памяти нет снимков. Сообщение



Если при включении режима просмотра на карте памяти нет сохраненных изображений, отображается сообщение **В памяти нет снимков.** Нажмите кнопку **MENU**, чтобы отобразить экран параметров копирования, и копируйте изображения, сохраненные во внутренней памяти фотокамеры, на карту памяти.

Дополнительная информация

Для получения дополнительной информации смотрите раздел «Имена файлов снимков, звуковых файлов и папок» (📖 185).

Свойства отобр. послед.

Кнопка  (Режим просмотра) → MENU (Меню просмотра) →  Свойства отобр. послед.

Выбор способа отображения серии изображений, снятых непрерывно (последовательность →  83), при их просмотре в режиме полнокадрового просмотра ( 80) и в режиме уменьшенных изображений ( 85).

Настройки применяются ко всем последовательностям и сохраняется в памяти фотокамеры даже после ее выключения.



Отдельные снимки



Отображается каждое изображение в последовательности.

Только основной снимок (настройка по умолчанию)

Верните последовательность, в которой изображения отображаются по отдельности, к отображению только основного снимка.

Выбрать основн. снимок

Кнопка  (Режим просмотра) → MENU (Меню просмотра) →  Выбрать основн. снимок

Если параметр **Свойства отобр. послед.** установлен на значение **Только основной снимок**, основной снимок, отображаемый в режиме полнокадрового просмотра ( 80) и в режиме уменьшенных изображений ( 85), можно установить для каждой последовательности изображений.



- При изменении этой настройки перед обработкой **MENU** предварительно выберите нужную последовательность, используя режим полнокадрового просмотра или режим уменьшенных изображений.
- При отображении экрана выбора основного снимка выберите изображение. Для получения дополнительной информации смотрите раздел «Выбор изображений» ( 115).

Функции редактирования

С помощью фотокамеры COOLPIX S8100 изображения можно редактировать и сохранять их как отдельные файлы (📖 185). Доступны указанные ниже функции редактирования.

Функция редактирования	Описание
Быстрая обработка (📖 124)	Простое создание отредактированных копий с усилением контраста и насыщенности.
D-Lighting (📖 125)	С помощью этой функции можно создать копию текущего изображения с повышенной яркостью и контрастностью, увеличив яркость темных участков изображения.
Смягчение тона кожи (📖 126)	Смягчение тона кожи лица.
Уменьшить снимок (📖 127)	С помощью этой функции можно создавать уменьшенные копии изображений для отправки по электронной почте.
Кадрирование (📖 128)	Кадрирование части изображения. Используется для увеличения объекта или создания композиции.

✓ Редактировании изображений. Примечания

- Изображения, снятые с настройкой **Режим изображения** для параметра  **3968 x 2232** (📖 44), редактировать невозможно. Фотографии, снятые во время записи видеороликов высокой четкости и полной высокой четкости, также невозможно редактировать (📖 131).
- Функции редактирования фотокамеры COOLPIX S8100 невозможно использовать для изображений, снятых цифровой фотокамерой другого производителя или другой модели.
- Если на изображении не распознаются лица, невозможно создать копию с помощью функции смягчения тона кожи (📖 126).
- Отредактированные копии, созданные с помощью фотокамеры COOLPIX S8100, возможно, не удастся правильно отобразить на цифровых фотокамерах других производителей или других моделей. Кроме того, возможно, не удастся передать их на компьютер с помощью цифровой фотокамеры другой модели.
- Если во внутренней памяти или на карте памяти недостаточно свободного места, функции редактирования недоступны.
- Прежде чем редактировать последовательности, отображаемые в виде только основного снимка (📖 83), выполните одно из следующих действий.
 - Нажмите кнопку  для отображения отдельных изображений, а затем выберите изображение последовательности.
 - Установите параметр **Свойства отобр. послед.** (📖 121) на значение **Отдельные снимки**, чтобы каждое изображение отображалось отдельно, а затем выберите изображение.

Ограничения при редактировании изображений

Если в отредактированную копию нужно внести дальнейшие изменения с помощью другой функции редактирования, обратите внимание на следующие ограничения.

Использована функция редактирования	Добавляемая функция редактирования
Быстрая обработка D-Lighting	Можно добавить функцию смягчения тона кожи, уменьшенного снимка и кадрирования. Функции быстрой обработки и D-Lighting нельзя использовать совместно.
Смягчение тона кожи	Можно добавить функции быстрой обработки, D-Lighting, уменьшения изображения и кадрирования.
Уменьшить снимок Кадрирование	Невозможно добавить другую функцию редактирования.

- Копии, созданные с помощью функций редактирования, не удастся отредактировать еще раз с помощью функции, которая применялась при их создании.
- При совместном использовании функций уменьшенного снимка или кадрирования с другими функциями редактирования функции уменьшенного снимка и кадрирования используйте после применения других функций редактирования.



Исходные и отредактированные изображения

- При удалении исходных изображений копии, созданные с помощью функций редактирования, не удаляются. При удалении копий, созданных с использованием функций редактирования, исходные изображения не удаляются.
- Отредактированные копии изображений сохраняются с теми же датой и временем съемки, что и исходные.
- Настройки задания печати (📖 109) и защиты (📖 114) не сохраняются в отредактированных копиях.

Редактирование изображения

Быстрая обработка: усиление контраста и насыщенности

Быструю обработку можно использовать для простого создания отредактированных копий с усилением контраста и насыщенности. Копии, созданные с помощью функции быстрой обработки, сохраняются как отдельные файлы.

- 1 Выберите изображение в режиме полнокадрового просмотра ( 80) или в режиме просмотра уменьшенных изображений ( 85) и нажмите кнопку **MENU**.

Откроется меню режима просмотра.



- 2 Поворотным мультиселектором выберите  **Быстрая обработка** и нажмите кнопку **OK**.

Исходная версия будет отображена слева, а отредактированная — справа.

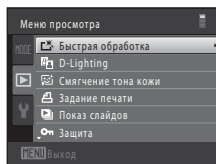

- 3 Нажмите кнопку **▲** или **▼** поворотного мультиселектора, чтобы выбрать степень усиления, затем нажмите кнопку **OK**.

Будет создана новая, отредактированная копия снимка.

Для выхода без сохранения копии нажмите кнопку **MENU**.

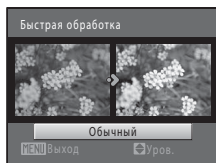

Копии, созданные с помощью функции быстрой обработки, можно определить по значку , отображаемому в режиме просмотра.





Дополнительная информация

Для получения дополнительной информации смотрите раздел «Имена файлов снимков, звуковых файлов и папок» ( 185).

D-Lighting: повышение яркости и контраста

Технология D-Lighting позволяет создавать копии с повышенной яркостью и контрастом, увеличивая яркость темных участков изображений. Обработанные копии сохраняются как отдельные файлы.

- 1 Выберите изображение в режиме полнокадрового просмотра ( 80) или в режиме просмотра уменьшенных изображений ( 85) и нажмите кнопку **MENU**.

Откроется меню режима просмотра.

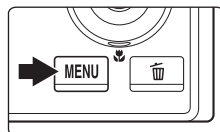

- 2 Поворотным мультиселектором выберите  **D-Lighting** и нажмите кнопку **OK**.

Исходная версия будет отображена слева, а отредактированная — справа.

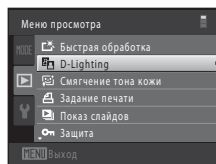

- 3 Выберите **Да** и нажмите кнопку **OK**.

Будет создана новая, отредактированная копия снимка.

Для выхода без сохранения копии выберите **Отмена** и нажмите кнопку **OK**.

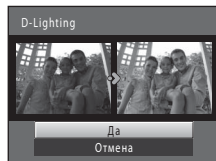

Копии, созданные с помощью функции D-Lighting, можно определить по значку , отображаемому в режиме просмотра.



Дополнительная информация

Для получения дополнительной информации смотрите раздел «Имена файлов снимков, звуковых файлов и папок» ( 185).

Смягчение тона кожи: смягчение тона кожи

Фотокамера обнаруживает лица на изображениях и создает копию со смягченными тонами кожи лица. Копии, созданные с помощью функции смягчения тона кожи, сохраняются в виде отдельных файлов.

- 1** Выберите изображение в режиме полнокадрового просмотра (📖 80) или в режиме просмотра уменьшенных изображений (📖 85) и нажмите кнопку **MENU**.

Откроется меню режима просмотра.

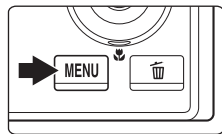

- 2** Поворотным мультиселектором выберите **Смягчение тона кожи** и нажмите кнопку **OK**.

Отобразится экран выбора степени смягчения.

Если на изображении лица не распознаны, появится предупреждение, и фотокамера перейдет в меню просмотра.

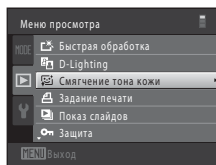

- 3** Нажмите кнопку поворотного мультиселектора **▲** или **▼**, чтобы выбрать степень смягчения, а затем нажмите кнопку **OK**.

Появляется окно подтверждения, где в центре монитора находится увеличенное изображение лица, к которому была применена функция смягчения тона кожи.

Для выхода без сохранения копии нажмите кнопку **MENU**.

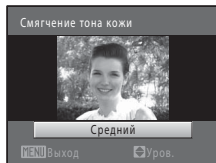

- 4** Просмотрите созданную копию.

Можно выполнить смягчение тона кожи не более 12 лиц, начиная с лица, расположенного ближе всего к центру кадра. Если было выполнено смягчение тона кожи нескольких лиц, нажмите **◀** или **▶** на поворотном мультиселекторе для отображения другого лица.

Нажмите кнопку **MENU**, чтобы изменить степень смягчения. На мониторе появится изображение, показанное в шаге 3.

После нажатия кнопки **OK** будет создана новая, отредактированная копия.

Копии, созданные с применением функции смягчения тона лица, можно определить по значку , отображаемому в режиме просмотра.

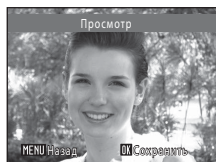



- ✓** **Функция Смягчение тона кожи. Примечание**



Из-за направления взгляда или яркости объекта лица могут распознаваться неправильно. Функция смягчения тона лица также может работать некорректно.

- 🔍** **Дополнительная информация**

Для получения дополнительной информации смотрите раздел «Имена файлов снимков, звуковых файлов и папок» (📖 185).

Уменьшенный снимок: (уменьшение размера изображения)

Создание уменьшенной копии текущего изображения. Эта функция позволяет создавать копии снимков, пригодные для отображения на веб-страницах или отправки по электронной почте. Доступные размеры:  **640 × 480**,  **320 × 240** и  **160 × 120**. Уменьшенные копии сохраняются в виде отдельных файлов с коэффициентом сжатия 1:16.

- 1** Выберите изображение в режиме полнокадрового просмотра ( 80) или в режиме просмотра уменьшенных изображений ( 85) и нажмите кнопку **MENU**.

Откроется меню режима просмотра.

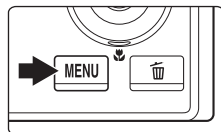

- 2** Поворотным мультиселектором выберите  **Уменьшить снимок** и нажмите кнопку **OK**.

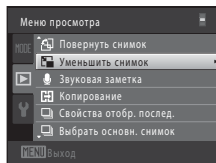

- 3** Выберите нужный размер копии и нажмите кнопку **OK**.

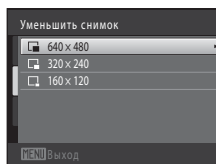

- 4** Выберите **Да** и нажмите кнопку **OK**.

Будет создана новая, уменьшенная копия снимка.

Для выхода без сохранения копии выберите **Нет** и нажмите кнопку **OK**.

Копия отображается в серой рамке.

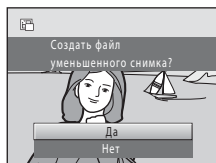

Дополнительная информация

Для получения дополнительной информации смотрите раздел «Имена файлов снимков, звуковых файлов и папок» ( 185).

🔗 Кадрирование: создание кадрированных копий

Создайте копию, содержащую только ту часть снимка, которая отображается на мониторе, если при использовании увеличения во время просмотра (📖 88) отображается значок **MENU** 🗑️. Кадрированные копии сохраняются как отдельные файлы.

1 Поверните кнопку зуммирования в положение **T** (📐) в режиме полнокадрового просмотра (📖 80) для увеличения снимка.

Чтобы кадрировать изображение, отображаемое в «вертикальной» (портретной) ориентации, увеличивайте его до тех пор, пока не исчезнут черные полосы, отображаемые с обеих сторон монитора. Кадрированное изображение будет отображаться в горизонтальной ориентации.

Чтобы кадрировать изображение в текущей «вертикальной» (портретной) ориентации, сначала используйте параметр **Повернуть снимок** (📖 116), чтобы изображение отображалось в горизонтальной ориентации. После этого увеличьте изображение, кадрируйте его, а затем вновь придайте ему «вертикальную» (портретную) ориентацию.

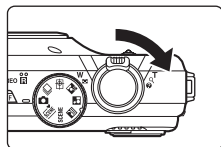

2 Подправьте композицию копии.

Поверните кнопку зуммирования в положение **T** (📐) или **W** (📐) для изменения коэффициента увеличения. Используйте кнопки ▲, ▼, ◀ или ▶ поворотного мультиселектора для прокрутки изображения так, чтобы на мониторе была видна только копируемая часть снимка.



3 Нажмите кнопку **MENU**.

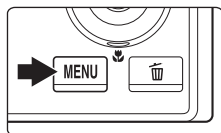

4 Поворотным мультиселектором выберите **Да** и нажмите кнопку **OK**.

Будет создана кадрированная копия.
Для выхода без сохранения копии выберите **Нет** и нажмите кнопку **OK**.

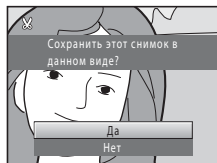

📏 Размер изображения

Размер изображения (количество пикселей) кадрированной копии уменьшается, поскольку уменьшается размер области для сохранения.
Если размер изображения кадрированной копии составляет 320 × 240 или 160 × 120, изображение будет выделено серой рамкой, а в режиме просмотра в левой части монитора будет отображаться значок уменьшенного снимка 📖 или 📖.

📖 Дополнительная информация

Для получения дополнительной информации смотрите раздел «Имена файлов снимков, звуковых файлов и папок» (📖 185).

Запись видеороликов

Поддерживается съемка видеороликов высокой четкости со звуком.

- Максимальное время записи одного видеоролика составляет 29 минут, даже если на карте памяти достаточно свободного места для более продолжительной записи (📖 135).

1 Включите фотокамеру и переведите ее в режим съемки.

Видеоролики можно записывать в любом режиме съемки (📖 42).

Отобразится значок выбранного параметра видео.

Настройка по умолчанию: **1080i HD 1080p★ (1920 × 1080)** (📖 134).

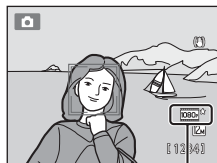

Параметр видео

2 Нажмите кнопку **●** (видеосъемка), чтобы начать запись видеоролика.

После краткого отключения монитора начинается запись видеоролика.

Фотокамера фокусируется по центру кадра.

Зоны фокусировки не отображаются во время записи.

При записи видеороликов в формате HD или Full HD формат монитора изменяется на 16:9 с записью видеоролика (записывается область, указанная справа).

Во время записи видеоролика будет отображаться приблизительное оставшееся время записи.

При достижении максимальной длительности видеоролика запись будет остановлена автоматически.

Если во время записи спусковая кнопка затвора нажата до конца, один кадр сохраняется как фотография (📖 131).

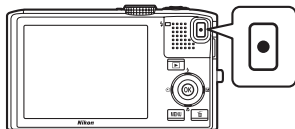

3 Повторно нажмите кнопку **●** (видеосъемка), чтобы остановить запись.

✓ Сохранение видеороликов. Примечание

После записи видеоролика он не будет полностью сохранен во внутренней памяти или на карте памяти до тех пор, пока монитор не возвратится в режим съемки. **Не открывайте крышку батарейного отсека/гнезда карты памяти** до полного сохранения видеоролика. Извлечение карты памяти или батареи во время сохранения видеоролика может привести к потере данных видеоролика или к повреждению фотокамеры или карты памяти.

✓ **Запись видеороликов. Примечание**

- Для записи видеороликов рекомендуется использовать карты памяти SD с классом скорости не менее 6 (📖 184). При использовании более медленных карт памяти видеозапись может неожиданно прерываться.
- При съемке видеороликов угол зрения (т.е. область, видимая в кадре) несколько уже по сравнению с углом зрения при фотосъемке.
- При использовании цифрового зума может отмечаться некоторое ухудшение качества изображения. Если в начале записи видеоролика цифровой зум не используется, то поворотом и удержанием кнопки зуммирования в положении **T** изображение увеличивается за счет оптического зума. Зум останавливается по достижении максимального оптического увеличения. Опустите кнопку зуммирования и затем поверните ее в положение **T** еще раз, чтобы увеличить изображение с использованием цифрового зума.
- По завершении записи цифровой зум отключается.
- Возможно, будут записаны звуки работы кнопки зуммирования, хода зума, движения привода автофокусировки объектива, работы системы подавления вибраций или действия диафрагмы при изменении яркости.
- Во время записи видеороликов на мониторе могут появляться следующие эффекты. Эти эффекты сохраняются в записанных видеороликах.
 - При свете флуоресцентных ламп, ртутных ламп или натриевых ламп на изображениях могут появляться полосы.
 - Объекты, быстро движущиеся из одной стороны кадра в другую (например, движущийся поезд или автомобиль), могут отображаться с перекосом.
 - Общее изображение видеоролика может искажаться если фотокамера находится в движении.
 - Если фотокамера перемещается, молния или подобные яркие области могут оставлять остаточные изображения.

✓ **Автофокусировка. Примечания**

- Если значение **AF Покадровый АФ** (настройка по умолчанию) выбрано для параметра **Режим автофокуса** в меню видео, фокусировка заблокируется при нажатии кнопки **●** (видеосъемка) для начала записи (📖 135).
- Автофокусировка может работать некорректно (📖 27). В этом случае попробуйте выполнить следующее.
 1. Установите **Режим автофокуса** в меню видео на значение **AF Покадровый АФ** (настройка по умолчанию) до начала записи видеоролика.
 2. Поместите другой объект, расположенный на том же расстоянии от фотокамеры, что и предполагаемый объект съемки, в центр кадра и нажмите кнопку **●** (видеосъемка), чтобы начать запись, а затем измените компоновку кадра.

✓ **Температура фотокамеры**



Фотокамера может нагреться при продолжительной съемке видеоролика, или когда фотокамера используется в условиях высокой температуры. Это не является неисправностью.

📎 **Функции, доступные при видеосъемке**







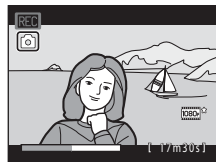

- Настройки пользовательского слайдера, баланса белого (при использовании режима **📷** (авто) или режима непрерывной съемки) и коррекции экспозиции используются и при съемке видеороликов. Если включен режим макросъемки, можно выполнить видеосъемку объектов, близко расположенных к фотокамере. Проверьте настройки перед началом записи видеоролика.
- Можно использовать автоспуск (📖 33). Если при установленном автоспуске нажать кнопку **●** (видеосъемка), фотокамера фокусируется, и начинается запись видеоролика через две или десять секунд.
- Вспышка не будет работать.
- Нажмите кнопку **MENU**, чтобы перейти на вкладку **📷** (видео) и отрегулируйте настройки в меню видео перед началом записи видеоролика (📖 132).

Фотосъемка во время записи видеоролика

Если нажать спусковую кнопку затвора до конца во время записи видеоролика, один кадр сохраняется как фотография. Запись видеоролика продолжается, а фотография сохраняется.

- Фотографию можно сохранить, если в левой верхней части монитора отображается значок .
- Значок  не отображается во время сохранения фотографий. Следующую фотографию можно сохранить только после того, как появится значок .
- Размер сохраненной фотографии зависит от типа видеоролика (разрешение) (134). Коэффициент сжатия составляет приблизительно 1:8.



Тип видеоролика (разрешение)	Размер фотографии
 HD 1080p★ (1920 × 1080)/  HD 1080p (1920 × 1080)	 (1920 × 1080)
 HD 720p (1280 × 720)	 (1280 × 720)
 VGA (640 × 480)	 (640 × 480)
 QVGA (320 × 240)	 (320 × 240)*

- Изображения, снятые с настройкой  (320 × 240), при просмотре отображаются с серой рамкой.

Сохранение фотографий во время записи видеоролика. Примечания

- Когда для записи видеоролика остается менее 30 секунд, сохранение фотографий невозможно.
- При записи видеоролика HS (137) сохранение фотографий невозможно.
- Звук затвора, слышимый при сохранении фотографий, может быть слышен и в записанном видеоролике.
- Если при нажатии спусковой кнопки затвора фотокамера перемещается, изображение может получиться смазанным.

Имена файлов сохраненных фотографий

Номера файлов присваиваются снятым фотографиям в порядке возрастания, начиная с номера файла записываемого видеоролика +1.

Дополнительная информация

Для получения дополнительной информации смотрите раздел «Имена файлов снимков, звуковых файлов и папок» (185).

Изменение настроек записи видеороликов

В меню видео можно настроить следующие параметры.



Параметры видео

Фотокамера может записывать видеоролики на обычной скорости и на высокой скорости (HS), которые можно просматривать замедленно или ускоренно. Выберите **Видео** или **Видео HS** в соответствии с типом записываемого видеоролика.

Параметр	Описание
Видео (настройка по умолчанию)	Запись видеоролика на обычной скорости. Можно выбрать параметры записи видеороликов с обычной скоростью (📖 134).
Видео HS	Запись видеороликов в формате HS. Можно выбрать параметры записи видеороликов в формате HS. → 📖 137, 139 <ul style="list-style-type: none"> Выберите скорость, с которой фотокамера будет записывать видеоролики — с обычной скоростью или в формате HS (замедленная или ускоренная съемка).



Режим автофокуса

📖 135

Выбор способа фокусировки фотокамеры в режиме видеосъемки.



Подавл. шумов от ветра





📖 136

Позволяет выбрать, следует ли использовать функцию подавления шумов от ветра во время записи видеороликов.

Отображение меню видео

1 Нажмите кнопку **MENU** в режиме съемки.

Откроется меню.

После нажатия кнопки **MENU** в режиме  (автоматический выбор сюжета),  (ночной пейзаж) или  (ночной портрет) нажмите кнопку поворотного мультиселектора ( 9) ◀ для отображения вкладок.

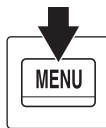
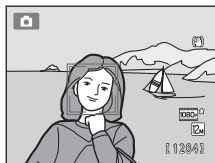

2 Нажмите кнопку ◀ поворотного мультиселектора.

Активируется выбор вкладки.

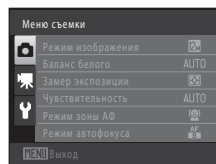

3 Нажмите кнопку ▲ или ▼, чтобы перейти на вкладку .

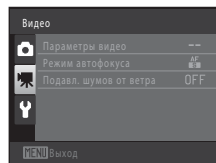

4 Нажмите кнопку ▶ или .

Теперь можно выбрать пункты меню видео.

Для выбора и применения настроек используйте поворотный мультиселектор ( 9).

Для выхода из меню видео нажмите кнопку **MENU**. Нажмите кнопку ◀, чтобы перейти на другую вкладку.

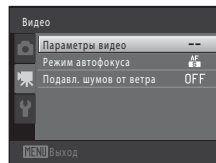







Видео в параметрах видео (тип видеоролика с обычной скоростью)

Переключение в режим съемки → MENU →  (Видео) ( 133) → Параметры видео → Видео

Выберите типы для записи видеоролика с обычной скоростью.

Использование более высокого размера изображения и скорости передачи видео приводит к получению изображения более высокого качества, а также файла видеоролика большего размера.

- **Видео HS** →  137, 139





Тип	Описание
 HD 1080p★ (1920 × 1080) (настройка по умолчанию)	Видеоролики с форматом экрана 16:9 записываются в формате Full HD. Этот параметр подходит для просмотра на телевизоре с поддержкой формата Full HD. <ul style="list-style-type: none"> • Размер изображения: 1920 × 1080 пикселей • Скорость передачи видео: 14 Мбит/с
 HD 1080p (1920 × 1080)	Видеоролики с форматом экрана 16:9 записываются в формате Full HD. Этот параметр подходит для просмотра на телевизоре с поддержкой формата Full HD. <ul style="list-style-type: none"> • Размер изображения: 1920 × 1080 пикселей • Скорость передачи видео: 12 Мбит/с
 HD 720p (1280 × 720)	Будут записаны видеоролики высокой четкости в формате 16:9. Этот вариант подходит для воспроизведения на широкоэкранном телевизоре. <ul style="list-style-type: none"> • Размер изображения: 1280 × 720 пикселей • Скорость передачи видео: 9 Мбит/с
 VGA (640 × 480)	Записываются видеоролики с форматом экрана 4:3. <ul style="list-style-type: none"> • Размер изображения: 640 × 480 пикселей • Скорость передачи видео: 3 Мбит/с
 QVGA (320 × 240)	Записываются видеоролики с форматом экрана 4:3. <ul style="list-style-type: none"> • Размер изображения: 320 × 240 пикселей • Скорость передачи видео: 640 кбит/с

- Скорость передачи видео - это объем видеоданных, записанных за одну секунду. Кодирование с изменяемой скоростью передачи видео (VBR) используется для автоматической регулировки скорости передачи в зависимости от снимаемого сюжета. Если объект видеосъемки активно перемещается, размер записываемого файла увеличивается.
- При использовании любых параметров частота кадров при видеосъемке составляет приблизительно 30 кадров в секунду.

Дополнительная информация

Для получения дополнительной информации смотрите раздел «Максимальная длина видеоролика» ( 135).

Максимальная длина видеоролика

Тип	Внутренняя память (прибл. 102 МБ)	Карта памяти (4 Гб)*
 HD 1080p ★ (1920 × 1080) (настройка по умолчанию)	59 с	35 мин
 HD 1080p (1920 × 1080)	1 мин 9 с	40 мин
 HD 720p (1280 × 720)	1 мин 31 с	55 мин
 VGA (640 × 480)	4 мин 22 с	2 ч 30 мин
 QVGA (320 × 240)	18 мин 7 с	11 ч

Все приведенные значения являются приблизительными. Максимальная продолжительность видеоролика зависит от модели карты памяти.

* Максимальная длина одного видеоролика составляет 29 минут. Максимальная длина видеоролика, отображаемая во время записи, составляет 29 минут, даже если на карте памяти имеется свободное место для записи видеоролика большей длины.



Дополнительная информация

Для получения дополнительной информации смотрите раздел «Имена файлов снимков, звуковых файлов и папок» (📖 185).

Режим автофокуса

Переключение в режим съемки → MENU →  (Видео) (📖 133) → Режим автофокуса

Выберите способ автофокусировки, когда съемка выполняется с установкой параметра **Параметры видео** в меню съемки на значение **Видео**.

Параметр	Описание
 Покадровый АФ (настройка по умолчанию)	При нажатии кнопки  (видеосъемка) для начала записи выполняется блокировка фокусировки. Выберите этот параметр, когда расстояние между камерой и объектом практически не меняется.
 Непрерывный АФ	Фотокамера непрерывно фокусируется. Выберите этот параметр, когда расстояние между камерой и объектом значительно изменяется во время съемки. В записанном видеоролике может быть слышен звук фокусировки фотокамеры. Рекомендуется использовать функцию Покадровый АФ , чтобы предотвратить звуковые помехи, возникающие при фокусировке фотокамеры.

Режим автофокуса во время записи видеороликов

При использовании сюжетного режима **Фейерверк** фотокамера фокусируется на бесконечности.

Подавл. шумов от ветра

Переключение в режим съемки → MENU →  (Видео) (📖 133) → Подавл. шумов от ветра

Выберите, будет ли подавляться шум ветра, когда съемка выполняется с установкой параметра **Параметры видео** в меню съемки на значение **Видео**.

Параметр	Описание
 Вкл.	Уменьшает звук ветра, слышимый через микрофон фотокамеры. Используется при записи видеороликов в местах с сильным ветром. Возможно, во время просмотра другие звуки будут плохо различимы.
OFF Выкл. (настройка по умолчанию)	Подавление шумов от ветра не включено.

Настройку подавления шумов от ветра можно проверить на мониторе во время съемки (📖 6). При выборе **Выкл.** значок для текущей настройки не отображается.

Замедленная и ускоренная съемка (видеоролик HS) видеороликов

Можно записывать видеоролики в формате HS (высокая скорость). Участки видеозаписи, снятые в формате HS, можно просматривать с замедлением на 1/8-1/2 от обычной скорости воспроизведения, или ускоренно — в два раза быстрее обычной скорости воспроизведения. При записи видеоролика фотокамеру можно переключить с обычной скорости записи видеоролика на замедленную или ускоренную видеозапись.

- 1 Перейдите к меню видео (📖 133), выберите с помощью поворотного мультиселектора пункт **Видео HS** в настройках **Параметры видео** и нажмите кнопку **OK**.

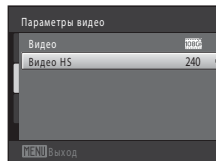

- 2 Подтвердите или измените настройки формата HS, а затем нажмите кнопку **OK**.

Изменение настроек формата HS (тип видеоролика HS) →
📖 139

После изменения настроек нажмите кнопку **MENU** и вернитесь на экран съемки.

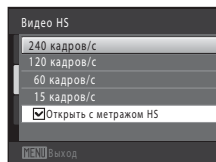

- 3 Нажмите кнопку **●** (видеосъемка), чтобы начать запись.

После краткого отключения монитора начинается запись видеоролика.

Фотокамера фокусируется по центру кадра. Зоны фокусировки не отображаются во время записи.

Если установлен флажок **Открыть с метражом HS**, при начале записи выполняется запись видеоролика в формате HS.

Если установлен флажок **Открыть с метражом HS**, при начале записи выполняется запись видеоролика с обычной скоростью. Для переключения на запись в формате HS нажмите кнопку **OK**, когда потребуется, чтобы фотокамера выполняла замедленную или ускоренную съемку.

По истечении времени записи для формата HS (📖 139) или при нажатии кнопки **OK** фотокамера переключается на обычную скорость записи видеороликов. При каждом нажатии кнопки **OK** фотокамера переключается между обычной скоростью записи видеороликов и записью в формате HS.

При записи в формате HS вместо максимальной длины видеоролика отображается оставшееся время записи в формате HS.

Отображаемые параметры видеоролика HS изменяются в зависимости от типа записываемого видеоролика.

Параметры видеоролика HS

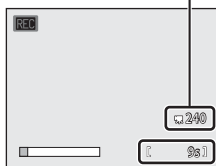

При записи видеоролика HS

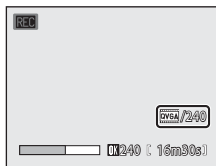

При записи видеороликов с обычной скоростью

- 4 Нажмите кнопку **●** (видеосъемка), чтобы остановить запись.

✓ Видеоролик HS. Примечания

- Отснятый эпизод, записанный для просмотра с замедлением или ускорением, записывается без звука.
- Использование функции подавления вибраций невозможно для видеороликов, записанных с установкой параметра **Параметры видео** в меню видео на значение **Видео HS**. Настройки положения зума, фокусировки, экспозиции и баланса белого блокируются при нажатии кнопки **●** (видеозапись) и начале записи.

🔍 Видеоролик HS

Просмотр записанных видеороликов выполняется со скоростью 30 кадров в секунду, включая участки, записанные в формате HS.

При установке параметра **Видео HS** (📄 139) на значение **240 кадров/с**, **120 кадров/с** или **60 кадров/с** можно записывать видеоролики для замедленного просмотра. При установке значения **15 кадров/с** можно записывать видеоролики для ускоренного просмотра со скоростью, в два раза больше обычной скорости.

Участки, записанные со скоростью 240 кадров/с:

Съемка с высокой скоростью возможна в течение не более десяти секунд. Эпизоды, отснятые с высокой скоростью, просматриваются с замедлением, со скоростью в восемь раз меньшей, чем обычная скорость.



Участки, записанные со скоростью 15 кадров/с:

При съемке видеороликов для просмотра на высокой скорости можно записать видеоролики длительностью до двух минут. Просмотр в два раза быстрее.

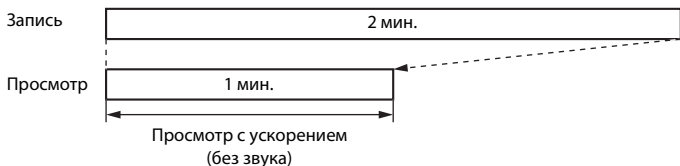

🔍 Возврат от настройки Видео HS к настройке обычной скорости видеоролика

Меню видеоролика → **Параметры видео** → **Видео**, выберите тип видеоролика и нажмите кнопку **⌘** (📄 129, 134).

Изменение настроек Видео HS (тип видеоролика HS)

Переключение в режим съемки → MENU → (Видео) (133) → Параметры видео → Видео HS

Выберите тип записываемого видеоролика, если параметр **Параметры видео** в меню видео установлен на значение **Видео HS**.

Параметр	Описание
240 кадров/с	Выполняется замедленная съемка видеороликов со скоростью 1/8 с форматом экрана 4:3. <ul style="list-style-type: none"> • Макс. длина видеоролика*: 10 секунд (время воспроизведения: 80 секунд) • Размер изображения: 320 × 240 пикселей • Скорость передачи видео: 640 кбит/с
120 кадров/с	Выполняется замедленная съемка видеороликов со скоростью 1/4 с форматом экрана 4:3. <ul style="list-style-type: none"> • Макс. длина видеоролика*: 10 секунд (время воспроизведения: 40 секунд) • Размер изображения: 640 × 480 пикселей • Скорость передачи видео: 3 Мбит/с
60 кадров/с	Выполняется замедленная съемка видеороликов со скоростью 1/2 с форматом экрана 16:9. <ul style="list-style-type: none"> • Макс. длина видеоролика*: 30 секунд (время воспроизведения: 1 минута) • Размер изображения: 1280 × 720 пикселей • Скорость передачи видео: 9 Мбит/с
15 кадров/с	Выполняются ускоренная видеосъемка с удвоенной скоростью с форматом экрана 16:9. <ul style="list-style-type: none"> • Макс. длина видеоролика*: 2 минуты (время воспроизведения: 1 минута) • Размер изображения: 1920 × 1080 пикселей • Скорость передачи видео: 12 Мбит/с

* Максимальная длина видеоролика, указанная здесь, относится только к участку видеоролика, записанному в замедленном или ускоренном режиме.

Флажок «Открыть с метражом HS»

На экране **Видео HS** выберите скорость выполнения фотокамерой видеозаписи: видеоролик с обычной скоростью или видеоролик в формате HS (замедленная или ускоренная видеосъемка).

До применения настройки типа видеоролика HS выберите поворотным мультиселектором **Открыть с метражом HS** и нажмите кнопку **OK** для включения или отключения настройки.

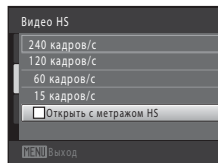

- Вкл. (настройка по умолчанию): при начале записи начинается запись видеоролика в формате HS.
- Выкл.: при начале записи начинается запись видеоролика с обычной скоростью. Для переключения на запись в формате HS нажмите кнопку **OK**, когда потребуется, чтобы фотокамера выполняла замедленную или ускоренную съемку.

Просмотр видеороликов

В режиме полнокадрового просмотра (📖 80) видеоролики можно определить по значку **Параметры видео** (📖 134). Для просмотра видеоролика выберите его в режиме полнокадрового просмотра и нажмите кнопку **OK**.

Поверните кнопку зуммирования в положение **T** или **W**, чтобы настроить громкость просмотра.

Для выполнения перемотки вперед или обратной перемотки поворачивайте поворотный мультиселектор.

Кнопки управления просмотром отображаются в верхней части монитора. Нажмите кнопку мультиселектора ◀ или ▶, чтобы выбрать нужный элемент управления. Доступны указанные ниже операции.

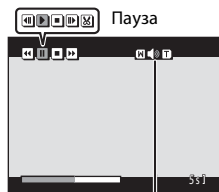

Во время просмотра Индикатор громкости

Функция	Значок	Описание
Обратная перемотка	⏮	Нажмите и удерживайте кнопку OK , чтобы выполнить обратную перемотку видеоролика.
Ускоренная перемотка	⏭	Нажмите и удерживайте кнопку OK , чтобы выполнить ускоренную перемотку видеоролика.
Пауза	⏸	Нажмите кнопку OK , чтобы приостановить воспроизведение. Когда воспроизведение приостановлено, можно выполнить следующие операции с помощью кнопок управления, находящихся в верхней части монитора.
		Нажмите кнопку OK для обратной перемотки видеоролика. Удерживайте кнопку OK нажатой для непрерывной перемотки в обратном направлении.*
		Нажмите кнопку OK для перемотки видеоролика вперед. Удерживайте кнопку OK нажатой для непрерывной перемотки вперед.*
		Нажмите кнопку OK , чтобы возобновить воспроизведение.
	⏸	Нажмите кнопку OK , чтобы отрезать ненужные части видеоролика и сохранить только его нужные части (📖 141).
Завершение	⏹	Нажмите кнопку OK , чтобы вернуться в режим полнокадрового просмотра.

* Повернув поворотный мультиселектор, видеоролик также можно перемотать вперед или назад.

🗑️ Просмотр видеороликов

На фотокамере COOLPIX S8100 невозможно просмотреть видеоролики, записанные с помощью цифровой фотокамеры другого производителя или другой модели.

Удаление видеороликов

Выберите видеоролик и нажмите кнопку **🗑️** в режиме полнокадрового просмотра (📖 80) или в режиме просмотра уменьшенных изображений (📖 85). Будет отображено окно подтверждения. Для получения дополнительной информации смотрите раздел «Удаление ненужных изображений» (📖 29).

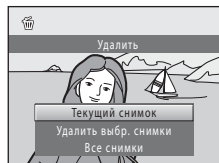

Редактирование видеороликов

Любую часть записанного видеоролика можно сохранить как отдельный файл.

- 1 Начните просмотр видеоролика и сделайте паузу в воспроизведении (📖 140).

- 2 Кнопками мультиселектора ◀ и ▶ выберите элемент управления ⏮ и нажмите кнопку OK.

Отображается экран редактирования видеоролика.

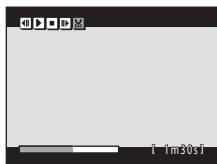

- 3 Нажмите кнопку ▲ или ▼, чтобы выбрать элемент управления ⏮ (Выбрать точку начала).

Поверните поворотный мультиселектор или нажмите кнопки ◀ и ▶, чтобы переместить точку начала с левого края к началу нужного участка видеоролика.

Чтобы отменить редактирование, нажмите кнопку ▲ или ▼ для выбора ↶ (возврат), а затем нажмите кнопку OK.

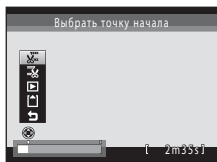

- 4 Нажмите кнопку ▲ или ▼, чтобы выбрать элемент управления ⏭ (Выбрать точку окончания).

Поверните поворотный мультиселектор или нажмите кнопки ◀ и ▶, чтобы переместить точку начала на правом крае к концу нужного участка видеоролика.

Выберите ▶ (предварительный просмотр) и нажмите кнопку OK, чтобы просмотреть выбранный участок видеоролика, предназначенный для сохранения. Во время предварительного просмотра поверните кнопку зуммирования в положение T/W, чтобы отрегулировать громкость. Поворачивайте поворотный мультиселектор для ускоренной или обратной перемотки видеоролика. Во время предварительного просмотра нажмите кнопку OK еще раз для остановки просмотра.

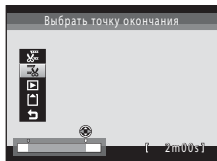

- 5 По завершении настройки нажмите ▲ или ▼ для выбора ⏸ Сохранить, а затем нажмите кнопку OK.

- 6 Выберите Да и нажмите кнопку OK.

Отредактированный видеоролик сохраняется.

Для выхода без сохранения выберите Нет.

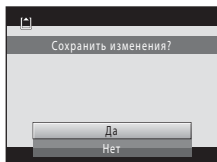

Редактирование видеороликов. Примечания

- Видеоролик, созданный в процессе редактирования, невозможно обрезать повторно. Чтобы обрезать другой участок видеоролика, выберите и отредактируйте исходный видеоролик.
- Видеоролики обрезаются с секундным интервалом, поэтому точки начала и окончания получившегося обрезанного участка видеоролика могут незначительно отличаться от заданных. Если длина видеоролика менее 2 секунд, его обрезать невозможно.
- Если во внутренней памяти или на карте памяти недостаточно места для сохранения отредактированных копий, функции редактирования недоступны.

Дополнительная информация

Для получения дополнительной информации смотрите раздел «Имена файлов снимков, звуковых файлов и папок» (📖 185).

Подключение к телевизору

Для просмотра изображений и видеороликов на экране телевизора подключите фотокамеру к телевизору. Если используемый телевизор оборудован входом HDMI, можно подключить фотокамеру к телевизору с помощью имеющегося в продаже кабеля HDMI для воспроизведения видео высокой четкости.

1 Выключите фотокамеру.

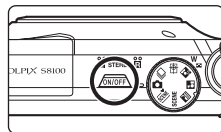

2 Подключите фотокамеру к телевизору.

При подключении с помощью прилагаемого аудио/видеокабеля

Подключите желтый разъем к видеовходу телевизора, а белый и красный — к его аудиовходам.

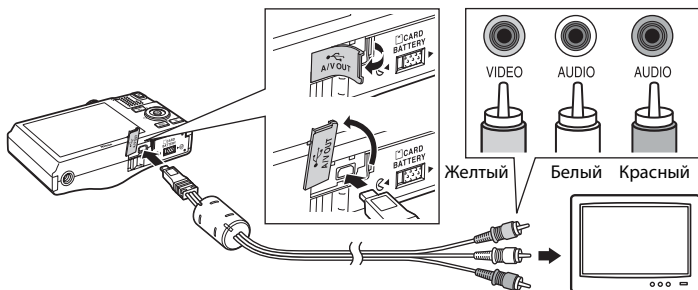

При подключении с помощью имеющегося в продаже кабеля HDMI

Подключите разъем к входу HDMI телевизора.

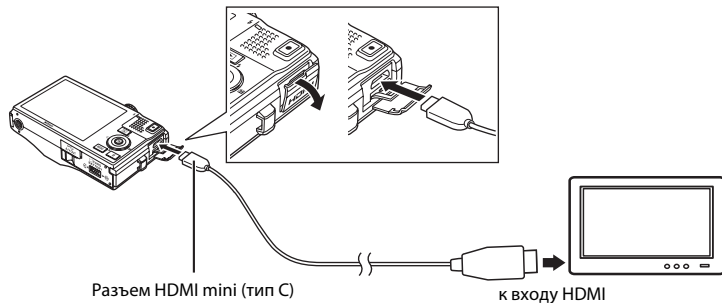

3 Настройте телевизор на работу с видеоканалом.

Подробные сведения см. в руководстве по эксплуатации телевизора.



4 Нажмите и удерживайте кнопку для включения фотокамеры.

Фотокамера переключится в режим просмотра, и на экране телевизора появятся изображения.

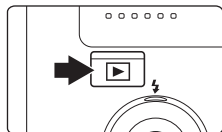
Когда фотокамера подключена к телевизору монитор фотокамеры не включается.



Подключение кабеля HDMI. Примечания

- Кабель HDMI не входит в комплект поставки. Для подключения фотокамеры к телевизору высокой четкости используйте имеющийся в продаже кабель HDMI. Выходной разъем фотокамеры выполнен в виде разъема HDMI mini (тип C). Приобретая кабель HDMI, убедитесь в том, что со стороны устройства кабель имеет разъем HDMI mini.
- Для изображений или видеороликов, которые будут просматриваться на экране телевизора с разъемом HDMI рекомендуется установить для параметра **Режим изображения** ( 44) настройку **2048 x 1536** или выше, а для параметра **Видео** ( 134) настройку **HD 720p (1280 x 720)** или выше.

Подключение кабеля. Примечания

- При подключении кабеля убедитесь в правильной ориентации разъемов фотокамеры. Не прилагайте чрезмерных усилий при подключении кабеля к фотокамере. При отсоединении не тяните разъем кабеля под углом.
- Не подсоединяйте к фотокамере одновременно кабель HDMI и аудио-/видеокабель.
- Не подсоединяйте к фотокамере одновременно кабель HDMI и USB-кабель.

Если изображения не отображаются на экране телевизора

Убедитесь, что настройка режима видео в меню **Настройка** ( 157) → **Настройки ТВ** ( 173) соответствует стандарту телевизора.

Подключение к компьютеру

Для подключения фотокамеры к компьютеру и копирования (передачи) изображений на компьютер используйте USB-кабель, входящий в комплект поставки.

Перед подключением фотокамеры

Установите программное обеспечение

Используйте компакт-диск ViewNX 2, входящий в комплект поставки, и установите следующее программное обеспечение на компьютер.

- ViewNX 2: используйте функцию передачи изображений «Nikon Transfer 2» для сохранения изображений, сделанных с помощью фотокамеры, на компьютере. Сохраненные изображения можно просматривать и печатать. Кроме того, поддерживаются функции редактирования изображений и видеороликов.
- Panorama Maker 5: с помощью этого программного обеспечения можно объединять серии снимков в единое панорамное изображение.

Дополнительные сведения по установке программного обеспечения см. в *Кратком руководстве*.

Совместимые операционные системы

Windows

Windows 7 Home Basic/Home Premium/Professional/Enterprise/Ultimate, Windows Vista Home Basic/Home Premium/Business/Enterprise/Ultimate (с пакетом обновления 2) или Windows XP Home Edition/Professional (с пакетом обновления 3)

Macintosh

Mac OS X (версии 10.4.11, 10.5.8, 10.6.4)

Для получения информации относительно требований для воспроизведения видеороликов высокой четкости см. раздел справки ViewNX 2 «Требования к системе» (📖 149).

Последние сведения о совместимых операционных системах см. на веб-сайте Nikon.

👍 Подсоединение к компьютеру. Примечание

Подсоедините от компьютера другие USB-устройства, например зарядные устройства USB. При одновременном подсоединении фотокамеры и других USB-устройств к компьютеру может произойти сбой в работе фотокамеры или подача на фотокамеру чрезмерного напряжения, что приведет к повреждению фотокамеры или карточки памяти. Для получения дополнительной информации смотрите документацию, прилагаемую к другим USB-устройствам.

✓ **Примечания по источнику питания**

- При подсоединении фотокамеры к компьютеру для передачи изображений используйте полностью заряженную батарею для предотвращения внезапного отключения фотокамеры.
- При подсоединении фотокамеры к компьютеру с помощью USB-кабеля, входящего в комплект поставки, при установленном в меню настройки для параметра **Зарядка от ПК** значения **Авто** (настройка по умолчанию), батарея, установленная в фотокамеру, будет заряжаться автоматически, используя питание компьютера (📖 150, 174).
- Если используется сетевой блок питания EH-62F (📖 183) (приобретается дополнительно), фотокамера COOLPIX S8100 может получать питание от сетевой розетки. Не используйте сетевые блоки питания других изготовителей или других моделей, поскольку это может привести к перегреву и сбоям в работе фотокамеры.

Передача изображений с фотокамеры на компьютер

- 1** Запустите компьютер, на котором установлена программа ViewNX 2.
- 2** Убедитесь, что фотокамера выключена.
- 3** Подключите фотокамеру к компьютеру с помощью USB-кабеля, входящего в комплект поставки.

Убедитесь в правильной ориентации разъемов. При подсоединении или отсоединении разъемов USB-кабеля не держите разъемы под углом и не прилагайте усилий.

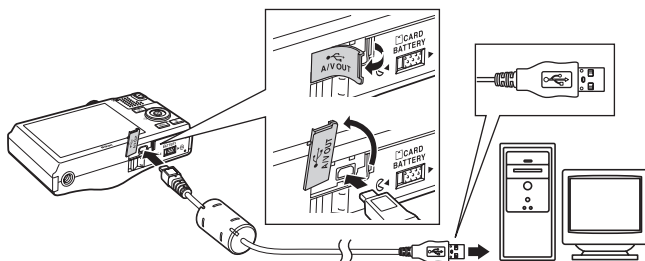

Фотокамера включится автоматически, и загорится индикатор включения питания. Монитор фотокамеры останется выключенным.

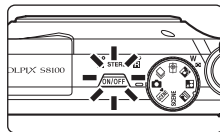

✓ **Подключение USB-кабеля**

Подключение может не определяться, если фотокамера подключена к компьютеру через концентратор USB.

4 Запустите функцию передачи изображений ViewNX 2 программы «Nikon Transfer 2», установленной на компьютере.

• Windows 7

При отображении экрана **Devices and Printers (Устройства и принтеры)** ► **S8100** щелкните **Change program (Изменить программу)** в разделе **Import pictures and videos (Импорт снимков и видеоклипов)**. Выберите **Import File using Nikon Transfer 2 (Импортировать файл с помощью программы Nikon Transfer 2)** в диалоговом окне **Change program (Изменить программу)** и нажмите кнопку **OK**. Дважды щелкните **Import File (Импортировать файл)** на экране **Devices and Printers (Устройства и принтеры)** ► **S8100**.

• Windows Vista

При отображении диалогового окна **AutoPlay (Автозапуск)** щелкните **Import File using Nikon Transfer 2 (Импортировать файл с помощью программы Nikon Transfer 2)**.

• Windows XP

При отображении диалогового окна выбора действия выберите **Nikon Transfer 2 Import File (Импорт файла программой Nikon Transfer 2)** и нажмите кнопку **OK**.

• Mac OS X

Программа Nikon Transfer 2 будет запущена автоматически при подключении фотокамеры к компьютеру, если при первой установке Nikon Transfer 2 в диалоговом окне **Auto-Launch setting (Настройка автозапуска)** было выбрано значение **Yes (Да)**.

- Если установленная в фотокамере батарея разряжена, то компьютер может не распознать фотокамеру. Если фотокамера не распознана, то изображения передать не удастся. Если зарядка батареи начнется автоматически при использовании питания компьютера, подождите, пока заряд батареи не достигнет достаточного уровня для начала передачи.
- Если на карте памяти сохранено много изображений, запуск программы Nikon Transfer 2 может занять некоторое время.

5 Убедитесь, что исходное устройство отображается на панели **Source (Источник)** в параметрах передачи, и нажмите кнопку **Start Transfer (Начать передачу)**.

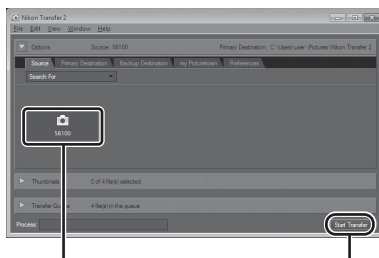

Устройство **Source (Источник)**

Кнопка **Start Transfer (Начать передачу)**

На компьютер будут переданы все изображения, которые не были переданы ранее (настройка по умолчанию ViewNX 2).

Подключение к компьютеру

ViewNX 2 запускается автоматически по завершении передачи (настройка по умолчанию ViewNX 2). Переданные изображения можно просмотреть.

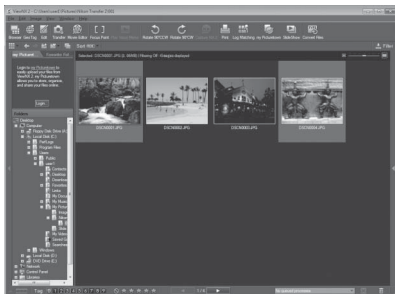

Дополнительные сведения об использовании программы ViewNX 2 см. справочную информацию ViewNX 2 (📖 149).

Отсоединение фотокамеры

Не выключайте фотокамеру и не отсоединяйте ее от компьютера в процессе передачи.

По завершении передачи выключите фотокамеру и отсоедините USB-кабель.

Фотокамера выключится автоматически при отсутствии связи с компьютером в течение 30 минут, если она подсоединена к компьютеру с помощью USB-кабеля.

☑ Зарядка батареи

Во время зарядки установленной в фотокамеру батареи индикатор включения питания будет медленно мигать зеленым (📖 150).

Передача изображений с помощью гнезда для карт памяти на компьютере или имеющегося в продаже устройства для чтения карт памяти

При вставке карты памяти в гнездо для карт памяти на компьютере или же в имеющееся в продаже устройство для чтения карт памяти изображения можно передавать с помощью «Nikon Transfer 2» — функции передачи изображений программы ViewNX 2.

- Убедитесь, что используемая карта памяти поддерживается устройством для чтения карт памяти или аналогичным устройством.
- Чтобы передать изображения, вставьте карту памяти в устройство для чтения карт памяти или в гнездо для карт памяти и выполните операции, начиная с шага 4 (📖 147).
- Для передачи на компьютер изображений, сохраненных во внутренней памяти фотокамеры, их сначала необходимо копировать на карту памяти с помощью фотокамеры (📖 119).

Запуск ViewNX 2 или Nikon Transfer 2 вручную

Windows

Выберите меню **Start (Пуск) > All Programs (Все программы) > ViewNX 2 > ViewNX 2**.

Кроме того, чтобы запустить программу **ViewNX 2**, можно дважды щелкнуть значок ViewNX 2 на рабочем столе.

Mac OS X

Откройте папку **Applications (Приложения)**, откройте папки **Nikon Software (Программное обеспечение Nikon) > ViewNX 2** в этом порядке, а затем дважды щелкните значок **ViewNX 2**. Кроме того, чтобы запустить программу **ViewNX 2**, можно щелкнуть значок ViewNX 2 в доке.

Щелкните **Transfer (Передать)** на экране ViewNX 2 для запуска Nikon Transfer 2.

Просмотр информации о программе ViewNX 2 Help (Справка ViewNX 2)

Для получения дополнительной информации о программе ViewNX 2 или Nikon Transfer 2 запустите ViewNX 2 или Nikon Transfer 2 и выберите **ViewNX 2 Help (Справка ViewNX 2)** в меню **Help (Справка)**.

Создание панорамы с помощью приложения Panorama Maker 5

- Используйте серию изображений, созданных в сюжетном режиме **Съемка панорамы** (📖 68), чтобы создать единую фотопанораму в приложении Panorama Maker 5.
- Приложение Panorama Maker 5 можно установить на компьютер с компакт-диска ViewNX 2, входящего в комплект поставки фотокамеры.
- После завершения установки выполните описанные ниже действия для запуска приложения Panorama Maker 5.

Windows

Выберите меню **Start (Пуск) > All Programs (Все программы) > ArcSoft Panorama Maker 5 > Panorama Maker 5**.

Mac OS X

Откройте **Applications (Приложения)** и дважды щелкните значок **Panorama Maker 5**.

- Дополнительные сведения об использовании программы Panorama Maker 5 см. в инструкциях на экране и в справке приложения Panorama Maker 5.

Имена файлов изображений и имена папок

Для получения дополнительной информации смотрите раздел «Имена файлов снимков, звуковых файлов и папок» (📖 185).

Зарядка при подсоединении к компьютеру

Если для параметра **Зарядка от ПК** (📖 174) в меню настройки фотокамеры установлено значение **Авто** (настройка по умолчанию), и если фотокамера подключена к компьютеру с помощью USB-кабеля, входящего в комплект поставки, то батарея, установленная в фотокамере, может заряжаться автоматически (зависит от возможности компьютера предоставлять питание).

Для получения дополнительной информации о подсоединении фотокамеры к компьютеру смотрите разделы «Перед подключением фотокамеры» (📖 145) и «Передача изображений с фотокамеры на компьютер» (📖 146).

Индикатор зарядки

В следующей таблице описаны состояния индикатора зарядки, когда фотокамера подсоединена к компьютеру.

Индикатор зарядки	Описание
Медленно мигает (зеленым)	Батарея заряжается.
Выключен	Батарея не заряжается. Если индикатор зарядки выключится после медленного мигания зеленым при включенном индикаторе включения питания, зарядка завершена.
Мерцает (зеленым)	<ul style="list-style-type: none"> Температура окружающей среды не подходит для зарядки. Заряжайте батарею в помещении при температуре окружающей среды от 5 °C до 35 °C. Неправильно подсоединен USB-кабель или неисправна батарея. Правильно подсоедините USB-кабель или замените батарею. Компьютер находится в спящем режиме, поэтому питание не подается. Перезагрузите компьютер. Не удастся зарядить батарею, так как технические характеристики или настройки компьютера не позволяют подавать питание на фотокамеру.

Зарядка при подсоединении к компьютеру. Примечания

- Если на фотокамере не установлен язык отображения, а также дата и время, невозможно зарядить батарею или передать данные при подсоединении фотокамеры к компьютеру (📖 18). Если закончился срок службы батареи часов фотокамеры (📖 161), необходимо переустановить дату и время, чтобы зарядить батарею или передать изображения с помощью подсоединения к компьютеру. В этом случае зарядите батарею с помощью сетевого зарядного устройства EH-68P (📖 14), а затем установите дату и время фотокамеры.
- Зарядка прекратится после выключения фотокамеры.
- Если во время зарядки компьютер перейдет в спящий режим, зарядка прекратится, а фотокамера, возможно, выключится.
- При отсоединении фотокамеры от компьютера выключите фотокамеру, а затем отключите USB-кабель.
- Для зарядки полностью разряженной батареи требуется примерно четыре часа 30 минут. Время зарядки увеличивается при передаче изображений во время зарядки батареи.
- Если фотокамера подключена к компьютеру, может запуститься приложение, установленное на компьютере, например Nikon Transfer 2. Если фотокамера подключена к компьютеру только для зарядки батареи, закройте приложение.
- Фотокамера выключится автоматически при отсутствии связи с компьютером в течение 30 минут после завершения зарядки батареи.
- В зависимости от технических характеристик и настроек компьютера, а также от источника и распределения питания, возможно, не удастся зарядить батарею, установленную в фотокамере, с помощью подсоединения к компьютеру.

Подключение к принтеру

Для печати изображений без компьютера пользователи принтеров, совместимых с PictBridge (📖 201), могут подключать фотокамеру непосредственно к принтеру.

Для печати изображений выполните действия, приведенные ниже.

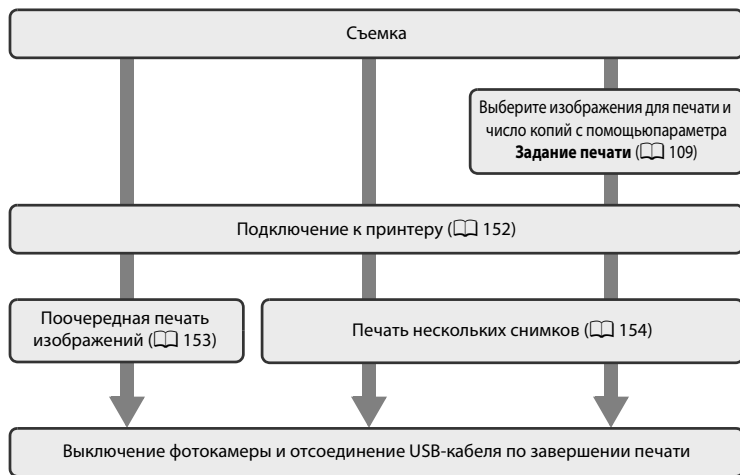

✓ Источник питания. Примечания

- При подключении фотокамеры к принтеру для предотвращения внезапного отключения фотокамеры используйте полностью заряженную батарею.
- При использовании сетевого блока питания EH-62F (приобретается дополнительно) фотокамера COOLPIX S8100 может получать питание от электрической розетки. Не используйте другую модель или конструкцию сетевого адаптера, так как это может привести к нагреванию или повреждению фотокамеры.

🔍 Печать изображений

Изображения можно печатать на принтере, предварительно передав их на компьютер или подключив фотокамеру непосредственно к принтеру. Кроме того, возможны следующие способы печати снимков, сохраненных на карте памяти:

- установка карты памяти в гнездо принтера, совместимого с DPOF;
- передача карты памяти в цифровую фотолабораторию.

Для печати этими способами следует указать изображения и количество отпечатков для каждого изображения на карте памяти, используя параметр **Задание печати** в меню просмотра (📖 109).

Подключение фотокамеры к принтеру

- 1 Выключите фотокамеру.

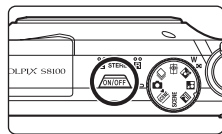

- 2 Включите принтер.

Проверьте настройки принтера.

- 3 Подключите фотокамеру к принтеру с помощью USB-кабеля, входящего в комплект поставки.

Убедитесь в правильной ориентации разъемов. При подсоединении или отсоединении разъемов USB-кабеля не держите разъемы под углом и не прилагайте усилий.

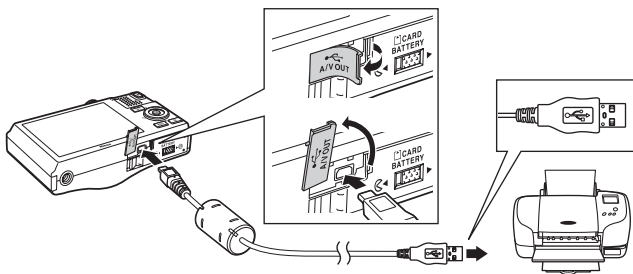

- 4 Фотокамера автоматически включится.

Если она подключена правильно, на мониторе фотокамеры появится приветствие **PictBridge** (1), а затем — экран **Отпечатать выбор** (2).

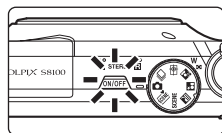

1

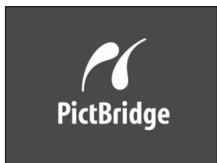

2

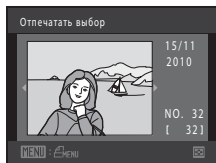

- Если экран приветствия **PictBridge** не отображается

Выключите фотокамеру и отсоедините USB-кабель. Установите для параметра **Зарядка от ПК** (174) в меню настройки фотокамеры значение **Выкл.** и повторно подсоедините кабель.

Поочередная печать изображений

После подключения фотокамеры к принтеру (📖 152) выполните действия, описанные ниже, чтобы напечатать изображение.

- 1 Поворотным мультиселектором выберите нужное изображение и нажмите кнопку **OK**.
Поверните кнопку зуммирования в направлении **W** (🔍) для отображения 12 уменьшенных изображений и в направлении **T** (🔍), чтобы вернуться в режим полнокадрового просмотра.



- 2 Выберите **Кол-во копий** и нажмите кнопку **OK**.

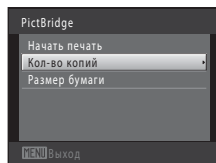

- 3 Выберите количество копий (не более девяти) и нажмите кнопку **OK**.

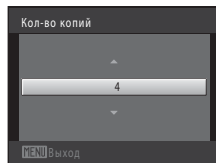

- 4 Выберите **Размер бумаги** и нажмите кнопку **OK**.

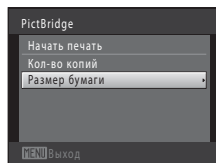

- 5 Выберите нужный размер бумаги и нажмите кнопку **OK**.
Чтобы указать размер бумаги с помощью настроек принтера, в параметрах размера бумаги выберите **По умолчанию**.

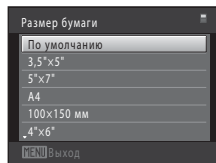

- 6** Выберите **Начать печать** и нажмите кнопку **OK**.

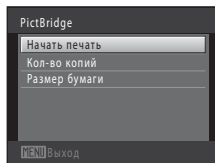

- 7** Принтер приступит к печати.

По завершении печати монитор возвращается к экрану, показанному на шаге 1.

Чтобы отменить печать до получения всех копий, нажмите кнопку **OK**.

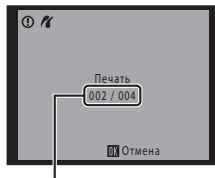

Текущее число копий/
общее число копий

Печать нескольких изображений

После подключения фотокамеры к принтеру (📖 152) выполните действия, описанные ниже, чтобы напечатать несколько изображений.

- 1** При отображении экрана **Отпечатать выбор** нажмите кнопку **MENU**.

Отображается экран **Меню печати**.

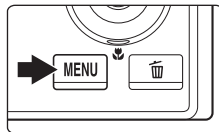

- 2** Выберите поворотным мультиселектором **Размер бумаги** и нажмите кнопку **OK**.

Для выхода из меню печати нажмите кнопку **MENU**.

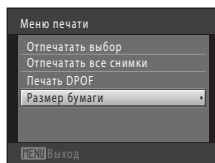

3 Выберите нужный размер бумаги и нажмите кнопку **OK**.

Чтобы указать размер бумаги с помощью настроек принтера, в параметрах размера бумаги выберите **По умолчанию**.

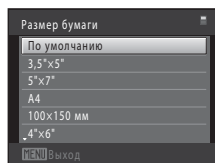

4 Выберите **Отпечатать выбор**, **Отпечатать все снимки** или **Печать DPOF** и нажмите кнопку **OK**.

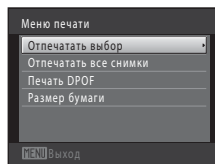

Отпечатать выбор

Выберите изображения (не более 99) и число копий (не более девяти).

- Поверните поворотный мультиселектор или нажмите **◀** или **▶** для выбора изображений, а затем нажмите **▲** или **▼**, чтобы указать число копий для печати.
- Изображения, выбранные для печати, отмечаются галочкой (✓) и числом, соответствующим числу копий, выбранному для печати. Если число копий для изображений не указано, выбор будет отменен.
- Поверните кнопку зуммирования в направлении **T** (Q), чтобы вернуться в режим полнокадрового просмотра, или в направлении **W** (R) для отображения 12 уменьшенных изображений.
- После завершения настроек нажмите кнопку **OK**.
- При отображении экрана, показанного справа, выберите **Начать печать** и нажмите кнопку **OK**, чтобы начать печать. Выберите **Отмена** и нажмите кнопку **OK**, чтобы вернуться в меню печати.

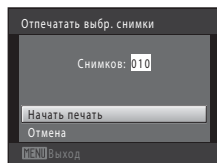

Отпечатать все снимки

Будет выполнена печать одной копии каждого изображения, сохраненного во внутренней памяти или на карте памяти.

- При отображении экрана, показанного справа, выберите **Начать печать** и нажмите кнопку **OK**, чтобы начать печать. Выберите **Отмена** и нажмите кнопку **OK**, чтобы вернуться в меню печати.

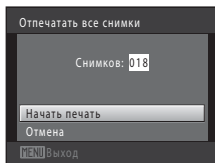

Печать DPOF

Распечатайте изображения, задание печати для которых было создано с помощью функции **Задание печати** (📖 109).

- При отображении экрана, показанного справа, выберите **Начать печать** и нажмите кнопку **OK**, чтобы начать печать. Выберите **Отмена** и нажмите кнопку **OK**, чтобы вернуться в меню печати.
- Для просмотра текущего задания печати выберите **Подтвердить** и нажмите кнопку **OK**. Для печати изображений нажмите кнопку **OK** еще раз.

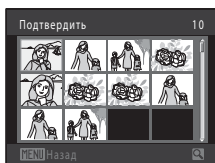
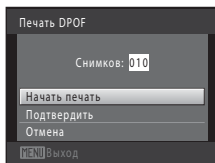

5 Принтер приступит к печати.

По завершении печати монитор возвращается к экрану, показанному на шаге 2.

Чтобы отменить печать до получения всех копий, нажмите кнопку **OK**.



Текущее число копий/
общее число копий

Размер бумаги

Фотокамера поддерживает следующие размеры бумаги: **По умолчанию** (размер бумаги по умолчанию для принтера, подключенного к фотокамере), **3,5"×5"**, **5"×7"**, **100×150 мм**, **4"×6"**, **8"×10"**, **Письмо**, **A3** и **A4**. Отображаются только те размеры бумаги, которые поддерживаются данным принтером.

Меню настройки

Меню настройки содержит следующие параметры.

Экран приветствия	159
Выбор отображения экрана приветствия при включении фотокамеры.	
Дата	160
Настройка часов фотокамеры и выбор часовых поясов (домашнего и места назначения).	
Настройка монитора	163
Настройка параметров информационного экрана, просмотра изображения и яркости монитора.	
Впечатывание даты	165
Впечатывание даты и времени съемки на изображениях.	
Подавл. вибраций	166
Выбор использования функции подавления вибраций.	
Обнаруж. движения	168
Включение или отключение функции обнаружения движения, уменьшающей влияние движения объекта и дрожания фотокамеры на фотографии.	
АФ-помощь	169
Включение или выключение вспомогательной подсветки АФ.	
Цифровой зум	169
Включение или отключение цифрового зума.	
Настройка звука	170
Настройка параметров звука.	
Авто выкл.	171
Установка периода времени, по истечении которого монитор отключается для сбережения энергии.	
Форматир. памяти/Форматир. карточки	172
Форматирование внутренней памяти или карты памяти.	
Язык/Language	173
Выбор языка отображения для монитора фотокамеры.	
Настройки ТВ	173
Настройка параметров, необходимых для подключения к телевизору.	
Зарядка от ПК	174
Включение и отключение возможности зарядки батареи фотокамеры при подключении к компьютеру с помощью USB-кабеля.	
Предуп. о закр. глаз	175
Включение и отключение функции распознавания фотокамерой моргнувших людей при съемке с использованием функции распознавания лиц.	

Сброс всех знач.

📖 177

Восстановление значений параметров фотокамеры, использующихся по умолчанию.

Версия прошивки



📖 179

Просмотр версии прошивки.

Отображение меню режима настройки

1 Нажмите кнопку MENU.

Откроется меню.

После нажатия кнопки **MENU** в режиме  (автоматический выбор сюжета),  (ночной пейзаж) или  (ночной портрет) нажмите кнопку поворотного мультиселектора (📖 9) ◀ для отображения вкладок.

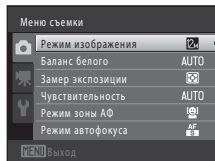
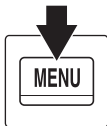

2 Нажмите кнопку ◀ поворотного мультиселектора.

Активируется выбор вкладки.

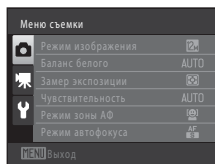

3 Нажмите кнопку ▲ или ▼, чтобы перейти на вкладку Y.

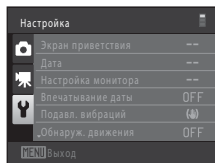

4 Нажмите кнопку ▶ или OK.

Теперь можно выбрать элемент меню настройки.

Для выбора и применения настроек используйте поворотный мультиселектор (📖 9).

Для выхода из меню настройки нажмите кнопку **MENU**. Нажмите кнопку ◀, чтобы перейти на другую вкладку.

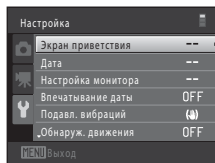

Экран приветствия

Кнопка **MENU** → **У** (меню настройки) (📖 158) → Экран приветствия

Выбор отображения экрана приветствия при включении фотокамеры.

Нет (настройка по умолчанию)

Фотокамера перейдет в режим съемки или просмотра без отображения экрана приветствия.

COOLPIX

Фотокамера отобразит экран приветствия и перейдет в режим съемки или просмотра.

Выбрать снимок

Отображение изображения, выбранного в качестве экрана приветствия. При отображении экрана выбора изображения выберите изображение (📖 115) и нажмите кнопку **OK**.

- Поскольку выбранное изображение сохранено в фотокамере, оно будет отображаться при включении фотокамеры, даже если исходное изображение удалено.
- Невозможно выбрать отснятые изображения, если для параметра **Режим изображения** (📖 44) установлено значение **3968 x 2232**, копии размером 320 x 240 или меньше, созданные с использованием функций уменьшенного снимка (📖 127) и кадрирования (📖 128), а также фотографии, сохраненные во время съемки видеоролика в стандарте высокой четкости или Full HD (📖 131).

Дата

Кнопка **MENU** → **У** (меню настройки) (📖 158) → **Дата**

Настройте часы на фотокамере.

Дата

Настройте текущую дату и время на часах фотокамеры.
Установите дату и время на экране даты с помощью поворотного мультиселектора.

- Выбор элемента: нажмите **▶** или **◀** (переключение между **Д**, **М**, **Г**, часом, минутой, **ДМГ** (порядок отображения дня, месяца и года)).
- Редактирование выделенного элемента: поверните поворотный мультиселектор или нажмите кнопку **▲** или **▼**.
- Применение настройки: в завершении выберите **ДМГ** и нажмите кнопку **OK** или **▶** (📖 19).

ДМГ (порядок отображения дня, месяца и года)

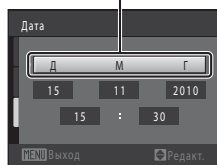

Часовой пояс

Можно указать настройки **🏠 Дом. час. пояс**, а также включить или выключить летнее время. Если выбран пункт назначения (**▶**), местное время (📖 162) вычисляется автоматически, а дата и время выбранного региона записываются вместе с изображениями. Это полезно во время путешествий.

Выбор часового пояса места назначения во время путешествия

- 1 Выберите поворотным мультиселектором **Часовой пояс** и нажмите кнопку **OK**.

Отображается экран **Часовой пояс**.

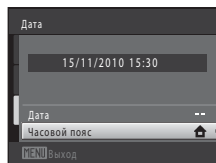

- 2 Выберите **▶ Пункт назначения** и нажмите кнопку **OK**.

Дата и время на мониторе изменятся в соответствии с выбранным регионом.

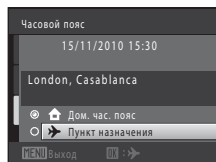

3 Нажмите кнопку ►.

Отобразится экран места назначения.

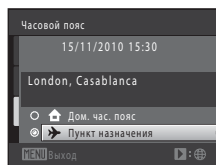

4 Нажмите кнопку ◀ или ▶ для выбора часового пояса места назначения.

Если действует летнее время, нажмите ▲, чтобы включить функцию режима летнего времени. В верхней части монитора отобразится значок ☀, и часы фотокамеры будут переведены на один час вперед. Нажмите кнопку ▼, чтобы отключить функцию режима летнего времени.

Нажмите кнопку OK, чтобы применить часовой пояс места назначения.

Если выбран часовой пояс места назначения, в режиме съемки на мониторе фотокамеры отображается значок 🌍.

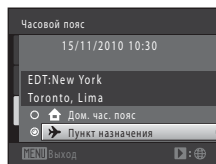
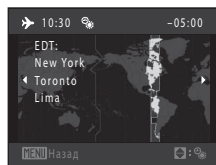

✓ Батарея часов

Питание часов фотокамеры осуществляется с помощью батареи для часов. Подзарядка батареи часов осуществляется, когда установлена основная батарея или подключен сетевой блок питания. Необходимое время подзарядки — около 10 часов, что обеспечивает автономную работу в течение нескольких дней.

🏠 Дом. час. пояс

- Чтобы переключиться на домашний часовой пояс, выберите 🏠 **Дом. час. пояс** на шаге 2 и нажмите кнопку OK.
- Чтобы изменить домашний часовой пояс, выберите 🏠 **Дом. час. пояс** на шаге 2 и завершите шаги 3 и 4.

🕒 Летнее время

При переходе на летнее или зимнее время включите или выключите режим летнего времени на экране выбора часового пояса, который отображается на шаге 4.

📄 Впечатывание даты на изображениях

Включите функцию впечатывания даты в пункте **Впечатывание даты** (📄 165) в меню настройки после установки даты и времени. Если включена функция **Впечатывание даты**, при сохранении изображений на них будет напечатана дата съемки.



Часовые пояса

Список часовых поясов, поддерживаемых фотокамерой, приводится ниже.

Для часовых поясов, не приведенных ниже, установите на часах фотокамеры местное время с помощью параметра **Дата**.

UTC +/-	Местоположение	UTC +/-	Местоположение
-11	Midway, Samoa	+1	Madrid, Paris, Berlin
-10	Hawaii, Tahiti	+2	Athens, Helsinki, Ankara
-9	Alaska, Anchorage	+3	Moscow, Nairobi, Riyadh, Kuwait, Manama
-8	PST (PDT): Los Angeles, Seattle, Vancouver	+4	Abu Dhabi, Dubai
-7	MST (MDT): Denver, Phoenix	+5	Islamabad, Karachi
-6	CST (CDT): Chicago, Houston, Mexico City	+5,5	New Delhi
-5	EST (EDT): New York, Toronto, Lima	+6	Colombo, Dhaka
-4,5	Caracas	+7	Bangkok, Jakarta
-4	Manaus	+8	Beijing, Hong Kong, Singapore
-3	Buenos Aires, Sao Paulo	+9	Tokyo, Seoul
-2	Fernando de Noronha	+10	Sydney, Guam
-1	Azores	+11	New Caledonia
±0	London, Casablanca	+12	Auckland, Fiji

Настройка монитора

Кнопка MENU → **У** (меню настройки) (📖 158) → Настройка монитора

Задайте указанные ниже параметры.

Информация о фото

Выбор информации, отображаемой на мониторе в режимах съемки и просмотра.
→ (📖 164)

Просмотр снимка

Вкл. (настройка по умолчанию): снятое изображение отображается сразу после съемки, а затем фотокамера выполняет возврат на экран съемки.

Выкл.: снятое изображение не отображается после съемки.

Яркость

Доступны пять значений яркости монитора. По умолчанию выбрано значение **3**.

Информация о фото

Выберите, будет ли информация о снимке отображаться на мониторе.

Сведения об индикаторах, отображаемых на мониторе, см. в разделе «Монитор» (📖 6).

	Режим съемки	Режим просмотра
Показать		
Авто (настройка по умолчанию)	Отображается та же информация, что и сопровождающая параметр Показать . Если в течение нескольких секунд не выполняется никаких действий, отображение на мониторе становится таким же, как и с настройкой Скрыть . Информация отображается повторно, когда выполняется какое-либо действие.	
Скрыть		
Сетка кадрир.	 Помимо информации, сопровождающей параметр Авто , на мониторе отображается сетка кадрирования, помогающая кадрировать изображения в режиме  (авто). В других режимах съемки отображается та же информация, что и сопровождающая параметр Авто .	 Отображается та же информация, что и сопровождающая параметр Авто .

Впечатывание даты (впечатывание даты и времени)

Кнопка **MENU** → **Y** (меню настройки) (📖 158) → Впечатывание даты

Дату и время съемки можно впечатывать на изображениях во время съемки. Это позволяет напечатать эти сведения даже на тех принтерах, которые не поддерживают печать даты (📖 112).



DATE Дата

На изображениях впечатывается дата.

DATE Дата и время

На изображениях впечатываются дата и время.

OFF Выкл. (настройка по умолчанию)

Дата и время не впечатываются на изображениях.

Значок текущей настройки отображается на мониторе во время съемки (📖 6). Однако если выбрано значение **Выкл.**, значок не отображается.

✓ Впечатывание даты. Примечания

- Впечатанная дата становится частью снимка; ее удаление невозможно. После того, как изображения сняты, впечатать дату и время на них невозможно.
- Впечатывание даты не удастся использовать в следующих ситуациях:
 - При использовании настройки **☀** (освещение сзади) (параметр **HDR** установлен на значение **Вкл.**), в сюжетном режиме **Музей** или **Съемка панорамы**
 - При использовании режима непрерывной съемки (кроме режима Мультикадр 16)
 - При съемке видеороликов
 - Если изображение является фотографией, сохраненной во время записи видеоролика
- Даты, впечатанные с параметром **Режим изображения** (📖 44), установленным на значение **HD 640 x 480**, могут плохо читаться. При использовании функции впечатывания даты установите для параметра **Режим изображения** в значение **FC 1024 x 768** или выше.
- При сохранении даты используется формат даты, заданный с помощью параметра **Дата** в меню настройки (📖 18, 160).

📎 Впечатывание даты и Задание печати

При печати на DPOF-совместимом принтере, поддерживающем печать даты съемки и информации о снимке, дату и информацию можно напечатать на изображениях, не впечатывая на них дату и время, с помощью параметра **Задание печати** (📖 109).

Подавл. вибраций

Кнопка **MENU** → **У** (меню настройки) (📖 158) → Подавл. вибраций

Выберите параметр подавления вибраций для съемки.

Подавление вибраций эффективно устраняет смазывание снимков из-за произвольных движений рук и дрожания фотокамеры, что обычно происходит при съемке с большим увеличением или при длинных выдержках. Влияние на снимки дрожания фотокамеры снижается при записи видеороликов, а также при получении снимков.

При использовании штатива для обеспечения устойчивости фотокамеры во время съемки установите для параметра **Подавл. вибраций** значение **Выкл.**

Вкл. (гибрид)

Негативное воздействие дрожания фотокамеры корректируется оптически — методом смещения объектива. Кроме того, для обработки фотографий, снятых в следующих ситуациях, используется электронное подавление вибраций.

- Если не срабатывает вспышка
- Если выдержка медленнее, чем 1/60 секунды
- Если **Автоспуск** выключен
- Если для чувствительности ISO выбрано значение 200 или ниже

Вкл. (настройка по умолчанию)

Негативное воздействие дрожания фотокамеры корректируется методом смещения объектива.

Фотокамера автоматически распознает перемещение и в соответствии с его направлением подавляет вибрацию, вызванную дрожанием фотокамеры. Например, при горизонтальном перемещении фотокамеры функция подавления вибраций уменьшает негативное воздействие только от вертикального дрожания фотокамеры. Если фотокамера движется по вертикали, функция подавления вибраций корректирует только горизонтальное дрожание.

OFF Выкл.

Подавление вибраций не включено.

Текущую настройку подавления вибраций можно подтвердить на мониторе камеры при съемке (📖 6, 23). Если выбрано значение **Выкл.**, значки не отображаются.

Функция Подавл. вибраций. Примечания

- Активация подавления вибраций может занять несколько секунд после включения питания или перехода фотокамеры в режим съемки из режима просмотра. Подождите, пока перед съемкой изображение на мониторе стабилизируется.
- Из-за особенностей функции подавления вибраций изображения, просматриваемые на мониторе камеры сразу после съемки, могут выглядеть смазанными.
- Путем подавления вибраций в ряде случаев бывает невозможно полностью устранить последствия дрожания камеры.
- Использование функции подавления вибраций невозможно для видеороликов, записанных с установкой параметра **Параметры видео** в меню видео на значение **Видео HS**.
- При выборе параметра **Вкл. (гибрид)** электронное подавление вибраций может не скорректировать изображение, если вибрация слишком слабая или слишком сильная.
- При выборе параметра **Вкл. (гибрид)** функция электронного подавления вибраций отключена, если выдержка очень короткая или очень длинная.
- Если электронное подавление вибраций действует с настройкой **Вкл. (гибрид)**, затвор срабатывает два раза для каждого снимка, после чего изображение корректируется. Поэтому для сохранения изображения требуется больше времени. **Звук затвора** (🔊 170) будет слышен только один раз. Сохраняется одно изображение.

Обнаруж. движения

Кнопка **MENU** → **У** (меню настройки) (📖 158) → Обнаруж. движения





Включите функцию обнаружения движения для уменьшения эффекта движения объекта и дрожания фотокамеры при съемке фотографий.



Авто

При обнаружении фотокамерой движения объекта или дрожания фотокамеры чувствительность ISO автоматически увеличивается, а выдержка уменьшается, чтобы уменьшить смазывание.

В следующих ситуациях функция обнаружения движения не работает:

- Если для вспышки выбран режим заполняющей вспышки
- Если в режиме  (авто) параметр **Чувствительность** (📖 49) установлен на значение, отличное от **Авто**
- В следующих сюжетных режимах:
 -  (ночной пейзаж) (📖 58)
 -  (ночной портрет) (📖 59)
 -  (освещение сзади) (📖 60)
 - **Сумерки/рассвет** (📖 63), **Музей** (📖 66), **Фейерверк** (📖 66)
- В режиме ведения объекта (📖 70)
- В режиме непрерывной съемки (📖 73)

OFF Выкл. (настройка по умолчанию)

Функция обнаружения движения выключена.

Текущую настройку обнаружения движения можно подтвердить на мониторе камеры при съемке (📖 6, 23). При обнаружении дрожания фотокамеры и уменьшении выдержки значок обнаружения движения станет зеленым. Если выбрано значение **Выкл.**, значки не отображаются.

Функция Обнаруж. движения. Примечания

- В некоторых ситуациях функция обнаружения движения не может полностью устранить эффекты движения объекта и дрожания фотокамеры.
- Функция обнаружения движения может не сработать в случае значительного перемещения объекта или при недостаточном уровне освещенности.
- Изображения, созданные с применением функции обнаружения движения, могут выглядеть несколько «зернистыми».

АФ-помощь

Кнопка **MENU** → **У** (меню настройки) (📖 158) → АФ-помощь

Включение или выключение вспомогательной подсветки АФ, которая облегчает автоматическую фокусировку при съемке слабоосвещенного объекта.

Авто (настройка по умолчанию)

Вспомогательная подсветка АФ будет использоваться для помощи при фокусировке при недостаточном освещении объекта. Дальность действия подсветки составляет около 8,0 м в максимальном широкоугольном положении объектива и около 4,0 м в максимальном телескопическом положении объектива. Обратите внимание, что в некоторых сюжетных режимах или в зонах фокусировки вспомогательная подсветка АФ может не работать, даже если выбрано значение **Авто**.

Выкл.

Вспомогательная подсветка АФ не загорается. Фотокамера может не фокусироваться при недостаточном освещении.

Цифровой зум

Кнопка **MENU** → **У** (меню настройки) (📖 158) → Цифровой зум

Включение или отключение цифрового зума.

Вкл. (настройка по умолчанию)

Когда фотокамера находится в максимальном положении оптического зума, поворот кнопки зуммирования в положение **T** (Q) приведет к включению цифрового зума (📖 25).

Выкл.

Цифровой зум не включается (за исключением режима съемки видеороликов).

✔ Цифровой зум. Примечания

- Если используется цифровой зум, фотокамера фокусируется по центру кадра.
- Использование цифрового зума невозможно в следующих ситуациях:
 - При использовании сюжетных режимов: автоматический выбор сюжета, 🌃 (ночной пейзаж), 🌃 (ночной портрет), 📷 (освещение сзади) (если параметр **HDR** установлен на значение **Вкл.**) и **Портрет**
 - При использовании режима ведения объекта
 - Если для режима непрерывной съемки выбран параметр **Мультикадр 16**
 - При использовании 📷 (таймера улыбки)
- При использовании цифрового зума устанавливается центровзвешенный или точечный замер.

Настройка звука

Кнопка **MENU** → **У** (меню настройки) (📖 158) → Настройка звука

Можно управлять следующими настройками звука.

Звук кнопки

Выберите **Вкл.** (настройка по умолчанию) или **Выкл.** Если выбрано значение **Вкл.**, то при удачном завершении определенной операции подается одиночный звуковой сигнал, при фокусировке фотокамеры на объекте — двойной, а при обнаружении ошибки — тройной звуковой сигнал. Кроме того, при включении фотокамеры будет звучать мелодия приветствия.

Звук затвора

Выберите **Вкл.** (настройка по умолчанию) или **Выкл.** В следующих случаях звук затвора нельзя услышать, даже если выбрано значение **Вкл.**:

- Если выбран сюжетный режим **Музей**
- Если выбран режим непрерывной съемки
- При сохранении фотографии во время записи видеоролика

Авто выкл.

Кнопка MENU →  (меню настройки) (📖 158) → Авто выкл.



Если в течение определенного времени не выполняется никаких действий, монитор выключается, и фотокамера переходит в режим ожидания (📖 17).

Выберите время, по истечении которого фотокамера перейдет в режим ожидания:

30 секунд, 1 минута (настройка по умолчанию), **5 минут** или **30 минут**.



Если монитор отключен для экономии энергии

- Когда фотокамера находится в режиме ожидания, индикатор включения питания мигает.
- При бездействии в течение следующих трех минут фотокамера автоматически выключается.
- Если индикатор включения питания мигает, то при выполнении следующих операций монитор вновь включится.
 - Нажатие кнопки выключателя питания, спусковой кнопки затвора, кнопки  или  (видеосъемка).
 - Поворот диска выбора режимов.



Авто выкл.

Время, после которого фотокамера переходит в режим ожидания, зафиксировано в следующих случаях.

- Во время отображения меню: 3 минуты.
- Во время показа слайдов: до 30 минут.
- При подключении сетевого блока питания EH-62F: 30 минут.

Форматир. памяти/Форматир. карточки

Кнопка MENU → Y (меню настройки) (📖 158) → Форматир. памяти/Форматир. карточки

Данная функция используется для форматирования внутренней памяти или карты памяти.

Форматирование внутренней памяти

Чтобы отформатировать внутреннюю память, извлеките карту памяти из фотокамеры.

Функция **Форматир. памяти** отображается в меню настройки.

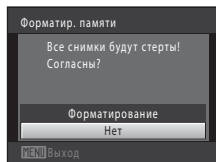

Форматирование карты памяти

Если в фотокамере установлена карта памяти, в меню настройки появится пункт **Форматир. карточки**.

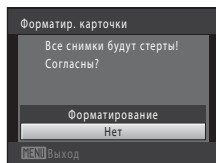

☑ Форматирование внутренней памяти и карт памяти. Примечания

- **Форматирование внутренней памяти или карт памяти приводит к необратимому удалению всех данных.** До начала форматирования убедитесь, что важные изображения были переданы на компьютер.
- При форматировании внутренней памяти или карты памяти настройки значка альбома (📖 97) сбрасываются в настройки по умолчанию (значки с цифрами).
- Во время форматирования не выключайте фотокамеру и не открывайте крышку батарейного отсека/гнезда для карты памяти.
- При первой установке карт памяти в фотокамеру COOLPIX S8100, обязательно выполните их форматирование в фотокамере, если они использовались ранее в других устройствах.

Язык/Language

Кнопка MENU → Y (меню настройки) (📖 158) → Язык/Language

Для отображения меню и сообщений фотокамеры можно выбрать один из 24 языков.

Čeština	Чешский	Polski	Польский
Dansk	Датский	Português	Португальский
Deutsch	Немецкий	Русский	Русский
English	(настройка по умолчанию)	Suomi	Финский
Español	Испанский	Svenska	Шведский
Ελληνικά	Греческий	Türkçe	Турецкий
Français	Французский	简体中文	Китайский (упрощенное письмо)
Indonesia	Индонезийский	繁體中文	Китайский (традиционное письмо)
Italiano	Итальянский	日本語	Японский
Magyar	Венгерский	한글	Корейский
Nederlands	Голландский	ภาษาไทย	Тайский
Norsk	Норвежский	عربي	Арабский

Настройки ТВ

Кнопка MENU → Y (меню настройки) (📖 158) → Настройки ТВ

Настройка подключения к телевизору.

Режим видео

Выберите **NTSC** или **PAL**.

HDMI

Выберите одно из следующих разрешений изображения для выхода HDMI: **Автоматически** (настройка по умолчанию), **480p**, **720p** и **1080i**. Если выбрано значение **Автоматически**, будет автоматически выбрано следующее наиболее подходящее значение для телевизора высокой четкости, к которому подключена фотокамера: **480p**, **720p** и **1080i**.

Управл. устр-вом HDMI

Выберите, может ли фотокамера получать сигналы с телевизора, поддерживающего стандарт HDMI-CEC, при подключении к телевизору через HDMI.

При выборе **Вкл.** (настройка по умолчанию) пульт управления телевизора можно использовать вместо поворотного мультиселектора, а кнопки зуммирования — для управления фотокамерой во время просмотра.

Доступны следующие действия: выбор изображения, просмотр видеоролика и пауза, переключение между режимом полнокадрового просмотра и режимом отображения четырех уменьшенных изображений.

- Для получения дополнительной информации о совместимости HDMI-CEC телевизора см. инструкции к телевизору.

HDMI и HDMI-CEC

HDMI (High-Definition Multimedia Interface) является мультимедийным интерфейсом. HDMI-CEC (HDMI-управление электронными бытовыми приборами) обеспечивает взаимодействие с совместимыми устройствами.

Зарядка от ПК

Кнопка **MENU** → **У** (меню настройки) (📖 158) → Зарядка от ПК

Выберите, будет ли батарея, вставленная в фотокамеру, заряжаться при подключении к компьютеру с помощью USB-кабеля (📖 150).

Авто (настройка по умолчанию)

Если фотокамера подсоединена к работающему компьютеру, батарея, вставленная в фотокамеру, автоматически будет заряжаться, используя питание компьютера.

Выкл.

Батарея, вставленная в фотокамеру, не заряжается при подсоединении к компьютеру.



Подключение фотокамеры к принтеру. Примечания

- Зарядка батареи не будет выполняться при подключении к принтеру, даже если принтер совместим со стандартом PictBridge.
- Если для параметра **Зарядка от ПК** выбрано значение **Авто**, то на некоторых принтерах, возможно, не удастся напечатать изображения с прямым подключением фотокамеры. Если после подключения фотокамеры к принтеру и ее включения на мониторе не отображается экран приветствия PictBridge, выключите фотокамеру и отсоедините USB-кабель. Установите параметр **Зарядка от ПК** на значение **Выкл.** и повторно подключите фотокамеру к принтеру.

Предуп. о закр. глаз

Кнопка MENU →  (меню настройки) (📖 158) → Предуп. о закр. глаз

Укажите, необходимо ли включить в фотокамере функцию обнаружения моргающих людей при съемке с применением системы распознавания лиц (📖 52) в следующих режимах.

- Режим  (авто) (если для параметра «Режим зоны АФ» установлено значение **Приоритет лица** (📖 50)).
- В следующих сюжетных режимах:
 - Автомат. выбор сюжета (📖 56)
 -  (ночной портрет) (📖 59)
 - **Портрет** (📖 61)

Вкл.

Если фотокамера определит, что один или несколько человек, возможно, мигнули на изображении, сделанном с использованием системы распознавания лиц, на мониторе отобразится экран **Кто-то моргнул?**

Лицо человека, который, возможно, закрыл глаза, выделяется желтой рамкой. В этом случае проверьте изображение и определите, следует ли снять дополнительное изображение.

Для получения дополнительной информации смотрите раздел «Работа с экраном Предуп. о закр. глаз» (📖 176).

Выкл. (настройка по умолчанию)

Предупреждение о закрытии глаз выключено.

Предупреждение о закрытии глаз. Примечание

Предупреждение о закрытии глаз не действует, если используется режим непрерывной съемки или таймер улыбки (📖 34).

Работа с экраном Предуп. о закр. глаз

При отображении на мониторе экрана **Кто-то моргнул?**, показанного справа, можно выполнять следующие действия.

Если в течение нескольких секунд не выполняются никакие действия, фотокамера автоматически возвратится в режим съемки.

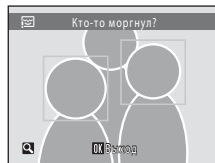

Функция	Орган управления	Описание
Увеличение распознанного лица мигнувшего человека	T (Q)	Поверните кнопку зуммирования в направлении T (Q).
Переключение в режим полнокадрового просмотра	W (Q)	Поверните кнопку зуммирования в направлении W (Q).
Выбор отображаемого лица		Если фотокамера определит, что несколько человек, возможно, мигнули на изображении, нажмите ◀ или ▶ для отображения другого лица.
Удаление изображения		Нажмите кнопку .
Переключение в режим съемки		Нажмите кнопку или спусковую кнопку затвора.

Сброс всех знач.

Кнопка **MENU** → **У** (меню настройки) (📖 158) → Сброс всех знач.

Если выбрано значение **Сброс**, настройки фотокамеры будут возвращены к значениям по умолчанию.

Основные функции съемки

Параметр	Значение по умолчанию
Режим вспышки (📖 30)	Авто
Автоспуск (📖 33)	Выкл.
Режим макросъемки (📖 36)	Выкл.
Регулировка пользовательского слайдера (📖 38)	Выкл.
Поправка экспозиции (📖 40, 41)	0,0

Меню съемки

Параметр	Значение по умолчанию
Режим изображения (📖 44)	 4000 × 3000
Баланс белого (📖 46)	Авто
Замер экспозиции (📖 48)	Матричный
Чувствительность (📖 49)	Авто
Режим зоны АФ (📖 50)	Приоритет лица
Режим автофокуса (📖 54)	Покадровый АФ

Сюжетный режим

Параметр	Значение по умолчанию
Меню сюжетов (📖 55)	Портрет
Регулировка оттенка в режиме съемки еды (📖 65)	Центр

Меню освещения сзади

Параметр	Значение по умолчанию
HDR (📖 60)	Выкл.

Меню ведения объекта

Параметр	Значение по умолчанию
Режим автофокуса (📖 72)	Непрерывный АФ

Меню непрерывной съемки

Параметр	Значение по умолчанию
Непрерывный (📖 75)	Непрерывная В

Меню видео

Параметр	Значение по умолчанию
Параметры видео (📖 134)	Видео HD 1080p★ (1920 x 1080)
Открыть с метражом HS (📖 139)	Вкл.
Режим автофокуса (📖 135)	Покадровый АФ
Подавл. шумов от ветра (📖 136)	Выкл.

Меню настройки

Параметр	Значение по умолчанию
Экран приветствия (📖 159)	Нет
Информация о фото (📖 163)	Авто
Просмотр снимка (📖 163)	Вкл.
Яркость (📖 163)	3
Впечатывание даты (📖 165)	Выкл.
Подавл. вибраций (📖 166)	Вкл.
Обнаруж. движения (📖 168)	Выкл.
АФ-помощь (📖 169)	Авто
Цифровой зум (📖 169)	Вкл.
Звук кнопки (📖 170)	Вкл.
Звук затвора (📖 170)	Вкл.
Авто выкл. (📖 171)	1 минута
HDMI (📖 173)	Автоматически
Управл. устр-вом HDMI (📖 173)	Вкл.
Зарядка от ПК (📖 174)	Авто
Предуп. о закр. глаз (📖 175)	Выкл.

Другие

Параметр	Значение по умолчанию
Размер бумаги (📖 153, 154)	По умолчанию
Интервал кадра для параметра Показ слайдов (📖 113)	3 секунды

- При выборе параметра **Сброс всех знач.** из памяти также удаляется текущий номер файла (📖 185). Нумерация продолжится начиная с наименьшего доступного номера. Чтобы сбросить нумерацию файлов в значение «0001», удалите все изображения, сохраненные во внутренней памяти или на карте памяти (📖 29), а затем выберите **Сброс всех знач.**
- При сбросе настроек меню с помощью функции **Сброс всех знач.** следующие настройки меню не изменятся.

Меню съемки:

данные ручной настройки (📖 47), полученные для **Баланс белого**

Меню просмотра:

Свойства отобр. послед. (📖 121), **Выбрать основн. снимок** (📖 121)

Меню настройки:

Дата (📖 160), **Язык/Language** (📖 173), **Режим видео** в меню **Настройки ТВ** (📖 173)

Версия прошивки

Кнопка MENU → **У** (меню настройки) (📖 158) → Версия прошивки

Узнайте текущую версию прошивки фотокамеры.



Увеличение срока службы и улучшение работы фотокамеры

Чтобы обеспечить длительный срок службы цифровой фотокамеры Nikon, необходимо соблюдать следующие меры предосторожности при ее использовании и хранении.

Храните устройство в сухом месте

При попадании фотокамеры в воду или под воздействием высокой влажности фотокамера выходит из строя.

Не бросайте фотокамеру

Изделие может выйти из строя, если подвергать его сильным ударам или тряске.

Осторожно обращайтесь с объективом и подвижными частями фотокамеры

Не прилагайте чрезмерных усилий к объективу, монитору, а также к защитным крышкам гнезда для карты памяти, батарейного отсека и объектива. Эти элементы легко повредить. Приложение усилий к крышке объектива может привести к повреждению объектива или неисправности фотокамеры. Если монитор разбился, необходимо предпринять срочные меры во избежание травм осколками стекла и предупредить попадание жидкокристаллического вещества на кожу, в глаза и в рот.

Не направляйте объектив на источники яркого света в течение длительного времени

Не направляйте объектив на солнце и другие источники яркого света в течение длительного времени при использовании и хранении фотокамеры. Яркий свет может вызвать ухудшение работы матрицы ПЗС и появление на снимках белых пятен.

Не допускайте попадания изделия в зону действия сильных магнитных полей

Не используйте и не храните фотокамеру вблизи приборов, создающих сильное электромагнитное излучение. Сильные статические заряды или магнитные поля, создаваемые различным оборудованием (например, радиопередатчиками), могут воздействовать на монитор фотокамеры, повредить данные, сохраненные на карте памяти, или создавать помехи для работы внутренних схем фотокамеры.

Избегайте резких изменений температур

Резкие изменения температуры, например при входе в холодную погоду в теплое помещение или выходе из него, могут вызвать появление конденсата внутри фотокамеры. Для защиты от появления конденсата заранее поместите фотокамеру в чехол или закрытый полиэтиленовый пакет.

Прежде чем извлекать батареи или отсоединять источник питания, необходимо выключить устройство

Не извлекайте батарею из включенного устройства, а также в процессе сохранения или удаления изображений. Принудительное отключение питания в этих случаях может привести к потере данных или повреждению внутренней памяти фотокамеры и ее электронных схем.



Батарея

- Перед использованием фотокамеры проверьте уровень заряда батареи и при необходимости зарядите ее или замените. Не продолжайте зарядку после того, как батарея полностью зарядится, так как это приведет к уменьшению срока службы батареи. При съемке важных событий полезно иметь при себе полностью заряженную запасную батарею.
- Не используйте батарею, если температура окружающей среды ниже 0 °C или выше 40 °C.
- Перед началом использования зарядите батарею в помещении при температуре окружающей среды от 5 °C до 35 °C.
- При зарядке фотокамеры COOLPIX S8100 с помощью сетевого зарядного устройства EH-68P или компьютера емкость заряда может уменьшиться при температуре окружающей среды от 45 °C до 60 °C.
- Зарядка батареи не выполняется, если температура окружающей среды ниже 0 °C или выше 60 °C.
- Помните, что батарея во время работы может нагреться. Перед зарядкой батареи дождитесь, пока она остынет. Несоблюдение этих мер предосторожности может привести к повреждению батареи, ухудшить ее характеристики или помешать правильной зарядке.
- В холодную погоду емкость батарей, как правило, уменьшается. Перед съемкой в холодную погоду убедитесь, что батарея полностью заряжена. Храните запасные батареи в теплом месте и при необходимости заменяйте их. При нагреве холодная батарея может восстановить часть своего заряда.
- Загрязнение контактов батареи может повлиять на работоспособность фотокамеры. При загрязнении контактов батареи до начала их использования протрите их чистой, сухой тканью.
- Если батарея не будет использоваться в течение некоторого времени, вставьте ее в фотокамеру, полностью разрядите, а затем извлеките и уберите на хранение. Батарею следует хранить в прохладном месте при температуре от 15 до 25 °C. Всегда извлекайте батарею из фотокамеры или зарядного устройства, если она не используется.
- Обязательно извлекайте батарею из фотокамеры или дополнительного зарядного устройства, если она не используется. Если батарея вставлена в фотокамеру, то даже в нерабочем состоянии от нее потребляется малое электрическое напряжение. В результате батарея может чрезмерно разрядиться и стать непригодной для эксплуатации. Включение и выключение фотокамеры при разряженной батарее может привести к сокращению срока работы батареи.
- Перезаряжайте батарею, по меньшей мере, каждые шесть месяцев, а убирая батарею на хранение, полностью разряжайте ее.
- После извлечения батареи из фотокамеры или дополнительного зарядного устройства установите на место прилагаемую защитную крышку и поместите ее в прохладное место.
- Заметное уменьшение времени, когда полностью заряженная батарея удерживает заряд при использовании при комнатной температуре, означает, что батарею необходимо заменить. Приобретите новую батарею EN-EL12.
- Если батарея быстро разряжается, замените ее. Использованные батареи являются ценным вторичным сырьем. Сдавайте их в переработку в соответствии с установленными правилами утилизации.

Чистка

Объектив	Не касайтесь пальцами стеклянных частей объектива. Пылинки и ворсинки следует сдувать (обычно это делается с помощью небольшого устройства с резиновой грушей на одном конце; когда ее сжимают, на другом конце образуется струя воздуха). Отпечатки пальцев и другие загрязнения, которые нельзя удалить воздухом, удаляют с объектива мягкой сухой тканью, по спирали перемещая ее от центра объектива к его краям. Если таким образом очистить их также не удастся, протрите их тканью, слегка смоченной жидкостью для чистки линз.
Монитор	Пылинки и ворсинки следует сдувать при помощи резиновой груши. Для удаления отпечатков пальцев и других загрязнений протрите монитор сухой мягкой тканью, стараясь сильно не нажимать на него.
Корпус	Удалите пыль и грязь с помощью груши, а затем протрите корпус мягкой сухой тканью. После использования фотокамеры на пляже или в других местах, где много пыли или песка, удалите песок, пыль и соль при помощи сухой мягкой ткани, слегка смоченной в пресной воде, а затем аккуратно протрите насухо. Помните, что гарантийные обязательства не распространяются на повреждения, вызванные проникновением инородных веществ внутрь фотокамеры.

Не используйте для чистки спирт, растворитель и другие летучие химикаты.

Хранение

Следует выключать фотокамеру, если она не используется. Прежде чем убрать фотокамеру, убедитесь, что индикатор включения не горит. Извлекайте батарею, если не предполагается использование фотокамеры на протяжении длительного времени. Не храните фотокамеру рядом с нафталиновыми или камфарными средствами против моли или в местах, которые:

- находятся рядом с оборудованием, создающим сильные электромагнитные поля, таким как телевизор или радиоприемник;
- подвергаются воздействию температуры ниже -10°C или выше 50°C ;
- не проветриваются или имеют уровень влажности более 60%.

Для защиты от влаги и плесени вынимайте фотокамеру из места хранения хотя бы раз в месяц. Включите фотокамеру, несколько раз спустите затвор, после чего снова поместите ее на хранение.

Монитор. Примечания

- Монитор может содержать несколько пикселей, которые постоянно светятся или, напротив, никогда не горят. Это характерная особенность всех тонкопленочных жидкокристаллических экранов, которая не является признаком неисправности. Она не сказывается на качестве изображений, полученных с помощью изделия.
- При ярком освещении изображение на мониторе, возможно, будет трудно рассмотреть.
- Монитор оснащен светодиодной подсветкой (LED). При снижении яркости монитора или появлении мерцания на нем обратитесь в сервисный центр компании Nikon.

Дополнительные принадлежности

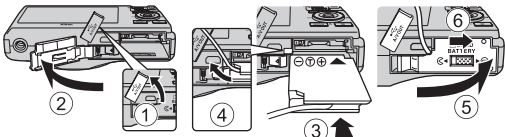
Аккумуляторная батарея	Литий-ионная аккумуляторная батарея EN-EL12
Сетевое зарядное устройство	Сетевое зарядное устройство EN-68P*
Зарядное устройство	Зарядное устройство MH-65
Сетевой блок питания	<p>Сетевой блок питания EN-62F Подсоединение EN-62F</p>  <p>Убедитесь, что кабель сетевого блока питания правильно выровнен в сетевом блоке питания и в пазах батарейного отсека, перед тем как закрыть крышку батарейного отсека/гнезда для карты памяти. Если кабель плохо выровнен в пазах, можно повредить крышку при ее закрытии.</p>
USB-кабель	USB-кабель UC-E6
Аудио-/видеокабель	Аудио-/видеокабель EG-CP16

* Для использования сетевого зарядного устройства за границей при необходимости установите штекер сетевого блока питания переменного тока (имеется в продаже). Для получения дополнительной информации о вилках-переходниках обратитесь в бюро путешествий.

Рекомендованные карты памяти

С этой фотокамерой рекомендуется использовать следующие проверенные и рекомендованные карты памяти Secure Digital (SD).

Для записи видеороликов рекомендуется использовать карты памяти SD с классом скорости не менее 6. При использовании более медленных карт памяти видеозапись может неожиданно прерываться.

	Карта памяти SD	Карта памяти SDHC ²	Карта памяти SDXC ³
SanDisk	2 Гб ¹	4 Гб, 8 Гб, 16 Гб, 32 Гб	64 Гб
TOSHIBA	2 Гб ¹	4 Гб, 8 Гб, 16 Гб, 32 Гб	64 Гб
Panasonic	2 Гб ¹	4 Гб, 8 Гб, 12 Гб, 16 Гб, 24 Гб, 32 Гб	48 Гб, 64 Гб
Lexar	2 Гб ¹	4 Гб, 8 Гб, 16 Гб, 32 Гб	–

¹ Если карта памяти будет использоваться с устройством для чтения карт памяти или подобным устройством, убедитесь в том, что это устройство поддерживает карты емкостью 2 Гб.

² Совместимость с SDHC.

Если карта памяти будет использоваться с устройством для чтения карт памяти или подобным устройством, убедитесь в том, что это устройство совместимо с SDHC.



³ Совместимость с SDXC.

Если карта памяти будет использоваться с устройством для чтения карт памяти или подобным устройством, убедитесь в том, что это устройство совместимо с SDXC.



- Для получения дополнительной информации об указанных выше картах памяти обратитесь к производителю.

Имена файлов снимков, звуковых файлов и папок



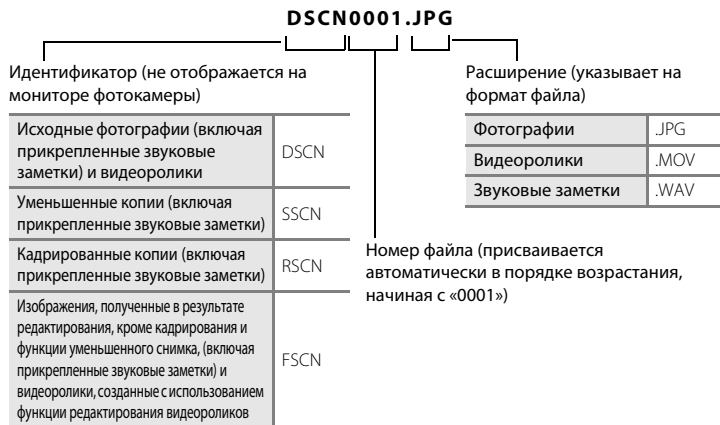







Имена файлов, назначаемые изображениям, видеороликам и звуковым заметкам, имеют следующий вид.





- Файлы сохраняются в папках, имена которых образуются путем добавления к номеру папки идентификатора: «P_» плюс трехзначный последовательный номер для изображений, созданных в сюжетном режиме **Съемка панорамы** (например, «101P_001»; 📖 68), и «NIKON» — для всех остальных изображений (например, «100NIKON»). Когда количество файлов в папке достигает 9999, создается новая папка. Номера файлов присваиваются автоматически, начиная с «0001».
- Именам файлов звуковых заметок присваиваются такие же идентификаторы и номера файлов, как и изображениям, к которым эти звуковые заметки прикреплены.
- Файлы, копированные с помощью функции **Копирование>Выбранные снимки**, копируются в текущую папку, в которой им присваивается новые номера файлов в порядке возрастания, начиная с наибольшего номера файла в памяти. Команда **Копирование>Все снимки** приводит к копированию всех папок с исходного носителя. Имена файлов не изменяются, однако папкам присваиваются новые номера в порядке возрастания, начиная с наибольшего номера папки на целевом носителе (📖 119).
- В отдельной папке может храниться до 200 файлов. Если текущая папка уже содержит 200 файлов, то следующее изображение будет помещено в новую папку, имя которой будет получено путем прибавления единицы к имени текущей папки. Если текущая папка имеет номер 999 и содержит 200 файлов или изображение с номером 9999, дальнейшая съемка будет невозможна. Необходимо отформатировать внутреннюю память или карту памяти (📖 172) или же установить новую карту памяти.



















Сообщения об ошибках

В таблице ниже приведены сообщения об ошибках и различные предупреждения, отображаемые на мониторе фотокамеры, и действия, выполняемые в каждом случае.

Монитор	Неисправность	Способ устранения	
 (мигает)	Не настроены часы.	Установите дату и время.	160
	Снижается уровень заряда батареи.	Приготовьтесь зарядить или заменить батарею.	12, 14
 Батарея разряжена.	Батарея разряжена.	Зарядите или замените батарею.	12, 14
 Перегрев батареи	Слишком высокая температура батареи.	Выключите фотокамеру и дайте батарее время на охлаждение перед тем, как снова использовать фотокамеру. Через пять секунд данное сообщение исчезнет, монитор выключится, а индикатор включения питания начнет часто мигать. Фотокамера автоматически выключится через три минуты мигания индикатора. Нажатие выключателя питания также отключает фотокамеру.	17
 Во избежание перегрева камера будет выключена.	Фотокамера нагрелась внутри. Фотокамера выключается автоматически.	Оставьте фотокамеру выключенной, дождитесь, пока ее внутренние компоненты остынут, а затем вновь включите ее.	–
 (● мигает красным)	Фотокамера не может сфокусироваться.	<ul style="list-style-type: none"> • Выполните фокусировку повторно. • Используйте блокировку фокуса. 	26, 27 51
 Подождите, пока камера закончит запись.	До завершения сохранения фотокамера не может выполнять другие действия.	Подождите, пока сообщение автоматически исчезнет с экрана по окончании сохранения.	–
 Карточка памяти защищена от записи.	Переключатель защиты от записи находится в положении «блокировка».	Переведите переключатель защиты от записи на карту памяти в положение «запись».	21
 Эту карточку использовать нельзя	Ошибка доступа к карте памяти.	<ul style="list-style-type: none"> • Используйте рекомендованные карты памяти. • Убедитесь в том, что контакты не загрязнены. • Проверьте правильность установки карты памяти. 	184
 Карточка не читается.			20 20

Монитор	Неисправность	Способ устранения	
❶ Карточка не отформатирована. Отформатировать? Да Нет	Карта памяти не отформатирована для использования с фотокамерой COOLPIX S8100.	Форматирование приводит к удалению всех данных, сохраненных на карте памяти. Перед форматированием не забудьте выбрать Нет и скопировать с карты памяти все изображения, которые необходимо сохранить. Чтобы отформатировать карту памяти, выберите Да и нажмите кнопку OK .	21
❶ Закончилась память.	Карточка памяти переполнена.	<ul style="list-style-type: none"> • Выберите меньший размер снимка. • Удаление изображений. • Вставьте новую карту памяти. • Извлеките карту памяти и используйте внутреннюю память. 	44 29, 140 20 20
❶ Снимок нельзя сохранить.	Во время сохранения изображения произошла ошибка.	Форматирование внутренней памяти или карты памяти.	172
	Закончились свободные номера файлов.	Установите новую карту памяти или отформатируйте внутреннюю память или карту памяти.	20, 172
	Изображение нельзя использовать в качестве экрана приветствия.	<p>Следующие изображения нельзя зарегистрировать в качестве экрана приветствия.</p> <ul style="list-style-type: none"> • Изображения, снятые с настройкой Режим изображения параметра 3968 x 2232 • Изображения, снятые с использованием функции уменьшенного снимка или кадрирования размером 320 x 240 или меньше • Фотографии, снятые во время записи видеороликов высокой четкости и полной высокой четкости 	159
	Недостаточно свободного пространства для сохранения копии.	Удалите изображения с целевого носителя данных.	29, 140
❶ Альбом полон. Нельзя добавлять изображения.	В альбом уже добавлено более 200 изображений.	<ul style="list-style-type: none"> • Удалите несколько изображений из альбома. • Добавьте в другие альбомы. 	95 92
❶ Звуковой файл сохранить нельзя.	К этому файлу нельзя прикрепить звуковую заметку.	<ul style="list-style-type: none"> • Звуковые заметки нельзя прикреплять к видеороликам. • Выберите изображение, снятое фотокамерой COOLPIX S8100. 	– 118

Монитор	Неисправность	Способ устранения	
i Снимок изменить невозможно.	Не удается отредактировать выбранное изображение.	<ul style="list-style-type: none"> Выберите изображения, поддерживающие функцию редактирования. Видеоролики редактировать невозможно. 	122 –
i Видео записать нельзя.	Ошибка времени ожидания в процессе сохранения видеоролика на карте памяти.	Используйте карту памяти с более высокой скоростью записи.	20
i В памяти нет снимков.	Изображения во внутренней памяти фотокамеры или на карте памяти отсутствуют.	<ul style="list-style-type: none"> Чтобы просмотреть изображения, сохраненные во внутренней памяти фотокамеры, извлеките карту памяти из фотокамеры. Чтобы копировать изображение из внутренней памяти на карту памяти, нажмите кнопку MENU. Появится меню копирования, и изображения из внутренней памяти можно будет копировать на карту памяти. 	20 119
	В выбранный альбом не добавлено ни одного изображения.	<ul style="list-style-type: none"> Добавьте изображения в альбом. Выберите альбом для добавления изображений. 	92 94
	В категории, выбранной в режиме автосортировки, отсутствуют изображения.	Выберите категорию, содержащую отсортированные изображения.	102
i Файл не является снимком.	Файл создан не с помощью фотокамеры COOLPIX S8100.	Файл не удастся просмотреть на фотокамере. Просмотрите данный файл с помощью компьютера или устройств, на которых он был создан или отредактирован.	–
i Этот файл просмотреть нельзя.			
i Все снимки скрыты.	Изображения, доступные для показа слайдов, отсутствуют.	–	113
i Этот снимок нельзя стереть.	Изображение защищено.	Отключите защиту.	114
i Пункт назначения находится в текущем часовом поясе.	Место назначения находится в домашнем часовом поясе.	–	162

Монитор	Неисправность	Способ устранения	
 Диск выбора режимов в неправильном положении.	Диск выбора режимов не установлен в правильное положение.	Поверните диск выбора режимов, чтобы выбрать нужный режим.	42
 Вспышка открыта не полностью.	Вспышка прижата пальцами или другими предметами.	Не прижимайте вспышку.	24
Ошибка объектива 	Ошибка объектива.	Выключите фотокамеру и включите ее снова. Если ошибка не устранена, обратитесь к продавцу или в сервисный центр компании Nikon.	22
 Ошибка передачи данных	При установке связи с принтером произошла ошибка.	Выключите фотокамеру и подсоедините USB-кабель еще раз.	152
Ошибка системы 	Ошибка внутренних схем фотокамеры.	Выключите фотокамеру, выньте и снова установите батарею, а затем включите ее снова. Если ошибка не устранена, обратитесь к продавцу или в сервисный центр компании Nikon.	12, 17
 Ошибка принтера. Проверьте состояние принтера.	Ошибка принтера.	Проверьте принтер. Устранив неисправность, выберите пункт Продолжить и нажмите кнопку  для возобновления печати.*	–
 Ошибка печати: проверьте бумагу	В принтер не установлена бумага указанного размера.	Загрузите указанную бумагу, выберите Продолжить и нажмите кнопку  для возобновления печати.*	–
 Ошибка печати: застывание бумаги	Бумага застряла в принтере.	Удалите замятую бумагу, выберите Продолжить и нажмите кнопку  для возобновления печати.*	–
 Ошибка печати: закончилась бумага	В принтере нет бумаги.	Загрузите указанную бумагу, выберите Продолжить и нажмите кнопку  для возобновления печати.*	–
 Ошибка печати: проверьте чернила	Отсутствие чернил.	Проверьте уровень чернил, выберите Продолжить и нажмите кнопку  для возобновления печати.*	–
 Ошибка печати: закончились чернила	Закончились чернила или пуст картридж для чернил.	Замените картридж для чернил, выберите Продолжить и нажмите кнопку  для возобновления печати.*	–

Сообщения об ошибках



Монитор	Неисправность	Способ устранения	
 Ошибка печати: поврежден файл	Произошла ошибка, вызванная файлом снимка.	Выберите Отмена и нажмите кнопку  для отмены печати.	-

* Дополнительные сведения и инструкции см. в документации, входящей в комплект поставки принтера.

Поиск и устранение неисправностей

Если фотокамера не работает должным образом, то прежде чем обращаться к продавцу или представителю компании Nikon, просмотрите приведенный ниже перечень распространенных неисправностей.









Монитор, настройки, питание фотокамеры





Неисправность	Причина/решение	
Батарею, вставленную в фотокамеру, нельзя заряжать.	<ul style="list-style-type: none"> • Проверьте все соединения. • В меню настройки для параметра Зарядка от ПК выбрано значение Выкл. • Если зарядка батареи выполняется способом подключения фотокамеры к компьютеру, зарядка прекращается при выключении фотокамеры. • Если зарядка батареи выполняется способом подключения фотокамеры к компьютеру, зарядка прекращается, когда компьютер переходит в спящий режим, и фотокамера может выключиться. • В зависимости от технических характеристик, настроек и состояния компьютера, возможно, не удастся зарядить батарею, установленную в фотокамере, с помощью подключения к компьютеру. 	14 174 150 150 –
	<ul style="list-style-type: none"> • Батарея разряжена. • Если фотокамера подсоединена к розетке через сетевое зарядное устройство, фотокамеру включить невозможно. 	22 14
Фотокамера выключается без предупреждения.	<ul style="list-style-type: none"> • Батарея разряжена. • Фотокамера автоматически отключилась для экономии энергии. • Фотокамера и батарея могут работать неправильно, если они холодные. • Фотокамера выключится, если сетевое зарядное устройство подключить к включенной фотокамере. • Фотокамера выключится, если отсоединить USB-кабель, с помощью которого она подсоединена к компьютеру или принтеру. Подсоедините USB-кабель еще раз. • Фотокамера нагрелась внутри. Оставьте фотокамеру выключенной до охлаждения ее внутренних частей, а затем вновь включите фотокамеру. 	22 171 181 14 146, 148, 152 –
	<ul style="list-style-type: none"> • Фотокамера выключена. • Режим ожидания для экономии энергии: нажмите выключатель питания, спусковую кнопку затвора, кнопку  или поверните диск выбора режимов. • Если индикатор вспышки мигает, дождитесь окончания зарядки вспышки. • Фотокамера подключена к компьютеру с помощью USB-кабеля. • Фотокамера подключена к телевизору с помощью аудио-/видеокабеля или кабеля HDMI. 	17 8, 11, 17 32 146 143
Изображение на мониторе трудно рассмотреть.	<ul style="list-style-type: none"> • Настройте яркость монитора. • Монитор загрязнен. Очистите его. 	163 182

Съемка



Неисправность	Причина/решение	
Не удается перейти в режим съемки.	Отсоедините кабель HDMI или USB-кабель.	143, 146, 152
При нажатии спусковой кнопки затвора фотосъемка не выполняется.	<ul style="list-style-type: none"> • Когда фотокамера находится в режиме съемки, нажмите кнопку  или спусковую кнопку затвора. • Если отображается меню, нажмите кнопку MENU. • Батарея разряжена. • Если мигает индикатор вспышки, вспышка заряжается. 	8, 28 10 22 32
Фотокамера не может сфокусироваться.	<ul style="list-style-type: none"> • Фокусировка производится по одному из объектов, с которыми автофокусировка работает некорректно. • Установите для параметра АФ-помощь в меню настройки значение Авто. • Выключите фотокамеру и включите ее снова. 	27 169 17
Изображения смазаны.	<ul style="list-style-type: none"> • Используйте вспышку. • Включите функцию подавления вибраций или обнаружения движения. • Используйте функцию BSS (выбор лучшего снимка). • Используйте штатив и автоспуск. 	30 166, 168 75 33
Яркие точки на изображении, снятом со вспышкой.	Вспышка отражается от частиц в воздухе. Установите для режима вспышки значение  (Выкл.).	31
Вспышка не срабатывает.	<ul style="list-style-type: none"> • Для режима вспышки установлено значение  (Выкл.). • Выбран сюжетный режим, в котором вспышка не работает. • Вспышка открыта не полностью. Не прижимайте вспышку. • Включена другая функция, ограничивающая использование вспышки. 	30 58 24 78
Невозможно использование цифрового зума.	<ul style="list-style-type: none"> • В меню настройки для параметра Цифровой зум установлено значение Выкл. • Цифровой зум не удастся использовать в следующих ситуациях: <ul style="list-style-type: none"> - При использовании сюжетных режимов: автоматический выбор сюжета,  (ночной пейзаж),  (ночной портрет),  (освещение сзади) (если параметр HDR установлен на значение Вкл.) и Портрет - При использовании режима ведения объекта - Если для режима непрерывной съемки выбран параметр Мультикадр 16 - При использовании  (таймера улыбки) 	169 56, 58, 59, 60, 61 70 75 34

Поиск и устранение неисправностей

Неисправность	Причина/решение	
Функция Режим изображения недоступна.	<ul style="list-style-type: none"> Включена другая функция, ограничивающая действие функции Режим изображения. Доступные режимы изображения изменяются в соответствии с текущим режимом съемки. 	78 44
Спуск затвора не сопровождается звуком.	В меню настройки для параметра Настройка звука > Звук затвора выбрано значение Выкл. При использовании некоторых режимов съемки и настроек отсутствует звук, даже если выбрано значение Вкл.	170
Вспомогательная подсветка АФ не загорается.	В меню настройки для параметра АФ-помощь выбрано значение Выкл. . В зависимости от положения зоны фокусировки или текущего сюжетного режима вспомогательная подсветка АФ может не работать, даже если выбрано значение Авто .	58-67, 169
На изображениях виден светящийся след.	Объектив загрязнен. Очистите его.	182
Неестественные цвета.	Баланс белого или оттенок отрегулированы неправильно.	37, 46, 65
На снимках появляются случайно расположенные яркие точки («шум»).	Слишком длинная выдержка или слишком высокая чувствительность при слишком темном объекте. Шум можно уменьшить следующими способами: <ul style="list-style-type: none"> путем применения вспышки; путем установки меньшего значения чувствительности. 	30 49
Изображения слишком темные (недодержанные).	<ul style="list-style-type: none"> Для режима вспышки установлено значение  (Выкл.). Перекрыто окно вспышки. Объект съемки находится за пределами зоны действия вспышки. Настройте поправку экспозиции. Повысьте чувствительность. Объект освещен сзади. Выберите  (освещение сзади) или установите для вспышки режим  (заполняющая вспышка). 	30 24 30 40, 41 49 30, 60
Изображения слишком светлые (передержанные).	Настройте поправку экспозиции.	40, 41
Непредсказуемые результаты при выборе режима вспышки  (автоматический режим с удалением эффекта «красных глаз»).	Если режим  (автоматический режим с подавлением эффекта «красных глаз») или  (ночной портрет) используется для фотосъемки со вспышкой, встроенная функция удаления эффекта «красных глаз» может ошибочно применяться к участкам, не подверженным этому эффекту. Используйте любой другой сюжетный режим, кроме режима  (ночной портрет), измените настройку вспышки на любую другую, кроме  (автоматический режим с подавлением эффекта «красных глаз»), и повторите попытку.	30, 59

Неисправность	Причина/решение	
Сохранение снимков занимает много времени.	Сохранение снимков может требовать больше времени в следующих ситуациях:	
	• включена функция понижения шума;	31
	• выбран режим вспышки  (автоматический с подавлением эффекта «красных глаз»);	32
	• фотосъемка выполнялась в следующих сюжетных режимах:	
	-  (ночной пейзаж)	58
-  (ночной портрет)	59	
-  (освещение сзади) (если параметр HDR установлен на значение Вкл.)	60	
• при использовании режима непрерывной съемки.	73	

Просмотр

Неисправность	Причина/решение	
Невозможно воспроизвести файл.	• Файл или папка были переписаны или переименованы с помощью компьютера или фотокамеры другого производителя.	–
	• На фотокамере COOLPIX S8100 невозможно просмотреть видеоролики, записанные с помощью цифровой фотокамеры другого производителя или другой модели.	140
Не удается увеличить изображение.	Увеличение при просмотре невозможно использовать для видеороликов, уменьшенных снимков или изображений, кадрированных до размера 320 x 240 или меньше.	–
Невозможно записать или воспроизвести звуковую заметку.	• Звуковые заметки нельзя прикреплять к видеороликам.	140
	• Звуковые заметки можно прикреплять только к изображениям, сделанным с помощью фотокамеры COOLPIX S8100. Звуковые заметки, прикрепленные к снимкам на других камерах, нельзя проигрывать на этой камере.	118
Невозможно использовать функции быстрой обработки, D-Lighting, смягчения тона кожи, уменьшенного снимка и кадрирования.	• Эти функции нельзя использовать для видеороликов.	140
	• Изображения, снятые с настройкой Режим изображения параметра  3968 x 2232 , и фотографии, сделанные во время записи видеороликов высокой четкости и полной высокой четкости, редактировать невозможно.	44
	• Выберите изображения, поддерживающие функции быстрой обработки, D-Lighting, смягчения тона кожи, уменьшенного снимка и кадрирования.	123
	• На фотокамере COOLPIX S8100 невозможно редактировать изображения, снятые с помощью цифровых фотокамер других производителей или других моделей.	122

Неисправность	Причина/решение	
Изображения не отображаются на экране телевизора.	<ul style="list-style-type: none"> Неправильно задан параметр Режим видео HDMI в меню настройки Настройки ТВ. Одновременно подключен и кабель HDMI, и аудио-/видеокабель, или же и кабель HDMI, и USB-кабель. На карте памяти нет изображений. Вставьте другую карту памяти. Извлеките карту памяти, чтобы просмотреть изображения во внутренней памяти. 	173 143, 146 20
Значки альбома сбрасываются в значения значков по умолчанию, и изображения, добавляемые в альбомы, не отображаются в режиме избранных снимков.	Данные, сохраненные во внутренней памяти или на карте памяти, могут не воспроизводиться корректно, если они были перезаписаны на компьютере.	–
Сохраненные изображения не отображаются в режиме автосортировки.	<ul style="list-style-type: none"> Нужное изображение было отнесено при сортировке к категории, которая отличается от отображаемой в данный момент. В режиме автосортировки невозможно отобразить снимки, созданные не фотокамерой COOLPIX S8100 или же копированные с помощью функции Копирование. Изображения, сохраненные во внутренней памяти или на карте памяти, могут не воспроизводиться корректно, если они были перезаписаны на компьютере. В каждую категорию можно добавить не более 999 изображений и видеороликов. Если требуемая категория уже содержит в общей сложности 999 изображений или видеороликов, новые снимки или видеоролики добавить невозможно. 	100 102 – 102
При подключении фотокамеры к компьютеру не запускается приложение Nikon Transfer 2.	<ul style="list-style-type: none"> Фотокамера выключена. Батарея разряжена. USB-кабель подключен неправильно. Фотокамера не распознается компьютером. Убедитесь, что конфигурация компьютера отвечает требованиям. Компьютер не настроен для автоматического запуска программы Nikon Transfer 2. Для получения дополнительной информации о программе Nikon Transfer 2 см. справку программы ViewNX 2. 	17 22 146 – 145 149
Экран приветствия PictBridge не отображается при подсоединении фотокамеры к принтеру.	При использовании некоторых PictBridge-совместимых принтеров экран приветствия PictBridge может не отображаться, и печать изображений может быть невозможна, если в меню настройки для параметра Зарядка от ПК выбрано значение Авто . Установите для параметра Зарядка от ПК значение Выкл. и подключите фотокамеру к принтеру еще раз.	174

Неисправность	Причина/решение	
Изображения для печати не отображаются.	<ul style="list-style-type: none"> • На карте памяти нет изображений. Вставьте другую карту памяти. • Извлеките карту памяти, чтобы распечатать изображения из внутренней памяти. 	20
Не удается выбрать размер бумаги с помощью фотокамеры.	<p>В следующих случаях не удастся выбрать размер бумаги с помощью фотокамеры даже при печати на PictBridge-совместимом принтере:</p> <ul style="list-style-type: none"> • принтер не поддерживает размеры бумаги, указанные фотокамерой; • принтер автоматически выбирает размер бумаги. 	153, 154 –

Технические характеристики

Цифровая фотокамера Nikon COOLPIX S8100

Тип	Компактная цифровая фотокамера
Эффективное число пикселей	12,1 млн.
Матрица	КМОП ¹ /2,3-дюйма.; всего пикселей прибл. 12,75 млн.
Объектив	Объектив NIKKOR с оптическим зумом 10x
Фокусное расстояние	5.4-54.0мм (угол обзора эквивалентен углу обзора объектива с фокусным расстоянием 30-300 мм для формата 35мм [135])
число f	f/3.5-5.6
Оптическая схема	10 элементов в 8 группах
Цифровой зум	До 4x (угол обзора эквивалентен углу обзора объектива с фокусным расстоянием 1200 мм для формата 35мм [135])
Подавление вибраций	Смещение объектива в сочетании с электронным VR (фотографии) Смещение объектива (видеоролики)
Автофокусировка (АФ)	АФ с функцией определения контраста
Диапазон расстояний фокусировки (расстояние от объектива)	<ul style="list-style-type: none">• [W]: прибл. от 50 см до ∞, [T]: прибл. от 1 м до ∞• Режим макросъемки: прибл. от 1 см до ∞ (широкоугольное положение)
Выбор зоны фокусировки	Приоритет лица, авто (автоматический выбор одной из 9 зон), ручной выбор (99 зон фокусировки), центральная зона, ведение объекта
Монитор	7,5 см (3-дюйма), прибл. 921 тыс. точек, широкоэкранный ЖКИ TFT с антибликовым покрытием, 5 уровней регулировки яркости
Покрытие кадра (в режиме съемки)	Прибл. 97% по горизонтали и 97% по вертикали
Покрытие кадра (в режиме просмотра)	Прибл. 100% по горизонтали и 100% по вертикали
Хранение	
Носители	Внутренняя память (прибл. 102 МБ), карта памяти SD/SDHC/SDXC
Файловая система	Совместимость со стандартами DCF, Exif 2.2 и DPOF
Форматы файлов	Снимки: JPEG Звуковые файлы (звуковые заметки): WAV Видеоролики: MOV (видео: MPEG-4 AVC/H.264, аудио: стерео AAC)
Размер изображения (пикселей)	<ul style="list-style-type: none">• 12M (Высокий) [4000 × 3000★]• 12M [4000 × 3000]• 8M [3264 × 2448]• 5M [2592 × 1944]• 3M [2048 × 1536]• PC [1024 × 768]• VGA [640 × 480]• 16:9 [3968 × 2232]

Чувствительность ISO (стандартная чувствительность на выходе)	<ul style="list-style-type: none"> • ISO 160, 200, 400, 800, 1600, 3200 • Авто (автоматическое увеличение в диапазоне от ISO 160 до 800) • Авто с фиксацией диапазона (ISO 160 до 400) • Спорт, непрерывная съемка (ISO 160 до 3200)
Экспозиция	
Замер экспозиции	256-сегментная матрица, центровзвешенный, точечный (цифровой зум 2 или более)
Контроль экспозиции	Программный автоматический режим с обнаружением движения и коррекцией экспозиции (от -2,0 до +2,0 EV с шагом $\frac{1}{3}$ EV)
Затвор	Механический и электронный затвор CMOS
Выдержка	<ul style="list-style-type: none"> • $\frac{1}{2000}$ -2 с • $\frac{1}{4000}$ - $\frac{1}{120}$ с (спортивный режим непрерывной съемки) • 4 с (сюжетный режим Фейерверк)
Диафрагма	ND-фильтр (фильтр нейтральной плотности) (-2 AV) с электронным управлением
Расстояние	2 шага (f/3.5 и f/7 [W])
Автоспуск	Может быть выбрана продолжительность 10 секунд и 2 секунды, таймер улыбки
Встроенная вспышка	
Расстояние (примерно) (Чувствительность ISO: Авто)	[W]: от 0,5 до 4,0 м [T]: от 0,5 до 2,5 м
Управление вспышкой	Автоматический TTL режим вспышки с тестирующей предвспышкой
Интерфейс	Высокоскоростной USB
Протокол передачи данных	MTP, PTP
Видеовыход	Можно выбрать NTSC или PAL
Выход HDMI	Можно выбрать Автоматически, 480p, 720p и 1080i
Разъемы ввода/вывода	Аудио-/видеовыход (A/V); цифровой вход/выход (USB) Разъем HDMI mini (тип C) (Выход HDMI)
Поддерживаемые языки	Английский, арабский, венгерский, голландский, греческий, датский, индонезийский, испанский, итальянский, китайский (упрощенное и традиционное письмо), корейский, немецкий, норвежский, польский, португальский, русский, тайский, турецкий, финский, французский, чешский, шведский, японский
Источники питания	Одна литий-ионная аккумуляторная батарея EN-EL12 (входит в комплект поставки) Сетевой блок питания EN-62F (приобретается дополнительно)
Время зарядки	Приблиз. 3 часа 50 минут (при использовании сетевого зарядного устройства EN-68P, и если не остается заряда)
Ресурс работы батареи (EN-EL12)	Снимки*: прилб. 210 снимков Видеоролики: прилб. 1 ч 20 мин (HD 1080p★)
Штативное гнездо	1/4 (ISO 1222)
Размеры (Ш × В × Г)	Прилб. 104,0 × 59,2 × 29,9 мм (без выступающих частей)
Масса	Прилб. 209 г (включая батарею и карту памяти SD)

Технические характеристики

Рабочие условия

Температура	от 0 до 40 °С
Влажность	Меньше 85 % (без конденсата)

- Если не оговорено иное, все значения приведены для фотокамеры с полностью заряженной литий-ионной аккумуляторной батареей EN-EL12, работающей при температуре окружающей среды 25 °С.

* Основано на стандартах ассоциации Camera and Imaging Products Association (CIPA) для измерения энергоресурса батарей фотокамеры. Значения получены при 23 (±2) °С; регулировка зума при каждом снимке, вспышка для каждого второго снимка, в качестве режима изображения установлено значение  **4000 × 3000**. Ресурс работы батареи зависит от интервала съемки и продолжительности отображения меню и просмотра снимков.

Литий-ионная аккумуляторная батарея EN-EL12

Тип	Литий-ионная аккумуляторная батарея
Номинальная мощность	3,7 В, 1050 мА постоянного тока
Рабочая температура	от 0 до 40 °С
Размеры (Ш × В × Г)	Прибл. 32 × 43,8 × 7,9 мм
Масса	Прибл. 22,5 г (без крышки контактов)

Сетевое зарядное устройство EN-68P

Диапазон входного напряжения	100-240 В, 50/60 Гц, 0,065-0,04 А переменного тока
Номинальная мощность	6,5–9,6 ВА
Номинальные выходные параметры	5,0 В, 0,5 А постоянного тока
Рабочая температура	от 0 до 40 °С
Размеры (Ш × В × Г)	EN-68P: прибл. 55 × 22 × 65 мм
Масса	EN-68P: прибл. 60 г

Технические характеристики

Компания Nikon не несет ответственности за возможные ошибки в настоящем руководстве. Внешний вид изделия и его технические характеристики могут быть изменены без предварительного уведомления.

Поддерживаемые стандарты

- Формат **DCF** (Design Rule for Camera File System): стандарт, широко используемый в индустрии цифровых фотокамер для совместимости фотокамер различных производителей.
- Формат **DPOF** (Digital Print Order Format): широко используемый стандарт, позволяющий печатать изображения из заданий печати, сохраненных на картах памяти.
- **Exif версии 2.2**: данная фотокамера поддерживает формат Exif (совместимый формат графических файлов для цифровых фотокамер) версии 2.2 — стандарт, который позволяет вместе с изображением сохранять в файле различные данные, используемые для оптимизации цветопередачи при печати фотографий на принтерах, поддерживающих стандарт Exif.
- **PictBridge**: стандарт, разработанный совместно производителями цифровых фотокамер и принтеров, позволяющий печатать снимки напрямую без подключения фотокамеры к компьютеру.

Алфавитный указатель

СИМВОЛЫ

AE/AF-L 69

 Авто режим 22

 Автомат. выбор сюжета 56

 Автоспуск 33

 Кнопка (видеосъемка) 8

 Кнопка (просмотр) 8, 28

 Кнопка (сделать выбор) 9

MENU Кнопка 8, 10, 43, 90, 108, 132, 158

 Кнопка Удалить 9, 29, 118, 140

 Меню видео 132

 Меню просмотра 107

 Меню съемки 43

 Настройка 157

 Ночной пейзаж 58

 Ночной портрет 59

 Освещение сзади 60

 Поправка экспозиции 41

 Просмотр уменьшенных изображений 85, 87

 Режим Автосортировка 100

 Режим Ведение объекта 70, 72

 Режим вспышки 31

 Режим избранных снимков 92

 Режим макросъемки 36

 режим непрерывной съемки 73, 75

 Режим просмотра 28

 Режим Список по дате 104

 Сюжет 55

T (увеличение зума) 25

Q Увеличение при просмотре 88

W (уменьшение зума) 25

B

BSS 76

D

D-Lighting 125

DPOF 201

DSCN 185

E

EN-68P 14

EN-EL12 12, 14

F

FSCN 185

J

JPG 185

M

MOV 185

N

Nikon Transfer 2 145, 146

P

Panorama Maker 5 145, 149

PictBridge 151, 201

R

RSCN 185

S

SSCN 185

U

USB-кабель 146, 152, 183

V

ViewNX 2 145, 149

W

WAV 185

A

Авто 30, 46

Авто выкл. 171

Авто режим 22

Авто с фикс. диап. 49

Автомат. выбор сюжета 56

Автомат. выбор сюжета  56

Автоспуск 33

Автофокус 36, 54, 135

Аккумуляторная батарея 183

Альбом 97

Аудио-/видеовход 143



Аудио-/видеокабель 143, 183



АФ-помощь 169

B

Баланс белого 46



Батарея 12, 14, 161

Батарейный отсек 5
 Блокировка фокуса 51
 Буфер предв. съемки 77
 Быстрая обработка 124
В
 Версия прошивки 179
 Видеоролик HS 137, 139
 Внутренняя память 20
 Впечатывание даты 165
 Вспышка 30, 46
 Вспышка выключена 30
 Выбор лучшего снимка 76
 Выбрать основн. снимок 121
 Выдержка 26
 Выключатель питания 8, 17, 18, 22
 Выходной разъем 143
Г
 Гнездо карты памяти 20
 Громкоговоритель 4
 Громкость 118, 140
Д
 Дата 18, 160
 Диафрагма 26
 Дневной свет 46
 Дополнительные принадлежности 183
 Дополнительные сведения о съемке 42
Е
 Еда  65
 Емкость карты памяти 22
З
 Задание печати 109
 Закат  63
 Замедленная съемка видеороликов 137
 Замер экспозиции 48
 Запись видеороликов 129
 Заполняющая вспышка 30
 Зарядка от ПК 174
 Зарядное устройство 14, 16, 183
 Защелка батареи 5, 12
 Защита 114

Звук затвора 170
 Звук кнопки 170
 Звуковая заметка 117
 Значение диафрагмы 26
И
 Идентификатор 185
 Избранные снимки 92
 Имя папки 185
 Имя файла 185
 Индикатор автоспуска 33
 Индикатор включения питания 8, 17, 18, 22
 Индикатор внутренней памяти 23
 Индикатор вспышки 32
 Индикатор зарядки 5, 15, 150
 Индикатор фокусировки 6
 Информация о фото 163
К
 Кабель HDMI 143
 Кадрирование 128
 Карточка памяти 20, 184
 Кнопка зуммирования 8, 140
 Компьютер 145
 Копия  67
 Копия снимка 119
 Копирование изображений 119
 Коэффициент сжатия 44
 Крышка батарейного отсека/гнезда для карты памяти 12, 20
 Крышка объектива 4
 Крышка разъема 5
Л
 Лампа дн. света 46
 Лампа накаливания 46
 Летнее время 18, 161
 Литий-ионная аккумуляторная батарея 12, 14, 183
М
 Макро  64
 Максимальная длина видеоролика 135

Матричный 48
 Медленная синхронизация 30
 Меню Автосортировка 103
 Меню ведения объекта 72
 Меню видео 132
 Меню избранных снимков 96
 Меню настройки 157
 Меню непрерывной съемки 75
 Меню просмотра 107
 Меню режима просмотра 90
 Меню Список по дате 106
 Меню съемки 43
 Микрофон 4
 Монитор 6, 182
 Музей  66
 Мультикадр 16 76



Н



Настройка звука 170
 Настройка монитора 163
 Настройки ТВ 173
 Непрерывный АФ 54, 135
 Ночной пейзаж  58
 Ночной портрет  59

О

Облачно 46
 Обнаруж. движения 168
 Объектив 4, 198
 Оптический зум 25
 Освещение сзади  60
 Отображение календаря 87
 Отображение уменьшенного изображения 85
 Оттенки 37

П



Параметры видео 132
 Пейзаж  61
 Печать 109, 153, 154
 Печать DPOF 156
 Питание 17, 18, 22
 Пляж  62

Повернуть снимок 116
 Поворотный мультиселектор 9
 Подавл. вибраций 166
 Подавл. шумов от ветра 136
 Подавление эффекта «красных глаз» 30, 32
 Покадровый АФ 54, 135
 Показ слайдов 113
 Полнокадровый просмотр 28, 80
 Пользовательский слайдер 38
 Поправка экспозиции 37, 41
 Портрет  61
 Прямая печать 151
 Праздник/в помещ.  62
 Предуп. о закр. глаз 175, 176
 Принтер 151
 Приоритет лица 50
 Просмотр 28, 85, 87, 88, 118, 140
 Просмотр видеороликов 140
 Просмотр изображения 163
 Просмотр уменьшенных изображений 85
 Проушина для ремня фотокамеры 5

Р

Размер бумаги 153, 154
 Размер изображения 44
 Разница во времени 162
 Разъем USB/аудио-видеовыхода 145, 146
 Распознавание лиц 52
 Расширение 185
 Редактирование видеороликов 141
 Режим Автосортировка 100
 Режим автофокуса 54, 72, 135
 Режим Ведение объекта 70
 Режим видео 173
 Режим вспышки 30
 Режим зоны АФ 50
 Режим избранных снимков 94
 Режим изображения 44, 45

Режим макросъемки 36
Режим непрерывной съемки 73
Режим просмотра 28
Режим Список по дате 104
Ремень 11
Ручная настройка 47

С
Сброс всех знач. 177
Свойства отобр. послед. 121
Сетевое зарядное устройство 14, 183
Сетевой блок питания 183
Смягчение тона кожи 126
Снег  62
Спорт, непрерывная 76
Спусковая кнопка затвора 8, 11, 26
Сумерки/рассвет  63
Съемка 22, 24, 26
Съемка панорамы  67, 68
Съемочная информация 82
Сюжетный режим 55, 58

Т
ТВ 143
Телевизор 143

У
Увеличение 25
Увеличение при просмотре 88
Удаление из избранных снимков 95
Удалить 29, 84, 118, 140
Уменьшение 25
Уменьшить снимок 127
Управл. устр-вом HDMI 173
Уровень заряда батареи 22

Ф
Фейерверк  66
Фокусировка 26, 50
Форматирование 21, 172
Форматирование внутренней памяти 172
Форматирование карты памяти 21, 172
Функция даты задания печати 110, 112

Ц
Центр.-взвешенный 48
Цифровой зум 25, 169

Ч
Часовой пояс 160, 162
Число оставшихся кадров 22, 45
Чувствительность 31, 49

Ш
Штативное гнездо 5, 199

Э
Экран приветствия 159

Я
Язык/Language 173
Яркость 163



A series of horizontal dashed lines spanning the width of the page, providing a guide for handwriting practice. There are 15 lines in total, evenly spaced from the top of the page down to just above the footer.

Nikon

Данное руководство не может быть воспроизведено в любой форме целиком или частично (за исключением краткого цитирования в статьях или обзорах) без письменного разрешения компании NIKON.



NIKON CORPORATION

Отпечатано в Европе

© 2010 Nikon Corporation

CT0J01(1D)
6MM8641D-01