



**NOKIA  
3660**

**Полное  
руководство  
по эксплуатации**

## ИНФОРМАЦИЯ О СЕРТИФИКАЦИИ ПРОДУКЦИИ

Радиостанция носимая (мобильный телефон предназначенный для работы в стандарте EGSM 900/GSM 1800 и 1900)

**Nokia типа 3660**

сертифицирована органом по сертификации ИЛ АНО "Норма"



**№ ОС/1-СПС-**

Срок службы: **3 года**

Срок службы, установленный производителем в порядке п.2 ст.5 Федерального Закона РФ "О защите прав потребителей", равен 3 годам с даты производства при условии, что изделие используется в строгом соответствии с настоящей инструкцией по эксплуатации и применимыми техническими стандартами.

Изготовитель:

**Nokia Corporation, Nokia Mobile Phones**

**НОКИА КОРПОРЕЙИН, Нокиа Мобайл Фоунс**

Адрес:

**Heikkilantie 3, FIN-00210**

**Helsinki, Finland**

**Хейккиланте 3, ФИН-00210**

**Хельсинки, Финляндия**

© Nokia, 2003 г. Все права защищены.

Воспроизведение, передача, распространение или хранение в любой форме данного документа или любой его части без предварительного письменного разрешения корпорации Nokia запрещено.

Nokia, Nokia Connecting People и Xpress-on являются зарегистрированными товарными знаками Корпорации Nokia. Названия других продуктов или компаний, указанные здесь, могут быть товарными знаками или товарными именами соответствующих владельцев.

Nokia tune является звуковым логотипом Nokia Corporation.

This product includes software licensed from Symbian Ltd © 1998-2002

© 1998-2002 Symbian Ltd. All rights reserved. Symbian and Symbian OS are trademarks of Symbian Ltd. All rights reserved.



Java™ and all Java-based marks are trademarks or registered trademarks of Sun Microsystems, Inc.

ЛЮБОЕ ИСПОЛЬЗОВАНИЕ ЭТОГО ПРОДУКТА ДЛЯ РАБОТЫ С ДАННЫМИ В СТАНДАРТЕ MPEG-4 VISUAL ЗАПРЕЩЕНО, ЗА ИСКЛЮЧЕНИЕМ ИСПОЛЬЗОВАНИЯ, НЕПОСРЕДСТВЕННО СВЯЗАННОГО С: (А) ДАННЫМИ ИЛИ ИНФОРМАЦИЕЙ: (i) СОЗДАВАЕМЫМИ И ПЕРЕДАВАЕМЫМИ ПОТРЕБИТЕЛЕМ БЕСПЛАТНО, ТО ЕСТЬ НЕ В СВЯЗИ С ОСУЩЕСТВЛЕНИЕМ ПРЕДПРИНИМАТЕЛЬСКОЙ ДЕЯТЕЛЬНОСТИ И (ii) ПРЕДНАЗНАЧЕННЫМИ ТОЛЬКО ДЛЯ ЛИЧНОГО ИСПОЛЬЗОВАНИЯ; (Б) ДРУГОГО ИСПОЛЬЗОВАНИЯ, СПЕЦИАЛЬНО ЛИЦЕНЗИРОВАННОГО КОМПАНИЕЙ MPEG LA, L.L.C.

Stac ©, LZS ©, ©1996, Stac, Inc., ©1994-1996 Microsoft Corporation. Includes one or more U.S. Patents: No. 4701745, 5016009, 5126739, 5146221, and 5414425. Other patents pending.

Hi/fn ©, LZS ©, ©1988-98, Hi/fn. Includes one or more U.S. Patents: No. 4701745, 5016009, 5126739, 5146221, and 5414425. Other patents pending.

Part of the software in this product is © Copyright ANT Ltd. 1998. All rights reserved.

m-Router Connectivity Components © 2000-2002 Intuwave Limited. All rights reserved. ([www.intuwave.com](http://www.intuwave.com))

US Patent No 5818437 and other pending patents. T9 text input software Copyright (C) 1997-2003. Tegic Communications, Inc. All rights reserved.

Корпорация Nokia придерживается политики непрерывного развития. Корпорация Nokia оставляет за собой право вносить любые изменения и улучшения в любой продукт, описанный в этом документе, без предварительного уведомления.

Корпорация Nokia не несет ответственности за потерю данных или прибыли, а также за любой специальный, случайный, последующий или косвенный ущерб, чем бы он ни был вызван.

Содержание этого документа представлено на условиях "как есть". Кроме требований действующего законодательства, никакие иные гарантии, как явные, так и подразумеваемые, включая (но не ограничиваясь) неявными гарантиями коммерческой ценности и пригодности для определенной цели, не касаются точности, надежности или содержания этого документа. Корпорация Nokia оставляет за собой право пересматривать или изменять содержимое данного документа в любое время без предварительного уведомления.

Доступность конкретных продуктов может зависеть от региона. Обратитесь к ближайшему представителю Корпорации Nokia.

#### ДЕКЛАРАЦИЯ СООТВЕТСТВИЯ

Компания NOKIA CORPORATION заявляет под свою исключительную ответственность, что изделие NHL-8 соответствует требованиям Директивы Совета Европы 1999/5/EC. Копию Декларации соответствия можно загрузить с Web-страницы [http://www.nokia.com/phones/declaration\\_of\\_conformity/](http://www.nokia.com/phones/declaration_of_conformity/)

9362477

Issue 2 RU

# Содержание

<b>Правила техники безопасности .....</b>	<b>7</b>	Запрет выз. (услуга сети).....	45
<b>Общая информация .....</b>	<b>10</b>	Сеть .....	46
Режим ожидания .....	10	Настройки аксессуара .....	46
Меню .....	12	<b>Контакты.....</b>	<b>47</b>
Списки функций .....	14	Создание карточек контактов.....	47
Интерактивная справка .....	14	Копирование контактов с SIM-карты в память телефона и обратно .....	47
Поле навигации — перемещение по горизонтали	14	Редактирование карточек контактов .....	48
Действия, общие для всех приложений .....	15	Просмотр карточки контакта .....	49
Регулировка громкости .....	16	Группы контактов.....	53
<b>Телефон .....</b>	<b>18</b>	<b>Камера и картинки .....</b>	<b>55</b>
Посылка вызова .....	18	Фотосъемка .....	55
Ответ на вызов.....	20	Картинки — сохранение картинок.....	59
Журнал — списки вызовов и общий журнал .....	23	<b>Видеокамера.....</b>	<b>63</b>
Папка SIM.....	28	Запись видеоклипа.....	63
<b>Настройки .....</b>	<b>29</b>	Просмотр видеоклипа .....	64
Изменение общих настроек .....	29	Передача видеоклипов.....	64
Настройки телефона.....	29	<b>RealOne Player™ .....</b>	<b>65</b>
Параметры вызовов.....	31	Media Guide .....	66
Соединение.....	33	Воспроизведение мультимедийных файлов .....	66
Дата и время.....	40		
Защита.....	40		

Передача мультимедийных файлов.....	69
Настройки .....	70

## **Сообщения ..... 71**

Сообщения — общая информация.....	72
Ввод текста.....	74
Создание и передача новых сообщений .....	78
Входящие — прием сообщений .....	84
Мои папки .....	89
Удаленный почтовый ящик.....	90
Исходящие .....	95
Просмотр сообщений на SIM-карте.....	96
Сообщения базовой станции (услуга сети) .....	96
Редактор служебных команд.....	97
Настройки приложения "Сообщения" .....	97

## **Режимы ..... 104**

Изменение режима.....	104
Настройка режимов .....	104

## **Избранное ..... 106**

Добавление ссылок .....	106
-------------------------	-----

## **Календарь и Дела ..... 107**

Создание записей календаря .....	107
Установка сигнализации для записей календаря.....	110
Дела .....	111

Импорт данных из телефонов Nokia других моделей.....	112
--	-----

## **Дополнительные функции ..... 113**

Калькулятор .....	113
Композитор .....	114
Конвертор.....	115
Заметки.....	117
Часы .....	117
Диктофон.....	118
Игры.....	118
Карта памяти.....	118

## **Услуги (XHTML) ..... 122**

Основные операции при работе с услугами.....	122
Настройка телефона для доступа к услугам .....	123
Установление соединения .....	123
Защита соединения .....	124
Просмотр закладок .....	124
Просмотр Web-страниц.....	125
Просмотр сохраненных страниц.....	127
Загрузка объектов .....	127
Завершение соединения.....	129
Настройки браузера .....	129

## **Приложения (Java™) ..... 131**

Установка приложения Java .....	132
Параметры приложений Java.....	133

## **Диспетчер — установка приложений и программного обеспечения ..... 134**

Установка программного обеспечения..... 135

Удаление программного обеспечения..... 137

Проверка использования памяти..... 137

## **Связь..... 138**

Соединение Bluetooth ..... 138

ИК-соединение ..... 143

Подсоединение телефона к компьютеру..... 145

Синхронизация (удаленная)..... 146

## **Устранение неполадок..... 148**

Часто задаваемые вопросы..... 149

## **Информация об аккумуляторах..... 152**

## **Уход и техническое обслуживание . 154**

## **Важная информация по технике безопасности..... 156**

## **Алфавитный указатель ..... 162**

# Правила техники безопасности

Просьба ознакомиться с перечисленными ниже правилами техники безопасности. Нарушение этих правил может привести к опасным последствиям или преследуется по закону. Более подробная информация приведена далее в настоящем руководстве.

**!** Описание работы с телефоном, рекомендации по уходу и обслуживанию, а также важная информация по технике безопасности приведены в Кратком руководстве.



Не включайте беспроводной телефон, если его использование запрещено, может вызвать помехи или создавать угрозу безопасности.



**БЕЗОПАСНОСТЬ ДОРОЖНОГО ДВИЖЕНИЯ – ПРЕЖДЕ ВСЕГО** Не пользуйтесь портативным телефоном за рулем движущегося автомобиля.



**РАДИОПОМЕХИ** Все беспроводные телефоны подвержены воздействию радиопомех, ухудшающих качество связи.



**ВЫКЛЮЧАЙТЕ ТЕЛЕФОН В БОЛЬНИЦАХ** Строго соблюдайте все установленные правила и инструкции. Выключайте телефон рядом с медицинским оборудованием.



## **ВЫКЛЮЧАЙТЕ ТЕЛЕФОН В САМОЛЕТЕ**

Беспроводные телефоны являются источником радиопомех.



## **ВЫКЛЮЧАЙТЕ ТЕЛЕФОН НА АВТОЗАПРАВОЧНЫХ СТАНЦИЯХ**

Не пользуйтесь телефоном на автозаправочных станциях, а также вблизи топливных или химических объектов.



## **ВЫКЛЮЧАЙТЕ ТЕЛЕФОН В МЕСТАХ ВЫПОЛНЕНИЯ ВЗРЫВНЫХ РАБОТ**

Не пользуйтесь телефоном в местах проведения взрывных работ. Соблюдайте все установленные ограничения, правила и инструкции.



## **ПРАВИЛЬНО ПОЛЬЗУЙТЕСЬ ТЕЛЕФОНОМ**

Во время разговора телефон должен находиться в обычном рабочем положении. Не следует без необходимости прикасаться к антенне.



## **ОБРАЩАЙТЕСЬ ТОЛЬКО К КВАЛИФИЦИРОВАННЫМ СПЕЦИАЛИСТАМ**

К работам по монтажу и ремонту радиооборудования допускаются только квалифицированные специалисты.



#### ПРИНАДЛЕЖНОСТИ И АККУМУЛЯТОРЫ

Применяйте только рекомендованные для данного телефона принадлежности и аккумуляторы. Не подключайте к телефону не предназначенные для этого устройства.



**ВОДОСТОЙКОСТЬ** Телефон не является водонепроницаемым. Оберегайте телефон и принадлежности от попадания влаги.



**РЕЗЕРВНОЕ КОПИРОВАНИЕ** Регулярно создавайте резервные копии всех важных данных.





#### ПОДКЛЮЧЕНИЕ К ДРУГИМ УСТРОЙСТВАМ

При подключении к телефону других устройств ознакомьтесь с правилами техники безопасности, приведенными в руководстве по эксплуатации соответствующего устройства. Не подключайте к телефону несовместимые устройства.





#### ПОСЫЛКА И ПРИЕМ ВЫЗОВОВ

Убедитесь в том, что телефон включен и находится в зоне обслуживания сотовой сети. Введите телефонный номер (включая код зоны) и нажмите . Для завершения вызова нажмите . Для ответа на вызов нажмите .



#### ВЫЗОВ СЛУЖБЫ ЭКСТРЕННОЙ ПОМОЩИ

Убедитесь в том, что телефон включен и находится в зоне обслуживания сотовой сети. Нажмите клавишу  столько раз, сколько необходимо для очистки дисплея (например, для завершения вызова, выхода из меню и т. д.). Введите телефонный номер службы экстренной помощи и нажмите . Сообщите о своем местонахождении. Не прерывайте связи, не дождавшись разрешения.

## Услуги сети

Мобильный телефон, описание которого приведено в данном руководстве, предназначен для использования в сети EGSM 900 и GSM 1800.

Ряд функций, рассматриваемых в данном руководстве, именуется "услугами сети". Это — специальные услуги, предоставляемые поставщиком услуг сотовой сети. Для получения доступа к любой из этих услуг сети необходимо оформить абонентскую подписку и получить необходимые инструкции у поставщика услуг сотовой сети.

 **Примечание.** Некоторые сети не обеспечивают отображения символов всех национальных алфавитов, кроме того, ряд услуг предоставляется не во всех сетях.

## Зарядные устройства и аксессуары

 **Примечание.** Перед подключением к телефону зарядного устройства выясните его номер модели. Для подключения к данному телефону предназначены зарядные устройства типа ACP-8, ACP-12, LCH-9 и LCH-12.

 **Внимание!** Пользуйтесь только такими аккумуляторами, зарядными устройствами и принадлежностями, которые рекомендованы для подключения к данной модели телефона его изготовителем. Применение любых других устройств приводит к аннулированию гарантий и сертификатов, относящихся к телефону, и создает угрозу безопасности.

По вопросам приобретения рекомендованных принадлежностей обращайтесь к дилеру.

Отсоединяя кабель питания дополнительного устройства, держитесь за вилку, а не за шнур.

Пользуясь данным устройством, строго соблюдайте законодательство, уважайте право на частную жизнь и не нарушайте законных прав других лиц.

# 1. Общая информация

Телефон Nokia 3660 обеспечивает широкий набор удобных в повседневном использовании функций: камера, видеокамера, сообщения, электронная почта, часы, будильник, калькулятор, календарь и пр.

## Наклейки из комплекта телефона

- Наклейки, прилагаемые к телефону, содержат важные сведения, необходимые для владельца при обслуживании телефона. Комплект поставки также содержит инструкции по использованию этих наклеек.





Рис. 1 Режим ожидания с фоновой картинкой

## Режим ожидания

Перечисленные ниже индикаторы выводятся на дисплей, когда телефон готов к работе и на дисплее отсутствуют введенные пользователем символы. Такое состояние телефона называется режимом ожидания. На рис. 1 обозначены следующие элементы дисплея:

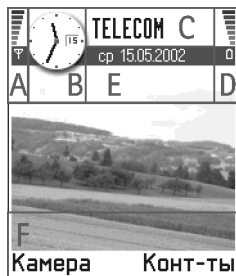
**A** – уровень радиосигнала сотовой сети в точке, где расположен телефон. Чем выше показания шкалы, тем сильнее сигнал. Символ антенны заменяется значком GPRS , когда для параметра *Соединение GPRS* установлено значение *Когда доступно*, а соединение доступно в сети или в текущей соте. См. '[Пакетная передача данных \(GPRS\)](#)' (стр. 34) и '[GPRS](#)' (стр. 39).



**B** – аналоговые или цифровые часы. См. также '[Дата и время](#)' (стр. 40) и "Режим ожидания" → Фоновая картинка (стр. 30).

**C** – название сотовой сети, в которой работает телефон.

**D** – уровень заряда аккумулятора. Чем выше положение шкалы, тем выше степень заряда аккумулятора.

E — поле навигации, содержит название активного в данный момент режима. Если выбран режим *Обычный*, вместо названия режима отображается дата.

См. ['Поле навигации — перемещение по горизонтали'](#) (стр. 14) и ['Режимы'](#) (стр. 104).

F — текущие функции, назначенные клавишам выбора  и .



**Примечание.** В телефон встроена функция экранной заставки. При отсутствии активности в течение 5 мин дисплей очищается, и появляется заставка. См. стр. 31.

Для удаления заставки нажмите любую клавишу.



**Совет.** Вы можете изменить функции клавиш выбора и фоновую картинку. См. ['Режим ожидания'](#) (стр. 30).

## Индикаторы, связанные с действиями

В режиме ожидания на дисплей телефона могут выводиться следующие индикаторы:



— в папку "Входящие" (приложение "Сообщения") приняты новые сообщения.

Индикатор мигает, если память телефона заполнена и требуется удалить часть данных.

См. ['Недостаточно памяти'](#) (стр. 148).



— получена новая электронная почта.



— получено одно или несколько голосовых сообщений. См. ['Вызов своего автоответчика'](#) (стр. 19).



— в папке "Исходящие" имеются непереданные сообщения. См. стр. 72.



— активен режим, в котором для параметра *Тип сигнала* установлено значение *Беззвук*, а для параметра *Сигнал о сообщении* — значение *Откл.* См. ['Режимы'](#) (стр. 104).



— клавиатура телефона заблокирована. См. Краткое руководство.





— установлен будильник. См. ['Часы'](#) (стр. 117).



— активна функция Bluetooth. Во время передачи данных по каналу Bluetooth отображается индикатор (📶).



— включена переадресация всех входящих вызовов.  — включена переадресация всех входящих вызовов на автоответчик. См. ['Переадресация вызовов'](#) (стр. 22). При использовании двух телефонных линий индикатор переадресации первой линии — , второй линии — . См. ['Активная линия \(услуга сети\)'](#) (стр. 32).



— посылка вызовов возможна только по второй телефонной линии (услуга сети). См. ['Активная линия \(услуга сети\)'](#) (стр. 32).





Рис. 2 Главное меню

Функции в режиме меню:  
*Открыть, Список / Значки, Удалить, Переместить, В папку, Новая папка, Переименовать, Справка и Выйти.*

## Индикаторы передачи данных

- Когда приложение устанавливает соединение для передачи данных, на дисплее в режиме ожидания мигает один из перечисленных ниже индикаторов.
- Соединение активно, если индикатор отображается постоянно.

**D** — вызов в режиме передачи данных, **D\*** — вызов в режиме высокоскоростной передачи данных.

Если активно соединение GPRS, вместо символа антенны отображается символ .  указывает на то, что соединение GPRS приостановлено на время голосового вызова.

**F** — факсимильный вызов.





 — соединение Bluetooth.

 — ИК-соединение.



- Нажмите  (клавиша меню), чтобы открыть главное меню. Меню обеспечивает доступ ко всем приложениям в телефоне. См. рис. 2 (стр. 12).

### Перемещение по меню

- Для перемещения в меню нажимайте клавишу прокрутки вверх , вниз , влево  и вправо  (показано синими стрелками 1-4 на рис. 3, стр. 13).



### Открытие приложений и папок

- Для того, чтобы открыть приложение или папку, выделите это приложение или папку и нажмите клавишу прокрутки посередине  (показано синей стрелкой 5 на рис. 3, стр. 13).

### Закрытие приложений

- Нажмите **Назад** столько раз, сколько требуется для возврата в режим ожидания, или выберите **Функции** → *Выйти*.

Если нажать и удерживать нажатой клавишу , телефон вернется в режим ожидания, а приложение останется открытым в фоновом режиме.

 **Примечание.** Клавиша  всегда завершает вызов, даже в том случае, когда на дисплее открыто активное приложение.



При выключении телефона приложения закрываются, а несохраненные данные автоматически сохраняются.

### Перегруппировка меню

Функции меню можно перегруппировать в произвольном порядке. Редко используемые приложения можно поместить в папки, а более важные для пользователя приложения — переместить из папок в меню. Кроме того, можно создавать новые папки.

- 1 Прокрутите меню до пункта, который требуется переместить, и выберите **Функции** → *Переместить*. Рядом с приложением появится отметка.
- 2 Перейдите в позицию, в которую вы хотите поместить приложение, и нажмите **OK**.

### Переключение между приложениями

Если открыто несколько приложений, для переключения между этими приложениями нажмите и удерживайте нажатой клавишу  (клавиша меню). Откроется окно переключения приложений, содержащее список открытых в данный момент приложений. См. рис. 4 (стр. 14). Прокрутите список до требуемого приложения и нажмите  для перехода в это приложение.

 **Примечание.** Если память телефона заполнена, телефон может закрыть некоторые приложения, предварительно сохранив все несохраненные данные.





Рис. 3 Использование клавиши прокрутки для перемещения

 **Совет.** Выберите **Функции** → *Список* для отображения списка приложений.

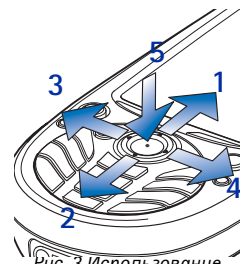

Рис. 4 Окно  
переключения  
приложений

## Списки функций

В данном руководстве команды, входящие в состав списков функций, перечислены на полях. Это позволяет определить, какие команды доступны на различных экранах и в различных ситуациях.

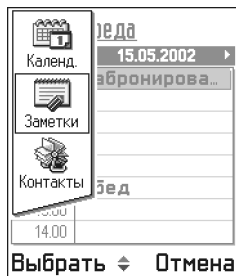

**Примечание.** Набор доступных команд изменяется в зависимости от открытого экрана.



**Совет.** В некоторых ситуациях при нажатии клавиши прокрутки появляется сокращенный список функций, содержащий только основные команды для данного экрана.

## Интерактивная справка

В телефон Nokia 3660 встроена функция интерактивной справки, доступ к которой возможен из любого приложения, содержащего меню **Функции** (с помощью клавиши ) . См. рис. 5 (стр. 15).

## Поле навигации — перемещение по горизонтали

В поле навигации отображается следующая информация:

- мелкие стрелки или вкладки, которые указывают на наличие дополнительных экранов, папок или файлов, которые можно вывести на дисплей, см. рис. 6, (стр. 15);
- индикаторы редактирования, см. '[Ввод текста](#)' (стр. 74);
- другая информация, например, **2/14** на рис. 6 означает, что на дисплей выведена вторая из 14 картинок в папке. Для просмотра следующей картинки нажмите .

### Функции

## Действия, общие для всех приложений

- **Открытие объектов для просмотра** – для того, чтобы открыть объект, когда на дисплей выведен список файлов или папок, прокрутите список до требуемого объекта и нажмите клавишу прокрутки или выберите **Функции** → *Открыть*.
- **Редактирование объектов** – для того, чтобы открыть объект для редактирования, в некоторых случаях его необходимо предварительно открыть для просмотра и затем выбрать **Функции** → *Изменить*, если требуется изменить содержимое объекта.
- **Переименование объектов** – для того, чтобы присвоить новое имя файлу или папке, прокрутите список до требуемого объекта и выберите **Функции** → *Переименовать*.
- **Удаление объектов** – прокрутите список до требуемого объекта и выберите **Функции** → *Удалить* или нажмите . Для одновременного удаления нескольких объектов необходимо предварительно отметить эти объекты. См. следующий пункт "Выделение объекта".
- **Выделение объекта** – предусмотрено несколько способов выделения объектов в списке.
  - Для выделения объектов по одному прокрутите список до требуемого объекта и выберите **Функции** → *Отметить/Снять* → *Отметить* или одновременно нажмите  и клавишу прокрутки. Рядом с объектом появится отметка.
  - Для выделения всех объектов в списке выберите **Функции** → *Отметить/Снять* → *Отметить все*.
  - **Выделение нескольких объектов** – нажмите клавишу , не отпуская ее, нажмите клавишу прокрутки вниз или вверх. По мере перемещения по списку рядом с объектами появляются отметки. Для завершения выбора остановите прокрутку списка, затем отпустите . Выделенные объекты можно переместить или удалить, выбрав **Функции** → *В папку* или *Удалить*.
- Для отмены выбора объекта прокрутите список до требуемого объекта и выберите **Функции** → *Отметить/Снять* → *Снять отметку* или одновременно нажмите  и клавишу прокрутки.
- **Создание папок** – для создания папки выберите **Функции** → *Новая папка*. На дисплее появится запрос на ввод имени папки (не более 35 букв).



Рис. 5 Тема интерактивной справки



Рис. 6 Стрелки и вкладки в поле навигации

 **Совет.** Инструкции по вставке текста и номеров приведены в разделе **'Ввод текста'** (стр. 74).

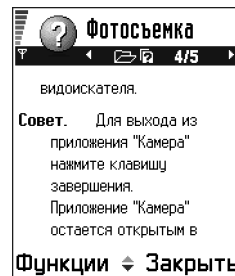

Рис. 7 Поле поиска  
в приложении  
"Контакты"

**Значки источника звука:**

- обычный режим,
- режим громкой связи. См. также рис. 8 (стр. 17).

- **Перемещение объектов в папку** — для перемещения объектов в папку или между папками выберите **Функции** → **В папку** (отсутствует в меню, если нет ни одной доступной папки). После выбора функции **В папку** открывается список доступных папок, в котором также обозначен корневой уровень приложения (для перемещения объекта из папки). Выберите позицию, в которую требуется переместить объект, и нажмите **OK**.

## Поиск объектов

С помощью поля поиска можно найти имя, файл, папку или ссылку. В некоторых ситуациях поле поиска отсутствует на дисплее, и для его активизации необходимо выбрать **Функции** → **Найти** или просто начать ввод букв.

- 1 Для поиска объекта введите текст в поле поиска. Телефон сразу же начинает поиск совпадений и выделяет наиболее подходящий объект. См. рис. 7 (стр. 16). Для более точного поиска введите дополнительные буквы — на дисплее будет выделен объект, максимально соответствующий критерию поиска.
- 2 Когда требуемый объект будет найден, откройте его, нажав .

## Регулировка громкости

- Нажмите или соответственно для увеличения или уменьшения громкости в режиме телефонного разговора или в режиме прослушивания звука.

## Громкоговоритель

В телефон встроен громкоговоритель, который обеспечивает работу телефона в режиме громкой связи. В режиме громкой связи телефон не требуется держать около уха, а можно находиться на некотором расстоянии от телефона, например, положить его на столе рядом с собой. Громкоговоритель можно использовать для телефонных разговоров, в звуковых приложениях, а также при просмотре мультимедийных сообщений. В приложении RealOne Player™ громкоговоритель используется по умолчанию при просмотре видеоклипов. Режим громкой связи упрощает работу с приложениями во время телефонного разговора.

## Включение громкоговорителя

Для переключения в режим громкой связи во время разговора по телефону выберите **Функции** → *Вкл. громкоговор.*. Воспроизводится тональный сигнал, а в поле навигации появляется значок  и изменяется индикатор уровня громкости. См. рис. 8 (стр. 17).



**Примечание.** Громкоговоритель нельзя включить, когда к телефону подключена минигарнитура.





**Важное замечание.** Не подносите телефон к уху при включенном громкоговорителе, так как громкость в этом режиме слишком велика.

Громкоговоритель необходимо включать для каждого телефонного вызова, а в звуковых приложениях ("Композитор" и "Диктофон") громкоговоритель используется по умолчанию.

## Отключение громкоговорителя

- Во время разговора по телефону выберите **Функции** → *Включить телефон.*

## Режим минигарнитуры

Для изменения громкости, когда к телефону подключена минигарнитура, служат клавиши  и  либо кнопки минигарнитуры (если предусмотрены).

## Общая память

Общая память телефона совместно используется различными функциями телефона для хранения записей телефонной книги, текстовых и мультимедийных сообщений, картинок и мелодий, видеофайлов и файлов RealOne Player™, заметок календаря, списка дел и загружаемых приложений. При сохранении каких-либо данных объем общей памяти, доступной для других функций, уменьшается. Это особенно сказывается при интенсивной работе с телефоном. Например, сохранив много картинок, можно занять почти всю общую память, и на дисплее появится сообщение о том, что память телефона заполнена. В этом случае необходимо освободить общую память, удалив ненужные данные или записи.

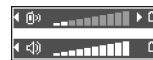

*Рис. 8 Индикаторы уровня громкости для обычного режима и режима громкой связи, которые отображаются в поле навигации*



## 2. Телефон



### Совет.









Для увеличения или уменьшения громкости динамика телефона во время разговора нажмите  или  соответственно.





Рис. 1 Посылка вызова

### Посылка вызова

- 1 В режиме ожидания введите телефонный номер (включая код зоны). Для перемещения курсора служат клавиши  и . Для удаления цифры нажмите .
  - Для посылки международного вызова дважды нажмите  для ввода префикса международной связи (символ + заменяет код доступа к международной связи), затем введите код страны, код зоны (без начального 0) и телефонный номер.
 

 **Примечание.** Вызовы, рассматриваемые здесь как международные, в некоторых случаях могут быть межзональными вызовами в пределах одной страны.
- 2 Для вызова номера нажмите .
- 3 Для завершения вызова (или для отмены посылки вызова) нажмите .

**Обычное рабочее положение.** Держите мобильный телефон так же, как любой обычный телефон.

 **Примечание.** Клавиша  всегда завершает вызов, даже в том случае, когда на дисплее открыто активное приложение.

Посылка вызовов голосом, см. раздел '[Посылка вызова с помощью голосовой метки](#)' (стр. 51).



### Посылка вызова из списка контактов

- 1 Для доступа к списку контактов выберите **Меню** → **Контакты**.
- 2 Для поиска контакта прокрутите список до требуемого контакта. Или введите первые буквы имени. Поле поиска откроется автоматически, и на дисплее появится список подходящих контактов.
- 3 Нажмите  для посылки вызова.
 

Если контакт содержит несколько телефонных номеров, прокрутите список до требуемого номера и нажмите  для посылки вызова.

## Вызов своего автоответчика

Автоответчик (голосовой почтовый ящик) — это услуга сети, которая позволяет вызывающим абонентам в случае неудачной попытки соединения оставлять голосовые сообщения.

- Для вызова автоответчика нажмите  и  в режиме ожидания.
- Если на дисплее появится запрос на ввод номера автоответчика, введите этот номер и нажмите **OK**. Этот номер предоставляется поставщиком услуг сотовой сети.



См. также '[Переадресация вызовов](#)' (стр. 22).

Для каждой телефонной линии можно задать свой телефонный номер автоответчика, см. '[Активная линия \(услуга сети\)](#)' (стр. 32).

### Изменение номера автоответчика

Для изменения телефонного номера автоответчика выберите **Меню** → **Средства** → **Автоответчик**, затем **Функции** → *Изменить номер*. Введите номер (полученный у поставщика услуг) и нажмите **OK**.

## Быстрый набор телефонного номера

- 1 Назначьте телефонный номер одной из клавиш быстрого набора ( - ) см. '[Клавиши быстрого набора номера](#)' (стр. 52).
- 2 Для вызова номера: в режиме ожидания нажмите соответствующую клавишу быстрого набора, затем . Если функция *Быстрый набор* активна (*Вкл*), нажмите клавишу быстрого набора и удерживайте ее нажатой до тех пор, пока телефон не начнет посылку вызова.



**Совет.** Если для прослушивания голосовых сообщений требуется каждый раз вводить пароль, рекомендуется добавить строку сигналов DTMF после номера автоответчика. Таким образом, при вызове автоответчика пароль будет передаваться автоматически. Например, +44123 4567r1234#, где 1234 — пароль, а "r" - пауза.



Для просмотра таблицы быстрого набора выберите **Меню** → **Средства** → **Б/набор**.





Рис. 2 Конференция с двумя участниками



#### Совет.

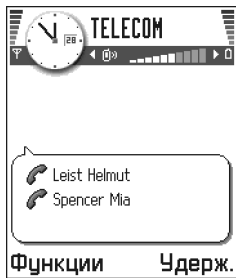

Для быстрой отправки нового вызова введите номер и нажмите . При этом текущий вызов автоматически переводится в режим удержания на линии.

## Организация конференции

Конференция — это услуга сети, которая позволяет подключить к одному вызову до шести участников (включая организатора конференции).

- 1 Вызовите первого участника конференции.
- 2 Для подключения нового участника выберите **Функции** → **Новый вызов**. Введите (или найдите в телефонной книге) номер нового участника и нажмите **ОК**. Первый вызов будет автоматически переведен в режим удержания на линии.
- 3 После ответа абонента подключите первого участника к конференции. Выберите **Функции** → **Конференция**.
- 4 Для подключения к конференции новых участников повторите шаг 2, затем выберите **Функции** → **Конференция** → **Подкл. к конф.**
  - Если требуется поговорить с одним из участников конференции отдельно: выберите **Функции** → **Конференция** → **Вызвать**. Прокрутите список до требуемого участника конференции и нажмите **Выдел.** Конференция переводится в режим удержания на линии, а вы можете говорить с выбранным участником конференции; в это время остальные участники могут продолжать разговаривать друг с другом. Закончив конфиденциальный разговор, выберите **Функции** → **Подкл. к конф.** для возврата в конференцию.
  - Для отключения одного участника конференции выберите **Функции** → **Конференция** → **Исключить**, затем прокрутите список до требуемого участника и нажмите **Исклю.**
- 5 Для завершения активной конференции нажмите .

## Ответ на вызов

- Для ответа на входящий вызов нажмите .
- Для завершения вызова нажмите .

Нажмите , если вы не хотите отвечать на вызов. Вызывающий абонент получит сигнал "занято".



**Совет.** Если в телефоне активна функция Переадресация вызовов → **Если занят**, отклоненный вызов будет переадресован (например, на автоответчик). См. '**Переадресация вызовов**' (стр. 22).



Нажмите **Откл.мкф** при поступлении входящего вызова для отключения сигнала вызова.



**Примечание.** Возможна ситуация, когда телефон присваивает телефонному номеру неправильное имя. Это происходит, когда номер вызывающего абонента отсутствует в телефонной книге, но семь последних цифр номера совпадают с другим номером, сохраненным в телефонной книге. В этом случае определение номера выполняется некорректно.

## Ожидающий вызов (услуга сети)

Если услуга ожидающего вызова активна, во время разговора сеть уведомляет абонента о поступлении нового входящего вызова. См. '[Ожидающий вызов \(услуга сети\)](#)' (стр. 32).

- 1 Для ответа на ожидающий вызов во время разговора нажмите . Первый вызов переводится в режим удержания на линии.  
Для переключения между двумя вызовами нажмите **Обмен**.
- 2 Для завершения активного вызова нажмите .

## Функции режима разговора

Большинство функций, которые можно использовать во время разговора, являются услугами сети. Для доступа к перечисленным ниже функциям нажмите **Функции** во время разговора.

*Откл. микрофон* или *Вкл.мкфн*, *Заверш. активный*, *Завершить все*, *Удерж. на линии* или *Подобрать вызов*, *Новый вызов*, *Конференция*, *Выдел.*, *Исключить*, *Ответить* и *Отклонить*.

*Обмен* — переключение между активным и удерживаемым на линии вызовами.

*Перевести* — соединение входящего вызова или вызова, удерживаемого на линии, с активным вызовом с отключением от обоих вызовов.

*Передать DTMF* — передача строк тональных сигналов DTMF (например, пароля и номера банковского счета).



**Глоссарий.** Сигналы DTMF (двухтональные многочастотные сигналы) — это сигналы, сопровождающие нажатия цифровых клавиш телефона.



**Совет.** Инструкции по настройке звуковых сигналов для различных событий и условий работы телефона (например, для отключения звуковых сигналов) приведены в разделе '[Режимы](#)' (стр. 104).



**Совет.** Для одновременного завершения обоих вызовов выберите **Функции** → *Завершить все* и нажмите **OK**.



Рис. 3 Функции режима разговора

↩ Выберите **Меню** →  
**Средства** →  
**П-адресация.**

Сигналы DTMF позволяют использовать телефон для управления автоответчиком, компьютеризированными телефонными службами и т. д.

- 1 Введите цифры с помощью клавиш - . При каждом нажатии генерируется сигнал DTMF, который передается при наличии активного вызова. Нажимая клавишу , можно ввести символы \*, **p** (пауза перед или между символами DTMF длительностью примерно две секунды) и **w** (последовательность после этого символа передается после повторного нажатия **Послать** во время активного вызова). Для ввода символа # нажмите .
- 2 Для передачи последовательности сигналов нажмите **OK**.

**Совет.** Последовательность сигналов DTMF можно также сохранить в телефонной книге. В этом случае при вызове контакта можно извлечь последовательность сигналов. Добавьте строку сигналов DTMF к телефонному номеру или введите ее в поле *DTMF* контакта.

## Переадресация вызовов

Эта услуга сети позволяет направить входящие вызовы на другой телефонный номер (например, на номер своего автоответчика). Более подробную информацию можно получить у поставщика услуг сотовой сети.

- Выберите режим переадресации, например, *Если занят*, для переадресации вызовов, поступивших во время разговора, и отклоненных вызовов.
- Выберите **Функции** → *Включить* для включения соответствующего режима переадресации, *Отменить* для выключения режима переадресации или *Проверить сост.*, чтобы выяснить, активен режим переадресации или нет.
- Для отмены всех активных режимов переадресации выберите **Функции** → *Откл. всю п-адрес.*

Информация об индикаторах переадресации приведена в разделе '[Индикаторы, связанные с действиями](#)' (стр. 11).

**Примечание.** Нельзя одновременно активизировать услугу запрета входящих вызовов и услугу переадресации вызовов. См. '[Запрет выз. \(услуга сети\)](#)' (стр. 45).



## Журнал — списки вызовов и общий журнал

В журнал помещается информация о телефонных вызовах, коротких сообщениях, соединениях в режиме пакетной передачи данных, а также вызовах в режиме передачи данных и факсимильных сообщениях, зарегистрированных телефоном. Предусмотрена также функция фильтрации журнала для просмотра событий определенного типа или создания новых контактов на основе данных журнала.



**Примечание.** Соединения с удаленным почтовым ящиком, центром мультимедийных сообщений и Web-страницами регистрируются как вызовы в режиме передачи данных или соединения в режиме пакетной передачи данных в общем журнале.

### Списки вызовов

Телефон регистрирует телефонные номера входящих (принятых и непринятых) и исходящих вызовов, а также приблизительную продолжительность и стоимость вызовов. Регистрация входящих вызовов возможна только в том случае, если сотовая сеть предоставляет услугу определения номера вызывающего абонента, а телефон включен и находится в пределах зоны обслуживания сотовой сети.

#### Принятые и непринятые вызовы

Для просмотра списка из 20 телефонных номеров абонентов, которые последними безуспешно пытались дозвониться до владельца телефона (услуга сети), выберите **Журнал** → *Вызовы* → *Непринятые*.



**Совет.** Если на дисплее в режиме ожидания отображается сообщение о непринятых вызовах, нажмите **Показ**, для доступа к списку непринятых вызовов. Для отправки вызова прокрутите список до требуемого номера и нажмите .

Для просмотра списка из 20 телефонных номеров абонентов, вызовы которых были приняты последними (услуга сети), выберите **Журнал** → *Вызовы* → *Принятые*.

 Выберите **Меню** → **Журнал**.







**Совет.** Для просмотра списка переданных сообщений выберите **Сообщения** → **Переданные**.

 Выберите **Меню** → **Журнал** → *Вызовы*.

Функции в экранах списков непринятых вызовов, принятых вызовов и набранных номеров: *Вызвать*, *Взять номер*, *Удалить*, *Очистить список*, *Доб. в Контакты*, *Справка* и *Выйти*.



**Значки:**

-  — непринятый,
-  — принятый,
-  — исходящий вызов.

 Выберите **Меню** → **Журнал** → **Длительность**.

 **Совет.** Для того, чтобы включить отображение длительности вызова во время разговора, выберите **Функции** → **Настройки** → **Показать глут. выз.** → **Да**.

**Набранные номера**

 **Совет.** Нажмите  в режиме ожидания для доступа к экрану списка набранных номеров. См. рис. 4 (стр. 25).

Для просмотра списка из 20 набранных последними телефонных номеров (независимо от того, состоялось соединение или нет) выберите **Журнал** → **Вызовы** → **Набранные**.

**Очистка списков вызовов**

- Для очистки всех списков вызовов выберите **Функции** → **Очистить списки** в главном экране списков вызовов.
- Для очистки одного из списков вызовов откройте требуемый список и выберите **Функции** → **Очистить список**.
- Для удаления отдельного события откройте список вызовов, прокрутите его до требуемого события и нажмите .

**Длительность вызовов**

Эта функция позволяет вывести на дисплей приблизительную продолжительность входящих и исходящих вызовов.

 **Примечание.** Фактическая продолжительность разговоров, на основании которой местный поставщик услуг выставляет счет, может изменяться в зависимости от характеристик сети, способа округления при выставлении счета и прочих факторов.

**Сброс счетчиков длительности вызовов** — выберите **Функции** → **Сбросить счетчики**. Для выполнения этой операции необходимо ввести код блокировки, см. '**Защита**' (стр. 40). Для удаления отдельного события прокрутите список до требуемого события и нажмите .

## Стоимость вызовов (услуга сети)

Эта функция позволяет выяснить стоимость последнего вызова и общую стоимость всех вызовов. Стоимость вызовов подсчитывается отдельно для каждой SIM-карты.

 **Примечание.** Фактическая стоимость телефонных разговоров и услуг, начисляемая абоненту местным поставщиком услуг, может изменяться в зависимости от характеристик сети, способа округления при выставлении счета, налоговых ставок и прочих факторов.

### Лимит стоимости вызовов, установленный поставщиком услуг

Поставщик услуг может ограничить стоимость разговоров заданным числом тарифных или денежных единиц. Когда активен режим ограничения стоимости вызовов, посылка возможна только до тех пор, пока не превышен заранее установленный лимит стоимости вызовов (кредит), и только в том случае, если используемая сотовая сеть предоставляет услугу ограничения стоимости вызовов. Количество оставшихся единиц отображается на дисплее во время разговора и в режиме ожидания. После того, как установленное количество единиц будет исчерпано, на дисплей выводится сообщение *Достигнут лимит стоимости вызовов*. Информацию о предоставлении услуги ограничения стоимости вызовов и о стоимости тарифной единицы можно получить у поставщика услуг сотовой сети.

### Отображение стоимости в тарифных или денежных единицах

- Отображение оставшегося времени разговоров можно установить в тарифных или денежных единицах. Для этого необходимо ввести код PIN2 (стр. 41).
  - 1 Выберите **Функции** → **Настройки** → **Показать стоим. в**. Выберите *Валюта* или *Единицы*.
  - 2 При выборе значения *Валюта* на дисплей выводится запрос на ввод стоимости тарифной единицы. Введите стоимость единицы оплаты или кредита в домашней сети и нажмите **OK**.
  - 3 Введите трехбуквенное обозначение денежной единицы, например, USD.

 **Примечание.** После того, как лимит стоимости разговоров исчерпан, сохраняется возможность вызова службы экстренной помощи, номер которой запрограммирован в памяти телефона (например, 112 или другой номер официальной службы экстренной помощи).

 Выберите **Журнал** → *Стоимость вызовов*.





Рис. 4 Экран списка набранных номеров

## Установка собственного лимита стоимости вызовов

- 1 Выберите **Функции** → *Настройки* → *Лимит стоимости* → *Вкл.*
- 2 На дисплей выводится запрос на ввод лимита стоимости. Для выполнения этой операции необходимо ввести код PIN2. В зависимости от значения параметра *Показать стоим. в* введите количество тарифных или денежных единиц.

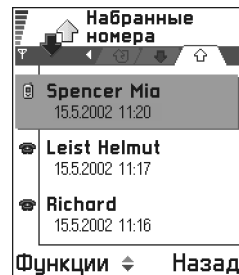
После того, как установленное количество единиц будет исчерпано, счетчик останавливается, а на дисплей выводится сообщение *Сбросить счетчик стоимости всех вызовов*. Для того, чтобы получить возможность отправки вызовов, выберите **Функции** → *Настройки* → *Лимит стоимости* → *Откл.* Для выполнения этой операции необходимо ввести код PIN2 (стр. 41).



**Сброс счетчиков стоимости вызовов** – выберите **Функции** → *Сбросить счетчики*. Для выполнения этой операции необходимо ввести код PIN2 (стр. 41). Для удаления отдельного события прокрутите список до требуемого события и нажмите .

## Счетчик данных GPRS

 Выберите **Журнал** → *Счетчик GPRS*.

Этот счетчик позволяет контролировать объем данных, переданных и принятых во время соединений в режиме пакетной передачи данных (GPRS). Данная функция полезна, например, когда оплата соединений GPRS осуществляется в соответствии с объемом передаваемых и принимаемых данных.

## Просмотр общего журнала

 Выберите **Меню** → **Журнал** и нажмите .

В общем журнале для каждого коммуникационного события сохраняется имя отправителя или адресата, телефонный номер и название поставщика услуг или точки доступа. См. рис. 5 (стр. 27).

 **Примечание.** Составные события, например, короткие сообщения, передаваемые в нескольких частях, а также соединения в режиме пакетной передачи данных регистрируются как один вызов.

### Фильтрация журнала

- 1 Выберите **Функции** → *Фильтр*. Откроется список фильтров.
- 2 Прокрутите список до требуемого фильтра и нажмите **Выбрать**.

### Очистка журнала

- Для очистки всего содержимого журнала, списков вызовов и отчетов о доставке сообщений выберите **Функции** → *Очистить журнал*. Подтвердите операцию, нажав **Ла**.

### Счетчик пакетных данных и счетчик продолжительности соединения

- Для проверки объема переданных данных (в килобайтах) и продолжительности конкретного соединения GPRS прокрутите список до входящего или исходящего события со значком точки доступа  и выберите **Функции** → *Показать сведения*.

### Настройки журнала

- Выберите **Функции** → *Настройки*. Откроется список параметров.
  - *Регистрац. вызовов* — события сохраняются в памяти телефона в течение установленного количества дней, по прошествии которого события автоматически удаляются, освобождая память.
    - ➡ **Примечание.** При выборе значения *Без регистрации* все содержимое журнала, списков вызовов и отчетов о доставке сообщений удаляется (без возможности восстановления).
  - Описание параметров *Длительность*, *Показать стоим. в* и *Лимит стоимости* приведено выше в этой главе в разделах [‘Длительность вызовов’](#) и [‘Стоимость вызовов \(услуга сети\)’](#).



**Значки:**  — входящий,  
 — исходящий,  
 — непринятый вызов или иное коммуникационное событие.



Рис. 5 Общий журнал

← Выберите **Меню** →  
**SIM.**

Функции в телефонной книге SIM-карты: *Открыть, Вызвать, Нов. контакт на SIM, Изменить, Удалить, Отметить/Снять, Копия в Контакты, Мои номера, Инф. о SIM-карте, Справка и Выйти.*



## Папка SIM

На SIM-карте могут быть предусмотрены дополнительные услуги, которые доступны в папке SIM. См. также '[Копирование контактов с SIM-карты в память телефона и обратно](#)' (стр. 47), '[Просмотр сообщений на SIM-карте](#)' (стр. 96), а также функции "Подтв. услуги SIM" (стр. 42) и "Разрешенные №№" (стр. 42).







**Примечание.** Сведения о предоставлении услуг, их стоимости и другую информацию об услугах SIM-карты можно получить у поставщика SIM-карт (сетевого оператора, поставщика услуг сотовой сети или в других аналогичных организациях).

- В телефонной книге SIM-карты содержатся имена и номера, сохраненные на SIM-карте, которые можно изменять, добавлять и использовать для послылки вызовов.



## 3. Настройки

### Изменение общих настроек

- 1 Прокрутите список до группы настроек и откройте ее, нажав .
- 2 Прокрутите список до настройки, которую требуется изменить, и нажмите , чтобы выполнить одну из следующих операций:
  - переключить состояние, если для настройки предусмотрено только два значения (Вкл./Откл.);
  - открыть список значений или редактор;
  - открыть экран регулятора и нажать  или  соответственно для увеличения или уменьшения значения, см. рис. 1 (стр. 29).



**Примечание.** Значения некоторых параметров можно получить от поставщика услуг в коротком сообщении. См. [‘Прием интеллектуальных сообщений’](#) (стр. 87).



### Настройки телефона

#### Общие

- *Язык дисплея* — установка языка для отображения сообщений на дисплее. Это значение также определяет формат даты/времени и разделительный символ, используемый, например, при вычислениях. В телефоне запрограммировано три языка. При выборе значения *Автомат* язык устанавливается в соответствии с информацией, записанной на SIM-карте. После изменения языка дисплея необходимо перезапустить телефон.



**Примечание.** Изменение значения параметров *Язык дисплея* и *Язык ввода* воздействует на все приложения в телефоне и остается в силе до следующего изменения значения.



Выберите **Меню** → **Средства** → **Настройки**.



Рис. 1 Регулятор



**Совет.** Изменить значение этого параметра можно также в некоторых редакторах. Нажмите  и выберите *Язык ввода*.

- *Язык ввода* — установка языка для ввода текста. Выбранное значение определяет:
  - набор символов, которые вводятся при нажатии клавиш  - ;
  - словарь, используемый для интеллектуального ввода текста;
  - набор специальных символов, которые доступны при нажатии клавиш  и .



 **Пример.** Пусть сообщения на дисплее вашего телефона отображаются на английском языке, а вводить все сообщения вы хотите на французском языке. После изменения языка поиск слов в режиме интеллектуального ввода текста выполняется во французском словаре, а клавиши  и  позволяют вводить специальные символы и знаки препинания, наиболее часто встречающиеся во французском языке.
- *Словарь* — включение (*Вкл.*) и отключение (*Откл.*) режима интеллектуального ввода текста во всех редакторах телефона. Изменить значение этого параметра можно также в редакторе. Нажмите  и выберите *Словарь* → *Включить словарь* или *Откл.*

 **Примечание.** Режим интеллектуального ввода текста предусмотрен не для всех языков.
- *Приветствие* — нажмите , чтобы открыть параметр. Приветствие или логотип кратковременно выводится на дисплей при каждом включении телефона. Выберите *Стандартное* для установки стандартной картинки или мультфильма. Выберите *Текст* для ввода текстового приветствия (не более 50 букв). Выберите *Картинка* для выбора фотографии или картинки из папки *Картинки*.
- *Станг.настройки* — эта функция позволяет восстановить исходные значения некоторых параметров. Для этого необходимо ввести код блокировки. См. стр. 41. Включение телефона после выполнения сброса параметров может занимать большее время.
 

 **Примечание.** Все созданные пользователем документы и файлы остаются неизменными.

#### Режим ожидания

- *Фоновая картинка* — эта функция позволяет установить любую картинку для отображения в качестве фона в режиме ожидания. Выберите *Да* для выбора картинки из папки *Картинки*.

- *Левая кл. выбора* и *Правая кл. выбора* – эти параметры позволяют изменить функции левой  и правой  клавиш выбора в режиме ожидания. Помимо запуска приложений клавиши выбора могут выполнять различные функции, например, [Новое сообщ.](#)
-  **Примечание.** С помощью клавиш выбора нельзя запустить приложение, установленное пользователем.

### Дисплей

- *Контрастность* – изменение контрастности изображения на дисплее (светлее/темнее). См. рис. 1 (стр. 29).
- *Цвета дисплея* – изменение цветовой палитры дисплея.
- *Тайм-аут заставки* – экранная заставка активизируется по истечении времени, заданного этим параметром. При активизации заставки дисплей очищается, и появляется полоса заставки. См. рис. 2 (стр. 31).
  - Для удаления заставки нажмите любую клавишу.
- *Заставка* – выбор содержимого полосы заставки: время и дата или текст, введенный пользователем. См. рис. 2 (стр. 31). Расположение и цвет фона заставки изменяется каждую минуту. Кроме того, в заставке отображается количество новых сообщений и принятых вызовов.





Рис. 2 Экранная заставка





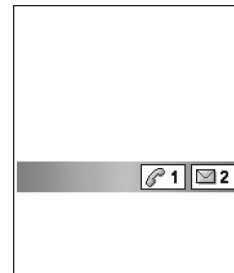

## Параметры вызовов

-  **Примечание.** Для изменения режима переадресации вызовов выберите **Меню** → **Средства** → **П-адресация**. См. '[Переадресация вызовов](#)' (стр. 22).

### Передача своего №

- Эта услуга сети позволяет разрешить (*Да*) или запретить (*Нет*) передачу своего телефонного номера вызываемому абоненту. Состояние этой услуги может быть установлено поставщиком услуг или оператором сотовой сети при оформлении абонентской подписки (*Загано сетью*).

**Индикаторы голосовых сообщений:**

при поступлении одного или нескольких голосовых сообщений на дисплей выводится индикатор    или .

**Совет.**

Для переключения между телефонными линиями нажмите и удерживайте нажатой клавишу  в режиме ожидания.

**Ожидающий вызов (услуга сети)**

- Эта услуга сети уведомляет о поступлении нового входящего вызова во время разговора. Выберите *Включить* для передачи в сеть запроса на включение услуги ожидающего вызова, *Отменить* для передачи запроса на отключение услуги или *Проверить сост.* для проверки состояния услуги.



**Автоповтор**

- Когда эта функция включена, телефон делает до десяти попыток повторного соединения с абонентом в случае неудачного вызова. Для прекращения попыток установления соединения нажмите .



**Инф. после вызова**

- При включении этой функции телефон кратковременно выводит на дисплей длительность и стоимость последнего вызова. Для отображения стоимости вызова необходимо активизировать функцию *Лимит стоимости* SIM-карты. См. стр. [25](#).

**Быстрый набор**

- Выберите *Вкл.*, чтобы вызывать номера, назначенные для клавиш быстрого набора ( - ) , нажав и удерживая нажатой соответствующую цифровую клавишу. См. также *'Клавиши быстрого набора номера'* (стр. [52](#)).

**Ответ любой клави.**

- Выберите *Вкл.*, чтобы отвечать на входящие вызовы нажатием любой клавиши, за исключением ,  и .

**Активная линия (услуга сети)**

- Эта функция доступна только в том случае, когда SIM-карта поддерживает два абонентских номера ("телефонные линии"). Выберите телефонную линию (*Линия 1* или *Линия 2*), которую вы хотите использовать для отправки вызовов и передачи коротких сообщений. При этом независимо от выбранной линии сохраняется возможность отвечать на вызовы, поступившие по любой из линий.



**Примечание.** Посылка вызовов по линии 2 невозможна, если на эту услугу сети (*Линия 2*) не оформлена подписка.

Для запрета выбора телефонной линии выберите *Переключ. линий* → *Запретить* (если такая функция поддерживается SIM-картой). Для изменения этого значения необходимо ввести код PIN2.



## Соединение

### Общие сведения о передаче данных и точках доступа

Для ввода параметров точки доступа выберите *Настройки* → *Соединение* → *Точки доступа*.

Для подключения к точке доступа необходимо установить соединение в режиме передачи данных. Телефон поддерживает три типа таких соединений:

- вызов в режиме передачи данных GSM (**D**);
- вызов в режиме высокоскоростной передачи данных GSM (**D\***);
- соединение в режиме пакетной передачи данных (GPRS) (**G**).

В телефоне можно определить точки доступа трех различных видов: точка доступа MMS, точка доступа браузера и точка доступа к сети Интернет (IAP). Информацию о том, какой тип точки доступа требуется при использовании различных услуг, можно получить у поставщика услуг. Установка параметров точки доступа требуется, например, для

- передачи и приема мультимедийных сообщений;
- передачи и приема мультимедийных сообщений электронной почты;
- просмотра Web-страниц;
- загрузки приложений Java™;
- передачи картинок или
- использования телефона в качестве модема.

См. также ['Индикаторы передачи данных'](#) (стр. 12).



**Глоссарий.** Точка доступа — точка, в которой телефон подключается к сети Интернет путем отправки вызова в режиме передачи данных или установления соединения в режиме пакетной передачи данных. Точка доступа может предоставляться, например, поставщиком услуг Интернет (ISP), поставщиком услуг для мобильных устройств или оператором сотовой сети.

**Совет.**

Для упрощения настройки конфигурации точки доступа и параметров почтового ящика воспользуйтесь Мастером установки из программного пакета PC Suite for Nokia 3660. Кроме того, возможно копирование существующего набора параметров, например, из компьютера в телефон. См. информацию на компакт-диске из комплекта поставки телефона.

**Вызовы в режиме передачи данных GSM**

Вызов такого типа обеспечивает передачу данных со скоростью не более 14,4 кбит/с. Информацию о предоставлении услуг передачи данных можно получить у поставщика услуг или оператора сотовой сети.

**Минимальный набор параметров для отправки вызова в режиме передачи данных**

- Для установки минимального набора параметров передачи данных GSM выберите *Настройки* → *Соединение* → *Точки доступа*, затем *Функции* → *Новая тчк доступа*. Заполните следующие поля: *Канал данных: Данные GSM, Телефонный номер, Тип сеанса: Постоянно, Тип вызова: Аналоговый* и *Макс. скорость: Автоматически*.

**Вызов в режиме высокоскоростной передачи данных (HSCSD)**

**Глоссарий.** Вызов такого типа обеспечивает передачу данных с максимальной скоростью 43,2 кбит/с, т. е. в три раза выше стандартной скорости передачи данных в сети GSM. Быстродействие протокола HSCSD сравнимо со скоростью передачи данных большинства компьютерных модемов, подключенных к стационарной телефонной сети общего пользования.

Информацию о предоставлении услуги высокоскоростной передачи данных и об условиях подписки можно получить у поставщика услуг или оператора сотовой сети.



**Примечание.** Поскольку передача данных в режиме HSCSD выполняется с более высокой скоростью, энергия аккумулятора расходуется быстрее, чем во время голосовых вызовов и вызовов в режиме обычной передачи данных.

**Пакетная передача данных (GPRS)**

**Глоссарий.** Служба GPRS (Служба пакетной передачи данных через радиointерфейс) использует технологию пакетной передачи, при которой данные передаются по сотовой сети в виде коротких посылок. Преимущество такого метода заключается в том, что сеть занята только во время передачи и приема пакетов данных. Благодаря высокой эффективности использования ресурсов сети обеспечивается быстрое установление соединений и высокая скорость передачи данных.

### Минимальный набор параметров для соединения в режиме пакетной передачи данных

- Необходимо оформить подписку на услуги GPRS. Информацию о предоставлении услуг GPRS можно получить у поставщика услуг или оператора сотовой сети.
- Выберите *Настройки* → *Соединение* → *Точки доступа*, затем выберите *Функции* → *Новая тчк доступа*. Заполните следующие поля: *Канал данных: GPRS* и *Имя точки доступа*: введите имя, предоставленное поставщиком услуг. См. [‘Создание точки доступа’](#) (стр. 35).

### Оплата пакетной передачи данных и использования приложений

За использование соединений GPRS, а также за использование приложений, работающих через GPRS (например, услуги, передача и прием данных или коротких сообщений), начисляется оплата. Информацию о тарифах на предоставление услуг можно получить у поставщика услуг или оператора сотовой сети. См. также [‘Счетчик пакетных данных и счетчик продолжительности соединения’](#) (стр. 27).

### Создание точки доступа

Параметры точки доступа могут быть заранее установлены поставщиком мобильного телефона Nokia 3660. Кроме того, параметры точки доступа можно получить от поставщика услуг в интеллектуальном сообщении. См. [‘Прием интеллектуальных сообщений’](#) (стр. 87).

Если в момент вызова функции *Точки доступа* в телефоне не задана ни одна точка доступа, на дисплее появится запрос на создание новой точки доступа.

Если точки доступа уже определены, для создания новой точки доступа выберите *Функции* → *Новая тчк доступа*, затем выберите:

- *Исп. стг параметры* — для применения значений по умолчанию. Внесите необходимые изменения и нажмите *Назад* для сохранения параметров.
- *Исп. существ. парам.* — для применения существующих параметров в качестве основы при создании новой точки доступа. Откроется список существующих точек доступа. Выберите одну из них и нажмите *OK*. Откроется экран параметров точки доступа с частично заполненными полями.

Функции в списке точек доступа: *Изменить*, *Новая тчк доступа*, *Удалить*, *Справка* и *Выйти*.



Рис. 3 Список точек доступа для различных типов соединений

Функции в режиме редактирования параметров точки доступа: [Изменить](#), [Доп. параметры](#), [Справка](#) и [Выйти](#).

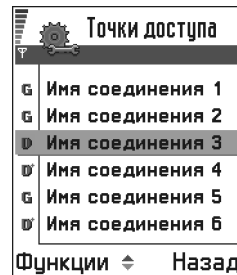

**Совет.** См. также

['Параметры, необходимые для работы с мультимедийными сообщениями'](#) (стр. 80), ['Параметры, необходимые для работы с электронной почтой'](#) (стр. 83) и ['Настройка телефона для доступа к услугам'](#) (стр. 123).

## Изменение параметров точки доступа

При вызове функции Точки доступа открывается список существующих точек доступа, см. рис. 3 (стр. 35). Прокрутите список до точки доступа, параметры которой вы хотите изменить, и нажмите .

## Удаление точки доступа

Прокрутите список до точки доступа, которую вы хотите удалить, и выберите **Функции** → [Удалить](#).

## Точки доступа

Ниже приведено краткое описание всех параметров, которые могут потребоваться при установлении различных соединений в режиме передачи данных с использованием различных точек доступа.



**Примечание.** Начинайте ввод значений с первого параметра, так как доступ к полям ввода открывается в зависимости от выбранного типа соединения ([Канал данных](#)), а также от того, требуется ли вводить [IP-адрес шлюза](#).





**Примечание.** Строго следуйте инструкциям, предоставленным поставщиком услуг.

- [Имя соединения](#) – введите описательное имя соединения.
- [Канал данных](#) – возможные значения: [Данные GSM](#), [Высокоскор. GSM](#) и [GPRS](#).  
В зависимости от типа соединения некоторые значения могут отсутствовать. Заполните поля с пометкой **Обязательно** или отмеченные красной звездочкой. Остальные поля можно оставить пустыми, если в инструкциях поставщика услуг не указано иное.
-  **Примечание.** Для того, чтобы использовать соединения в режиме передачи данных, поставщик услуг должен предоставлять соответствующие услуги и при необходимости активизировать их для установленной в телефоне SIM-карты.
- [Имя точки доступа](#) (только для пакетной передачи данных) – требуется для подключения к сети GPRS. Имя точки доступа предоставляется поставщиком услуг или оператором сотовой сети.

- **Телефонный номер** (только для передачи данных GSM и высокоскоростной передачи данных) — телефонный номер модема точки доступа.
- **Имя пользователя** — введите, если этого требует поставщик услуг. Имя пользователя в некоторых случаях необходимо для установления соединения и предоставляется поставщиком услуг. Часто имя пользователя зависит от регистра (заглавные/строчные буквы).
- **Запрос пароля** — выберите *Да*, если при каждой регистрации на сервере требуется вводить новый пароль или если вы не хотите сохранять пароль в памяти телефона.
- **Пароль** — в некоторых случаях необходим для установления соединения и предоставляется поставщиком услуг. Часто пароль зависит от регистра (заглавные/строчные буквы). При вводе пароля символы кратковременно появляются на дисплее и затем заменяются звездочками (\*). Для ввода цифр нажмите  и выберите *Вставить номер*, затем продолжайте вводить буквы.
- **Аутентификация** — *Обычная* / *С защитой*.
- **IP-адрес шлюза** — адрес шлюза, используемого для подключения.
- **Домашняя страница** — в зависимости от ситуации введите
  - адрес услуги или
  - адрес центра мультимедийных сообщений.
- **Защита соединения** — укажите, используется ли при подключении протокол защиты транспортного уровня (TLS). Следуйте инструкциям, предоставленным поставщиком услуг.
- **Тип сеанса** — выберите *Постоянно* или *Временно*.
- **Тип вызова** (только для передачи данных GSM и высокоскоростной передачи данных) — *Аналоговый*, *ISDN v.110* или *ISDN v.120* (определяет аналоговое или цифровое соединение). Значение этого параметра зависит от оператора сети GSM и поставщика услуг Интернет, поскольку некоторые сети GSM не поддерживают соединений ISDN определенных типов. Более подробную информацию можно получить у поставщика услуг Интернет. Соединение ISDN (если доступно) обеспечивает более быстрое подключение, чем аналоговые соединения.
- **Макс. скорость** (только для передачи данных GSM и высокоскоростной передачи данных) — возможные значения: *Автоматически*/9600/14400/19200/28800/38400/43200 в зависимости от значений параметров *Тип сеанса* и *Тип вызова*. Этот параметр



**Совет.** Нажмите  при вводе данных для доступа к таблице специальных символов. Для ввода пробела нажмите .



**Глоссарий.** Соединения ISDN — это способ установления соединения в режиме передачи данных между телефоном и точкой доступа. Соединения ISDN являются полностью цифровыми и поэтому обеспечивают ускоренное установление соединения и более высокую скорость передачи данных, чем аналоговые соединения. Для того, чтобы использовать соединение ISDN, необходима поддержка таких соединений поставщиком услуг Интернет и оператором сотовой сети.

**Глоссарий.**

DNS (Служба имен доменов) — служба в сети Интернет, которая преобразует имена доменов (например, **www.nokia.com**) в IP-адреса (например, **192.100.124.195**).

позволяет ограничить максимальную скорость передачи при использовании высокоскоростной передачи данных. У некоторых поставщиков услуг передача данных на высоких скоростях оплачивается по более высоким тарифам.



**Примечание.** Перечисленные выше значения соответствуют максимально возможной скорости передачи для соединения. В зависимости от состояния сети фактические значения могут быть меньше.

**Настройки → Доп. параметры**

- *IP-адрес телефона* — IP-адрес вашего телефона.
- *Первичный DNS*: — IP-адрес первичного сервера DNS.
- *Вторичный DNS*: — IP-адрес вторичного сервера DNS.



**Примечание.** Значения параметров *IP-адрес телефона*, *Первичный DNS* или *Вторичный DNS*: (если требуются) можно получить у поставщика услуг Интернет.

Перечисленные ниже параметры присутствуют в списке, если в качестве типа соединения выбран вызов в режиме передачи данных или высокоскоростной передачи данных.

- *Обратный вызов* — этот параметр обеспечивает возможность получения обратного вызова от сервера после отправки инициализирующего вызова; таким образом можно установить соединение без оплаты стоимости исходящей связи. Для оформления подписки на эту услугу обратитесь к поставщику услуг.



**Примечание.** За некоторые типы входящих вызовов (например, в режиме роуминга или высокоскоростной передачи данных) также начисляется оплата. Дополнительную информацию можно получить у оператора сети GSM.



**Примечание.** При приеме обратного вызова телефон использует те же параметры соединения, что и при отправке вызова с запросом обратного вызова. Сеть должна поддерживать выбранный тип вызова в обоих направлениях (исходящем и входящем).

- *Тип обратн. вызова* — возможные значения: *№ сервера/Исн. провайдер №*. Правильное значение зависит от конфигурации оборудования поставщика услуг, который должен предоставить необходимую информацию.

- **№ обратн. вызова** — введите телефонный номер, по которому сервер должен посылать обратный вызов. Обычно это телефонный номер вашего телефона, предназначенный для передачи данных.
- **Использ. сжатие PPP** — выберите значение **Да** для ускорения передачи данных, если такая функция поддерживается удаленным сервером PPP. В случае возникновения сбоев при установлении соединения попробуйте выбрать значение **Нет**. Необходимые инструкции можно получить у поставщика услуг.
- **Использ. сценарий** — возможные значения **Да** / **Нет**.
- **Сценарий** — введите сценарий регистрации в сети.
- **Инициализ. модема** (строка инициализации модема) — управление телефоном с помощью AT-команд модема. Если требуется, введите символы, указанные оператором сети GSM или поставщиком услуг Интернет.

## GPRS

Параметры этой группы применяются ко всем точкам доступа, для которых используется соединение в режиме пакетной передачи данных.

**Соединение GPRS** — если выбрано значение **Козга гоступно**, а телефон работает в сети, обеспечивающей пакетную передачу данных, телефон регистрируется в сети GPRS и передача коротких сообщений осуществляется через сеть GPRS. Кроме того, активное соединение, например, для передачи и приема электронной почты, устанавливается быстрее. При выборе значения **По требованию** телефон использует пакетную передачу данных только при запуске приложений или при выполнении операций, для которых такое соединение необходимо. Соединение GPRS закрывается, если оно не используется приложением.



**Примечание.** Если выбрано значение **Козга гоступно**, а сеть GPRS не доступна, телефон будет периодически пытаться установить соединение в режиме пакетной передачи данных.

**Точка гоступа** — имя точки доступа требуется при использовании телефона в качестве модема для пакетной передачи данных из компьютера. Дополнительная информация о модемных соединениях приведена на стр. [145](#).



### Глоссарий.

Протокол PPP (Point-to-Point Protocol) — широко используемый сетевой программный протокол, обеспечивающий возможность непосредственного подключения любого компьютера с модемом к сети Интернет по телефонной линии.



Выберите **Настройку** → **Соединение** → **GPRS**.

↩ Выберите *Настройки*  
→ *Соединение* → *Вызов - данные*.

## Вызов – данные

Параметры этой группы применяются ко всем точкам доступа, подключение к которым осуществляется с помощью вызова в режиме передачи данных или в режиме высокоскоростной передачи данных.

*Время соединения* — при отсутствии активности в течение заданного интервала времени вызов в режиме передачи данных автоматически разъединяется. Возможные значения *Задать* (в этом случае необходимо задать время) и *Не ограничено*.



## Дата и время

💡 **Совет.** См. также параметры выбора языка (стр. [29](#)).

- Параметры этой группы позволяют установить в телефоне дату и время, а также изменить формат даты/времени и разделительные символы. Выберите *Тип часов* → *Аналоговые* или *Цифровые*, чтобы задать тип часов на дисплее в режиме ожидания. Выберите *Автокоррекция* для включения автоматического обновления времени, даты и часового пояса по сигналам сотовой сети (услуга сети).



**Примечание.** Для активизации функции *Автокоррекция* необходимо перезапустить телефон.



## Защита

### Телефон и SIM

Ниже приведено описание различных защитных кодов, которые могут потребоваться при работе с телефоном.

- **Код PIN (персональный идентификационный код, от 4 до 8 цифр)** защищает от несанкционированного использования SIM-карты. Код PIN обычно предоставляется вместе с SIM-картой.

При вводе ошибочного кода PIN три раза подряд код блокируется. В этом случае использование SIM-карты возможно только после разблокирования кода PIN. См. описание кода PUK.

- **Код PIN2 (от 4 до 8 цифр)** поставляется с некоторыми SIM-картами и требуется для доступа к определенным функциям, например, к счетчикам стоимости вызовов.
- **Код блокировки (5 цифр)** используется для блокировки телефона и клавиатуры с целью исключения несанкционированного использования телефона.  
 **Примечание.** Изготовитель устанавливает для кода блокировки значение **12345**. Во избежание несанкционированного использования телефона измените этот код. Храните новый код в надежном и безопасном месте отдельно от телефона.
- **Коды PUK и PUK2 (персональный деблокировочный ключ, 8 цифр)** требуются для изменения заблокированного кода PIN и PIN2 соответственно. Если эти коды не предоставлены вместе с SIM-картой, их можно получить у оператора сотовой сети, у которого приобретена SIM-карта.

Код блокировки, код PIN и код PIN2 можно изменять. Эти коды могут содержать только цифры от **0** до **9**.

 **Примечание.** Избегайте использовать коды доступа, похожие на номера служб экстренной помощи (например, 112), чтобы исключить случайный набор такого номера.

*Запрос кога PIN* — если эта функция включена, код PIN необходимо вводить каждый раз при включении телефона. Следует заметить, что некоторые SIM-карты не позволяют отключить запрос кода PIN.

*Ког PIN | Ког PIN2 | Ког блокировки* — эти функции предназначены для изменения соответствующих кодов.

*Период автоблокир.* — этот параметр позволяет задать период времени, по истечении которого блокировка телефона включается автоматически, после чего использование телефона возможно только после ввода правильного кода блокировки. Введите время в минутах или выберите *Нет*, чтобы отключить функцию автоматической блокировки телефона.

**Совет.**

Нажмите  для включения блокировки телефона вручную. Откроется список команд. Выберите *Заблокир. телефон*.



Для просмотра списка разрешенных телефонных номеров выберите *Меню* → *SIM* → *Разрешенные №№*.

Функции в экране списка разрешенных номеров:

*Открыть, Вызвать, Новый контакт, Изменить, Удалить, Доб. в Контакты, Доб. из Контактв, Справка и Выйти.*

- Для разблокирования телефона введите код блокировки.



**Примечание.** При включенной функции блокировки телефона сохраняется возможность вызова службы экстренной помощи, номер которой запрограммирован в памяти телефона (например, 112 или другой номер официальной службы экстренной помощи).

**Блок. при смене SIM** — выберите *Да* для включения запроса кода блокировки при установке в телефон новой (неизвестной) SIM-карты. В памяти телефона хранится список SIM-карт, которые были установлены в телефон и считаются известными.

*Разрешенные №№* — эта функция (если поддерживается SIM-картой) позволяет ограничить посылку исходящих вызовов заданным набором телефонных номеров. Для доступа к этой функции необходимо ввести код PIN2. При включенной функции разрешается набирать только те телефонные номера, которые включены в список разрешенных номеров или начинаются с той же цифры (тех же цифр), что и номера в списке.



**Примечание.** При включенной функции фиксированного набора в некоторых сетях сохраняется возможность вызова службы экстренной помощи (например, 112 или другой номер официальной службы экстренной помощи).

- Для добавления нового номера в список разрешенных номеров выберите **Функции** → *Новый контакт* или *Доб. из Контактв*.

*Закрытая группа* (услуга сети) — эта услуга сети позволяет ограничить входящие и исходящие вызовы выбранной группой абонентов. Дополнительную информацию можно получить у поставщика услуг или оператора сотовой сети. Выберите *Стандартная* для активизации группы, согласованной с оператором сотовой сети, *Вкл.* для активизации другой группы (в этом случае требуется индексный номер группы) или *Откл.*



**Примечание.** В случае, когда посылка вызовов ограничена функцией закрытой абонентской группы, в некоторых сетях сохраняется возможность вызова службы экстренной помощи (например, 112 или другой номер официальной службы экстренной помощи).

*Погтв. услугу SIM* (услуга сети) — включение отображения подтверждающих сообщений при использовании услуг SIM-карты.

## Сертификаты

Главный экран приложения "Сертификаты" содержит список сертификатов центров сертификации, сохраненных в памяти телефона. Для просмотра сертификатов пользователя (если имеются) нажмите .



**Глоссарий.** Цифровые сертификаты предназначены для проверки подлинности Web-страниц и устанавливаемого программного обеспечения. Однако сами сертификаты можно считать достоверными только в том случае, если их источник заведомо подлинный.

Цифровые сертификаты необходимы в следующих случаях:

- при подключении к интерактивному банку или другому удаленному серверу для выполнения операций, связанных с передачей конфиденциальной информации;
- для минимизации риска, связанного с загрузкой вирусов и другого недобросовестного программного обеспечения, а также для подтверждения подлинности программного обеспечения при загрузке и установке программного обеспечения.



**Важное замечание.** Следует иметь в виду, что сертификаты безусловно снижают риск, связанный с удаленными подключениями и загрузкой программного обеспечения, однако надлежащий уровень защиты возможен только в случае правильного применения сертификатов. Наличие сертификатов само по себе не обеспечивает защиты; защита может быть обеспечена только тогда, когда телефон содержит правильные, подлинные и достоверные сертификаты.

### Просмотр информации сертификата — проверка подлинности

Вы можете быть уверены в том, что шлюз или сервер является подлинным только после проверки подписи и срока действия сертификата шлюза или сервера.

На дисплей телефона выводится уведомление в следующих случаях:

- если шлюз или сервер не является подлинным;
- если в памяти телефона отсутствует необходимый сертификат.

Функции в главном экране приложения "Сертификаты": [Инф. о сертиф.](#), [Удалить](#), [Парам. доверия](#), [Отметить/Снять](#), [Справка](#) и [Выйти](#).



**Глоссарий.**

Сертификаты доступа используются некоторыми службами (например, банковское обслуживание) для проверки подписей, сертификатов сервера и других сертификатов доступа.



**Глоссарий.**

Сертификаты пользователя предоставляются сертификационными органами.

Для проверки данных сертификата прокрутите список до требуемого сертификата и выберите **Функции** → *Инф. о сертиф.* В момент доступа к данным сертификата выполняется проверка его срока действия, в результате чего на дисплее может появиться одно из следующих сообщений:

- *Нет приложений, доверяющих этому сертификату* – в телефоне не установлено приложений, использующих этот сертификат. Более подробная информация приведена в следующем разделе *'Изменение параметра доверия для сертификата'*.
- *Срок действия сертификата истек* – срок действия выбранного сертификата закончился.
- Срок действия сертификата еще не начался – срок действия выбранного сертификата еще не начался.
- *Сертификат поврежден* – использование сертификата невозможно. Обратитесь к поставщику сертификата.



**Важное замечание.** Сертификаты имеют ограниченное время обращения. Если несмотря на то, что сертификат должен быть достоверным, на дисплей выводится сообщение *Срок действия сертификата истек* или Срок действия сертификата еще не начался, убедитесь в том, что в телефоне установлена правильная дата и время.

### Изменение параметра доверия для сертификата

- Прокрутите список до требуемого сертификата и выберите **Функции** → *Парам. доверия*. На дисплей выводится список приложений, которые могут использовать выбранный сертификат (в зависимости от сертификата). Например:  
*Услуги/Да* – сертификат пригоден для удостоверения подлинности Web-серверов.  
*Диспетчер / Да* – сертификат пригоден для удостоверения подлинности нового программного обеспечения.  
*Интернет/Да* – сертификат пригоден для удостоверения подлинности серверов электронной почты и библиотек картинок.



**Важное замечание.** Перед изменением этих параметров необходимо убедиться в том, что владелец сертификата заслуживает абсолютного доверия, а сам сертификат действительно принадлежит указанному в сертификате владельцу.



## Запрет выз. (услуга сети)

Функция запрета вызовов позволяет ограничить посылку и прием вызовов с данного телефона. Для доступа к этой функции требуется пароль запрета вызовов, который предоставляется поставщиком услуг.

- 1 Прокрутите список до требуемого режима запрета вызовов.
  - 2 Выберите **Функции** → **Включить** для передачи в сеть запроса на установку запрета вызовов, **Отменить** для передачи запроса на отмену выбранного режима запрета вызовов или **Проверить сост.** для проверки состояния режима запрета вызовов.
- Для изменения пароля запрета вызовов выберите **Функции** → **Изм. пароль**.
  - Для отмены всех активных режимов запрета вызовов выберите **Функции** → **Отмен. все запреты**.



**Примечание.** При включенной функции запрета вызовов в некоторых сетях сохраняется возможность вызова службы экстренной помощи (например, 112 или другой номер официальной службы экстренной помощи).



**Примечание.** Запрет вызовов применяется ко всем вызовам, включая вызовы в режиме передачи данных.





**Примечание.** Нельзя одновременно активизировать услугу запрета входящих вызовов и услугу переадресации вызовов или разрешенные номера.  
См. ['Переадресация вызовов'](#) (стр. 22) и ["Разрешенные номера"](#) (стр. 42).



### Глоссарий.

Соглашение о роуминге — договор между двумя или несколькими операторами сотовой сети, позволяющий абонентам одной сети пользоваться услугами других сетей.

### Индикаторы на дисплее в режиме ожидания:

 — подключена минигарнитура,  
 — подключен комплект индуктивной связи (для слухового аппарата).



## Сеть

### Выбор сети

- Выберите *Автомат* для установки режима автоматического поиска и выбора одной из сотовых сетей, доступных в данном районе.
- Выберите *Вручную*, если вы хотите вручную выбирать требуемую сотовую сеть из списка доступных сетей. Если телефон покидает зону обслуживания выбранной вручную сотовой сети, подается звуковой сигнал, а на дисплей выводится запрос на повторный выбор сети. Выбор сети возможен только в том случае, если эта сеть имеет соглашение о роуминге с оператором домашней сети абонента (т. е. с оператором, чья SIM-карта установлена в телефоне).

### Информация БС

- Выберите *Вкл.*, чтобы на дисплей выводилось уведомление о том, что телефон работает в сети с микросотовой архитектурой (MCN), а также для включения приема информации базовой станции.



## Настройки аксессуара

В папке аксессуаров доступны следующие функции:

- *Стандартный режим* — выбор режима, который будет автоматически активизирован при подключении аксессуара. См. *'Режимы'* (стр. 104).
- *Автоответ* — включение автоматического приема входящих вызовов через пять секунд после поступления вызова. Если для параметра "Сигнал вызова" установлено значение *Один звук* или *Без звука*, функция автоматического приема вызовов не работает.



**Примечание.** При использовании слухового аппарата необходимо дополнительно включить функцию комплекта индуктивной связи. Откройте папку "Слуховой аппарат" и выберите *Использ. слух. апп.* → *Да*. При включении этой функции для минигарнитуры будут применяться те же значения параметров, что и для комплекта индуктивной связи.

## 4. Контакты

В списке контактов (телефонной книге) хранится информация об абонентах — имена, телефонные номера, адреса и т. д. См. рис. 1 (стр. 47).

Контакты хранятся в общей памяти. См. '[Общая память](#)' (стр. 17).

В карточку контакта можно также включить персональный сигнал вызова, голосовую метку и миниатюрную картинку. Кроме того, предусмотрена возможность создания групп контактов, которая позволяет передавать короткие сообщения и сообщения электронной почты одновременно нескольким адресатам.

 **Глоссарий.** Голосовой меткой может служить любое слово, например, фамилия абонента. Функция набора номера голосом позволяет посылать вызовы, произнося соответствующие голосовые метки.

### Создание карточек контактов

- 1 Откройте приложение "Контакты" и выберите **Функции** → **Новый контакт**. Откроется пустая карточка контакта.
- 2 Заполните необходимые поля и нажмите **Готово**. Карточка контакта будет сохранена в памяти телефона и закрыта, после чего она появится в списке контактов.

### Копирование контактов с SIM-карты в память телефона и обратно

- Для копирования имен и номеров с SIM-карты в память телефона выберите **Меню** → **SIM** → **Тел. книга на SIM-карте**. Выберите имя (имена), которые требуется скопировать, затем выберите **Функции** → **Копия в Контакты**.



 Для того, чтобы открыть приложение "Контакты", нажмите  в режиме ожидания или выберите **Меню** → **Контакты**.



Рис. 1 Список контактов

Функции в списке контактов: *Открыть, Вызвать, Новое сообщение, Новый контакт, Изменить, Удалить, Скопировать, Добавить в группу, В составе групп, Отметить/Снять, Передать, Инф. о контактах, Справка и Выйти.*

Функции в режиме редактирования карточки контакта: *Доб. миникартинку/Удалить миникарт., Добавить данные, Удалить данные, Изменить метку, Справка и Выйти.*

- Для копирования телефонного, факсимильного номера или номера пейджера из списка контактов на SIM-карту откройте приложение "Контакты", откройте карточку контакта, выделите требуемый номер и выберите **Функции** → *Копия на SIM*.

## Редактирование карточек контактов

- 1 Прокрутите список контактов до карточки контакта, данные которой требуется изменить, и откройте ее, нажав
- 2 Для изменения данных контакта выберите **Функции** → *Изменить*.
- 3 Для сохранения изменений и возврата на экран карточки контакта нажмите **Готово**.

## Удаление карточек контактов

- Прокрутите список контактов до карточки контакта, которую требуется удалить, и выберите **Функции** → *Удалить*.

### Для одновременного удаления нескольких карточек контактов

- 1 Отметьте карточки контактов для удаления. Прокрутите список до карточки, которую требуется удалить, и выберите **Функции** → *Отметить*. Рядом с карточкой контакта появится отметка.
- 2 Отметив контакты для удаления, выберите **Функции** → *Удалить*.



**Совет.** Отметить несколько объектов можно по-другому: нажмите клавишу и, не отпуская ее, нажмите . См. также ['Действия, общие для всех приложений'](#) (стр. 15).



## Добавление и удаление полей в карточках контактов

- 1 Откройте карточку контакта и выберите **Функции** → *Изменить*.
- 2 Для добавления дополнительного поля выберите **Функции** → *Добавить данные*. Для удаления ненужного поля выберите **Функции** → *Удалить данные*. Для переименования поля карточки контакта выберите **Функции** → *Изменить метку*.



## Добавление картинки в карточку контакта

В карточки контактов можно вставлять картинки двух различных типов. Дополнительная информация о съемке и сохранении картинок приведена в разделе ['Камера и картинки'](#) (стр. 55).

- Для присоединения миникартинки откройте карточку контакта и выберите **Функции** → **Изменить**, затем **Функции** → **Доб. миникартинку**. См. рис. 2 (стр. 49). Миникартинка отображается на дисплее при поступлении вызова от соответствующего абонента.
 

 **Примечание.** После добавления миникартинки в карточку контакта можно выбрать **Доб. миникартинку** для замены миникартинки или **Удалить миникарт.** для удаления миникартинки из карточки контакта.
- Для добавления полноразмерной картинки откройте карточку контакта и нажмите , чтобы открыть графический экран () , затем выберите **Функции** → **Добавить картинку**.

## Просмотр карточки контакта

Информационный экран контакта () содержит все данные о контакте. Нажмите , чтобы открыть графический экран () .

-  **Примечание.** Информационный экран контакта содержит только те поля, в которые введены данные. Выберите **Функции** → **Изменить** для просмотра всех полей и добавления в контакт дополнительных данных.

## Выбор номеров и адресов для использования по умолчанию

Если контакт содержит несколько телефонных номеров или адресов электронной почты, для ускорения отправки вызовов и передачи сообщений можно назначить определенный номер и адрес в качестве основного, т. е. используемого по умолчанию.

- Откройте карточку контакта и выберите **Функции** → **Стандартные**. Откроется всплывающее окно, содержащее различные функции.





Рис. 2  
Информационный экран контакта

Функции в режиме просмотра карточки контакта при выделенном телефонном номере: *Вызов, Новое сообщение, Изменить, Удалить, Стандартные, Доб. голос. метку | Голосовые метки, Для быстр. набора | Угал. быстр. набор, Мелодия, Копия на SIM, Передать, Справка и Выйти.*

 **Пример.** Выделите *Телефонный номер* и нажмите **Задать**. На дисплее появится список телефонных номеров выбранной карточки контакта. Выделите номер, который вы хотите назначить в качестве основного, и нажмите . После возврата на экран контакта основной номер будет подчеркнут. См. рис. 2 (стр. 49).

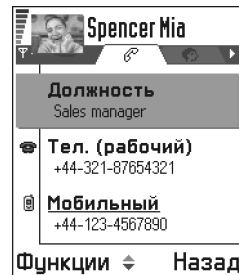
## Набор номера голосом

Функция набора номера голосом позволяет посылать вызовы, произнося записанные для контактов голосовые метки. Голосовыми метками могут быть любые слова.

При использовании функции набора голосом следует иметь в виду следующее:

- Голосовые метки не зависят от языка, а определяются исключительно индивидуальными особенностями голоса.
- Фоновый шум мешает нормальной работе системы распознавания голоса, поэтому выполняйте запись и по возможности посылайте вызовы в тихом помещении.
- Слишком короткие метки не воспринимаются телефоном; используйте достаточно длинные голосовые метки и не записывайте похожие метки для разных номеров.

 **Примечание.** Имя следует произносить в точности так же, как оно было произнесено при записи. Это может быть непросто, например, в шумном помещении или в момент опасности, поэтому не стоит полностью полагаться на функцию набора голосом.

## Запись голосовой метки для телефонного номера

 **Примечание.** Голосовые метки можно записывать только для телефонных номеров, сохраненных в памяти телефона. См. ['Копирование контактов с SIM-карты в память телефона и обратно'](#) (стр. 47).

- 1 Прокрутите список контактов до контакта, для которого требуется записать голосовую метку, и откройте карточку контакта, нажав .
- 2 Прокрутите список до номера, которому должна соответствовать голосовая метка, и выберите **Функции** → *Доб. голос. метку*.

 **Примечание.** Для любого контакта можно записать только одну голосовую метку.

 **Пример.**  
В качестве голосовой метки можно использовать имя абонента, например, "Мобильный телефон Андрея".

- 3 На дисплей выводится текст *Нажмите "Старт", говорите после сигнала.*  
Во время записи не подносите телефон вплотную к губам. После сигнала начала записи четко произнесите слово (слова), которые вы хотите записать в качестве голосовой метки.
  - Для записи голосовой метки нажмите **Старт**. На дисплее появляется текст *Говорите*, сопровождаемый тональным сигналом начала записи.
- 4 После завершения записи телефон воспроизводит записанную метку, а на дисплей выводится текст *Воспроизведение голосовой метки*. Если вы не хотите сохранять запись, нажмите **Выход**.
- 5 После успешной записи голосовой метки на дисплей выводится текст *Голосовая метка сохранена*, сопровождаемый тональным сигналом. В карточке контакта рядом с номером, для которого записана голосовая метка, отображается символ .
 

 **Примечание.** Телефон позволяет записать до 25 голосовых меток. Если память телефона заполнена, удалите ненужные голосовые метки.

**Совет.**

Для просмотра всех записанных голосовых меток выберите **Функции** → *Инф. о контактах* → *Голосовые метки* в списке контактов.

**Посылка вызова с помощью голосовой метки**

**Примечание.** Голосовую метку следует произносить в точности так же, как она была произнесена при записи.

- 1 В режиме ожидания нажмите и удерживайте нажатой клавишу . На дисплее появится сообщение *Говорите*, сопровождаемое коротким тональным сигналом.
- 2 При посылке вызова с помощью голосовой метки включен громкоговоритель телефона. Четко произнесите голосовую метку, не поднося телефон вплотную к губам.
- 3 Телефон воспроизводит распознанную голосовую метку, на дисплее выводится имя и номер, а через полторы секунды автоматически начнется установление соединения.
  - Если телефон воспроизводит неправильную голосовую метку, а также для повторного набора номера голосом нажмите **Повтор**.



**Примечание.** Если активен вызов в режиме передачи данных или соединение GPRS, а приложение выполняет прием или передачу данных, функция набора номера голосом не работает. Для посылки вызова с помощью голосовой метки сначала завершите активное соединение в режиме передачи данных.

## Воспроизведение, удаление и изменение голосовой метки

Для воспроизведения, удаления или изменения голосовой метки откройте карточку контакта, прокрутите список до номера с голосовой меткой (обозначается значком 🗣️) и выберите **Функции** → *Голосовые метки* → и одну из функций:

- *Воспроизвести* — для прослушивания голосовой метки.
- *Удалить* — для удаления голосовой метки.
- *Изменить* — для записи новой голосовой метки вместо старой. Нажмите **Старт**, чтобы начать запись.

## Клавиши быстрого набора номера

Функция быстрого набора — удобный способ вызова часто используемых номеров. Клавиши быстрого набора можно назначить для восьми телефонных номеров. Клавиша 1 зарезервирована для вызова автоответчика.

- 1 Откройте карточку контакта, для которого вы хотите назначить клавишу быстрого набора, и выберите **Функции** → *Для быстр. набора*. Откроется таблица быстрого набора, содержащая номера 1-9. См. рис. 3 (стр. 52).
  - 2 Выделите номер и нажмите **Задать**. После возврата на информационный экран контакта рядом с номером появится значок быстрого набора. См. рис. 2 (стр. 49).
- Для вызова контакта с помощью функции быстрого набора нажмите клавишу быстрого набора, затем 🔄 в режиме ожидания.



Рис. 3 Таблица быстрого набора

## Установка сигнала вызова для контакта или группы

Для каждого контакта или группы контактов можно установить свой сигнал вызова. При поступлении входящего вызова от соответствующего абонента телефон воспроизводит выбранную мелодию (если передача номера вызывающего абонента не заблокирована и телефон может определить этот номер).

- 1 Нажмите 🗣️, чтобы открыть карточку контакта, или откройте список групп и выберите группу контактов.
- 2 Выберите **Функции** → *Мелодия*. Откроется список сигналов вызова.

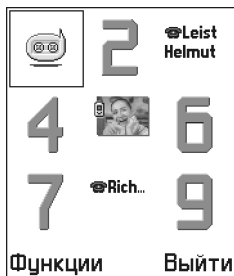
- 3 С помощью клавиши прокрутки выделите сигнал вызова, который вы хотите назначить для контакта или группы, и нажмите **Выбрать**.
- Для отмены персонального сигнала вызова выберите *Стандартн. мелодия* в списке сигналов вызова.



**Примечание.** Для отдельного контакта всегда используется сигнал вызова, установленный последним. Например, если сначала установлен сигнал вызова для группы, а затем сигнал вызова для контакта, принадлежащего этой группе, при поступлении вызова от этого абонента телефон подаст сигнал вызова, установленный для контакта.

## Передача контактной информации

- 1 Прокрутите список контактов до контакта, который требуется передать в виде визитной карточки.
- 2 Выберите **Функции** → *Перегать*, затем выберите способ передачи: *В сообщении SMS*, *По эл. почте* (функция доступна только в том случае, если в телефоне сохранены правильные настройки электронной почты), *Через ИК-порт* или *По каналу Bluetooth*. На этом этапе карточка контакта преобразуется в форму визитной карточки. Дополнительная информация приведена в главе '[Сообщения](#)', а также в разделах '[Передача и прием данных через ИК-порт](#)' (стр. [144](#)) и '[Передача данных по каналу Bluetooth](#)' (стр. [140](#)).
- Принятую визитную карточку можно включить в список контактов. См. '[Прием интеллектуальных сообщений](#)' (стр. [87](#)).



**Глоссарий.** Термин "визитная карточка" используется, когда речь идет о передаче и приеме контактной информации. Визитная карточка — это карточка контакта, преобразованная в формат, пригодный для передачи в коротком сообщении (обычно это формат vCard).

## Группы контактов

Телефон позволяет создавать группы контактов, которые можно использовать, например, в качестве списков рассылки для передачи коротких сообщений и сообщений электронной почты. Инструкции по выбору сигнала вызова для группы приведены на стр. [52](#).

Функции в экране списка групп: *Открыть, Новая группа, Удалить, Переименовать, Мелодия, Инф. о контактах, Справка* и *Выйти*.



Рис. 4 Создание группы контактов

## Создание групп контактов

- 1 Откройте список контактов и нажмите , чтобы открыть список групп.
- 2 Выберите **Функции** → *Новая группа*. См. рис. 4 (стр. 54).
- 3 Введите имя группы (или оставьте стандартное имя *Группа*) и нажмите **ОК**.

## Добавление контактов в группу

- 1 Прокрутите список контактов до контакта, который вы хотите включить в состав группы, и выберите **Функции** → *Добавить в группу*. Откроется список доступных групп.
- 2 Прокрутите список до группы, в которую требуется добавить контакт, и нажмите .

## Добавление нескольких контактов одновременно

- 1 Откройте группу в списке групп и выберите **Функции** → *Добавить в группу*.
- 2 Прокрутите список до требуемого контакта и отметьте его, нажав . Повторите эту операцию для всех контактов, которые вы хотите добавить, затем нажмите **ОК** для включения всех отмеченных контактов в состав выбранной группы.

## Удаление контактов из группы

- 1 Прокрутите список групп до группы, состав которой требуется изменить, и нажмите .
- 2 Прокрутите список до контакта, который вы хотите удалить, и выберите **Функции** → *Удалить из группы*.
- 3 Нажмите **Да** для подтверждения операции удаления.

## Импорт данных из телефонов Nokia других моделей

Контакты, а также записи календаря и списка дел можно импортировать в телефон Nokia 3660 из телефонов Nokia различных моделей с помощью приложения Data Import из пакета приложений PC Suite для Nokia 3660. Инструкции по работе с приложением содержатся в интерактивной справочной системе PC Suite (на компакт-диске).



## 5. Камера и картинки

Встроенная камера мобильного телефона позволяет снимать портреты и сцены. Фотографии автоматически сохраняются в приложении "Картинки", в котором их можно переименовывать и перемещать в папки. Кроме того, фотографии можно передавать в другие устройства в мультимедийных сообщениях, в виде вложений по электронной почте, а также по каналу связи Bluetooth или через ИК-порт. Картинки создаются в формате JPEG.



**Глоссарий.** JPEG — это стандартный формат сжатия изображений. Файлы JPEG можно открывать в обычных приложениях просмотра изображений, графических редакторах и браузерах Интернет. Такие файлы имеют расширение JPG.

### Фотосъемка



**Примечание.** Строго соблюдайте местное законодательство, регламентирующее использование камеры. Не пользуйтесь данной функцией, если это запрещено законом.



**Примечание.** Для того, чтобы использовать эту функцию, телефон должен быть включен. Не включайте телефон, если его использование запрещено, может вызвать помехи или создавать угрозу безопасности.

- 1 Нажмите **Камера** в режиме ожидания. Откроется приложение "Камера", и на дисплее появится изображение.  
На рис. 1 (стр. 55) в режиме видоискателя показаны линии кадрирования, обозначающие границы кадра. На дисплее также выводится счетчик кадров, который показывает, сколько кадров можно сохранить в памяти телефона в зависимости от выбранного качества изображения.
- 2 Нажмите , чтобы выполнить фотосъемку.

← Нажмите **Камера** в режиме ожидания или выберите **Меню** → **Камера**.

Функции при подготовке к съемке: *Снять*, *В "Картинки"*, *Настройки*, *Справка* и *Выйти*.



Рис. 1 Поиск сюжета съемки

Функции работы с фотографиями: *Новая картинка*, *Удалить*, *Передать*, *Переименовать*, *В "Картинки"*, *Настройки*, *Справка* и *Выйти*.

 **Пример.** Если в качестве имени картинки по умолчанию выбрано "Берег", фотографиям будут присваиваться имена "Берег", "Берег(01)", "Берег(02)" и т. д. до тех пор, пока настройка не будет изменена.



**Примечание.** Не перемещайте телефон до тех пор, пока приложение "Камера" не начнет сохранение фотографии. Фотографии сохраняются автоматически в приложении "Картинки".

#### После сохранения фотографии

- Выберите **Функции** → *Удалить*, если вы не хотите сохранять фотографию в приложении "Картинки".
- Для продолжения фотосъемки нажмите , чтобы вернуться в режим видеискателя.
- В карточку контакта можно вставить картинку, см. '[Добавление картинки в карточку контакта](#)' (стр. 49).





**Примечание.** Камера переключается в режим энергосбережения через одну минуту после последнего нажатия какой-либо клавиши. Для продолжения фотосъемки нажмите .

## Настройки

Настройки приложения "Камера" позволяют установить качество изображения и имя картинки по умолчанию.

- 1 Выберите **Функции** → *Настройки*.
- 2 Выделите настройку, значение которой требуется изменить.
  - *Качество* — *Высокое*, *Обычное* и *Базовое*. Чем выше качество изображения, тем больше места в памяти занимает картинка. См. также '[Картинки и расход памяти](#)' (стр. 58).
  - *Стг имя картинки* — приложение "Камера" по умолчанию присваивает фотографиям имя "*Image.jpg*". Параметр *Стг имя картинки* позволяет изменить имя для фотографий. См. пример на полях.
  - *Текущая память* — выберите память для сохранения картинок: память телефона или карта памяти (если установлена).

## Режим камеры — размеры и ориентация фотографий

Режим камеры определяет размеры и ориентацию снимков. См. рис. 2 (стр. 57). Для изменения режима нажмите  или  при фотосъемке. Предусмотрены следующие варианты:

- **Стандарт** — для получения обычных фотографий в альбомной ориентации (пейзаж).
- **Портрет** — для получения миниатюрных фотографий в книжной ориентации, которые можно поместить в контакт.
- **Ночь** — для фотосъемки в условиях плохой освещенности, когда для получения хорошего качества фотографии требуется большая экспозиция. Следует учитывать, что в этом случае любые перемещения во время съемки могут привести к смазыванию изображения. Размер и ориентация фотографий одинаковы для режимов **Стандарт** и **Ночь**.



Рис. 2 Режимы камеры: Стандарт, Портрет и Ночь

- В режиме Стандарт и Ночь разрешение видеосканера составляет 160 x 120 пикселей, в режиме Портрет — 80 x 96 пикселей.
- При съемке в режиме Стандарт и Ночь фотографии сохраняются в формате 640 x 480 пикселей (VGA), а при съемке в режиме Портрет — в формате 80 x 96 пикселей.

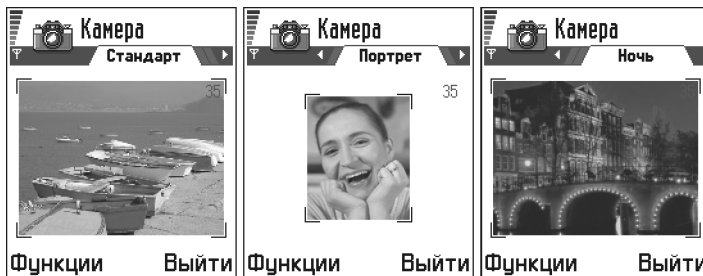

### Совет.

Поработайте в различных режимах приложения "Камера" и посмотрите, как это влияет на результат.



### Глоссарий.

**Разрешение** — Мера четкости и качества изображения. Разрешение соответствует количеству точек (пикселей) в изображении или на дисплее. Чем больше точек, тем выше детализация и четкость изображения. Разрешение обычно измеряют в пикселах, например, 640 x 480 = 300 килопикселей (kpix) = 0,3 мегапикселей (Mpix).

- Для отображения на дисплее телефона масштаб фотографии изменяется в соответствии с размерами дисплея (176 x 208 пикселей). Это означает, что фотографии, полученные в режиме Стандарт и Ночь, будут более детальными при просмотре на экране с большим разрешением, например, на дисплее компьютера, или при увеличении в приложении "Картинки".

### Картинки и расход памяти

Объем свободной памяти телефона, в которой сохраняются картинки, данные контактов, календарь, сообщения и т. д., составляет 3 Мбайт. См. '[Общая память](#)' (стр. 17). Картинки, полученные в режиме Портрет (съемка всегда выполняется с высоким качеством), настолько малы, что занимают совсем немного памяти. Максимальный объем памяти требуется при съемке фотографий с высоким качеством в режимах Стандарт и Ночь.

1 Мбайт памяти достаточно для сохранения примерно 22 картинок, полученных в режиме Стандарт с обычным качеством. В приведенной ниже таблице показано приблизительное количество картинок, занимающих 1 Мбайт памяти.

Качество Тип картинки	Базовое	Обычное	Высокое
Стандарт	55	22	15
Ночь	50	25	18
Портрет	-	-	>300



**Совет.** Карта памяти позволяет существенно увеличить количество фотографий, которые можно хранить в телефоне.



## Картинки — сохранение картинок



**Примечание.** Для того, чтобы использовать эту функцию, телефон должен быть включен. Не включайте телефон, если его использование запрещено, может вызвать помехи или создать угрозу безопасности.

Приложение "Картинки" предназначено для просмотра, перемещения, удаления и передачи фотографий и картинок, сохраненных в памяти телефона. В приложении "Картинки" доступны следующие изображения:

- полученные из камеры и
- принятые в папку "Входящие" в мультимедийных или графических сообщениях, во вложении электронной почты, через ИК-порт или по каналу связи Bluetooth. Картинку, принятую в папку "Входящие", необходимо сохранить в приложении "Картинки".





На рис. 3 (стр. 60) показан главный экран приложения "Картинки", список фотографий и папок. В списке указана следующая информация:

- дата и время съемки или сохранения фотографии или картинки;
- миниатюрная копия картинки, изображение для предварительного просмотра;
- количество объектов в папке и
- вкладка, содержащая информацию о том, в какой памяти хранятся фотографии и папки: в памяти телефона или на карте памяти (если установлена).

### Просмотр картинок



**Примечание.** Если в телефоне установлена карта памяти, вкладка, которая открывается при запуске приложения **Картинки**, определяется значением параметра *Текущая память*.

- 1 Для перехода между вкладками памяти нажмите  или .
- 2 Для просмотра картинок нажимайте  и .



Выберите **Меню** → **Картинки**.

Функции в приложении "Картинки": *Открыть, Передать, Загрузка картинок, Удалить, В папку, Новая папка, Отметить/Снять, Переименовать, Принять по ИК* (только из камеры, поддерживающей протокол IrTran-P, в противном случае используется 'ИК-соединение', см. стр. 143), *Показать сведения, Доб. в "Ссылки", Обнов. м-картинки, Справка и Выйти*.

Функции в режиме просмотра картинки:

*Передать, Повернуть, Крупнее, Мельче, На весь дисплей, Удалить, Переименовать, Показать сведения, Доб. в "Ссылки", Справка и Выйти.*







Рис. 3 Главный экран приложения "Картинки"

- 3 Нажмите , чтобы открыть картинку. В верхней части дисплея отображается имя открытой картинки и количество картинок в папке.

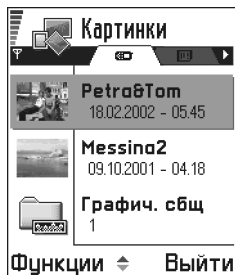
Нажмите  или  в режиме просмотра картинок для перехода к следующей или предыдущей картинке в текущей папке.

Мультимедийные файлы GIF можно просматривать точно так же, как и обычные картинки. Мультфильм воспроизводится только один раз. После завершения мультфильма на дисплее остается неподвижная картинка. Закройте и снова откройте мультимедийный файл для его повторного просмотра.

### Масштабирование

- 1 Выберите **Функции** → *Крупнее* или *Мельче*. Коэффициент масштабирования отображается в верхней части дисплея, см. рис. 4 (стр. 61). См. также раздел ['Клавиши быстрого выбора'](#) далее в этой главе.
- 2 Нажмите **Назад** для возврата к исходному масштабу.



**Примечание.** Установленный коэффициент масштабирования не сохраняется.



**Примечание.** Функция увеличения во время просмотра GIF-мультфильма не доступна.

### На весь дисплей

При выборе **Функции** → *На весь дисплей* панели вокруг картинки удаляются для увеличения площади отображения. Нажмите  для возврата к исходному экрану.









### Перемещение по картинке

В режиме масштабирования или отображения картинки на весь дисплей можно использовать клавишу прокрутки для перемещения влево, вправо, вверх и вниз по картинке, например, для детального просмотра правого верхнего угла картинки как на рис. 4 (стр. 61).

### Поворот

Выберите **Функции** → *Повернуть* → *Влево* для поворота картинки на 90 градусов против часовой стрелки или *Вправо* для поворота картинки по часовой стрелке. Состояние поворота не сохраняется постоянно.

## Клавиши быстрого выбора

- Поворот:  — против часовой стрелки,  — по часовой стрелке.
- Прокрутка:  - вверх,  - вниз,  - влево,  - вправо.
-  — увеличение,  — уменьшение, длительное нажатие — возврат к исходному масштабу.
-  — переключение режима отображения (на весь дисплей/обычный экран).

## Экран информации о картинке

- Для просмотра информации о картинке прокрутите список до требуемой картинки и выберите **Функции** → *Показать сведения*. На дисплее появится следующая информация:  
*Формат* — JPEG, GIF, PNG, TIFF, MBM, BMP, WBMP, OTA, WMF, *He noggerj* или *He известно*.  
*Дата* и *Время* создания или сохранения картинки.  
*Разреш.* — размеры картинки в пикселах, см. определение на стр. 57.  
*Размер* картинки в байтах или килобайтах.  
*Цвет* - True colour, 65536 цветов, 4096 цветов, 256 цветов, 16 цветов, Шкала серого или Черно-белый.

## Размещение картинок и папок





- Для удаления картинки или папки прокрутите список до требуемого объекта и выберите **Функции** → *Удалить*.
- Для переименования картинки или папки прокрутите список до требуемого объекта и выберите **Функции** → *Переименовать*. Введите новое имя и нажмите .

Дополнительная информация о создании папок, а также о выделении и перемещении объектов в папки приведена в разделе '[Действия, общие для всех приложений](#)' (стр. 15).



Рис. 4  
Масштабирование  
и перемещение  
по картинке



**Совет.** Через ИК-порт или по каналу связи Bluetooth можно передать сразу несколько картинок. Для этого картинки необходимо предварительно отметить. Для того, чтобы отметить несколько картинок, нажмите **Функции** → **Отметить/Снять** или нажмите клавишу  и, не отпуская ее, нажмите  или . По мере перемещения по списку рядом с картинками появляются отметки. Для завершения выбора остановите прокрутку списка, затем отпустите .

Функции в папке "Графические сообщения": **Открыть**, **Передать**, **Удалить**, **Отметить/Снять**, **Переименовать**, **Показать сведения**, **Справка** и **Выйти**.

## Передача картинок

Картинки и фотографии можно передавать по различным каналам передачи сообщений.



- 1 Прокрутите список до картинки, которую требуется передать, и выберите **Функции** → **Передать**.
- 2 Затем выберите способ передачи: **В сообщении MMS**, **По эл. почте**, **Через ИК-порт** или **По каналу Bluetooth**.
  - При выборе передачи в сообщении электронной почты или мультимедийном сообщении открывается редактор. Нажмите  для выбора адресата (адресатов) из телефонной книги приложения "Контакты" либо введите телефонный номер или адрес электронной почты адресата в поле **Кому**. Добавьте текст или звук и выберите **Функции** → **Передать**. См. '**Создание и передача новых сообщений**' (стр. 78).
  - Инструкции по передаче картинки через ИК-порт или по каналу Bluetooth приведены в разделах '**Передача данных по каналу Bluetooth**' (стр. 140) и '**Передача и прием данных через ИК-порт**' (стр. 144).

## Папка "Графические сообщения"

В папке "Графические сообщения" находятся графические картинки, полученные в графических сообщениях.

Для сохранения графики, принятой в графическом сообщении, выберите **Сообщения** → **Входящие**, откройте сообщение и выберите **Функции** → **Сохранить графику**.

## Просмотр графических объектов

- 1 Прокрутите список до графической картинки, которую вы хотите просмотреть, и нажмите . На дисплее появится картинка. Нажмите  для просмотра следующей картинки в папке.
- 2 Для возврата на главный экран приложения "Картинки" нажмите **Назад**.

## 6. Видеокамера

 **Примечание.** Строго соблюдайте местное законодательство, регламентирующее использование видеокамеры. Не пользуйтесь данной функцией, если это запрещено законом.

 **Примечание.** Для того, чтобы использовать видеокамеру, телефон должен быть включен. Не включайте телефон, если его использование запрещено, может вызвать помехи или создавать угрозу безопасности.



Приложение "Видеокамера" предназначено для записи видеоклипов, а также для воспроизведения видеоклипов, сохраненных в памяти телефона или на карте памяти. Кроме того, это приложение интегрировано с функциями передачи сообщений, что позволяет передавать записанные видеоклипы.

Видеоклипы хранятся в общей памяти. См. '[Общая память](#)' (стр. 17).

### Запись видеоклипа

Телефон позволяет записывать видеоклипы объемом до 95 кбайт или длительностью примерно 10 секунд. Видеоклипы сохраняются в формате .3gp.

 **Глоссарий.** Формат 3GPP (.3gp) — это стандартный формат видеофайлов, предназначенных для передачи в мультимедийных сообщениях.

- Для записи видеоклипа откройте приложение "Видеокамера" и выберите **Функции** → **Записать** — на дисплее появится изображение видеокамеры. См. рис. 1 (стр. 63).
- Для начала записи нажмите . Оставшееся время записи отображается индикатором хода выполнения в нижней части дисплея. Для приостановки записи нажмите .

Для воспроизведения только что записанного видеоклипа нажмите .

Видеоклип сохраняется либо в памяти телефона, либо на карте памяти в зависимости от значения параметра *Используется*. См. '[Настройки видеокамеры](#)' (стр. 64).

 Выберите **Меню** → **Видеокамера**.



Рис. 1 Запись видеоклипа

Функции в экране видеоклипа (приложение "Видеокамера"):

*Воспроизвести, Записать, Перегать, Удалить, Переименовать, Настройки, О программе, Справка и Выйти.*



Рис. 2 Список видеоклипов

## Просмотр видеоклипа

Для просмотра видеоклипа из списка в приложении "Видеокамера":

- 1 Откройте приложение "Видеокамера".
- 2 Прокрутите список до требуемого видеоклипа и выберите **Функции** → *Воспроизвести*. См. рис. 2 (стр. 64).

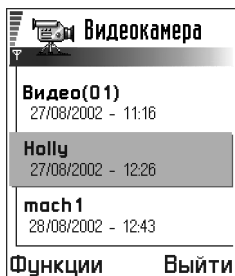
В режиме воспроизведения видеоклипа доступны те же функции, что и при просмотре видеоклипов в приложении '[RealOne Player](#)'. См. '[RealOne Player](#)' (стр. 65).

## Передача видеоклипов

Для передачи видеоклипов служит функция *Перегать* в экране списка видеоклипов.

- 1 Прокрутите список до видеоклипа, который вы хотите передать, и выберите **Функции** → *Перегать*.
- 2 Выберите один из четырех способов передачи: *В сообщении MMS, По эл. почте, По каналу Bluetooth* или *Через ИК-порт*.

## Настройки видеокамеры

Телефон позволяет задать память, используемую по умолчанию для сохранения видеоклипов (память телефона или карта памяти), а также стандартное название видеоклипов. Выберите **Функции** → *Настройки* и установите значения следующих параметров:

- *Используется* — выберите *Память тлф* или *Карта памяти*.
- *Имя по умолчанию* — введите стандартное название для видеоклипов.



**Пример.** Если в качестве стандартного названия выбрано "Каникулы", записываемым видеоклипам будут присваиваться названия "Каникулы", "Каникулы(01)", "Каникулы(02)" и т. д. до тех пор, пока стандартное название не будет изменено.

# 1 7. RealOne Player™



**Примечание.** Для того, чтобы использовать эту функцию, телефон должен быть включен. Не включайте телефон, если его использование запрещено, может вызвать помехи или создать угрозу безопасности.

Приложение RealOne Player™ предназначено для воспроизведения мультимедийных файлов, сохраненных в памяти телефона или на карте памяти, а также аудио/видеофайлов и другого потокового содержимого, загружаемого в реальном времени из сети Интернет.



**Глоссарий.** Мультимедийные файлы – это видеоклипы, музыкальные файлы и аудиоклипы, которые можно воспроизводить с помощью мультимедийного проигрывателя, например RealOne Player. Приложение RealOne Player поддерживает файлы с расширениями .3gp, .amr, .mp4, .rm, .ram, .ra и .rv.

Приложение RealOne Player может не поддерживать всех версий указанных выше форматов. Например, приложение RealOne Player пытается открыть любые файлы .mp4. Однако содержимое некоторых файлов .mp4 может быть несовместимо со стандартами 3GPP и, следовательно, не поддерживается телефоном Nokia 3660. В этом случае возможны сбои, результатом которых будет частичное воспроизведение или отображение сообщений об ошибках.

Для работы приложения RealOne Player используется общая память. См. ['Общая память'](#) (стр. 17).

Состав меню "Функции" может быть следующим:

- Если список не содержит файлов, ссылок или папок: *Открыть, Новая папка, Настройки, О программе, Справка и Выйти.*
- Если выделен файл, сохраненный в памяти: *Воспроизвести, Открыть, Переименовать* (если отсутствуют отмеченные объекты), *Удалить, Новая папка, В папку, Отметить/Снять, Передать, Доб. в "Ссылки", Настройки, О программе, Справка и Выйти.*



Выберите **Меню** → **RealOne Player.**

Функции – см. список.



Рис. 1 Список музыкальных файлов и видеоклипов

- Если выделенный объект является сетевой ссылкой: *Воспроизвести* (если отсутствуют отмеченные объекты), *Открыть*, *Переименовать*, *Изменить ссылку*, *Удалить*, *Новая папка*, *В папку*, *Отметить/Снять*, *Передать*, *Доб. в "Ссылки"*, *Настройки*, *О программе*, *Справка* и *Выйти*.
- Если выделена папка: *Открыть папку* (если отсутствуют отмеченные объекты), *Открыть*, *Переименовать* (если отсутствуют отмеченные объекты), *Удалить*, *Новая папка*, *Отметить/Снять*, *Настройки*, *О программе*, *Справка* и *Выйти*.
- Если выбрано несколько объектов: *Открыть*, *Удалить*, *Новая папка*, *В папку*, *Отметить/Снять*, *Передать*, *Доб. в "Ссылки"*, *Настройки*, *О программе*, *Справка* и *Выйти*.

## Media Guide



В приложении RealOne Player можно открыть Web-страницу мультимедийного путеводаителя Media Guide, содержащую ссылки на мультимедийные Web-страницы и файлы. См. ['Потоковое воспроизведение из сети Интернет'](#) (стр. 68).

## Воспроизведение мультимедийных файлов

Музыкальные файлы и видеофайлы можно воспроизводить из списка, который открывается при запуске приложения RealOne Player, а также непосредственно из сети Интернет.



Рис. 2 Воспроизведение мультимедийного файла, сохраненного в памяти

- Для воспроизведения мультимедийного файла, сохраненного в памяти телефона или на карте памяти откройте приложение RealOne Player, прокрутите список до требуемого файла и выберите **Функции** → **Воспроизвести**. См. рис. 1 (стр. 66) и 2 (стр. 67).
  - Для воспроизведения мультимедийного файла из сети Интернет
    - 1 Выберите **Функции** → **Открыть** → **Адрес Интернет**.
    - 2 Введите адрес Web-страницы, содержимое с которой вы хотите воспроизвести.
-  **Примечание.** Подключение к сети Интернет невозможно в том случае, если в телефоне не определена точка доступа, см. параметр *Стг точка гостуна* (стр. 70). В качестве такой точки доступа некоторые поставщики услуг требуют использовать точку доступа Интернет. Другие поставщики допускают использование точки доступа WAP. Необходимую информацию можно получить у поставщика услуг.
-  **Примечание.** В приложении RealOne можно открывать только адреса Интернет с префиксом `rtsp://` (адреса с префиксом `http://` не доступны), однако приложение RealOne Player распознает ссылки `http` на файлы `.ram`, так как такие файлы являются текстовыми файлами, содержащими ссылку `rtsp`.



#### Глоссарий.

Потоковое воспроизведение – воспроизведение аудио или видеоданных, загружаемых в реальном времени из сети Интернет в отличие от воспроизведения файлов, предварительно сохраненных в памяти.

## Потоковое воспроизведение из сети Интернет

- Для потокового воспроизведения содержимого из сети Интернет (услуга сети) необходимо прежде всего установить параметры точки доступа, используемой по умолчанию, см. примечание на стр. 67; затем
  - 1 Откройте приложение RealOne Player и выберите **Функции** → **Открыть** → **Путеводитель**. Откройте мультимедийный путеводитель Media Guide и найдите ссылку на интересующую вас Web-страницу.
  - 2 Выберите эту ссылку. На дисплее появится запрос на завершение соединения с точкой доступа WAP.
    - Если в качестве точки доступа для проигрывателя RealOne выбрана точка доступа Интернет (по согласованию с поставщиком услуг), **подтвердите** запрос.
    - Если в качестве точки доступа для проигрывателя RealOne выбрана точка доступа WAP (по согласованию с поставщиком услуг), **отклоните** запрос.

После этого начнется сеанс потокового воспроизведения.

Перед началом воспроизведения телефон выполняет подключение к сети Интернет и загружает файл. См. рис. 3 (стр. 69).

Дополнительную информацию о настройке телефона Nokia 3660 для потокового воспроизведения в приложении RealOne Player можно найти на Web-странице <http://www.nokia.com/phones/3660/support>.



Рис. 3 Поточное воспроизведение мультимедийного файла из сети Интернет: подключение, буферизация, затем воспроизведение

## Регулировка громкости

- Для увеличения и уменьшения громкости нажимайте соответственно и .
- Для отключения звука нажмите и удерживайте клавишу нажатой до тех пор, пока на дисплее не появится значок .
- Для включения звука нажмите и удерживайте клавишу нажатой до тех пор, пока на дисплее не появится значок . см. рис. 2 (стр. 67).

## Передача мультимедийных файлов

Для передачи мультимедийных файлов служит функция *Передать* в списке видеоклипов.



- 1 Прокрутите список до файла, который требуется передать, и выберите **Функции** → *Передать*.
- 2 Выберите один из четырех способов передачи: *Через ИК-порт*, *По каналу Bluetooth*, *В сообщении MMS* или *По эл. почте*.



### Глоссарий.

Буферизация – это временное сохранение определенного фрагмента потокового содержимого в памяти телефона перед началом воспроизведения.



**Совет.** При выборе одного из параметров открывается экран со вкладками. Для перехода между вкладками нажимайте  или . Для идентификации вкладок используются следующие значки:



- *Видео*



- *Воспроизв.*



- *Сеть*



- *Прокси.*

## Настройки

Для изменения параметров на вкладке *Видео* выберите **Функции** → *Настройки* → *Видео*; вкладка содержит следующие параметры:

- *Качество видео* - выберите *Выс. четкость* (высокое качество изображения, низкая частота кадров) или *Выс. част. кадр* (высокая частота кадров, низкое качество изображения).
- *Автомасштабир.* - выберите *Вкл.* для включения функции автоматического масштабирования видеоизображения.

Для изменения параметров на вкладке *Воспроизв.* выберите **Функции** → *Настройки* → *Воспроизв.*; вкладка содержит параметр:

- *Повтор* - выберите *Вкл.* для автоматического повтора видео или аудиофайла после окончания воспроизведения.

Для изменения параметров на вкладке *Сеть* выберите **Функции** → *Настройки* → *Сеть*; вкладка содержит следующие параметры:

- *Стр точка доступа* - точка доступа, определенная в настройках *Параметры соединения*, см. *'Точки доступа'* (стр. 36). См. также указания к шагу 2 (стр. 67).
- *Скорость передачи* - выберите *Автоматически* для получения максимально возможной скорости передачи данных.
- *Макс. скорость* - выберите максимальное значение скорости загрузки потокового содержимого.
- *Тайм-аут подклю.* - откройте экран регулятора и установите максимальное время ожидания при подключении к серверу для начальной загрузки потокового содержимого.
- *Тайм-аут сервера* - откройте экран регулятора и установите максимальное время ожидания ответа от сервера.
- *Макс. № порта* и *Мин. № порта* - введите номер порта для потокового воспроизведения. Информацию о номерах портов можно получить у поставщика услуг.

Для изменения параметров на вкладке *Прокси* выберите **Функции** → *Настройки* → *Прокси*; вкладка содержит следующие параметры:

- *Использ. прокси/Адрес сервера/Порт* - выберите, следует ли использовать прокси-сервер.



## 8. Сообщения



**Примечание.** Для того, чтобы использовать функции из папки **Сообщения**, телефон должен быть включен. Не включайте телефон, если его использование запрещено, может вызвать помехи или создать угрозу безопасности.

Приложение "Сообщения" позволяет создавать, передавать, принимать, просматривать, редактировать и упорядочивать:

- короткие сообщения;
- мультимедийные сообщения;
- сообщения электронной почты;
- интеллектуальные сообщения (специальные короткие сообщения, содержащие данные).

В дополнение к перечисленным выше типам сообщений можно принимать сообщения и данные через ИК-порт и по каналу Bluetooth, служебные сообщения, сообщения базовой станции, а также передавать служебные команды.

Короткие и мультимедийные сообщения хранятся в общей памяти. См. '[Общая память](#)' (стр. 17).

Открыв приложение "Сообщения", вы получаете доступ к функции *Новое сообщение* и списку стандартных папок:



**Входящие** — содержит все принятые сообщения, за исключением сообщений электронной почты и сообщений базовой станции. Сообщения электронной почты сохраняются в папке *Почт. ящик*. Для чтения сообщений базовой станции выберите **Функции** → *Сообщения БС*.



**Мои папки** — для размещения сообщений в папках.



**Почт. ящик** — открыв эту папку, можно либо подключиться к удаленному почтовому ящику для загрузки новых сообщений электронной почты, либо просмотреть в автономном режиме почту, загруженную ранее. Дополнительная информация об интерактивном и автономном режимах работы приведена на стр. 90. После того, как будут заданы





Выберите **Меню** → **Сообщ.**

Функции в главном экране приложения "Сообщения": *Новое сообщение*, *Установить связь* (если определены параметры почтового ящика) или *Разъединить* (если установлено соединение с почтовым ящиком), *Сообщ. на SIM*, *Сообщения БС*, *Служебн. команды*, *Настройки*, *Справка* и *Выйти*.

**Совет.**

Для хранения сообщений можно добавить новые папки в папку "Мои папки".

**Совет.** Открыв

одну из стандартных папок, например, **Переданные**, можно быстро переходить в другие папки: нажмите , чтобы открыть следующую папку (**Исходящие**), или , чтобы открыть предыдущую папку (**Черновики**).

параметры нового почтового ящика, вместо *Почт. ящик* в главном экране появится заданное имя почтового ящика. См. '[Параметры электронной почты](#)' (стр. 101).



**Черновики** — для хранения черновиков сообщений, которые не были переданы.



**Исходящие** — для временного хранения сообщений, ожидающих передачи.



**Переданные** — для хранения последних 15 переданных сообщений. Инструкции по изменению максимального количества сообщений в этой папке приведены в разделе '[Настройки папки "Переданные"](#)' (стр. 103).



**Отчеты** — вы можете запросить сеть о предоставлении отчетов о доставке коротких, интеллектуальных и мультимедийных сообщений. Для включения приема отчетов о доставке выберите **Функции** → **Настройки** → **Сообщение SMS** или **Сообщение MMS**, прокрутите меню до пункта *Отчет о приеме* и выберите *Да*.



**Примечание.** Отчеты о доставке мультимедийных сообщений, переданных на адрес электронной почты, в некоторых сетях не предоставляются.



**Примечание.** Для того, чтобы передавать мультимедийные сообщения, сообщения электронной почты и подключаться к удаленному почтовому ящику, в телефоне должны быть установлены правильные параметры соединения. См. '[Параметры, необходимые для работы с электронной почтой](#)' (стр. 83) и '[Параметры, необходимые для работы с мультимедийными сообщениями](#)' (стр. 80).



## Сообщения — общая информация

Сообщению обязательно присваивается один из трех атрибутов: черновик, переданное или принятое. Неотправленные сообщения можно сохранять в папке "Черновики". Сообщения, ожидающие передачи, временно помещаются в папку "Исходящие". После передачи копия сообщения сохраняется в папке "Переданные". Принятые и переданные сообщения предназначены только для чтения, за исключением случая, когда сообщение копируется в редактор при выполнении функций *Ответить* и *Переслать*. Обратите внимание: нельзя пересылать свои переданные сообщения электронной почты.





**Примечание.** Сообщения и данные, переданные через ИК-порт или по каналу Bluetooth, не сохраняются в папках "Черновики" и "Переданные".

## Просмотр принятого сообщения

- При приеме сообщения на дисплей в режиме ожидания выводится индикатор  и текст **1 новое сообщение**. Для просмотра сообщения нажмите **Показ**.
- Если принято несколько сообщений, нажмите **Показ**, чтобы открыть папку "Входящие" со списком заголовков сообщений. Для того, чтобы открыть сообщение в папке "Входящие", прокрутите список до этого сообщения и нажмите .

## Ввод адреса в сообщение

Адрес назначения можно ввести в новое сообщение несколькими способами:

- Найдите адресатов в телефонной книге приложения "Контакты". Для доступа к списку контактов нажмите  или  в поле **Кому:** или **Копии:** либо выберите **Функции** → **Доб. адресата**. Прокрутите список до требуемого контакта и отметьте его, нажав . Можно отметить сразу несколько адресатов. Нажмите **ОК** для возврата в сообщение. Выбранные адресаты вводятся в поле **Кому:** и автоматически разделяются точкой с запятой (;).
- Введите телефонный номер или адрес электронной почты адресата в поле **Кому:**
- Скопируйте информацию об адресате из другого приложения и вставьте его в поле **Кому:**. См. ["Копирование текста"](#) (стр. 77).

 **Пример.**  
+44 123 456; 050 456 876

Нажмите  для удаления адресата слева от курсора.



**Примечание.** Если несколько телефонных номеров или адресов электронной почты вводятся в поле **Кому:** вручную, не забудьте добавлять точку с запятой (;) для разделения адресатов. При извлечении адресатов из телефонной книги приложения "Контакты" точка с запятой добавляется автоматически.

## Функции передачи сообщений

Для изменения способа передачи сообщения выберите **Функции** → **Функции передачи** в режиме редактирования сообщения. При сохранении сообщения выбранный способ передачи также сохраняется.

**Совет.**

Для быстрого включения и выключения интеллектуального ввода текста дважды нажмите  в режиме ввода текста.

**Значки: ABC и abc**













**ABC** - регистр (заглавные/строчные буквы); **abc** - первая буква слова вводится заглавной, все остальные буквы - строчными; **123** - ввод цифр.

## Ввод текста



В телефоне предусмотрено два способа ввода текста: обычный ввод текста и интеллектуальный ввод текста.



### Обычный ввод текста

В режиме обычного ввода текста в правом верхнем углу дисплея отображается индикатор .

- Нажимайте цифровую клавишу ( - ) до тех пор, пока на дисплее не появится требуемая буква. Следует иметь в виду, что на цифровых клавишах нанесены не все символы, которые можно ввести с помощью этих клавиш.
- Для ввода цифры нажмите и удерживайте нажатой соответствующую клавишу. Для переключения между режимом ввода цифр и режимом ввода букв нажмите и удерживайте нажатой клавишу .
- Если очередная буква находится на только что нажатой клавише, дождитесь появления курсора (либо нажмите  для отмены паузы при вводе), затем введите эту букву.
- Если при вводе допущена ошибка, нажмите  для удаления буквы. Для удаления нескольких букв нажмите клавишу  и удерживайте ее нажатой.
- Клавиша  служит для ввода наиболее часто используемых знаков препинания. Нажимайте  до тех пор, пока на дисплее не появится требуемый знак. Для вызова списка специальных символов нажмите клавишу . Прокрутите список с помощью клавиши прокрутки и нажмите **Выборт** для выбора символа.
- Для ввода пробела нажмите . Для перемещения курсора на следующую строку нажмите  три раза.
- Для переключения между заглавными или строчными буквами нажмите .

## Режим интеллектуального ввода текста





Для включения режима интеллектуального ввода текста нажмите  и выберите **Включить словарь**. Режим интеллектуального ввода текста включается для всех редакторов телефона, а в верхней строке дисплея появляется индикатор .

- 1 Введите требуемое слово, нажимая клавиши  -  по одному разу для каждой буквы. После каждого нажатия клавиши слово на дисплее изменится.









**Примечание.** Поскольку в процессе ввода выполняется поиск слов в словаре, не обращайте внимания на то, какое слово отображается на дисплее, пока слово не будет введено полностью.

Например, для ввода слова "Nokia" при установленном английском словаре нажмите следующие клавиши:

 для N,  для o,  для k,  для i и  для a.

Как видно на рис. 1 (стр. 75), предлагаемое слово изменяется после каждого нажатия клавиши.

- 2 Закончив ввод слова, проверьте, чтобы это слово правильно отображалось на дисплее.
  - Если слово отображается правильно, подтвердите ввод, нажав , или нажмите  для ввода пробела. Линия подчеркивания исчезнет, и можно переходить к вводу следующего слова.
  - Если слово введено неправильно, поступайте одним из следующих способов:
    - Нажимайте  для просмотра подходящих слов, найденных в словаре.
    - Нажмите  и выберите **Словарь** → **Погборка** для просмотра списка подходящих слов. Прокрутите список до требуемого слова и выберите его, нажав .
  - Если после слова выведен знак ?, это означает, что требуемое слово отсутствует в словаре. Для того, чтобы включить слово в словарь, нажмите **Слово**, введите слово в режиме обычного ввода текста (не более 32 букв) и нажмите **OK**. Слово автоматически включается в словарь. При заполнении словаря новые слова замещают слова, включенные в словарь первыми.
  - Для удаления знака ? и букв слова по одной нажимайте .



Рис. 1  
Интеллектуальный  
ввод текста



**Совет.** Функция интеллектуального ввода пытается предсказать, какой знак препинания („?!“) требуется ввести. Порядок и набор знаков препинания зависит от языка словаря.

## Рекомендации по использованию интеллектуального ввода текста

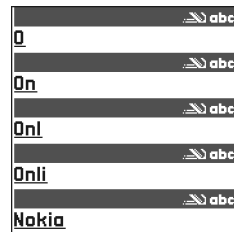
- Для удаления буквы нажмите . Для удаления нескольких букв нажмите клавишу и удерживайте ее нажатой.
- Нажмите для переключения регистра букв (Abc, abc, ABC). При двукратном нажатии клавиши режим интеллектуального ввода текста отключается.
- Для ввода цифры в режиме ввода букв нажмите и удерживайте нажатой соответствующую цифровую клавишу.  
Или нажмите , выберите *Вставить номер*, введите цифры и нажмите **OK**.  
Для переключения между режимом ввода цифр и режимом ввода букв нажмите и удерживайте нажатой клавишу .
- Клавиша служит для ввода наиболее часто используемых знаков препинания. Нажмите , затем нажимайте до тех пор, пока на дисплее не появится требуемый знак.  
Для вызова списка специальных символов нажмите и удерживайте нажатой клавишу . Прокрутите список с помощью клавиши прокрутки и нажмите **Выбор** для выбора символа. Или нажмите и выберите *Вставить символ*.
- Нажимайте для просмотра подходящих слов, найденных в словаре.

Можно также нажать , выбрать *Словарь* и затем одну из следующих функций:

- *Погборка* — для просмотра слов, соответствующих нажатым клавишам. Прокрутите список до требуемого слова и нажмите .
- *Вставить слово* — для добавления в словарь слова в режиме обычного ввода (не более 32 букв). При заполнении словаря новые слова замещают слова, включенные в словарь первыми.
- *Изменить слово* — для того, чтобы открыть экран редактирования слова; эта функция доступна только для активного (подчеркнутого) слова.

### Ввод составных слов













- Введите первую часть составного слова и подтвердите ввод, нажав . Введите вторую часть составного слова и нажмите для ввода пробела.

### Отключение режима интеллектуального ввода текста

- Для отключения режима интеллектуального ввода текста во всех редакторах телефона нажмите и выберите *Словарь* → *Откл.*

## Копирование текста

Для копирования фрагмента текста в буфер обмена проще всего выполнить следующие операции:

- 1 Для выбора букв и слов нажмите клавишу  и, не отпуская ее, нажмите  или . Текст выделяется по мере перемещения курсора.  
Для выбора строк текста нажмите клавишу  и, не отпуская ее, нажмите  или .
- 2 Для завершения выделения текста отпустите клавишу прокрутки (не отпуская .
- 3 Для копирования текста в буфер обмена нажмите **Скопировать**, не отпуская . Или отпустите клавишу  и снова нажмите ее один раз, чтобы открыть список команд редактирования, например, **Скопировать** или **Вырезать**.  
Если вы хотите удалить выделенный текст из документа, нажмите .
- 4 Для вставки текста в документ нажмите клавишу  и, не отпуская ее, нажмите **Вставить**.  
Либо нажмите  и выберите **Вставить**.

## Функции редактирования

Клавиша  открывает доступ к следующим функциям (состав меню зависит от режима редактирования и конкретной ситуации):

- **Словарь** (интеллектуальный ввод текста), **Режим ввода букв** (обычный ввод текста), **Режим ввода цифр**
- **Вырезать**, **Скопировать** (эти функции доступны в том случае, если предварительно выделен фрагмент текста)
- **Вставить** (эти функции доступны в том случае, если фрагмент текста предварительно вырезан или скопирован в буфер обмена)
- **Вставить номер**, **Вставить символ**
- **Язык ввода**: (изменение языка ввода для всех редакторов телефона).  
См. **'Настройки телефона'** (стр. 29).



Рис. 2 Создание сообщения, типы сообщений

## Создание и передача новых сообщений



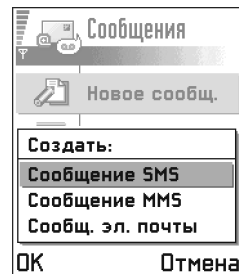

**Примечание.** При передаче сообщений на дисплее телефона может появиться текст *Перегано*. Это указывает на то, что сообщение передано из телефона в центр обслуживания, номер которого запрограммирован в памяти телефона. Данное уведомление не гарантирует доставки сообщения адресату. Дополнительную информацию об услугах передачи сообщений можно получить у поставщика услуг сотовой сети.

Начать ввод сообщения можно двумя способами:

- В главном экране приложения "Сообщения" выберите *Новое сообщ.* → *Создать:* → *Сообщение SMS, Сообщение MMS* или *Электронная почта*.
- Начните ввод сообщения в приложении, в котором предусмотрена функция *Перегать*. В этом случае в сообщение добавляется выбранный файл (например, картинка или текст).

## Ввод и передача коротких сообщений

- 1 Выберите *Новое сообщ.*. Откроется список функций. См. рис. 2 (стр. 77).
- 2 Выберите *Создать:* → *Сообщение SMS*. В открывшемся редакторе курсор находится в поле *Кому:*. Нажмите  для выбора адресата (адресатов) из телефонной книги приложения "Контакты" или введите телефонный номер адресата. Для разделения адресатов используется точка с запятой (;), которая вводится с помощью клавиши . Нажмите  для перехода в поле сообщения.
- 3 Введите сообщение.



**Примечание.** Телефон позволяет передавать несколько коротких сообщений одновременно, поэтому возможно превышение стандартного ограничения на длину коротких сообщений (160 символов). Если текст содержит более 160 символов, сообщение будет передано в двух и более частях, в результате чего стоимость передачи сообщения может возрасти.

В поле навигации отображается индикатор длины сообщения, значение которого отсчитывается от 160 с уменьшением. Например, 10 (2) означает, что для передачи сообщения в двух частях можно ввести еще 10 символов.

Функции в редакторе коротких сообщений:  
*Передать, Доб. адресата, Вставить, Удалить, Инф. о сообщении, Функции передачи, Справка и Выйти.*

- 4 Для передачи сообщения выберите **Функции** → *Перегать* или нажмите .

### Передача интеллектуальных сообщений

Интеллектуальные сообщения — это специальные короткие сообщения, содержащие данные. В формате интеллектуальных сообщений можно передавать:

- графические сообщения;
- визитные карточки, содержащие контактную информацию (формат vCard);
- заметки календаря (формат vCalendar).

См. '[Передача контактной информации](#)' (стр. 53), '[Передача записей календаря](#)' (стр. 111) и '[Передача закладок](#)' (стр. 125).

### Создание и передача графических сообщений

Телефон позволяет передавать и принимать графические сообщения. Графические сообщения — это короткие сообщения, содержащие небольшие черно-белые графические изображения. Несколько стандартных графических изображений находится в папке [Графич. сбц](#) в приложении [Картинки](#).



**Примечание.** Использовать эту функцию можно только в том случае, если такая услуга предоставляется сетевым оператором или поставщиком услуг. Прием и отображение графических сообщений возможны только в том случае, если телефон поддерживает такую функцию.

### Для передачи графического сообщения

- 1 Предусмотрено две возможности:
  - Выберите [Картинки](#) → [Графич. сбц](#) и выберите графическое изображение, которое вы хотите передать. Выберите **Функции** → *Перегать*.
  - Выберите **Сообщения** → *Новое сообщ.* → *Создать: Сообщение SMS*, затем *Вставить* → [Графика](#).
- 2 Введите информацию об адресате и текст. См. рис. 3 (стр. 79).



#### Совет.

От поставщика услуг можно также принимать мелодии сигнала вызова, логотипы оператора и наборы параметров (см. стр. 87).



Рис. 3 Редактирование графического сообщения

Функции в редакторе графических сообщений: *Передать, Доб. адресата, Вставить, Удалить графику, Удалить, Инф. о сообщении, Справка* и *Выйти*.



**Пример.** Имена доменов, например, **www.nokia.com**, могут быть преобразованы в адреса IP, например, **192.100.124.195**.

- 3 Выберите **Функции** → *Передать* или нажмите .



**Примечание.** Каждое графическое сообщение состоит из нескольких коротких сообщений. Поэтому стоимость передачи одного графического сообщения может оказаться больше, чем стоимость передачи одного короткого сообщения.

## Мультимедийные сообщения

Мультимедийное сообщение может содержать текст и видеоклипы либо текст, картинки и аудиоклипы, но не может содержать и картинки, и видеоклипы.



**Примечание.** Использовать данную функцию можно только в том случае, если такая услуга предоставляется поставщиком услуг или оператором сотовой сети. Прием и отображение мультимедийных сообщений возможны только с помощью устройств, в которых предусмотрены совместимые функции обработки мультимедийных сообщений или электронной почты. Если устройство не поддерживает этих функций, возможен прием ссылки на Web-страницу.

## Параметры, необходимые для работы с мультимедийными сообщениями

Необходимые параметры можно получить в виде интеллектуального сообщения от поставщика услуг или оператора сотовой сети. См. ['Прием интеллектуальных сообщений'](#) (стр. 87).

Информацию о предоставлении услуг передачи данных и оформлении соответствующей подписки можно получить у поставщика услуг или оператора сотовой сети.

- 1 Выберите **Меню** → **Средства** → **Настройки** → *Параметры соединения* → *Точки доступа* и задайте параметры точки доступа службы мультимедийных сообщений:  
*Имя соединения* введите описательное имя соединения.  
*Тип сеанса* выберите тип соединения для передачи данных: *Данные GSM, Высокоскор. GSM* или *GPRS*.

**IP-адрес шлюза** введите адрес, см. пример на полях.

**Домашняя страница** введите адрес центра мультимедийных сообщений.

- При выборе **Данные GSM** или **Высокоскор. GSM** введите **Телефонный номер**, используемый для отправки вызова в режиме передачи данных.
  - При выборе **GPRS** введите **Имя точки доступа**, предоставленное поставщиком услуг. Дополнительная информация о различных типах соединений для передачи данных приведена также в разделе **'Соединение'** (стр. 33).
- 2 Выберите **Сообщения** → **Функции** → **Настройки** → **Сообщение MMS**. Откройте **Предпочтит. соед.** и выберите точку доступа, созданную для использования в качестве предпочтительного соединения. См. также **'Параметры мультимедийных сообщений'** (стр. 98).

### Выбор используемой памяти

Телефон позволяет выбрать память (память телефона или карта памяти), которая используется по умолчанию. Для выбора памяти

- В приложении **Сообщения** выберите **Функции** → **Настройки** → **Другие** → **Текущая память**, затем выберите память телефона или карту памяти (если установлена).

### Создание мультимедийных сообщений









**Примечание.** При передаче мультимедийного сообщения в телефон другой модели (не Nokia 3650, Nokia 3660 и не Nokia 7650) рекомендуется выбрать картинку меньшего размера и аудиоклип продолжительностью не более 15 секунд. По умолчанию для параметра **Размер картинки** установлено значение **Малый**. Для того, чтобы проверить значение этого параметра, откройте **Сообщения** → **Функции** → **Настройки** → **Сообщение MMS** или нажмите **Функции** → **Функции передачи** при создании мультимедийного сообщения. При передаче мультимедийного сообщения по электронной почте или в другой телефон Nokia 3650, Nokia 3660 или Nokia 7650 можно использовать размер картинки "Большой" (если допускается сотовой сетью). Для изменения значения этого параметра нажмите **Функции** → **Функции передачи** → **Размер картинки** → **Большой** при создании мультимедийного сообщения.

Функции в редакторе мультимедийных сообщений: **Перегать, Доб. адресата, Вставить, Просмотр сообщ., Объекты, Убрать вложение, Удалить, Инф. о сообщении, Функции передачи, Справка и Выйти.**



Рис. 4 Создание мультимедийного сообщения

- 1 В приложении "Сообщения" выберите *Новое сообщ.* → *Создать:* → *Сообщение MMS* и нажмите .
  - 2 Нажмите  для выбора адресата (адресатов) из телефонной книги приложения "Контакты" либо введите телефонный номер или адрес электронной почты адресата в поле *Кому:*. Для разделения адресатов используется точка с запятой (;). Нажмите  для перехода в следующее поле.
  - 3 В мультимедийное сообщение можно вставлять различные объекты в произвольном порядке.
    - Для добавления картинки выберите *Функции* → *Вставить* → *Картинка* или *Новая картинка*.
      -  **Совет.** При передаче мультимедийного сообщения на адрес электронной почты рекомендуется увеличить размер картинки, выбрав *Функции* → *Функции передачи* → *Размер картинки* → *Большой*. При передаче мультимедийного сообщения в другой телефон используйте стандартный размер (*Малый*).
    - Для добавления аудиоклипа выберите *Функции* → *Вставить* → *Аудиоклип* или *Новый аудиоклип*. После добавления аудиоклипа в поле навигации появляется индикатор . См. рис. 4 (стр. 82).
    - Для добавления видеоклипа выберите *Функции* → *Вставить* → *Видеоклип*.
    - Для ввода текста нажмите .
    - При выборе функции *Вставить* → *Картинка*, *Аудиоклип*, *Видеоклип* или *Шаблон* открывается список объектов. Прокрутите список до требуемого объекта и нажмите *Выбрать*.
      -  **Примечание.** Для объекта *Картинка*, необходимо выбрать память, в которой хранится картинка, — память телефона или карта памяти (если установлена).
- При выборе функции *Вставить* → *Новая картинка* открывается приложение "Камера" для съемки новой фотографии. Нажмите *Убрать вложение* для удаления фотографии и повторной съемки.
  - При выборе функции *Вставить* → *Новый аудиоклип* открывается приложение "Диктофон" для записи нового аудиоклипа. Новая фотография или аудиоклип автоматически сохраняются, а копия добавляется в сообщение.



**Примечание.** Мультимедийное сообщение может содержать только одну фотографию и один видео или аудиоклип.

- 4 Для передачи сообщения выберите **Функции** → *Перегать* или нажмите .

### Просмотр мультимедийного сообщения

Для того, чтобы посмотреть, как выглядит мультимедийное сообщение, выберите **Функции** → *Просмотр сообщ.*

### Удаление объектов из мультимедийного сообщения

Для удаления мультимедийного объекта выберите **Функции** → *Убрать вложение* → *Картинка* *Видео* или *Аудиоклип*. Для удаления текста нажмите .

### Работа с различными мультимедийными объектами

Для обзора всех мультимедийных объектов, включенных в сообщение, откройте мультимедийное сообщение и выберите **Функции** → *Объекты* для того, чтобы открыть экран "Объекты".

Экран "Объекты" позволяет изменять порядок следования различных объектов, удалять их и открывать объекты в соответствующем приложении.

На рис. 5 (стр. 83) показан пример списка различных объектов с размерами соответствующих файлов.

## Электронная почта

### Параметры, необходимые для работы с электронной почтой

Для работы с электронной почтой (передача, прием, загрузка, передача ответа и пересылка) необходимо выполнить следующие операции:

- Правильно задать конфигурацию точки доступа в Интернет (IAP). См. '[Соединение](#)' (стр. 33).
- Правильно настроить параметры электронной почты. См. '[Параметры электронной почты](#)' (стр. 101).



**Примечание.** Следуйте инструкциям по использованию удаленного почтового ящика, а также инструкциям поставщика услуг Интернет.



Рис. 5 Экран мультимедийных объектов

Функции в экране "Объекты": *Открыть, Вставить, Сначала картинка* *Сначала текст, Убрать вложение, Справка и Выйти.*



Функции в редакторе сообщений электронной почты: *Перегать*, *Доб. адресата*, *Вставить*, *Вложения*, *Удалить*, *Инф. о сообщении*, *Функции передачи*, *Справка* и *Выйти*.

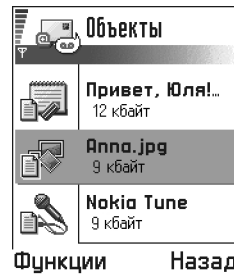

#### Совет.

Для передачи файла, отличного от фотографии, аудиоклипа и заметки, откройте соответствующее приложение и выберите функцию *Перегать* → *По эл. почте* (если такая функция доступна).

## Ввод и передача сообщений электронной почты

- 1 Выберите *Новое сообщ.* → *Создать*: → *Электронная почта*. Откроется редактор.
- 2 Нажмите  для выбора адресата (адресатов) из телефонной книги приложения "Контакты" либо введите адрес электронной почты в поле *Кому*: Для разделения адресатов используется точка с запятой (;). Для передачи копии сообщения другому адресату введите адрес в поле *Копии*: Нажмите  для перехода в следующее поле.
- 3 Введите сообщение. Для того, чтобы добавить в сообщение вложение, выберите **Функции** → *Вставить* → *Картинка*, *Аудиоклип*, *Видеолип* или *Заметка*. В поле навигации появится индикатор , указывающий на то, что сообщение содержит вложение. *Шаблон* - включение в сообщение стандартного текста. Для того, чтобы добавить вложение в сообщение электронной почты, откройте сообщение и выберите **Функции** → *Вложения*. Откроется экран "Вложения", который позволяет добавлять, просматривать и удалять вложения.



**Примечание.** Для объекта *Картинка*, необходимо выбрать память, в которой хранится картинка, — память телефона или карта памяти (если установлена).







- 4 Для удаления вложения прокрутите список до требуемого вложения и выберите **Функции** → *Удалить*.
  - 5 Для передачи сообщения электронной почты выберите **Функции** → *Перегать* или нажмите .
- Примечание.** Перед передачей сообщения электронной почты автоматически помещаются в папку "Исходящие". Если при передаче сообщения возникает ошибка, сообщение остается в папке "Исходящие" с атрибутом *Не доставлено*.



## Входящие — прием сообщений



Сообщения и данные можно принимать в формате коротких или мультимедийных сообщений, а также через ИК-порт и по каналу Bluetooth. Если папка "Входящие" содержит непрочитанные сообщения, значок папки изменяется на .

Тип сообщения в папке "Входящие" отображается с помощью значков, некоторые из которых представлены ниже:

-  — непрочитанное короткое сообщение,
-  — непрочитанное интеллектуальное сообщение;
-  — непрочитанное мультимедийное сообщение;
-  — непрочитанное служебное сообщение;
-  — данные, принятые через ИК-порт;
-  — данные, принятые по каналу Bluetooth;
-  — сообщение неизвестного типа.

Функции в папке "Входящие": *Открыть, Новое сообщение, Удалить, Инф. о сообщении, В папку, Отметить/Снять, Справка и Выйти.*

## Просмотр сообщений в папке "Входящие"

- Для того, чтобы открыть сообщение, прокрутите список до этого сообщения и нажмите .  
Для прокрутки сообщения вверх и вниз служит клавиша прокрутки. Нажмите  или  для перехода к предыдущему или следующему сообщению в папке.

## Функции при просмотре сообщений различных типов

Набор доступных функций зависит от типа сообщения, открытого для просмотра.



- *Сохр. графику* — сохранение графического изображения в папке **Картинки** → *Графич. сбц.*
- *Ответить* — копирование адреса отправителя в поле **Кому**. Выберите *Ответить* → *Всем* для копирования в новое сообщение адреса отправителя и всех адресатов из поля *Копии*.
- *Переслать* — копирование содержимого сообщения в редактор.
- *Вызвать* — для отправки вызова нажмите .
- *Показать картинку* — просмотр и сохранение картинок.
- *Воспр. аудиоклип* — прослушивание аудиоклипа, включенного в сообщение.
- *Объекты* — просмотр списка мультимедийных объектов, включенных в мультимедийное сообщение.

- *Вложения* — просмотр списка файлов, вложенных в сообщение электронной почты.
- *Инф. о сообщении* — просмотр подробной информации о сообщении.
- *В папку|Копия в папку* — перемещение или копирование сообщения (сообщений) в папку "Входящие", "Мои папки" или другие папки, созданные пользователем. См. "Перемещение объектов в папку" (стр. 16).
- *Доб. в Контакты* — копирование телефонного номера или адреса электронной почты отправителя сообщения в телефонную книгу приложения "Контакты". Выберите, требуется ли создать новый контакт либо добавить информацию в существующий контакт.
- *Найти* — поиск в сообщении телефонных номеров, адресов электронной почты и адресов Интернет. После завершения поиска можно вызвать телефонный номер, передать сообщение по телефонному номеру или по адресу электронной почты, а также сохранить информацию в приложении "Контакты" или в виде закладки.

## Просмотр мультимедийных сообщений в папке "Входящие"

Значок  позволяет отличить мультимедийные сообщения от других сообщений.

- Для того, чтобы открыть мультимедийное сообщение, прокрутите список до этого сообщения и нажмите . Смотреть картинку, читать текст и слушать звук можно одновременно.

Для увеличения или уменьшения громкости воспроизведения аудиоклипа нажмите  или . Для отключения звука нажмите **Стоп**.

### Объекты в мультимедийном сообщении



- Для просмотра типов мультимедийных объектов, включенных в мультимедийное сообщение, откройте сообщение и выберите **Функции** → **Объекты**. В экране "Объекты" можно просмотреть файлы, включенные в мультимедийное сообщение. Файл можно сохранить в памяти телефона или передать, например, в другое устройство через ИК-порт.
- Для того, чтобы открыть файл, прокрутите список до этого файла и нажмите .

Функции в экране "Объекты": *Открыть*, *Сохранить*, *Передать*, *Справка* и *Выйти*.





**Важное замечание.** Объекты в мультимедийном сообщении могут содержать вирусы и другие программные компоненты, которые могут причинить вред телефону и компьютеру. Не открывайте вложений, если вы не уверены в надежности отправителя. См. ['Сертификаты'](#) (стр. 43).

### Звук в мультимедийном сообщении

Звуковые объекты в мультимедийном сообщении обозначаются индикатором  в поле навигации. По умолчанию аудиоклипы воспроизводятся через громкоговоритель. Для остановки воспроизведения аудиоклипа нажмите **Стоп**. Для изменения громкости нажмите  или .

- Для повторного воспроизведения аудиоклипа после просмотра всех объектов и завершения воспроизведения аудиоклипа выберите **Функции** → *Воспр. аудиоклип*.

### Прием интеллектуальных сообщений

Телефон может принимать различные типы интеллектуальных сообщений — коротких сообщений, содержащих данные (также называются сообщениями OTA). Для того, чтобы открыть принятое интеллектуальное сообщение, откройте папку "Входящие", прокрутите список до интеллектуального сообщения () и нажмите .

- *Графическое сообщение* — для сохранения графического изображения в папке *Графич. сбц* в приложении **Картинки** выберите **Функции** → *Сохранить графику*.
- *Визитная карточка* — для сохранения контактной информации выберите **Функции** → *Сохранить карточку*.  
 **Примечание.** Сертификаты и звуковые файлы, вложенные в визитную карточку, не сохраняются.
- *Мелодия* — для сохранения мелодии сигнала вызова в приложении "Композитор" выберите **Функции** → *Сохранить*.



**Пример.** Откройте файл vCard и сохраните данные визитной карточки, содержащиеся в файле, в приложении "Контакты".



**Совет.** В случае приема файла vCard, в который вложена картинка, она также будет сохранена в приложении "Контакты".

**Совет.**

Для изменения параметров точки доступа, используемой по умолчанию для работы с браузером и мультимедийными сообщениями, выберите **Услуги** → **Функции** → **Настройки** → **Стр точка доступа** или **Сообщения** → **Функции** → **Настройки** → **Сообщение MMS** → **Препочтит. соед.**

- **Логотип оператора** — для сохранения логотипа выберите **Функции** → **Сохранить**. После выполнения этой операции на дисплее в режиме ожидания вместо обычного идентификатора сотовой сети отображается принятый логотип оператора.
- **Запись календаря** — для сохранения данных в календаре выберите **Функции** → **Сохранить в календаре**.
- **Сообщение WAP** — для сохранения закладки выберите **Функции** → **Сохранить закладку**. Закладка добавляется в список закладок приложения "Услуги". Если сообщение содержит и параметры точки доступа, и закладки, для сохранения всей информации выберите **Функции** → **Сохранить все**. Либо выберите **Функции** → **Показать сведения** для просмотра закладки и информации о точке доступа по отдельности. Если сохранять все данные не требуется, выберите набор параметров или закладку, откройте сведения об объекте и выберите **Функции** → **Сохранить в 'Настройках'** или **Сохранить закладку** (в зависимости от того, какие данные отображаются на дисплее).
- **Уведомление о сообщ. э/п** — количество новых сообщений электронной почты в удаленном почтовом ящике. Расширенное уведомление может содержать более подробную информацию, например, тема, отправитель, вложения и т. д.
- Помимо перечисленных выше параметров возможен прием номера центра коротких сообщений, номера автоответчика, параметров профиля удаленной синхронизации, параметров точек доступа для браузера, службы мультимедийных сообщений и сервера электронной почты, параметров сценария регистрации для точки доступа, а также параметров электронной почты. Для сохранения параметров выберите **Функции** → **Сохранить параметр SMS**, Сохранить № автоотв., Сохранить параметр синхр., Сохранить в 'Настройках' или **Сохранить параметр э/п**.

## Служебные сообщения

Функции в режиме просмотра служебного сообщения: **Загрузить сообщ.**, **В папку**, **Инф. о сообщении**, **Справка** и **Выйти**.

Услуга передачи служебных сообщений (push-сообщений) предоставляется поставщиками услуг. Служебными сообщениями являются, например, уведомления о выпусках новостей; такие сообщения могут содержать текст или адрес услуги. Информацию о предоставлении услуг и об условиях подписки можно получить у поставщика услуг.

Поставщики услуг могут обновлять существующее служебное сообщение каждый раз при поступлении нового служебного сообщения. Обновление сообщений возможно

также и в случае перемещения сообщения из папки "Входящие" в другую папку. По окончании срока действия служебные сообщения автоматически удаляются.

### Просмотр служебных сообщений в папке "Входящие"

- 1 Откройте папку "Входящие", прокрутите список до служебного сообщения (📧) и нажмите .
- 2 Для загрузки или просмотра сообщения нажмите **Загрузить сообщ.** На дисплее появляется текст *Выполняется загрузка сообщения.* При необходимости телефон устанавливает соединение для передачи данных.
- 3 Нажмите **Назад** для возврата в папку "Входящие".

### Просмотр служебных сообщений в браузере

Для загрузки и просмотра новых служебных сообщений во время сеанса браузера выберите **Функции** → *Читать служ. сообщ.*



## Мои папки

Меню "Мои папки" позволяет размещать сообщения в папках, а также создавать новые папки, переименовывать их и удалять. Выберите **Функции** → *В папку, Новая папка* или *Переименовать*. См. "Перемещение объектов в папку" (стр. 16).

### Папка "Шаблоны"

- Текстовые шаблоны позволяют избежать повторного ввода часто передаваемых однотипных сообщений. Для создания нового шаблона выберите **Функции** → *Новый шаблон.*

Функции в меню "Мои папки": *Открыть, Новое сообщ., Удалить, Инф. о сообщении, В папку, Новая папка, Переименовать, Справка* и *Выйти.*

**Совет.**

Для упрощения настройки конфигурации точки доступа и параметров почтового ящика воспользуйтесь Мастером установки из программного пакета PC Suite for Nokia 3660. Кроме того, возможно копирование существующего набора параметров, например, из компьютера в телефон. См. информацию на компакт-диске из комплекта поставки телефона.



## Удаленный почтовый ящик

Открыв эту папку, вы можете подключаться к удаленному почтовому ящику

- для загрузки новых заголовков сообщений или сообщений электронной почты либо
- для просмотра ранее загруженных заголовков сообщений или сообщений электронной почты в автономном режиме (т. е. без подключения к удаленному почтовому ящику).

Если в телефоне не задана учетная запись электронной почты, при выборе функции *Новое сообщ.* → *Создать*: → *Электронная почта* или *Почт. ящик* в главном экране приложения "Сообщения" на дисплей выводится соответствующий запрос. См. ['Параметры, необходимые для работы с электронной почтой'](#) (стр. 83).

При создании нового почтового ящика присвоенное ему имя автоматически замещает стандартное имя *Почт. ящик* в главном экране приложения "Сообщения". Телефон позволяет создать до шести почтовых ящиков.

### Открытие почтового ящика

Открыв почтовый ящик, можно либо просмотреть в автономном режиме сообщения, загруженные ранее, и их заголовки, либо подключиться к серверу электронной почты.

- Прокрутите список до почтового ящика и нажмите ; на дисплее появится запрос *Установить соединение с почтовым ящиком?* Выберите *Да* для подключения к почтовому ящику или *Нет* для просмотра загруженных ранее сообщений электронной почты в автономном режиме.
- Можно установить соединение и другим способом: выберите *Функции* → *Установить связь*.

### Просмотр сообщений электронной почты в интерактивном режиме

В интерактивном режиме телефон постоянно подключен к удаленному почтовому ящику посредством вызова в режиме передачи данных или соединения в режиме пакетной передачи данных. См. также ['Индикаторы передачи данных'](#) (стр. 12), ['Вызовы в режиме передачи данных GSM'](#) (стр. 34) и ['Пакетная передача данных \(GPRS\)'](#) (стр. 34).



**Примечание.** При использовании протокола POP3 сообщения электронной почты не обновляются автоматически в интерактивном режиме. Для получения списка новых сообщений необходимо завершить соединение и затем снова подключиться к почтовому ящику.

### Просмотр сообщений электронной почты в автономном режиме

При просмотре сообщений электронной почты в автономном режиме телефон не подключен к удаленному почтовому ящику. Это позволяет снизить расходы на связь. См. стр. [34](#).

Для просмотра сообщений электронной почты в автономном режиме необходимо сначала загрузить их из почтового ящика (см. следующий раздел). После загрузки сообщений в телефон выберите **Функции** → *Разъединить*.

Вы можете продолжать чтение загруженных заголовков сообщений и/или сообщений электронной почты в автономном режиме. Кроме того, можно вводить новые сообщения, отвечать на принятые сообщения и пересылать сообщения электронной почты. Передача сообщений может быть выполнена при следующем подключении к почтовому ящику. В следующий раз для просмотра и чтения сообщений электронной почты в автономном режиме ответьте **Нет** на запрос *Установить соединение с почтовым ящиком?*, который выводится на дисплей после выбора папки *Почт. ящик*.

Функции при просмотре заголовков сообщений электронной почты:  
*Открыть, Новое сообщ., Установить связь / Разъединить, Загрузить, Удалить, Инф. о сообщении, Скопировать, Отметить/ Снять, Справка и Выйти.*



Рис. 6 Просмотр сообщений электронной почты

## Загрузка сообщений электронной почты из почтового ящика

- Если телефон не подключен к почтовому ящику (автономный режим), установите соединение, выбрав **Функции** → *Установить связь*.

Экран "Почтовый ящик" аналогичен папке "Входящие" в приложении "Сообщения".

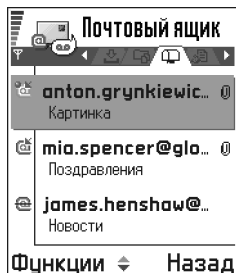
Для перемещения вверх и вниз по списку нажимайте или . Состояние сообщения электронной почты отображается с помощью следующих значков:

— новое сообщение электронной почты (в интерактивном или автономном режиме), содержимое сообщения не загружено из почтового ящика в телефон (стрелка на значке указывает наружу).

— новое сообщение электронной почты, содержимое сообщения загружено из почтового ящика (стрелка на значке указывает внутрь).

— прочитанное сообщение электронной почты.

— заголовок прочитанного сообщения электронной почты, содержимое сообщения удалено из телефона.

- 1 Установив соединение с удаленным почтовым ящиком, выберите **Функции** → *Загрузить* →
  - *Новое* — загрузка в телефон всех новых сообщений.
  - *Выбранные* — загрузка только отмеченных сообщений электронной почты. Для выбора сообщений по одному служат команды *Отметить/Снять* → *Отметить/Снять отметку*. Инструкции по выбору сразу нескольких объектов приведены на стр. 15.
  - *Все* — загрузка всех сообщений из почтового ящика.
 Для отмены загрузки нажмите **Отмена**.
- 2 После загрузки сообщений можно продолжить их просмотр в интерактивном режиме. Выберите **Функции** → *Разъединить*, чтобы закрыть соединение и продолжить просмотр сообщения в автономном режиме.

### Копирование сообщений электронной почты в другую папку

Для того, чтобы скопировать сообщения из удаленного почтового ящика в папку в меню "Мои папки", выберите **Функции** → *Скопировать*. Выберите папку из списка и нажмите **OK**.

## Просмотр сообщений электронной почты

- Для просмотра сообщения электронной почты как в интерактивном, так и автономном режиме прокрутите список до требуемого сообщения и откройте его, нажав . Если сообщение электронной почты не загружено в телефон (стрелка на значке указывает наружу), а телефон находится в автономном режиме, при выборе функции *Открыть* на дисплей выводится запрос на загрузку этого сообщения из почтового ящика. Следует иметь в виду, что после загрузки сообщения соединение остается открытым. Выберите **Функции** → *Разъединить*, чтобы завершить соединение в режиме передачи данных.

Функции при просмотре сообщения электронной почты: *Ответить*, *Переслать*, *Удалить*, *Вложения*, *Инф. о сообщении*, *В папку*, *Доб. в Контакты*, *Найти*, *Справка* и *Выйти*.

## Завершение соединения с почтовым ящиком

Для завершения вызова в режиме передачи данных или соединения GPRS, установленного с удаленным почтовым ящиком, выберите **Функции** → *Разъединить*. См. также ['Индикаторы передачи данных'](#) (стр. 12).

## Просмотр вложений электронной почты

- Откройте сообщение с индикатором вложения  и выберите **Функции** → *Вложения*, чтоб открыть экран "Вложения". В этом экране можно загружать, открывать и сохранять вложения, а также передавать их по каналу связи Bluetooth.



**Важное замечание.** Вложения электронной почты могут содержать вирусы и другие программные компоненты, которые могут причинить вред телефону и компьютеру. Не открывайте вложений, если вы не уверены в надежности отправителя. См. ['Сертификаты'](#) (стр. 43).

Функции в экране "Вложения": *Открыть*, *Загрузить*, *Сохранить*, *Передать*, *Удалить*, *Справка* и *Выйти*.

### Загрузка вложений в телефон

- Индикатор вложения, не загруженного в телефон, отображается серым цветом. Для загрузки вложения прокрутите список до требуемого вложения и выберите **Функции** → *Загрузить*.



**Примечание.** При использовании протокола IMAP4 можно выбрать различные варианты загрузки: только заголовки сообщений, только сообщения или сообщения с вложениями. Протокол POP3 позволяет загружать либо только заголовки сообщений электронной почты, либо сообщения с вложениями. См. стр. [101](#).



**Совет.** В целях экономии памяти можно удалить вложения из тек сообщений электронной почты, которые сохраняются на сервере электронной почты. Выберите **Функции** → *Удалить* в экране "Вложения".

**Совет.**

Поддерживаемые графические форматы перечислены на стр. [61](#). Список остальных форматов файлов, поддерживаемых телефоном Nokia 3660, представлен на Web-сервере [www.nokia.com](http://www.nokia.com).

**Просмотр вложений**

- 1 В экране "Вложения" прокрутите список до требуемого вложения и откройте его, нажав .
  - В интерактивном режиме вложение загружается с сервера и открывается в соответствующем приложении.
  - В автономном режиме на дисплее появляется запрос на загрузку вложения в телефон. Выберите *Да* для установления соединения с удаленным почтовым ящиком.
- 2 Для возврата в режим просмотра электронной почты нажмите [Назад](#).

**Сохранение вложений**

Для сохранения вложения выберите [Функции](#) → [Сохранить](#) в экране "Вложения". Вложение сохраняется в соответствующем приложении. Например, аудиоклип будет сохранен в приложении "Диктофон", а текстовый файл (.TXT) – в приложении "Заметки".



**Примечание.** Вложения (например, картинки) можно сохранять на карте памяти (если установлена).

**Удаление сообщений электронной почты**

- Удаление сообщений из памяти телефона с сохранением электронной почты в удаленном почтовом ящике.  
Выберите [Функции](#) → [Удалить](#) → [Телефон](#).
  -  **Примечание.** Телефон отображает заголовки сообщений электронной почты, которые находятся в удаленном почтовом ящике. Поэтому после удаления содержимого сообщения из памяти телефона заголовок сообщения сохраняется в телефоне. Для удаления заголовка сообщения необходимо сначала удалить сообщение в удаленном почтовом ящике, а затем установить соединение с удаленным почтовым ящиком для обновления экрана почтового ящика телефона.
- Удаление сообщений электронной почты как из памяти телефона, так и из удаленного почтового ящика.

Выберите **Функции** → *Удалить* → *Телефон и сервер*.



**Примечание.** При работе в автономном режиме сообщения электронной почты удаляются только из телефона. Во время следующего подключения к удаленному почтовому ящику сообщения автоматически удаляются и из этого почтового ящика.

При использовании протокола POP3 удаление сообщений, отмеченных для удаления, выполняется после завершения соединения с удаленным почтовым ящиком.

### Отмена удаления сообщений электронной почты в автономном режиме

Для отмены операции удаления сообщений электронной почты из телефона и с сервера прокрутите список до сообщения, отмеченного для удаления при очередном подключении () , и выберите **Функции** → *Отменить удаление*.



## Исходящие

Папка "Исходящие" предназначена для временного хранения сообщений, ожидающих передачи.

### Состояние сообщений в папке "Исходящие"

- Выполняется передача — выполняется установление соединения и передача сообщения.
- *Ожидает/В очереди* — например, когда в папке "Исходящие" находятся два сообщения одного типа, одно из которых ожидает завершения передачи другого.
- *Повторить в (время)* — при передаче возник сбой. Телефон повторит попытку передачи сообщения после установленной паузы. Нажмите *Перегать* для немедленной передачи сообщения.
- *Отложено* — передачу сообщения из папки "Исходящие" можно задержать. Прокрутите список до требуемого сообщения и выберите **Функции** → *Отложить*.
- *Не доставлено* — сообщение не передано после выполнения максимального количества попыток передачи. В случае передачи короткого сообщения откройте его и проверьте правильность установки параметров передачи.



### Пример.

Сообщения помещаются в папку "Исходящие", например, когда телефон находится за пределами зоны обслуживания сотовой сети. Можно также запланировать передачу сообщений электронной почты при следующем подключении к удаленному почтовому ящику.

## Просмотр сообщений на SIM-карте



Для просмотра сообщений на SIM-карте их необходимо скопировать в папку в телефоне.

- 1 В главном экране приложения "Сообщения" выберите **Функции** → *Сообщ. на SIM*.
- 2 Для того, чтобы отметить сообщения, выберите **Функции** → *Отметить/Снять* → *Отметить* или *Отметить все*.
- 3 Выберите **Функции** → *Скопировать*. Откроется список папок.
- 4 Выберите папку и нажмите **OK**. Откройте эту папку для просмотра сообщений.



## Сообщения базовой станции (услуга сети)

Эта услуга сети обеспечивает прием от поставщика услуг сообщений на различные темы (например, о погоде или о дорожных условиях). Список доступных тем и их номера можно получить у поставщика услуг сотовой сети. Главный экран содержит следующую информацию:

- Атрибут темы:  — новые сообщения с подпиской;  — новые сообщения без подписки.
- Номер и название темы, а также сведения о том, что тема отмечена () для уведомления. При приеме сообщений, тема которых отмечена для уведомления, телефон подает сигнал.



**Примечание.** Прием сообщений базовой станции невозможен, если установлено соединение в режиме пакетной передачи данных (GPRS). Правильные параметры GPRS можно получить у оператора сотовой сети. Дополнительная информация о параметрах GPRS приведена в разделе '[Пакетная передача данных \(GPRS\)](#)' (стр. 34).

↩ В главном экране приложения "Сообщения" выберите **Функции** → *Сообщения БС*.

Функции в главном экране сообщений базовой станции: *Открыть, Подписаться/Отменить подписку, Отметить тему/Снять отметку, Тема, Настройки, Справка* и *Выйти*.



## Редактор служебных команд

Эта функция позволяет вводить и передавать поставщику услуг сотовой сети служебные запросы (также называемые командами USSD), например, команды активизации услуг сети. Дополнительную информацию можно получить у поставщика услуг сотовой сети. Для передачи запроса:

- в режиме ожидания или во время разговора введите цифровую строку команды и нажмите **Послать** или
- если требуется передать не только цифры, но и буквы, выберите **Сообщения** → **Функции** → *Служебн. команды*.

↩ В главном экране приложения "Сообщения" выберите **Функции** → *Служебн. команды*.

## Настройки приложения "Сообщения"

Настройки приложения "Сообщения" разделены по группам в соответствии с типом сообщений. Прокрутите список до группы настроек, которые вы хотите изменить, и нажмите .

### Параметры коротких сообщений

Откройте приложение **Сообщения** и выберите **Функции** → *Настройки* → *Сообщение SMS* для доступа к перечисленным ниже параметрам.





- *Центры сообщений* — список всех центров коротких сообщений, заданных в телефоне. См. ['Добавление нового центра коротких сообщений'](#) (стр. 98).
- *Текущий центр сбц* — центр сообщений, который используется для передачи коротких и интеллектуальных сообщений (например, графических сообщений).
- *Отчет о приеме* (отчет о доставке) — если эта услуга сети активна (установлено значение *Да*), в журнале регистрируется состояние переданного сообщения (*Ожидает, Не доставл., Доставлено*). См. стр. 23.
- *Период доставки* — если сообщение не доставлено адресату в течение этого периода (из-за того, что адресат не доступен), сообщение удаляется из центра коротких сообщений.

Функции при установке параметров центра коротких сообщений: *Нов. центр сообщ., Изменить, Удалить, Справка и Выйти*.

Сотовая сеть должна поддерживать эту функцию. *Макс. время* — максимальный срок доставки, допускаемый сетью.

- *Передать в формате* — возможные варианты: *Текст, Факс, Пейджинг и Эл. почта*.  
Дополнительную информацию можно получить у оператора сотовой сети.  
 **Примечание.** Использовать эту функция можно только в том случае, если центр обслуживания выполняет преобразование коротких сообщений в другие форматы.
- *Предпочтит. соед.* — короткие сообщения можно передавать по обычной сети GSM либо по сети GPRS (если такая услуга предоставляется сетью). См. '[Пакетная передача данных \(GPRS\)](#)' (стр. 34).
- *Через тот же центр* (услуга сети) — выберите значение *Да*, чтобы адресат сообщения имел возможность передать ответное сообщение через тот же центр коротких сообщений. Следует заметить, что некоторые операторы не предоставляют такую услугу.

### Добавление нового центра коротких сообщений

- 1 Откройте список *Центры сообщений* и выберите *Функции* → *Нов. центр сообщ.*
- 2 Нажмите , введите название центра коротких сообщений и нажмите **OK**.
- 3 Нажмите , затем  и введите номер центра коротких сообщений (**Обязательно**). Нажмите **OK**. Номер центра сообщений требуется для передачи коротких и графических сообщений. Этот номер предоставляется поставщиком услуг.
  - Для того, чтобы новые параметры вступили в силу, вернитесь в экран настроек. Прокрутите список до пункта *Текущий центр сбщ*, нажмите  и выберите новый центр коротких сообщений.

### Параметры мультимедийных сообщений

Откройте приложение *Сообщения* и выберите *Функции* → *Настройки* → *Сообщение MMS* для доступа к перечисленным ниже параметрам.

- *Предпочтит. соед.* (**Обязательно**) — выберите точку доступа, используемую по умолчанию для установления соединения с центром мультимедийных сообщений. См. '[Параметры, необходимые для работы с мультимедийными сообщениями](#)' (стр. 80).



**Примечание.** Если параметры мультимедийных сообщений получены в интеллектуальном сообщении и сохранены в телефоне, эти параметры автоматически используются в качестве предпочтительного соединения. См. ['Прием интеллектуальных сообщений'](#) (стр. 87).

- **Вторичное соед.** — выберите точку доступа, используемую в качестве вторичной точки для соединения с центром мультимедийных сообщений.



**Примечание.** В обоих случаях (*Предпочтит. соед.* и *Вторичное соед.*) параметр *Домашняя страница* должен содержать адрес одного центра мультимедийных сообщений. Различаться могут только используемые соединения в режиме передачи данных.



**Пример.** Допустим, в качестве предпочтительного соединения задано соединение в режиме пакетной передачи данных, тогда в качестве вторичного соединения можно выбрать вызов в режиме высокоскоростной передачи данных. В этом случае передавать и принимать мультимедийные сообщения можно будет и в сетях, в которых услуги пакетной передачи данных не предоставляются. Информацию о предоставлении услуг передачи данных и оформлении соответствующей подписки можно получить у поставщика услуг или оператора сотовой сети. См. также ['Общие сведения о передаче данных и точках доступа'](#) (стр. 33).

- **Прием сообщ. MMS** — выберите:  
*Только гом.сеть* — прием мультимедийных сообщений разрешен только в домашней сети. Когда телефон находится за пределами зоны обслуживания домашней сети, прием мультимедийных сообщений отключен.  
*Всегда* — прием мультимедийных сообщений разрешен без ограничений.  
*Откл.* — прием мультимедийных сообщений и объявлений запрещен.



**Важное замечание.**

- Стоимость приема и передачи мультимедийных сообщений за пределами зоны обслуживания домашней сети может быть значительно выше.
- При выборе значения *Только гом.сеть* или *Всегда* телефон может посылать вызовы в режиме передачи данных или устанавливать соединения GPRS без уведомления.

- *При приеме сбц* — выберите:
  - Загружать сразу* — загрузка мультимедийных сообщений выполняется сразу же после приема. Также будут загружаться и сообщения в состоянии "Отложено" (при их наличии).
  - Отложить* — сохранение сообщений в центре мультимедийных сообщений для их загрузки в более позднее время. При необходимости загрузить сообщение установите для параметра *При приеме сбц* значение *Загружать сразу*.
  - Отклонить* — отклонение мультимедийных сообщений. Сообщения удаляются из центра мультимедийных сообщений.
- *Разреш. анонимные* — выберите *Нет* для отклонения всех анонимных сообщений.
- *Прием объявлений* — разрешение/запрет приема мультимедийных объявлений.
- *Прием отчетов* — установите значение *Да*, чтобы регистрировать в журнале состояние переданного сообщения (*Ожидает, Не доставл., Доставлено*). См. стр. [23](#).  
 **Примечание.** Отчеты о доставке мультимедийных сообщений, переданных на адрес электронной почты, в некоторых сетях не предоставляются.
- *Без отчета* — выберите *Да*, чтобы запретить передачу отчетов о доставке принятых мультимедийных сообщений.
- *Период доставки* — если сообщение не доставлено адресату в течение этого периода (из-за того, что адресат не доступен), сообщение удаляется из центра мультимедийных сообщений. Сотовая сеть должна поддерживать эту функцию. *Макс. время* — максимальный срок доставки, допускаемый сетью.
- *Размер картинки* — размер картинки в мультимедийных сообщениях. Возможные варианты: *Малый* (не более 160 x 120 пикселей) и *Большой* (не более 640 x 480 пикселей).
- *Воспроизв. звука* — выбор способа воспроизведения звука мультимедийных сообщений: через громкоговоритель (*Громкоговорит.*) или через динамик телефона (*Телефон*). См. ['Громкоговоритель'](#) (стр. [16](#)).

## Параметры электронной почты

Откройте приложение **Сообщения** и выберите **Функции** → **Настройки** → **Электронная почта**.

Для выбора почтового ящика откройте параметр **Текущий п/я**.

### Параметры почтовых ящиков

Выберите **Почтовые ящики**, чтобы открыть список почтовых ящиков, заданных в телефоне. Если ни один почтовый ящик не задан, на дисплее появится соответствующий запрос.

Список содержит следующие параметры:

- **Имя почт. ящика** — введите описательное имя почтового ящика.
- **Текущая тчк дост. (Обязательно)** — точка доступа к Интернет для установления соединения с почтовым ящиком. Выберите точку доступа из списка. Инструкции по созданию точек доступа приведены в разделе '**Соединение**' (стр. 33).
- **Мой адрес э/п (Обязательно)** — введите адрес электронной почты, предоставленный поставщиком услуг. Адрес должен содержать символ @. По этому адресу направляются ответы на ваши сообщения.
- **Сервер исх. почты: (Обязательно)** — введите IP-адрес или имя сервера, через который передается исходящая почта.
- **Перегать сообщ.** — выберите порядок передачи исходящей электронной почты.  
**Немедленно** — соединение с почтовым ящиком устанавливается сразу же после выбора функции **Перегать**. **При след.подкл.** — почта передается при очередном подключении к удаленному почтовому ящику.
- **Копию себе** — выберите **Да** для сохранения копий исходящих сообщений в удаленном почтовом ящике (получатель задан параметром **Мой адрес э/п**).
- **Включить подпись** — выберите **Да** для ввода или редактирования текста подписи, которая будет включаться во все исходящие сообщения.
- **Имя пользователя:** — введите имя пользователя, предоставленное поставщиком услуг.
- **Пароль:** — введите пароль. Если оставить это поле пустым, пароль нужно будет вводить при каждом подключении к удаленному почтовому ящику.
- **Сервер вход. почты: (Обязательно)** — IP-адрес или имя сервера, через который передается входящая почта.

Функции, доступные при редактировании параметров электронной почты: **Изменить**, **Новый почт. ящик**, **Удалить**, **Справка** и **Выйти**.

- *Тип почтового ящика*: — протокол электронной почты, рекомендованный поставщиком услуг для доступа к почтовому ящику (*POP3* или *IMAP4*).  
 **Примечание.** Значение этого параметра можно установить только один раз; изменение этого значения после сохранения параметров или выхода из режима редактирования невозможно.
- *Защита* — используется в протоколах POP3, IMAP4 и SMTP для защиты соединения с удаленным почтовым ящиком.
- *Защ. регистр. АРОР* — используется в протоколе POP3 для шифрования пароля, передаваемого на удаленный сервер электронной почты. Отсутствует, если для параметра *Тип почтового ящика*: выбрано значение "IMAP4".
- *Загрузить вложение* (отсутствует для протокола POP3) — загрузка почты с вложениями или без них.
- *Загруз. заголовки* — ограничение количества заголовков сообщений, загружаемых в телефон (*Все* или *Загать*). Используется только для протокола IMAP4.

## Параметры служебных сообщений

При выборе функции **Функции** → **Настройки** → **Служебное сообщение** в приложении **Сообщения** открывает список, содержащий следующие параметры:

- *Служебн. сообщения* — разрешение/запрет приема служебных сообщений.
- *С аутентификацией* — выберите для приема служебных сообщений только из подтвержденных источников.

## Параметры сообщений базовой станции

Информацию о предоставлении данной услуги, а также список доступных тем и соответствующих номеров можно получить у поставщика услуг сотовой сети. Выберите **Сообщения** → **Функции** → **Настройки** → **Сообщения БС** для изменения следующих параметров:

- **Прием** – **Вкл.** или **Откл.**
- **Язык** – выберите **Все** для приема всех сообщений базовой станции на всех языках. Выбрать позволяет выбрать язык для приема сообщений. Если требуемый язык отсутствует в списке, выберите **Другой**.
- **Прием по темам** – телефон может принять сообщение, тема которого не совпадает ни с одной из существующих тем; в этом случае выберите **Прием по темам** → **Вкл.** для автоматического сохранения номера темы. Номер темы сохраняется в списке тем и отображается без имени. Выберите **Откл.**, если автоматическое сохранение номеров новых тем не требуется.

## Настройки папки "Переданные"

Откройте приложение **Сообщения** и выберите **Функции** → **Настройки** → **Другие** для доступа к перечисленным ниже параметрам.

- **Сохранение переданных** – выберите для сохранения в папке "Переданные" копий всех передаваемых коротких сообщений, мультимедийных сообщений и сообщений электронной почты.
- **Кол-во сохр. сообщ.** – максимальное количество переданных сообщений, хранящихся в папке "Переданные" (значение по умолчанию 20). В случае превышения этого значения автоматически удаляется самое старое сообщение.
- **Текущая память** – выберите память телефона или карту памяти (если установлена).

## 9. Режимы

← Выберите **Меню** →  
**Режимы**.



### Клавиши

#### быстрого выбора.

Для изменения режима нажмите  в режиме ожидания. Прокрутите список до режима, который требуется активизировать, и нажмите **OK**.



Рис. 1 Список режимов

Приложение "Режимы" позволяет настроить звуковые сигналы телефона для различных событий, условий работы и групп абонентов. В телефоне предусмотрено пять стандартных режимов: *Обычный*, *Без звука*, *Совещание*, *На улице* и *Пейджер*, параметры которых можно настроить в соответствии с конкретными потребностями связи.

Установленный в данный момент режим отображается в верхней строке дисплея в режиме ожидания. При выборе режима "Обычный" отображается только дата.

Звуковыми сигналами могут быть стандартные мелодии сигнала вызова, мелодии, созданные в приложении "Композитор", мелодии, принятые в сообщении или переданные в телефон через ИК-порт, по каналу Bluetooth или из подключенного компьютера и сохраненные в памяти телефона.

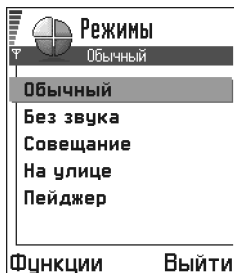
## Изменение режима

- 1 Выберите **Меню** → **Режимы**. Откроется список режимов. См. рис. 1 (стр. 104).
- 2 Прокрутите список режимов до требуемого режима и выберите **Функции** → **Включить**.

## Настройка режимов

- 1 Для изменения параметров режима прокрутите список режимов до требуемого режима и выберите **Функции** → **Настроить**. Откроется список параметров режима.
- 2 Прокрутите список до параметра, который требуется изменить, и нажмите , чтобы открыть список возможных значений:
  - *Мелодия* — для установки сигнала вызова для голосовых вызовов выберите мелодию из списка. Для прослушивания мелодии перед ее выбором остановите прокрутку списка на этой мелодии. Для прекращения воспроизведения мелодии нажмите любую

клавишу. Если в телефон установлена карта памяти, рядом с названиями мелодий, сохраненных на карте, отображается значок .

Мелодии хранятся в общей памяти. См. '[Общая память](#)' (стр. 17).



**Примечание.** Установить сигнал вызова можно в двух приложениях: "Режимы" и "Контакты". См. '[Установка сигнала вызова для контакта или группы](#)' (стр. 52).

- Тип сигнала — при выборе значения *Нарастающий* громкость сигнала вызова постепенно увеличивается от уровня 1 до установленного уровня.
- Громкость сигнала — установка уровня громкости сигнала вызова и сигнала о приеме сообщения.
- *Сигнал о сообщении* — установка сигнала уведомления о приеме сообщений.
- *Вибровывзов* — использование вибрации для уведомления о поступлении входящих вызовов и сообщений.
- *Сигн. клавиатуры* — установка уровня громкости тональных сигналов клавиатуры.
- *Предупр. сигналы* — установка предупреждающих сигналов телефона, например, сигнала о разрядке аккумулятора.
- *Сигнал для* — телефон подает сигнал вызова только для входящих вызовов от абонентов, принадлежащих выбранной группе контактов. Звуковой сигнал для телефонных вызовов, поступивших от абонентов, не входящих в выбранную группу, не подается. Возможные варианты: *Все вызовы* (список групп контактов, если такие группы созданы). См. '[Создание групп контактов](#)' (стр. 54).
- *Название режима* — переименование любого режима, за исключение режима "Обычный".



Рис. 2 Параметры режимов



# 10. Избранное

← Выберите **Меню** →  
**Ссылки**.

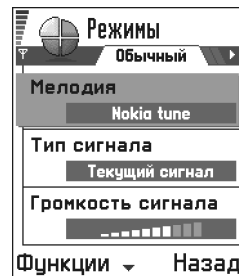

Рис. 1 Главный экран приложения "Избранное"

Функции в главном экране приложения "Избранное": *Открыть, Изменить название, Значок, Удалить, Переместить, Список/Значки, Справка и Выйти.*

➡ **Примечание.** Для того, чтобы использовать эту функцию, телефон должен быть включен. Не включайте телефон, если его использование запрещено, может вызвать помехи или создавать угрозу безопасности.

Приложение "Избранное" предназначено для сохранения ссылок на фотографии, видеоклипы, заметки, аудиофайлы, закладки браузера и сохраненные Web-страницы.

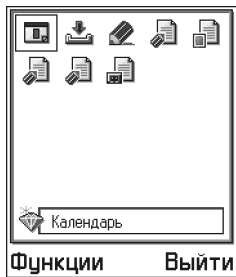
Стандартные ссылки: — переход в редактор приложения "Заметки", — переход в календарь на текущую дату, — переход в папку "Входящие" в приложении "Сообщения". См. рис. 1 (стр. 106).

## Добавление ссылок

Ссылки можно добавлять только из определенных приложений. Такая возможность предусмотрена не во всех приложениях.

- 1 Откройте приложение и прокрутите список до объекта, для которого вы хотите добавить ссылку в приложении "Избранное".
- 2 Выберите **Функции** → *Доб. в "Ссылки"* и нажмите **OK**.

➡ **Примечание.** Ссылка в приложении "Избранное" автоматически обновляется при перемещении соответствующего объекта (например, в другую папку).

В главном экране приложения "Избранное":

- **Для того, чтобы открыть ссылку**, прокрутите список до требуемого значка и нажмите . Файл открывается в соответствующем приложении.
- **Для удаления ссылки** прокрутите список до этой ссылки и выберите **Функции** → *Удалить*. Удаление ссылки не затрагивает файл, на который указывает ссылка.
- **Для изменения названия ссылки** выберите **Функции** → *Изменить название*. Введите новое название. Эта функция изменяет только название ссылки, но не имя файла, на который указывает ссылка.



# 11. Календарь и Дела



**Примечание.** Для того, чтобы использовать эту функцию, телефон должен быть включен. Не включайте телефон, если его использование запрещено, может вызвать помехи или создать угрозу безопасности.

Приложение "Календарь" предназначено для хранения записей о запланированных мероприятиях, встречах, днях рождения, юбилейных датах и других событиях. Кроме того, в календаре предусмотрена сигнализация для напоминания о событиях.

Записи календаря хранятся в общей памяти. См. '[Общая память](#)' (стр. 17).

## Создание записей календаря

- Выберите **Функции** → *Новое событие* и выберите тип события:
  - Встреча* — напоминание о мероприятии, назначенном на определенную дату и время.
  - Памятка* — запись общего характера на заданный день.
  - Годовщина* — напоминание о дне рождения или особой дате. Записи этого типа повторяются каждый год.
- Заполните все поля, см. раздел '[Поля записей календаря](#)' (стр. 108). См. рис. 1 (стр. 107). Для перемещения между полями служит клавиша прокрутки. Для переключения регистра (заглавные/строчные буквы) нажмите .
- Нажмите **Готово** для сохранения записи.

## Редактирование записей календаря

- В экране "Обзор дня" прокрутите список до требуемой записи и откройте ее, нажав .
- Измените содержимое полей и нажмите **Готово**.
  - При редактировании повторяющейся записи выберите способ применения операции: *Все случаи* — изменяются все случаи повторяющейся записи; *Только это* — изменяется только текущий случай повторяющейся записи.



Выберите **Меню** → **Календарь**.

Функции в режиме редактирования записи календаря: *Удалить*, *Перегать*, *Справка* и *Выйти*.

Встреча	
Тема	Дантист
Место	
Время начала	08.00
Функции	Готово



Рис. 1 Редактирование записи календаря

 **Пример.** Отменено очередное еженедельное занятие. В календаре сохранено напоминание, повторяющееся каждую неделю. Выберите *Только это*, чтобы получать напоминания, начиная со следующей недели.

## Удаление записей календаря

- В экране "Обзор дня" прокрутите список до записи, которую вы хотите удалить, и выберите **Функции** → *Удалить* или нажмите . Подтвердите операцию, нажав **Ла**.
- При удалении повторяющейся записи выберите способ применения операции: *Все случаи* – удаляются все случаи повторяющейся записи; *Только это* – удаляется только текущий случай повторяющейся записи.

## Поля записей календаря

- *Тема/Повод* – введите описание события.
- *Место* – введите, например, место встречи (не обязательно).
- *Время начала, Время окончания, Дата начала* и *Дата окончания*.
- *Сигнал* – нажмите , чтобы открыть поля *Время сигнала* и *Дата сигнала*.
- *Повтор* – нажмите  для установки повторяющейся записи. В экране "Обзор дня" эта запись отображается значком .

 **Пример.** Функция повтора очень удобна при сохранении регулярных событий, например, еженедельных занятий, совещаний или ежедневных обязанностей.

- *Повторять go* – установка даты окончания повторяющейся записи, например, даты окончания курса еженедельных занятий. Этот параметр доступен только для повторяющихся записей.
- *Синхронизация* – при выборе значения *Личное* запись календаря после синхронизации будет скрыта от других пользователей, имеющих интерактивный доступ к календарю. Эта возможность удобна, например, в случае синхронизации своего календаря с календарем на совместимом компьютере на работе. При выборе *Общее* запись календаря доступна всем пользователям, имеющим интерактивный доступ к календарю. При выборе *Нет* запись календаря не копируется в компьютер при выполнении синхронизации календаря.

## Экраны календаря

### Обзор месяца

В экране "Обзор месяца" одна строка представляет одну неделю. Текущая дата подчеркнута. Даты, содержащие записи календаря, обозначены маленьким треугольником в правом нижнем углу. Выбранная дата обведена рамкой. См. рис. 2 (стр. 109).

- Для того, чтобы открыть экран "Обзор дня", прокрутите календарь до требуемой даты и нажмите .
- Для перехода на определенную дату выберите **Функции** → *На дату*. Введите дату и нажмите **OK**.



Рис. 2 Экраны "Обзор месяца", "Обзор недели" и "Обзор дня" в календаре

### Обзор недели

В экране "Обзор недели" записи календаря представлены семью полями дней недели. Текущий день недели подчеркнут. Записи типа "Памятка" и "Годовщина" помещены перед строкой "8 часов".

Записи типа "Встреча" представлены цветными прямоугольниками в соответствии со временем начала и окончания события. См. рис. 2 (стр. 109).





#### Совет.





Для автоматического выделения сегодняшней даты нажмите  в экранах "Обзор месяца", "Обзор недели" или "Обзор дня".

#### Значки записей календаря

в экранах "Обзор дня" и "Обзор недели":

-  – *Встреча*,
-  – *Памятка*,
-  – *Годовщина*.

**Значки синхронизации** в экране "Обзор месяца":



-  – *Личное*,
-  – *Общее*,
-  – *Нет*,
-  – дата содержит несколько записей.



Функции в различных экранах календаря:  
*Открыть, Новое событие, Обзор недели | Обзор месяца, Удалить, На дату, Передать, Настройки, Справка и Выйти.*



#### Клавиши



#### Быстро выбора.

Для ввода записи календаря нажмите любую клавишу ( - ) в любом экране календаря. Откроется запись типа "Встреча", а введенные символы добавляются в поле *Тема*.

- Для просмотра или изменения записи прокрутите календарь до ячейки, содержащей запись, и нажмите , чтобы открыть экран "Обзор дня", затем прокрутите список до требуемой записи и откройте ее, нажав  еще раз.

### Обзор дня

Экран "Обзор дня" содержит список записей календаря на выбранную дату. Записи сгруппированы в соответствии со временем начала событий. Записи типа "Памятка" и "Годовщина" помещены перед строкой "8 часов". См. рис. 2 (стр. 109).



- Для того, чтобы открыть запись для редактирования, прокрутите список до этой записи и нажмите .
- Нажмите  для перехода к следующему дню или  для перехода к предыдущему дню.

### Настройки экранов календаря

Выберите **Функции** → *Настройки* и выберите один из параметров:

- *Стандартный вид* — выбор экрана, который открывается при запуске приложения "Календарь".
- *Начало недели* — выбор первого дня недели.
- *Заголовок недели* — изменение заголовка экрана "Обзор недели" (номер или даты недели).

## Установка сигнализации для записей календаря

- 1 Создайте новую запись типа "Встреча" или "Годовщина" или откройте созданную ранее запись.
- 2 Прокрутите меню до пункта *Сигнал* и нажмите , чтобы открыть поля *Время сигнала* и *Дата сигнала*.
- 3 Введите дату и время подачи сигнала.
- 4 Нажмите **Готово**. В экране "Обзор дня" рядом с записью отображается индикатор сигнализации .

### Отключение сигнала календаря

- Продолжительность сигнала календаря — одна минута. Нажмите **Стоп** для отключения сигнала календаря после наступления установленного времени. Если нажать любую другую клавишу, сигнализация переключается в режим повтора.

### Передача записей календаря





- В экране "Обзор дня" прокрутите список до записи, которую вы хотите передать, и выберите **Функции** → *Передать*. Затем выберите способ передачи: *В сообщении SMS*, *По эл. почте* (функция доступна только в том случае, если в телефоне сохранены правильные настройки электронной почты), *По каналу Bluetooth* или *Через ИК-порт*. Дополнительная информация приведена в главе '[Сообщения](#)', а также в разделах '[Передача и прием данных через ИК-порт](#)' (стр. 144) и '[Передача данных по каналу Bluetooth](#)' (стр. 140).



### Дела

Приложение "Дела" предназначено для хранения списка заданий, которые требуется выполнить. См. рис. 3 (стр. 112).

Список дел хранится в общей памяти. См. '[Общая память](#)' (стр. 17).

- 1 Для ввода нового задания нажмите любую клавишу ( - ). Откроется редактор с мигающим курсором, который будет перемещаться по мере ввода букв, располагаясь после последней введенной буквы.
- 2 Введите задание в поле *Тема*. Для ввода специальных символов нажмите .
  - Для установки даты задания выберите поле *Срок* и введите дату.
  - Для установки приоритета задания выберите поле *Приоритет* и нажмите .

 Выберите **Меню** → **Дела**.





Рис. 3 Задания в списке дел



3 Для сохранения задания нажмите **Готово**.

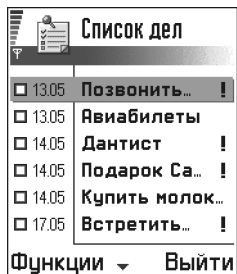

**Примечание.** Если нажать клавишу **Готово** поле удаления всех символов, будет удалено предыдущее сохраненное задание.

- Для того, чтобы открыть задание, прокрутите список до требуемого задания и нажмите .
- Для удаления задания прокрутите список до требуемого задания и выберите **Функции** → *Удалить* или нажмите .
- Для того, чтобы отметить задание, как выполненное, прокрутите список до требуемого задания и выберите **Функции** → *Отм. "сделано"*.
- Для восстановления задания выберите **Функции** → *Отм. "не сделано"*.

Значки приоритета:  — *Высокий*,  — *Низкий* и (без значка) — *Обычный*.

Значки состояния:  — задание выполнено,  — задание не выполнено.

## Импорт данных из телефонов Nokia других моделей

Контакты, а также записи календаря и списка дел можно импортировать в телефон Nokia 3660 из телефонов Nokia различных моделей с помощью приложения Data Import из пакета приложений PC Suite для Nokia 3660. Инструкции по работе с приложением содержатся в интерактивной справочной системе PC Suite (на компакт-диске).

# 12. Дополнительные функции



**Примечание.** Для того, чтобы использовать функции из папки **Д/функц.**, телефон должен быть включен. Не включайте телефон, если его использование запрещено, может вызвать помехи или создавать угрозу безопасности.



## Калькулятор

- 1 Введите первое число. Для удаления ошибочно введенной цифры нажмите **C**.
- 2 Прокрутите список до требуемой операции и нажмите **C**.  
**+** служит для сложения, **-** — для вычитания, **x** — для умножения и **÷** — для деления.
- 3 Введите второе число.
- 4 Для получения результата выделите **=** и нажмите **C**.



**Примечание.** Калькулятор имеет ограниченную точность, поэтому возможны ошибки при округлении (особенно при последовательных операциях деления).

- Для ввода десятичной точки нажмите **.**
- Для очистки дисплея и подготовки к новому вычислению нажмите и удерживайте нажатой клавишу **C**.
- Для просмотра предыдущих результатов и перемещения по списку служат клавиши **←** и **→**.
- Выберите **MS** для сохранения числа в памяти (обозначается индикатором **M**). Для извлечения числа из памяти выберите **MR**.
- Для извлечения результата последнего вычисления выберите **Функции** → *Последний рез-тат.*



Выберите **Меню** → **Д/функц.** → **Кальк-р.**

Функции приложения "Калькулятор": *Последний рез-тат, Память, Очистить дисплей, Справка и Выйти.*



**Совет.**

Для прокрутки списка операций нажимайте клавишу **↵**.

☛ Выберите **Меню** → **Д/функц.** → **Композитор**.

Функции в главном экране приложения "Композитор": *Открыть, Новая мелодия, Удалить, Отметить/Снять, Переименовать, Скопировать, Справка* и *Выйти*.















Функции при создании мелодии: *Воспроизвести, Вставить символ, Стил, Темп, Громкость, Справка* и *Выйти*.



## Композитор

Эта функция позволяет создавать собственные мелодии сигнала вызова. Возможность редактирования стандартных мелодий не предусмотрена.

- 1 Выберите **Функции** → *Новая мелодия*, чтобы открыть редактор для создания мелодии.
  - Введите ноты и паузы с помощью цифровых клавиш (см. таблицу). Либо выберите **Функции** → *Вставить символ*, чтобы открыть список нот и пауз. Длительность ноты по умолчанию равна 1/4.
  - Для прослушивания мелодии нажмите или выберите **Функции** → *Воспроизвести*. Для остановки воспроизведения нажмите **Стоп**.
  - Для изменения громкости выберите **Функции** → *Громкость* перед началом воспроизведения мелодии.
  - Для изменения темпа выберите **Функции** → *Темп*. Для увеличения или уменьшения темпа нажмите соответственно или . Темп измеряется в ударах в минуту. Максимальный, стандартный (принимается по умолчанию для новой мелодии) и минимальный темп составляют соответственно 250, 160 и 50 ударов в минуту.
  - Для выбора сразу нескольких нот и пауз нажмите клавишу и, не отпуская ее, нажмите и удерживайте нажатой клавишу или .
  - Для применения стиля выберите не менее двух нот, затем выберите **Функции** → *Стил* → *Легато* (плавное, слитное воспроизведение нот) или *Стаккато* (ноты воспроизводятся отдельно, образуя короткие и отрывистые звуки).
  - Для повышения или понижения на полтона выделите ноту и нажмите или .
  - Например, для ввода ноты До-диез нажмите клавишу и, не отпуская ее, нажмите .
- 2 Нажмите **Назад** для сохранения мелодии.

Клавиша	Нота	Клавиша и функция
	до	 — ступенчатое сокращение длительности выбранных нот и пауз.
	ре	 — ступенчатое увеличение длительности выбранных нот и пауз.
	ми	 — ввод паузы.
	фа	Для вызова списка нот и пауз нажмите клавишу  .
	соль	 — переключение октавы (все выбранные ноты и паузы перемещаются в следующую октаву).
	ля	 Удаление выбранных нот.
	си	Продолжительное нажатие клавиш  -  позволяет увеличить длительность ноты или паузы (ввести точку) или сократить удлинненную ноту (удалить точку).



## Конвертор

Приложение "Конвертор" предназначено для преобразования различных величин (например, *Длина*) из одних единиц измерения (*ярды*) в другие (*м*).



**Примечание.** Конвертор имеет ограниченную точность, поэтому возможны ошибки округления.

 Выберите **Меню** → *Д/функц.* → **Конвертор**.

Функции приложения "Конвертор": *Выбрать единицу* / *Изменить валюту*, *Тип преобраз.*, *Обменные курсы*, *Справка* и *Выйти*.







#### Совет.

Для переименования валюты откройте экран "Обменные курсы", прокрутите список до требуемой валюты и выберите **Функции** → *Переимен. валюту*.



**Пример.** Допустим, основная валюта — Евро (EUR), а курс фунта стерлингов (GBP) равен 1,63575 EUR. В этом случае значением обменного курса фунта стерлингов будет 1,63575.

## Преобразование единиц измерения

- 1 Выберите поле *Tun* и нажмите , чтобы открыть список типов измерений. Прокрутите список до требуемого типа и нажмите **OK**.
- 2 Перейдите в первое поле *Eg* и нажмите , чтобы открыть список единиц измерения. Выберите единицы, **из которых** требуется выполнить преобразование, и нажмите **OK**. Перейдите в следующее поле *Eg* и выберите единицы, **в которые** требуется выполнить преобразование.
- 3 Перейдите в первое поле *Кол-во* и введите значение, которое требуется преобразовать. Во втором поле *Кол-во* появится результат преобразования. Нажмите  для ввода десятичной точки,  для ввода символов +, - (температура) и E (экспонента).



**Примечание.** Порядок преобразования изменится, если ввести значение во втором поле *Кол-во*. В этом случае результат появится в первом поле *Кол-во*.

## Установка основной валюты и обменных курсов

Для выполнения преобразования валют необходимо установить основную валюту (обычно это национальная валюта) и ввести обменные курсы.



**Примечание.** Обменный курс основной валюты всегда равен 1. Обменные курсы остальных валют определяются относительно основной валюты.

- 1 Выберите тип измерения *Валюта*, затем выберите **Функции** → *Обменные курсы*. Откроется список валют, в первой строке которого находится основная валюта.
- 2 Для изменения основной валюты прокрутите список до требуемой валюты (обычно это национальная валюта) и выберите **Функции** → *Как осн. валюту*.  
 **Важное замечание.** При изменении основной валюты все ранее установленные обменные курсы станут равными 0, и их необходимо ввести заново.
- 3 Установите обменные курсы: прокрутите список до требуемой валюты и введите новое значение обменного курса, т. е. количество единиц этой валюты, равное одной единице вновь выбранной основной валюты. См. пример на полях.
- 4 После установки всех необходимых обменных курсов можно переходить к преобразованию валют, см. ["Преобразование единиц измерения"](#) (стр. 116).



## Заметки

Заметки можно передавать в другие устройства; для заметок можно создавать ссылки в приложении "Избранное". Кроме того, в качестве заметок можно сохранять принятые текстовые файлы (.TXT).

- Для того, чтобы начать ввод, нажмите одну из клавиш - . Для удаления букв нажимайте . Нажмите **Готово** для сохранения заметки.



## Часы

### Изменение настроек часов

- Для изменения даты или времени откройте приложение "Часы" и выберите **Функции** → **Настройки**. Для изменения типа часов, которые отображаются на дисплее в режиме ожидания, прокрутите список до пункта **Дата и время** и выберите **Тип часов** → **Аналоговые** или **Цифровые**.

### Установка будильника

- 1 Для установки будильника выберите **Функции** → **Уст. будильник**.
- 2 Введите время и нажмите **OK**. При установленном будильнике на дисплее выводится индикатор



**Примечание.** Будильник продолжает работать и после выключения телефона.

- Для отключения будильника откройте часы и выберите **Функции** → **Отключить сигнал**.

### Отключение сигнала будильника

- Нажмите **Стоп**, чтобы отключить сигнал будильника.
- Когда телефон подает сигнал будильника, нажмите любую клавишу или **Повтор** для отключения сигнала на пять минут, по истечении которых подача сигнала возобновится. Перенести сигнал можно до пяти раз.

Если установленное время наступает, когда телефон выключен, телефон автоматически включается и подает сигнал будильника. Если нажать **Стоп**, на дисплее появится запрос, требуется ли включить телефон. Нажмите **Нет** для выключения телефона или **Да**, чтобы оставить телефон включенным для отправки и приема вызовов.

↔ Выберите **Меню** → **Д/функц.** → **Заметки**.

↔ Выберите **Меню** → **Д/функц.** → **Часы**.

Функции приложения "Часы": **Уст. будильник**, **Уст. новое время**, **Отключить сигнал**, **Настройки**, **Справка** и **Выйти**.

➡ Выберите **Меню** → **Д/функц.** → **Диктофон**.

Функции приложения "Диктофон": *Открыть, Записать аудио, Удалить, В память телефона, На карту памяти, Отметить/Снять, Переименовать, Передать, Доб. в "Ссылки", Настройки, Справка и Выйти.*

➡ Выберите **Меню** → **Игры**.

➡ Выберите **Меню** → **Д/функц.** → **Карта памяти**.



**Примечание.** Не нажимайте клавишу **Да**, если использование телефона запрещено, может вызвать помехи или создать угрозу безопасности.









## Диктофон

Диктофон позволяет записывать телефонные разговоры и голосовые памятки. Во время записи телефонного разговора обоим участникам разговора каждые пять секунд подается тональный сигнал.



**Примечание.** Строго соблюдайте местное законодательство, регламентирующее запись телефонных разговоров. Не используйте эту функцию, если это запрещено законом.

- Выберите **Функции** → *Записать аудио*, затем прокрутите список до требуемой функции и нажмите  для выбора функции:  — запись,  — пауза,  — стоп,  — перемотка вперед,  — перемотка назад,  — воспроизведение открытого звукового файла.



**Примечание.** Использование диктофона невозможно, если активен вызов в режиме передачи данных или соединение GPRS.

## Игры

Для запуска игры нажмите **Меню** → **Игры**, выделите значок игры и нажмите . Для просмотра правил игры нажмите **Функции** → *Справка*.



## Карта памяти

Карту памяти можно использовать для хранения мультимедийных файлов (видеоклипов, звуковых файлов, фотографий, сообщений), а также резервных копий информации, которая находится в памяти телефона.

Карта памяти из комплекта поставки может содержать рекламную информацию сторонних поставщиков, которую можно удалить.

 **Важное замечание.** Карты памяти следует хранить в местах, недоступных для детей.

 **Примечание.** Подробная информация об использовании карты памяти с другими функциями и приложениями телефона Nokia 3660 приведена в разделах, содержащих описание этих функций и приложений.

## Для установки карты памяти





Рис. 1 Расположение и фиксация карты памяти

- 1 Если телефон включен, выключите его, нажав и удерживая нажатой клавишу .
- 2 Повернув телефон задней стороной к себе, сдвиньте заднюю панель с телефона и извлеките аккумулятор (инструкции приведены в разделе 'Установка SIM-карты и аккумулятора' краткого руководства).
- 3 Расположите карту памяти в гнезде как показано на рис. 1 А (стр. 119). Позолоченные контакты карты памяти должны быть обращены вниз.
- 4 Закрепите карту памяти, сдвинув на нее серебристый фиксатор (см. рис 1 В, стр. 119).

Функции для карты памяти: *Скопир.память тлф, Восстан. с карты, Форматир. карту, Имя карты памяти, Установить пароль, Изменить пароль, Удалить пароль, Разблокир. карту, Состояние памяти, Справка и Выйти.*

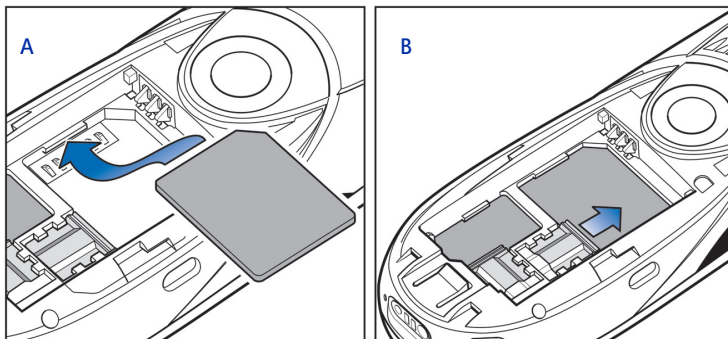



Рис. 2 Форматирование карты памяти

5 Зафиксировав карту памяти, установите аккумулятор, затем заднюю панель, сдвинув ее вдоль телефона на место.

 **Важное замечание.** Не извлекайте карту памяти во время выполнения каких-либо функций. Перед извлечением карты памяти обязательно закройте все приложения, использующие карту памяти.

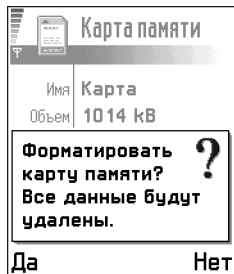
 **Важное замечание.** Если в процессе установки какого-либо приложения на карту памяти требуется перезагрузка телефона, не извлекайте карту памяти до тех пор, пока перезагрузка не будет завершена. В противном случае приложение может быть утрачено.

## Форматирование карты памяти

Перед использованием новой карты памяти ее необходимо отформатировать.

- Выберите *Функции* → *Форматир. карту*.

На дисплее появится запрос на подтверждение операции; форматирование начнется после подтверждения (см. рис. 2, стр. 120).

## Резервное копирование и восстановление информации

На карте памяти можно создавать резервные копии информации, которая находится в памяти телефона.

- Выберите *Функции* → *Скопир.память тлф*.

Информацию, сохраненную на карте памяти, можно копировать (восстанавливать) в память телефона.

- Выберите *Функции* → *Восстан. с карты*.

## Пароль карты памяти

Установите пароль, чтобы заблокировать возможность несанкционированного использования карты памяти.



**Примечание.** Этот пароль хранится в памяти телефона, поэтому при использовании карты памяти в одном телефоне повторный ввод пароля не требуется. При установке карты памяти в другой телефон на дисплее появится запрос на ввод пароля.

### Установка, изменение и удаление пароля

- Выберите *Функции* → *Установить пароль*, *Изменить пароль* или *Удалить пароль*.

При выполнении каждой функции требуется ввести и подтвердить пароль. Длина пароля не должна превышать восьми символов.



**Важное замечание.** После удаления пароля функция блокировки карты отключается, и карту памяти можно использовать без пароля в любом телефоне.

### Отключение блокировки карты памяти

При установке в телефон другой карты памяти, защищенной паролем, на дисплее появится запрос на ввод пароля карты. Для отключения блокировки клавиатуры:



- Выберите *Функции* → *Разблокир. карту*.

### Проверка использования памяти

Функция *Состояние памяти* позволяет проверить объем памяти, занятый различными группами данных, а также объем памяти, доступный для установки на карту памяти новых приложений и программного обеспечения.

- Выберите *Функции* → *Состояние памяти*.

# 13. Услуги (XHTML)

 Выберите **Меню** → **Услуги** или нажмите и удерживайте нажатой клавишу  в режиме ожидания

 **Глоссарий.**  
Браузер XHTML позволяет просматривать страницы XHTML (открытый язык разметки гипертекста) и страницы WML (язык разметки страниц для беспроводных приложений).

 **Примечание.** Для того, чтобы использовать эту функцию, телефон должен быть включен. Не включайте телефон, если его использование запрещено, может вызвать помехи или создать угрозу безопасности.

Поставщики услуг поддерживают в сети Интернет Web-страницы, специально предназначенные для просмотра на дисплее мобильного телефона, а также предоставляют различные услуги (новости, банковское обслуживание, информация для путешественников, развлечения, игры и т. д.). Браузер XHTML обеспечивает доступ к этим услугам в форме просмотра WAP-страниц, созданных на основе языка WML, страниц XHTML, созданных на основе языка XHTML, а также комбинированных страниц, на которых используются оба эти языка.

 **Примечание.** Сведения о предоставлении различных услуг, а также информацию о ценах и тарифах можно получить у оператора сотовой сети и/или поставщика услуг. Необходимые инструкции по использованию услуг также можно получить у поставщика услуг.

## Основные операции при работе с услугами

- Сохраните в памяти телефона параметры соединения, необходимые для доступа к Web-услугам. См. следующий раздел ['Настройка телефона для доступа к услугам'](#).
- Установите соединение с сервером. См. стр. [123](#).
- Начните сеанс просмотра Web-страниц. См. стр. [125](#).
- Завершите соединения с сервером. См. стр. [129](#).

# Настройка телефона для доступа к услугам

## Прием параметров в интеллектуальном сообщении

Параметры доступа к услугам можно получить в специальном коротком сообщении (интеллектуальном сообщении) от оператора сотовой сети или от поставщика соответствующих услуг. См. '[Прием интеллектуальных сообщений](#)' (стр. 87).

Дополнительную информацию можно получить у оператора сотовой сети или поставщика услуг.

## Ввод параметров вручную



Следуйте инструкциям, предоставленным поставщиком услуг.

- 1 Выберите **Настр-ки** → *Параметры соединения* → *Точки доступа* и задайте параметры точки доступа. См. '[Соединение](#)' (стр. 33).
- 2 Выберите **Услуги** → **Функции** → *Доб. закладку*. Введите имя закладки и адрес Web-страницы для текущей точки доступа.

## Установка соединения

Доступ к Web-страницам возможен после сохранения всех необходимых параметров соединения.

Предусмотрено три различных варианта доступа к Web-страницам:

- выбор домашней страницы (🏠) поставщика услуг;
- выбор закладки на экране "Закладки";
- ввод адреса Web-страницы с помощью клавиш  - . Немедленно активизируется поле перехода внизу дисплея, в котором можно продолжить ввод адреса.

После выбора страницы или ввода адреса нажмите клавишу  для загрузки страницы. См. также '[Индикаторы передачи данных](#)' (стр. 12).



Рис. 1 Экран "Закладки" с полем перехода внизу



### Совет.

Параметры можно загрузить, например, с Web-сервера оператора сотовой сети или поставщика услуг.





### Совет.

Для перехода на экран "Закладки" во время сеанса просмотра нажмите и удерживайте нажатой клавишу . Для возврата в браузер выберите **Функции** → *Назад на страницу*.

Функции в экране "Закладки" (выбрана закладка или папка):  
*Открыть, Загрузить, Назад на страницу, Передать, Перейти на URL/Найти закладку, Доб. закладку, Изменить, Удалить, Читать служ. сбщ., Разъединить, В папку, Новая папка, Отметить/Снять, Переименовать, Очистить кэш, Сведения, Доб. в "Ссылки", Настройки, Справка и Выйти.*

## Защита соединения

Если при установленном соединении на дисплее отображается индикатор защиты , данные между телефоном и шлюзом/сервером передаются в зашифрованном виде и, следовательно, защищены.



 **Примечание.** Отображение значка защиты не означает, что данные, передаваемые между шлюзом и сервером (т. е. местом, где находится запрашиваемый ресурс), также защищены. Защита данных на участке между шлюзом и сервером должна обеспечиваться поставщиком услуг.

## Просмотр закладок

 **Глоссарий.** Закладка содержит адрес Интернет (обязательный компонент), название, точку доступа WAP, а также имя пользователя и пароль (если требуются для доступа к услуге).



 **Примечание.** В телефоне могут быть запрограммированы закладки со ссылками на Web-узлы, не относящиеся к Nokia. Корпорация Nokia не дает никаких гарантий и рекомендаций относительно этих Web-узлов. Просматривая эти Web-узлы, необходимо принимать такие же меры предосторожности (в плане защиты и в плане содержимого Web-узлов), что и при работе с любым Web-узлом.

Экран "Закладки" содержит список закладок, указывающих на различные Web-страницы. Закладки сопровождаются следующими значками:

-  — начальная страница, заданная для точки доступа. Если для просмотра страниц используется другая точка доступа, начальная страница изменяется соответствующим образом.
-  — последняя загруженная страница. После завершения соединения с услугой последняя загруженная страница сохраняется в памяти до тех пор, пока при следующем подключении не будет загружена другая страница.
-  — название закладки.

При прокрутке списка закладок в поле перехода внизу дисплея отображается адрес выделенной закладки. См. рис. 1 (стр. 123).

## Добавление закладки вручную

- 1 На экране "Закладки" выберите **Функции** → *Доб. закладку*.
- 2 Заполните поля закладки, см. рис. 2 (стр. 125). Обязательным является только поле адреса. Если не указано иное, закладке назначается точка доступа, используемая по умолчанию. Нажмите  для ввода специальных символов (/, ., : и @). Для удаления символов нажимайте .
- 3 Для сохранения закладки выберите **Функции** → *Сохран.*





## Передача закладок

- Для передачи закладки прокрутите список до требуемой закладки и выберите **Функции** → *Передать* → *В сообщении SMS*.

## Просмотр Web-страниц

На Web-странице новые ссылки подчеркнуты и отображаются синим цветом, а уже просмотренные - сиреневым цветом. Картинки, выполняющие функции ссылок, помещены в синюю рамку. См. рис. 3 (стр. 126).

## Клавиши и команды во время сеанса просмотра

- Для перехода по ссылке нажмите .
- Для перемещения по экрану служит клавиша прокрутки.
- Для ввода букв и цифр в поле ввода служат клавиши  - . Нажмите  для ввода специальных символов (/, ., : и @). Для удаления символов нажимайте .
- Для перехода на предыдущую страницу нажмите **Назад**. Если функция **Назад** не доступна, выберите **Функции** → *История* для доступа к списку страниц, загруженных во время сеанса просмотра. Этот список очищается при завершении сеанса.

Функции во время сеанса просмотра: *Открыть, Служ. функции, Закладки, История, Перейти по адресу, Показать картинку, Читать служ. сбщ., Сохран. закладку, Перег. закладку, Обновить, Разъединить, Скартинками, Очистить кэш, Сохран. страницу, Найти, Сведения, Сеанс, Защита, Настройки, Справка* и *Выйти*.





Рис. 2 Редактирование закладки

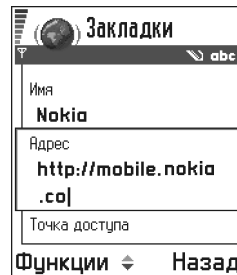

Рис. 3 Web-страница

- Для перехода на предыдущую страницу нажмите **Назад**. Если функция **Назад** не доступна, выберите **Функции** → *История* для доступа к списку страниц, загруженных во время сеанса просмотра. Этот список очищается при завершении сеанса.
- Для того, чтобы отметить или выбрать объект, нажмите .
- Для загрузки с сервера обновленного содержимого страницы выберите **Функции** → *Обновить*.
- Для доступа к списку команд и действий для открытой Web-страницы выберите **Функции** → *Служ. функции*.
- Нажмите и удерживайте нажатой клавишу , чтобы закрыть соединение с Web-услугой и завершить сеанс просмотра.

## Просмотр новых служебных сообщений во время сеанса

Для загрузки и просмотра новых служебных сообщений во время сеанса:

- 1 Выберите **Функции** → *Читать служ. сбщ.* (функция доступна только при наличии новых сообщений).
- 2 Прокрутите список до требуемого сообщения и нажмите , чтобы загрузить и открыть сообщение.

Информация о служебных сообщениях приведена в разделе '[Служебные сообщения](#)' (стр. [88](#)).

## Сохранение закладок

- Для сохранения закладки во время сеанса просмотра выберите **Функции** → *Сохранить закладку*.
- Для сохранения закладки, полученной в интеллектуальном сообщении, откройте сообщение в папке "Входящие" в приложении "Сообщения" и выберите **Функции** → *Сохранить закладку*. См. также '[Прием интеллектуальных сообщений](#)' (стр. [87](#)).

## Просмотр сохраненных страниц

Если вы часто просматриваете страницы, информация на которых меняется достаточно редко (например, железнодорожное расписание), эти страницы можно сохранить и затем просматривать их без установления соединения с сервером.

- Для сохранения страницы во время сеанса просмотра выберите **Функции** → **Сохранить страницу**.

Сохраненные страницы обозначаются следующим образом:





— сохраненная Web-страница.

На экране "Сохраненные страницы" можно также создавать папки для хранения Web-страниц.

Папки обозначаются следующим образом:



— папка, содержащая сохраненные Web-страницы.

- Для доступа к экрану "Сохраненные страницы" нажмите  на экране "Закладки", см. рис. 4 (стр. 127). Нажмите  на экране "Сохраненные страницы", чтобы открыть сохраненную страницу.

Если вы хотите установить соединение и загрузить Web-страницу повторно, выберите **Функции** → **Обновить**. Web-страницы можно также размещать в папках.



**Примечание.** После повторной загрузки страницы соединение остается открытым.

## Загрузка объектов

Встроенный браузер телефона позволяет загружать такие объекты, как мелодии, картинки, логотипы оператора и видеоклипы. Эти объекты могут предоставляться как бесплатно, так и за определенную плату.

После загрузки объекты передаются в соответствующее приложение телефона, например, загруженные фотографии сохраняются в приложении **Картинки**.



**Примечание.** Информация и адреса услуг, доступ к которым осуществлялся с данного телефона, сохраняются в кэш-памяти телефона. Кэш-память – это

Функции в экране "Сохраненные страницы":  
*Открыть, Назад на страницу, Обновить, Удалить, Читать служ. сбщ., Разъединить, В папку, Новая папка, Отметить/Снять, Переименовать, Очистить кэш, Сведения, Доб. в "Ссылки", Настройки, Справка и Выйти.*



Рис. 4 Экран "Сохраненные страницы"

**Глоссарий.**

Управление цифровым доступом (DRM) — это система защиты авторских прав на цифровое содержимое, распространяемое в сети Интернет.

буферная память, предназначенная для временного хранения данных. Для повышения безопасности при доступе к конфиденциальной информации с использованием паролей (например, при работе с банковскими счетами) очищайте кэш-память после каждого сеанса доступа. Для очистки кэш-памяти выберите **Функции** → *Очистить кэш*.

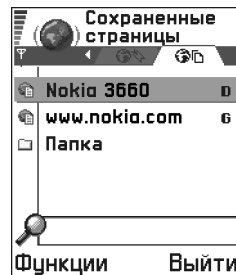
## Загрузка непосредственно с Web-страницы

Для загрузки объекта непосредственно с Web-страницы

- Выделите ссылку и выберите **Функции** → *Открыть*.

## Приобретение объекта



**Примечание.** Закон об охране авторских прав накладывает ограничения на копирование, модификацию, передачу и загрузку некоторых изображений, мелодий и другого содержимого.

Для загрузки объекта

- Выделите ссылку и выберите **Функции** → *Открыть*.
- Выберите подходящую ссылку для приобретения объекта, например, **Buy** (Купить).

## Просмотр сведений об объекте перед загрузкой

Перед загрузкой объекта можно просмотреть сведения о нем (цена, краткое описание, размер и пр.).



**Примечание.** Информацию о предоставлении этой услуги можно получить у поставщика услуг.

- Выделите ссылку и выберите **Функции** → *Открыть*.  
На дисплее телефона откроется экран со сведениями об объекте. См. рис. 5 (стр. 129).
- Для продолжения загрузки нажмите *Принять*, для отмены загрузки нажмите *Отмена*.

## Завершение соединения

- Выберите **Функции** → *Разъединить* или
- Нажмите и удерживайте нажатой клавишу  для завершения сеанса просмотра и возврата в режим ожидания.

## Настройки браузера

- *Стр точка гоступа* – для изменения точки доступа, используемой по умолчанию, нажмите , чтобы открыть список имеющихся точек доступа. Текущая точка доступа, используемая по умолчанию, выделена. См. '[Соединение](#)' (стр. 33).
- *Скартинками* – включение/выключение загрузки изображений при просмотре страниц. Если выбран вариант *Нет*, для загрузки изображения во время просмотра можно выбрать **Функции** → *Скартинками*.
- *Размер шрифта* – выбор одного из пяти вариантов размера шрифта в браузере: *Самый мелкий*, *Мелкий*, *Обычный*, *Крупный* и *Самый крупный*.
- *Стандарт.кодировка* – для того, чтобы текст правильно отображался в браузере, выберите подходящий тип языка.



Рис. 5 Пример экрана со сведениями о загружаемом файле.

- *Cookies* — *Разрешить/Отклонить*. Этот параметр позволяет разрешить или запретить прием и передачу файлов cookies.
- *Передача DTMF* — *Всегда/Только первый*. В режиме просмотра Web-страниц можно пользоваться следующими функциями: посылка голосового вызова во время просмотра страницы, передача сигналов DTMF во время голосового вызова и сохранение в приложении "Контакты" имени и телефонного номера с Web-страницы. Выберите, требуется ли подтверждение перед передачей сигналов DTMF во время голосового вызова. См. также "Сигналы DTMF" (стр. [21](#)).
- *Перенос текста* — выберите *Откл.* или *Вкл.* для запрета или разрешения автоматического переноса текста на экране браузера.



# 14. Приложения (Java™)

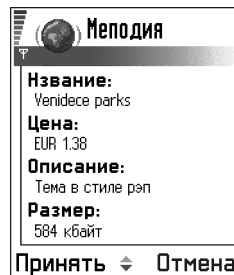

**Примечание.** Для того, чтобы использовать эту функцию, телефон должен быть включен. Не включайте телефон, если его использование запрещено, может вызвать помехи или создавать угрозу безопасности.

В главном экране "Приложения" можно запускать и удалять установленные приложения Java. Экран "Установить" позволяет устанавливать приложения Java (файлы с расширениями .JAD и .JAR).



**Примечание.** Телефон поддерживает приложения Java J2ME™. Не загружайте в телефон приложений PersonalJava™, так как их установка невозможна.

Экран "Приложения" содержит список установленных в телефоне приложений Java. См. рис. 1 (стр. 132).

- Прокрутите список до требуемого приложения и выберите **Функции** → *Показать сведения*, чтобы просмотреть следующие данные:
  - *Сост.* — *Установл.*, *Запущено* или *Загружено* (доступно только на экране "Установить");
  - *Версия* — номер версии приложения;
  - *Постав.* — поставщик или изготовитель приложения;
  - *Размер* — размер файла в килобайтах;
  - *Тип* — краткое описание приложения;
  - *Адрес* — адрес информационной страницы в сети Интернет;
  - *Данные* — размер блока данных приложения в килобайтах (например, максимальный счет).
- Для установления соединения и просмотра дополнительной информации о приложении прокрутите список до приложения и выберите **Функции** → *Перейти по адресу*.
- Для установления соединения и проверки того, доступна ли для загрузки новая версия приложения, прокрутите список до приложения и выберите **Функции** → *Обновить*.

Приложения хранятся в общей памяти. См. '[Общая память](#)' (стр. 17).



Выберите **Меню** → **Приложения**.

Функции в главном экране "Приложения":  
*Открыть, Показать сведения, Настройки, Удалить, Перейти по адресу, Обновить, Справка* и *Выйти*.



Рис. 1 Главный экран "Приложения"



Функции в экране "Установить": *Установить, Показать сведения, Удалить, Справка и Выйти.*

## Установка приложения Java

Установочные файлы могут быть загружены в телефон из компьютера, с Web-страницы, а также переданы в мультимедийном сообщении, во вложении электронной почты, по каналу Bluetooth или через ИК-порт. Если для загрузки файла в телефон используется приложение PC Suite for Nokia 3660, поместите файл в папку `c:\nokia\installs`.



**ВАЖНОЕ ЗАМЕЧАНИЕ.** Следует пользоваться только такими источниками программного обеспечения, которые гарантируют адекватную защиту от компьютерных вирусов и других программ, наносящих ущерб.

- Для просмотра списка установочных пакетов нажмите  в главном экране "Приложения", чтобы открыть экран *Загружено*.
-  **Примечание.** Экран "Установить" предназначен только для работы с установочными файлами приложений Java, которые имеют расширения JAD или JAR.
- Для установки приложения прокрутите список до установочного файла и выберите **Функции** → *Установить*.  
Можно также выполнить поиск установочного файла в памяти телефона, выбрать файл и нажать , чтобы начать установку. См. пример на полях.
- Нажмите **Да** для подтверждения операции установки.  
Для установки приложения требуется файл JAR. Если этот файл отсутствует, на дисплей выводится запрос на загрузку файла. Если в экране "Приложения" не определена ни одна точка доступа, на дисплей выводится соответствующий запрос. При загрузке файла JAR может потребоваться ввести имя пользователя и пароль доступа к серверу. Эта информация предоставляется поставщиком или изготовителем приложения.  
Во время установки телефон проверяет целостность программного пакета. На дисплей выводится информация о результатах проверки и запрос на продолжение или отмену установки. После выполнения проверки целостности программного пакета приложение устанавливается в телефон.
- На дисплей выводится уведомление о завершении процесса установки.

Для запуска приложения Java после установки необходимо вернуться в главный экран "Приложения".



**Совет.** Во время просмотра WAP или Web-страниц установочный файл можно загрузить и сразу же установить. Однако в этом случае соединение остается открытым в фоновом режиме в течение всего процесса установки.

### Запуск приложения Java

- В главном экране "Приложения" прокрутите список до требуемого приложения и откройте его, нажав .

### Удаление приложения Java

- В главном экране "Приложения" прокрутите список до требуемого приложения и выберите **Функции** → *Удалить*.

## Параметры приложений Java

Для того, чтобы задать точку доступа, используемую по умолчанию для загрузки отсутствующих компонентов приложения, выберите **Функции** → *Настройки* → *Точка гост. no умолч.* Дополнительная информация о создании точек доступа приведена в разделе '[Точки доступа](#)' (стр. 36).

Выберите приложение, затем **Функции** → *Настройки* для доступа к следующим параметрам:

- *Точка доступа* — выберите точку доступа, которую приложение будет использовать для загрузки дополнительных данных.
- *Подключение к сети* — для работы некоторых приложений Java требуется подключение к определенной точке доступа. Если точка доступа не задана, на дисплей выводится запрос на выбор точки доступа. Возможные варианты:
  - Разрешено* — соединение устанавливается без уведомления.
  - Запросом* — перед установлением соединения на дисплей выводится запрос.
  - Запрещено* — установление соединения запрещено.



### Пример.

Если установочный файл получен в виде вложения по электронной почте, откройте почтовый ящик, выберите сообщение электронной почты, откройте экран "Вложения", прокрутите список до установочного файла и нажмите , чтобы начать установку.

# 15. Диспетчер — установка приложений и программного обеспечения



← Выберите **Меню** →  
**Средства** → **Диспетч.**

Функции в главном  
экране приложения  
"Диспетчер": *Показать  
сведения, Показ. сертиф.,  
Установить, Удалить,  
Показать журнал, Передать  
журнал, Состояние памяти,  
Справка и Выйти.*

 **Примечание.** Для того, чтобы использовать функции из папки **Средства**, телефон должен быть включен. Не включайте телефон, если его использование запрещено, может вызвать помехи или создавать угрозу безопасности.

Приложение "Диспетчер" предназначено для установки приложений и программных пакетов, удаления приложений из памяти телефона, а также для проверки объема свободной памяти.

Экран приложения "Диспетчер" содержит следующие объекты:

- установочные пакеты, сохраненные в приложении "Диспетчер";
- частично установленные приложения (снабжены значком );
- полностью установленные приложения, которые можно удалить (снабжены значком .

 **Примечание.** Приложение "Диспетчер" работает только с установочными файлами программного обеспечения устройств (с расширением .SIS).

- Прокрутите список до установочного файла и выберите **Функции** → *Показать сведения*, чтобы просмотреть следующую информацию о программном пакете: *Имя, Версия, Тип, Размер, Постав. и Сост.*
  - Для просмотра информации о сертификате программного пакета прокрутите список до требуемого пакета и выберите **Функции** → *Показ. сертиф.* См. '*Сертификаты*' (стр. 43).
-  **ВАЖНОЕ ЗАМЕЧАНИЕ.** Следует пользоваться только такими источниками программного обеспечения, которые гарантируют адекватную защиту от компьютерных вирусов и других злонамеренных программных компонентов. Для обеспечения защиты в системе установки программного обеспечения используются цифровые подписи и сертификаты. Не устанавливайте приложение, если в процессе установки на дисплей выводится предупреждение о нарушении защиты.

Для обеспечения защиты в системе установки программного обеспечения используются цифровые подписи и сертификаты. Не устанавливайте приложение, если в процессе установки на дисплей выводится предупреждение о нарушении защиты.



**Совет.** Установка приложений Java™ (файлы с расширениями JAD или JAR) выполняется в экране "Приложения". См. 'Приложения (Java™)' (стр. 131).

## Установка программного обеспечения

В телефон можно устанавливать приложения, специально предназначенные для Nokia 3660 либо совместимые с операционной системой Symbian. Обычно программный пакет представляет собой один большой упакованный файл, в котором содержится несколько файлов — компонентов программного обеспечения.



**Примечание.** Программа, не предназначенная специально для телефона Nokia 3660, может работать и выглядеть иначе, чем обычные приложения Nokia 3660.





**Важное замечание.** После установки файла, содержащего обновление или исправление для существующего приложения, восстановление исходного приложения возможно только при наличии оригинального установочного файла или резервной копии удаленного программного пакета. Для восстановления исходного приложения сначала удалите приложение, затем повторно установите его из оригинального установочного файла или резервной копии.



**Совет.** Выберите **Функции** → *Показать журнал*, чтобы выяснить, какие программные пакеты были установлены и удалены из телефона (и когда).

**Пример.**

Если установочный файл получен в виде вложения по электронной почте, откройте почтовый ящик, выберите сообщение электронной почты, откройте экран "Вложения", прокрутите список до установочного файла и нажмите , чтобы начать установку.

- 1 Установочные пакеты могут быть загружены в телефон из компьютера, с Web-страницы, а также переданы в мультимедийном сообщении, во вложении электронной почты, по каналу Bluetooth или через ИК-порт. Если для загрузки файла в телефон используется приложение PC Suite for Nokia 3660, поместите файл в папку `c:\nokia\installs`.
- 2 Для того, чтобы начать установку, откройте приложение "Диспетчер", прокрутите список до требуемого установочного пакета и выберите **Функции** → **Установить**. Можно также выполнить поиск установочного файла в памяти телефона или на карте памяти, выбрать файл и нажать , чтобы начать установку. См. пример на полях.

При установке файла без цифровой подписи и сертификата на дисплей выводится предупреждение о нарушении защиты. Продолжайте установку только в том случае, если вы абсолютно уверены в источнике и содержимом программного пакета.

Во время установки телефон проверяет целостность программного пакета. На дисплей выводится информация о результатах проверки и запрос на продолжение или отмену установки. После выполнения проверки целостности программного пакета приложение устанавливается в телефон.

## Удаление программного обеспечения

- 1 Для удаления программного пакета прокрутите список до этого пакета и выберите **Функции** → *Удалить*.
- 2 Нажмите **Да** для подтверждения операции удаления.



**Важное замечание.** Восстановление удаленного программного обеспечения возможно только при наличии оригинального установочного пакета или полной резервной копии удаленного программного пакета. После удаления программного пакета документы, созданные с помощью этого программного обеспечения, могут оказаться недоступными. Работа другого программного обеспечения, которое использует функции удаленного программного пакета, также может оказаться невозможной. Подробная информация приведена в документации на программное обеспечение.

## Проверка использования памяти

- Для того, чтобы открыть экран "Память", выберите **Функции** → *Состояние памяти*.  
 **Примечание.** Если в телефон установлена карта памяти, можно выбрать один из двух экранов памяти: *Память телефона* и *Карта памяти*. В противном случае доступен только один экран *Память телефона*.

При переходе на любой из экранов памяти выполняется подсчет свободной памяти телефона, доступной для сохранения данных и установки нового программного обеспечения. На этих экранах отображается объем памяти, занятой различными группами данных: *Календарь, Контакты, Документы, Сообщения, Картинки, Звук, файлы, Видеоклипы, Приложения, занято и свободно*.



**Совет.** При заполнении памяти удалите часть документов или переместите их на карту памяти. См. также гл. *'Устранение неполадок'* (стр. 148).



**Совет.**

Для передачи в службу поддержки установочного журнала (содержащего сведения об устанавливаемых и удаляемых компонентах) выберите **Функции** → *Передать журнал* → *В сообщении SMS* или *По эл. почте* (функция доступна только в том случае, если в телефоне сохранены правильные настройки электронной почты).

# 16. СВЯЗЬ

← Выберите **Меню** →  
**Связь** → **Bluetooth**.





Рис. 1 Применение технологии Bluetooth

 **Примечание.** Для того, чтобы использовать функции из папки **Связь**, телефон должен быть включен. Не включайте телефон, если его использование запрещено, может вызвать помехи или создавать угрозу безопасности.

Телефон может обмениваться данными с другим совместимым устройством (например, телефоном или компьютером) по каналу связи Bluetooth или через ИК-порт.

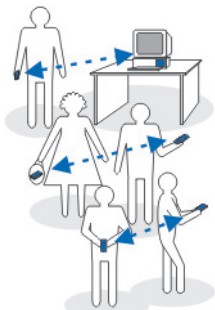
## Соединение Bluetooth

 **Примечание.** Телефон Nokia 3660 совместим с устройствами Bluetooth версии 1.1. Однако возможность работы телефона с другими устройствами Bluetooth также зависит от используемых профилей и протоколов. Дополнительную информацию о совместимости устройств Bluetooth можно получить у дилера.

Технология Bluetooth обеспечивает бесплатное беспроводное соединение двух электронных устройств, которые находятся в радиусе до 10 метров друг от друга. С помощью канала связи Bluetooth можно передавать картинки, видеоклипы, текст, визитные карточки, заметки календаря, а также устанавливать беспроводное соединение с другим устройством Bluetooth, например, с компьютером.

В устройствах Bluetooth для передачи информации используются радиоволны, поэтому прямая видимость между телефоном и другим устройством Bluetooth не требуется. См. рис. 1 (стр. [138](#)).

Обязательным является следующее условие: устройства должны находиться на расстоянии не более 10 м друг от друга. Однако соединение может нарушить наличие препятствий (например, стен), а также помехи от других электронных устройств.

При использовании канала связи Bluetooth расходуется дополнительная энергия аккумулятора, поэтому время работы телефона снижается. Учитывайте это обстоятельство при выполнении других операций с телефоном.

В некоторых странах на применение устройств Bluetooth наложены ограничения. Информацию об этом можно получить в местных органах власти.

## Первый запуск приложения Bluetooth

При первом запуске приложения Bluetooth необходимо ввести имя Bluetooth телефона.



**Примечание.** После активизации функции Bluetooth и установки значения *Доступен всем* для параметра *Доступ к телефону* телефон под этим именем будет доступен пользователям других устройств Bluetooth.

- Введите имя (не более 30 букв). Имя по умолчанию используется при передаче данных по каналу связи Bluetooth, если телефону не присвоено другое имя Bluetooth.

## Настройки Bluetooth

Для изменения настроек Bluetooth прокрутите список до требуемого пункта и нажмите .

- *Bluetooth* — выберите *Вкл.*, чтобы использовать канал связи Bluetooth. При выборе значения *Откл.* все активные соединения Bluetooth завершаются, а канал связи Bluetooth становится недоступным для приема и передачи данных.
- *Доступ к телефону* — при выборе значения *Доступен всем* телефон обнаруживается другими устройствами Bluetooth при выполнении процедуры поиска устройств. При выборе значения *Скрыт* телефон не доступен для обнаружения другими устройствами.
- *Имя Bluetooth* — введите имя Bluetooth для телефона. После активизации функции Bluetooth и установки значения *Доступен всем* для параметра *Доступ к телефону* телефон под этим именем будет доступен пользователям других устройств Bluetooth.



Рис. 2 Параметры Bluetooth

**Совет.**

Для передачи по каналу связи Bluetooth текста (а не коротких сообщений) откройте приложение **Заметки**, введите текст и выберите **Функции** → **Перегать** → **По каналу Bluetooth**.



Рис. 3 Передача картинки по каналу Bluetooth, телефон начинает поиск устройств



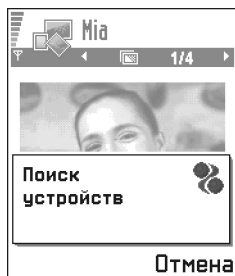

**Совет.** При выполнении процедуры поиска некоторые устройства Bluetooth могут показывать только уникальные адреса Bluetooth (адреса устройств). Для того, чтобы выяснить уникальный адрес Bluetooth своего телефона, введите код **\*#2820#** в режиме ожидания.

## Передача данных по каналу Bluetooth



**Примечание.** Следует иметь в виду, что одновременно поддерживается только одно активное соединение Bluetooth.

- 1 Откройте приложение, в котором сохранен объект для передачи. Например, для передачи в другое устройство фотографии откройте приложение "Картинки".
- 2 Прокрутите список до объекта, который вы хотите передать (например, фотография), и выберите **Функции** → **Перегать** → **По каналу Bluetooth**.
- 3 Телефон начинает поиск доступных устройств. Устройства Bluetooth, которые находятся в зоне видимости, по очереди появляются на дисплее. См. рис. 3 (стр. 140). Отображается значок устройства, его имя Bluetooth, тип устройства или краткое имя. Сопряженные устройства помечены значком .
  -  **Примечание.** Если поиск устройств Bluetooth уже был выполнен ранее, на дисплей сначала выводится список найденных ранее устройств. Для запуска нового поиска выберите **Новый поиск**. При выключении телефона список устройств очищается, поэтому перед передачей данных необходимо выполнить повторный поиск устройств.
    - Для того, чтобы прервать поиск, нажмите **Стоп**. Список устройств перестает пополняться, и можно приступить к установлению соединения с любым из обнаруженных на текущий момент устройств.
- 4 Прокрутите список до устройства, с которым требуется установить соединение, и нажмите **Выбрать**. Передаваемый объект копируется в папку "Исходящие", а на дисплее появляется сообщение **Устанавливается соединение**.
- 5 **Сопряжение** (если не требуется другим устройством, переходите к шагу 6)
  - Если другое устройство для передачи данных требует выполнения сопряжения, подается тональный сигнал, а на дисплее выводится запрос на ввод кода доступа.

- Придумайте свой код доступа (от 1 до 16 цифр) и передайте его пользователю другого устройства Bluetooth. Код доступа используется только один раз, поэтому запоминать его не требуется.
  - После завершения процедуры сопряжения устройство сохраняется в экране "Сопряженные устройства".
- 6 После успешного установления соединения на дисплей выводится сообщение *Выполняется передача данных.*





**Примечание.** Данные, принятые по каналу связи Bluetooth, помещаются в папку "Входящие" в приложении "Сообщения". См. стр. 84.





**Примечание.** Если во время передачи возникает сбой, сообщение или данные удаляются. Сообщения, передаваемые по каналу связи Bluetooth, не сохраняются в папке "Черновики" в приложении "Сообщения".

### Проверка состояния соединения Bluetooth

- Если на дисплее в режиме ожидания отображается индикатор , это означает, что функция Bluetooth активна.
- Если индикатор  мигает, это означает, что телефон пытается установить соединение с другим устройством.
- Если на дисплее отображается индикатор , это означает, что соединение Bluetooth активно.

## Экран "Сопряженные устройства"

Поиск сопряженных устройств выполняется быстрее. В списке результатов поиска такие устройства помечены значком . Для того, чтобы открыть список сопряженных устройств (), нажмите  в главном экране Bluetooth.

### Процедура сопряжения с устройством

- 1 На экране "Сопряженные устройства" выберите **Функции** → *Нов. сопр. устр-во*. Телефон начинает поиск доступных устройств. Если поиск устройств Bluetooth уже выполнялся ранее, на дисплее сначала выводится список найденных ранее устройств. Для запуска нового поиска выберите **Новый поиск**.



### Глоссарий.

Сопряжение — это операция аутентификации. Для сопряжения двух устройств Bluetooth пользователи должны задать для них одинаковые коды доступа Bluetooth. Код доступа в устройствах, в которых интерфейс пользователя отсутствует, устанавливается изготовителем.

### Значки различных устройств Bluetooth:



— *Компьютер;*



— *Телефон;*



— *Другое;*



— *Не известно.*

Функции в экране "Сопряженные устройства": *Нов. сопр. устр-во, Установить связь / Разъединить, Псевдоним, Удалить, Удалить все, Уст. как разреш., Уст. как запрещ., Справка и Выйти.*



**Совет.** Канал связи Bluetooth позволяет играть в игры, предназначенные для двух игроков, на двух телефонах.



**Пример.** Для своего компьютера или для устройства с функцией Bluetooth, которое принадлежит вашему другу, можно задать краткое имя— это очень удобно для их идентификации.

- 2 Прокрутите список до устройства, с которым требуется выполнить сопряжение, и нажмите **Выбрать**.
- 3 Обменяйтесь с пользователем другого устройства кодами доступа, см. шаг [5](#) (Сопряжение) в предыдущем разделе. Устройство добавляется в список сопряженных устройств.

### Отмена сопряжения

- На экране "Сопряженные устройства" прокрутите список до устройства, сопряжение с которым вы хотите отменить, и нажмите  или выберите **Функции** → *Удалить*. Устройство удаляется из списка сопряженных устройств, а сопряжение двух устройств отменяется.
- Для отмены всех сопряжений выберите **Функции** → *Удалить все*.



**Примечание.** При выполнении операции отмены сопряжения с устройством, с которым в этот момент установлено соединение, сопряжение отменяется, но соединение остается активным.

### Присвоение кратких имен сопряженным устройствам

Для упрощения идентификации определенных устройств им можно присваивать краткие имена (псевдонимы). Эти имена сохраняются в памяти телефона и не доступны пользователям других устройств Bluetooth.

- Для присвоения краткого имени прокрутите список до устройства и выберите **Функции** → *Псевдоним*. Введите краткое имя и нажмите **OK**.



**Примечание.** Выбирайте имена, которые легко запомнить и узнать. Эти имена служат для идентификации устройств при выполнении процедуры поиска устройств или при приеме запросов на установление соединения.

### Разрешенные и запрещенные устройства



После того, как процедура сопряжения с устройством выполнена, этому устройству можно присвоить признак "разрешенное" или "запрещенное".

**Запрещенное** (установлено по умолчанию) — каждый запрос на установление соединения от этого устройства требует отдельного подтверждения.

**Разрешенное** – соединение телефона с этим устройством может быть установлено без подтверждения. Специальное подтверждение или разрешение не требуются. Такой признак можно присвоить своим собственным устройствам, например, компьютеру, или устройствам, которые принадлежат лицам, пользующимся вашим доверием. На экране "Сопряженные устройства" рядом с разрешенными устройствами отображается значок . См. рис. 4 (стр. 143).

- Прокрутите список "Сопряженные устройства" до требуемого устройства и выберите **Функции** → *Уст. как разреш./Уст. как запрещ.*

## Прием данных по каналу Bluetooth

При приеме данных по каналу Bluetooth телефон подает тональный сигнал, а на дисплей выводится запрос на подтверждение приема сообщения Bluetooth. В случае подтверждения на дисплее появляется значок , а принятый объект помещается в папку "Входящие" в приложении "Сообщения". Сообщения Bluetooth отмечаются значком . См. стр. 84.

## Завершение соединения Bluetooth

Соединение Bluetooth завершается автоматически после передачи или приема данных.

## ИК-соединение

Через ИК-порт можно обмениваться с совместимым телефоном или другим устройством такими данными, как визитные карточки и заметки календаря.

Не допускайте попадания инфракрасного луча в глаза, а также на другие ИК-устройства. Телефон относится к лазерным изделиям класса 1.





Рис. 4 Двум устройствам присвоен признак "разрешенное"

 Для установления соединения через ИК-порт выберите **Меню** → **Связь** → **ИК-порт**.

**Совет.**

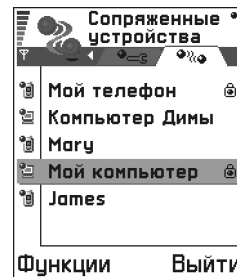
ИК-соединение позволяет играть в игры, предназначенные для двух игроков, на двух телефонах.

**Пример.**

Для передачи визитной карточки через ИК-порт: (1) предложите получателю активизировать ИК-порт своего устройства; (2) откройте приложение "Контакты", прокрутите список до требуемого контакта и выберите **Функции** → *Передать карточку* → *Через ИК-порт*.

## Передача и прием данных через ИК-порт



**Примечание.** Все объекты, принятые через ИК-порт, помещаются в папку "Входящие" в приложении "Сообщения". Новые ИК-сообщения отмечаются значком . См. стр. 84.



- 1 ИК-порты передающего и принимающего устройств должны быть обращены друг к другу, и между ними не должно быть никаких препятствий. Рекомендуется, чтобы расстояние между устройствами не превышало одного метра. Расположение ИК-порта показано на рисунке в разделе "Клавиши и детали" Краткого руководства.
- 2 В принимающем устройстве следует включить ИК-порт. Для того, чтобы включить ИК-порт телефона для приема данных, выберите **Меню** → **Связь** → **ИК-порт** и нажмите .
- 3 В передающем устройстве следует выбрать одну из функций передачи данных через ИК-порт. Для передачи данных через ИК-порт откройте приложение и выберите **Функции** → *Передать* → *Через ИК-порт*.

Если передача данных не начнется в течение одной минуты после включения ИК-порта, соединение отменяется, и его необходимо установить снова.



**Примечание.** Windows 2000: Для подготовки к передаче файлов между телефоном Nokia 3660 и совместимым компьютером через ИК-порт откройте "Панель управления" и выберите "Беспроводная связь". На вкладке "Передача файлов" в окне "Беспроводная связь" установите флажок "Разрешить другим пользователям отправлять файлы на ваш компьютер с помощью ИК-связи".

### Проверка состояния ИК-соединения

- Если  мигает, это означает, что телефон пытается установить соединение с другим устройством либо соединение нарушено.
- Если  отображается постоянно, это означает, что ИК-соединение установлено и телефон готов передавать или принимать данные через ИК-порт.

## Подсоединение телефона к компьютеру

Дополнительная информация об установлении соединения с совместимым компьютером через ИК-порт или по каналу связи Bluetooth, а также об установке приложения PC Suite for Nokia 3660 приведена в **Руководстве по установке PC Suite** на компакт-диске в папке "Установить". Инструкции по работе с приложением PC Suite for Nokia 3660 содержатся в **интерактивной справочной системе** приложения.

### Компакт-диск

Если программа не запускается автоматически после установки компакт-диска в дисковод компьютера, выполните следующие операции:

- 1 Щелкните мышью на кнопке **Пуск** на панели задач Windows и выберите Программы → Проводник Windows.
- 2 Найдите на компакт-диске файл **Nokia3660.exe** и дважды щелкните мышью на значке файла. Откроется окно компакт-диска.
- 3 Программное обеспечение PC Suite for Nokia 3660 находится на компакт-диске в разделе "Установить". Дважды щелкните мышью на значке PC Suite for Nokia 3660. Откроется Мастер установки, который сопровождает процедуру установки программного обеспечения.



### Использование телефона в качестве модема для подключения к сети Интернет, а также для приема и передачи факсимильных сообщений

Подробные инструкции по настройке приведены в документе **Краткое руководство пользователя Modem Options for Nokia 3660** на компакт-диске из комплекта поставки телефона.

 Выберите **Меню** → **Связь** → **Синхронизац.**

 **Глоссарий.** Режим синхронизации — это набор параметров, необходимых для подключения к удаленному серверу. Для синхронизации данных с различными серверами и приложениями можно создать несколько режимов синхронизации.



## Синхронизация (удаленная)



**Примечание.** Необходимо загрузить приложение синхронизации с Web-сервера Nokia [www.nokia.com/phones/3660/support](http://www.nokia.com/phones/3660/support).

Приложение "Синхронизация" позволяет синхронизовать календарь и контакты телефона с различными календарями и телефонными книгами в сети Интернет или на компьютере. Синхронизация осуществляется с использованием вызова в режиме передачи данных GSM либо соединения в режиме пакетной передачи данных.

В приложении синхронизации применяется протокол синхронизации SyncML. Информацию о SyncML-совместимости можно получить у поставщика программного обеспечения календаря или телефонной книги, которое используется для синхронизации с данными телефона.

### Создание нового режима синхронизации

- 1 Если в телефоне не задано ни одного режима синхронизации, на дисплей выводится запрос на создание нового режима. Выберите **Да**.  
Если в телефоне уже есть режимы синхронизации, для создания нового режима выберите **Функции** → *Нов. проф. синхр.* Выберите, какие значения параметров требуется взять в качестве основы для нового режима: значения, используемые по умолчанию, или значения параметров одного из существующих режимов.
- 2 Введите следующие данные:  
*Имя профиля синхр.* — содержит описательное имя режима синхронизации.  
*Тип канала/Адрес сервера/Порт/Аутентиф. HTTP* — необходимые значения этих параметров можно получить у поставщика услуг или системного администратора.  
*Точка доступа* — выберите точку доступа, которая будет использоваться для соединения в режиме передачи данных. См. ['Соединение'](#) (стр. 33).  
*Имя пользователя* — идентификатор пользователя, необходимый для подключения к серверу синхронизации. Значение этого параметра можно получить у поставщика услуг или системного администратора.

**Пароль** — введите пароль. Значение этого параметра можно получить у поставщика услуг или системного администратора.

**Календарь** — выберите **Да** для синхронизации календаря.



**Удаленный кален.** — введите адрес удаленного календаря на сервере. Это поле является обязательным в том случае, если для параметра **Календарь** установлено значение **Да**.

**Контакты** — выберите **Да** для синхронизации контактов.

**Удаленные конт-ты** — введите адрес удаленной телефонной книги на сервере. Это поле является обязательным в том случае, если для параметра **Контакты** установлено значение **Да**.

- 3 Нажмите **Готово** для сохранения параметров.

## Синхронизация данных

Главный экран приложения "Синхронизация" содержит список режимов синхронизации. См. рис. 5 (стр. 147). Также указан протокол, заданный для режима (  http или  WAP) и тип данных для синхронизации (календарь, контакты или и то, и другое).

- 1 В главном экране прокрутите список до требуемого режима и выберите **Функции** → **Синхронизация**. В нижней части дисплея отображается ход выполнения процесса синхронизации.

Для отмены синхронизации, не дожидаясь ее завершения, нажмите **Отмена**.

- 2 Телефон уведомит об окончании синхронизации.

- После завершения синхронизации нажмите **См. журн.** или выберите **Функции** → **Показать журнал**, чтобы открыть журнал, содержащий результат синхронизации (**Завершено** или **Не заверш.**), а также количество контактов и записей календаря, которые были добавлены, обновлены, удалены и отклонены (не синхронизированы) в телефоне и на сервере.

Функции в главном экране приложения "Синхронизация": **Синхронизация**, **Нов. проф. синхр.**, **Изм. проф. синхр.**, **Удалить**, **Показать журнал**, **Справка** и **Выйти**.



Рис. 5 Главный экран приложения "Синхронизация"

# 17. Устранение неполадок

## Недостаточно памяти

Сообщение *Недостаточно памяти. Удалите часть данных.* или *Нет свободной памяти. Удалите часть данных.* отображается на дисплее, когда память телефона заполнена и для продолжения работы необходимо удалить некоторое количество данных. Для того, чтобы выяснить, какие данные хранятся в памяти и сколько места они занимают, откройте приложение **Диспетч.** и выберите **Функции** → *Состояние памяти.*

**Во избежание заполнения памяти регулярно удаляйте следующие данные:**

- сообщения в папках "Входящие", "Черновики" и "Переданные" в приложении "Сообщения";
- загруженные в память телефона сообщения электронной почты;
- сохраненные Web-страницы;
- картинки и фотографии в приложении "Картинки".

Для удаления других данных (контакты, записи календаря, счетчики длительности и стоимости вызовов, максимальный счет в играх и пр.) откройте соответствующее приложение.

Если при удалении нескольких объектов на дисплее выводится одно из сообщений: *Недостаточно памяти. Удалите часть данных.* или *Нет свободной памяти. Удалите часть данных.*, попробуйте удалить объекты по одному (начиная с наименьшего объекта).

**Очистка памяти календаря** — для удаления сразу нескольких записей календаря откройте экран "Обзор месяца" и выберите **Функции** → *Удалить событие* →

- *До даты* — для удаления всех записей календаря до указанной даты. Введите дату.
- Все события — для удаления всех записей календаря.

**Очистка данных журнала** — для удаления всего содержимого журнала, списков вызовов и отчетов о доставке сообщений откройте "Журнал" и выберите **Функции** → *Очистить журнал* либо выберите *Настройки* → *Регистрац. вызовов* → *Без регистрации.*

**Различные способы хранения данных:**

- с помощью приложения PC Suite for Nokia 3660 сохраните на компьютере резервную копию всех данных (см. стр. 145);
- передайте картинки на свой адрес электронной почты и затем сохраните их в компьютере;
- передайте данные в другое устройство через ИК-порт или по каналу связи Bluetooth.

## Часто задаваемые вопросы

### Дисплей телефона

- В. Почему при каждом включении телефона на дисплее появляются темные, бесцветные или яркие точки?  
О. Эта особенность присуща дисплеям с активной матрицей. Дисплей телефона содержит множество коммутирующих элементов, управляющих пикселями. Небольшое количество темных, бесцветных и ярких точек на дисплее не является признаком неисправности.

### Камера

- В. Почему при фотосъемке и при просмотре в приложении "Камера" фотографии отображаются темными?  
О. Внешний вид фотографий зависит от значения параметра "Контрастность". Проверьте значение этого параметра и измените его при необходимости. Выберите **Настройки** → *Настройки телефона* → *Дисплей* → *Контрастность*.
- В. Почему фотографии получаются нечеткими?  
О. Проверьте, не загрязнено ли защитное окно объектива камеры. Инструкции по чистке защитного окна приведены в разделе ['Уход и техническое обслуживание'](#) (стр. 154).

### Bluetooth

- В. Почему не удается завершить соединение Bluetooth?  
О. Если другое устройство сопряжено с телефоном, но не передает данные и не закрывает соединение,

единственный способ завершить соединение — отключить функцию Bluetooth телефона. Выберите *Bluetooth* → *Откл.*

- В. Почему не удается обнаружить устройство при выполнении процедуры поиска устройств Bluetooth?  
О. Убедитесь в том, что функция Bluetooth активна в обоих устройствах. Расстояние между устройствами не должно превышать 10 м; рекомендуется, чтобы между устройствами не было стен и других препятствий. Убедитесь в том, что другое устройство не находится в состоянии "Скрыто".

### Мультимедийные сообщения

- В. Что делать если выводится предупреждение о том, что прием мультимедийного сообщения невозможен, так как память телефона заполнена?  
О. Необходимый объем памяти указан в сообщении об ошибке *Мало памяти для загрузки сообщения. Удалите часть данных*. Для того, чтобы выяснить, какие данные хранятся в памяти и сколько места они занимают, откройте приложение **Диспетч.** и выберите **Функции** → *Состояние памяти*. После освобождения памяти центр мультимедийных сообщений повторит передачу сообщения автоматически.
- В. Что делать, если на дисплей выводится сообщение *Невозможно загрузить сообщ. MMS. Сетевое подключение уже используется*.

О. Закройте все соединения в режиме передачи данных. Прием мультимедийного сообщения невозможен, если для работы браузера или электронной почты в это время активно соединение с использованием другого адреса шлюза.

- В. Как завершить соединение в режиме передачи данных, если телефон постоянно пытается установить соединение? На дисплее появляется сообщение *Выполняется загрузка сообщения* или *Выполняется повторная загрузка сообщения*. Что происходит?

О. Телефон пытается загрузить мультимедийное сообщение из центра мультимедийных сообщений. Убедитесь в том, что параметры мультимедийных сообщений введены правильно и в телефонных номерах и адресах отсутствуют ошибки. Откройте приложение **Сообщения** и выберите **Функции** → **Настройки** → **Сообщение MMS**.

Для прекращения попыток установления соединения для передачи данных можно воспользоваться одним из перечисленных ниже способов. Откройте приложение **Сообщения** и выберите **Функции** → **Настройки** → **Сообщение MMS**, затем:

- Выберите *При приеме сбц* → *Отложить*, чтобы сохранить сообщение в центре мультимедийных сообщений для его загрузки в другое время, например, после проверки параметров. После этого телефон должен передать в сеть информационное сообщение. Когда возникнет необходимость загрузки сообщения, выберите *Загружать сразу*.

- Выберите *При приеме сбц* → *Отклонить*, чтобы отклонить все входящие мультимедийные сообщения. После этого телефон должен передать в сеть информационное сообщение, а центр мультимедийных сообщений удалит все сообщения, ожидающие загрузки в телефон.
- Выберите *Прием сообщ. MMS* → *Откл.*, чтобы игнорировать все входящие мультимедийные сообщения. После этого телефон прекратит все попытки подключения к сети, связанные с приемом мультимедийных сообщений.

### Картинки

- В. Как узнать, поддерживается ли формат картинки?  
О. Информация о поддерживаемых форматах изображений приведена на стр. [61](#).

### Сообщения

- В. Почему не удается выбрать контакт?  
О. Если не удастся выбрать контакт в телефонной книге приложения "Контакты", это означает, что контакт не содержит телефонного номера или адреса электронной почты. Перейдите в приложение "Контакты" и введите отсутствующую информацию.

### Календарь

- В. Почему не отображаются номера недель?  
О. Номера недель не отображаются, если параметры календаря были изменены и первым днем недели был назначен не понедельник.

## Услуги

- В. *Не определено ни одной точки доступа. Определите ее в настройках услуг.*  
О. Введите правильные параметры браузера. Необходимые инструкции можно получить у поставщика услуг. См. '[Настройка телефона для доступа к услугам](#)' (стр. [123](#)).

## Журнал

- В. Почему журнал пуст?  
О. Возможно, был включен фильтр, а событий, удовлетворяющих условиям фильтра, не происходило. Для регистрации всех событий выберите **Функции** → **Фильтр** → **Все события**.



## Связь с компьютером

- В. Почему при установлении соединения телефона с компьютером возникают затруднения.  
О. Убедитесь в том, что приложение PC Suite for Nokia 3660 установлено и запущено на компьютере. Дополнительная информация приведена в документе **Руководстве по установке PC Suite** на компакт-диске в разделе "Установить". Инструкции по работе с приложением PC Suite for Nokia 3660 содержатся в **интерактивной справочной системе** приложения.

## Коды доступа

- В. Как определить код блокировки, код PIN или код PUK?  
О. Код блокировки по умолчанию — **12345**. В случае утраты кода блокировки обратитесь к поставщику телефона.  
В случае отсутствия или утраты кодов PIN и PUK обратитесь к поставщику услуг сотовой сети. Информацию о паролях можно получить в организации, предоставляющей точку доступа, например, у поставщика услуг Интернет (ISP), поставщика услуг или оператора сотовой сети.

## Приложение не отвечает

- В. Как закрыть приложение, которое не реагирует на действия пользователя?  
О. Откройте окно переключения приложений, нажав и удерживая нажатой клавишу . Прокрутите список до требуемого приложения и нажмите , чтобы закрыть приложение.

# 18. Информация об аккумуляторах

## Зарядка и разрядка аккумулятора

- Данный телефон рассчитан на питание от аккумулятора.
- Следует помнить, что аккумулятор достигает оптимальных рабочих характеристик только после двух-трех полных циклов зарядки/разрядки.
- Аккумулятор можно заряжать и разряжать сотни раз, однако при этом он постепенно изнашивается. При значительном сокращении продолжительности работы аккумулятора (в режиме разговора и в режиме ожидания) следует приобрести новый аккумулятор.
- Используйте только аккумуляторы и зарядные устройства, рекомендованные изготовителем телефона. Отключайте зарядное устройство после зарядки. Не оставляйте аккумулятор подключенным к зарядному устройству на срок более недели, поскольку избыточная зарядка может сократить срок службы аккумулятора. Если полностью заряженный аккумулятор не используется, он постепенно разряжается.
- Слишком высокая или слишком низкая температура снижает емкость аккумулятора.
- Аккумуляторы следует использовать только по их прямому назначению.
- Запрещается использовать неисправные либо отслужившие свой срок зарядные устройства и аккумуляторы.
- Оберегайте аккумуляторы от короткого замыкания. Случайное короткое замыкание может произойти, если запасной аккумулятор находится в кармане или в бумажнике рядом с каким-либо металлическим предметом (монетой, скрепкой или авторучкой). Металлический предмет может замкнуть накоротко плюсовой и минусовой выводы аккумулятора (металлические полоски на его поверхности). Короткое замыкание выводов может стать причиной повреждения аккумулятора либо предмета, вызвавшего замыкание.

- При продолжительном воздействии повышенной или пониженной температуры (например, летом или зимой в закрытом автомобиле) емкость и срок службы аккумулятора снижаются. Аккумулятор следует хранить при температуре 15...25°C. Чрезмерно нагретый или охлажденный аккумулятор может стать причиной временной неработоспособности телефона даже в том случае, если аккумулятор полностью заряжен. Характеристики аккумуляторов существенно ухудшаются при температуре ниже 0°C.
- Не уничтожайте аккумуляторы путем сжигания!
- Утилизация отслуживших аккумуляторов осуществляется в соответствии с местным законодательством. Запрещается выбрасывать аккумуляторы вместе с бытовым мусором.
- Извлечение аккумулятора допускается только при выключенном телефоне.

# 19. Уход и техническое обслуживание

Данный телефон разработан и изготовлен с использованием самых последних достижений техники и требует осторожного обращения. Следуйте приведенным ниже рекомендациям — это позволит выполнить все условия предоставления гарантии и обеспечит длительную и безотказную работу изделия.

- Храните телефон и все его детали и принадлежности в недоступном для детей месте.
- Оберегайте телефон и принадлежности от влаги. Атмосферные осадки, влага и все виды жидкостей содержат минеральные частицы, вызывающие коррозию электронных схем.
- Не используйте и не храните телефон в запыленных или загрязненных помещениях. Это может вызвать повреждение подвижных частей телефона.
- Не храните телефон при повышенной температуре. Высокая температура может привести к сокращению срока службы электронных устройств и вызвать деформацию или оплавление пластмассовых деталей.
- Не храните телефон при пониженной температуре. При повышении температуры телефона (до нормальной температуры) возможна конденсация влаги внутри телефона, что вызывает повреждение электронных плат.
- Не пытайтесь вскрывать корпус телефона. Неквалифицированное обращение с телефоном может привести к его повреждению.
- Оберегайте телефон от падения, ударов и тряски. Неосторожное обращение может привести к поломке внутренних печатных плат.

- Не используйте для чистки телефона агрессивные химикаты, растворители для химической чистки и сильные моющие средства.
- Не разукрашивайте телефон. Краска может засорить движущиеся узлы и нарушить их нормальную работу.
- Для чистки объектива камеры используйте мягкую, чистую и сухую ткань.
- Пользуйтесь только прилагаемой к телефону или рекомендованной изготовителем антенной. Использование других антенн, а также переделка и наращивание антенны могут привести к повреждению телефона и к нарушению правил использования радиооборудования.

Все приведенные выше рекомендации в равной степени относятся к телефону, аккумулятору, зарядному устройству и всем прочим принадлежностям. При нарушении нормальной работы любого из этих устройств обратитесь в ближайший специализированный сервисный центр. Сотрудники центра окажут Вам помощь и выполнят все необходимые работы.

## 20. Важная информация по технике безопасности

### Безопасность дорожного движения

Не пользуйтесь портативным телефоном за рулем движущегося автомобиля. Телефон должен быть установлен в держателе. Не следует класть телефон на пассажирское сиденье или в такое место, откуда он может упасть при столкновении или резком торможении.

Помните о том, что безопасность дорожного движения имеет первостепенное значение!

### Условия эксплуатации

Помните о необходимости соблюдения любых специальных предписаний, действующих в той или иной ситуации, и обязательно выключайте телефон везде, где его использование запрещено либо может вызывать помехи или создает угрозу безопасности.

Работа телефона допускается только в нормальных условиях эксплуатации.

Для соблюдения норм радиочастотного облучения пользуйтесь только рекомендованными корпорацией Nokia аксессуарами. При ношении включенного телефона на одежде обязательно используйте фирменные телефонные чехлы Nokia.

Некоторые детали телефона обладают магнитными свойствами. Возможно притяжение металлических предметов к телефону, а лицам, пользующимся слуховыми аппаратами, не следует подносить телефон к слуховому аппарату. Обязательно устанавливайте телефон в держатель, поскольку динамик телефона притягивает металлические предметы. Не храните рядом с телефоном кредитные карточки и другие магнитные носители информации; это может привести к уничтожению информации.

### Электронные устройства

Большая часть современных электронных устройств защищена от воздействия радиочастотного излучения. Однако некоторые электронные приборы не имеют такой защиты.

**Кардиостимуляторы** Согласно рекомендациям изготовителей кардиостимуляторов во избежание возникновения помех расстояние между портативным беспроводным телефоном и кардиостимулятором должно быть не менее 20 см. Эти рекомендации согласуются с результатами независимых исследований и рекомендациями Института исследований беспроводных технологий. Лицам, пользующимся кардиостимуляторами, необходимо соблюдать следующие правила:

- держите включенный телефон на расстоянии не менее 20 см от кардиостимулятора;
- не носите телефон в нагрудном кармане;
- для снижения вероятности возникновения помех держите включенный телефон около уха, более удаленного от кардиостимулятора;
- При появлении малейших признаков возникновения помех немедленно выключите телефон.

**Слуховые аппараты** Некоторые цифровые беспроводные телефоны могут создавать помехи в работе слуховых аппаратов. При возникновении таких помех обратитесь к поставщику услуг сотовой сети.

**Прочее медицинское оборудование** Работа любого радиопередающего оборудования, включая сотовые телефоны, может нарушать нормальное функционирование не имеющего должной защиты медицинского оборудования. С вопросами о защите медицинского оборудования от внешнего радиочастотного излучения и с другими связанными с этим вопросами

обращайтесь к медицинским работникам или к изготовителю оборудования. Выключайте телефон в учреждениях здравоохранения, где это диктуется правилами внутреннего распорядка. В больницах и в других медицинских учреждениях может использоваться оборудование, чувствительное к внешнему радиочастотному излучению.

**Автомобили** Радиочастотные сигналы могут оказывать неблагоприятное воздействие на неправильно установленные или не имеющие требуемого экранирования электронные системы автомобиля (например, электронные системы впрыска топлива, электронные системы антиблокирования тормозов, электронные системы управления скоростью, системы управления воздушными подушками). С этими вопросами обращайтесь к изготовителю автомобиля или к его представителю. Обращайтесь также к изготовителю устанавливаемого в автомобиль дополнительного оборудования.

**Указатели в общественных местах** Выключайте телефон в общественных местах, где пользование телефоном запрещено соответствующими указателями.

## Потенциально взрывоопасные среды

В потенциально взрывоопасной среде обязательно выключите телефон и строго соблюдайте все указания и инструкции. Искрообразование в таких местах может привести к пожару или взрыву, что чревато травмами и гибелью людей.

Настоятельно рекомендуется выключать телефон на автозаправочных станциях (станциях технического обслуживания). Кроме того, необходимо соблюдать ограничения на использование радиооборудования на топливных складах (на объектах хранения и распределения топлива), на химических предприятиях и в местах выполнения взрывных работ.

Потенциально взрывоопасная среда встречается довольно часто, но не всегда имеет четкие признаки или маркировку. Примерами такой среды являются подпалубные помещения на судах, хранилища химических веществ и установки по их переработке, автомобили с использованием сжиженного горючего газа (например, пропана или бутана), помещения и зоны с загрязнением воздуха химическими парами или пылью, например, песчинками, металлической пылью или взвесями, а также любые другие места, где обычно рекомендуется глушить автомобильные двигатели.

## Автомобили

К установке телефона в автомобиле и его техническому обслуживанию допускается только специально обученный персонал. Нарушение правил установки и технического обслуживания может создать угрозу безопасности и привести к аннулированию гарантии на телефон.

Регулярно проверяйте надежность крепления и работоспособность радиотелефонного оборудования в автомобиле.

Не храните и не перевозите горючие жидкости, газы или взрывчатые вещества вместе с телефоном, его компонентами или принадлежностями.

Владельцам автомобилей, оснащенных воздушной подушкой безопасности, следует помнить о том, что воздушная подушка наполняется газом под высоким давлением. Не помещайте никаких предметов, включая как стационарные, так и портативные беспроводные телефоны, над воздушной подушкой или в зоне ее раскрытия. При неправильной установке беспроводного оборудования в автомобиле раскрытие воздушной подушки может привести к серьезным травмам.

Использование телефона в полете запрещено. Выключите телефон перед посадкой в самолет. Пользование беспроводным телефоном на борту самолета может создать помехи в работе систем самолета, нарушать функционирование радиотелефонной сети и преследуется по закону.

Нарушение этих требований может повлечь за собой временное или постоянное лишение нарушителя права на услуги телефонной сети, судебное преследование, либо обе меры одновременно.

## Вызов службы экстренной помощи





**Важное замечание.** Данный телефон, как и любой беспроводной телефон, в своей работе использует радиоканалы, сотовые и стационарные сети связи, а также задаваемые пользователем режимы работы, которые не могут гарантировать связь при всех обстоятельствах. Это означает, что в случае особо важных соединений (например, при вызове скорой медицинской помощи) нельзя надеяться только на беспроводной телефон.

Вызов службы экстренной помощи обеспечивается не во всех беспроводных телефонных сетях, а также может оказаться невозможным при использовании некоторых сетевых услуг и/или функций телефона. Дополнительную информацию можно получить у поставщика услуг сотовой сети.

## Для вызова службы экстренной помощи:

- 1 Включите телефон (если он выключен). Убедитесь в том, что телефон находится в зоне с достаточным уровнем радиосигнала.  
В некоторых сетях необходимо, чтобы в телефоне была правильно установлена действующая SIM-карта.

- 2 Нажмите клавишу  столько раз, сколько необходимо для очистки дисплея и подготовке телефона к отправке вызова (например, для завершения вызова, выхода из меню и т. д.).
- 3 Введите номер службы экстренной помощи, установленный для данного региона (например, 112 или другой номер официальной службы экстренной помощи). В разных сетях для вызова службы экстренной помощи используются различные номера.
- 4 Нажмите клавишу .

При использовании некоторых функций телефона для вызова службы экстренной помощи необходимо предварительно выключить эти функции. Дополнительная информация приведена в данном руководстве, либо ее можно получить у поставщика услуг сотовой сети.

Следует иметь в виду, что при вызове службы экстренной помощи крайне важно сообщить всю необходимую информацию с максимально возможной точностью. Ваш беспроводной телефон может оказаться единственным средством связи в месте возникновения экстренной ситуации, поэтому не прерывайте связи, не дождавшись разрешения.

## Информация о сертификации (SAR)

ДАННАЯ МОДЕЛЬ ТЕЛЕФОНА СООТВЕТСТВУЕТ ТРЕБОВАНИЯМ НА ОБЛУЧЕНИЕ РАДИОЧАСТОТНОЙ ЭНЕРГИЕЙ, УСТАНОВЛЕННЫМ В МЕЖДУНАРОДНЫХ ДИРЕКТИВАХ.

Данное устройство содержит передатчик и приемник радиосигналов. Оно сконструировано и изготовлено с учетом требований на предельные уровни облучения радиочастотной (РЧ) энергией, установленных в международных директивах (ICNIRP). Предельные уровни облучения являются составной частью общих директив и устанавливают допустимые уровни радиочастотного облучения для населения. Данные директивы были разработаны независимыми научными организациями на основании систематического изучения и тщательной проверки результатов научных исследований.

Предельные уровни облучения, которые приводятся в составе общих директив, не превышают допустимых границ безопасного облучения человека независимо от его возраста и состояния здоровья.

Для определения уровня облучения, возникающего при работе мобильного телефона, используется единица измерения, называемая удельным коэффициентом поглощения (SAR). Предельное значение SAR, установленное в международных директивах, равно 2,0 Вт/кг\*. Измерения коэффициента SAR выполняются в стандартном рабочем положении устройства в режиме максимальной мощности передатчика, указанной в технических характеристиках, во всех диапазонах рабочих частот. Измерение коэффициента SAR выполняется при

максимальной мощности, поэтому фактическое значение уровня SAR для работающего телефона может оказаться значительно ниже. Конструкция устройства предусматривает возможность работы при нескольких различных уровнях мощности, а это позволяет использовать минимальную мощность, достаточную для установления соединения с сетью. Вообще говоря, чем ближе к антенне базовой станции находится устройство, тем меньше мощность излучаемого телефоном сигнала.

Наибольшее значение коэффициента SAR для данной модели телефона составляет 0,75 Вт/кг около уха. Несмотря на возможные различия уровней SAR для разных моделей телефонов в разных положениях, все они соответствуют требованиям соответствующих международных директив на радиочастотное облучение.

Данное изделие удовлетворяет требованиям на уровень облучения радиочастотной энергией при использовании в нормальном рабочем положении (рядом с ухом) либо на расстоянии не менее 1,5 см от тела человека. Чехлы, зажимы и держатели, которые крепятся на одежду или надеваются на шею, не должны содержать металлических деталей, при этом изделие должно находиться на расстоянии не менее 1,5 см от тела человека.

\* Предельный уровень SAR для мобильных телефонов общего назначения составляет 2,0 Вт/кг с усреднением по десяти граммам ткани тела человека. Этот стандарт предусматривает значительный запас по безопасности, что служит дополнительной мерой защиты населения с учетом максимального разброса измерений. Значения SAR зависят от государственных стандартов и нормативов и от сетевых диапазонов. Для других регионов информация

SAR приводится в разделе, содержащем информацию о продукции, по адресу [www.nokia.com](http://www.nokia.com).

# Алфавитный указатель

## **B**

### **Bluetooth** 138

- запрос на соединение 140
- запрос на сопряжение 140
- значки устройств 141
- индикаторы состояния соединения 141
- код доступа, определение 141
- код доступа, установленный изготовителем 141
- краткие имена сопряженных устройств 142
- настройки 139
- отмена сопряжения 142
- передача данных 140
- прием данных 143
- разъединение 143
- сопряжение 140
- уникальный адрес устройства 140

## **D**

### **DNS, определение** 38

### **DRM** 128

## **G**

### **GIF-мультфильм** 60

### **GPRS**

см. *пакетная передача данных*

## **H**

### **HSCSD**

См. *высокоскоростная передача данных*

## **I**

### **IP-адрес, определение** 38

### **ISDN, определение** 37

### **ISP**

См. *поставщик услуг Интернет*

## **J**

### **Java**

см. *приложения*

### **JPEG, определение** 55

## **P**

### **PC Suite for Nokia 3660** 145

## **R**

### **RealOne Player** 65

Media Guide 66

поток воспроизведения 68

регулировка громкости 69

форматы файлов 65

## **S**

### **SIM-карта**

имена и номера 28

копирование имен и номеров 47

просмотр сообщений на SIM-карте 28

сообщения 96

### **SyncML**

см. *удаленная синхронизация*

## **W**

### **WAP-страницы**

браузер 122

## **X**

### **XHTML, определение** 122

## **A**

### **автоматический ответ на вызовы** 46

### **автономный режим** 91

### **автоответчик** 19

изменение номера 19

переадресация вызовов на автоответчик 22

### **аксессуары**

настройки 46

### **аудиофайлы**

см. *мультимедийные файлы*

## **B**

### **браузер**

WAP-страницы 122

завершение соединения 129

значки 124  
страницы XHTML 122  
точки доступа браузера, см. *точки доступа*  
установление соединения 123

**браузер XHTML** 122

**будильник** 117

повтор сигнала будильника 117

**буферизация**

определение 69

**быстрый набор номера** 52

посылка вызовов 19

## **В**

**ввод текста** 74

интеллектуальный ввод текста  
75

интеллектуальный ввод текста,  
отключение 76

обычный ввод текста 74

**видеокамера** 63

видеоклипы 64

карта памяти 64

настройки 64

передача видеоклипов 64

сохранение видеоклипов 63

**видеоклипы**

см. *мультимедийные файлы*

**видеопроигрыватель**

см. *RealOne Player*

**визитная карточка, определение** 53

передача 53

**включение громкоговорителя** 17

**вложения**

загрузка 93

просмотр 93

**воспроизведение видеоклипа** 64, 66

**вставка**

текст 77

**вызов** 18

с использованием голосовой  
метки 51

**Вызов службы экстренной помощи**  
159

**вызовы**

быстрый набор номера 19

длительность 24

из списка контактов 18

конференция 20

лимит стоимости 25

международные 18

набранные номера 24

настройки 31

непринятые 23

ответ 20

отклонение 20

переадресация 20, 22

перевод 21

принятые 23

тарифные единицы 25

функции режима разговора 21

**вырезание**

текст 77

**высокоскоростная передача данных,  
определение** 34

## **Г**

**голосовые метки** 50

запись 50

изменение 52

определение 47

посылка вызовов 51

прослушивание 52

удаление 52

**голосовые сообщения** 19

**громкая связь**

см. *громкоговоритель*

**громкоговоритель** 16

включение 17

отключение 17

**группы контактов** 53

добавление нескольких

контактов одновременно 54

удаление контактов из группы 54

установка сигналов вызова 52

## **Д**

**дела** 111

импорт данных 112

**диктофон** 118

## Ж

### журнал

- настройки 27
- очистка 27
- списки вызовов 23
- фильтрация 27

## З

- закладка, определение 124
- заметки 117
- запись видеоклипа 63
- запись голосовых меток 50
- запись звука 118
- заполнение памяти
  - проверка использования памяти 121, 137
  - устранение неполадок 148
- запрет вызов 45
- запрет вызовов 45
- заставка
  - настройки 31
- защита
  - коды доступа 40
  - настройки 40
  - сертификаты 43
- звуки 104
  - отмена персонального сигнала вызова 53
- звуковые файлы
  - см. *мультимедийные файлы*
- значки

- записи календаря 109
- игры 118
- избранное 106
  - добавление ссылки 106

## ИЙ

- ИК-порт 143
- импорт данных
  - календарь и список дел 112
  - контакты 54
- импорт данных из телефонов Nokia других моделей 54, 112
- индикаторы 11
  - передача данных 12
- индикаторы соединения
  - Bluetooth 141
  - ИК-порт 144
  - передача данных 12
- интеллектуальные сообщения
  - передача 79
  - прием 87
- интеллектуальный ввод текста 75
  - отключение 76
  - рекомендации 76
- интерактивная справка 14
- интерактивный режим 90
- информация базовой станции 46
- Информация об аккумуляторах 152
- Информация по технике безопасности
  - Автомобили 158
  - Безопасность дорожного

движения 156

- Вызов службы экстренной помощи 159
- Потенциально взрывоопасные среды 157
- Условия эксплуатации 156
- Уход и техническое обслуживание 154
- Электронные устройства 156

## К

- календарь 107
  - значки 109
  - импорт данных 112
  - настройки 110
  - одновременное удаление нескольких записей 148
  - отключение сигнала 111
  - передача записей 111
  - поля записей календаря 108
  - сигнализация 110
  - удаленная синхронизация 147
  - экраны 109
- калькулятор 113
- камера 55
  - карта памяти 58
  - настройки 56
  - расход памяти 58
  - типы изображения 57
- карта памяти 118
  - видеоклипы 118

восстановление информации 120  
использование памяти 121  
камера 58  
отключение блокировки 121  
пароль 120  
резервное копирование 120  
форматирование 120

**картинки** 59

- добавление в карточку контакта 49
- клавиши в режиме просмотра 61
- масштабирование 60
- на весь дисплей 60
- папка "Графические сообщения" 62
- перемещение по картинке 60
- поворот 60
- прием из цифровой камеры 59
- просмотр 59
- просмотр информации о картинке 61
- размещение в папках 61
- расход памяти 58
- съемка 55
- форматы 61

**карточки контактов**

- вставка картинок 49
- голосовые метки 50
- запись голосовых меток 50
- изменение голосовых меток 52

- номера быстрого набора 52
- номера и адреса, используемые по умолчанию 49
- отмена сигнала вызова 53
- прослушивание голосовых меток 52
- сохранение сигналов DTMF 22
- удаление голосовых меток 52
- удаленная синхронизация 147
- установка сигналов вызова 52

**клавиши быстрого выбора**  
в приложении "Картинки" 61

**клип**  
см. *видеокамера*

**код PIN** 40

- разблокирование 41

**код блокировки** 41

**коды доступа** 40

**команды USSD** 97

**компакт-диск** 145

**комплект индуктивной связи**  
включение 46

**композитор** 114

- воспроизведение мелодии 114
- изменение стиля мелодии 114
- изменение темпа 114
- регулировка громкости 114

**компьютер**  
установление соединения 145

**конвертор** 115

- ввод обменных курсов 116
- переименование валют 116
- преобразование валют 116
- преобразование единиц измерения 116

**контакты**  
импорт данных 54

**конференция** 20

**копирование**  
контактов с SIM-карты в память телефона и обратно 47

текст 77

**короткие сообщения** 78  
ввод и передача 78

**Л**

**лимит стоимости вызовов** 25

- сброс счетчика 26
- установленный поставщиком услуг 25

**М**

**масштабирование** 60

**меню** 12

- клавиша меню 12
- перегруппировка главного меню 13

**минигарнитура** 17

**миникартинки**  
в карточках контактов 49

## модем

использование телефона в  
качестве модема 145

мои папки 89

## музыкальные файлы

см. *мультимедийные файлы*

## мультимедийные сообщения 80

воспроизведение аудиоклипа 87  
просмотр 86  
создание 81

## мультимедийные файлы

воспроизведение 66  
определение 65  
форматы файлов 65

## мультфильм 60

## Н

набор номера голосом 50

набранные номера 24

## настройки 29

Bluetooth 139  
RealOne Player 70  
аксессуары 46  
видеокамера 64  
дата и время 40  
дисплей 31  
журнал 27  
запрет вызовов 45  
защита 40  
звуки 105  
календарь 110

камера 56

код PIN 40

код блокировки 41

коды доступа 40

короткие сообщения 97

настройки устройства 29

общие 29

переадресация вызовов 22

приложения (Java ) 133

разрешенные номера 42

сертификаты 43

служба информации 103

служебные сообщения 102

соединение 33

сообщения 97

сообщения, папка "Переданные"  
103

часы 117

электронная почта 101

настройки дисплея 31

непринятые вызовы 23

## О

общая память 17

общие настройки 29

обычный ввод текста 74

ожидание, режим

см. *режим ожидания*

## оплата

пакетная передача данных 35

ответ на вызов 20

автоматический 46

отклонение вызовов 20

## отключение

будильник 117

сигнал календаря 111

отчет о доставке 72

отчеты 72

## очистка

журнал 27

списки вызовов 24

счетчики стоимости вызовов 26

## очистка памяти

записи календаря 148

информация журнала 148

## П

пакетная передача данных 34

настройки 39

оплата 35

определение 34

счетчик данных 27

счетчик продолжительности  
соединения 27

папка "Исходящие" 95

папки, создание, перемещение  
объектов в папки 15

параметры соединения 33

## пароль

карта памяти 120

переадресация вызовов 20

перевод вызовов 21

передача  
    видеокадры 64, 69  
    данных по каналу Bluetooth 140  
    данных через ИК-порт 144  
    записи календаря 111  
    контакты, визитные карточки 53  
    мультимедийные файлы 69

передача данных  
    индикаторы 12  
    настройки 33

переключение между приложениями 13

повтор сигнала будильника 117

подсоединение к компьютеру 145

поле поиска 16

поставщик услуг передачи данных, определение 33

посылка вызовов 18

потокное воспроизведение  
    определение 67

почтовый ящик 90

разъединение 93

преобразование единиц измерения 115

прием  
    данных по каналу Bluetooth 143  
    данных через ИК-порт 144  
    мелодии сигнала вызова,  
    логотипы оператора и  
    наборы параметров, см.

интеллектуальные сообщения

приложения 131  
    запуск приложения Java 133  
    параметры приложений Java 133  
    удаление приложения Java 133  
    установка приложения Java 132

принятые вызовы 23

программное обеспечение  
    загрузка файла .SIS в телефон 136  
    удаление 137  
    установка 135

прослушивание сообщений 19

просмотр 125  
    GIF-мультфильм 60  
    картинки 59

**Р**

размещение в папках  
    меню 13

разрешение, определение 57

разрешенные номера 42

разъединение  
    Bluetooth 143

регулировка громкости 16

во время разговора 18

редактирование  
    записи календаря 107  
    карточки контактов 48  
    текст 74

редактор служебных команд 97

режим ожидания 10  
    индикаторы 11  
    настройки 30

режимы 104  
    настройки 105  
    переименование 105

режимы изображения 57

**С**

сертификаты 43  
    параметр доверия 44

сигналы DTMF, определение 21

сигналы вызова 104  
    настройки 105  
    отключение 21  
    прием в интеллектуальном сообщении 87  
    установка персонального сигнала вызова 52

синхронизация  
    см. удаленная синхронизация

служба информации 96

служебные сообщения 88  
    настройки 102

создание  
    карточки контактов 47

сообщения  
    ввод сообщения электронной почты 83  
    ввод текста 74

главный экран 71  
графические сообщения 79  
короткие сообщения 78  
мои папки 89  
мультимедийные сообщения 80  
настройки 97  
настройки папки "Переданные"  
103  
отчет о доставке 72  
папка "Входящие" 84  
папка "Исходящие" 95  
сообщения на SIM-карте 96  
сохранение графики из  
графического сообщения 62  
сообщения базовой станции 96  
сопряжение, определение 141  
списки вызовов 23  
длительность вызовов 24  
лимит стоимости вызовов 25  
набранные номера 24  
непринятые вызовы 23  
очистка списков вызовов 24  
принятые вызовы 23  
стоимость вызовов 25  
тарифные единицы 25  
список вызовов  
см. журнал  
средства  
см. гл. *Диспетчер – установка  
приложений и*

*программного обеспечения*  
ссылки  
в приложении "Избранное" 106  
стоимость пакетной передачи данных  
35  
страницы XHTML  
браузер 122  
**Т**  
текстовые сообщения  
см. *короткие сообщения*  
текстовые шаблоны 89  
телефонная книга  
см. *карточки контактов*  
тональные сигналы 104  
точки доступа 33  
дополнительные параметры 38  
настройки 36  
точки доступа Интернет (IAP)  
см. *точки доступа*  
точки доступа, определение 33  
**У**  
удаление  
записи календаря 108  
карточки контактов 48  
удаление программного обеспечения  
137  
удаленная синхронизация 146  
удаленный почтовый ящик 90  
разъединение 93  
управление цифровым доступом 128

установка времени 40  
установка даты 40  
установка программного обеспечения  
135  
устранение неполадок 148  
**Ф**  
файл SIS 134  
файлы JAD и JAR 135  
фоновая картинка  
см. *настройки, общие*  
формат vCard 53  
форматы файлов  
JAD и JAR 135  
RealOne Player 65  
поддерживаемые 94  
файл SIS 134  
фотосъемка 55  
**Ц**  
центр коротких сообщений  
добавление нового 98  
**Ч**  
часы 117  
настройки 117  
сигнализация 117  
**Э**  
электронная почта 83  
автономный режим 91  
вложения 93  
загрузка из почтового ящика 92

интерактивный режим 90  
настройки 101  
просмотр 93  
сохранение вложений 94  
удаление 94  
удаленный почтовый ящик 90

## Я

язык

для ввода текста 30