

# Руководство по эксплуатации Nokia 9500 Communicator

---



Номер сертификата соответствия Система сертификации "Связь" № ОС / 1 - СПС -XXX

Nokia 9500 Communicator(RA-2)

Срок службы, установленный производителем в порядке п.2 ст.5 Федерального Закона РФ "О защите прав потребителей", равен 3 годам с даты производства при условии, что изделие используется в строгом соответствии с настоящей инструкцией по эксплуатации и применимыми техническими стандартами.  
**ДЕКЛАРАЦИЯ СООТВЕТСТВИЯ**

Корпорация NOKIA CORPORATION заявляет под свою исключительную ответственность, что изделие RA-2 соответствует требованиям Директивы Совета Европы 1999/5/EC. Копию Декларации соответствия можно загрузить с Web-страницы [www.nokia.com/phones/declaration\\_of\\_conformity/](http://www.nokia.com/phones/declaration_of_conformity/).

© 2004 Nokia. Все права защищены.

Воспроизведение, передача, распространение или хранение в любой форме данного документа или любой его части без предварительного письменного разрешения корпорации Nokia запрещено.

Nokia, Nokia Connecting People, Xpress-on и Pop-Port являются торговыми знаками или зарегистрированными торговыми знаками корпорации Nokia. Названия других продуктов или компаний, указанные здесь, могут быть товарными знаками или товарными именами соответствующих владельцев.

Nokia tune является звуковым логотипом Nokia Corporation.



**symbian**

This product includes software licensed from Symbian Software Ltd (c) 1998-2004. Symbian and Symbian OS are trademarks of Symbian Ltd.

This software is based in part of the work of the FreeType Team. This product is covered by one or more of the following patents: United States Patent 5,155,805, United States Patent 5,325,479, United States Patent 5,159,668, United States Patent 2232861 and France Patent 90 05712.



Java is a trademark of Sun Microsystems, Inc.

Bluetooth is a registered trademark of Bluetooth SIG, Inc.

RealPlayer, and the RealPlayer logo are trademarks or registered trademarks of RealNetworks, Inc.

ЛЮБОЕ ИСПОЛЬЗОВАНИЕ ЭТОГО ПРОДУКТА ДЛЯ РАБОТЫ С ДАННЫМИ В СТАНДАРТЕ MPEG-4 VISUAL ЗАПРЕЩЕНО, ЗА ИСКЛЮЧЕНИЕМ ИСПОЛЬЗОВАНИЯ, НЕПОСРЕДСТВЕННО СВЯЗАННОГО С: (А) ДАННЫМИ ИЛИ ИНФОРМАЦИЕЙ: (i) СОЗДАВАЕМЫМИ И ПЕРЕДАВАЕМЫМИ ПОТРЕБИТЕЛЕМ БЕСПЛАТНО, ТО ЕСТЬ НЕ В СВЯЗИ С ОСУЩЕСТВЛЕНИЕМ ПРЕДПРИНИМАТЕЛЬСКОЙ ДЕЯТЕЛЬНОСТИ И (ii) ПРЕДНАЗНАЧЕННЫМИ ТОЛЬКО ДЛЯ ЛИЧНОГО ИСПОЛЬЗОВАНИЯ; (Б) ДРУГОГО ИСПОЛЬЗОВАНИЯ, СПЕЦИАЛЬНО ЛИЦЕНЗИРОВАННОГО КОМПАНИЕЙ MPEG LA, L.L.C..

Корпорация Nokia придерживается политики непрерывного развития. Корпорация Nokia оставляет за собой право вносить любые изменения и улучшения в любой продукт, описанный в этом документе, без предварительного уведомления.

Корпорация Nokia не несет ответственности за потерю данных или прибыли, а также за любой специальный, случайный, последующий или косвенный ущерб, чем бы он ни был вызван.

"Содержание этого документа представлено на условиях ""как есть"". Кроме требований действующего законодательства, никакие иные гарантии, как явные, так и подразумеваемые, включая (но не ограничиваясь) неявными гарантиями коммерческой ценности и пригодности для определенной цели, не касаются точности, надежности или содержания этого документа. Корпорация Nokia оставляет за собой право пересматривать или изменять содержимое данного документа в любое время без предварительного уведомления."

Доступность конкретных продуктов может зависеть от региона. Обратитесь к ближайшему представителю Корпорации Nokia.

Ограничение экспорта

Данное устройство может содержать компоненты, технологии и/или программное обеспечение, подпадающие под действие экспортного законодательства США и других стран.

Нарушение экспортного законодательства запрещено.

**ПРЕДУПРЕЖДЕНИЕ FCC/ФЕДЕРАЛЬНОГО МИНИСТЕРСТВА ПРОМЫШЛЕННОСТИ КАНАДЫ**

Устройство может быть причиной теле- и радиопомех (например, при использовании телефона вблизи от приемной аппаратуры). FCC (федеральная комиссия по коммуникациям) или федеральное министерство промышленности Канады может потребовать прекращения использования телефона, если такие помехи невозможно устранить. Если необходима поддержка, обращайтесь в местный сервисный центр. Данное устройство соответствует части 15 правил FCC. Эксплуатация возможна при условии, что устройство не является причиной вредных помех.

9230585/Выпуск 1

# Содержание

<b>Правила техники безопасности.....</b>	<b>6</b>
О ВАШЕМ УСТРОЙСТВЕ.....	6
СЕТЕВЫЕ УСЛУГИ.....	7
Общая память.....	7
Аксессуары, аккумуляторы и зарядные устройства.....	7
<b>1. Приступая к работе.....</b>	<b>8</b>
Установка SIM-карты, аккумулятора и карты памяти.....	8
Зарядка аккумулятора.....	9
Включение и выключение устройства.....	9
Коды доступа.....	9
Первое включение устройства.....	10
Клавиши и разъемы.....	10
Интерфейс коммуникатора.....	11
О дисплее.....	12
Общие действия в нескольких приложениях.....	12
Телефон.....	12
Индикаторы дисплея.....	13
Блокировка клавиатуры (защита клавиатуры).....	13
Инструкции в устройстве.....	13
Использование компакт-диска.....	13
Поддержка Nokia в Интернете.....	13
<b>2. Коммуникатор.....</b>	<b>14</b>
Персонализация устройства.....	14
Смена передней панели и клавиатуры.....	14
Настройка громкости.....	15
Nokia PC Suite.....	15
Data Mover.....	15
Резервное копирование.....	16
Пер. данн.....	16
Синхронизация.....	17
Установка приложений и программного обеспечения.....	18
Установка программного обеспечения Symbian.....	18
Установка Java™-приложений.....	18
Java™.....	18
Java MIDP.....	18
Java PP.....	19
Печать.....	19
Настройка параметров печати.....	19
Определение параметров страницы.....	19
Проблемы при печати.....	20
Управление настройками печати мобильного принтера.....	20
Наклейки на упаковке.....	20
Соединения для передачи данных.....	20
Беспроводная локальная сеть (мобильная сеть).....	20
Пакетная передача данных (режим пакетирования передачи данных, GPRS).....	21
Высокоскоростная передача данных (высокоскоростная передача данных с коммутацией каналов, HSCSD).....	21
Передача GSM-данных.....	22
<b>3. Телефон.....</b>	<b>23</b>
Выполнение звонка.....	23
Ответ на звонок.....	23
Используемые во время разговора параметры.....	23
Набор текста.....	24
Доступ к функциям меню.....	24
Сообщения.....	25
Журнал звонков.....	25
Контакты.....	25
Сочетания клавиш для доступа к списку контактов.....	25
Поиск, добавление и удаление контактов.....	26
Настройки контактов.....	26
Быстрый набор.....	26
Другие функции.....	26
Режимы.....	26
Настройки.....	26
<b>4. Рабочий стол.....</b>	<b>28</b>
Управление группами.....	28
Создание новой группы.....	29
<b>5. Телефон.....</b>	<b>30</b>
Выполнение звонка.....	30
Просмотр набранных номеров, принятых и непринятых звонков.....	30
Ответ на звонок.....	30
Быстрый набор.....	30
Проведение конференц-связи.....	31
Передача сигналов DTMF.....	31
Настройка автономного режима.....	31
Переадресация звонков.....	31
Служба запретов.....	32
Настройки звонка, сети и телефонной линии.....	32
Настройки звонка.....	32
Дополнительные настройки.....	32
Настройка голосового п/я.....	32
Журнал.....	33
Просмотр сведений журнала.....	33
Удаление сведений журнала.....	33
<b>6. Обмен сообщениями.....</b>	<b>34</b>
Центр обмена сообщениями.....	34
Подготовка и чтение сообщений.....	34
Управление сообщениями.....	35
Когда недостаточно памяти.....	35
Электронная почта.....	35
Работа в режиме прямого подключения и в автономном режиме.....	35
Изменение Интернет-соединения.....	36
Создание и передача сообщения электронной почты.....	36
Параметры передачи.....	36
Получение электронной почты.....	37
Чтение электронной почты и ответ на электронную почту.....	37
Вложения электронной почты.....	37
Изменение ответа на электронную почту и просмотр настроек.....	38
Настройки учетной записи электронной почты.....	38
Текстовые сообщения.....	39
Параметры передачи текстового сообщения.....	40
Ответ на текстовые сообщения.....	40
Настройки текстовых сообщений.....	40
Изменение настроек центра сообщений.....	41
Управление сообщениями, хранящимися на SIM-карте.....	41
Графические сообщения.....	41
Мультимедийные сообщения.....	41
Создание и передача мультимедийных сообщений.....	41
Получение мультимедийных сообщений.....	42
Настройки учетной записи мультимедийных сообщений.....	43
Факс.....	43
Настройка параметров передачи для факса.....	43
Сохранение полученного факса.....	43
Изменение настроек факса.....	44
Получение факсов из удаленного п/я факсов.....	44
Интеллектуальные сообщения.....	44
Получение логотипов оператора.....	44
Получение мелодий.....	44
Получение конфигурационных сообщений.....	44
Получение уведомлений по электронной почте.....	45
Открытие сообщений, защищенных паролем.....	45
Просмотр сообщений, содержащих закладки.....	45
Просмотр конфигурационной информации.....	45
Переименование настроек.....	45
Получение настроек предоставления услуг.....	45
Услуги трансляции сети.....	45
<b>7. Интернет.....</b>	<b>47</b>
Загрузка файлов.....	47
Очистка кэша.....	48

## Содержание

Управление закладками.....	48	Страница Прокси.....	75
Изменение настроек обозревателя.....	48	Страница Перед. данн.....	75
<b>8. Контакты.....</b>	<b>50</b>	Страница Сценарий.....	75
Управление картами контактов.....	50	Страница Другие.....	75
Изменение карт контактов.....	50	Настройка точки входа в Интернет для мобильной сети.....	76
Создание и изменение шаблонов карт контактов.....	51	Конфигурирование дополнительных настроек точки входа в Интернет.....	76
Своя карта контакта.....	51	Модули EAP.....	77
Передача карт контактов.....	51	Конфигурирование настроек Интернет-соединения.....	79
Передача карты контакта.....	51	Выбор точки доступа в Интернет.....	79
Создание и изменение групп контактов.....	52	Общие.....	79
Управление контактами, хранящимися на SIM-карте.....	52	Дата и время.....	79
Копирование и перемещение контактов в другую базу данных.....	52	Регион. настройки.....	79
Настройки карт контактов.....	53	Страница Время.....	80
<b>9. Documents.....</b>	<b>54</b>	Страница Дата.....	80
Работа с документами.....	54	Страница Числа.....	80
Форматирование документов.....	55	Страница Валюта.....	80
Вставка и изменение объектов.....	55	Язык.....	80
Просмотр таблиц.....	55	Мои, клавиша собственных настроек.....	80
Использование шаблонов.....	55	Дисплей.....	80
<b>10. Электронная таблица.....</b>	<b>56</b>	Фоновые изображения.....	81
Книги.....	56	Настройки аксессуаров.....	81
Работа с таблицами.....	56	Управление данными.....	81
Работа с ячейками.....	56	Диспетчер прилож.....	81
Создание и изменение диаграмм.....	57	Изменение настроек установки.....	82
Список функций.....	57	Настройка параметров защиты Java-приложений.....	82
<b>11. Презентации.....</b>	<b>62</b>	Папки камеры.....	82
Просмотр презентаций.....	62	Резервное копирование.....	82
Показ слайдов.....	62	Память.....	82
Показ слайдов с помощью информационного проектора.....	62	Обмен сообщениями.....	82
Создание презентаций.....	63	Телефон.....	82
Вставка таблиц.....	63	Настройки режима.....	83
Работа с различными режимами.....	63	Переадресация передачи данных и факсов (услуга сети).....	83
Режим структуры.....	63	Запрет передачи данных и факсов (услуга сети).....	83
Режим заметок.....	63	Отправка сообщений.....	84
Режим образца слайдов.....	64	Сервисное сообщение.....	84
<b>12. Календарь.....</b>	<b>65</b>	Подключения.....	84
Создание элементов календаря.....	65	Беспроводная сеть.....	84
Значки календаря.....	65	Определение настроек мобильной сети.....	84
Управление элементами календаря.....	66	Создание основной точки входа в Интернет для мобильной сети.....	85
Настройки календаря.....	66	Настройка кабельного соединения.....	85
Бланки календаря.....	66	Настр. RealPlayer.....	85
Календарь на месяц.....	67	Защита.....	85
Календарь на неделю.....	67	Защита телефона.....	85
Календарь на день.....	67	Определение настроек блокировки устройства.....	86
Бланк расписания на неделю.....	67	Определение настроек PIN-кода.....	86
Бланк расписания на год.....	67	Изменение пароля для запретов.....	86
Бланк годовщин.....	67	Диспетчер сертификатов.....	86
Бланк списков дел.....	67	Управление сертификатами.....	87
Файлы календаря.....	67	Дополнительно.....	87
<b>13. Дисп. файлов.....</b>	<b>69</b>	О продукте.....	87
Управление файлами и папками.....	69	Кодировка яч. пам.....	87
Защита карты памяти.....	70	Журн. запр. к пам.....	87
<b>14. Камера и изображения.....</b>	<b>71</b>	<b>16. Мультимедийные приложения.....</b>	<b>88</b>
Камера.....	71	RealPlayer.....	88
Фотографирование.....	71	Воспроизведение мультимедийных клипов.....	88
Запись видеоклипа.....	71	Настройка громкости мультимедийного клипа.....	88
Настройки камеры.....	71	Передача мультимедийных клипов.....	88
Изображения.....	72	Муз. проигрыватель.....	89
Просмотр изображений.....	72	Прослушивание музыки.....	89
Изменение изображений.....	72	Управление музыкальными дорожками.....	89
Управления файлами изображений.....	72	Передача музыки.....	89
<b>15. Панель упр.....</b>	<b>74</b>	Диктофон.....	89
Параметры Интернета.....	74	Открытие диктофона.....	90
Настройка точки входа в Интернет.....	74	Запись телефонных звонков и голосовых заметок.....	90
Конфигурирование дополнительных настроек точки входа в Интернет.....	75	Воспроизведение записи речи.....	90
Страница Конфиг. IP.....	75	Передача записи речи.....	90
		<b>17. Калькулятор.....</b>	<b>92</b>
		Выполнение вычислений.....	92
		Использование инженерного калькулятора.....	92
		Сохранение чисел в памяти.....	92
		Определение формата чисел в калькуляторе.....	92

## Содержание

<b>18. Часы.....</b>	<b>93</b>
Использование функции мирового времени.....	93
Использование функции Будильник.....	93
Сигналы и напоминания.....	93
Города и страны.....	93
Изменение городов.....	93
Поиск городов на карте мира.....	93
Создание и изменение элементов стран.....	94
Создание и изменение элементов городов.....	94
<b>19. Возможность подключения.....</b>	<b>95</b>
Мобильная сеть.....	95
Настройка сети прямого подключения "компьютер-компьютер" (специальный режим).....	95
Кабельное соединение.....	95
Транз. пересылка IP.....	96
Bluetooth.....	96
Настройки Bluetooth.....	96
Передача данных с помощью Bluetooth.....	96
Получение данных с помощью Bluetooth.....	97
Сопряжение с устройством.....	97
Завершение связи Bluetooth.....	97
Изменение состояния связи Bluetooth.....	97
IR-порт.....	97
Модем.....	98
Удаленная конфигурация (услуга сети).....	98
Создание нового режима сервера конфигурации.....	98
<b>20. Сочетания клавиш.....</b>	<b>100</b>
Основные сочетания клавиш.....	100
Сочетания клавиш для конкретных приложений.....	100
<b>21. Передача данных.....</b>	<b>105</b>
Шум.....	105
Роуминг.....	105
Электростатический разряд.....	105
Зоны отсутствия и пропадания сигнала.....	105
Ухудшение сигнала.....	105
Снижение уровня сигнала.....	105
<b>Информация об аккумуляторах.....</b>	<b>106</b>
<b>УХОД И ТЕХНИЧЕСКОЕ ОБСЛУЖИВАНИЕ.....</b>	<b>107</b>
<b>Дополнительная информация по технике безопасности.....</b>	<b>108</b>
Условия эксплуатации.....	108
Медицинское оборудование.....	108
Кардиостимуляторы.....	108
Слуховые аппараты.....	108
Автомобили.....	108
Взрывоопасная среда.....	108
Вызов службы экстренной помощи.....	109
Информация о сертификации (SAR).....	109
ДАННОЕ УСТРОЙСТВО СООТВЕТСТВУЕТ МЕЖДУНАРОДНЫМ ТРЕБОВАНИЯМ К УРОВНЮ ОБЛУЧЕНИЯ РАДИОЧАСТОТНОЙ ЭНЕРГИЕЙ.....	109
<b>Алфавитный указатель.....</b>	<b>111</b>

## Правила техники безопасности

Ознакомьтесь с перечисленными ниже простыми правилами техники безопасности. Нарушение этих правил может быть опасным или незаконным. Дополнительная информация приведена в полном руководстве по эксплуатации.



### БЕЗОПАСНОЕ ВКЛЮЧЕНИЕ

Не включайте устройство, если его использование запрещено, может вызвать помехи или быть опасным.



### БЕЗОПАСНОСТЬ ДОРОЖНОГО ДВИЖЕНИЯ - ПРЕЖДЕ ВСЕГО

Строго соблюдайте местное законодательство. Не держите в руке мобильное устройство за рулем движущегося автомобиля. Помните о том, что безопасность дорожного движения имеет первостепенное значение!



### РАДИОПОМЕХИ

Любые мобильные устройства подвержены воздействию радиопомех, которые могут ухудшить качество связи.



### ВЫКЛЮЧАЙТЕ В БОЛЬНИЦАХ

Соблюдайте все установленные ограничения. Выключайте устройство рядом с медицинским оборудованием.



### ВЫКЛЮЧАЙТЕ В САМОЛЕТЕ

Соблюдайте все установленные ограничения. Мобильные устройства могут создавать помехи в работе систем самолета.



### ВЫКЛЮЧАЙТЕ НА АВТОЗАПРАВОЧНЫХ СТАНЦИЯХ

Не пользуйтесь устройством на автозаправочных станциях, а также вблизи топливных или химических объектов.



### ВЫКЛЮЧАЙТЕ В МЕСТАХ ВЫПОЛНЕНИЯ ВЗРЫВНЫХ РАБОТ

Соблюдайте все установленные ограничения. Не пользуйтесь устройством в местах проведения взрывных работ.



### ПРАВИЛЬНО ПОЛЬЗУЙТЕСЬ

Используйте устройство только в нормальном рабочем положении как указано в данном руководстве по эксплуатации. Не следует без необходимости прикасаться к антенне.



### ОБРАЩАЙТЕСЬ ТОЛЬКО К КВАЛИФИЦИРОВАННЫМ СПЕЦИАЛИСТАМ

Работы по настройке и ремонту изделия должны проводить только квалифицированные специалисты.



### АКСЕССУАРЫ И АККУМУЛЯТОРЫ

Применяйте только рекомендованные изготовителем аксессуары и аккумуляторы. Не подключайте несовместимые устройства.



### ВОДОНЕПРОНИЦАЕМОСТЬ

Данное устройство не является водонепроницаемым. Оберегайте его от попадания влаги.



### РЕЗЕРВНОЕ КОПИРОВАНИЕ

Регулярно создавайте резервные копии (электронные или бумажные) всех важных данных.





### ПОДКЛЮЧЕНИЕ К ДРУГИМ УСТРОЙСТВАМ

При подключении другого устройства ознакомьтесь с правилами техники безопасности, приведенными в руководстве по эксплуатации соответствующего устройства. Не подключайте несовместимые устройства.



### ВЫЗОВ СЛУЖБЫ ЭКСТРЕННОЙ ПОМОЩИ

Убедитесь в том, что встроенный в устройство телефон включен и находится в зоне обслуживания сотовой сети. Нажмите клавишу  столько раз, сколько необходимо для очистки дисплея и возврата в режим ожидания. Введите номер экстренной службы и нажмите . Сообщите о своем местонахождении. Не прерывайте связи, не дожидаясь разрешения.

## ■ О ВАШЕМ УСТРОЙСТВЕ

Мобильное устройство, информация о котором приведена в этом руководстве, одобрено для использования в сети EGSM900/GSM1800/GSM1900. Для получения информации о сетях обратитесь к поставщику услуг.

При использовании функций данного устройства соблюдайте все законы и уважайте конфиденциальность и охраняемые законом права других лиц.



**Внимание:** Не включайте устройство, если его использование может вызвать помехи или создать угрозу безопасности.

## ■ СЕТЕВЫЕ УСЛУГИ

Работа телефона возможна только при наличии обслуживания, предоставляемого поставщиком услуг мобильной связи. Многие функции устройства зависят от того, поддерживает ли их мобильная сеть. В некоторых сетях предоставляются не все сетевые услуги. Кроме того, для использования некоторых услуг сети требуется оформление специального соглашения с поставщиком услуг. Дополнительная информация по использованию услуг сети, а также о тарифах предоставляется поставщиком услуг мобильной связи. В некоторых сетях существуют ограничения на использование услуг сети. Например, не поддерживаются услуги на определенных языках и не отображаются некоторые символы национальных алфавитов.

Поставщик услуг может заблокировать работу некоторых функций устройства. В этом случае они будут отсутствовать в меню. Дополнительную информацию можно получить у поставщика услуг.

Данное устройство поддерживает протоколы WAP 2.0 (HTTP и SSL), которые выполняются на основе протоколов TCP/IP. Некоторые функции устройства (например, ) требуют поддержки этих технологий мобильной сетью.

## ■ Общая память

Следующие функции данного устройства могут совместно использовать память: контакты, текстовые сообщения, мультимедийные сообщения, мелодии, звуковые файлы, календарь и деловые заметки, файлы, сохраненные из любого приложения (например, документы Office, изображения, звуковые файлы и видеоклипы), и загруженные приложения. Использование одной или нескольких функций может уменьшить память, доступную для общей памяти оставшихся функций. Например, при сохранении множества изображений может использоваться вся доступная память. При попытке использования возможности общей памяти устройство может отображать сообщение о том, что память заполнена. В этом случае перед продолжением удалите некоторую информацию или элементы, хранящиеся в общей памяти.

## ■ Аксессуары, аккумуляторы и зарядные устройства

Перед подключением зарядного устройства выясните номер его модели. Для данного устройства предназначены зарядные устройства типа ACP-12, AC-1 и LCH-12.



### Внимание:

Пользуйтесь только такими аккумуляторами, зарядными устройствами и аксессуарами, которые рекомендованы корпорацией Nokia для подключения к данной модели устройства. Применение любых других аксессуаров может привести к аннулированию гарантий и сертификатов и может быть опасным.

По вопросам приобретения рекомендованных аксессуаров обращайтесь к дилеру. Отсоединяя кабель питания аксессуара, держитесь за вилку, а не за шнур.

Устройство и аксессуары могут содержать мелкие детали. Храните их в недоступном для детей месте.

## 1. Приступая к работе

Коммуникатор Nokia 9500 предоставляет различные бизнес-приложения, например, электронная почта, средства офиса, веб-обозреватель, а также обеспечивает установление гибких и быстрых сетевых соединений посредством интегрированной мобильной сети и EGPRS (EDGE).

### ■ Установка SIM-карты, аккумулятора и карты памяти

Храните SIM-карты в местах, недоступных для детей. Информацию о предоставлении и использовании услуг SIM-карты можно получить у поставщика SIM-карты (поставщика услуг, оператора сотовой сети или в других аналогичных организациях).

Используйте с данным устройством только совместимые мультимедийные карты (MMC). Карты памяти других типов, например, карты Secure Digital (SD), не подходят к гнезду карты MMC и не совместимы с данным устройством. При использовании несовместимой карты памяти возможно повреждение карты и/или устройства, а также утрата информации, записанной на несовместимой карте памяти.

1. Перед отсоединением аккумулятора обязательно выключите устройство и отсоедините его от зарядного устройства. Повернув устройство обратной стороной к себе, нажмите кнопку фиксатора задней панели (1) и выдвиньте панель в направлении, указанном стрелками.

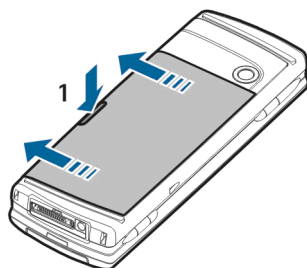

2. Вставьте SIM-карту в слот для SIM-карты (1). Убедитесь, что скошенный уголок SIM-карты направлен в сторону объектива камеры, а контактная область карты обращена книзу.

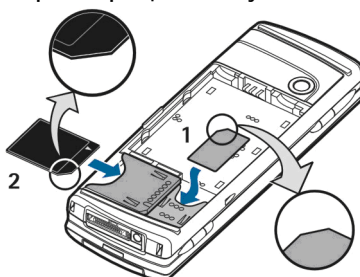

При наличии карты памяти вставьте ее в слот для карты памяти (2). Убедитесь, что скошенный уголок карты памяти направлен в сторону слота SIM-карты, а контактная область обращена книзу. Имейте в виду, что для распознавания карты памяти устройством задняя панель должна быть установлена на место.

3. Вставьте аккумулятор. Совместите контакты аккумулятора с соответствующими разъемами в аккумуляторном отсеке.

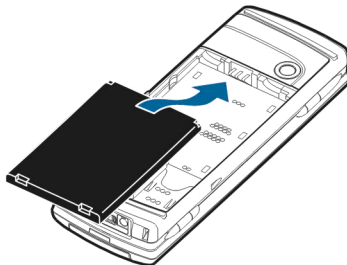

4. Вставьте фиксирующие защелки задней панели в соответствующие пазы и задвиньте панель на место.

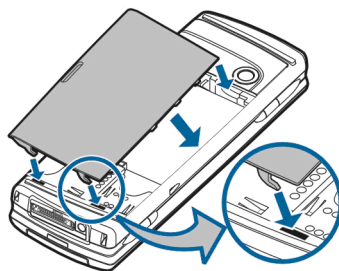

## ■ Зарядка аккумулятора

1. Подключите зарядное устройство к розетке переменного тока.
2. Подключите шнур питания к разъему в нижней части устройства. [См. Рис. Клавиши и разъемы на стр. 10.](#) Полоса индикатора аккумулятора начнет мигать. Если аккумулятор полностью разряжен, индикатор зарядки может появиться через несколько минут. Устройство можно использовать даже во время зарядки.
3. Когда аккумулятор полностью заряжен, мигание полосы индикатора прекращается. Отключите зарядное устройство от коммуникатора, а затем от розетки переменного тока.

## ■ Включение и выключение устройства

- Для включения устройства нажмите и удерживайте нажатой кнопку питания. Если SIM-карта не вставлена в телефон или выбран режим *Авт. реж.*, коммуникатор может работать без функций телефона.
- Если устройство запрашивает PIN-код или код защиты, введите его и нажмите *OK*.
- Для выключения устройства нажмите и удерживайте нажатой кнопку питания.

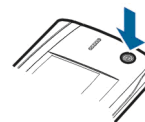

**Совет:** При включении телефон распознает поставщика SIM-карты и автоматически конфигурирует правильное текстовое и мультимедийное сообщение, а также настройки GPRS.



**Совет:** Если вынуть аккумулятор, а затем быстро установить его обратно, возможно, понадобится нажать кнопку питания для запуска устройства.

Устройство оснащено двумя внутренними антеннами.



### Примечание:

Как и при работе с любыми другими радиопередающими устройствами, не следует без необходимости прикасаться к антеннам включенного устройства. Прикосновение к антенне может ухудшить качество связи и привести к нецелесообразному увеличению мощности излучаемого сигнала. Для повышения эффективности антенны и увеличения времени работы устройства не прикасайтесь к антенне во время разговора.

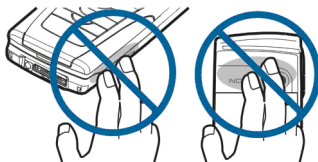

Нормальное положение: удерживайте устройство над плечом, направляя антенну вверх.



## ■ Коды доступа

В устройстве используется несколько кодов доступа для защиты от несанкционированного использования устройства и SIM-карты.

Необходимы следующие коды доступа:

## Приступая к работе

- PIN-код и PIN2-код — PIN-код (личный идентификационный номер) защищает SIM-карту от несанкционированного использования и обычно поддерживается SIM-картой. PIN2-код может поддерживаться некоторыми SIM-картами и необходим для доступа к отдельным функциям, например, разрешенному номеру.

После трех последовательных вводов неверного PIN-кода он блокируется. Чтобы снова использовать SIM-карту, необходимо разблокировать телефон с помощью кода PUK (личный код разблокировки). PIN2-код может поддерживаться некоторыми SIM-картами и необходим для доступа к отдельным функциям, например, разрешенному номеру. Если SIM-карта не поддерживает коды, обратитесь к поставщику услуг.

- Код блокировки — Код блокировки защищает устройство от несанкционированного использования. Стандартный код блокировки - 12345. Измените код и храните новый код в безопасном месте отдельно от устройства.
- Коды PUK и PUK2 — Код PUK (личный код разблокировки) необходим для смены блокирующего PIN-кода. Код PUK2 используется для изменения блокирующего PIN2-кода. Если SIM-карта не поддерживает коды, обратитесь к поставщику услуг.
- **Пароль для запретов** — При использовании службы запретов необходим пароль для запретов. [См. Изменение пароля для запретов на стр. 86.](#)

Некоторые приложения устройства используют пароли и имена пользователей для защиты от несанкционированного использования Интернета и его служб. Изменить эти пароли можно в настройках приложений.

## ■ Первое включение устройства

При первом включении коммуникатора необходимо выполнить несколько основных настроек. Позже эти настройки можно изменить. Следуйте инструкциям на экране.



1. Выберите язык коммуникатора и нажмите **OK**.
2. Выберите свой город из списка и нажмите **OK**. Город можно выбрать, начав ввод его названия или используя клавишу прокрутки или клавиши со стрелками. Имейте в виду, что важно выбрать правильный город, поскольку запланированные элементы календаря могут изменяться при смене города.
3. Установите дату и время и нажмите **OK**.
4. Нажмите **OK**, чтобы создать собственную карту контакта.
5. Введите информацию карты контакта и нажмите **OK**.
6. Нажмите **OK**.

Стандартные папки, например, **C:\Мои файлы** и подпапки создаются при первом запуске. Имейте в виду, что при последующей смене языка устройства имена папок останутся без изменений.

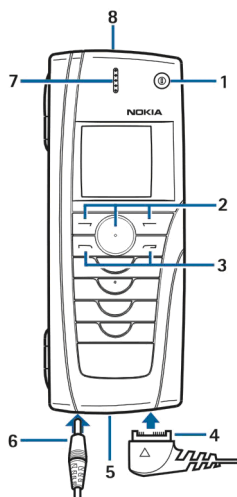
## ■ Клавиши и разъемы



Клавиши и разъемы

- 1 — Кнопка питания .
- 2 — Клавиша прокрутки, левая и правая клавиши выбора. Нажмите в центре клавиши прокрутки или нажмите одну из клавиш выбора для выполнения функции, отображаемой над клавишей.
- 3 — Клавиша набора номера (слева, ) , клавиша завершения разговора (справа, ) .
- 4 — Разъем PopPort™ для кабеля USB, наушников и устройства связи.
- 5 — Инфракрасный порт и микрофон.
- 6 — Разъем зарядного устройства.

## Приступая к работе

7 — Динамик.

8 — Громкоговоритель для громкой связи и других звуковых сигналов.

## ■ Интерфейс коммуникатора

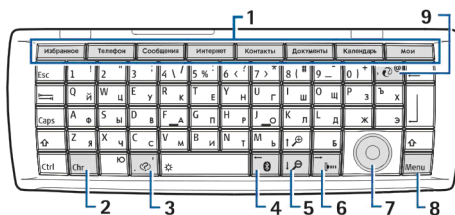

Клавиатура коммуникатора

1 — Клавиши приложений. Каждая клавиша запускает соответствующее приложение, кроме клавиши собственных настроек, которую можно сконфигурировать для открытия любого приложения. Нажмите Ctrl+клавишу "Мои" для выбора приложения, которое должно открываться при нажатии клавиши собственных настроек "Мои".

2 — Клавиша символов. Открывает таблицу символов, в которой можно выбрать специальные символы. Нажмите Chr +клавишу с зелеными символами для доступа к символам и функциям, отображаемым за комбинациями клавиш.

3 — Клавиша справки. Чтобы получить поддержку с помощью устройства, нажмите "Chr" +

4 — Клавиша Bluetooth. Для включения Bluetooth нажмите "Chr" +

5 — Клавиши масштабирования. Для увеличения или уменьшения размера шрифта и значков нажмите "Chr" + клавиши масштабирования.

6 — Клавиша инфракрасного порта. Для включения IR-порта нажмите "Chr" +

7 — Клавиша прокрутки. Нажмите клавишу прокрутки влево, вправо, вверх или вниз для прокрутки различных списков. Нажмите в центре клавиши прокрутки для выбора или выполнения функции подчеркнутой кнопки команд.

8 — Клавиша меню. Нажмите клавишу меню для открытия меню или перехода между страницами многостраничного диалогового окна.

9 — Клавиша синхронизации. Установите соединение и нажмите "Chr" + для синхронизации устройства с совместимым ПК.

**Совет:** Для перемещения по меню или дисплею, например, в веб-приложении можно использовать клавиши со стрелками или клавишу прокрутки. Клавиша со стрелкой влево находится на клавише Bluetooth (4), клавиши со стрелками вверх и вниз - на клавише масштабирования (5), а клавиша со стрелкой вправо - на клавише IR-порта (6).

**Совет:** Для отмены выбора и закрытия диалоговых окон и приложений нажмите клавишу "Esc".

**Совет:** Для удаления элементов, таких как элементы календаря или сообщения, нажмите клавишу возврата.

Дисплей коммуникатора включается при открытии панели. На дисплее отображается приложение, которое было активным при последнем использовании устройства. При закрытии панели дисплей коммуникатора отключается.

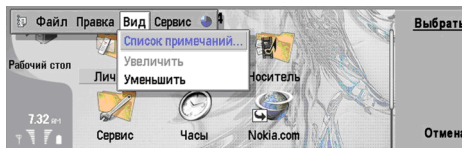

Главное окно рабочего стола

1 — Меню. Нажмите клавишу меню для открытия меню. Для перемещения по меню можно использовать клавишу прокрутки или клавиши со стрелками, а для выбора параметров меню - клавишу ввода.

2 — Папка. Приложения, ссылки и заметки можно организовать в различные папки. [См. Создание новой группы на стр. 29.](#)

3 — Полоса прокрутки. Например, если в *Документы* содержится длинный файл, полоса прокрутки помогает пользователю определить, в какой части файла он находится, а также оценить размер файла. Чем длиннее полоса прокрутки, тем больше просматриваемый файл.

4 — Кнопки команд. Команды в правой части дисплея соответствуют кнопкам команд. Имейте в виду, что затемненная команда не может быть использована.

5 — Приложение. Чтобы открыть приложение из *Рабочий стол*, выберите его и нажмите *Открыть* или клавишу ввода.

6 — Область индикатора. В области индикатора отображается информация о приложении или системе.

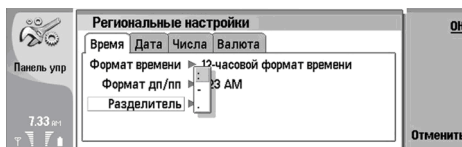

### Многостраничное диалоговое окно

1 — Страницы диалогового окна. Можно переходить от одной страницы к другой, нажимая клавишу меню.

2 — Список выбора. Можно просмотреть различные параметры в списке выбора и выбрать один из них.

3 — Кнопки команд. Можно использовать кнопки команд для выполнения функций на странице диалогового окна или в списке выбора.

Если на экране отображается более одного фрейма, выбранный фрейм всегда выделяется. Между фреймами можно перемещаться, нажимая клавишу табуляции.



**Совет:** Нажмите **Chr**+клавишу табуляции для переключения между открытыми приложениями. Для перехода в список нажмите "**Chr**" + клавишу табуляции еще раз.

### О дисплее

На экране может отображаться небольшое количество пропущенных, обесцвеченных или ярких точек. Это особенность дисплеев такого типа. На некоторых дисплеях пиксели или точки могут обновляться медленно. Это нормальное явление, которое не свидетельствует о неисправности устройства.

### Общие действия в нескольких приложениях

Можно обнаружить следующие действия в нескольких приложениях:

- Чтобы переключиться между открытыми приложениями, нажмите клавишу меню, выберите и выберите приложение.
- Чтобы изменить режим, нажмите клавишу меню, выберите и перейдите к необходимому режиму. Для изменения настроек режима, например, мелодий выберите режим и нажмите *Правка*.
- Чтобы включить режим для конкретного времени, нажмите клавишу меню, выберите и выберите необходимый режим. Нажмите *Таймер* и установите время (до 24 часов) прекращения действия настроек режима. Когда наступит время завершения, будет включен предыдущий режим, для которого время не установлено.
- Для сохранения файла нажмите клавишу меню и выберите *Файл* → *Сохранить*. Существуют различные параметры сохранения в зависимости от используемого приложения.
- Для передачи файла нажмите клавишу меню и выберите *Файл* → *Отправить*. Можно передать файл в качестве сообщения электронной почты, факса, текстового или мультимедийного сообщения или использовать для передачи IR-порт или технологию Bluetooth.
- Для добавления ссылки нажмите клавишу меню и выберите *Файл* → *Добавить на рабочий стол*. Перейдите к группе, на которую необходимо добавить ссылку, и нажмите *Выбрать*. После выбора группы нажмите *OK*. Например, можно добавить ссылки на файлы или веб-страницы.
- Для печати на совместимом принтере нажмите клавишу меню и выберите *Файл* → *Печать*. Можно просмотреть элементы перед их печатью или изменить вид распечатываемых страниц.
- Чтобы выполнить операции вырезания, копирования или вставки, нажмите клавишу меню и выберите *Правка*, *Вырезать*, *Копировать* и *Вставить*.
- Для удаления файла нажмите клавишу меню и выберите *Правка* → *Удалить*.
- Чтобы увеличить или уменьшить масштаб, нажмите клавишу меню и выберите *Вид* → *Масштаб* и необходимый масштаб.
- Для вставки специальных символов в текст нажмите клавишу "**Chr**".

### ■ Телефон

- Для просмотра последних набранных номеров нажмите . Перейдите к номеру или имени и нажмите еще раз для набора номера.
- Для вызова голосового п/я (услуга сети) нажмите и удерживайте нажатой .
- Для просмотра полученных текстовых сообщений нажмите клавишу прокрутки вправо.
- Для открытия списка контактов нажмите клавишу прокрутки вниз.
- Для включения камеры нажмите клавишу прокрутки вверх.
- Для создания и передачи текстовых сообщений нажмите клавишу прокрутки влево.
- Для изменения режима временно нажмите кнопку питания и выберите необходимый режим. Нажмите *Выбрать*, чтобы включить режим.
- Для переключения между двумя телефонными линиями (услуга сети), нажмите и удерживайте нажатой .

## Индикаторы дисплея

 Уровень сигнала сотовой сети в текущем местоположении. Чем выше полоска индикатора, тем сильнее сигнал.

 Уровень зарядки аккумулятора. Чем выше полоска индикатора, тем больше уровень зарядки аккумулятора.

 Получено сообщение.

 Клавиатура телефона заблокирована.

 Выбран режим без звука. Устройство не воспроизводит мелодию при входящем звонке или текстовом сообщении.

 Инфракрасное соединение включено. Если индикатор мигает, устройство пытается установить соединение с другим устройством, или соединение потеряно.

 Выбран режим переадресации всех звонков на другой номер.

**1** и **2** Отображает телефонную линию, выбранную в меню *Настройки* → *Настр. вызова* → *Телефонная линия на выход*, при наличии подписки на две телефонные линии (услуга сети).



 Включен режим по времени. Можно изменить настройки режима, например, мелодии в *Панель упр. См. Настройки режима на стр. 83*.

 Не принят звонок.

## Блокировка клавиатуры (защита клавиатуры)

При включенной функции блокировки клавиатуры сохраняется возможность вызова службы экстренной помощи, номер которой запрограммирован в памяти устройства. Введите номер экстренной службы и нажмите .

Используйте блокировку клавиатуры (защиту клавиатуры) для предотвращения случайного нажатия клавиш на телефоне.

- Чтобы заблокировать клавиатуру, нажмите в центре клавиши прокрутки и выберите .
- Чтобы разблокировать клавиатуру, нажмите в центре клавиши прокрутки и выберите .
- Для блокировки системы нажмите в центре клавиши прокрутки и выберите . Имейте в виду, что необходимо определить код блокировки, с помощью которого можно блокировать и разблокировать систему.

## ■ Инструкции в устройстве

- Чтобы просмотреть инструкции по приложению, установленному в устройстве, нажмите "Chr" + . В справке устройства содержатся подробные инструкции, которые всегда под рукой.

## ■ Использование компакт-диска

Компакт-диск, входящий в комплект поставки, совместим с операционными системами Windows 98SE, Windows ME, Windows 2000 и Windows XP. Компакт-диск должен загружаться самостоятельно после его вставки в устройство для чтения компакт-дисков на совместимом ПК. В противном случае откройте проводник Windows, правой кнопкой щелкните устройство чтения компакт-дисков, в которое вставлен компакт-диск, и выберите "Автозапуск".

На компакт-диске можно найти расширенное руководство пользователя для коммуникатора Nokia 9500 и несколько дополнительных руководств.

С компакт-диска можно также установить Nokia PC Suite и ознакомиться с руководством пользователя Nokia PC Suite. Имейте в виду, что Nokia PC Suite можно использовать только в операционных системах Windows 2000 и Windows XP.

## ■ Поддержка Nokia в Интернете

Последнюю версию руководства, дополнительную информацию, загрузки и услуги, относящиеся к продукту Nokia, см. на веб-сайте [www.nokia.com](http://www.nokia.com) или региональном веб-сайте Nokia.

## 2. Коммуникатор

### ■ Персонализация устройства

- Панели. Можно менять передние панели устройства.
- Клавиши выбора. Можно изменять функции, отображаемые над правой и левой клавишами выбора.
- Рабочий стол. Можно организовать приложения, ссылки или заметки в папки и создать новые папки на рабочем столе.
- Клавиша собственных настроек "Мои". Можно сконфигурировать клавишу собственных настроек для открытия часто используемого приложения.
- Фоновые изображения. Можно установить фоновое изображение для дисплея телефона и дисплея коммуникатора. [См. Фоновые изображения на стр. 81.](#) Существует несколько готовых фоновых рисунков, однако можно использовать собственные картинки в качестве фоновых рисунков.
- Цветовая палитра. Можно изменять цветовую палитру устройства.

**Перех.** - это левая клавиша выбора в режиме ожидания. Ее можно использовать в качестве ссылки на часто используемые функции. Для активации функции перейдите к ней и нажмите **Выбрать**.



- Чтобы добавить функцию в список ссылок, нажмите **Опции**, выберите **Выбрать параметры**, перейдите к функции и нажмите **Отметить**. Для удаления функции из списка выберите ее и нажмите **Снять отметку**.
- Чтобы изменить порядок отображения функций в списке, нажмите **Опции** и выберите **Организовать**. Перейдите к функции, которую необходимо переместить, нажмите **Переместить** и выберите местоположение, в которое необходимо переместить функцию.

### Смена передней панели и клавиатуры



#### Примечание:

Перед заменой панелей необходимо выключить питание и отсоединить зарядное и другие устройства. При замене панелей не дотрагивайтесь до электронных компонентов. Не храните и не пользуйтесь устройством со снятыми панелями.

1. Нажмите кнопку фиксатора передней панели (1) и потяните панель (2) в направлении, указанном стрелкой. Начните с нижней части устройства и завершите фиксирующими защелками сверху устройства.

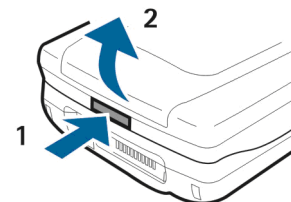

2. Снимите клавиатуру. Клавиатура фиксируется с помощью небольшого выступа (1).

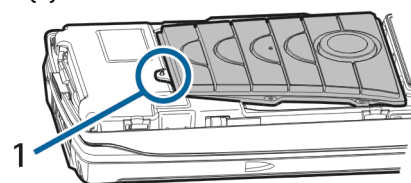

3. Потяните переднюю панель в направлении, указанном стрелкой.

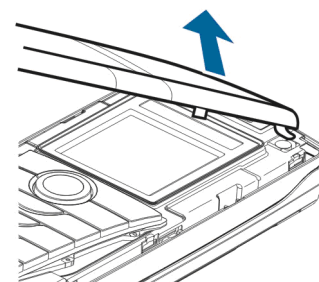

4. Для замены клавиатуры совместите ее с выступом, а затем слегка надавите, чтобы она встала на место.
5. Для замены передней панели совместите фиксирующие защелки с соответствующими разъемами на верхней части устройства, слегка наклонив панель, и вставьте ее на место, надавив до щелчка.

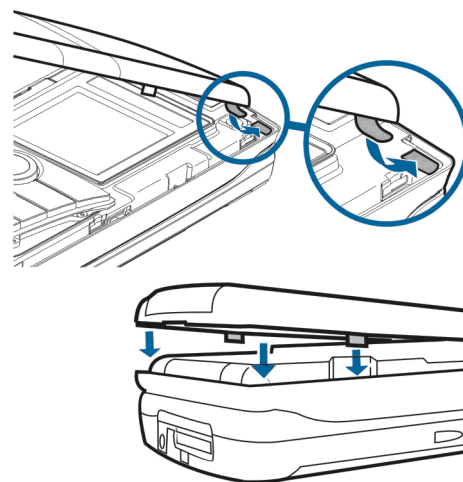

## ■ Настройка громкости



### Внимание:

Не подносите устройство к уху при включенном громкоговорителе, так как громкость в этом режиме может быть слишком велика.

- Чтобы настроить уровень громкости во время разговора, нажмите клавишу прокрутки влево или вправо.
- Чтобы настроить уровень громкости при использовании громкоговорителя, откройте *Телефон* и нажмите клавишу прокрутки влево или вправо.

## ■ Nokia PC Suite

Nokia PC Suite предлагает набор программ для управления коммуникатором Nokia 9500. Например, можно синхронизировать контакты, информацию календаря, электронную почту и элементы дел, хранящиеся в устройстве и на совместимом ПК, с помощью приложения Nokia PC Sync, управлять папками устройства посредством приложения Nokia Phone Browser, создавать резервные копии и восстанавливать личные данные с помощью приложения Nokia Content Copier, а также устанавливать приложения, используя программу установки приложений Nokia.

Дополнительные инструкции по установке и использованию PC Suite см. в руководстве по эксплуатации Nokia PC Suite на компакт-диске или в справках приложений Nokia PC Suite.

Чтобы использовать Nokia PC Suite, необходимо подключить устройство к совместимому ПК с помощью кабеля DKU-2 (USB), Bluetooth или IR-порта. [См. Возможность подключения на стр. 95.](#)

Установите Nokia PC Suite с компакт-диска или веб-сайта [www.nokia.com](http://www.nokia.com). Имейте в виду, что Nokia PC Suite можно использовать только в операционных системах Windows 2000 и Windows XP.

- Если необходимо использовать кабель, подключите его к совместимому ПК, а затем к устройству.
- Чтобы использовать технологию Bluetooth, выполните сопряжение устройства с совместимым ПК и авторизируйте ПК. [См. Сопряжение с устройством на стр. 97.](#)
- Чтобы использовать IR-порт, включите его на устройстве. [См. IR-порт на стр. 97.](#) При необходимости включите IR-порт на совместимом ПК.

Для кабельного соединения необходимо установить драйверы DKU-2 (USB). Чтобы использовать устройство в качестве модема, возможно, понадобится установка или обновление драйверов Bluetooth или драйверов IR-порта. Дополнительную информацию см. на компакт-диске, входящем в комплект поставки, на веб-сайте [www.nokia.com](http://www.nokia.com) и в руководстве пользователя Nokia PC Suite.

## ■ Data Mover

Приложение *Data Mover* позволяет передавать данные, например, контакты и настройки с коммуникатора серии Nokia 9200 на коммуникатор Nokia 9500 через IR-порт или с помощью карты памяти. Перед началом передачи данных убедитесь, что в памяти принимающего коммуникатора или на карте памяти достаточно свободного места. Имейте в виду, что передача данных невозможна, если объем свободной памяти коммуникатора Nokia 9500 составляет менее 2 Мб.

Не используйте коммуникатор Nokia 9500 во время работы приложения Data Mover. Если возможно, отключите телефон. Проверьте, достаточно ли заряжен аккумулятор; в противном случае подключите телефон к зарядному устройству.

## Коммуникатор

Имейте в виду, что последовательность действий может различаться в зависимости от типа передаваемой информации, используемого способа передачи данных, объема свободной памяти в предыдущей версии коммуникатора или на карте памяти и количества ранее выполненных удачных или неудачных попыток передачи.

1. Перейдите к разделу *Рабочий стол* → *Data Mover*. Если на карте памяти хранятся данные, вставьте ее в коммуникатор серии Nokia 9200. Нажмите *Продолжить*.
2. Включите IR-порты обоих устройств и нажмите *Connect*. Между устройствами устанавливается инфракрасное соединение.
3. Нажмите *Передать средство сбора данных*, чтобы передать средство сбора данных на коммуникатор серии Nokia 9200. Это средство запускается автоматически после установки. Если средство уже установлено, нажмите *Подключить средство сбора данных*.
4. В коммуникаторе Nokia 9500 выберите данные, которые необходимо передать с коммуникатора серии Nokia 9200. Можно передать данные календаря, контактную информацию, сообщения, настройки, документы и изображения.
5. Нажмите *С помощью IR-порта* или *С помощью карты памяти* в соответствии с выбранным способом передачи.
6. Нажмите *Запустить передачу*.
7. Нажмите *OK* после завершения передачи.
8. Нажмите *Выход*, чтобы выйти, или *Преобразовать карту памяти*, чтобы преобразовать карту памяти для использования в коммуникаторе Nokia 9500.

Имейте в виду, что передача данных может занять некоторое время.

### ■ Резервное копирование

Можно выполнять резервное копирование сообщений, календаря и контактной информации на карту памяти.

Перейдите к разделу *Рабочий стол* → *Сервис* → *Резервное копирование*.

Перед началом резервного копирования или восстановления данных выполните следующие действия:

- Закройте все другие приложения.
- Если возможно, отключите телефон.
- Проверьте, достаточно ли заряжен аккумулятор.
- Чтобы выполнить резервное копирование данных на карту памяти, нажмите *Новая рез. Копия*. Введите название резервной копии и укажите вид резервного копирования: полное или частичное. *Полное рез. Копирование* копирует весь календарь, контактную информацию и сообщения. Если выбрано *Частичное рез. копир.*, укажите элементы, которые необходимо включить в резервную копию. Нажмите *Запуск резервирования*.



**Совет:** Резервное копирование данных можно также выполнять в приложениях *Дисп. файлов* и *Панель упр.*

- Для восстановления данных резервной копии с карты памяти выберите резервную копию и нажмите *Восстановить*. Выберите, необходимо восстанавливать все данные резервной копии или только выбранные элементы. Если выбрано *Частичное рез. копир.*, укажите элементы, которые необходимо восстановить. Нажмите *Запуск восстановл.*

### ■ Пер. данн.

*Пер. данн.* может использоваться для синхронизации элементов календаря и контактов между коммуникатором Nokia 9500 и другим устройством, поддерживающим передачу данных.

За информацией о совместимости устройств обратитесь к дилеру, оператору или поставщику услуг.

Перейдите к разделу *Рабочий стол* → *Сервис* → *Пер. данн.*

1. Чтобы создать новый режим синхронизации, нажмите *Создать*.
  2. Выберите содержимое, которое необходимо синхронизировать, и нажмите *Далее*.
  3. Выберите тип соединения и нажмите *Выбрать*. Если выбран тип соединения через IR-порт, синхронизация начинается немедленно.
  4. Если выбран тип соединения Bluetooth, нажмите *Найти* для поиска устройства, с которым необходимо выполнить синхронизацию. Для останова поиска нажмите *Стоп*.
  5. Перейдите к устройству, синхронизацию с которым необходимо выполнить, и нажмите *Выбрать*. Начинается процесс синхронизации.
- Чтобы просмотреть журнал синхронизации, нажмите клавишу меню и выберите *Файл* → *Журнал синхронизации*.

## ■ Синхронизация

Приложение *Синхронизация* позволяет синхронизировать календарь и контакты с различными приложениями календаря и адресной книги на совместимом компьютере или удаленном Интернет-сервере. Настройки (синхронизируемые данные и способ соединения) сохраняются в режиме синхронизации, который затем используется в процессе синхронизации.

Приложение использует технологию SyncML для удаленной синхронизации. За информацией о совместимости SyncML обратитесь к поставщику приложений, с которыми необходимо синхронизировать данное устройство.

Перейдите к разделу *Рабочий стол* → *Сервис* → *Синхронизация*.

### Синхронизация календаря и контактной информации

1. Подключите устройство к совместимому ПК. Можно использовать IR-порт, технологию Bluetooth или кабельное соединение. [См. Возможность подключения на стр. 95.](#)
2. Нажмите *Синхронизация*. Если выбрана технология Bluetooth, данное устройство осуществляет поиск доступных устройств для синхронизации. Нажмите *Стон* для завершения поиска и *Выбрать* для выбора устройства, синхронизацию с которым необходимо выполнить.
3. Следуйте инструкциям на экране.

Для Nokia PC Suite уже существует режим с выполненной основной настройкой. Изменение этих определенных ранее настроек требуется только в том случае, если настройки были изменены.

Настройки синхронизации можно также получить как интеллектуальное сообщение от поставщика услуг.

### Создание нового режима

1. Нажмите *Создать*. Открывается мастер создания режима, помогающий определить правильные настройки. Если режим уже существует, нажмите клавишу меню и выберите *Файл* → *Создать*.
2. Определите следующее параметры:
  - *Имя режима* — Введите описательное имя для режима.
  - *Тип подключения* — Выберите *Bluetooth, IR-порт* или *Кабель передачи данных* для синхронизации с компьютером или *Интернет* для синхронизации с сервером в Интернете.
  - *Точка доступа* — Если в качестве типа соединения выбрано *Интернет*, выберите точку входа в Интернет.
  - *Адрес хоста* — Если в качестве типа соединения выбран Интернет, введите адрес сервера синхронизации.
  - *Порт* — Если в качестве типа соединения выбран Интернет, введите номер порта сервера синхронизации.
  - *Имя пользователя* — Введите свой идентификатор пользователя для доступа к серверу синхронизации.
  - *Пароль* — Введите пароль для доступа к серверу синхронизации.
  - *Подтверждение пароля* — Введите пароль еще раз для доступа к серверу синхронизации.
3. Выберите контакты, элементы календаря или электронную почту для синхронизации.
4. Введите пути к базам данных на устройстве и удаленном сервере и выберите *Тип синхронизации*. Выберите *Обычный* для синхронизации информации с устройства на удаленный сервер и обратно, *Только на телефон* для синхронизации информации с удаленного сервера на устройство или *Только с телефона* для синхронизации информации с устройства на удаленный сервер.
5. Выберите, необходимо ли использовать режим, созданный как стандартный режим синхронизации.

Для возврата к стандартным настройкам PC Suite нажмите клавишу меню и выберите *Сервис* → *Сбросить режим PC Suite*.

- Чтобы изменить существующий режим, выберите режим и нажмите *Правка*.
- Чтобы настроить один из существующих режимов синхронизации как стандартный режим, выберите его, нажмите клавишу меню и выберите *Файл* → *Сервис* → *По умолчанию*.
- Для синхронизации содержимого всех баз данных между устройством и сервером нажмите клавишу меню и выберите *Файл* → *Синхронизация* → *Медленная синхронизация*. Имейте в виду, что это приведет к игнорированию установленного для режима типа синхронизации.
- Для удаления режима выберите его и нажмите клавишу возврата.
- Чтобы удалить базу данных с устройства и заменить ее базой данных на сервере, нажмите клавишу меню и выберите *Файл* → *Синхронизация* → *Заменить данные телефона*.
- Чтобы удалить базу данных с сервера и заменить ее базой данных на устройстве, нажмите клавишу меню и выберите *Файл* → *Синхронизация* → *Заменить данные сервера*.

После синхронизации устройства с совместимым компьютером можно просмотреть журнал синхронизации.

- Чтобы открыть журнал синхронизации, выберите режим и нажмите *Журнал*. В журнале отображается, например, дата и время синхронизации, а также список возможных ошибок синхронизации.

Дополнительную информацию о синхронизации см. в руководстве пользователя Nokia PC Suite или в справке Nokia PC Sync.

## ■ Установка приложений и программного обеспечения



### Важное замечание:

Следует пользоваться только такими источниками программного обеспечения, которые гарантируют адекватную защиту от компьютерных вирусов и других злонамеренных программных компонентов.

Можно установить два типа приложений и программного обеспечения на устройство:

- Приложения и программное обеспечение, предназначенные для коммуникатора Nokia 9500 или совместимые с операционной системой Symbian. Файлы установки такого программного обеспечения имеют расширение .SIS.
- Приложения J2ME™, совместимые с операционной системой Symbian. Файлы установки Java™-приложения имеют расширение .JAD или .JAR.

Файлы установки могут быть переданы на устройство с совместимого компьютера, загружены во время обзора веб-страниц или переданы в мультимедийном сообщении в качестве вложения электронной почты или посредством технологии Bluetooth. Если для передачи файла используется коммуникатор Nokia 9500, сохраните файл в папке C:\nokial\installs устройства. Если для передачи файла используется Microsoft Windows Explorer, сохраните файл на карте памяти (локальный диск).

Во время установки устройство проверяет целостность устанавливаемого пакета. Устройство отображает информацию о ходе и результатах проверок и предлагает продолжить или отменить установку.

[См. Диспетчер сертификатов на стр. 86.](#)

## Установка программного обеспечения Symbian

Для установки обновления или восстановления приложения требуются исходные файлы или полная резервная копия. Для восстановления исходного приложения удалите его и установите снова, используя исходный файл установки или резервную копию.

- Для установки программного обеспечения найдите файл установки в памяти устройства или на карте памяти, выберите его и нажмите клавишу ввода, чтобы начать установку. Например, если файл установки был получен в качестве вложения электронной почты, перейдите в почтовый ящик, откройте сообщение электронной почты, выберите файл установки и нажмите клавишу ввода, чтобы начать установку.

Для удаления программного обеспечения воспользуйтесь диспетчером приложений. [См. Диспетчер прилож. на стр. 81.](#)

## Установка Java™-приложений

1. Найдите файл установки в памяти устройства или на карте памяти, выберите его и нажмите клавишу ввода, чтобы начать установку. Например, если файл установки был получен в качестве вложения электронной почты, перейдите в почтовый ящик, откройте сообщение электронной почты, выберите файл установки и нажмите клавишу ввода, чтобы начать установку.
2. Подтвердите установку. Для установки требуется файл с расширением .JAR. Если он отсутствует, устройство может выдать запрос на его загрузку. Если точка входа не определена, появится запрос на ее выбор. При загрузке файла .JAR, возможно, потребуется ввести имя пользователя и пароль для доступа к серверу. Эту информацию можно получить у поставщика приложения.
3. Устройство сообщит об окончании установки.



**Совет:** Во время обзора веб-страниц можно загрузить файл установки и немедленно установить его. Однако имейте в виду, что в процессе установки соединение с сервером не закрывается.

## ■ Java™

На устройстве можно установить и запустить приложения Java™. [См. Установка приложений и программного обеспечения на стр. 18.](#)

J2ME™ является Java-платформой для коммуникатора Nokia 9500. Можно выполнить поиск Java-приложений в обозревателе, загрузить их через Интернет и сохранить в папке "Приложения".

Для управления Java-приложениями используйте [Диспетчер прилож.](#)

J2ME на устройстве поддерживает две среды Java: MIDP и персональный режим.



**Совет:** Информацию о разработке см. на веб-сайте [www.forum.nokia.com](http://www.forum.nokia.com). Форум Nokia содержит платформу для разработчиков серии 80 (Series 80 Developer Platform), комплект разработчика программного обеспечения Java (Software Development Kit - SDK), инструментальные средства, технические записки и приложения.

## Java MIDP

Java-среда Mobile Information Device Profile поддерживает следующие API:

## Коммуникатор

- Java CLDC 1.1. — Реализация "hot spot", являющаяся частью операционной системы Symbian.
- Java MIDP 2.0. — Защита, которая назначает следующие домены для Java-приложений: "производитель", "оператор", "доверенный независимый производитель" или "без доверия".
- Java WMA. — Обмен сообщениями по мобильной сети.
- Java Mobile Media. — Мультимедия для мобильных устройств.
- Java Bluetooth. — Возможность соединения Bluetooth и Bluetooth Push для Java-приложений.
- Пользовательский интерфейс Nokia. — Интерфейсы для звука и графики.
- Java DRM. — Определение способов использования содержимого.
- Java File. — Службы файлового сервера.
- Java PIM. — Доступ к содержимому телефонной книги, элементам календаря и элементам списка дел.

## Java PP

Среда персонального режима Java поддерживает следующие API:

- Java CDC 1.0. — Возможность соединения с дополнительным устройством.
- Java Foundation Profile 1.0. — Поддержка сети и ввода-вывода.
- Java Personal Profile 1.0. — Спецификации стандартного пользовательского интерфейса Java и AWT для интерфейсов, графики и изображений.
- Пользовательский интерфейс Java. — Спецификации стандартного интерфейса Java.
- JDBC. — Доступ к реляционной базе данных для Java-приложений.

## ■ Печать

В большинстве приложений можно распечатывать файлы на совместимых принтерах.

- Для печати файла на совместимом принтере нажмите клавишу меню и выберите *Файл* → *Печать* → *Печать...* Проверьте правильность настроек и нажмите *Печать*.
- Для изменения настроек печати нажмите *Параметры*.
- Чтобы просмотреть файл перед печатью, нажмите клавишу меню, выберите *Файл* → *Печать* → *Печать...* и нажмите *Просмотр*. Для запуска печати на совместимом принтере нажмите *Печать*. Чтобы изменить размер, поля, верхние и нижние колонтитулы или нумерацию страниц документа, нажмите *Параметры страницы*.

## Настройка параметров печати

Для изменения параметров печати нажмите клавишу меню, выберите *Файл* → *Печать* → *Печать...* и нажмите *Параметры*.

На странице *Подключение* можно установить следующие настройки:

- *Тип подключения* — Выбрать способ подключения к принтеру.
- *Принтер* — Выбрать принтер. При использовании принтера Hewlett-Packard выберите здесь драйвер принтера и выберите принтер в разделе *Рабочий стол* → *Сервис* → *Панель упр* → *Дополнительно*.
- 

На странице *Документ* можно установить следующие настройки:

- *Число копий* — Выбрать количество копий для печати.

Нажмите *Готово*, чтобы сохранить параметры.

## Определение параметров страницы

- Чтобы изменить размер и ориентацию страницы, нажмите клавишу меню и выберите *Файл* → *Печать* → *Параметры страницы...* Выберите вкладку *Размер*.
- Чтобы изменить размер страницы, выберите *Размер страницы* и укажите новый размер. Имейте в виду, что использование некоторых параметров при печати будет невозможно. Числа в полях *Ширина* и *Высота* изменяются в соответствии с выбранным размером страницы.
- Чтобы определить специальный размер страницы, введите числовые значения в полях *Ширина* и *Высота*.
- Чтобы изменить ориентацию печатаемой страницы, выберите *Ориентация*. При ориентации *Книжная* высота больше, чем ширина. При ориентации *Альбомная* ширина больше, чем высота.
- Чтобы определить поля страницы, нажмите клавишу меню и выберите *Файл* → *Печать* → *Параметры страницы...* Выберите вкладку *Поля* и введите значения полей.
- Чтобы просмотреть новые поля, закройте диалоговое окно *Параметры страницы*, нажмите клавишу меню и выберите *Файл* → *Печать* → *Предварительный просмотр*. Если поля слишком узкие, принтер не сможет правильно напечатать документы.

- Чтобы определить верхний колонтитул страницы, нажмите клавишу меню и выберите *Файл* → *Печать* → *Параметры страницы...* Выберите страницу *Заголовок* и введите текст верхнего колонтитула. Нажмите *Вставка*, если хотите поместить в верхний колонтитул имя файла, объект, номера страниц, время или дату.
- Для изменения вида текста нажмите *Формат*.
- Для смещения верхнего колонтитула по вертикали относительно верхнего края страницы выберите *Расстояние от верхней границы страницы* и введите числовое значение. Если поля слишком узкие, принтер не сможет правильно напечатать документы.
- Чтобы определить нижний колонтитул страницы, нажмите клавишу меню и выберите *Файл* → *Печать* → *Параметры страницы...* Выберите вкладку *Нижний колонтитул* и введите текст нижнего колонтитула. Нажмите *Вставка*, если хотите поместить в нижний колонтитул имя файла, объект, номера страниц, время или дату.
- Для изменения вида текста нажмите *Формат*.
- Для смещения нижнего колонтитула по вертикали относительно нижнего края страницы выберите *Расстояние от нижней поля* и введите числовое значение.
- Чтобы задать номер первой страницы, выберите *Начать нумерацию с* и введите числовое значение. Обычно нумерация начинается с номера 1 или 0.
- Чтобы удалить верхний или нижний колонтитул с первой страницы, выберите *Включить верхний колонтитул на первой странице* или *Включить нижний колонтитул на первой странице*, нажмите *Изменить* и выберите *Нет*.

Для сохранения настроек нажмите *Готово*.

Для перемещения между страницами диалоговых окон нажимайте клавишу меню.

## Проблемы при печати

Устройство отображает сообщение, если не удастся подключиться к совместимому принтеру.

Далее перечислены основные меры по устранению проблем:

- Принтер - убедитесь в том, что принтер включен и подключен, напечатайте пробную страницу, попытайтесь выполнить печать с этого принтера в режиме прямого подключения, проверьте, работает ли принтер с другими мобильными устройствами и поддерживается ли он Вашим устройством.
- IR-порт - убедитесь в том, что IR-порт включен, IR-порты устройства и принтера направлены друг на друга и на них отсутствует сигнальная индикация.
- Bluetooth - убедитесь в том, что устройство Bluetooth включено, что Ваше устройство находит другие устройства Bluetooth и что Ваше устройство и принтер находятся в диапазоне видимости друг друга.
- Мобильная сеть - убедитесь в том, что мобильная сеть включена и правильно настроена, а мобильный принтер совместим с Вашим устройством; проверьте, находят ли другие устройства мобильной сети мобильный принтер.

## Управление настройками печати мобильного принтера

Для управления настройками печати мобильного принтера Hewlett-Packard перейдите к разделу *Рабочий стол* → *Сервис* → *Панель упр* → *Дополнительно* → *hp printer selection'*. Определите следующее:

- *Модель принтера* — Выберите принтер, который будете использовать. Если конкретная модель отсутствует, выберите похожую модель.
- *Режим качества печати* — Выберите качество печати: *Обычный* для печати с разрешением 600 dpi, *Черновое* для быстрой печати с разрешением 300 dpi, *Наилучшее* для печати с разрешением 1200 dpi или *Макс.* для печати с разрешением 2400/4800 dpi. Для экономии чернил или более быстрой печати выберите *Обычный* или *Черновое*.
- *Тип носителя* — Выберите тип печатного материала.
- *Цветовой режим* — Выберите цветной или черно-белый режим печати.

## ■ Наклейки на упаковке

Наклейки на упаковке содержат важную информацию о техническом обслуживании и поддержке клиентов. На упаковке также приведены инструкции по использованию этих наклеек.

## ■ Соединения для передачи данных

Данное устройство поддерживает пакетную передачу данных (GPRS), передачу данных на высокой скорости (HSCSD), передачу GSM-данных и мобильную связь.

## Беспроводная локальная сеть (мобильная сеть)

В некоторых странах на использование мобильной сети могут быть наложены ограничения. Информацию об этом можно получить в местных органах власти или у поставщика услуг.

## Коммуникатор

При работе функций, использующих мобильную сеть или позволяющих запускать такие функции в фоновом режиме при использовании других функций, расходуется дополнительная энергия аккумулятора, поэтому время работы устройства снижается.

Данное устройство одобрено для использования в мобильной сети. Мобильную сеть можно использовать для передачи и принятия сообщений электронной почты и подключения устройства к Интернету.

Устройство поддерживает следующие функции мобильной сети:

- Стандарт IEEE 802.11b.
- Скорости передачи данных до 11Мбит/с.
- Работа на частоте 2,4 ГГц с использованием технологии модуляции широкополосного сигнала методом прямой последовательности (Direct Sequence Spread Spectrum – DSSS).
- Шифрование данных с соблюдением конфиденциальности на уровне проводной связи (WEP) посредством ключей длиной до 232 бит.
- Защищенный доступ Wi-Fi (WPA).

Имейте в виду, что функции WEP и WPA можно использовать только, если они поддерживаются сетью.

При перемещении устройства в другое местоположение в пределах мобильной сети, но вне досягаемости точки входа в мобильную сеть функциональные возможности роуминга предусматривают автоматическое подключение устройства к другой точке входа, принадлежащей этой же сети. Нахождение рядом с точками входа, принадлежащими одной и той же сети, обеспечивает устойчивое подключение устройства к сети.

Устройство поддерживает различные типы взаимодействий с мобильной сетью. Можно выбрать один из двух режимов работы: инфраструктура и режим с прямым подключением "компьютер-компьютер" (специальный режим).

- Режим работы в инфраструктуре обеспечивает два типа связи: мобильные устройства взаимодействуют друг с другом или с устройствами проводной сети через точку входа в мобильную сеть.

Преимуществом режима работы в инфраструктуре является улучшенный контроль сетевых соединений за счет их прохождения через точку входа. Мобильное устройство может получить доступ к службам стандартной проводной сети, например, базе данных компании, электронной почте, Интернету и другим сетевым ресурсам.

- С помощью приложений независимых производителей можно передавать и получать данные напрямую в специальном режиме работы, например, при печати. Точка входа в мобильную сеть не требуется. Чтобы начать передачу данных, достаточно просто выполнить необходимую настройку. Сети прямого подключения "компьютер-компьютер" (специальный режим) легко настраивать, однако связь ограничена устройствами, входящими в диапазон.

[См. Настройка точки входа в Интернет для мобильной сети на стр. 76.](#)

[См. Настройка сети прямого подключения "компьютер-компьютер" \(специальный режим\) на стр. 95.](#)

### Пакетная передача данных (режим пакетирования передачи данных, GPRS)

GPRS позволяет осуществлять мобильный доступ с мобильных телефонов к сетям данных (услуга сети). GPRS использует технологию пакетной передачи данных, где информация передается небольшими пакетами данных через мобильную сеть. Преимущество пакетной передачи данных заключается в том, что сеть загружается только при передаче или получении данных. Эффективное использование сети технологией GPRS позволяет устанавливать связь для быстрой высокоскоростной передачи данных.

Необходимо оформить подписку на службу GPRS. За подпиской на службу GPRS обратитесь к оператору сети или поставщику услуг.

Расширенный стандарт GPRS (EGPRS) подобен технологии GPRS, но обеспечивает более быстрое соединение. Информацию о наличии службы EGPRS и поддерживаемой скорости передачи данных можно получить у оператора сети или поставщика услуг. Имейте в виду, что если в качестве канала передачи данных выбран GPRS, устройство использует стандарт EGPRS вместо GPRS, если он поддерживается сетью.

Имейте в виду, что во время выполнения звонка новое GPRS-соединение установить невозможно, а существующее GPRS-соединение удерживается на линии.

### Высокоскоростная передача данных (высокоскоростная передача данных с коммутацией каналов, HSCSD)

HSCSD обеспечивает передачу данных на скоростях до 43,2 кбит/с, что в четыре раза превышает стандартные скорости сети GSM. HSCSD можно сравнить со скоростью модемов нескольких компьютеров, взаимодействующих через выделенные телефонные сети.

За подпиской на службу высокоскоростной передачи данных обратитесь к оператору сети или поставщику услуг.

## **Коммуникатор**

Имейте в виду, что передача данных через HSCSD может привести к более быстрой разрядке аккумулятора по сравнению с обычными голосовыми звонками или передачей данных, поскольку устройство может передавать данные в сеть с большей частотой.

### **Передача GSM-данных**

Передача GSM-данных осуществляется на скоростях до 14,4 кбит/с. За оформлением подписки на передачу данных обратитесь к сетевому оператору или поставщику услуг.

## 3. Телефон

С помощью панели телефона можно фотографировать, выполнять и принимать звонки и менять режимы телефона. Многие из этих функций доступны также в интерфейсе коммуникатора.

Для выполнения этих и более сложных задач с помощью интерфейса коммуникатора необходимо открыть панель.

### ■ Выполнение звонка

Для выполнения или принятия звонков необходимо включить телефон, находясь в зоне покрытия сотовой сети, и установить в устройство действительную SIM-карту.

Во время выполнения звонков соединение GPRS удерживается на линии.

- Для выполнения звонка введите номер телефона, включая код города. При вводе неправильного символа нажмите *Очистить*.



**Совет:** Чтобы выполнить международный звонок, нажмите дважды клавишу  для добавления символа "+", заменяющего код выхода на международную линию, а затем введите код страны, код города (ноль в начале можно опустить) и номер телефона.

Для выполнения звонка по номеру нажмите клавишу набора номера. Для завершения звонка или отмены попытки вызова нажмите клавишу завершения разговора.







**Совет:** Чтобы настроить громкость во время разговора, нажмите клавишу прокрутки вправо для увеличения громкости или влево для ее уменьшения.

- Для выполнения звонка с использованием имеющихся контактов нажмите клавишу прокрутки вниз в режиме ожидания. Введите первые буквы сохраненного имени. Выберите имя и нажмите клавишу набора номера.



**Совет:** Новые контакты можно сохранять в телефоне с помощью меню *Контакты* или в диалоговом окне интерфейса коммуникатора *Каталог 'Контакты'*.

- Чтобы выполнить звонок на один из последних набранных номеров, находясь в режиме ожидания, нажмите клавишу набора номера для отображения последних 20 номеров, на которые выполнялись звонки или попытки вызовов. Выберите необходимый номер или имя и нажмите клавишу набора номера.
- Для вызова голосового п/я (услуга сети), находясь в режиме ожидания, нажмите и удерживайте нажатой клавишу  или нажмите клавишу  и клавишу набора номера.
- Чтобы позвонить на номер телефона, используя быстрый набор (если номер назначен одной из клавиш с  по , выполните следующие действия: находясь в режиме ожидания, нажмите необходимую клавишу с цифрой и клавишу набора номера или, если включена функция *Быстрый набор*, нажмите и удерживайте нажатой клавишу с цифрой до тех пор, пока не начнется выполнение звонка. Для назначения клавише с цифрой номера телефона, находясь в режиме ожидания, нажмите *Меню* и выберите *Контакты* → *Быстрый набор*. Для включения функции *Быстрый набор*, находясь в режиме ожидания, нажмите *Меню* и выберите *Настройка* → *Настр. вызова* → *Быстрый набор*.

### ■ Ответ на звонок

- Для ответа на звонок нажмите клавишу набора номера.
- Для отклонения звонка нажмите клавишу завершения разговора. Звонок переадресовывается, если включен параметр переадресации звонков, например, *Переадресация, если занято*.
- Для отключения мелодии вместо ответа на звонок нажмите *Откл. звук*.
- Для ответа на новый звонок во время разговора при включенной функции *Услуга режима ожидания* нажмите клавишу набора номера или *Ответ*. Первый звонок удерживается на линии. Для окончания разговора нажмите клавишу завершения разговора.

### ■ Используемые во время разговора параметры

Нажав *Параметры* во время разговора, можно вызвать следующие функции: *Отключить звук/Вкл. звук*, *Завершить звонок*, *Завершить все звонки*, *Контакты*, *Меню*, *Удержать/Возврат*, *Новый звонок*, *Ответить*, *Отвергать* и *Заблокировать клавиатуру*.

Кроме того, во время разговора можно использовать следующие возможности:

- *Конференц-связь* — Позволяет подсоединить удерживаемый звонок к разговору и провести конференц-связь (услуга сети).
- *Личный* — Позволяет устроить разговор один на один с выбранным участником конференц-связи (услуга сети).
- *Переключить* — Позволяет переключаться с текущего разговора на удерживаемый звонок и обратно (услуга сети).
- *Передать DTMF* — Позволяет передавать последовательности сигналов DTMF (dual tone multi-frequency), например, пароли. Введите последовательность DTMF или найдите ее в меню *Контакты*, а затем нажмите *DTMF*.





## Т е л е ф о н

Имейте в виду, что символ ожидания "w" и символ паузы "р" можно ввести путем многократного нажатия клавиши .

- **Переключение** — Позволяет подключить удерживаемый звонок к разговору и отключиться от разговора самому (услуга сети).

## ■ Набор текста

На устройстве можно вводить текст, например, при подготовке текстового сообщения. Несколько раз нажмите клавишу с цифрой, пока не отобразится желаемый символ. Если следующая буква назначена той же клавише, дождитесь отображения курсора и только после этого вводите новую букву. Раскладка клавиатуры зависит от выбранного языка набора. Чтобы поставить пробел, нажмите .

- Для удаления символа, находящегося слева от курсора, нажмите **Очистить**. Для быстрого удаления символов нажмите и удерживайте нажатой клавишу **Очистить**.
- Для изменения регистра символа нажмите .
- Для переключения между режимом букв и режимом цифр нажмите и удерживайте нажатой клавишу .
- Чтобы вставить цифру в режиме набора букв, нажмите и удерживайте нажатой клавишу с этой цифрой.
- Чтобы вставить специальный символ, несколько раз нажмите  или нажмите , выберите подходящий символ и нажмите **Использовать**.

## ■ Доступ к функциям меню

С помощью меню телефона можно вызывать различные функции.

Многие из этих функций сопровождаются коротким пояснением. Для просмотра пояснения перейдите к необходимой функции меню и подождите около 15 секунд. Пояснения отображаются после их активации в разделе [Настройка](#) → [Настройка телефона](#).

### Доступ к функции меню

- Для доступа к функции с помощью клавиши прокрутки, находясь в режиме ожидания, нажмите **Меню**, выберите необходимый элемент главного меню, например, [Настройки](#), и нажмите **Выбрать**. Выберите подменю, например, [Настр. вызова](#), и нажмите **Выбрать**. Выберите настройку и нажмите **Выбрать**.
- Для доступа к функции с помощью сочетания клавиш, находясь в режиме ожидания, нажмите **Меню** и в течение двух секунд введите требуемые номера меню, подменю и настройки. Эти номера отображаются в верхней правой части дисплея.
- Для возврата на один уровень вверх нажмите [Назад](#). Для выхода из списка главного меню нажмите [Выйти](#). Выйти из меню можно также с помощью нажатия клавиши завершения разговора.

### Структура меню

[Сообщения](#) 

1 [Подготовить сообщение](#), 2 [Папки](#), 3 [Голос. сообщ.](#), 4 [Сервисные команды](#)

[Журнал звонков](#) 

1 [Непринятые](#), 2 [Принятые зв.](#), 3 [Набранные ном.](#), 4 [Стереть последние звонки](#), 5 [Длительность](#)

[Контакты](#) 

1 [Найти](#), 2 [Добавление имени](#), 3 [Удалить](#), 4 [Настройки](#), 5 [Быстрый набор](#), 6 [Сервис-номера](#) (отображается, если соответствующая функция поддерживается SIM-картой), 7 [Свои номера](#) (отображается, если соответствующая функция поддерживается SIM-картой)

[Режимы](#) 

Содержит доступные группы настроек (режимы). В определенный момент времени может использоваться лишь один режим.

[Настройки](#) 

1 [Настр. вызова](#), 2 [Настройки телефона](#), 3 [Настройки защиты](#), 4 [Настройки экрана](#), 5 [Настройки времени и даты](#), 6 [Правая клавиша выбора](#)

[Камера](#) 

Позволяет включить камеру и задать ее настройки. [См. Камера на стр. 71.](#)

[SIM-услуги](#) 

Позволяет использовать дополнительные функции SIM-карты. Данное меню отображается только в том случае, если оно поддерживается SIM-картой.

## ■ Сообщения

Устройство позволяет передавать текстовые сообщения длиной более 160 символов. Если длина сообщения превышает 160 символов, оно последовательно передается в двух и более сообщениях.

В верхней части дисплея можно увидеть индикатор длины сообщения, значение которого отсчитывается от 160 с уменьшением. Например, 10/2 означает, что для передачи сообщения в двух частях можно ввести еще 10 символов.

Имейте в виду, что при использовании специальных символов (Unicode), например, букв русского алфавита, требуется больше места.

Если в сообщении есть специальные символы, индикатор может отображать неправильную информацию о длине сообщения. Если максимально допустимая длина сообщения превышена, во время передачи такого сообщения устройство выводит уведомление.

Нажмите **Меню**, затем выберите **Сообщения**.

Другие типы сообщений можно подготавливать с помощью интерфейса коммуникатора. [См. Обмен сообщениями на стр. 34.](#)

- При передаче сообщений на дисплее устройства может появиться текст "**Сообщение отправлено**". Это указывает на то, что сообщение передано из устройства в центр обслуживания (номер которого запрограммирован в памяти устройства), но не гарантирует доставки сообщения адресату. Дополнительную информацию об услугах передачи сообщений можно получить у поставщика услуг. Для подготовки текстового сообщения выберите **Подготовить сообщение** и составьте сообщение. Для передачи сообщения нажмите клавишу набора номера или **Послать**, а затем введите номер телефона адресата или нажмите **Найти** и найдите номер в списке контактов. Если во время составления сообщения нажать **Отцуи**, то можно, например, передать сообщение нескольким адресатам или сохранить сообщение, чтобы использовать его позже.



**Совет:** Для доступа к редактору текстовых сообщений, находясь в режиме ожидания, нажмите клавишу прокрутки влево.

- Для просмотра содержимого папки текстовых сообщений выберите **Папки** и необходимую папку. Для создания новой папки нажмите **Отцуи** в списке папок и выберите соответствующую функцию.



**Совет:** Для открытия папки "Принятое" в режиме ожидания нажмите клавишу прокрутки вправо.

- Для определения или изменения номера голосового п/я (услуга сети) выберите **Голос. сообщ.** → **Номер голосового п/я**. Введите номер или найдите его в списке контактов. Номер голосового п/я можно получить у оператора сети или поставщика услуг.
- Для прослушивания голосовых сообщений (услуга сети) выберите **Голос. сообщ.** → **Прослушать голос. сообщ.**.
- Для передачи служебной команды поставщику услуг (услуга сети) выберите **Сервисные команды**. Введите команду и нажмите клавишу набора номера или **Послать**.

## ■ Журнал звонков

Можно просматривать набранные номера, номера принятых и непринятых звонков, а также приблизительную длительность разговоров.

Сохранение принятых и непринятых звонков в телефоне происходит только в том случае, если данные функции поддерживаются сетью, а телефон включен и находится в зоне покрытия сети.

Нажмите **Меню**, затем выберите **Журнал звонков**.

Информацию о последних звонках можно также просматривать с помощью интерфейса коммуникатора. [См. Просмотр набранных номеров, принятых и непринятых звонков на стр. 30.](#)

## ■ Контакты

Можно просматривать имена и номера телефонов (контакты), сохраненные в памяти телефона или SIM-карты, и управлять контактной информацией.

В памяти телефона можно сохранить несколько номеров телефонов для одного имени. Количество имен, которые можно сохранить, зависит от объема информации, сохраненной для каждого имени.

В памяти SIM-карты для каждого имени можно сохранить один номер телефона.

Интерфейс коммуникатора позволяет использовать приложение **Контакты**, обладающее расширенными возможностями.



### Сочетания клавиш для доступа к списку контактов

Кроме того, список контактов можно открыть одним из следующих способов:

- в режиме ожидания нажмите **Имена** (если доступно) или нажмите **Перех.** и выберите **Контакты**.
- В режиме ожидания перейдите к необходимому имени, нажмите **Детали** и выберите номер.

- Во время разговора нажмите **Опции** и выберите **Контакты**.

## Поиск, добавление и удаление контактов

- Для поиска контакта, находясь в режиме ожидания, нажмите **Меню** и выберите **Контакты** → **Найти** или, находясь в режиме ожидания, нажмите клавишу прокрутки вниз. Введите первые буквы необходимого имени. Выберите необходимое имя и нажмите **Детали**. Просмотрите номера телефонов, добавленные к имени.
- Для сохранения имени и номера телефона в выбранной памяти нажмите **Меню** и выберите **Контакты** → **Добавление имени**. Введите имя и нажмите **ОК**. Введите фамилию и нажмите **ОК**. Введите номер телефона, включая код города, и нажмите **ОК**. Выберите тип номера и нажмите **Выбрать** → **Готово**.
  -  **Совет:** Для использования номера телефона за границей дважды нажмите  (для добавления символа "+") и введите код страны, код города (ноль в начале можно опустить) и номер телефона.
  -  **Совет:** Чтобы быстро сохранить имя и номер телефона в режиме ожидания, введите номер телефона и нажмите **Сохранить**. Введите имя и нажмите **ОК**. Введите фамилию и нажмите **ОК** → **Готово**.
- Чтобы сохранить несколько номеров для одного имени в памяти **Телефон**, находясь в режиме ожидания, выделите имя, к которому необходимо добавить номер, и нажмите **Детали**. Нажмите **Опции** и выберите **Добавить номер**, чтобы добавить для имени новый номер телефона.
- Для удаления контактов и всех связанных с ними номеров, находясь в режиме ожидания, нажмите **Меню** и выберите **Контакты** → **Удалить**. Выберите **По очереди** или **Удалить все**.
- Для удаления одного из добавленных к имени номеров, находясь в режиме ожидания, выделите необходимое имя и нажмите **Детали**. Перейдите к удаляемому номеру, нажмите **Опции** и выберите **Удалить номер**.
- Для изменения имени или номера, находясь в режиме ожидания, выберите необходимое имя и нажмите **Детали**. Нажмите **Опции**, а затем выберите **Изменение имени** или **Изменить номер**. Внесите изменения и нажмите **ОК**.

## Настройки контактов

Находясь в режиме ожидания, нажмите **Меню** и выберите **Контакты** → **Настройки**, а затем выберите один из следующих параметров:

- **Используемая память** — Для выбора памяти, в которой сохраняются контакты.
- **Просмотр контактов** — Для выбора способа отображения контактов.

## Быстрый набор

Для назначения номера телефона одной из клавиш с  по , находясь в режиме ожидания, нажмите **Меню**, выберите **Контакты** → **Быстрый набор** и перейдите к необходимому номеру клавиши.

Нажмите **Назначить** → **Найти** и выберите назначаемые имя и номер.

Если этой клавише уже был назначен номер телефона, нажмите **Опции** и выберите **Изменить** для изменения номера телефона или **Удалить** для удаления назначения.

## Другие функции

Находясь в режиме ожидания, нажмите **Меню**, выберите **Контакты**, а затем выберите один из следующих параметров:

- **Сервис-номера** — Позволяет выполнять звонки на номера, которые могут быть включены в SIM-карту поставщиком услуг (услуги сети).
- **Свои номера** — Позволяет просматривать номера, назначенные SIM-карте (если это разрешено картой). Для получения подробной информации обратитесь к поставщику услуг.

## ■ Режимы

Нажмите **Меню**, затем выберите **Режимы**.



- Для изменения режима выберите необходимый режим и выберите **Включить**.
- Для включения режима на определенное время выберите необходимый режим и **Таймер**. Укажите, через какое время режим должен отключиться (до 24 часов). Когда наступит время завершения, будет включен предыдущий режим, для которого время не установлено.

 **Совет:** Чтобы включить какой-либо режим, находясь в режиме ожидания, кратковременно нажмите кнопку питания и выберите необходимый режим.

Изменять настройки режимов можно в интерфейсе коммуникатора устройства. [См. Настройки режима на стр. 83.](#)

## ■ Настройки

Нажмите **Меню**, затем выберите **Настройки**.

- Для изменения настройки режима звонков выберите **Настр. вызова**. Выберите один из следующих вариантов: Выберите **Переадр-ция** (услуга сети), чтобы направлять входящие звонки на другой номер, например, голосовой п/я. Для получения подробной информации обратитесь к поставщику услуг. Неподдерживаемые SIM-картой или оператором сети параметры переадресации могут не отображаться. Выберите необходимые параметры. Например, выберите **Переадресация, если занято** для переадресации голосовых звонков во время разговора или при отклонении входящего звонка. Для включения параметра переадресации выберите **Включить**, а затем выберите необходимый номер телефона (номер голосового п/я или другой номер) и время, через которое звонок будет переадресован (если параметр переадресации поддерживает это действие). Чтобы отключить параметр переадресации, выберите **Отменить**, чтобы проверить, включен ли параметр переадресации, выберите **Проверить** (если параметр переадресации поддерживает это действие). Одновременно может использоваться несколько параметров переадресации. Индикаторы переадресации видны в режиме ожидания. Выберите **Любой кнопкой** и **Вкл.**, для того чтобы отвечать на звонок кратковременным нажатием любой клавиши, кроме кнопки питания, клавиш выбора и клавиши завершения разговора. Выберите **Автодозвон** и **Вкл.**, чтобы после неудачной попытки вызова выполнялось 10 дополнительных попыток. Выберите **Быстрый набор** и **Вкл.**, чтобы можно было вызывать имена и номера телефонов, назначенные клавишам быстрого набора с  по , простым нажатием и удерживанием соответствующей клавиши. Выберите **Услуга режима ожидания** и **Включить**, чтобы при поступлении нового звонка во время разговора выводилось уведомление (услуга сети). Выберите **Передача своего номера** и **Да**, чтобы показать свой номер абоненту (услуга сети). Если выбрать **Задано сенью**, устройство будет использовать настройки, согласованные с поставщиком услуг. Выберите **Телефонная линия на выход** (услуга сети), чтобы определить, какая телефонная линия будет использоваться при выполнении звонков: 1 или 2. Например, можно использовать одну линию для обсуждения деловых вопросов, а другую – для личных вопросов. Если выбрана **Линия 2**, а подписка на данную услугу сети отсутствует, то выполнение звонков невозможно. Однако, отвечать на звонки, поступающие с обеих линий, можно независимо от того, какая линия выбрана в данный момент. Можно также запретить выбор линии, если данная функция поддерживается SIM-картой.



**Совет:** В режиме ожидания переключаться между телефонными линиями можно с помощью нажатия и удерживания клавиши .

- Для изменения настроек телефона выберите **Настройки телефона**. Выберите один из следующих вариантов: Выберите **Индекс соты**, для того чтобы при использовании устройства в сотовой сети, основанной на технологии микросотовой сети (Micro Cellular Network – MCN), выводилось уведомление (услуга сети). Выберите **Выбор сети**, для того чтобы устройство автоматически выбирало доступную в данном месте сотовую сеть. Если выбран параметр **Произвольно**, можно выбрать сеть, для которой существует соглашение о роуминге с Вашим поставщиком услуг. Выберите **Подтверждать ресурсы SIM** и **Да**, чтобы отображать подтверждающие сообщения, передаваемые между телефоном и поставщиком услуг при использовании услуг SIM-карты. Имейте в виду, что при доступе к этим услугам может потребоваться передача текстового сообщения или выполнение звонка. За эти услуги Вам может быть предъявлен счет. Выберите **Включить пояснения**, для того чтобы отображались пояснения к функциям меню телефона. Выберите **Мелодия запуска**, для того чтобы при включении телефона выдавался сигнал.
- Для изменения настроек защиты телефона выберите **Настройки защиты**. Выберите один из следующих вариантов: Выберите **Запрос PIN-кода**, для того чтобы при каждом включении телефона запрашивался PIN-код. Для некоторых SIM-карт изменить данные настройки нельзя. Выберите **Служба запрета звонков** для запрета звонков (услуга сети). Выберите необходимый параметр запрета, а затем включите его (**Включить**), выключите его (**Отмена**) или проверьте, включен ли он (**Проверить**). Выберите **Коды доступа**, для того чтобы изменить код защиты, PIN-код, PIN2-код или пароль для запретов. Выберите **Блокировка при смене SIM-карты**, для того чтобы код блокировки запрашивался тогда, когда в устройство вставляется неизвестная SIM-карта. В устройстве хранится список SIM-карт, которые распознаются как карты владельца. Выберите **Заблок. сист.**, для того чтобы заблокировать устройство. Для снятия блокировки устройства нажмите **Разблокировать** →  в режиме ожидания.
- Для изменения настроек дисплея телефона выберите **Настройки экрана**. Выберите один из следующих вариантов: Выберите **Цветовые схемы**, для того чтобы выбрать цвет для некоторых участков дисплея телефона, например, для индикаторов уровня сигнала и уровня зарядки аккумулятора. Выберите **Логотип оператора**, для того чтобы отобразить или скрыть логотип оператора. Выберите **Тайм-аут экранной заставки**, для того чтобы установить время, по истечении которого включается экранная заставка.
- Для изменения настроек даты и времени выберите **Настройки времени и даты**.
- Для настройки функции правой клавиши выбора в режиме ожидания выберите **Правая клавиша выбора**. Выберите необходимую функцию из списка.

## 4. Рабочий стол

**Рабочий стол** - это начальная точка, из которой можно открыть все приложения, установленные в устройстве или на карте памяти. Для перемещения вверх и вниз по экрану используйте клавишу прокрутки или клавиши со стрелками.

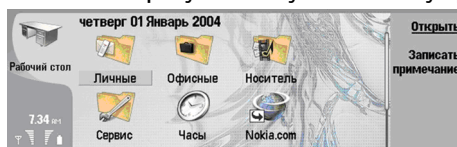

На рабочем столе отображаются все приложения, установленные в устройстве. После установки новых приложений они также появляются на рабочем столе. Большинство приложений сгруппированы в стандартные группы, к которым относятся *Личные*, *Офисные*, *Медиа* и *Сервис*. Если на карте памяти установлены приложения, они отображаются на рабочем столе или в одной из групп в зависимости от приложения.

Приложения группируются в стандартные группы по следующему принципу:

- Группа *Личные*: *Телефон*, *Контакты*, *Обмен сообщениями* и *Календарь*.
- Группа *Офисные*: *Документы*, *Эл. таблица*, *Презентации*, *Дисп. файлов* и *Калькулятор*.
- Группа *Медиа*: *Интернет*, *Изображения*, *Диктофон*, *Муз. проигр.* и *RealPlayer*.
- Группа *Сервис*: *Панель упр*, *Резервное копирование*, *Синхронизация*, *Пер. данн.*, *Модем*, *Дисп. устр.*, *Cell broadcast* и *Справка*.
- Чтобы открыть приложение, группу или активировать ссылку, выберите приложение, группу или ссылку и нажмите *Открыть*.
- Для удаления приложения перейдите к разделу *Рабочий стол* → *Сервис* → *Панель упр* → *Управление данными* → *Диспетчер прилож.*
- Чтобы создать заметку, нажмите *Написать заметку*.



**Совет:** Чтобы создать заметку в главном окне рабочего стола, можно также нажать "Рабочий стол".



**Совет:** Заметки сохраняются в текущем местоположении. Например, советы, созданные в группе *Офисные*, сохраняются в этой группе. Список всех заметок можно просмотреть в *Рабочий стол*. Для этого нажмите клавишу меню и выберите *Вид* → *Список заметок...*

В *Рабочий стол* можно добавить собственные ссылки на большинство приложений. Ссылки позволяют открыть документ или веб-страницу.

- Для добавления ссылки на *Рабочий стол* нажмите клавишу меню и выберите *Файл* → *Добавить на рабочий стол*. Перейдите к группе, ссылке на которую необходимо добавить, выберите группу и нажмите *ОК*.
- Для удаления ссылки или заметки нажмите клавишу меню и выберите *Файл* → *Удалить*.
- Чтобы изменить порядок отображения значков приложений, ссылок или заметок, выберите значок, нажмите клавишу меню и выберите *Файл* → *Переместить*. Переместите значок в новое местоположение, используя клавишу прокрутки или клавиши со стрелками, и нажмите *Поместить здесь*. Приложение, ссылку или заметку нельзя перемещать в группы.
- Чтобы увеличить или уменьшить размер значков, нажмите клавишу меню и выберите *Вид* → *Увеличить* или *Уменьшить*.
- Для добавления или изменения фонового изображения нажмите клавишу меню и выберите *Сервис* → *Настройки экрана...* Выберите страницу *Рабочий стол* и установите для параметра *Фоновое изображение* значение *Да*. В поле *Файл изображения* нажмите *Изменить*, чтобы найти и выбрать изображение. Перейдите к изображению и нажмите *ОК*.



**Совет:** На странице *Панель* того же диалогового окна можно установить фоновое изображение для дисплея телефона.

- Чтобы изменить значок или название группы, приложения, ссылки или заметки, выберите элемент, нажмите клавишу меню и выберите *Файл* → *Свойства*. Выберите *Значок* и нажмите *Изменить*. Перейдите к новому значку и нажмите *Готово*. Перейдите к *Имя*, введите новое имя и нажмите *Готово*.

### ■ Управление группами

Приложения, ссылки или заметки можно организовать в различные группы на *Рабочий стол*. Одно и то же приложение или ссылку можно включить в несколько групп.

- Чтобы открыть группу, выберите ее и нажмите *Открыть*.
- Для перемещения приложения, ссылки или заметки в другую группу выберите элемент, нажмите клавишу меню и выберите *Файл* → *Отображение в группах...* Текущая группа будет отмечена. Перейдите к новой группе, выберите ее и нажмите *Готово*.

## ■ Создание новой группы

Приложения, ссылки или заметки можно организовать в различные группы на *Рабочий стол*. Внутри группы нельзя создавать другую группу, например, невозможно создать группу внутри группы *Офисные*.

- Чтобы создать новую группу, нажмите клавишу меню и выберите *Файл* → *Новая группа....* Введите имя группы и нажмите *ОК*.

## 5. Телефон

В *Телефон* можно просматривать контакты, сохраненные в телефонном справочнике, на SIM-карте или карте памяти. Можно также выполнять телефонные звонки, просматривать последние звонки, связываться с голосовыми п/я и определять настройки звонков.



### Внимание:

Не подносите устройство к уху при включенном громкоговорителе, так как громкость в этом режиме может быть слишком велика.

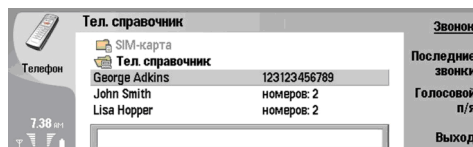

### ■ Выполнение звонка

Для выполнения или принятия звонков необходимо включить телефон, находясь в зоне покрытия сотовой сети, и установить в устройство действительную SIM-карту.

- Для выполнения звонка перейдите к разделу *Телефон*, введите номер телефона или выберите контакт из списка и нажмите *Звонок*.
- Для настройки громкости во время разговора нажмите *Управление звуком*. Нажмите *Громкость +* для увеличения громкости или *Громкость -* для ее уменьшения. После определения уровня громкости нажмите *Готово*.
- Для просмотра последних выполненных, принятых и непринятых звонков нажмите *Последние звонки* и выберите *Набр. номера*, *Принятые зв.* или *Непринятые*. Для перемещения между страницами диалоговых окон нажимайте клавишу меню. Чтобы набрать номер, перейдите к нему и нажмите *Вызов*.
- Для проверки голосовой почты (услуга сети) нажмите *Голосовой п/я*.

Имейте в виду, что во время выполнения звонков соединение GPRS удерживается на линии.

### ■ Просмотр набранных номеров, принятых и непринятых звонков

Можно просматривать недавно набранные номера, а также принятые или непринятые звонки.

Сохранение принятых и непринятых звонков в телефоне происходит только в том случае, если данные функции поддерживаются сетью, а телефон включен и находится в зоне покрытия сети.

Нажмите *Последние звонки*, а затем выберите *Набр. номера*, *Принятые зв.* или *Непринятые*.

Для перемещения между страницами диалоговых окон нажимайте клавишу меню.

Информацию о звонках можно также просмотреть в журнале. [См. Журнал на стр. 33.](#)

- Для набора номера выберите звонок из списка и нажмите *Звонок*.
- Для удаления всех звонков из списка нажмите *Очистить все*.
- для сохранения номера телефона звонка в каталоге "Контакты" выберите номер из списка, нажмите клавишу меню и выберите *Правка* → *Добавить к контактам*.

### ■ Ответ на звонок

Можно просматривать имя и номер телефона входящего звонка (если это разрешено звонящим) или только номер, если он не содержится в каталоге "Контакты".

- Для ответа на звонок нажмите *Ответить*.



**Совет:** Для соблюдения конфиденциальности звонка можно использовать громкую связь или закрыть панель устройства.

- Для отключения мелодии нажмите *Откл. звук*.
- Чтобы отклонить звонок, нажмите *Отвергать*.

### ■ Быстрый набор

Быстрый набор позволяет выполнить звонок нажатием клавиши с цифрой и клавиши набора номера при закрытой панели.

Нажмите клавишу меню и выберите *Настройки* → *Быстрый набор...*

- Для назначения клавиши с цифрой номеру телефона перейдите к клавише быстрого набора и нажмите *Добавить номер*. Выберите необходимый номер из каталога "Контакты".
- Для удаления номера телефона, назначенного клавише с цифрой, перейдите к клавише быстрого набора и нажмите *Удалить номер*.

## Т е л е ф о н

- Для изменения номера телефона, назначенного клавише с цифрой, перейдите к клавише быстрого набора и нажмите *Изменить номер*. Выберите необходимый номер из каталога "Контакты".

### ■ Проведение конференц-связи

В конференц-связи одновременно могут принимать участие до шести человек.

- Для осуществления конференц-связи (услуга сети) выполните звонок или ответьте на входящий звонок. Во время разговора выполните другой звонок или ответьте на еще один входящий звонок, а затем нажмите *Конференцсвязь*.
- Для просмотра списка участников конференц-связи нажмите *Команды конф-связи*.
- Для отключения звука при конференц-связи нажмите *Отключить звук*.
- Для удаления участника конференц-связи выберите его в списке и нажмите *Удалить*.
- Для выполнения личного звонка участнику конференц-связи выберите его из списка и нажмите *Личный звонок*.

### ■ Передача сигналов DTMF

Сигналы DTMF (dual tone multi-frequency) можно передавать во время разговора для управления голосовым п/я или другими автоматическими услугами телефона.

- Для передачи последовательности сигналов DTMF, позвоните, дождитесь ответа адресата, нажмите клавишу меню и выберите *Звонок* → *Передать сигнал DTMF...* Выберите предварительно определенную последовательность сигналов или введите ее.



**Совет:** Последовательности DTMF можно вложить в карты контактов. Перейдите к разделу *Контакты*, откройте карту контактов, нажмите *Добавить поле* и выберите *DTMF*.

Для добавления паузы в 2 секунды перед или между символами DTMF нажмите клавишу "р".

Чтобы настроить устройство для передачи символов только после нажатия *Передать сигнал* во время вызова, нажмите клавишу "w".



**Совет:** Сигналы DTMF можно также передавать, нажимая клавиши с цифрами. Если панель устройства закрыта, для передачи сигналов можно нажать клавиши с цифрами на клавиатуре телефона.

### ■ Настройка автономного режима

Автономный режим предотвращает случайное включение телефона, установку соединений с Интернетом или использование мобильной сети или соединения Bluetooth.



#### Важное замечание:

В режимах "Автономный" и "Полет" устройство нельзя использовать для отправки (и приема) вызовов (включая вызов службы экстренной помощи), а также для работы с другими функциями, требующими подключения к сети. Для отправки и приема вызовов устройство необходимо переключить в режим подключения к сети (путем выбора другого режима). Если активна функция блокировки устройства, для подключения к сети и вызова службы экстренной помощи необходимо ввести код блокировки.

Для включения автономного режима перейдите к разделу *Телефон*, нажмите клавишу меню и выберите  → *Авт. реж.*

Для восстановления связи нажмите *Выход из режима* → *ОК*.



**Совет:** Автономный режим можно включить из меню любого приложения или с телефона.

### ■ Переадресация звонков

Входящие звонки можно переадресовать на голосовой п/я или другой номер телефона.

Чтобы переадресовать голосовые звонки, перейдите к разделу *Телефон*, нажмите клавишу меню и выберите *Настройки* → *Переадресация телефонных звонков*.

Выберите один из следующих параметров переадресации.

- *Переадр. всех* — переадресация всех входящих звонков;
- *Пер., занято* — переадресация входящих звонков во время разговора;
- *Пер., вне зоны* — переадресация звонков, если телефон выключен или находится вне зоны покрытия;
- *Пер., нет отв.* — переадресация звонков по истечении определенного периода времени. Определите продолжительность звучания мелодии до переадресации звонка в поле *Время задержки*.



**Совет:** Для включения *Пер., занято*, *Пер., вне зоны* и *Пер., нет отв.* за одно действие перейдите к элементу *Пер., недоступ.* и нажмите *Изменить*.

- Чтобы проверить текущую переадресацию, перейдите к параметру переадресации и нажмите *Проверка состояния*.
- Для отмены переадресации голосовых звонков нажмите *Отменить все*.

## ■ Служба запретов

Можно ограничить входящие или исходящие звонки и международные звонки (услуга сети).

Функции запрета вызовов и переадресации вызовов нельзя включить одновременно.

При включенной функции запрета вызовов сохраняется возможность вызова определенных официальных номеров службы экстренной помощи.

Чтобы запретить голосовые звонки, перейдите к разделу *Телефон* и выберите *Настройки* → *Запрет телефонных звонков*.

Выберите один из следующих параметров запрета:

- *Исходящие звонки* — предотвращение голосовых звонков с устройства;
- *Входящие звонки* — запрет входящих звонков;
- *Международные звонки* — предотвращение звонков в зарубежные страны;
- *Входящие звонки за границей* — запрет входящих звонков за пределами своей страны;
- *Междунар., не своей страны* — предотвращение звонков в зарубежные страны и разрешение звонков в свою страну.

Для использования службы запретов требуется пароль для запретов, полученный у поставщика услуг при подписке на службу.

- Чтобы проверить состояние запрета голосовых звонков, перейдите к параметру запрета и нажмите *Проверка состояния*.
- Чтобы отменить запрет голосовых звонков, нажмите *Отменить все*.

## ■ Настройки звонка, сети и телефонной линии

В диалоговом окне *Другие настройки* можно определить различные настройки звонка и услуг сети.

Перейдите к разделу *Телефон*, нажмите клавишу меню и выберите *Настройки* → *Другие настройки*.

### Настройки звонка

В диалоговом окне *Другие настройки* выберите *Звонок*.

- Для отображения своего номера телефона адресатам звонков (услуга сети) перейдите к разделу *Передача своего номера*, нажмите *Изменить* и выберите *Вкл.*
- Для настройки кратковременного отображения приблизительной длительности последнего звонка перейдите к разделу *Информация о звонке*, нажмите *Изменить* и выберите *Вкл.*
- Для настройки повторного набора номера, занятого при первой попытке дозвона, перейдите к разделу *Автодозвон*, нажмите *Изменить* и выберите *Вкл.*

### Дополнительные настройки

Можно запретить выполнение звонков на определенные номера и выбрать необходимую телефонную линию.

При включенной функции "Разрешенные номера" сохраняется возможность вызова службы экстренной помощи, номер которой запрограммирован в памяти устройства.

В диалоговом окне *Другие настройки* выберите *Дополнительно*.

- Чтобы разрешить звонки только на определенные номера (разрешенные номера), перейдите к разделу *Разрешенный номер*, нажмите *Изменить* и выберите *Вкл.* Даже при использовании разрешенных номеров можно просматривать и выбирать номера, сохраненные в памяти устройства. Если разрешенные номера не поддерживаются SIM-картой, данную функцию использовать нельзя.
- Для изменения списка разрешенных номеров перейдите к разделу *Разрешенный номер* и нажмите *Список номеров*.



**Совет:** С помощью разрешенных номеров можно, например, запретить звонки в определенные города. Для этого введите код города в поле *Номер*.

- Чтобы изменить телефонную линию для исходящих звонков (услуга сети), перейдите к разделу *Используемая телефонная линия*, нажмите *Изменить* и выберите телефонную линию. Для использования данной функции необходима SIM-карта, поддерживающая другую услугу линии, и подписка на две телефонные линии.
- Чтобы запретить выбор телефонной линии, перейдите к разделу *Блокировать выбор линии*, нажмите *Изменить* и выберите *Да*.

## ■ Настройки голосового п/я

Для голосового п/я можно определить номер телефона и последовательность сигналов DTMF (услуга сети).

Нажмите клавишу меню и выберите *Настройки* → *Голосовые п/я...*

- Для определения номера телефона голосового п/я перейдите к разделу *Номер* и введите номер телефона. Номер телефона голосового п/я можно получить у поставщика услуг.



**Совет:** Чтобы использовать голосовой п/я за границей, добавьте к номеру телефона знак плюс и код страны или региона.

- Чтобы определить последовательность сигналов DTMF для голосового п/я, перейдите к разделу [DTMF](#) и введите последовательность сигналов.

## ■ Журнал

На странице [Журнал](#) можно просматривать такую информацию, как переданные и полученные текстовые сообщения, выполненные и принятые звонки, а также информацию о событиях передачи или получения данных устройством.

- Чтобы получить доступ к журналу, нажмите клавишу меню и выберите [Сервис](#) → [Журнал](#).



**Сочетание клавиш:** Для открытия журнала в большинстве приложений можно нажать клавиши "Shift" + "Ctrl" + "L".

- Чтобы воспользоваться информацией поля [От/Кому](#), нажмите [Использовать](#). Посредством нажатия соответствующей кнопки можно отвечать на текстовые сообщения, сообщения факса или звонки, а также добавлять абонента или отправителя сообщения в контакты.
- Чтобы выбрать тип события передачи данных для просмотра (например, только телефонные звонки), нажмите [Фильтр по типу](#).
- Чтобы просмотреть события журнала по направлению, выберите [Вид](#) → [Фильтр по направлению....](#) Например, можно просмотреть все события передачи/получения данных или просмотреть только информацию о входящих, исходящих или непринятых звонках.
- Чтобы изменить порядок сортировки информации журнала, нажмите клавишу меню и выберите один из двух параметров в [Вид](#) → [Сортировка](#).
- Чтобы посмотреть подробную информацию о событии передачи или получения данных, нажмите [Сведения](#). Например, можно посмотреть тип, направление и тему сообщения или номер телефона абонента или отправителя сообщения.
- Чтобы очистить журнал, нажмите клавишу меню и выберите [Сервис](#) → [Очистка журнала....](#)
- Чтобы указать, как долго события остаются в журнале перед удалением, нажмите клавишу меню и выберите [Сервис](#) → [Длительность ведения журнала....](#)
- Чтобы скопировать номер из журнала, нажмите клавишу меню и выберите [Файл](#) → [Копировать номер](#). Номер можно вставить в новую карту контактов или сообщение.
- Для просмотра количества данных, переданных и полученных через GPRS или мобильную сеть, нажмите клавишу меню и выберите [Сервис](#) → [Счетчик данных GPRS](#) или [Счетчик данных WLAN](#).
- Чтобы просмотреть события журнала по типу, нажмите [Фильтр по типу](#). Например, можно просмотреть все события передачи или получения данных, или просмотреть только звонки, текстовые сообщения или факсы от выбранного контакта.
- Чтобы просмотреть события журнала по направлению, выберите [Вид](#) → [Фильтр по направлению....](#) Например, можно просмотреть все события передачи/получения данных или просмотреть только информацию о входящих, исходящих или непринятых звонках.

## Просмотр сведений журнала

- Чтобы посмотреть подробную информацию о событии передачи или получения данных, выберите событие и нажмите [Сведения](#). Например, можно посмотреть тип, направление и тему сообщения или номер телефона абонента или отправителя сообщения.

## Удаление сведений журнала

- Чтобы указать продолжительность хранения в журнале событий передачи или получения данных, нажмите клавишу меню и выберите [Сервис](#) → [Длительность ведения журнала....](#)
- Чтобы удалить события передачи данных из журнала, нажмите клавишу меню и выберите [Сервис](#) → [Очистка журнала....](#) Введите дату, по которую необходимо удалить все события передачи данных.

## 6. Обмен сообщениями

В окне *Обмен сообщениями* можно создавать, передавать, получать, просматривать, изменять и упорядочивать текстовые сообщения, мультимедийные сообщения, сообщения электронной почты, сообщения факса и специальные текстовые сообщения, содержащие данные, например, настройки или закладки веб-страниц. Кроме того, можно получать сообщения и данные посредством соединения Bluetooth или через IR-порт, получать служебные сообщения, сообщения услуги трансляции сети и передавать служебные команды.

Для передачи или получения сообщений необходимо следующее:

- Телефон включен, в устройстве установлена правильная SIM-карта, а Вы находитесь в области обслуживания сотовой сети. Панель устройства может быть либо открыта, либо закрыта.
- Используемая сеть должна поддерживать факсы, передачу данных и услугу передачи текстовых сообщений, если необходимо использовать эти услуги.
- Услуги передачи факсов, данных и текстовых сообщений активированы для SIM-карты.
- Настройки точки входа в Интернет (Internet access point – IAP) определены. [См. Параметры Интернета на стр. 74.](#)
- Настройки электронной почты определены. [См. Настройки учетной записи электронной почты на стр. 38.](#)
- Настройки передачи текстовых сообщений определены. [См. Настройки текстовых сообщений на стр. 40.](#)
- Настройки передачи мультимедийных сообщений определены. [См. Настройки учетной записи мультимедийных сообщений на стр. 43.](#)

Соответствующие настройки можно узнать у поставщика услуг, оператора сети или оператора Интернет-услуг.



**Совет:** В большинстве случаев перед началом использования коммуникатор Nokia 9500 уже содержит настройки текстовых сообщений, мультимедийных сообщений и GPRS. Для активации услуг мультимедийных сообщений и GPRS перед началом их использования, возможно, потребуется обратиться к оператору сети.

### ■ Центр обмена сообщениями

Главное окно центра обмена сообщениями разделено на два фрейма: слева отображается список папок, а справа – сообщения выбранной папки. Для перемещения между фреймами нажимайте клавишу табуляции.

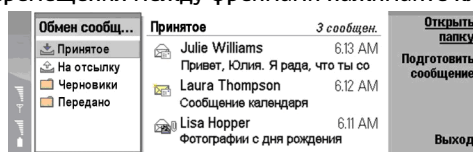

#### Отображаемые в главном окне центра обмена сообщениями папки:

- *Принятое* — содержит все полученные сообщения, за исключением сообщений электронной почты, сообщений, хранящихся на SIM-карте, и сообщений, транслируемых по сети. Сообщения электронной почты хранятся в удаленном почтовом ящике.
- *На отсылку* — содержит сообщения, ожидающие передачи.
- *Черновики* — содержит черновики еще не переданных сообщений.
- *Передано* — содержит 20 последних переданных сообщений, за исключением сообщений, переданных с использованием технологии Bluetooth.

Любые определенные пользователем удаленные почтовые ящики отображаются в списке папок последними.

#### Подготовка и чтение сообщений

- Для просмотра сообщения выберите его и нажмите *Открыть*.
- Чтобы развернуть папку для отображения ее содержимого во весь экран, нажмите *Открыть папку*.
- Чтобы написать новое сообщение, нажмите *Подготовить сообщение*. Выберите тип сообщения и нажмите *ОК*.
- Чтобы ответить отправителю и всем адресатам электронной почты, нажмите клавишу меню и выберите *Запись* → *Ответить всем*.
- Чтобы переслать сообщение, нажмите клавишу меню и выберите *Запись* → *Переслать*. Имейте в виду, что пересылка некоторых сообщений может быть невозможна.
- Чтобы получить сообщения с SIM-карты, нажмите клавишу меню и выберите *Получить* → *SIM-сообщения*. SIM-сообщения представляют собой текстовые сообщения, хранящиеся на SIM-карте.
- Чтобы отсортировать сообщения в определенном порядке, нажмите клавишу меню и выберите один из вариантов меню *Вид* → *Сортировка по*.
- Чтобы распечатать сообщение, нажмите клавишу меню и выберите *Файл* → *Печать* → *Печать...*
- Чтобы изменить разметку страницы перед печатью, нажмите клавишу меню и выберите *Файл* → *Печать* → *Параметры страницы...*

## Управление сообщениями

- Чтобы создать новую папку для сообщений, нажмите клавишу меню и выберите **Файл** → **Новая папка**. Введите **Имя папки**, выберите местоположение создаваемой папки и нажмите **Создать**. Имейте в виду, что невозможно создать подпапки в папках "Принятое", "На отсылку" или "Отправленное" нельзя. Исключение составляют удаленная папка "На отсылку" IMAP4 и папка "Отправленное" в режиме прямого подключения. IMAP4 является стандартным протоколом, используемым для доступа к сообщениям электронной почты, хранящимся на удаленном сервере. С помощью протокола IMAP4 можно осуществлять поиск, создание, удаление сообщений и папок на сервере, а также управлять ими.
- Чтобы переименовать папку, выберите папку, нажмите клавишу меню и выберите **Файл** → **Переименование папки**. Введите новое имя и нажмите **Переименовать**. Имейте в виду, что можно переименовывать только созданные пользователем папки.
- Чтобы переместить сообщение, выберите его, нажмите клавишу меню и выберите **Правка** → **Переместить**. Перейдите к новой папке и нажмите **Переместить**. Если необходимо переместить сообщение в подпапку, выберите папку основного уровня и нажмите **Разверн..**
- Для поиска сообщений нажмите клавишу меню и выберите **Правка** → **Поиск....** Введите текст, который необходимо найти, и нажмите **Поиск**.
- Для уточнения критериев поиска нажмите **Дополнительно**.

## Когда недостаточно памяти

Для освобождения памяти устройства необходимо периодически удалять сообщения из папок "Принятое" и "Отправленное", а также полученные сообщения электронной почты.

- Чтобы удалить сообщения электронной почты с устройства, нажмите клавишу меню и выберите **Сервис** → **Удалить эл. почту локально....** Нажмите **Изменить** и выберите сообщение электронной почты, которое необходимо удалить. Например, можно удалить все сообщения электронной почты или только сообщения, полученные более двух недель назад. Нажмите **Удалить сейчас** для удаления сообщений электронной почты.



**Совет:** Используйте данный способ для удаления сообщений электронной почты с устройства, или сообщения, которые Вы удаляете, будут безвозвратно удалены из удаленного почтового ящика при следующем к нему подключении.

Чтобы удалить электронную почту с устройства и с удаленного сервера, откройте сообщение электронной почты и нажмите **Удалить**.

- Чтобы автоматически удалять сообщения из папки **Передано**, нажмите клавишу меню и выберите **Сервис** → **Хранилище отпр. элем....** Установите для параметра **Удалять отправленные элементы** значение **автоматически** и введите количество дней, по истечении которого производится автоматическое удаление сообщений из данной папки.

## ■ Электронная почта

Для создания и чтения электронной почты перейдите к разделу **Обмен сообщениями**.

Почтовая система коммуникатора Nokia 9500 совместима с Интернет-стандартами SMTP, IMAP4 (версии 1) и POP3.

Для получения и передачи почты необходимо выполнить настройку услуги удаленного почтового ящика. Данная услуга может предлагаться поставщиком Интернет-услуг, поставщиком услуг сети или Вашей компанией.

Прежде чем с помощью устройства можно будет передавать, получать, загружать и пересылать электронную почту, а также отвечать на нее, необходимо выполнить следующие действия:

- Необходимо выполнить правильную настройку точки входа в Интернет (IAP). [См. Параметры Интернета на стр. 74.](#)
- Должны быть правильно определены настройки электронной почты. [См. Настройки учетной записи электронной почты на стр. 38.](#)

Следуйте инструкциям, полученным у поставщиков услуг удаленного почтового ящика и Интернет-услуг. Правильные настройки можно получить у поставщиков услуг сети или Интернет-услуг или у оператора сети.

## Работа в режиме прямого подключения и в автономном режиме

Работа в режиме прямого подключения означает работу с устройством, подключенным к удаленному почтовому ящику через Интернет-соединение. В режиме прямого подключения можно удалять, переименовывать или создавать новые папки в удаленном почтовом ящике. В автономном режиме, который означает, что устройство не подключено к удаленному почтовому ящику, можно удалять только сообщения, но не папки.

Имейте в виду, что любые изменения, выполненные в папках удаленного почтового ящика во время работы в автономном режиме, вступают в силу при следующем подключении и синхронизации.

Если электронная почта удаляется с устройства в автономном режиме, она будет удалена из почтового ящика при следующем подключении к почтовому ящику. В целях экономии памяти сообщение можно удалить с устройства. [См. Когда недостаточно памяти на стр. 35.](#)

Работа с электронной почтой в автономном режиме позволяет уменьшить расходы на соединение и работать в условиях, в которых соединение для передачи данных невозможно. Если работа выполняется в условиях, где одно соединение становится недоступным, можно использовать другое соединение.

### Изменение Интернет-соединения

Если соединение станет недоступным, возможно, потребуется его изменить.

- Чтобы воспользоваться другим соединением, нажмите клавишу меню и выберите *Сервис* → *Смена подключения*. Перейдите к новому соединению и нажмите *Подключить*. Имейте в виду, что до изменения соединения необходимо выбрать учетную запись электронной почты и перейти в режим прямого подключения. Соединение изменяется только для этой учетной записи.

Если устройство не настроено на автоматическое изменение соединения, при сбое соединения потребуется Ваше подтверждение. [См. Настройки учетной записи электронной почты на стр. 38.](#)

- Чтобы воспользоваться другим соединением, выберите подходящее соединение и нажмите *Изменить*.
- Чтобы установить новое выбранное соединение, нажмите *Подключить*.

### Создание и передача сообщения электронной почты

Нажмите *Подготовить сообщение*, выберите *Эл. почта* и нажмите *ОК*.

- Чтобы создать новое сообщение электронной почты, нажмите *Адресат*. Выберите адресата из списка *Каталог 'Контакты'* и нажмите *Кому*. Введите тему и сообщение, а затем нажмите *Отправить*. Адрес электронной почты адресата можно также ввести в поле *Кому*. Имейте в виду, что адреса электронной почты не могут содержать акцентированные символы, такие как Å, Ä или É.



**Совет:** Если из каталога "Контакты" выбран основной адресат, с помощью кнопок *Копии* (отображение адресата для всех остальных адресатов) и *Скрытые копии* (скрытие адресата для всех остальных адресатов) можно также выбрать других адресатов.

- Для настройки времени передачи или других параметров доставки нажмите *Сервис* → *Параметры передачи...*

Как вложения электронной почты можно передавать документы, изображения и другие файлы.

- Для вложения файла в сообщение электронной почты нажмите *Вставить файл*.



**Совет:** Вся электронная почта хранится перед передачей в каталоге *На отсылку*. Если почта не передается мгновенно, можно открыть папку "На отсылку" и отложить и возобновить передачу или открыть сообщение электронной почты.

Чтобы сохранить электронную почту в папке *Черновики* (не передавая ее при этом), нажмите *Закрывать*.

Для подготовки и изменения сообщения нажмите клавишу меню и выберите *Сервис* → *Настройка...*

- Чтобы изменить тип и размер шрифта текста, выберите соответствующее поле и нажмите *Изменить*. Выберите новый тип или размер шрифта и нажмите *ОК*.

### Параметры передачи

Чтобы определить параметры передачи для создаваемого сообщения электронной почты, нажмите клавишу меню и выберите *Сервис* → *Параметры передачи...*

Выберите страницу *Сообщение*.

- Для настройки важности электронной почты выберите *Приоритет* и нажмите *Изменить*.
- Для определения типа электронной почты выберите *Тип сообщения* и нажмите *Изменить*.

Выберите один из этих параметров:

- *Обычный текст (не MIME)* — Выберите, если в принимающей системе электронной почты невозможно отобразить сообщения, переданные в стандартном формате электронной Интернет-почты (MIME).
- *Обычный текст* — Выберите для использования стандартного формата электронной Интернет-почты (MIME). Формат MIME позволяет, например, включать изображения в виде вложений сообщения.
- *Форматированный текст (HTML)* — Выберите для использования дополнительных параметров форматирования текста, таких как полужирный шрифт, курсив, подчеркивание или маркированные списки. Если принимающая система электронной почты не поддерживает формат HTML, сообщение отображается как простой текст без форматирования.
- Для получения уведомления о том, что сообщение электронной почты открыто адресатом, выберите *Запрос подтвержд. приема*, нажмите *Изменить* и выберите *Да*. Имейте в виду, что некоторые серверы могут не поддерживать отчеты о прочтении или пользователь может отключить передачу подтверждения чтения.

Выберите страницу *Передача*.

- Для изменения учетной записи электронной почты можно выбрать передачу почты, выбрать [Учетная запись эл. почты](#) и нажать [Изменить](#). Выберите новую учетную запись и нажмите [ОК](#).
- Для настройки времени передачи электронной почты выберите [Отправить эл. почту](#) и нажмите [Изменить](#).

Выберите один из этих параметров:

- [Немедленно](#) — для мгновенной передачи электронной почты во время текущего соединения.
- [По запросу](#) — для сохранения почты в каталоге [На отсылку](#), из которого ее можно передать позже.
- [При след. подключении](#) — для передачи электронной почты при следующем подключении.

## Получение электронной почты

Адресованная Вам электронная почта не принимается автоматически устройством в отличие от удаленного почтового ящика. Чтобы прочитать электронную почту, сначала необходимо подключиться к удаленному почтовому ящику, а затем выбрать сообщения электронной почты, которые необходимо получить на устройство. Соединение с удаленным почтовым ящиком устанавливается с помощью передачи данных, GPRS, мобильной сети или транзитной передачи данных IP. [См. Возможность подключения на стр. 95.](#)

Имейте в виду, что электронная почта, помечаемая как удаляемая в автономном режиме, будет также удаляться с сервера удаленного почтового ящика, когда устройство снова переходит в режим прямого подключения. Можно удалить локальную электронную почту без удаления файлов удаленного почтового ящика. [См. Когда недостаточно памяти на стр. 35.](#)

- Чтобы получить электронную почту с удаленного сервера, перейдите в почтовый ящик и нажмите [Получить почту](#).

Выберите:

- [Заголовки почты \(в режиме прямого подключения\)](#) — для получения только информации об отправителях, датах и темах.
- [Сообщения](#) — для получения электронной почты полностью без вложений.
- [Сообщения и вложения](#) — для получения всех сообщений электронной почты и их вложений.
- [Запрос перед получением](#) — для подтверждения получения устройством сообщений электронной почты.

Нажмите [Получить](#) для перехода в режим прямого подключения и получения электронной почты.

- Если в почтовых ящиках IMAP4 созданы подпапки, их можно просматривать с устройства. Для обеспечения возможности просмотра папок в почтовом ящике IMAP4 установите Интернет-соединение, нажмите клавишу меню и выберите [Получить](#) → [Подписки на папки...](#) Имейте в виду, что можно подписаться только на папки почтовых ящиков IMAP4.
- Для просмотра удаленной папки выберите папку и нажмите [Подписаться](#). Папки, на которые оформлена подписка, обновляются при каждом переходе в режим прямого подключения. Имейте в виду, что в случае больших папок этот процесс может занять продолжительное время.
- Для обновления списка папок нажмите [Обновить список](#).

## Чтение электронной почты и ответ на электронную почту

- Чтобы ответить на электронную почту, нажмите [Ответить](#).



**Совет:** Если сообщение содержит веб-адреса, адреса электронной почты, номера телефонов или GSM, их можно использовать. Например, можно выбрать веб-адрес или номер телефона и нажать соответствующую кнопку команды, чтобы открыть веб-страницу, передать электронную почту или позвонить по номеру.

- Для добавления новых контактов в каталог "Контакты" выберите отправителя или адресата из полей заголовка, нажмите клавишу меню и выберите [Сервис](#) → [Добавить к контактам...](#)



**Совет:** Если выполняется ответ на электронную почту, содержащую вложенные файлы, вложения не включаются в ответ. Если выполняется пересылка полученной электронной почты, вложения включаются.

- Для того, чтобы переслать электронную почту, нажмите клавишу меню и выберите [Файл](#) → [Переслать](#).
- Для того, чтобы распечатать сообщение электронной почты, нажмите клавишу меню и выберите [Файл](#) → [Печать](#) → [Печать...](#)

## Вложения электронной почты



### Важное замечание:

Сообщения электронной почты могут содержать вирусы и другие программные компоненты, которые могут нарушить работу устройства и компьютера. Не открывайте вложений, если вы не уверены в надежности отправителя.

- Чтобы открыть вложение, выберите его и нажмите [Открыть](#).
- Чтобы сохранить вложение, выберите его и нажмите [Сохранить](#).
- Чтобы удалить вложение, выберите его и нажмите [Удалить локально](#). Имейте в виду, что копия вложения остается на сервере электронной почты.

## Изменение ответа на электронную почту и просмотр настроек

Откройте полученное сообщение электронной почты и нажмите *Параметры настройки...*

- Чтобы включить текст полученной электронной почты в ответ, выберите *Включить сообщение в ответ*, нажмите *Изменить* и выберите *Да*.
- Чтобы определить тип или размер шрифта текста, выберите соответствующее поле и нажмите *Изменить*. Выберите новый тип или размер шрифта и нажмите *OK*.

## Настройки учетной записи электронной почты

Любые изменения, выполненные в настройках электронной почты, влияют на способ передачи и получения электронной почты.

Нажмите клавишу меню, выберите *Сервис* → *Настройки учетных записей...* и нажмите *Создать*.

Перейдите к типу учетной записи, которую необходимо создать, и нажмите *OK*.

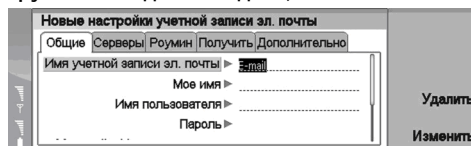

Определите следующее на странице *Общие*:

- *Имя учетной записи эл. почты* — Введите описательное имя для соединения. Имейте в виду, что максимальная длина имени равна 25 символам.
- *Мое имя* — Введите свое имя.
- *Имя пользователя* — Введите свое имя пользователя, предоставленное поставщиком услуг.
- *Пароль* — Введите пароль. Если поле оставить пустым, пароль будет запрашиваться при попытке подключения к удаленному почтовому ящику.
- *Мой адрес эл. почты* — Введите адрес электронной почты, предоставленный поставщиком услуг. Адрес должен содержать символ @. Ответы на сообщения передаются по этому адресу.
- *Интернет-доступ* — Выберите точку входа в Интернет, которую необходимо использовать.
- *Стандартная учетная запись* — Если создано несколько учетных записей электронной почты, выберите учетную запись электронной почты, которая будет использоваться в качестве стандартной.



**Совет:** От одной диалоговой страницы к другой можно переходить, нажимая клавишу меню.

Определите следующее на странице *Серверы*:

- *Тип учетной записи эл. почты* — Выберите протокол электронной почты, рекомендуемый поставщиком услуг удаленного почтового ящика. Имейте в виду, что данная настройка может быть выбрана только один раз и не может быть изменена, если выполнено сохранение или закрытие диалогового окна с настройками почтового ящика.



**Совет:** Протокол POP3 представляет собой версию протокола Post Office Protocol, являющегося стандартным протоколом, который используется для получения сообщений электронной почты с удаленного сервера. С помощью протокола POP3 можно проверять наличие сообщений в удаленном почтовом ящике и получать электронную почту. Протокол IMAP4 представляет собой версию протокола Internet Message Access Protocol, являющегося стандартным протоколом, который используется для доступа к электронной почте на удаленном сервере. С помощью протокола IMAP4 можно осуществлять поиск, создание, удаление сообщений и папок на сервере, а также управлять ими.

- *Сервер исходящей эл. почты* — Введите IP-адрес или хост-имя компьютера, который передает электронную почту.
- *Сервер входящей эл. почты* — Введите IP-адрес или хост-имя компьютера, который получает электронную почту.
- *Проверка подлинности SMTP* — Выберите, требуется ли проверка подлинности при доступе к серверу SMTP (Simple Mail Transfer Protocol), и введите имя и пароль пользователя SMTP.

Определите следующее на странице *Роуминг*:

- *Автоматическая смена подключения* — Выберите, будет ли устройство автоматически переключаться между соединениями в случае потери соединения с основной точкой входа в Интернет.
- *Вторая точка входа, Третья точка входа и Четвертая точка входа* — Определите другие возможные настройки доступа к Интернету.

Определите следующее на странице *Получить*:

- *Получить* — Выберите, необходимо получать только информацию заголовка электронной почты, такую как отправитель, тема и дата, сообщения электронной почты или сообщения электронной почты с вложениями.
- *Макс. размер эл. почты* — Определите максимальный размер получаемых сообщений электронной почты.

- **Синхр. почту в папке 'Принятое'** — Выберите количество сообщений электронной почты, которое можно загружать с удаленного сервера в папку "Принятое".
- **Синхр. эл. почта в папках** — Выберите количество сообщений электронной почты, которое можно загружать с удаленного сервера в папки.

Определите следующее на странице [Дополнительно](#):

- **Стандартный тип эл. почты** — Выберите, передавать ли электронную почту как **Обычный текст, Обычный текст (не MIME)**, если принимающая система электронной почты не может отображать электронную почту, переданную в стандартном Интернет-формате, или как **Форматир. текст (HTML)** для возможности использования дополнительных параметров форматирования текста.
- **Отправить эл. почту** — Выберите **Немедленно** для немедленной передачи электронной почты, **При следующем подключении** для передачи ее при следующем сеансе получения электронной почты или **По запросу** для сохранения электронной почты в папке "На отсылку", из которой ее можно передать позже.
- **Включить подпись** — Выберите, необходимо ли использовать подпись. Выберите **Моя карта** для использования карты контакта в устройстве или **Другая** для использования файла подписи, который можно создать для учетной записи электронной почты.
- **Запрос подтвержд. приема** — Выберите, необходимо ли получать уведомление о том, когда адресат открыл сообщение электронной почты.
- **Разрешить запросы подтв.** — Выберите, необходимо ли отправителю электронной почты получать уведомление о том, что Вами прочитано сообщение электронной почты.
- **Копир. на свой почт. адр.** — Выберите, необходимо ли получать копию каждого передаваемого сообщения электронной почты.
- **Защищенный вход (APOP)** — Выберите, необходимо ли использовать систему защищенного входа по протоколу POP3 и поддерживает ли сервер POP3 эту систему.
- **Входящее защищенное подключение** — Выберите, необходимо ли использовать шифрование для обеспечения защиты входящих сообщений. Защищенное соединение используется с протоколами POP3 и IMAP4 для защиты соединения с удаленным почтовым ящиком. Имейте в виду, что для работы этой функции удаленный сервер должен поддерживать защищенные соединения.
- **Исходящее защищенное подключение** — Выберите, необходимо ли использовать ли шифрование для обеспечения защиты исходящих сообщений. Защищенное соединение используется с протоколом SMTP для защиты соединения с удаленным почтовым ящиком. Имейте в виду, что для работы этой функции удаленный сервер должен поддерживать защищенные соединения.
- **Путь к папке IMAP4** — Введите путь к папке "Принятое" IMAP4 на тот случай, если сервер не сможет открыть ее автоматически. Обычно этот путь определять нет необходимости.
- Для изменения существующей учетной записи выберите тип учетной записи, которую необходимо изменить, и нажмите **Правка**.

## ■ Текстовые сообщения

Устройство позволяет передавать текстовые сообщения длиной более 160 символов. Если длина сообщения превышает 160 символов, оно последовательно передается в двух и более сообщениях.

На панели навигации можно увидеть индикатор длины сообщения, значение которого отсчитывается от 160 с уменьшением. Например, 10 (2) означает, что для передачи сообщения в двух частях можно ввести еще 10 символов.

Имейте в виду, что при использовании специальных символов (Unicode), например, букв русского алфавита, требуется больше места.

При вводе специальных символов индикатор длины сообщения может показывать неверное значение. Если для **Подтверждать сообщения из нескольких частей** установлено значение **Да**, перед передачей сообщения на дисплей выводится предупреждение о превышении максимальной длины, допустимой для одного сообщения. [См. Настройки текстовых сообщений на стр. 40.](#)

Нажмите **Подготовить сообщение**, выберите **Текстовое сообщение** и нажмите **OK**.

- Для подготовки нового текстового сообщения нажмите **Адресат**, чтобы выбрать адресатов сообщения, или введите номера телефонов GSM адресатов в поле **Кому**. Если введено несколько номеров, их необходимо разделить, используя точку с запятой или нажимая клавишу ввода после каждого номера. Напишите сообщение и нажмите **Отправить**. Число оставшихся для ввода символов отображается с помощью счетчика символов. Имейте в виду, что текстовое сообщение может содержать только неформатированный текст.
- Для настройки времени передачи или изменения других параметров доставки нажмите **Парам. передачи**.



**Совет:** Все текстовые сообщения до передачи хранятся в папке "На отсылку". Если сообщение не было передано сразу, можно открыть папку "На отсылку" и приостановить или возобновить передачу сообщения.

- Чтобы распечатать текстовое сообщение, нажмите клавишу меню и выберите **Файл** → **Печать** → **Печать....**

## Параметры передачи текстового сообщения

- Чтобы настроить параметры передачи текущего текстового сообщения, нажмите [Парам. передачи](#) в редакторе текстового сообщения. Для перемещения между диалоговыми страницами нажимайте клавишу меню.

На странице [Параметры передачи](#) определите следующие настройки:

- [Центр обслуживания](#) — Выберите центр сообщений для доставки данного сообщения.
- [Отчет](#) — Выберите, необходимо ли осуществлять просмотр состояния переданного текстового сообщения в журнале.
- [Отправить текстовое сообщение](#) — Выберите время передачи текстового сообщения. При выборе [По запросу](#) необходимо выбрать сообщение в папке "На отсылку" и нажать [Отправить](#) для его передачи. При выборе [По расписанию](#) необходимо определить дату и время передачи сообщения.
- Чтобы настроить параметры передачи для всех текстовых сообщений, нажмите клавишу меню и выберите [Сервис](#) → [Настройки учетных записей...](#). Выберите [Текстовое сообщение](#) и нажмите [Правка](#).
- Чтобы настроить параметры передачи текущего текстового сообщения, нажмите [Парам. передачи](#) в редакторе текстового сообщения. Для перемещения между диалоговыми страницами нажимайте клавишу меню.

На странице [Дополнительно](#) определите следующие настройки:

- [Период действия](#) — Выберите срок хранения текстового сообщения центром сообщений, если адресат недоступен. [Максимум](#) - максимально допустимый срок хранения центром сообщений. Имейте в виду, что сеть должна поддерживать данную функцию.
- [Ответ через тот же центр](#) — Выберите, необходимо ли отвечать на сообщение с помощью того же номера центра сообщений, который использовался.
- [Преобразование сообщения](#) — Выберите, необходимо ли преобразование текстового сообщения в факс, электронную почту или сообщение пейджинговой связи. Изменяйте данный параметр только в том случае, если Вы уверены, что центр сообщений может преобразовывать сообщения в другие форматы. Дополнительную информацию можно получить у оператора сети.
- [Объединение](#) — Выберите [Нет](#) для передачи сообщений, длина которых более 160 символов, в виде нескольких сообщений. Выберите [Да](#) для передачи сообщений, длина которых более 160 символов, в виде нескольких сообщений и объединения их в одно длинное сообщение при получении совместимыми устройствами. Передача сообщения, длина которого более 160 символов, может быть дороже передачи одного сообщения.
- Чтобы настроить параметры передачи для всех текстовых сообщений, нажмите клавишу меню и выберите [Сервис](#) → [Настройки учетных записей...](#). Выберите [Текстовое сообщение](#) и нажмите [Правка](#).

## Ответ на текстовые сообщения

- Чтобы ответить на полученные текстовые сообщения, откройте сообщение и нажмите [Ответить](#).
- Чтобы позвонить отправителю текстового сообщения, нажмите [Позвон. отпр-лю](#).



**Совет:** Если в полученном текстовом сообщении содержится гиперссылка, выберите гиперссылку и нажмите [Открыть веб-адр](#), чтобы открыть обозреватель. Если в полученном сообщении указан номер, для выполнения звонка поместите курсор на этот номер и нажмите [Позв. по номеру](#).

## Настройки текстовых сообщений

- Чтобы определить общие параметры передачи для текстовых сообщений, нажмите клавишу меню и выберите [Сервис](#) → [Настройки учетных записей...](#). Выберите [Текстовое сообщение](#) и нажмите [Правка](#). Для перемещения между диалоговыми страницами нажимайте клавишу меню.

На странице [Общие](#) определите следующие настройки:

- [Центр обслуживания](#) — Выберите центр сообщений для доставки сообщений.
- [Отчет](#) — Выберите, необходимо ли осуществлять просмотр состояния переданных текстовых сообщений в журнале.
- [Отправить текстовое сообщение](#) — Выберите время передачи текстовых сообщений. При выборе [По запросу](#) необходимо выбрать сообщение в папке "На отсылку" и нажать [Отправить](#) для его передачи.
- [Период действия](#) — Выберите срок хранения сообщений центром сообщений, если адресат недоступен. Имейте в виду, что сеть должна поддерживать данную функцию.

На странице [Объединение](#) определите следующие настройки:

- [Объединение](#) — Выберите [Нет](#) для передачи сообщений, длина которых более 160 символов, в виде нескольких сообщений. Выберите [Да](#) для передачи сообщений, длина которых более 160 символов, в виде нескольких сообщений и объединения их в одно длинное сообщение при получении совместимыми устройствами. Передача сообщения, длина которого более 160 символов, может быть дороже передачи одного сообщения.
- [Подтверждать сообщения из нескольких частей](#) — Выберите, необходимо ли отображать сообщение о подтверждении при попытке передать сообщение, длина которого превышает 160 символов.

На странице *Дополнительно* определите следующие настройки:

- *Ответ через тот же центр* — Выберите, необходимо ли отвечать на сообщение с помощью того же номера центра сообщений, который был использован.
- *Включить исходное сообщение* — Выберите, необходимо ли копировать текст из полученного текстового сообщения в ответ.
- *Предпочитаемое подключение* — Выберите, необходимо ли передавать текстовое сообщение по сети GSM или GPRS. Имейте в виду, что сообщение может быть передано через GPRS только в том случае, если услуга GPRS доступна. Если услуга GPRS недоступна, сообщение будет передано через GSM.

Параметры текстовых сообщений можно изменять в разделе *Рабочий стол* → *Сервис* → *Панель упр* → *Отправка сообщений*.

### Изменение настроек центра сообщений

- Для просмотра центров сообщений нажмите клавишу меню и выберите *Сервис* → *Настройки учетных записей...* Выберите *Текстовое сообщение* и нажмите *Правка*. В разделе *Общие* нажмите *Центры обслуж.*
- Для изменения центров сообщений нажмите *Правка* и введите *Название центра обслуживания* и *Номер центра обслуживания*.
- Для добавления новых центров сообщений нажмите *Создать* и введите *Название центра обслуживания* и *Номер центра обслуживания*.
- Для удаления центров сообщений выделите центр и нажмите *Удалить*.

### Управление сообщениями, хранящимися на SIM-карте

Текстовые сообщения могут быть сохранены на SIM-карте.

- Для просмотра текстовых сообщений, хранящихся на SIM-карте, нажмите клавишу меню и выберите *Получить* → *SIM-сообщения*.
- Чтобы открыть текстовое сообщение, хранящееся на SIM-карте, выберите сообщение и нажмите *Переместить*. Сообщение будет удалено с SIM-карты и перемещено в папку "Принятое". Нажмите *Заккрыть*, чтобы закрыть диалоговое окно сообщений SIM-карты. Выберите сообщение в папке "Принятое" и нажмите *Открыть*.
- Чтобы скопировать текстовое сообщение с SIM-карты, выберите сообщение и нажмите *Копировать*. Сообщение будет скопировано в папку "Принятое", а исходное сообщение останется на SIM-карте.
- Чтобы удалить текстовое сообщение с SIM-карты, выберите сообщение и нажмите *Удалить*.

### Графические сообщения



#### Примечание:

Функцию передачи графических сообщений можно использовать только в том случае, если такая услуга предоставляется поставщиком услуг или оператором сотовой сети. Прием и отображение графических сообщений возможны только в том случае, если устройство поддерживает такую функцию.

- Чтобы просмотреть графическое сообщение, выберите его в центре *Обмен сообщениями* и нажмите *Открыть*.
- Чтобы ответить отправителю сообщения, нажмите *Ответ. текст..* Имейте в виду, что в ответ картинка не включается.
- Чтобы переслать графическое сообщение, нажмите *Переслать*. Нажмите *Адресат* для выбора адресата, напишите текст сообщения и нажмите *Послать*. Имейте в виду, что длина текста графического сообщения не должна превышать 120 символов.

### Мультимедийные сообщения



**Примечание:** Прием и отображение мультимедийных сообщений возможны только с помощью устройств, в которых предусмотрены совместимые функции обработки мультимедийных сообщений или электронной почты.

Вид мультимедийного сообщения на дисплее зависит от типа принимающего устройства.

По умолчанию прием мультимедийных сообщений разрешен.

### Создание и передача мультимедийных сообщений

Мультимедийное сообщение может содержать текст, изображения, аудио- и видеоклипы.

Имейте в виду, что использование данной функции возможно только при условии, что она поддерживается оператором сети или поставщиком услуг.

Законом об охране авторских прав могут быть установлены ограничения на копирование, модификацию, передачу и загрузку некоторых картинок, мелодий и других данных.

Чтобы иметь возможность передавать и получать мультимедийные сообщения, необходимо правильно определить настройки мультимедийных сообщений для устройства. Для получения правильных настроек обратитесь к поставщику услуг. [См. Настройки учетной записи мультимедийных сообщений на стр. 43.](#)

- Чтобы создать мультимедийное сообщение, нажмите [Подготовить сообщение](#), перейдите к элементу [Мультимедийное сообщение](#) и нажмите [OK](#). Нажмите [Адресат](#) для выбора адресатов сообщения или введите номера телефонов GSM или адреса электронной почты адресатов сообщения в поле [Кому](#). Если введено несколько номеров, их необходимо разделить, используя точку с запятой или нажимая клавишу ввода после каждого номера. Введите тему сообщения и создайте сообщение. После завершения создания сообщения нажмите [Послать](#).



**Совет:** Можно также создавать мультимедийные сообщения с помощью некоторых приложений, например, [Изображения](#) или [Дисп. файлов](#).

- Чтобы добавить мультимедийный объект к сообщению, нажмите [Вставка](#). В сообщение можно вставлять изображения, аудио- и видеоклипы, а также создавать разрывы страниц. Выберите тип добавляемого мультимедийного объекта и нажмите [Вставка](#).



**Совет:** Мультимедийное сообщение может состоять из нескольких страниц. Если при добавлении страницы курсор находится в полях "Кому:", "Копии:" или "Тема:", новая страница автоматически становится первой страницей сообщения. В противном случае страница добавляется после страницы, на которой находится курсор. На каждой странице может содержаться только один видео- или аудиоклип.

- Чтобы добавить специальные эффекты к изображениям в мультимедийном сообщении, нажмите клавишу меню и выберите [Параметры](#) → [Настройки перехода...](#) Можно указать промежуток времени, в течение которого отображается изображение, и стиль, с использованием которого открывается новый объект. Добавление эффектов должно производиться в расширенном режиме изменения.
- Чтобы просмотреть мультимедийное сообщение перед передачей, нажмите клавишу меню и выберите [Вид](#) → [Просмотр](#).
- Чтобы удалить мультимедийный объект, выберите удаляемый объект, нажмите клавишу меню и выберите [Правка](#) → [Удалить](#) и соответствующий параметр меню.
- Чтобы удалить страницу, перейдите к странице, нажмите клавишу меню и выберите [Правка](#) → [Удалить](#) → [Страницу](#).

Использование большинства функций изменения возможно только в расширенном режиме изменения. Нажмите клавишу меню и выберите [Параметры](#) → [Обновить режим изменения](#).

- Чтобы изменить положение текста относительно изображений, нажмите клавишу меню и выберите [Сервис](#) → [Макет слайда](#). Выберите [Текст справа](#) или [Текст слева](#).
- Для изменения шрифта, цвета и форматирования текста выделите текст, нажмите клавишу меню и выберите [Параметры](#) → [Формат текста...](#) Форматирование текста можно также задавать до начала подготовки текста.
- Для изменения цвета фона мультимедийного сообщения нажмите клавишу меню и выберите [Параметры](#) → [Цвет фона...](#) Нажмите [Изменить](#), выберите новый цвет и нажмите [OK](#). Нажмите [Готово](#).
- Чтобы изменить параметры передачи мультимедийного сообщения, создайте или измените сообщение, нажмите клавишу меню и выберите [Параметры](#) → [Параметры передачи...](#) Можно выбрать получение отчетов о доставке и промежуток времени, в течение которого повторяются попытки передачи сообщений из центра сообщений.

Установите следующие параметры:

- [Получить отчет](#) — Решите, следует ли получать уведомление об успешной доставке сообщения адресату. Получение отчета о доставке мультимедийных сообщений, переданных на адрес электронной почты, не всегда возможно.
- [Период действия](#) — Выберите промежуток времени, в течение которого повторяются попытки передачи сообщения из центра сообщений. Если сообщение не может быть доставлено адресату в течение указанного периода, данное сообщение удаляется из центра мультимедийных сообщений. Имейте в виду, что данная функция должна поддерживаться сетью. Значение [Максимум](#) является максимальным количеством времени, используемым сетью.

## Получение мультимедийных сообщений



### Важное замечание:

Объекты в мультимедийном сообщении могут содержать вирусы и другие программные компоненты, которые могут нарушить работу устройства и компьютера. Не открывайте вложений, если вы не уверены в надежности отправителя.

Полученные мультимедийные сообщения хранятся в папке "Принятое" и Вы можете открыть их или ответить на них так же, как и при работе с другими сообщениями.

Можно получать мультимедийные сообщения, содержащие не поддерживаемые Вашим устройством объекты, однако просмотр таких сообщений невозможен. Несмотря на это, данные сообщения можно пересылать на другое устройство.

- Для просмотра списка мультимедийных вложений в сообщение нажмите клавишу меню и выберите [Сервис](#) → [Объекты...](#)
- Чтобы сохранить мультимедийный объект, выберите его и нажмите [Копировать в](#).
- Для воспроизведения мультимедийного объекта выберите его и нажмите [Открыть](#).

### Настройки учетной записи мультимедийных сообщений

На странице [Отправить](#) определите следующие настройки:

- [Интернет-доступ](#) — Выберите тип соединения для точки доступа в Интернет (IAP), которое необходимо использовать для передачи сообщений.
- [Сайт](#) — Введите адрес центра мультимедийных сообщений.
- [Получить отчет](#) — Решите, следует ли получать уведомление об успешной доставке сообщения адресату. Получение отчета о доставке мультимедийных сообщений, переданных на адрес электронной почты, не всегда возможно.
- [Время отправки](#) — Выберите время передачи мультимедийного сообщения.
- [Период действия](#) — Выберите промежуток времени, в течение которого повторяются попытки передачи сообщения из центра сообщений. Если сообщение не может быть доставлено адресату в течение указанного периода времени, данное сообщение удаляется из центра мультимедийных сообщений. Значение [Максимум](#) является максимальным количеством времени, разрешенным сетью. Имейте в виду, что сеть должна поддерживать данную функцию.

На странице [Получить](#) определите следующие настройки:

- [Принимать мультимедийные сообщения](#) — Выберите [Вкл.](#), чтобы разрешить получение мультимедийных сообщений. По умолчанию получение мультимедийных сообщений включено. Выберите [Отложено](#), если требуется сохранять сообщения в центре мультимедийных сообщений для того, чтобы получить их позднее. Установите для данной настройки значение [Вкл.](#), когда потребуется получить данные сообщения. Выберите [Отвергать](#), чтобы запретить получение мультимедийных сообщений. Сообщения будут удаляться из центра мультимедийных сообщений.
- [Принимать объявления](#) — Выберите, разрешить или запретить получение сообщений, определенных как рекламные.
- [Принимать анонимные сообщения](#) — Выберите, разрешить или запретить получение сообщений от неизвестных отправителей.

### ■ Факс

- Чтобы передать факс, нажмите [Подготовить сообщение](#). Выберите [Факс](#) и нажмите [ОК](#). Нажмите [Адресат](#) и выберите адресата из [Каталог 'Контакты'](#). Номер можно также ввести самостоятельно. Напишите сообщение и нажмите [Отправить](#).
- Чтобы изменить шрифт и формат текста факса, нажмите клавишу меню и выберите [Формат](#) → [Шрифт...](#), [Форматирование](#) или [Выравнивание](#).
- Чтобы добавить документ, лист или изображение в факс, нажмите [Вставка объекта](#). Имейте в виду, что вставить документ в факс не всегда возможно. Если необходимо передать документ как факс, используйте параметр [Файл](#) → [Отправить](#) → [По факсу](#) в окне [Документы](#).
- Чтобы распечатать факс, нажмите клавишу меню и выберите [Файл](#) → [Печать](#) → [Печать...](#) Проверьте правильность настроек печати и нажмите [Печать](#).

### Настройка параметров передачи для факса

- Чтобы изменить параметры передачи факса, нажмите клавишу меню и выберите [Сервис](#) → [Параметры передачи...](#)

В [Титульная страница](#) можно определить, как будет выглядеть первая страница факса. Имейте в виду, что в случае изменения первой страницы факса информация, уже введенная в заголовке текущего факса, может быть удалена.

В поле [Отправить факс](#) можно определить, когда передается факс. Имейте в виду, что если выбрано [По запросу](#), необходимо открыть папку "На отсылку" и передать факс оттуда.

- Чтобы просмотреть полученный факс, выберите факс и нажмите [Открыть](#). Для просмотра факса пользуйтесь клавишами со стрелками.
- Чтобы повернуть факс, нажмите [Поворот](#).
- Чтобы уменьшить или увеличить масштаб, нажмите [Увеличить](#) или [Уменьшить](#).

### Сохранение полученного факса

В диалоговом окне [Выбор диапазона](#) можно выбрать раздел факса, который необходимо экспортировать в другой формат файла изображения.

- Чтобы сохранить факс из нескольких страниц, откройте факс, нажмите клавишу меню и выберите [Файл](#) → [Экспорт...](#) Выберите [Весь документ](#) для сохранения всего факса, [Текущая страница](#) для сохранения текущей страницы, [Выбрано](#) для сохранения выбранного раздела или [Определено польз.:](#) , чтобы ввести номера страниц, которые необходимо сохранить.

### Изменение настроек факса

Нажмите клавишу меню и выберите [Сервис](#) → [Настройки учетных записей...](#) Выберите [Факс](#) и нажмите [Правка](#).

На странице [Общие](#) определите следующие настройки:

- [Титульная страница](#) — Выберите, что использовать – заголовок или титульную страницу для факса Выберите [Шаблон 1](#) для создания отдельной титульной страницы; [Полный шаблон](#) для использования титульной страницы, включающей всю контактную информацию как отправителя, так и адресата, комментарии по содержимому факса, а также дату; [Заголовок](#) для отображения информации об адресате и отправителе и дате или [Нет](#), если титульная страница не нужна.
- [Отправить факс](#) — Выберите время передачи сообщений. Если выбрано [По запросу](#), необходимо выбрать сообщение в папке "На отсылку" и передать факс из этой папки.

На странице [Дополнительно](#) определите следующие настройки:

- [Разрешение](#) — Выберите разрешение для передаваемых и принимаемых факсов.
- [Режим коррекции](#) — Выберите, будут ли ошибочные страницы факса автоматически исправляться во время передачи. Имейте в виду, что принимающее устройство также должно поддерживать режим коррекции.
- [Отправить повторно](#) — Укажите, передавать повторно [Все страницы](#) или только [Непринятые страницы](#), если не удастся передать какие-либо страницы факса.
- Чтобы изменить настройки переадресации или запрета факсов, нажмите [Переадресация факсов](#) или [Запрет факсов](#).

### Получение факсов из удаленного п/я факсов

Факсы можно получить из удаленного почтового ящика факсов посредством опроса, если эта функция поддерживается в сети. С помощью этой функции можно передать вызов на факсимильный аппарат и затем получить информацию по факсу.

- Чтобы получить факсы из удаленного почтового ящика факсов посредством опроса факса, нажмите клавишу меню и выберите [Получить](#) → [Настройка запроса на факс](#). Введите номер п/я факсов и нажмите [Позвонить](#).

## ■ Интеллектуальные сообщения

Устройство может принимать различные виды интеллектуальных сообщений. Интеллектуальные сообщения – это текстовые сообщения, содержащие такие данные, как логотипы оператора, мелодии, закладки, а также настройки Интернет-доступа или учетной записи электронной почты.

Устройство также может принимать служебные сообщения. Служебные сообщения – это уведомления (например, заголовки главных новостей), которые могут содержать текстовое сообщение или ссылку. Условия доступа и подписки можно узнать у поставщика услуг.

### Получение логотипов оператора

- Чтобы назначить полученный логотип в качестве нового логотипа оператора, откройте сообщение, содержащее логотип оператора, и нажмите [Сохранить](#). Если логотип оператора уже существует, нажмите [Заменить](#), чтобы подтвердить замену текущего логотипа.
- Чтобы удалить сообщение, содержащее логотип оператора, нажмите [Удалить](#).

### Получение мелодий

- Чтобы прослушать мелодию, откройте сообщение, содержащее сигнал, и нажмите [Воспр.](#)
- Чтобы сохранить мелодию, нажмите [Сохранить](#). Если мелодия с аналогичным именем уже существует, новая мелодия переименовывается посредством добавления номера после имени.

### Получение конфигурационных сообщений

- Чтобы посмотреть конфигурационное сообщение, выберите его и нажмите [Открыть](#).



**Совет:** Конфигурационные сообщения содержат такую информацию, как настройки точки доступа в Интернет, настройки учетной записи электронной почты или номера центра сообщений, переданную поставщиком услуг.

- Чтобы принять настройки, откройте сообщение и нажмите [Сохранить](#).

## Получение уведомлений по электронной почте

- Чтобы просмотреть уведомление, полученное по электронной почте, выберите сообщение и нажмите [Открыть](#).



**Совет:** Уведомление, полученное по электронной почте – это сообщение, содержащее информацию о количестве новых сообщений в почтовом ящике.

## Открытие сообщений, защищенных паролем

- Чтобы посмотреть сообщение, которое защищено паролем, выберите сообщение и нажмите [Открыть](#). Введите правильный пароль и нажмите [OK](#). Обычно пароль предоставляет создатель сообщения, например, оператор.

## Просмотр сообщений, содержащих закладки

- Чтобы посмотреть сообщение, которое содержит закладку, выберите сообщение и нажмите [Открыть](#).



**Совет:** Закладка содержит имя и адрес веб-страницы.

- Для сохранения закладки нажмите [Сохранить](#).

## Просмотр конфигурационной информации

- Чтобы посмотреть информацию о конфигурационных настройках, полученных в виде текстового сообщения, откройте сообщение и нажмите [Сведения](#).



**Совет:** Чтобы сохранить настройки, закройте диалоговое окно с информацией и нажмите [Сохранить](#).

Имейте в виду, что просмотр некоторой информации о настройках будет невозможен.

## Переименование настроек

Если выполняется попытка сохранить полученные настройки с именем, которое уже существует, можно выбрать либо замену, либо переименование настроек.

- Чтобы сохранить настройки под другим именем, введите новое имя и нажмите [Переименовать](#).

Имейте в виду, что переименовать все настройки не всегда возможно.

## Получение настроек предоставления услуг

- Чтобы посмотреть сообщение, которое содержит настройки соединения, выберите сообщение и нажмите [Открыть](#). Если устройством запрашивается пароль, введите пароль и нажмите [OK](#). Имейте в виду, что после ввода трех неправильных паролей сообщение удалится.
- Чтобы принять настройки и сконфигурировать устройство, нажмите [Сохранить](#). Если настройки доверенного сервера (основные настройки соединения и местоположение сервера) получены от поставщика услуг, они сохраняются автоматически, а информационное сообщение помещается в папку "Принятое".

## ■ Услуги трансляции сети

В областях, где доступны услуги трансляции сети (услуги сети), можно получать от поставщика услуг сообщения с различной информацией, например, о погоде или о движении на дорогах. Список разделов и номер необходимого раздела можно получить у поставщика услуг. Имейте в виду, что соединение пакетной передачи данных (GPRS) может мешать получению транслируемой информации. Правильные настройки GPRS можно получить у оператора сети.

Перейдите к разделу [Рабочий стол](#) → [Сервис](#) → [Cell broadcast](#).

- Чтобы открыть сообщение услуг трансляции сети, выберите раздел и нажмите [Чтение](#).



**Совет:** Чтобы выбрать раздел, введите его название или номер в поле поиска.

- Чтобы получить информацию из определенного раздела, выберите раздел и нажмите [Подписаться](#). Чтобы остановить получение информации, выберите раздел и нажмите [Отменить подписку](#).
- Чтобы остановить получение сообщений услуг трансляции сети, нажмите [Отключить прием](#). Чтобы начать получать сообщения услуг трансляции сети, нажмите [Включить прием](#).
- Чтобы добавить, изменить или удалить раздел, нажмите клавишу меню и выберите один из вариантов меню [Раздел](#) → [Дополнительно](#).
- Для создания пустого списка разделов выберите [Обзор](#) → [Изменение списков](#) и нажмите [Создать](#). Введите название списка разделов и нажмите [OK](#).
- Для создания списка разделов на основании выбранных разделов выберите [Раздел](#) → [Добавить выбранные разделы в список](#) и нажмите [Создать](#). Введите название списка разделов и нажмите [OK](#).
- Для настройки автоматического обнаружения новых разделов нажмите клавишу меню и выберите [Сервис](#) → [Настройки](#) → [Автоматически добавлять новые разделы в список](#).

## Обмен сообщениями

- Для определения языка принимаемых сообщений нажмите клавишу меню и выберите *Сервис* → *Настройки*. Перейдите к элементу *Язык* и выберите язык.

## 7. Интернет

Для подключения к Интернету выполните следующие действия:

- Необходимо сконфигурировать настройки точки входа в Интернет и Интернет-соединения. [См. Параметры Интернета на стр. 74.](#)
- Если используется передача данных или GPRS-соединение, мобильная сеть должна поддерживать передачу данных или GPRS-соединение, а услуга передачи данных должна быть включена для SIM-карты.

Для получения правильных настроек обратитесь к поставщику услуг.

Для просмотра веб-страниц лучше использовать и сочетания клавиш, и курсор. Переместите курсор на страницу с помощью клавиши прокрутки. Страницу можно пролистать вверх, вниз, влево или вправо с помощью клавиш со стрелками. Для выбора элементов на странице можно также использовать клавишу табуляции.



- Чтобы открыть веб-страницу, нажмите **Открыть веб-адрес**, введите адрес страницы и нажмите **OK**. Имейте в виду, что если Вы не находитесь в режиме прямого подключения, необходимо установить соединение.



**Совет:** Чтобы открыть ссылку, переместите курсор к ссылке и нажмите клавишу прокрутки.

- Чтобы добавить просматриваемую страницу к закладкам, нажмите клавишу меню и выберите **Сервис** → **Добавить к закладкам**.
- Чтобы развернуть веб-страницу во весь экран или вернуться к обычному экрану, нажмите клавишу меню и выберите **Вид** → **Во весь экран**. Для отображения команд в полноэкранном режиме нажмите соответствующую клавишу команд.
- Чтобы настроить отображение содержимого веб-страницы по горизонтали на экране, нажмите клавишу меню и выберите **Вид** → **По ширине экрана**.
- Для сохранения веб-страницы без изображений нажмите клавишу меню и выберите **Файл** → **Сохранить как...**
- Для сохранения изображения нажмите клавишу меню и выберите **Файл** → **Сохранить как...** → **Сохранить изображение как...**
- Для сохранения веб-страницы с фреймами выберите фрейм, нажмите клавишу меню и выберите **Файл** → **Сохранить как...** → **Сохранить фрейм как...**
- Для печати веб-страницы нажмите клавишу меню и выберите **Файл** → **Печать** → **Печать...**
- Чтобы открыть новое окно, нажмите клавишу меню и выберите **Файл** → **Открыть** → **Новое окно**.
- Для переключения между открытыми окнами нажмите **Другое окно**.
- Чтобы закрыть лишние окна, нажмите клавишу меню и выберите **Вид** → **Список окон...** Выберите окно, которое необходимо закрыть, и нажмите **Закрыть окно**.
- Чтобы отключиться от Интернета, нажмите клавишу меню и выберите **Файл** → **Отключить**.



**Совет:** Переместите курсор в верх изображения или ссылки и нажмите "Shift" + клавишу прокрутки.

Появляется всплывающее меню, которое позволяет сохранять или загружать изображения или открывать ссылки в новых окнах.

- Чтобы сохранить файл "cookie" в устройстве, нажмите **Принять**. Файл "cookie" – это файл, содержащий информацию о личных настройках веб-страницы.
- Чтобы отказаться от файла "cookie", нажмите **Отказаться**.
- Для просмотра списка веб-страниц и Интернет-адресов, которые Вы посетили или пытались посетить, нажмите клавишу меню и выберите **Информация** → **Список архивов**. Список можно просмотреть с помощью клавиш прокрутки или клавиш со стрелками.
- Для очистки списка нажмите **Очистить список**.

### ■ Загрузка файлов

- Чтобы загрузить файл, переместите курсор к ссылке на файл и нажмите клавишу "Enter". Здесь можно увидеть имя, тип и размер файла, Интернет-адрес файла и приложение, используемое устройством для открытия файла.
- Чтобы загрузить и сохранить файл, нажмите **Сохранить**.
- Чтобы загрузить и открыть файл в соответствующем приложении, нажмите **Сохранить и открыть**.
- Для просмотра сведений о выполняемой загрузке нажмите клавишу меню и выберите **Вид** → **Загрузка...**
- Чтобы приостановить загрузку, выберите загружаемый файл и нажмите **Пауза**.
- Чтобы отменить загрузку, выберите загружаемый файл и нажмите **Отменить загрузку**.
- Для удаления из списка файлов, загрузка которых завершена, нажмите **Очистить завершенные**.

## ■ Очистка кэша

Кэш-память - это область памяти, предназначенная для временного хранения данных. Для повышения безопасности при обращении к конфиденциальной информации с использованием паролей очищайте кэш-память после каждого обращения (или попытки обращения). Информация и адреса услуг, доступ к которым осуществлялся из телефона, сохраняются в кэш-памяти телефона.

- Чтобы очистить кэш, нажмите клавишу меню и выберите *Сервис* → *Очистить* → *Очистить кэш*.

## ■ Управление закладками

В телефоне могут быть запрограммированы закладки со ссылками на Web-сайты, которые не относятся к Nokia. Корпорация Nokia не дает никаких гарантий и рекомендаций относительно этих сайтов. Просматривая эти Web-сайты, необходимо принимать такие же меры предосторожности (в плане защиты и в плане содержимого), что и при работе с любыми ресурсами в сети Интернет.

- Для просмотра списка закладок нажмите *Закладки*.
- Для создания новой закладки нажмите *Новая закладка*, введите имя и адрес закладки и нажмите *OK*.
- Чтобы открыть страницу, на которую создана закладка, выберите закладку и нажмите *Перейти*.
- Чтобы изменить имя и адрес закладки, выберите закладку и нажмите *Правка*.
- Чтобы создать новую папку для закладок, нажмите клавишу меню и выберите *Закладки* → *Вставить новую папку...* Введите имя папки и нажмите *OK*.
- Чтобы переименовать папку для закладок, выберите папку, нажмите клавишу меню и выберите *Закладки* → *Переименование папки...* Введите имя папки и нажмите *OK*.
- Для сохранения закладок в виде веб-страницы нажмите клавишу меню и выберите *Закладки* → *Экспорт в формате HTML...*

## ■ Изменение настроек обозревателя

Выберите страницу *Общие* для изменения:

- *Адрес своего сайта* — Введите адрес первой страницы, которая открывается при открытии обозревателя. Нажмите *Использовать текущую страницу*, если необходимо использовать страницу, которая открывалась в качестве домашней страницы.
- *Отображать изображения* — Выберите режим просмотра изображений: отображать все изображения на веб-странице, не отображать изображения на веб-странице или отображать только те изображения, которые уже были сохранены в кэш-памяти.
- *Режимы фреймов* — Выберите режим просмотра фреймов: отображение всех фреймов на веб-странице одновременно или по отдельности.
- *Загрузить в новом окне* — Выберите страницу, которая должна открываться при открытии нового окна обозревателя.

Выберите страницу *Услуги* для изменения:

- *Использовать файлы 'Cookie'* — Выберите способы работы с файлами "cookie": принимать все файлы "cookie", не использовать файлы "cookie" или получать от устройства запрос на подтверждение при каждой попытке веб-страницы сохранить файл "cookie".



**Совет:** Файл "cookie" – это файл, содержащий информацию о личных настройках веб-страницы.

- *Использовать подключаемые модули* — Выберите, необходимо ли расширять функциональность обозревателя за счет предварительно установленных подключаемых модулей, поддерживающих использование флэш-анимации и другие дополнительные функции.
- *Использовать JavaScript* — Укажите, должны ли сценарии JavaScript поддерживаться открывающимися веб-страницами.
- *Использовать автоматическое перенаправление* — Укажите, выполнять ли автоматический переход на другую веб-страницу при попытке открытия веб-страницы посредством команды перенаправления.

Выберите страницу *Дополнительно* для изменения:

- *Максимальный размер кэша* — Укажите, какой объем следует выделить под кэш-память.



**Совет:** Кэш – это память, используемая для временного хранения данных. Если Вы попытались получить или получили доступ к конфиденциальной информации, для которой требуется ввод пароля, очищайте кэш после каждого использования.

- *Очистить кэш при выходе* — Выберите, необходимо ли очищать кэш при закрытии обозревателя.
- *Очистить список архивов при выходе* — Выберите, необходимо ли очищать список посещенных веб-страниц при закрытии обозревателя.

## Интернет

- *Удалить файлы 'Cookie' при выходе* — Выберите, необходимо ли удалять все файлы "cookie" с устройства при закрытии обозревателя.
- *Использовать сценарий конфигурации прокси* — Выберите, необходимо ли использовать сценарий конфигурации прокси. Если сценарий используется, он переопределит настройки прокси, установленные для каждой точки входа в Интернет.
- *Адрес сценария* — Введите адрес для сценария конфигурации прокси.

## 8. Контакты

С помощью приложения *Контакты* можно создавать, изменять всю контактную информацию, например, номера телефонов и адреса, а также управлять этой информацией.

Главная база данных контактов хранится в памяти коммуникатора. Можно сохранять контакты на SIM-карте и в базах данных на карте памяти, установленной в устройстве.

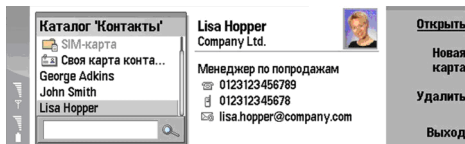

В левой части главного окна приложения *Контакты* (*Каталог 'Контакты'*) отображается содержимое открытой базы данных контактов (1).

В начале списка отображаются базы данных доступных контактов.

Ниже списка располагается окно поиска элементов (2).

В правой части главного окна приложения *Контакты* отображается содержимое карты контакта или группы контактов, выбранной в списке *Каталог 'Контакты'*.

Информация карты контакта используется также другими приложениями, например, приложением *Телефон*.

### ■ Управление картами контактов

- Чтобы открыть базу данных контактов, выберите необходимую базу данных в списке *Каталог 'Контакты'* и нажмите *Открыть*.
- Чтобы создать новую карту контакта с помощью стандартного шаблона, нажмите *Новая карта*, введите контактную информацию и нажмите *Готово*. Новая карта добавляется в выбранную базу данных контактов.



**Совет:** Чтобы использовать номер телефона за границей, введите символ "плюс" (+) перед кодом страны.

- Чтобы открыть карту контакта из выбранной базы данных, выберите контакт в списке *Каталог 'Контакты'* и нажмите *Открыть*.
- Чтобы найти карту контакта в выбранной базе данных, введите первые буквы контакта в поле поиска ниже списка *Каталог 'Контакты'*, выберите необходимый контакт и нажмите *Открыть*.
- Для вызова контакта выберите его в списке *Каталог 'Контакты'*, перейдите в окно справа, выберите номер телефона и нажмите *Позвонить*.
- Чтобы создать новую карту контакта с помощью определенного шаблона, нажмите клавишу меню, выберите элемент *Файл* → *Новая карта* и подходящий шаблон.
- Чтобы удалить карту контакта, выберите контакт в списке *Каталог 'Контакты'*, нажмите *Удалить*, затем нажмите *Удалить*.
- Чтобы передать контакту текстовое или мультимедийное сообщение, выберите его в списке *Каталог 'Контакты'*, перейдите в окно справа, выберите номер мобильного телефона и нажмите *Подготовить текстовое* или *Подготовить MMS*.
- Чтобы передать факс контакту, выберите его в списке *Каталог 'Контакты'*, перейдите в окно справа, выберите номер факса и нажмите *Подготовить факс*.
- Чтобы передать контакту сообщение электронной почты, выберите его в списке *Каталог 'Контакты'*, перейдите в окно справа, выберите адрес электронной почты и нажмите *Подготовить письмо*.
- Чтобы скопировать все контакты, содержащиеся в базе данных, выберите базу данных в списке *Каталог 'Контакты'*, нажмите *Копировать все* и выберите базу данных, куда требуется скопировать контактную информацию.
- Чтобы перейти на веб-адрес, содержащийся на карте контакта, выберите контакт в списке *Каталог 'Контакты'*, перейдите в окно справа, выберите веб-адрес и нажмите *Перейти*.
- Чтобы создать новую базу данных на карте памяти, нажмите клавишу меню и выберите *Файл* → *Дополнительно* → *Новая база данных*.
- Чтобы выйти из приложения *Контакты*, нажмите *Выход*.

### ■ Изменение карт контактов

- Чтобы добавить поле на карту контакта, нажмите *Добавить поле*.
- Чтобы переименовать поле на карте контакта, выберите это поле и нажмите *Переименовать поле*. Если переименование поля не разрешено, кнопка *Переименовать поле* остается затемненной.
- Чтобы удалить поле с карты контакта, выберите это поле и нажмите *Удалить поле*.

## Контакты

- Чтобы изменить стандартный шаблон для новых карт контактов, нажмите клавишу меню, выберите *Сервис* → *Настройки* → *Общие* → *Стандартный шаблон*, нажмите *Изменить* и выберите шаблон.
- Чтобы вложить изображение в карту контакта, нажмите клавишу меню и выберите *Карта* → *Вставить картинку*. ИЛИ Перейдите к пустой рамке для изображения и нажмите *Вставить картинку*.
- Чтобы изменить изображение на карте контакта, выберите изображение и нажмите *Сменить картинку*.
- Чтобы удалить изображение с карты контакта, нажмите клавишу меню и выберите *Карта* → *Удалить картинку*. ИЛИ Перейдите к изображению и нажмите *Удалить картинку*.
- Чтобы назначить контакту определенную мелодию, нажмите клавишу меню, выберите *Карта* → *Мелодия* и нажмите *Изменить*.
- Чтобы вложить в карту контакта сигналы DTMF, нажмите *Добавить поле*, выберите *DTMF* и введите последовательность сигналов DTMF.
- Чтобы сохранить карту контакта и вернуться в главное окно приложения *Контакты*, нажмите *Готово*.
- Чтобы удалить карту контакта, нажмите клавишу меню и выберите *Файл* → *Удалить карту*.

### ■ Создание и изменение шаблонов карт контактов

В шаблоне содержится набор полей, используемых при создании или просмотре карты контакта в устройстве.

Шаблоны не поддерживаются для карт контактов, сохраненных на SIM-карте, поскольку карты контактов на SIM-карте имеют фиксированный набор полей.

- Чтобы создать новый шаблон, перейдите к разделу *Каталог 'Контакты'*, нажмите клавишу меню, выберите *Сервис* → *Шаблоны карты* и нажмите *Создать*.
- Чтобы изменить шаблон, перейдите к разделу *Каталог 'Контакты'*, нажмите клавишу меню, выберите *Сервис* → *Шаблоны карты*, выберите шаблон и нажмите *Открыть*. Чтобы изменить поле, выберите это поле и нажмите *Переименовать поле* или *Удалить поле*. Чтобы добавить поле, нажмите *Добавить поле*. Чтобы сохранить изменение полей и выйти из шаблона карты контакта, нажмите *Готово*.
- Чтобы удалить шаблон, нажмите клавишу меню и выберите *Файл* → *Удалить шаблон*. При удалении стандартного шаблона его место занимает следующий шаблон в списке.

### ■ Своя карта контакта



**Совет:** Информацию раздела *Своя карта контактов* можно использовать в качестве электронной визитки. Можно передать визитку как сообщение, с помощью соединения Bluetooth или через IR-порт, а также разместить ее в заголовке или на титульной странице факса.

- Чтобы изменить поле в своей карте контакта, выберите это поле и нажмите *Переименовать поле*, *Удалить поле* или *Добавить поле*.
- Чтобы вложить изображение в свою карту контакта, нажмите клавишу меню и выберите *Карта* → *Вставить картинку* или перейдите к пустой рамке для изображения и нажмите *Вставить картинку*.
- Чтобы изменить изображение на своей карте контакта, выберите изображение и нажмите *Сменить картинку*.
- Чтобы удалить изображение со своей карты контакта, нажмите клавишу меню и выберите *Карта* → *Удалить картинку* или перейдите к изображению и нажмите *Удалить картинку*.
- Для сохранения изменений и выхода из окна *Своя карта контактов* нажмите *Готово*.

### ■ Передача карт контактов

Приложение *Каталог 'Контакты'* позволяет передавать карты контактов в виде визиток в формате vCard или в компактном формате визиток Nokia на совместимые устройства как текстовые сообщения или сообщения MMS, по электронной почте, с помощью соединения Bluetooth или через IR-порт.

Чтобы открыть окно *Каталог 'Контакты'*, перейдите к разделу *Контакты*.

#### Передача карты контакта

Перейдите к разделу *Контакты*, выберите контакт в списке *Каталог 'Контакты'*, нажмите клавишу меню и выберите *Файл* → *Отправить*.

- Чтобы передать карту контакта в виде визитки на совместимое устройство, введите имя адресата в поле *Кому:* или нажмите *Адресат* и выберите имя в каталоге контактов. Чтобы передать визитку, нажмите *Отправить*. Имейте в виду, что карты контактов, передаваемые в текстовых сообщениях, не содержат изображений.
- Чтобы сохранить сообщения с визиткой в качестве черновика, нажмите клавишу меню и выберите *Файл* → *Сохранить*. Сообщение сохраняется в папке "Черновики" приложения *Обмен сообщениями*.
- Чтобы удалить визитку, нажмите клавишу меню и выберите *Файл* → *Удалить*.
- Чтобы добавить сообщение в виде ссылки на *Рабочий стол*, нажмите клавишу меню и выберите *Файл* → *Добавить в избранное...*
- Для отмены предыдущего действия нажмите клавишу меню и выберите *Правка* → *Отменить*.

## Контакты

- Чтобы изменить адресатов, нажмите клавишу меню, выберите **Правка** → **Вырезать** для удаления выбранного текста в буфер обмена, **Копировать** для копирования выбранного текста в буфер обмена или **Вставить** для вставки текста из буфера обмена в поле **Кому**.
- Чтобы открыть следующее или предыдущее сообщение в папке "Черновики", нажмите клавишу меню, выберите **Вид** → **Следующее сообщение** или **Предыдущее сообщение**.
- Для проверки имен адресатов в базе данных контактов нажмите клавишу меню, выберите **Сервис** → **Поиск имен**. Символы, введенные в поле **Кому**, сравниваются с записями базы данных контактов. Если найдено одно совпадение, запись добавляется в поле **Кому**. Если найдено несколько совпадений, выберите правильную запись в списке.

## ■ Создание и изменение групп контактов

Группы контактов позволяют передавать сообщение одновременно нескольким адресатам.

- Для создания группы контактов нажмите клавишу меню в окне **Каталог 'Контакты'** и выберите **Файл** → **Новая группа...** Выберите элемент **Имя группы** и укажите имя группы. Для добавления участника группы нажмите **Добавить участника**, выберите контакт в списке и нажмите **Добавить**. Чтобы выбрать несколько контактов, нажмите клавишу Shift и клавишу прокрутки.



**Совет:** Если необходимо запретить все входящие звонки, кроме звонков от определенной группы людей, например, во время встречи, можно создать группу, включающую только этих людей. [См. Настройки режима на стр. 83.](#)

- Чтобы открыть группу контактов, выберите группу контактов в списке **Каталог 'Контакты'** и нажмите **Открыть**.



**Совет:** Чтобы вложить изображение в группу контактов, нажмите клавишу меню и выберите **Группа** → **Вставить картинку**.

- Чтобы удалить участника группы контактов, откройте группу в списке **Каталог 'Контакты'**, выберите участника и нажмите **Удалить участника**.

## ■ Управление контактами, хранящимися на SIM-карте



**Совет:** На SIM-карте содержится информация, определяющая Вас как пользователя сети.

Длина сохраняемого имени или номера телефона зависит от SIM-карты.

- Для сохранения нового контакта на SIM-карте откройте каталог SIM-карты и нажмите **Новый контакт**. Открывается пустая карта контакта для сохранения на SIM-карте. Введите имя контакта и номер телефона или факса.
- Чтобы изменить контакт, хранящийся на SIM-карте, выберите контакт в списке **Каталог 'Контакты'** и нажмите **Открыть**.
- Чтобы удалить контакт с SIM-карты, выберите контакт в списке **Каталог 'Контакты'** и нажмите **Удалить**.
- Для вызова контакта выберите его в списке **Каталог 'Контакты'**, перейдите в окно справа, выберите номер телефона и нажмите **Позвонить**.
- Чтобы передать контакту текстовое или мультимедийное сообщение, выберите его в списке **Каталог 'Контакты'**, перейдите в окно справа, выберите номер мобильного телефона и нажмите **Подготов. текстовое** или **Подготовить MMS**.
- Чтобы скопировать содержимое каталога SIM-карты в другую базу данных, выберите каталог SIM-карты в списке **Каталог 'Контакты'** и нажмите **Открыть** → **Копировать все**. Выберите базу данных, в которую необходимо скопировать контактную информацию.
- Для сортировки имен в каталоге SIM-карты нажмите клавишу меню, выберите **Вид** → **Сортировка** → **Имя** или **Ячейка памяти SIM**.

## ■ Копирование и перемещение контактов в другую базу данных

Контакты можно копировать и перемещать из одной базы данных в другую.

- Чтобы сохранить копию карты контакта в исходной базе данных, выберите **Копировать в** и укажите базу данных контактов, в которую необходимо скопировать контакт.
- Чтобы переместить карту контакта из исходной базы данных, выберите **Переместить в** и укажите базу данных контактов, в которую необходимо переместить контакт. Сохранение копии карты контакта в исходной базе данных не выполняется.

Основная база данных контактов находится в устройстве. Контактную информацию можно также сохранять в базах данных SIM-карты или карты памяти. В определенный момент времени в окне **Каталог 'Контакты'** отображается только одна база данных. Чтобы просмотреть содержимое другой базы данных, выберите базу данных в списке **Каталог 'Контакты'** и нажмите **Открыть**.

В базу данных, расположенную на SIM-карте, можно копировать только имена и номера из карт контактов. Если карта контактов содержит несколько номеров телефонов или факса, каждый номер помещается в отдельную ячейку памяти SIM-карты.

## ■ Настройки карт контактов

Можно выбрать стандартный шаблон карт контактов, порядок отображения имен в списке *Каталог 'Контакты'*, формат адресов, используемый на картах контактов, и формат передаваемых визиток.

- Чтобы выбрать стандартный шаблон карты контакта, перейдите к разделу *Контакты*, нажмите клавишу меню, выберите *Сервис* → *Настройки* → *Общие* → *Стандартный шаблон* и нажмите *Изменить*. Выберите шаблон из списка и нажмите *ОК*. После создания карты контакта использование другого шаблона невозможно. Однако можно добавлять, удалять и переименовывать поля контактной информации, содержащиеся на карте контакта.
- Чтобы изменить порядок имен контактов в списке *Каталог 'Контакты'*, перейдите к разделу *Контакты*, нажмите клавишу меню, выберите *Сервис* → *Настройки* → *Общие* → *Отображение имен* и нажмите *Изменить*. Выберите *Имя Фамилия* или *Фамилия, Имя* и нажмите *ОК*.
- Чтобы изменить формат отображения адресов на картах контактов, перейдите к разделу *Контакты*, нажмите клавишу меню, выберите *Сервис* → *Настройки* → *Общие* → *Станд. страна/регион* и нажмите *Изменить*. Формат адресов определяется с учетом стандартов, установленных в стране или регионе. Выберите в списке новую страну или регион с другим форматом адреса и нажмите *ОК*.
- Чтобы выбрать формат передачи визиток, перейдите к разделу *Контакты*, нажмите клавишу меню, выберите *Сервис* → *Настройки* → *Общие* → *Передача формата с помощью текстового сообщения* и нажмите *Изменить*. Выберите *vCard*, если хотите использовать формат vCard, или *Компактный*, если хотите использовать сжатый формат, и нажмите *ОК*.

## 9. Documents

В приложении *Документы* можно создавать новые и изменять существующие текстовые документы. В документах можно вставлять и просматривать изображения и другие файлы.

*Документы* - это одно из приложений группы *Офисные*. Кроме того, группа *Офисные* включает приложения *Эл. таблица*, *Презентации*, *Калькулятор* и приложение *Дисп. файлов* для управления файлами и папками. Чтобы открыть группу *Офисные*, выберите *Рабочий стол* → *Офисные* и нажмите *Открыть*.

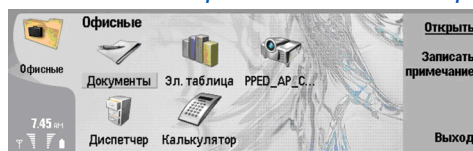

Здесь можно открывать, изменять и сохранять документы, созданные с помощью Microsoft Word для Windows 97 или более поздней версии. Имейте в виду, что поддерживаются не все возможности и особенности форматирования. Исходный документ не должен быть защищен паролем. Документы, созданные с помощью других версий Microsoft Word, можно только просматривать.

### ■ Работа с документами

Для перемещения внутри документа используйте клавишу прокрутки, а для выбора текста нажимайте клавишу "Shift" + клавишу прокрутки влево, вправо, вверх или вниз.

 **Совет:** Многие пункты меню аналогичны пунктам меню других приложений изменения текстов.

- Для создания нового документа начинайте вводить текст в открывающемся окне или нажмите клавишу меню и выберите *Файл* → *Создать* → *Новый документ...*. Введите текст или вставьте его из другого документа.
- Чтобы открыть существующий документ, нажмите клавишу меню и выберите *Файл* → *Открыть...*. Найдите папку, в которой сохранен файл.

 **Совет:** Чтобы открыть недавно использовавшиеся документы, нажмите клавишу меню и выберите *Файл* → *Последние документы*.

- Чтобы скопировать или вырезать выбранный текст, нажмите клавишу меню и выберите *Правка* → *Копировать* или *Вырезать*. Чтобы вставить текст, перейдите в документ, в который необходимо его вставить, нажмите клавишу меню и выберите *Правка* → *Вставить*.
- Для нумерации страниц документа нажмите клавишу меню и выберите *Сервис* → *Нумерация страниц*. Эта команда позволяет разделить документ на страницы и обновить нумерацию страниц.
- Чтобы вставить в документ разрыв страниц или разрыв строк, нажмите клавишу меню и выберите *Вставка* → *Разрыв страницы* или *Разрыв строки*.
- Для подсчета слов нажмите клавишу меню и выберите *Сервис* → *Статистика*.
- Чтобы выполнить поиск текста в документе, нажмите клавишу меню и выберите *Правка* → *Поиск...*. Введите искомый текст и нажмите *Поиск*. Для уточнения критериев поиска нажмите *Опции*. Для замены искомого элемента нажмите *Заменить*, введите текст для замены и нажмите *Заменить*.
- Чтобы сохранить и закрыть документ, нажмите *Выход*. Если файл был изменен, нажмите *Сохранить* для сохранения документа в файле со стандартным именем. Нажмите *Сохранить как*, чтобы указать имя и расположение файла, или нажмите *Отменить изменения*, чтобы закрыть приложение без сохранения изменений.
- Для просмотра структуры документа нажмите клавишу меню и выберите *Вид* → *Структура документа...* Структура документа включает заголовки различных уровней. Заголовок 1 обозначает верхний уровень, заголовок 2 – следующий за ним уровень и т.д. В режиме структуры документа основной текст не отображается. Для просмотра дополнительных уровней в структуре документа нажмите *Развернуть*. Чтобы скрыть расположенные ниже уровни, нажмите *Свернуть*. Для перехода к определенному заголовку в документе выберите заголовок и нажмите *Перейти*.
- Чтобы отобразить или скрыть знаки форматирования текста, нажмите клавишу меню и выберите *Сервис* → *Настройка...* На странице *Основные параметры* можно указать, следует ли отображать в документе знаки табуляции, пробелы и знаки абзацев. На странице *Дополнительные параметры* можно указать, следует ли отображать в документе принудительные разрывы строк, неразрывные пробелы и неразрывные переносы.
- Чтобы открыть определенную страницу документа, нажмите клавишу меню и выберите *Сервис* → *Перейти к странице...* В диалоговом окне *Перейти* можно увидеть количество страниц в документе и выбрать страницу, на которую необходимо перейти. Введите номер страницы и нажмите *Готово*.

## ■ Форматирование документов

Можно изменить стиль документа на уровне шрифта и абзаца. Можно использовать различные шрифты, размеры шрифтов и стили. Применяя различные предопределенные или пользовательские стили, можно изменять определенные фрагменты текста по отдельности или использовать шаблон, на основе которого формируется стиль текста.

- Чтобы отформатировать текст, выберите текст, нажмите клавишу меню и выберите **Формат** → **Шрифт...**, **Форматирование**, **Маркеры...** или **Абзац**. Выберите соответствующий параметр форматирования. Например, можно добавить полужирное, курсивное или подчеркнутое начертание, изменить размер и цвет шрифта, а также добавить маркеры и границы.
- Чтобы создать новый или изменить существующий стиль абзаца, нажмите **Стиль**. Выберите стиль, который хотите изменить, и нажмите **Правка**. Чтобы создать новый стиль, нажмите **Создать**. Укажите имя для нового стиля, а также шрифт, маркеры, границы и интервал.
- Чтобы изменить стиль абзаца, переместите курсор в абзац и нажмите **Стиль**. Выберите новый стиль и нажмите **Установить**.

## ■ Вставка и изменение объектов

Объекты в текстовом документе представляют собой не ссылки, а встроенные вложения, которые могут существенно увеличивать размер файла документа. Некоторые типы объектов отображаются только в виде значков.

- Чтобы вставить объект в документ, нажмите **Вставка объекта**. Выберите из списка тип вставляемого объекта. Нажмите **Вставить новый**, чтобы открыть соответствующий редактор и создать новый объект, или нажмите **Вставить существ.**, чтобы открыть список существующих файлов. В список включаются только те файлы, которые можно вставить. Выберите файл и нажмите **ОК**.
- Чтобы изменить размер изображения, выберите его, нажмите клавишу меню и выберите **Правка** → **Объект** → **Сведения об объекте....** На странице **Масштабирование** можно указать ширину и высоту изображения или изменить размер изображения в определенном процентном соотношении. На странице **Установка размера** можно выполнить обрезку изображения. Имейте в виду, что размер значков изменить нельзя.
- Чтобы открыть объект для просмотра или изменения, выберите его и нажмите клавишу ввода.
- Чтобы удалить объект из документа, выберите объект и нажмите клавишу "Backspace".

## ■ Просмотр таблиц

Таблицы отображаются в виде значков, если документ был создан с помощью Microsoft Word для Windows. Такие таблицы можно открывать для просмотра в отдельном окне.

- Для просмотра таблиц в документе выберите значок таблицы и нажмите клавишу ввода.
- Для копирования таблицы нажмите **Копировать**.
- Для выхода из режима просмотра таблицы нажмите **Заккрыть**.

## ■ Использование шаблонов

Можно использовать шаблоны и сохранять документы в качестве шаблонов. Например, можно создать фирменный шаблон, в котором определяется разметка страницы.

- Чтобы сохранить документ в качестве шаблона, нажмите клавишу меню и выберите **Файл** → **Сохранить** → **Сохранить как шаблон...**
- Чтобы выбрать шаблон, нажмите клавишу меню и выберите **Файл** → **Создать** → **Использовать шаблон...** Найдите папку, в которой сохранен шаблон.

## 10. Электронная таблица

С помощью приложения *Эл. таблица* можно сохранять данные в специальном файле, который называется книгой. В каждой книге содержится, по крайней мере, одна таблица. Таблицы книг также могут содержать диаграммы, созданные на основе данных из этих таблиц.

Перейдите к разделу *Рабочий стол* → *Офисные* → *Эл. таблица*.

### ■ Книги

- Чтобы создать новую книгу, нажмите клавишу меню и выберите *Файл* → *Новая книга*.
- Чтобы открыть существующую книгу, нажмите клавишу меню и выберите *Файл* → *Открыть*. Найдите папку, в которой сохранен файл.



**Совет:** Чтобы открыть недавно использовавшиеся книги, нажмите клавишу меню и выберите *Файл* → *Последние книги*.

### ■ Работа с таблицами

- Чтобы вставить данные в ячейку, выберите ячейку с помощью клавиши прокрутки и введите информацию.
- Для форматирования таблицы выберите ячейку или несколько ячеек, которые необходимо отформатировать, нажмите клавишу меню и выберите *Формат* и соответствующий параметр меню. В приложении можно изменить формат шрифтов и чисел, а также настроить выравнивание текста, высоту строк и ширину столбцов. Для форматирования границ и цвета фона выберите *Формат* → *Внешний вид ячеек* → *Границы* или *Цвет фона*.
- Чтобы добавить новую таблицу в книгу, нажмите клавишу меню и выберите *Вставка* → *Новая таблица*.
- Для переключения на другую таблицу нажмите клавишу меню и выберите *Вид* → *Таблицы* или *Электронные таблицы/диаграммы*, если книга содержит хотя бы одну диаграмму. Выберите таблицу и нажмите *ОК*.
- Для настройки отображения строк во время прокрутки выберите строку, расположенную ниже области, которая должна оставаться видимой. Для настройки отображения столбцов выберите столбец, расположенный справа от области, которая должна оставаться видимой. Нажмите клавишу меню и выберите *Вид* → *Закрепить области*.
- Для поиска данных нажмите клавишу меню и выберите *Правка* → *Поиск*. Введите строку текста или число, которое требуется найти, и нажмите *Поиск*. Для определения критериев поиска в таблице нажмите *Опции*.
- Чтобы переименовать таблицу, нажмите клавишу меню и выберите *Формат* → *Переименовать таблицу*. Введите новое имя и нажмите *Готово*.

### ■ Работа с ячейками

- Чтобы очистить содержимое и форматирование ячеек, выберите ячейки и нажмите *Очистка*. Если выбрано *Форматы*, форматирование выбранных ячеек удаляется, а содержимое остается. Используется стандартный стиль. Если выбрано *Содержание*, содержимое выбранных ячеек удаляется, а форматирование остается прежним. Параметр *Все* удаляет одновременно и содержимое, и форматирование выбранных ячеек.
- Чтобы вставить новые ячейки, выберите подходящую для этого область, нажмите клавишу меню и выберите *Вставка* → *Ячейки*. Ячейки можно вставить сверху (*Со сдвигом вниз*) или слева (*Со сдвигом вправо*) от выбранной области. Если выбрана одна ячейка, вставляется только одна новая ячейка. Если выбрано несколько ячеек в определенном диапазоне, вставляется соответствующее число пустых ячеек. Чтобы вставить новую строку или столбец, выберите *Вся строка* или *Весь столбец* и нажмите *ОК*.
- Чтобы выбрать диапазон ячеек, нажмите клавишу меню и выберите *Правка* → *Выбрать*. Чтобы выбрать всю таблицу целиком, выберите *Вся таблица* в поле *Диапазон*.



**Совет:** Чтобы выбрать столбец А, выберите *Ссылка*, перейдите в поле *Ссылка* и введите А:А. Аналогично, чтобы выбрать столбцы с А по С, введите А:С. Чтобы выбрать строку 1, введите 1:1. Чтобы выбрать столбцы с А по С и строки с 2 по 3, введите А2:С3.

- Чтобы выбрать ячейки таблицы, для которых определены имена, нажмите клавишу меню и выберите *Правка* → *Выбрать*. Выберите *Ячейки с именами* в поле *Диапазон* и ячейку в поле *Именованная область*. Выбрав необходимую ячейку, нажмите *Готово*.
- Для изменения порядка ячеек выберите ячейки, нажмите клавишу меню и выберите *Сервис* → *Сортировать* → *Сверху вниз* или *Слева направо*. На странице *1-й столбец* или *1-я строка* укажите направление сортировки и зависимость от регистра, выберите *Да* в поле *С учетом регистра*. Если выбрано несколько строк или столбцов, перейдите на вторую и третью страницу и выполните сортировку следующего столбца или следующей строки.
- Чтобы вставить функцию в выбранную ячейку таблицы, нажмите *Вставить функцию*. Функции используются для автоматизации вычислений. Функции разделены на группы, относящиеся к определенным категориям. Например, функция MIN (МИН) находит наименьшее числовое значение в выбранном диапазоне ячеек, функция AVERAGE (СРЗНАЧ) вычисляет среднее от этих значений, а функция SUM (СУММ) суммирует эти значения. Выбрав

необходимую функцию, нажмите *Готово*. Функция вставляется в выбранную ячейку таблицы. В таблице нажмите *Указать ссылку*, выберите ячейки, на которые должно распространяться действие функции, с помощью клавиши "Shift" и клавиши прокрутки и нажмите *OK*.



**Пример:** Для того чтобы суммировать числа в ячейках с C2 по C6 и записать результат в ячейку C7, выполните следующие действия: Выберите ячейку C7 и нажмите *Вставить функцию*. Выберите функцию SUM (СУММ), нажмите *OK* и нажмите *Готово*. Нажмите *Указать ссылку*, выберите ячейки в диапазоне с C2 по C6 с помощью клавиши "Shift" и клавиши прокрутки и нажмите *OK*. В ячейке C7 отображается сумма.

- Чтобы определить имя ячейки или нескольких ячеек, выберите необходимые ячейки, нажмите клавишу меню и выберите *Вставка* → *Имя* → *Добавить*. Введите имя ячейки или диапазона ячеек. Координаты выбранных в таблице ячеек автоматически подставляются в поле *Значение*. Для выбора другого диапазона ячеек введите новые координаты. Буквенно-цифровые имена ячеек можно также использовать в различных функциях.



**Совет:** Используйте имена ячеек для упрощения понимания вычислительных функций. Например, для расчета оставшихся денег, которые можно потратить в свободное время, вычтите содержимое ячеек "Квартплата" и "Продукты" из ячейки "Зарплата".

## ■ Создание и изменение диаграмм

Диаграммы создаются на основе данных из таблиц. При изменении данных в таблице одновременно обновляется диаграмма.

- Для создания диаграммы выберите в таблице ячейки, данные из которых будут включены в диаграмму, нажмите клавишу меню и выберите *Вставка* → *Новая диаграмма*. Можно выбрать тип диаграммы, настроить двухмерное или трехмерное отображение, изменить цвет фона и осей, а также добавить заголовок диаграммы.
- Для изменения диапазона ячеек, на основе которых создана диаграмма, нажмите *Эл. табл/ диаграммы*, выберите таблицу, содержащую эти ячейки, и нажмите *OK*. Выберите новый диапазон ячеек, нажмите клавишу меню и выберите *Вид* → *Электронные таблицы/диаграммы*. Выберите диаграмму и нажмите *OK*. Установив курсор на диаграмме, нажмите клавишу меню и выберите *Сервис* → *Заменить данные*. Нажмите *Заменить диапазоны*, чтобы подтвердить изменение.
- Для замены данных диаграммы нажмите *Эл. табл/ диаграммы*. Выберите таблицу и нажмите *OK*. Измените данные в таблице и нажмите *OK*. Нажмите клавишу меню и выберите *Вид* → *Электронные таблицы/диаграммы*. Выберите диаграмму и нажмите *OK*.
- Для изменения общего вида диаграммы нажмите *Настр. диаграммы*. Можно выбрать тип диаграммы, настроить двухмерное или трехмерное отображение, а также изменить цвет фона и осей. Кроме того, можно изменить заголовок диаграммы.
- Для форматирования элементов диаграммы нажмите *Выбрать объект*. Выберите объект, который хотите изменить, и нажмите *OK*. Нажмите клавишу ввода, чтобы открыть диалоговое окно изменения основных настроек.



**Совет:** Для выбора объектов диаграммы можно использовать клавишу табуляции.

- Для переключения на другую диаграмму в этой же книге нажмите *Эл. табл/ диаграммы*. Выберите диаграмму и нажмите *OK*.
- Для удаления диаграммы нажмите клавишу меню и выберите *Диаграмма* → *Удалить диаграмму*.

## ■ Список функций

Функции используются для автоматизации вычислений. [См. Работа с ячейками на стр. 56.](#)

ABS(число)	Возвращает модуль (абсолютную величину) числа.
ACOS(число)	Возвращает арккосинус числа.
АДРЕС(строка,столбец,параграф,А1,имя_листа)	Возвращает ссылку на строку таблицы.
ASIN(число)	Возвращает арксинус числа.
ATAN(число)	Возвращает арктангенс числа.
ATAN2 (x_координата,y_координата)	Возвращает арктангенс для координат x и y.
СРЗНАЧ(число1,число2,...)	Возвращает среднее (арифметическое) своих аргументов.
ЯЧЕЙКА(тип_информации,ссылка)	Возвращает информацию о положении, форматировании и содержимом.
СИМВОЛ(число)	Возвращает символ с заданным кодом.
ВЫБОР(номер_индекса,значение1,значение2,...)	Выбирает значение из списка значений.
КОДСИМВ(текст)	Возвращает числовой код первого символа.

Электронная таблица

СТОЛБЕЦ(ссылка)	Возвращает номер столбца по заданной ссылке.
ЧИСЛОСТОЛБ(массив)	Возвращает количество столбцов в ссылке.
СЦЕПИТЬ(значение1,значение2,...)	Возвращает количество комбинаций для заданного числа объектов.
COS(число)	Возвращает косинус числа.
СЧЁТ(значение1,значение2,...)	Подсчитывает количество чисел в списке аргументов.
СЧЁТЗ(значение1,значение2,...)	Подсчитывает количество непустых значений в списке аргументов.
СЧИТАТЬПУСТОТЫ(диапазон)	Подсчитывает количество пустых ячеек в заданном диапазоне.
ДАТА(год,месяц,день)	Возвращает целое число, представляющее определенную дату.
ДАТАЗНАЧ(дата_как_текст)	Преобразует дату из текстового представления в числовой формат.
ДЕНЬ(целое_число)	Возвращает день месяца, соответствующий заданному целому числу.
ДДОБ (нач_стоимость,ост_стоимость,время_эксплуатации,период,коэффициент)	Возвращает значение амортизации актива за данный период, используя метод двойного уменьшения остатка или иной явно указанный метод.
ГРАДУСЫ(угол)	Преобразует радианы в градусы.
ТИП.ОШИБКИ(значение_ошибки)	Возвращает номер, соответствующий типу ошибки.
СОВПАД(текст1,текст2)	Проверяет идентичность двух строк текста.
EXP(число)	Возвращает число "е", возведенное в указанную степень.
ФАКТР(число)	Возвращает факториал числа.
ЛОЖЬ( )	Возвращает логическое значение ЛОЖЬ.
НАЙТИ (искомый_текст,просматриваемый_текст,нач_позиция)	Находит вхождение одной текстовой строки в другую текстовую строку (с учетом регистра).
БС(ставка,кпер,плт,пс,тип)	Возвращает будущую стоимость инвестиции.
ГПР(искомое_значение,таблица_массив,номер_строки,...)	Ищет значение в верхней строке массива и возвращает значение в полученной ячейке.
ЧАС(целое_число)	Возвращает час, соответствующий заданному целому числу.
ЕСЛИ (лог_выражение,значение_если_истина,значение_если_ложь)	Формирует логическое выражение.
ИНДЕКС(ссылка,номер_строки,номер_столбца)	С помощью индекса выбирает значение по ссылке.
ДВССЫЛ(ссылка,А1)	Возвращает ссылку, заданную текстовой строкой.
ЦЕЛОЕ(число)	Округляет число до ближайшего меньшего целого.
ВСД(значения,предположение)	Возвращает внутреннюю ставку доходности для ряда потоков денежных средств.
ЕПУСТО(значение)	Возвращает ИСТИНА, если значение ссылается на пустую ячейку.
ЕОШ(значение)	Возвращает ИСТИНА, если значение ссылается на любое значение ошибки, кроме #Н/Д.
ЕОШИБКА(значение)	Возвращает ИСТИНА, если значение ссылается на любое значение ошибки.
ЕЛОГИЧ(значение)	Возвращает ИСТИНА, если значение ссылается на логическое значение.

Электронная таблица

ЕНД(значение)	Возвращает ИСТИНА, если значение ссылается на значение ошибки #Н/Д (значение недоступно).
ЕНЕТЕКСТ(значение)	Возвращает ИСТИНА, если значение ссылается на любой элемент, который не является текстом.
ЕЧИСЛО(значение)	Возвращает ИСТИНА, если значение ссылается на число.
ЕТЕКСТ(значение)	Возвращает ИСТИНА, если значение ссылается на текст.
ЛЕВСИМВ(текст,количество_знаков)	Возвращает указанное количество знаков с начала текстовой строки.
ДЛСТР(текст)	Возвращает количество знаков в текстовой строке.
LN(число)	Возвращает натуральный логарифм числа.
LOG10(число)	Возвращает десятичный логарифм числа.
ПРОСМОТР( )	Возвращает значение из одной строки, из одного столбца или из массива.
СТРОЧН(текст)	Делает все буквы в тексте строчными.
МАКС(число1,число2,...)	Возвращает максимальное значение из списка аргументов.
ПСТР(текст,начальная_позиция,число_знаков)	Возвращает указанное число знаков из текстовой строки.
МИН(число1,число2,...)	Возвращает минимальное значение из списка аргументов.
МИНУТЫ(целое_число)	Возвращает минуты, соответствующие заданному целому числу.
ОСТАТ(число,делитель)	Возвращает остаток от деления.
МЕСЯЦ(целое_число)	Возвращает месяц, соответствующий заданному целому числу.
Ч(значение)	Возвращает значение, преобразованное в число.
ТДАТА( )	Возвращает целое число, представляющее текущие дату и время.
ЧПС(ставка,значение1,значение2,...)	Возвращает величину чистой приведенной стоимости инвестиции, используя ряд потоков денежных средств и ставку дисконтирования.
СМЕЩ (ссылка,смест_по_строкам,смест_по_столбцам,высота,ширина)	Возвращает ссылку на диапазон, отстоящий от ячейки или диапазона ячеек на заданное число строк и столбцов.
ПЕРЕСТ(число,число_выбранных)	Возвращает количество перестановок для заданного числа объектов.
ПИ( )	Возвращает значение числа "пи".
ПЛТ(ставка,кпер,пс,бс,тип)	Возвращает сумму периодического платежа для аннуитета.
СТЕПЕНЬ(число,степень)	Возвращает результат возведения числа в степень.
ПРОИЗВЕД(число1,число2,...)	Возвращает произведение аргументов.
ПРОПНАЧ(текст)	Делает прописной первую букву в каждом слове текста.
ПС(ставка,кпер,плт,бс,тип)	Возвращает приведенную (к текущему моменту) стоимость инвестиции.
РАДИАНЫ(угол)	Преобразует градусы в радианы.
СЛЧИС( )	Возвращает случайное число от 0 до 1.
СТАВКА(кпер,выплата,нз,бс,тип,предположение)	Возвращает норму прибыли за один период при выплатах ренты.
ЗАМЕНИТЬ (старый_текст,нач_поз,число_знаков,новый_текст)	Заменяет часть знаков в текстовой строке.

Электронная таблица

ПОВТОР(текст,число_повторений)	Повторяет текст заданное число раз.
ПРАВСИМВ(текст,число_знаков)	Возвращает указанное число знаков с конца текстовой строки.
ОКРУГЛ(число,число_разрядов)	Округляет число до указанного количества десятичных разрядов.
СТРОКА(строка)	Возвращает номер определенной строки.
ЧСТРОК(массив)	Возвращает количество строк в ссылке.
СЕКУНДЫ(целое_число)	Возвращает секунды, соответствующие заданному целому числу.
ЗНАК(число)	Возвращает символ с заданным кодом.
SIN(число)	Возвращает синус заданного угла.
АПЛ(нач_стоимость,ост_стоимость,время_эксплуатации)	Возвращает величину амортизации актива за один период, рассчитанную линейным методом.
КОРЕНЬ(число)	Возвращает положительное значение квадратного корня.
СТАНДОТКЛОН(число1,число2,...)	Оценивает стандартное отклонение по выборке.
СТАНДОТКЛОНП(число1,число2,...)	Вычисляет стандартное отклонение по генеральной совокупности.
ТЕКСТ(значение,формат)	Преобразует число в текст в заданном формате.
СУММ(число1,число2,...)	Суммирует аргументы.
СУММПРОИЗВ(массив1,массив2,...)	Возвращает сумму произведений элементов массивов.
СУММКВ(массив1,массив2,...)	Возвращает сумму квадратов аргументов.
АСЧ (нач_стоимость,ост_стоимость,время_эксплуатации,период)	Возвращает величину амортизации актива за данный период, рассчитанную методом суммы годовых чисел.
T(значение)	Преобразует аргументы в текстовый формат.
TAN(число)	Возвращает тангенс заданного угла.
КПЕР( )	Возвращает общее количество периодов выплаты для инвестиции на основе периодических постоянных выплат P и постоянной процентной ставки R и будущей стоимости FV.
ВРЕМЯ(часы,минуты,секунды)	Возвращает целое число, представляющее определенное время.
ВРЕМЗНАЧ(время,текст)	Преобразует время из текстового представления в числовой формат.
СЕГОДНЯ( )	Возвращает текущую дату в числовом формате.
СЖПРОБЕЛЫ(текст)	Удаляет из текста пробелы.
ИСТИНА( )	Возвращает логическое значение ИСТИНА.
ОТБР(число,число_разрядов)	Усекает число до целого.
ТИП(поле)	Возвращает число в зависимости от содержимого указанного поля.
ПРОПИСН(текст)	Делает все буквы в тексте прописными.
ЗНАЧЕН(текст)	Преобразует текстовый аргумент в число.
ДИСП(число1,число2,...)	Оценивает дисперсию по выборке.
ДИСПР(число1,число2,...)	Вычисляет дисперсию для генеральной совокупности.
ВПР(искомое_значение,таблица_массив,номер_столбца,...)	Ищет значение в крайнем левом столбце таблицы и возвращает значение.

**Электронная таблица**

ГОД(целое_число)	Возвращает год, соответствующий заданному целому числу.
------------------	---

## 11. Презентации

В приложении *Презентации* можно открывать, просматривать, изменять и сохранять презентации, созданные с помощью Microsoft PowerPoint 97 или более поздней версии этого приложения. Также можно создавать новые презентации. Имейте в виду, что поддерживаются не все возможности и особенности форматирования исходных файлов.

Перейдите к разделу *Рабочий стол* → *Офисные* → *Презентации*.

### ■ Просмотр презентаций

- Чтобы открыть существующую презентацию, нажмите клавишу меню и выберите *Файл* → *Открыть...* или нажмите "Ctrl" + "O". Найдите папку, в которой сохранен файл. Можно прокручивать слайды по вертикали и по горизонтали с помощью клавиши прокрутки.



**Совет:** Чтобы открыть недавно просмотренную презентацию, нажмите клавишу меню и выберите *Файл* → *Последние презентации*.

- Для перемещения между слайдами нажимайте *Далее* и *Предыд.*. Для перемещения к определенному слайду нажмите клавишу меню и выберите *Сервис* → *Перейти к слайду...*. Выберите слайд из списка и нажмите *Переход*.
- Чтобы увеличить или уменьшить масштаб слайда, нажмите клавишу меню и выберите *Вид* → *Масштаб*.



**Совет:** Для увеличения или уменьшения масштаба можно также использовать клавишу "Chr" и клавиши с лупой.

- Для просмотра слайдов в полноэкранном режиме нажмите клавишу меню и выберите *Вид* → *Во весь экран*. Для отображения команд в полноэкранном режиме нажмите соответствующую клавишу команд. Для переключения между полноэкранным и обычным режимами нажимайте клавиши "Ctrl" + "T".

### Показ слайдов

Специальные эффекты и анимация отображаются как последовательность кадров. Имейте в виду, что поддерживаются не все виды специальных эффектов и анимации.

- Чтобы начать показ слайдов, нажмите клавишу меню и выберите *Вид* → *Показ слайдов* → *Начать показ*.
- Чтобы задать параметры показа слайдов, нажмите клавишу меню и выберите *Вид* → *Показ слайдов* → *Показать неподдерживаемые объекты* или *Показать анимации*.
- Для перемещения между слайдами нажмите клавишу меню и выберите *Отображение* → *Далее* и *Предыдущий*. Чтобы выбрать первый или последний слайд, нажмите клавишу меню и выберите *Отображение* → *Первый слайд* или *Последний слайд*. Для перемещения к определенному слайду нажмите клавишу меню и выберите *Сервис* → *Перейти к слайду...*. Выберите слайд из списка и нажмите *Переход*.
- Чтобы завершить показ слайдов, нажмите клавишу меню и выберите *Отображение* → *Завершить показ*.

### Показ слайдов с помощью информационного проектора

Для показа слайдов можно использовать совместимый информационный проектор или другую проекционную систему. Слайды могут передаваться на информационный проектор с помощью соединения Bluetooth.

Чтобы использовать информационный проектор для показа слайдов, необходимо установить его драйверы. Если драйверы не установлены, эти параметры меню не видны. Для получения дополнительной информации обратитесь к производителю информационного проектора или к его представителю.

- Для показа слайдов с помощью информационного проектора выберите презентацию, нажмите клавишу меню и выберите *Вид* → *Показ слайдов* → *Показать на внешнем экране*. Чтобы начать показ слайдов, нажмите клавишу меню и выберите *Вид* → *Показ слайдов* → *Начать показ*. Имейте в виду, что анимация и специальные эффекты не поддерживаются. Если в презентации содержатся заметки, они видны только на дисплее коммуникатора.



**Совет:** Если информационный проектор еще не выбран, открывается диалоговое окно *Внешний экран*. Выберите информационный проектор, нажмите *Подключить*, а затем *Готово*.



**Совет:** Если во время показа переключении с режима показа слайдов на другой режим, например, на режим структуры, отображение презентации на внешнем устройстве завершается. Чтобы возобновить показ слайдов на информационном проекторе, перейдите в режим показа слайдов.

- Чтобы сменить информационный проектор, нажмите клавишу меню и выберите *Вид* → *Показ слайдов* > *Настройки внешнего экрана....* В списке диалогового окна *Внешний экран* выберите устройство и нажмите *Подключить*, а затем *Готово*.
- Для завершения показа слайдов с помощью информационного проектора нажмите клавишу меню, выберите *Вид* → *Показ слайдов* и отмените выбор *Показать на внешнем экране*.

## ■ Создание презентаций

- Чтобы создать новую презентацию, нажмите клавишу меню и выберите **Файл** → **Новая презентация**. Нажмите клавишу табуляции, чтобы активировать текстовое поле, и начните запись. После ввода текста нажмите **OK** и перейдите к следующему текстовому полю. Чтобы использовать шаблон, нажмите клавишу меню и выберите **Файл** → **Новая презентация** → **Использовать шаблон...** Найдите папку, в которой сохранен шаблон.



**Совет:** Для перемещения текстового поля внутри слайда выберите это поле клавишей табуляции и нажмите клавишу прокрутки влево, вправо, вверх или вниз. Для смещения текстового поля на небольшое расстояние нажимайте "Ctrl" + клавишу прокрутки влево, вправо, вверх или вниз. Аналогично можно перемещать другие объекты: картинки и автофигуры.

- Чтобы вставить в презентацию новый слайд, выберите слайд, за которым он должен следовать, и нажмите **Вставить слайд**. Выберите содержимое нового слайда и нажмите **Вставка**.
- Чтобы вставить в презентацию картинку или автофигуру, нажмите клавишу меню и выберите **Вставка** → **Рисунок...** или **Автофигура...** Найдите папку, в которой сохранено изображение, или выберите автофигуру в списке и нажмите **Вставка**.



**Совет:** Чтобы изменить размер объекта, нажимайте "Shift" + клавишу прокрутки влево, вправо, вверх или вниз. Для изменения размера на небольшую величину нажимайте "Ctrl" + клавишу прокрутки влево, вправо, вверх или вниз.

- Чтобы вставить в презентацию текстовое поле, нажмите клавишу меню и выберите **Вставка** → **Текстовое поле**. Введите текст и нажмите **OK**.



**Совет:** Меню содержит дополнительные параметры форматирования: нажмите клавишу меню, выберите **Формат** и параметр меню. Можно изменять формат шрифта и чисел, добавлять маркеры и выравнивать текст.

- Для сохранения презентации нажмите клавишу меню и выберите **Файл** → **Сохранить** → **Сохранение презентации** или **Сохранить как...** Файл сохраняется в формате PPT.
- Для форматирования объекта, вставленного в слайд, выберите объект, нажмите клавишу меню и выберите **Формат** → **Объект...** Можно изменить размер объекта и повернуть его. Имейте в виду, что некоторые объекты, например, изображения и таблицы, нельзя повернуть.

## ■ Вставка таблиц

- Чтобы вставить таблицу в презентацию, нажмите клавишу меню и выберите **Вставка** → **Табл.** → **Вставить таблицу...** Выберите, сколько строк и столбцов должна содержать таблица, и нажмите **Вставка**.
- Чтобы выбрать ячейку таблицы, выберите таблицу с помощью клавиши табуляции, затем нажмите клавишу ввода. Для выбора ячейки нажимайте клавишу табуляции.
- Чтобы добавить в таблицу строки или столбцы, выберите ячейку, нажмите клавишу меню и выберите **Вставка** → **Табл.** → **Добавить столбец** или **Добавить строку**. Новый столбец вставляется слева от выбранной ячейки, а новая строка – сверху от выбранной ячейки.
- Чтобы удалить из таблицы строки или столбцы, выберите ячейку в удаляемой строке или удаляемом столбце, нажмите клавишу меню и выберите **Вставка** → **Табл.** → **Удалить столбец** или **Удалить строку**.

## ■ Работа с различными режимами

Приложение **Презентации** позволяет использовать при создании презентации несколько режимов.

- Для переключения между различными режимами нажмите клавишу меню и выберите **Вид** → **Слайд**, **Примечания**, **Структура документа** или **Мастер слайдов**.

### Режим структуры

В режиме структуры отображается текст слайдов и можно организовать содержимое презентации.

- Чтобы включить режим структуры, нажмите клавишу меню и выберите **Вид** → **Структура документа**.
- Чтобы просмотреть содержимое слайда, нажмите **Развернуть**. Чтобы скрыть содержимое, нажмите **Свернуть**. Чтобы открыть слайд для изменения, выберите слайд и нажмите клавишу ввода.
- Чтобы изменить порядок слайдов, выберите слайд, который необходимо переместить, и нажмите **Переместить**. Клавишей прокрутки переместите указатель в необходимую позицию и нажмите **OK**.
- Чтобы удалить слайд, выберите его и нажмите **Удалить**.

### Режим заметок

В режиме заметок можно читать замечания к слайдам презентации. Также можно добавлять свои замечания.

- Чтобы включить режим заметок, нажмите клавишу меню и выберите **Вид** → **Примечания**. Для перемещения между слайдами нажимайте **Далее** и **Предыдущий**.

## Презентации

- Для добавления заметки нажмите клавишу табуляции, чтобы активировать текстовое поле, и начните запись. После ввода текста нажмите **OK** и при необходимости перейдите к следующему слайду.

### Режим образца слайдов

Образец слайдов – это слайд, задающий определенные характеристики текста, используемые во всех слайдах презентации. Если требуется изменить вид слайдов, можно не изменять каждый слайд по отдельности, а изменить только образец.

- Чтобы включить режим образца слайдов, нажмите клавишу меню и выберите **Вид** → **Мастер слайдов**. Нажмите клавишу табуляции, чтобы активировать текстовое поле, и начните запись. После ввода текста нажмите **OK** и перейдите к следующему текстовому полю.

## 12. Календарь

В приложении *Календарь* можно создавать и просматривать запланированные события и встречи. Кроме того, для элементов календаря можно настроить сигналы.

Данные календаря можно синхронизировать с совместимым компьютером, используя PC Suite с компакт-диска продукта. Информацию о синхронизации см. в руководстве по продукту PC Suite.

Данные календаря можно также синхронизировать с совместимыми телефонами. [См. Пер. данн. на стр. 16.](#)

### ■ Создание элементов календаря

Существует четыре типа элементов календаря:

- Элементы встреч имеют определенную дату и время.
- Элементы заметок относятся ко всему дню, а не к определенному времени дня. Элементы заметок не появляются в бланке еженедельного расписания.
- Элементы годовщин напоминают о днях рождения и особых датах. Они повторяются каждый год.
- Напоминания о делах сообщают о том, что необходимо сделать. Их можно упорядочить и расположить в соответствии с приоритетом в списках дел.

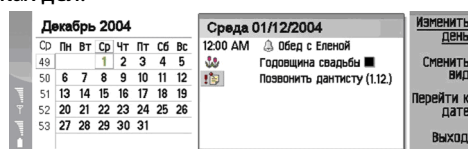

Календарь, бланк месяца

- Для создания элемента календаря выберите дату, нажмите клавишу меню и выберите *Файл* → *Новый элемент*. Выберите тип создаваемого элемента. Имейте в виду, что для элементов встреч, заметок, годовщин и списков дел доступны различные настройки.

Определите настройки на следующих страницах:

- На странице *Детали* — можно вводить описание и указывать дату для элемента. Чтобы указать определенное время начала и завершения, выберите *Да* в поле *Таймер*.
- На странице *Примечания* — можно ввести для элемента календаря дополнительную информацию. К элементу добавляется значок .
- Страница *Будильник* — можно определить для элемента сигнал. Выберите поле *Задать сигнал* и *Да*. Введите время сигнала и укажите количество дней до события, описанного в элементе, когда должен выдаваться сигнал. Если встреча назначена на определенное время, в поле *Время до начала* введите время до начала события, когда должен выдаваться сигнал. Имейте в виду, что устанавливать сигнал для напоминания о делах можно лишь в том случае, если на странице *Детали* была указана дата завершения.
- Страница *Повторить* — можно указать, должно ли повторяться описываемое событие и когда. Определите тип повтора, частоту и возможную дату окончания.
- Страница *Состояние* — можно задать цвет и значок для элемента, определить состояние, а также указать необходимость синхронизации элемента. Если состояние элемента неизвестно, отметьте его *Предварительный*. По завершении создания элемента его можно вычеркнуть. Вычеркивание элемента не приводит к его удалению из календаря. Если выбран параметр *Личная* в поле *Синхронизация*, то при подключении к сети или синхронизации календаря подробная информация элемента не будет доступна другим пользователям.



**Совет:** Элемент календаря можно создать другим способом, начав ввод после открытия *Календарь*. По мере ввода символов открывается стандартное диалоговое окно элемента.







**Совет:** Убедитесь в том, что в приложении *Часы* выбран правильный город, поскольку запланированные элементы календаря могут изменяться при изменении текущего города или перехода в другой часовой пояс.







- Чтобы открыть и изменить элемент, выберите его и нажмите *Правка*. Измените информацию на различных страницах.

### Значки календаря

В *Календарь* используются следующие значки:

-  Сигнал
-  Годовщина
-  Напоминание
-  Заметка

## Календарь

-  Повторяющийся элемент
-  Под вопросом
-  Напоминание о делах
-  Напоминание о делах с высоким приоритетом
-  Напоминание о делах с низким приоритетом
-  Элемент без срока

### Управление элементами календаря

- Для вычеркивания элемента или отметки его как элемента "Под вопросом" выберите элемент, нажмите клавишу меню, а затем выберите *Элемент* → *Вычеркнутый* или *Предварительный*. Вычеркивание элемента не приводит к его удалению из календаря.
- Для передачи элемента календаря нажмите клавишу меню и выберите *Файл* → *Послать*. Выберите способ передачи.
- Для определения стандартных настроек элемента нажмите клавишу меню, а затем выберите *Элемент* → *Настройки по умолчанию*. Выберите тип элемента и введите наиболее часто используемые значения.
- Для изменения типа открытого элемента нажмите клавишу меню и выберите *Элемент* → *Изменить тип элемента...* Выберите новый тип элемента из списка и нажмите *Выбрать*.
- Для удаления элемента календаря выберите его и нажмите клавишу возврата. Чтобы подтвердить удаление, нажмите *ОК*.
- Для перемещения или удаления нескольких элементов календаря нажмите клавишу меню и выберите *Сервис* → *Переместить/удалить...* Для перемещения в другой файл или удаления всех предлагаемых элементов нажмите *ОК*. Для определения дополнительных критериев нажмите *Опции*. В настройках можно указать, удалять элементы календаря или перемещать в файл, задать тип удаляемых элементов и определить конкретный период времени для удаления.



**Совет:** Для удаления или перемещения элементов календаря можно использовать сочетания клавиш. Чтобы вырезать элемент, нажмите **Ctrl+X**; чтобы скопировать – **Ctrl+C**; чтобы вставить – **Ctrl+V**.

- Для поиска элементов календаря нажмите клавишу меню и выберите *Сервис* → *Найти элемент...* Введите ключевые слова, входящие в описание искомого элемента, и нажмите *Поиск*. Чтобы начать поиск, нажмите *Готово* → *Поиск*. В окне *Результаты поиска* можно изменить найденный элемент и открыть предыдущий бланк календаря.
- Для уточнения критериев поиска нажмите клавишу меню, выберите *Сервис* → *Найти элемент...* и нажмите *Опции*. На странице *Детали* можно уточнить критерии поиска и ограничить целевые группы для поиска, основываясь на общих свойствах.

Кроме того, можно указать конкретный период времени для поиска:

- Весь календарь* — поиск выполняется во всех элементах.
- С текущей даты* — поиск выполняется в элементах, относящихся к будущему. Введите дату *До*.
- До сегодня* — поиск выполняется в элементах, относящихся к прошлому. В поле *От* введите дату, с которой необходимо начать поиск.
- Определяется пользователем* — установка собственного периода времени для поиска. Введите даты в полях *От* и *До*.

### ■ Настройки календаря

- Для изменения общих настроек календаря нажмите кнопку меню и выберите *Сервис* → *Общие настройки...* На странице *Общие* можно выбрать бланк, который будет появляться при открытии приложения *Календарь*, а также указать, отображать ли в бланках календаря бессрочные элементы. На странице *Предпочитаемые виды* можно изменить порядок отображения бланков календаря. Если для бланка календаря выбрать параметр *Нет*, он отображается последним в списке или не отображается вообще при переключении между бланками посредством многократного нажатия клавиши приложения "Календарь".

### ■ Бланки календаря

- Для переключения между различными бланками календаря нажмите *Сменить вид* в любом бланке календаря. Выберите тип бланка из списка и нажмите *Выбрать*.



**Совет:** Просмотр бланков календаря осуществляется с помощью многократного нажатия клавиши приложения "Календарь". Отображаются только предпочитаемые бланки. Для установки предпочитаемых бланков, нажмите клавишу меню и выберите *Сервис* → *Общие настройки...* → *Предпочитаемые виды*.

- Для изменения бланков календаря выберите бланк календаря, нажмите клавишу меню и выберите *Вид* → *Просмотр настроек...*

## Календарь

Дополнительные инструкции по изменению настроек бланка см. в справке устройства.

- Чтобы открыть определенную дату в бланке календаря, нажмите [Переход к дате](#), введите дату и нажмите **OK**. Для перехода к текущей дате нажмите [Сегодня](#). Для просмотра даты в календаре на месяц нажмите [Обзор](#).



**Совет:** В большинстве бланков календаря для перехода к текущей дате необходимо нажать пробел на клавиатуре.

### Календарь на месяц

В левой части бланка [Месяц](#) можно просматривать дни одного из месяцев, а в правой части – элементы для этих дней. Текущая дата отмечена цветным прямоугольником, дни с запланированными событиями отмечены жирным синим шрифтом, а текущая выбранная дата выделена.

Переключение между днями месяца и элементами одного из дней осуществляется с помощью клавиши табуляции.

### Календарь на неделю

В бланке [Неделя](#) отображаются события для выбранной недели в семи окнах дней. Текущая дата отмечена цветным прямоугольником.



**Совет:** Чтобы быстро выбрать другую дату в календаре на день и на неделю, нажмите клавишу табуляции, выберите необходимую дату и нажмите клавишу ввода.



**Совет:** Для изменения первого дня недели выберите [Рабочий стол](#) → [Сервис](#) → [Панель упр](#) → [Общие](#) → [Регион. настройки](#). Выберите страницу [Дата](#) и поле [Первый день недели](#).

### Календарь на день

В окне [День](#) отображаются события для выбранного дня. Элементы объединены в группы по времени относительно их времени начала. Для просмотра предыдущего или следующего дня выполните прокрутку вправо или влево.

### Бланк расписания на неделю

В окне [Еженедельное расписание](#) отображаются зарезервированные часы для выбранной недели. Отображаются только элементы, для которых указано время. Если в поле времени содержатся элементы, то в строке, расположенной в нижней части бланка еженедельного расписания, отображается подробная информация об элементе. Числа справа от описания элемента отражают количество элементов в данном поле времени. Например, "1/3" означает, что отображается информация о первом из трех элементов. Если в поле времени содержится более одного элемента, нажмите клавишу табуляции для отображения списка всех элементов.



**Совет:** Для различных типов элементов можно выбрать разные цвета. Например, используйте зеленый цвет для любимых занятий и красный для деловых поездок, чтобы быстро получить информацию о делах на неделю. Чтобы задать цвет для элемента, выберите элемент и нажмите [Правка](#). Выберите страницу [Состояние](#) и поле [Цветовая/символьная маркировка](#).

### Бланк расписания на год

В окне [Ежегодное расписание](#) отображается расписание на выбранный год. Отображаются только элементы, отмеченные цветом. Если для дня назначено несколько цветов, будет отображаться только один из них.

### Бланк годовщин

В окне [Годовщины](#) отображаются даты годовщин сразу для четырех месяцев. Другие элементы не отображаются.



**Совет:** Для изменения количества месяцев, отображаемых в бланке годовщин, нажмите клавишу меню и выберите [Вид](#) → [Просмотр настроек...](#)

### Бланк списков дел

В окне [Списки дел](#) можно просматривать и создавать списки, содержащие напоминания о делах. Расположенный в верхнем правом углу номер страницы отражает положение списка дел среди других списков дел. Например, "1/6" означает, что отображается первый из шести списков дел. Для просмотра предыдущего или следующего списка выполните прокрутку вправо или влево. Для просмотра списка всех списков дел нажмите клавишу табуляции.

- Для создания нового списка дел нажмите клавишу меню и выберите [Файл](#) → [Новый список дел...](#) На странице [Детали](#) введите имя, расположение и порядок сортировки списка дел. На странице [Обнаружение](#) определите, отображаются ли напоминания о делах только в списках дел или во всех бланках календаря, а также укажите время, когда в календарных бланках должны появляться напоминания о делах.

### ■ Файлы календаря

В календаре можно открыть для использования несколько файлов календаря.

## К а л е н д а р ь

- Для создания нового файла календаря нажмите клавишу меню и выберите *Файл* → *Дополнительно* → *Новый календарь...* Выберите местоположение файла календаря и введите для него имя. Нажмите *ОК*.
- Чтобы открыть другой календарь, нажмите клавишу меню и выберите *Файл* → *Дополнительно* → *Открыть календарь...*
- Чтобы сохранить открытый файл календаря как новый, нажмите клавишу меню и выберите *Файл* → *Дополнительно* → *Сохранить как...* Выберите местоположение нового файла и введите для него имя. Нажмите *ОК*.
- Чтобы добавить содержимое файла календаря в открытый календарь, нажмите клавишу меню и выберите *Файл* → *Дополнительно* → *Импорт...* Найдите файл календаря, содержимое которого необходимо импортировать.

## 13. Дисп. файлов

Приложение *Дисп. файлов* обеспечивает управление содержимым и свойствами файлов и папок.

Перейдите к разделу *Рабочий стол* → *Офисные* → *Дисп. файлов*.

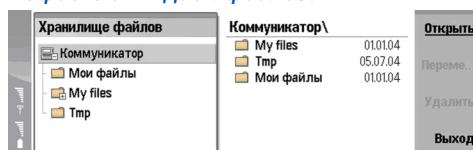

В левом фрейме окна диспетчера файлов можно просматривать и выбирать папки. Чтобы развернуть или свернуть папку, нажмите клавишу прокрутки вправо или влево. В правом фрейме окна приложения можно открывать подпапки и файлы. Чтобы перейти на один уровень вверх, выберите  и нажмите *Открыть*. Для перемещения между фреймами нажимайте клавишу табуляции.

### ■ Управление файлами и папками

- Чтобы открыть папку, выберите ее и нажмите *Открыть*. В правом фрейме отображается список всех подпапок и файлов родительской папки. Чтобы открыть подпапку, выберите ее и нажмите *Открыть*. Чтобы открыть папку верхнего уровня, выберите  и нажмите *Открыть*. Для возврата в главное окно нажмите *Заккрыть папку*.
- Чтобы открыть файл, выберите его и нажмите *Открыть*. Файл будет открыт с помощью соответствующего приложения. Имейте в виду, что в любой конкретный момент времени может быть открыт только один файл.

 **Совет:** Для просмотра скрытых файлов нажмите клавишу меню и выберите *Вид* → *Отображать все файлы*.

- Для создания нового файла или новой папки перейдите в требуемое местоположение, нажмите клавишу меню и выберите *Файл* → *Новая папка* или *Новый файл....* Введите имя файла или папки и нажмите *OK*.
- Чтобы переместить или скопировать файл или папку, выберите файл или папку, нажмите клавишу меню и выберите *Правка* → *Вырезать* или *Копировать*. Затем перейдите в местоположение, в которое необходимо переместить или скопировать файл или папку, нажмите клавишу меню и выберите *Правка* → *Вставить*.

 **Совет:** Для перемещения файла или папки можно также нажать *Переместить*.

- Чтобы переименовать файл или папку, выберите файл или папку, нажмите клавишу меню и выберите *Файл* → *Переименовать*. Введите новое имя и нажмите *Переименовать*. Не рекомендуется переименовывать стандартные папки. Стандартные папки автоматически создаются при первом запуске устройства. Например, папки *C:\Мои файлы* и *C:\Мои файлы\Шаблоны* являются стандартными папками.
- Чтобы удалить файл или папку, выберите файл или папку и нажмите *Удалить*.
- Чтобы просмотреть или изменить свойства файла, папки или диска, выберите файл, папку или диск, нажмите клавишу меню и выберите *Файл* → *Свойства....* Чтобы не допустить изменения содержимого файла или папки, выберите поле *Только для чтения* и выберите *Да*. Чтобы присвоить файлу атрибут "скрытый", выберите поле *Скрытый* и затем *Да*.
- Чтобы добавить ярлык для файла или папки на рабочий стол, выберите файл или папку, нажмите клавишу меню и выберите *Файл* → *Добавить на рабочий стол....* Выберите группы приложений, на которые необходимо добавить данную ссылку.
- Для сортировки файлов и папок нажмите клавишу меню и выберите *Вид* → *Сортировка по* или *Сортировка*. Выберите один из доступных параметров сортировки.
- Чтобы передать файл, выберите его, нажмите клавишу меню и выберите *Файл* → *Послать*. Выберите способ передачи.
- Чтобы изменить настройки приложения *Дисп. файлов*, нажмите клавишу меню и выберите *Сервис* → *Настройки....* Можно разрешить или запретить просмотр папок и файлов системного каталога в приложении *Дисп. файлов*.

 **Совет:** Чтобы избежать случайного удаления или перемещения важных системных файлов и возможных проблем в работе программного обеспечения, рекомендуется скрыть системный каталог.

- Чтобы выполнить поиск файлов или папок, нажмите клавишу меню и выберите *Сервис* → *Поиск....* Введите текст, содержащийся в имени файла или папки, которые необходимо найти, и нажмите *Поиск*. Для изменения или уточнения критериев поиска нажмите *Опции*. Для поиска файлов или папок можно использовать следующие параметры:
- универсальные символы: ? вместо любого символа, \* вместо любой строки.
- операторы: AND (И), OR (ИЛИ) и NOT (НЕ).
- кавычки: например, при вводе "мобильный телефон" поиск осуществляется только по этой фразе.

В окне *Результаты поиска* можно открывать и удалять найденные файлы и папки, а также перемещать, копировать, переименовывать и сортировать их.

## ■ Защита карты памяти

- Чтобы защитить карту памяти с помощью пароля, нажмите клавишу меню и выберите *Карта памяти* → *Защита* → *Смена пароля....* Введите текущий пароль (если уже установлен), затем введите новый пароль и его подтверждение и нажмите *ОК*. Длина пароля не должна превышать восьми символов, ввод пароля требуется при каждой попытке доступа к карте памяти.



**Совет:** Пароль зависит от регистра, для ввода пароля можно использовать строчные и прописные буквы. В пароле также могут использоваться цифры.

- Для снятия пароля карты памяти нажмите клавишу меню и выберите *Карта памяти* → *Защита* → *Удаление пароля....* Введите текущий пароль и нажмите *Удалить*.
- Чтобы отформатировать карту памяти, нажмите клавишу меню и выберите *Карта памяти* → *Форматирование карты памяти....* Все содержащиеся на карте памяти данные удаляются и не могут быть восстановлены.
- Чтобы выполнить резервное копирование данных на карту памяти или восстановление данных с карты памяти, нажмите клавишу меню и выберите *Карта памяти* → *Рез. копирование на карту памяти* или *Восстановление с карты памяти....*

## 14. Камера и изображения

### ■ Камера

С помощью встроенной камеры можно фотографировать или записывать видеоклипы.

Объектив камеры находится сзади устройства, а дисплей телефона функционирует как видоискатель. Камера создает фотографии в формате JPEG и видеоклипы в формате 3GPP.

- Чтобы открыть приложение камеры, включите телефон и выберите **Меню** → **Камера** в телефоне.



**Совет:** Для быстрого открытия видоискателя камеры нажмите клавишу прокрутки вверх в режиме ожидания. Для быстрой смены режима камеры, например, на видеорежим нажмите клавишу прокрутки влево или вправо.

Можно просматривать и изменять фотографии в **Изображения**. [См. Изображения на стр. 72.](#)

### Фотографирование

1. На телефоне нажмите **Меню** → **Камера**.
2. При тусклой подсветке нажмите **Параметры** → **Режим переключения** и выберите **Ночной режим**. Выберите **Портрет** для получения картинки меньшего размера, которая занимает меньший объем памяти и может быть вложена в карту контакта.
3. Используя дисплей как видоискатель, наведите его на объект и нажмите **Захват**. Устройство сохраняет фотографию в стандартной папке или в папке, указанной в **Панель упр.**



**Совет:** Чтобы уменьшить или увеличить масштаб перед тем, как сделать фотографию, нажмите клавишу прокрутки вверх или вниз.

4. Если сохранять фотографию не нужно, нажмите **Удалить**. Нажмите **Назад** для возврата к видоискателю и получения другой фотографии. Нажмите **Параметры** и выберите **Открыть в приложении 'Изображения'** для просмотра фотографии в интерфейсе коммуникатора.

Можно изменить папку, в которую сохраняются фотографии. [См. Папки камеры на стр. 82.](#)

- Для настройки яркости или контрастности нажмите **Параметры** и выберите **Яркость** или **Контрастность**. Нажмите клавишу прокрутки влево или вправо для уменьшения или увеличения яркости или контрастности.
- Чтобы установить полученную фотографию в качестве фонового рисунка, нажмите **Параметры** → **Сделать фоновым рисунком**. Выберите **Рабочий стол**, чтобы фотография появилась в окне рабочего стола, или **Панель**, чтобы добавить фоновый рисунок на дисплей телефона.

### Запись видеоклипа

1. На телефоне нажмите **Меню** → **Камера**.
2. Нажмите **Параметры**, затем выберите **Режим переключения** → **Видео**.
3. Чтобы начать запись видеоклипа, нажмите **Запись**. Оставшееся время записи отображается в верхней части дисплея. Чтобы приостановить запись, нажмите **Пауза**, а для ее возобновления нажмите **Продолжить**.
4. Для останова записи нажмите **Стоп**. Устройство сохраняет запись в стандартной папке или в папке, указанной в **Панель упр.**
5. Если сохранять видеоклип не нужно, нажмите **Удалить**. Нажмите **Назад** для возврата к видоискателю и записи другого видеоклипа. Нажмите **Параметры** и выберите **Открыть в приложении RealPlayer** для просмотра видеоклипа в приложении RealPlayer.

Можно изменить папку, в которую сохраняются видеоклипы. [См. Папки камеры на стр. 82.](#)

- Чтобы отключить или включить микрофон, нажмите **Параметры** и выберите **Отключить звук** или **Включить звук**.
- Для настройки яркости или контрастности нажмите **Параметры** и выберите **Яркость** или **Контрастность**. Нажмите клавишу прокрутки влево или вправо для уменьшения или увеличения яркости или контрастности.

### Настройки камеры

- Для изменения настроек камеры нажмите **Параметры** и выберите **Настройки**.

Определите следующее:

- **Качество изображения** — Определите степень сжатия фотографии при ее сохранении. **Высокий** обеспечивает наилучшее качество изображения, но при этом занимает больший объем памяти.
- **Длительность видеоклипа** — Выберите продолжительность записываемых видеоклипов. Максимальная продолжительность видеоклипа составляет приблизительно 1 час в зависимости от объема доступной памяти. **Стандартное** записывает видеоклипы до 100 Кб, что равняется приблизительно 10 секундам. В мультимедийных сообщениях можно передавать только видеоклипы продолжительностью, не превышающей стандартную.

- **Звуковые сигналы камеры** — Определите, должна ли камера воспроизводить щелчок затвора объектива при фотографировании.
- **Стандартное название** — Определите заголовок, используемый для сохранения фотографии или видеоклипа. Если выбрано *Автоматически*, используется стандартный заголовок. Если выбрано *Свое название*, можно ввести с клавиатуры новый заголовок или изменить существующий.

## ■ Изображения

Перейдите к разделу *Рабочий стол* → *Медиа* → *Изображения*.

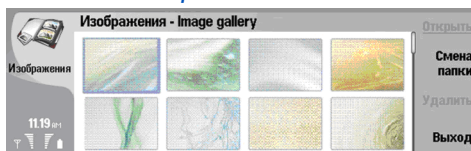

*Изображения* состоит из двух различных окон:

- В окне обозревателя изображений можно, например, организовывать, удалять и переименовывать изображения, сохраненные в устройстве или на карте памяти. Изображения могут отображаться в виде эскизов или в виде списка имен файлов.
- В средстве просмотра изображений, которое открывается при выборе изображения в окне обозревателя изображений и нажатия *Открыть*, можно просматривать, изменять и передавать отдельные изображения. Имейте в виду, что файлы с расширением TIFF и анимированные файлы GIF изменять нельзя.

Поддерживаются следующие форматы файлов: PEG, BMP, PNG, GIF 87a/89a и TIFF/F (одноцветные). Устройство необязательно поддерживает все варианты упомянутых выше форматов файлов.

### Просмотр изображений

- Чтобы открыть изображение для просмотра, выберите его в окне обозревателя изображений и нажмите *Открыть*. Изображение открывается в средстве просмотра изображений.
- Чтобы открыть следующее или предыдущее изображение для просмотра, нажмите клавишу меню и выберите *Перейти* → *Следующее изображение* или *Предыдущее изображение* или нажмите Ctrl+F для просмотра следующего изображения и Ctrl+V для просмотра предыдущего.
- Чтобы увеличить или уменьшить просматриваемое изображение на дисплее, нажмите клавишу меню и выберите *Вид* → *Масштаб* → *Увеличить* или *Уменьшить*.
- Чтобы просмотреть изображение во весь экран, нажмите *Во весь экран*. Для возврата в обычный режим нажмите клавишу меню, выберите *Вид* и снимите выделение *Во весь экран*. Чтобы изображения всегда открывались во весь экран, нажмите клавишу меню и выберите *Сервис* → *Настройки....* В поле *Всегда открывать изображение во весь экран* выберите *Да*.



**Совет:** Для переключения между полноэкранным и нормальным режимом, нажмите "Ctrl" + "T". Для отображения команд в полноэкранным режиме нажмите любую кнопку команд.

### Изменение изображений

- Чтобы повернуть изображение, выберите его и нажмите *Открыть*. Нажмите клавишу меню и выберите *Сервис* → *Поворот*. Изображение поворачивается по часовой стрелке на 90 градусов.
- Чтобы зеркально отразить изображение по вертикали или по горизонтали, выберите его и нажмите *Открыть*. Нажмите клавишу меню и выберите *Сервис* → *Отразить* → *Отразить горизонтально* или *Отразить вертикально*.
- Для обрезки изображения выберите его и нажмите *Открыть*. Нажмите клавишу меню и выберите *Сервис* → *Обрезать....* Нажмите + или - для увеличения или уменьшения выбранной области или нажмите клавишу "Ctrl" и клавишу прокрутки вверх, вниз, влево или вправо для изменения формы выбранной области. Чтобы переместить инструмент выбора области на изображение, нажмите клавишу прокрутки вверх, вниз, влево или вправо. Нажмите *Обрезать* для обрезки изображения. Лишнее пространство вокруг инструмента выбора области удаляется.
- Для изменения размера изображения выберите его и нажмите *Открыть*. Нажмите клавишу меню и выберите *Сервис* → *Изменить размер....* Выберите процентное соотношение или выберите *Другой размер* и определите размер самостоятельно. Для изменения масштаба изображения таким образом, чтобы по краям экрана отсутствовали пустые участки, выберите *По содержанию*. Этот параметр может быть полезен, например, при создании фонового изображения для *Рабочий стол*. Имейте в виду, что формат изображения не может быть изменен, если выбрано *По содержанию*.

### Управления файлами изображений

Законом об охране авторских прав могут быть установлены ограничения на копирование, модификацию, передачу и загрузку некоторых картинок, мелодий и других данных.

## Камера и изображения

- Чтобы просмотреть подробную информацию об изображении, выберите его, нажмите клавишу меню и выберите **Файл** → **Свойства...** На дисплее отобразится название, размер и формат файла, время и дата последнего его изменения, а также разрешение изображения в пикселах. Чтобы не допустить изменения изображения, выберите страницу **Атрибуты** и затем выберите **Только для чтения** и **Да**.
- Для передачи изображения выберите его, нажмите клавишу меню и выберите **Файл** → **Послать** и способ передачи.
- Чтобы изменить формат файла, выберите изображение и нажмите **Открыть**. Нажмите клавишу меню и выберите **Файл** → **Сохранить** → **Сохранить как...** Нажмите **Изменить**. Выберите новый формат файла и нажмите **Готово**. Нажмите **ОК**, чтобы сохранить файл.
- Чтобы переименовать изображение, выберите его, нажмите клавишу меню и выберите **Файл** → **Переименовать...** Введите новое имя и нажмите **ОК**.
- Чтобы создать копию изображения, выберите его, нажмите клавишу меню и выберите **Файл** → **Копировать...**
- Чтобы просмотреть изображения в виде списка имен файлов или эскизов, нажмите клавишу меню и выберите **Вид** → **Отобразить как** → **Эскизы** или **Обзор**.
- Чтобы установить изображение в качестве фонового рисунка, выберите его, нажмите клавишу меню и выберите **Сервис** → **Сделать фоновым рисунком**. Выберите **Рабочего стола**, чтобы изображение появилось в окне рабочего стола, или **Панели**, чтобы добавить фоновый рисунок на экран телефона.
- Чтобы добавить изображение на карту контакта, выберите его, нажмите клавишу меню и выберите **Сервис** → **Добавить к карте контактов...** Нажмите **+** или **-** для увеличения или уменьшения размера выбранной области. Чтобы переместить инструмент выбора области на изображение, нажмите клавишу прокрутки вверх, вниз, влево или вправо. Нажмите клавишу меню и выберите параметр масштабирования, поворота или отражения изображения. Когда изображение будет готово, нажмите **Добавить**. Выберите карту контакта, на которую добавляется изображение, и нажмите **Готово**.

## 15. Панель упр

*Панель упр* позволяет определять и изменять различные настройки устройства. Эти настройки влияют на порядок работы устройства с приложениями.

Перейдите к разделу *Рабочий стол* → *Сервис* → *Панель упр*.

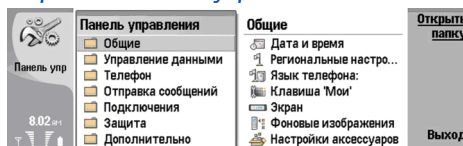

Панель управления, главное окно

- Чтобы открыть приложение в окне *Панель упр*, выберите одну из папок в левом фрейме, затем выберите соответствующий элемент в правом фрейме.
- Чтобы увеличить или уменьшить масштаб в окне панели управления, нажмите клавишу меню и выберите *Вид* → *Увеличить*.

### ■ Параметры Интернета

Перейдите к разделу *Рабочий стол* → *Сервис* → *Панель упр* и выберите *Подключения* → *Параметры Интернета*.

Для подключения к Интернету необходима точка входа в Интернет.

Для подключения к Интернету через GPRS в устройстве существуют предварительно определенные, стандартные настройки точки входа в Интернет. Можно создать новые точки входа в Интернет самостоятельно или получить настройки точки входа в Интернет в сообщении от поставщика услуг. Количество настроек, которые необходимо вводить самостоятельно, можно уменьшить или совсем исключить.

Точные значения для настроек обычно предоставляются поставщиком услуг. Выполняйте инструкции поставщика услуг очень тщательно.



**Совет:** Возможно, потребуется настроить несколько точек входа в Интернет, в зависимости от серверов, к которым необходим доступ. Например, для просмотра информации в Интернете может потребоваться одна настройка, а для доступа к интранети компании – другая.

### Настройка точки входа в Интернет

1. Выберите *Подключения* → *Параметры Интернета*.
2. Нажмите *Создать*. При создании новой точки входа в Интернет можно использовать уже существующую точку входа: после выбора *Создать* нажмите *Да*. Выберите точку входа из списка и нажмите *OK*.
3. Определите настройки.
  - *Имя Интернет-настроек* — Введите описательное имя для соединения.
  - *Тип Интернет-настроек* — Выберите тип соединения. В зависимости от того, какое соединение выбрано, в процессе настройки будут доступны только определенные параметры.
  - *Идентификатор сети* — Выберите идентификатор сети в соответствии с сетью назначения, к которой необходимо осуществить доступ через точку входа в Интернет. Существующие идентификаторы сети можно переименовать; можно также создать новые идентификаторы. Использование правильного идентификатора сети гарантирует маршрутизацию трафика данных непосредственно в необходимую сеть назначения. Программное обеспечение виртуальных частных сетей VPN (VPN – virtual private network) может ограничить трафик данных для определенной сети назначения. Идентификаторы сети можно использовать для фильтрации точек входа в Интернет при установлении соединения с Интернетом.
  - *Имя точки доступа GPRS*: (только для GPRS) — Если не используется стандартная точка входа в Интернет, определите имя для точки входа. Имя можно получить у оператора сети или поставщика услуг.
  - *Номер телефона* (только для данных GSM) — Введите номер телефона модема для точки входа в Интернет.
  - *Запрос пароля* — Замените это значение на *Да*, если каждый раз при входе в систему сервера необходимо вводить новый пароль или если пароль не нужно сохранять в устройстве.
  - *Имя пользователя* — Введите имя пользователя, если оно требуется поставщиком услуг. Возможно, для имени пользователя необходимо соединение для передачи данных. Это имя обычно предоставляется поставщиком услуг. Имя пользователя часто зависит от регистра.
  - *Пароль* — Для подключения к Интернету может потребоваться пароль, который обычно предоставляется поставщиком услуг. Пароль часто зависит от регистра.
4. После определения настроек нажмите *Дополн.*, чтобы определить дополнительные настройки, если необходимо. Иначе нажмите *Готово* или *Готово* для закрытия мастера настройки.

## Конфигурирование дополнительных настроек точки входа в Интернет

Нажмите [Дополн.](#) по завершении настройки основных параметров точки входа в Интернет. Наличие страниц и параметров зависит от типа выбранного соединения.

### Страница Конфиг. IP

Имейте в виду, что для двух протоколов (IPv4 и IPv6) требуются немного отличающиеся настройки.

- [Тип сети](#) (только для GPRS) — Для соединения GPRS необходимо указать протокол, который будет использоваться.
- [Автополучение IP-адреса](#) — Если выбрано [Да](#), IP-адрес получается автоматически от сервера. Эту настройку называют динамическим IP-адресом.
- [IP-адрес](#) — IP-адрес устройства. Если IP-адрес получается автоматически, то нет необходимости вводить подробную информацию здесь.
- [Автополучение адреса DNS](#) — Если выбрано [Да](#) для протокола IPv4, DNS-адрес получается автоматически с сервера. Соответственно, значение для протокола IPv6 следующее: [Известный](#). DNS – это услуга Интернета, которая преобразует имена доменов, такие как www.nokia.com, в адреса IPv4, такие как 192.100.124.195, или адреса IPv6, такие как 3ffe:2650:a640:1c2:341:c39:14. Если выбрано [Нет](#) для протокола IPv4 или [Вручную](#) для протокола IPv6, необходимо указать IP-адреса для основного и дополнительного DNS-серверов.

### Страница Прокси

Для ускорения доступа в Интернет можно использовать прокси. Имейте в виду, что использование веб-прокси является обязательным требованием у некоторых поставщиков Интернет-услуг. Для получения подробной информации о настройке прокси обратитесь к поставщику Интернет-услуг.

Если с интрасетью компании установлено Интернет-соединение и доступ к веб-страницам из общей сети Интернета невозможен, необходимо настроить прокси-сервер для получения веб-страниц за пределами интрасети компании.

Определите следующее:

- [Прокси-протокол](#) — Выберите тип протокола для прокси. Для каждого протокола можно указать различные настройки прокси.
- [Использовать прокси-сервер](#) — Установите для этого параметра значение [Да](#) для использования прокси-сервера.
- [Прокси-сервер](#) — Введите IP-адрес прокси-сервера или имя домена. Примером имени домена может служить следующее: company.com и organisation.org.
- [Номер порта](#) — Номер порта прокси. Номер порта связан с протоколом. Стандартными значениями являются 8000 и 8080, однако для каждого прокси-сервера они различны.
- [Нет прокси для](#) — Определите здесь домены, для которых прокси HTTP или HTTPS не требуется.

### Страница Перед. данн.

Определите следующее:

- [Тип подключения](#) — Определите тип передачи данных GSM. Для использования настройки [Высокая скорость](#) поставщик услуг должен поддерживать данную функцию и, если необходимо, активировать ее для SIM-карты.
- [Тип удаленного модема](#) — Определите, какое соединение используется устройством – аналоговое или цифровое. Эта настройка зависит как от оператора сети GSM, так и поставщика Интернет-услуг, поскольку некоторые сети не поддерживают определенные типы ISDN-соединений. Подробную информацию можно узнать у поставщика Интернет-услуг. Если услуги ISDN-соединения доступны, связь устанавливается более быстро, чем в аналоговых системах.
- [Скорость модема](#) — Этот параметр позволяет ограничить максимальную скорость соединения. Более высокие скорости передачи данных могут стоить дороже, это зависит от поставщика услуг. Скорость представляет максимальную скорость для соединения. Во время соединения действующая скорость может быть ниже; это определяется условиями сети.
- [Инициализация модема](#) — Устройством можно управлять посредством команд AT. Если требуется, введите символы, указанные поставщиком услуг.

### Страница Сценарий

Сценарий позволяет автоматизировать соединение между устройством и сервером. За информацией о необходимости использования сценария обратитесь к поставщику Интернет-услуг.

Определите следующее:

- [Использовать сценарий входа](#) — Если выбрано [Да](#), сценарий входа можно записывать или импортировать. Сценарий можно изменять в поле [Сценарий входа](#).
- [Отображать окно терминала](#) — Если выбрано [Да](#), сценарий выполняется после установки соединения.

### Страница Другие

Определите следующее:

- **Использовать ответ** — Выберите *Да*, если используется услуга, при которой происходит набор номера обратно на устройство, когда устанавливается соединение с Интернетом.
- **Тип ответа** — Узнайте у поставщика Интернет-услуг правильную настройку. *Номер сервера* относится к стандартному обратному вызову Microsoft, а *Номер сервера (IETF)* относится к обратному вызову, утвержденному организацией Internet Engineering Task Force. Выберите *Номер* для использования номера, определенного в поле *Номер для ответа*.
- **Номер для ответа** — Введите номер телефона устройства для передачи данных, который использует сервер обратных вызовов.
- **С подд. общ. текст** — Выберите *Нет*, если никогда не следует передавать пароль в виде простого, незашифрованного текста. Имейте в виду, что данный параметр влияет только на PPP-соединения; электронная почта и веб-пароли не шифруются. Некоторые поставщики Интернет-услуг требуют, чтобы для этого параметра было установлено значение *Да*.
- **Использовать PPP-сжатие** — Выберите *Да*, чтобы ускорить передачу данных, если это поддерживается удаленным сервером PPP. Если с установкой соединения существуют проблемы, выберите *Нет*.

## Настройка точки входа в Интернет для мобильной сети

В данном устройстве есть предварительно определенная точка входа в мобильную сеть, однако, можно создавать свои точки входа в Интернет.

1. Выберите *Подключения* → *Параметры Интернета*.
2. Нажмите *Создать*. При создании новой точки входа в Интернет можно использовать уже существующую точку входа: после выбора *Создать* нажмите *Да*. Выберите точку входа из списка и нажмите *OK*.
3. Определите настройки.
  - **Имя Интернет-настроек** — Введите описательное имя для точки входа в Интернет.
  - **Тип Интернет-настроек** — В качестве типа соединения выберите *Мобильная сеть*.
  - **Идентификатор сети** — Выберите идентификатор сети в соответствии с сетью назначения, к которой необходимо осуществить доступ через точку входа в Интернет. Существующие идентификаторы сети можно переименовать, а также создать новые идентификаторы. Использование правильного идентификатора сети гарантирует маршрутизацию трафика данных непосредственно в необходимую сеть назначения. Программное обеспечение виртуальных частных сетей VPN (VPN – virtual private network) может ограничить трафик данных для определенной сети назначения. Идентификаторы сети можно использовать для фильтрации точек входа в сеть Интернет при установлении соединения с Интернетом.
  - **Режим сети** — В режиме *Инфраструктура* устройства могут взаимодействовать друг с другом и устройствами проводной сети через точку входа в мобильную сеть. В режиме *Специальный* устройства могут передавать и получать данные непосредственно друг от друга. Точка входа в мобильную сеть не требуется.
  - **Имя сети** — Введите сетевое имя (SSID - идентификатор услуг), определенное системным администратором, или нажмите *Изменить* и выберите его из списка. В режиме специальной сети (ad hoc) пользователи самостоятельно назначают имя для мобильной сети. Если сетевое имя не было указано здесь, появится запрос на выбор сети при установке соединения с мобильной сетью.
  - **Режим защиты** — Необходимо выбрать тот же режим защиты, который используется для точки входа в мобильную сеть. Если выбрано *WEP* (конфиденциальность на уровне проводной связи) или *WPA* (защищенный доступ Wi-Fi), необходимо также сконфигурировать дополнительные настройки.
4. После определения настроек нажмите *Дополн.*, чтобы определить дополнительные настройки, если необходимо. Иначе нажмите *Готово* или *Готово* для закрытия мастера настройки.

## Конфигурирование дополнительных настроек точки входа в Интернет

Нажмите *Дополн.* по завершении настройки основных параметров точки входа в Интернет.

Доступные страницы и параметры зависят от выбранных настроек. За правильными значениями обратитесь к системному администратору.

### Страница Конфиг. IP

Имейте в виду, что для двух протоколов (IPv4 и IPv6) требуются немного отличающиеся настройки.

- **Автополучение IP-адреса** — Если выбрано *Да*, IP-адрес получается автоматически от сервера. Эту настройку иногда называют динамическим IP-адресом. Если выбрано *Нет*, IP-адрес, маску подсети и стандартный шлюз необходимо указать в приведенных ниже полях.
- **Автополучение адреса DNS** — Если выбрано *Да* для протокола IPv4 или *DHCP* для протокола IPv6, адреса основного и дополнительного DNS-сервера (сервера именования доменов) получаются автоматически от сервера. DNS – это услуга Интернета, которая преобразует имена доменов, например, www.nokia.com в адреса IPv4, такие как 192.100.124.195, или адреса IPv6, такие как 3ffe:2650:a640:1c2:341:c39:14. Если выбрано *Нет* для протокола IPv4 или *Вручную* для протокола IPv6, необходимо указать IP-адреса для основного и дополнительного DNS-сервера.

## Страница Прокси

Для ускорения доступа в Интернет можно использовать прокси. Имейте в виду, что использование веб-прокси является обязательным требованием у некоторых поставщиков Интернет-услуг. Для получения подробной информации о настройке прокси обратитесь к поставщику Интернет-услуг.

Если с интрасетью компании установлено Интернет-соединение и доступ к веб-страницам из общей сети Интернета невозможен, необходимо настроить прокси-сервер для получения веб-страниц за пределами интрасети компании.

Определите следующее:

- **Прокси-протокол** — Выберите тип протокола для прокси. Для каждого протокола можно указать различные настройки прокси.
- **Использовать прокси-сервер** — Установите для этого параметра значение **Да** для использования прокси-сервера.
- **Прокси-сервер** — Введите IP-адрес прокси-сервера или имя домена. Примером имени домена может служить следующее: company.com и organisation.org.
- **Номер порта** — Номер порта прокси. Номер порта связан с протоколом. Стандартными значениями являются 8000 и 8080, однако для каждого прокси-сервера они различны.
- **Нет прокси для** — Определите здесь домены, для которых прокси HTTP или HTTPS не требуется.

## Страница WPA

Если при проверке подлинности необходимо использовать модуль EAP, в поле **Режим WPA** выберите **802.1X**. Если выбрано **Предварительный ключ**, введите пароль (называемый также основным ключом) в приведенное ниже поле. Имейте в виду, что для точки входа в мобильную сеть должен использоваться тот же ключ.

## Страница EAP

Можно выполнить настройку различных модулей EAP (протокол расширенной проверки подлинности), используемых для проверки подлинности и шифрования данных. Имейте в виду, что для точки входа в мобильную сеть должны использоваться соответствующие значения. Проверка подлинности доступна только в том случае, если выбран режим защиты **WPA** или **802.1x**.

Инструкции по изменению настроек модуля EAP см. в справке устройства.

## Страница WEP

Можно создать до четырех ключей WEP. Для точки входа в мобильную сеть должны использоваться соответствующие значения.

- **Проверка подлинности WPA** — Выберите **Открыть** или **Общая** в качестве способа проверки подлинности между мобильным устройством и точкой входа в мобильную сеть.
- **Используемый ключ WEP** — Выберите ключ WEP, который необходимо использовать для создаваемой точки входа в Интернет.
- **Длина ключа №1** — Выберите соответствующую длину ключа. Поддерживаются ключи длиной 40, 104 и 232 бита. Чем больше количество бит в длине ключа, тем выше уровень защиты. Ключи WEP состоят из ключа защиты и 24-битного вектора инициализации. Например, некоторые изготовители относят 104-битный ключ к 128-битному (104+24). Оба ключа обеспечивают одинаковый уровень шифрования и взаимодействуют друг с другом.
- **Тип ключа №1** — Выберите, как вводить данные ключа WEP – в шестнадцатеричном формате (**HEX**) или в текстовой форме (**ASCII**).
- **Данные ключа №1** — Введите данные ключа WEP. Количество символов, которое можно ввести, зависит от длины выбранного ключа. Например, ключи длиной 40 бит всегда состоят из 5 буквенно-цифровых символов или 10 шестнадцатеричных символов.

## Модули EAP

Модули EAP используются в мобильной сети для проверки подлинности мобильных устройств и для серверов проверки подлинности.

Имейте в виду, что сеть должна поддерживать данную функцию.

## Изменение настроек EAP-SIM

Для использования проверки подлинности по методу EAP-SIM телефон должен быть включен, а в устройстве должна быть установлена допустимая SIM-карта.

- Чтобы изменить настройки EAP-SIM для точки входа в Интернет, выберите **ПодключенияПараметры Интернета**. Выберите из списка точку входа в Интернет для мобильной сети и **Правка** → **Дополн..** Выберите страницу **EAP**. Выберите EAP-SIM из списка и нажмите **Настроить**.

Определите следующее:

- **Использовать имя пользователя, настроенное вручную** — Эта настройка переопределяет имя пользователя в ответе первоначальной идентификации в том случае, когда согласно настройкам сервера требуется первоначальная идентификация пользователя с предопределенным именем, например, с именем пользователя

Windows. Если выбрано *Да*, но поле *Имя пользователя* оставлено пустым, для ответа первоначальной идентификации формируется произвольное имя пользователя.

- *Использовать настраиваемую ручную область* — Данная настройка переопределяет область для ответа первоначальной идентификации в том случае, если согласно настройкам сервера требуется выполнение пользователем первоначальной идентификации с использованием предопределенной области. Если выбрано *Нет*, область определяется на основании международного идентификационного номера подписчика IMSI (international mobile subscriber identity).
- *Использовать кодировку идентификации* — С помощью метода EAP-SIM сервер можно настроить для использования псевдонима при передаче идентификационных данных для будущих проверок подлинности. Такая идентификация предотвращает передачу номера IMSI пользователя.
- *Максимальное значение счетчика повторных опознаний* — Благодаря методу EAP-SIM сервер можно настроить для передачи мобильному устройству идентификационных данных, которые могут использоваться для ускорения выполняющихся проверок подлинности. Кроме того, можно указать, сколько раз механизм одной повторной проверки подлинности может использоваться до тех пор, пока не будет выполнена полная проверка подлинности. Если механизмы повторной проверки подлинности используются слишком много раз, защита может быть поставлена под угрозу, поскольку SIM-карта не используется при повторной проверке подлинности.

#### Изменение настроек EAP-TLS

- Чтобы изменить настройки EAP-TLS для точки входа в Интернет, выберите *Подключения* → *Параметры Интернета*. Выберите из списка точку входа в Интернет для мобильной сети и нажмите *Правка* → *Дополн..* Выберите страницу *EAP*. Выберите EAP-TLS из списка и нажмите *Настроить*.

На странице *Сертификаты пользователей* выберите, какие личные сертификаты используются для проверки подлинности пользователя при использовании данной точки входа в Интернет. На этой странице отображаются все установленные в устройстве личные сертификаты. Сертификаты разрешены по умолчанию. Для запрещения сертификата выберите сертификат и нажмите *Отключить*.

На странице *Сертификаты CA* выберите, какие сертификаты центров сертификации допустимы для проверки сервера во время проверки подлинности мобильной сети, когда используется данная точка входа в Интернет. На этой странице отображаются все установленные в устройстве сертификаты центров сертификации. Все сертификаты разрешены по умолчанию. Для запрещения сертификата выберите сертификат и нажмите *Отключить*.

На странице *Наборы шифров* выберите, какие наборы шифров TLS (transport layer security) следует использовать с данной точкой входа в Интернет. Чтобы разрешить использование выбранного набора шифров, нажмите *Включить*.

На странице *Настройки* можно определить дополнительные настройки, относящиеся к EAP-TLS. Инструкции по изменению этих настроек см. в справке устройства.

#### Изменение настроек EAP-PEAP

- Чтобы изменить настройки EAP-PEAP для точки входа в Интернет, выберите *Подключения* → *Параметры Интернета*. Выберите из списка точку входа в Интернет для мобильной сети, нажмите *Правка* → *Дополн..* Выберите страницу *EAP*. Выберите EAP-PEAP из списка и нажмите *Настроить*.

На странице *Сертификаты пользователей* выберите личные сертификаты для проверки подлинности пользователя при использовании этой точки входа в Интернет. На этой странице перечислены все личные сертификаты, установленные в устройстве. Сертификаты разрешены по умолчанию. Для запрещения сертификата выберите сертификат и нажмите *Отключить*. На странице *Сертификаты CA* выберите, какие сертификаты центров сертификации допустимы для проверки сервера во время проверки подлинности мобильной сети, когда используется данная точка входа в Интернет. На этой странице отображаются все установленные в устройстве сертификаты центров сертификации. Все сертификаты разрешены по умолчанию. Для запрещения сертификата выберите сертификат и нажмите *Отключить*.

На странице *Наборы шифров* выберите, какие наборы шифров TLS (transport layer security) следует использовать с данной точкой входа в Интернет. Чтобы разрешить использование выбранного набора шифров, нажмите *Включить*.

На странице *Типы EAP* выберите и сконфигурируйте методы проверки подлинности, которые следует использовать в рамках метода EAP-PEAP. Нажмите *Приоритет*, а затем *Вверх* и *Вниз* для изменения порядка приоритета туннельных типов EAP.

На странице *Настройки* можно определить дополнительные настройки, относящиеся к EAP-PEAP. Инструкции по изменению этих настроек см. в справке устройства.

#### Изменение настроек EAP-LEAP

- Чтобы изменить настройки EAP-LEAP для точки входа в Интернет, выберите *Подключения* → *Параметры Интернета*. Выберите из списка точку входа в Интернет для мобильной сети и нажмите *Правка* → *Дополн..* Выберите страницу *EAP*. Выберите EAP-LEAP из списка и нажмите *Настроить*. Если ввести имя пользователя в поле *Имя пользователя*, оно не будет запрашиваться во время сеанса проверки подлинности. Если Вы хотите отменить запрос пароля, выберите *Нет* в поле *Запрос пароля* и введите пароль в поле *Пароль*.

Имейте в виду, что если выбрано *Нет* в поле *Запрос пароля*, пароль сохраняется в устройстве, и уровень защиты снижается.

## Конфигурирование настроек Интернет-соединения

Эти настройки влияют на все Интернет-соединения.

- Для конфигурирования общих настроек Интернет-соединения выберите [Подключения](#) → [Параметры Интернета](#). Выберите страницу [Бездействие](#) и определите период времени, по истечении которого соединение прерывается автоматически и переходит в режим ожидания, если не используется. Для каждого типа соединения можно указать разное время, однако настройка влияет на все точки входа в Интернет, которые используют данный тип соединения.

Некоторые Интернет-соединения могут казаться неактивными, однако они по-прежнему передают и получают данные в фоновом режиме. Закрытие соединения может быть временно отложено.

Выберите страницу [Другие](#) и определите настройки.

- [Запрос перед подключением](#) — Если выбрано [Да](#), при каждом подключении к Интернету появляется диалоговое окно с запросом подтверждения соединения или изменения точки входа в Интернет.
- [Режим работы GPRS](#) — Выберите [Всегда вкл.](#), чтобы сохранить GPRS-соединения в режиме сигналов и переключиться в режим ускоренной пакетной передачи данных, когда это необходимо. Если выбрано [Вкл. при необходимости](#), устройством используется GPRS-соединение только при запуске приложения или выполнении действия, для которого требуется такое соединение. Имейте в виду, что если зона покрытия GPRS отсутствует и выбрано [Всегда вкл.](#), устройство периодически будет пытаться установить GPRS-соединение.
- Чтобы изменить приоритет точек входа в Интернет, выберите [Подключения](#) → [Параметры Интернета](#). Нажмите [Приоритет](#), выберите точку входа в Интернет и нажмите [Вверх](#) или [Вниз](#). При установлении соединения для передачи данных поиск точек входа выполняется в указанном порядке.

## Выбор точки доступа в Интернет

При установке Интернет-соединения требуется выбрать точку входа в Интернет, которую необходимо использовать для соединения. В диалоговом окне [Сетевое подключение](#) выберите из списка точку входа в Интернет и нажмите [Подключить](#). Перед установкой соединения можно отфильтровать список точек входа в соответствии с типом сети. Для просмотра всех точек входа в Интернет выберите [Все сети](#). Для просмотра доступных в настоящий момент точек входа в Интернет нажмите [Отобразить доступные](#). Например, если используется [Авт. реж.](#), в списке не отображаются точки входа в Интернет для GPRS- или GSM-соединений.



**Совет:** Диалоговое окно [Сетевое подключение](#) открывается только в том случае, если выбран параметр [Да](#) в поле [Запрос перед подключением](#) в общих настройках точек входа в Интернет. Чтобы проверить состояние настройки, выберите [Рабочий стол](#) → [Сервис](#) → [Панель упр](#) и страницу [Подключения](#) → [Параметры Интернета](#) → [Другие](#).

## ■ Общие

Перейдите к разделу [Рабочий стол](#) → [Сервис](#) → [Панель упр](#) → [Общие](#).

## Дата и время

Время и дату, используемые в таких приложениях, как [Календарь](#) и [Часы](#), можно изменить.

- Чтобы установить текущее время и дату, выберите [Общие](#) → [Дата и время](#), выберите поля [Время](#) и [Дата](#) и введите необходимые значения. При установке даты можно также нажать [Обзор](#), чтобы открыть календарь на месяц и выбрать дату.
- Чтобы автоматически обновить дату и время, выберите [Общие](#) → [Дата и время](#). В поле [Автоматическое обновление времени](#) выберите [Вкл.](#). Информация о времени, дате и часовом поясе обновляется на устройстве из сотовой телефонной сети (услуга сети). При смене часового пояса в приложении [Часы](#) также происходит изменение текущего города, а время начала и окончания для элементов календаря отображается в соответствии с местным временем. Чтобы настройка вступила в силу, телефон необходимо перезагрузить.



**Совет:** Проверьте все установленные в устройстве сигналы и запланированные элементы календаря, поскольку на них могла повлиять настройка [Автоматическое обновление времени](#).

- Чтобы воспользоваться функцией перехода на летнее время, выберите [Общие](#) → [Дата и время](#). В поле [Переход на летнее время](#) выберите [Вкл.](#) для использования системного режима перехода на летнее время. Имейте в виду, что активировать переход на летнее время невозможно, если выбрано [Вкл.](#) в поле [Автоматическое обновление времени](#).



**Совет:** Чтобы изменить формат времени и даты, выберите [Общие](#) → [Регион. настройки](#). Измените настройки на страницах [Время](#) и [Дата](#).

## Регион. настройки

Для местного времени, даты, чисел и валюты можно определить формат.

## Панель упр

- Чтобы определить региональные настройки, выберите *Общие* → *Регион. настройки* и затем выберите соответствующую страницу.

### Страница Время

Определите следующее:

- *Формат времени* — Выберите 12- или 24-часовой формат времени.
- *Формат дп/пп* — Если в предыдущем поле выбран 12-часовой формат, выберите способ представления времени в 12-часовом формате.
- *Разделитель* — Выберите символ для разделения часов и минут.

### Страница Дата

Определите следующее:

- *Формат даты* — Выберите порядок отображения дней, месяцев и лет.
- *Разделитель* — Выберите символ, который разделяет дни, месяцы и годы.
- *Первый день недели* — Установите первый день недели.
- *Рабочие дни* — Определите, какие из дней недели являются рабочими.

### Страница Числа

Определите следующее:

- *Десятичный знак* — Выберите знак, который будет использоваться в качестве десятичного разделителя.
- *Разделение тысяч* — Решите, необходимо ли использовать разделитель между тысячами.
- *Отделитель тысяч* — Выберите знак, который будет использоваться для разделения тысяч и сотен.
- *Единицы измерения* — Выберите, какие единицы будут использоваться для измерения длины – метрические или неметрические.

### Страница Валюта

Определите следующее:

- *Обозначение валюты* — Введите символ для используемой валюты.
- *Десятичные разряды* — Укажите число десятичных знаков для использования в денежных суммах.
- *Позиция символа* — Определите позицию и интервал для символа валюты и количество денежных единиц.
- *Формат отрицательного значения* — Определите, как будет выражаться отрицательная денежная сумма.

## Язык

- Чтобы изменить язык устройства, выберите *Общие* → *Язык*. Выберите новый язык из списка и нажмите *Готово*. Нажмите *Перезагрузка* для перезапуска устройства.

## Мои, клавиша собственных настроек

- Чтобы выбрать приложение, которое будет открываться при нажатии клавиши собственных настроек "Мои", выберите *Общие* → *Клавиша 'Мои'*. Нажмите *Выбрать*, выберите приложение и нажмите *Готово*.

## Дисплей

- Чтобы определить контрастность и яркость дисплея, выберите *Общие* → *Экран*.

Определите следующее:

- *Контрастность* — Нажмите + или -, чтобы увеличить или уменьшить разницу между самыми светлыми и самыми темными областями экрана.
- *Яркость* — Нажмите + или - для увеличения или уменьшения содержания белого цвета.
- *Период яркости* — Выберите период времени, по истечении которого подсветка дисплея выключается, если устройство остается неактивным.
- *Экранная заставка* — Выберите период времени, по истечении которого экран автоматически выключается, если в течение этого времени не были нажаты какие-либо клавиши.



**Совет:** Яркость можно также настроить нажатием "Chr" и клавиши пробела.

- Чтобы определить цветовую палитру для диалоговых окон и элементов управления, выберите *Общие* → *Экран*. На странице *Цвет* выберите поле *Цветовая палитра*, выберите одну из цветовых палитр и нажмите *Готово*.
- Чтобы определить скорость и быстроедействие курсора, выберите *Общие* → *Экран* и выберите страницу *Настройки курсора*. Укажите, как быстро движется курсор и насколько быстро он реагирует на ускорение перемещения.

## Фоновые изображения

- Чтобы изменить фоновое изображение интерфейса коммуникатора, выберите [Общие](#) → [Фоновые изображения](#). Выберите страницу [Рабочий стол](#) и в поле [Фоновое изображение](#) выберите [Да](#). Выберите поле [Файл изображения](#) и нажмите [Изменить](#). Предварительно установленные фоновые рисунки показаны в диалоговом окне [Выбор фонового изображения](#). Для поиска других файлов нажмите [Обзор](#). Имейте в виду, что по умолчанию отображаются только файлы изображений. Для просмотра файлов других типов нажмите [Отображать все файлы](#). Чтобы просмотреть выбранное изображение, нажмите [Просмотр](#).

Подобным образом можно изменить фоновое изображение на дисплее телефона на странице [Панель](#).

## Настройки аксессуаров

- Чтобы настроить устройство для автоматического ответа на телефонные звонки при использовании аксессуаров, выберите [Общие](#) → [Настройки аксессуаров](#), выберите [Наушники](#), [Устройство связи](#) или [Комплект для автомобиля](#) из списка и нажмите [Правка](#). В поле [Автоматический ответ](#) выберите [Вкл.](#)
- Чтобы выбрать режим, который активируется при подключении аксессуара к устройству, выберите [Общие](#) → [Настройки аксессуаров](#), выберите [Наушники](#), [Устройство связи](#), [Комплект для автомобиля](#) или [Телетайп](#) из списка и нажмите [Правка](#). Измените режим в поле [Стандартный режим](#). Чтобы выбрать текущий активный режим, выберите [Включен](#).
- Чтобы оставить включенной подсветку телефона при подключении устройства к автомобильному комплекту, выберите [Общие](#) → [Настройки аксессуаров](#), выберите [Комплект для автомобиля](#) из списка и выберите [Правка](#). В поле [Индикаторы дисплея панели](#) выберите [Всегда вкл.](#)
- Чтобы включить обычный телетайп или телетайп для людей с нарушениями слуха, выберите [Общие](#) → [Настройки аксессуаров](#), выберите [Телетайп](#) из списка и нажмите [Правка](#). В поле [Телетайп включен](#) выберите [Да](#).

## ■ Управление данными

Перейдите к разделу [Рабочий стол](#) → [Сервис](#) → [Панель упр](#) → [Управление данными](#).

### Диспетчер прилож.

В [Диспетчер прилож.](#) можно просмотреть информацию об установленных приложениях или удалить их с устройства. Можно также указать настройки установки.

Нельзя устанавливать приложения в программном обеспечении [Диспетчер прилож.](#) [См. Установка приложений и программного обеспечения на стр. 18.](#)

При открытии программного обеспечения [Диспетчер прилож.](#) на странице [Установленное программное обеспечение](#) отображается список установленных пакетов программного обеспечения с их названиями, номерами версий, типами и размерами.

- Чтобы просмотреть сведения об установленном пакете программного обеспечения, выберите [Управление данными](#) → [Диспетчер прилож.](#), затем выберите страницу [Установленное программное обеспечение](#). Выберите приложение или компонент из списка и нажмите [Детали](#).
- Чтобы удалить приложения или компоненты, выберите [Управление данными](#) → [Диспетчер прилож.](#) Выберите программное обеспечение из списка, нажмите [Удалить](#) и подтвердите удаление. Имейте в виду, что некоторые пакеты программного обеспечения используются для обновления существующего программного обеспечения и после их установки можно удалить только пакет программного обеспечения полностью, а не обновление.

Имейте в виду, что при удалении программного обеспечения его можно переустановить только с помощью файла исходного пакета программного обеспечения или при восстановлении полной резервной копии, содержащей удаленный пакет программного обеспечения. Если пакет программного обеспечения удаляется, файлы, созданные данным программным обеспечением, открыть невозможно. Если другой пакет программного обеспечения зависит от пакета программного обеспечения, который был удален, он может перестать работать. Дополнительную информацию см. в документации по установленному пакету программного обеспечения.

- Для просмотра журнала установки выберите [Управление данными](#) → [Диспетчер прилож.](#), затем выберите страницу [Журнал установки](#). В списке перечислено установленное и удаленное программное обеспечение, а также дата его установки или удаления. При возникновении проблем с устройством после установки пакета программного обеспечения можно использовать данный список для поиска пакета программного обеспечения, вызвавшего проблему. Информация в данном списке может также помочь определить проблемы, вызванные несовместимыми друг с другом пакетами программного обеспечения.
- Чтобы сохранить содержимое журнала установки, выберите [Управление данными](#) → [Диспетчер прилож.](#), затем выберите страницу [Журнал установки](#). Нажмите [Копир](#). и откройте приложение, в которое необходимо вставить содержимое.

## Изменение настроек установки

- Чтобы изменить настройки установки, выберите [Управление данными](#) → [Диспетчер прилож.](#) и затем выберите страницу [Параметры настройки](#). Можно выбрать параметры, относящиеся к установке программного обеспечения.
- [Удалить исходный файл после установки?](#) — Если выбрано *Да*, файл установки пакета программного обеспечения удаляется с устройства по завершении установки. Если пакеты программного обеспечения загружаются через веб-обозреватель, это может помочь уменьшить объем необходимой памяти. Если требуется сохранить файл пакета программного обеспечения для возможной переустановки, не выбирайте данный параметр или убедитесь в том, что копия файла пакета программного обеспечения сохранена на совместимом ПК или на компакт-диске.
- [Включить функцию проверки электронного сертификата?](#) — Если выбрано *Да*, проверка сертификата файла осуществляется во время установки.
- [Веб-адрес для проверки электронного сертификата](#) — Введите адрес веб-сайта, проверяющего электронные сертификаты.
- [Предпочитаемый язык](#) — Если пакет программного включает версии программного обеспечения на нескольких языках, выберите необходимую версию для установки.
- [Установить приложение](#) — Укажите, какие приложения требуется установить. Если выбрано [Только сертифицированные](#), будут установлены приложения только с проверенными сертификатами. Имейте в виду, что данная настройка относится только к приложениям операционной системы Symbian (файлы SIS).

## Настройка параметров защиты Java-приложений

- Чтобы изменить настройки защиты Java-приложения, выберите [Управление данными](#) → [Диспетчер прилож.](#), затем выберите страницу [Установленное программное обеспечение](#). Выберите Java-приложение из списка и нажмите [Детали](#). На страницах [Сет. разреш.](#) и [Разр. на доступ к конф. инф.](#) можно разрешить или запретить доступ к определенным функциям приложения.

## Папки камеры

- Чтобы изменить папки, в которые сохраняются фотографии и видеоклипы, выберите [Управление данными](#) → [Папки камеры](#). В поле [Изображения](#) выберите папку для фотографий, а в поле [Видео](#) - папку для видеоклипов. Сделанные фотографии и записываемые видеоклипы автоматически сохраняются в данные папки.

## Резервное копирование

[См. Резервное копирование на стр. 16.](#)

## Память

- Для просмотра использования памяти выберите [Управление данными](#) → [Память](#). Можно просмотреть объем свободной памяти и объем памяти устройства или карты памяти, занимаемый различными элементами.
- Для переключения между сведениями об использовании памяти устройства и карты памяти выберите [Управление данными](#) → [Память](#) и нажмите [Устройство](#) или [Карта памяти](#).



**Совет:** Во избежание достижения состояния недостаточной памяти необходимо регулярно удалять или перемещать данные на карту памяти или на компьютер.

## Обмен сообщениями

- Чтобы автоматически удалять сообщения из папки "Отправленное" в [Обмен сообщениями](#), выберите [Управление данными](#) → [Обмен сообщениями](#) и выберите [Хранилище отправленных элементов](#). Установите для параметра [Удалять отправленные элементы](#) значение [автоматически](#) и введите количество дней, по истечении которого производится автоматическое удаление сообщений из данной папки.
- Для удаления сообщений с устройства выберите [Управление данными](#) → [Обмен сообщениями](#). Выберите [Удалить эл. почту локально](#) и укажите сообщение электронной почты, которое необходимо удалить. Например, можно удалить все сообщения электронной почты или только сообщения, полученные более двух недель назад. Нажмите [Удалить сейчас](#), чтобы удалить сообщения.

[См. Когда недостаточно памяти на стр. 35.](#)

## ■ Телефон

[Рабочий стол](#) → [Сервис](#) → [Панель упр](#) → [Телефон](#).

- [Быстрый набор](#) — [См. Быстрый набор на стр. 30.](#)
- [Переадр. тел. зв.](#) — [См. Переадресация звонков на стр. 31.](#)
- [Запрет тел. зв.](#) — [См. Служба запретов на стр. 32.](#)
- [Голосовые п/я](#) — [См. Настройки голосового п/я на стр. 32.](#)
- [Другие настройки](#) — [См. Настройки звонка, сети и телефонной линии на стр. 32.](#)

## Настройки режима

Можно настраивать определенные сигналы устройства для различных событий, условий или абонентских групп.

- Для изменения режима выберите *Телефон* → *Настройки режима*. Выберите режим из списка и нажмите *Правка*. Для создания нового режима нажмите *Новый*. Определите настройки на других страницах диалогового окна *Настройки режима*. Имейте в виду, что некоторые настройки некоторых режимов не изменяются.

Определите следующее:

- *Имя* — Можно изменить имя режима на любое другое. Имена режимов *Общий* и *Авт. реж.* не изменяются.
- *Тип звонка* — Если выбрано *Нарастающий*, громкость звонка вначале соответствует первому уровню, а затем последовательно увеличивается до установленного уровня громкости.
- *Мелодия* — Нажмите *Изменить*, чтобы выбрать мелодию в списке. Если звуковой файл находится на карте памяти или в другой папке, для его поиска нажмите *Обзор*. Чтобы прослушать выбранную мелодию, нажмите *Воспр.* При использовании двух телефонных линий можно установить мелодию для каждой из них.
- *Персональные сигналы* — Выберите *Вкл.*, если необходимо назначить личные мелодии для абонентов, выбранных в каталоге "Контакты".
- *Сигнал будильника* — Выберите сигнал будильника. Аналогично можно выбрать сигнал календаря и сигнал о получении текстовых сообщений, мультимедийных сообщений и факсов.
- *Сигнал клавиатуры* — Установите уровень громкости клавиатуры коммуникатора.
- *Сигнал клавиатуры телефона* — Установите уровень громкости клавиатуры телефона.
- *Сигналы уведомлений* — Установите сигнал, выдаваемый телефоном при разрядке аккумулятора.
- *Воспроизводить мелодию для* — Телефон можно настроить таким образом, чтобы он выдавал сигнал при вызовах только с тех номеров телефонов, которые включены в выбранную группу контактов. Вызовы с номеров, не входящих в группу, принимаются без звука.

## Переадресация передачи данных и факсов (услуга сети)

Переадресация звонков позволяет направлять принятые данные и факсы на другие номера телефонов.

- Для переадресации данных и факсов выберите *Телефон* → *Переадр. пер. данн* или *Переадр. факсов*.

Определите следующее:

- *Переадр. всех* — Если включено, выполняется переадресация всех входящих звонков.
- *Пер., занято* — Если включено, входящие звонки переадресуются во время выполнения других звонков.
- *Пер., вне зоны* — Если включено, входящие звонки переадресуются, когда устройство отключено или находится вне зоны покрытия сети.
- *Пер., нет отв.* — Если включено, переадресуются входящие звонки, которые остаются без ответа в течение определенного времени.
- *Пер., недоступ.* — Этот параметр позволяет одновременно включить следующее: *Пер., занято*, *Пер., вне зоны* и *Пер., нет отв.*
- Чтобы проверить, включена ли переадресация, выберите *Телефон* → *Переадр. пер. данн* или *Переадр. факсов*, выберите параметр переадресации и нажмите *Проверка состояния*.
- Чтобы отменить переадресацию всех данных и факсов, выберите *Телефон* → *Переадр. пер. данн* или *Переадр. факсов* и нажмите *Отменить все*.

## Запрет передачи данных и факсов (услуга сети)

Запрет звонков позволяет ограничить количество выполняемых и принимаемых звонков. Для изменения этих настроек требуется пароль для запретов, предоставляемый поставщиком услуг.

- Чтобы запретить или разрешить передачу данных и факсов определенного типа, выберите *Телефон* → *Запрет пер. данных* или *Запрет факсов*.

Определите следующее:

- *Исходящие звонки* — Если включено, выполнение звонков невозможно.
- *Входящие звонки* — Если включено, прием звонков невозможен.
- *Международные звонки* — Если включено, нельзя выполнить звонок в другие страны или регионы.
- *Входящие звонки за границей* — Если включено, невозможно принять звонок, находясь за пределами своей страны.
- *Междунар., не своей страны* — Если оператор сети включил международный роуминг для данного устройства, запрещены все международные звонки, кроме звонков в свою страну.
- Для проверки текущего состояния параметра запрета выберите *Телефон* → *Запрет пер. данных* или *Запрет факсов*, выберите параметр запрета и нажмите *Проверка состояния*.
- Чтобы отменить запрет передачи всех данных и факсов, выберите *Телефон* → *Запрет пер. данных* или *Запрет факсов* и нажмите *Отменить все*.

## ■ Отправка сообщений

Перейдите к разделу *Рабочий стол* → *Сервис* → *Панель упр* → *Отправка сообщений*.

[См. Изменение настроек факса на стр. 44.](#)

[См. Настройки учетной записи мультимедийных сообщений на стр. 43.](#)

[См. Настройки текстовых сообщений на стр. 40.](#)

## Сервисное сообщение

- Чтобы изменить настройки приема и проверки подлинности служебных сообщений, выберите *Отправка сообщений* → *Сервисное сообщение*. В поле *Прием*: выберите *Да* для получения все служебных сообщений в папку "Принятое". Чтобы игнорировать все служебные сообщения, выберите *Нет*.

## ■ Подключения

Перейдите к разделу *Рабочий стол* → *Сервис* → *Панель упр* → *Подключения*.

• *Параметры Интернета* — [См. Параметры Интернета на стр. 74.](#)

• *Bluetooth* — [См. Bluetooth на стр. 96.](#)

## Беспроводная сеть

- Для просмотра состояния связи мобильной сети выберите *Подключения* → *Беспроводная сеть*. На странице *Состояние* можно посмотреть состояние связи, имя сети, а также информацию о защите и качестве связи.
- Для просмотра информации о сетях, точках входа в мобильную сеть или сетях прямого подключения "компьютер-компьютер" (специальный режим) выберите *Подключения* → *Беспроводная сеть* и выберите страницу *Сети*. В поле *Дисплей* выберите необходимый сетевой компонент и нажмите *Просмотр сведений*.
- *Сети* — Выберите для просмотра всех мобильных сетей, к которым возможен доступ, и уровня сигнала этих сетей.
- *Точки доступа* — Выберите для просмотра информации о находящихся в пределах диапазона и доступных точках входа в мобильную сеть и используемом ими радиочастотном канале.
- *Специальные сети* — Выберите для просмотра доступных сетей с прямым подключением "компьютер-компьютер" (специальный режим).
- Для просмотра сведений о модулях защиты EAP (extensible authentication protocol – протокол расширенной проверки подлинности) выберите *Подключения* → *Беспроводная сеть* и выберите страницу *Защита*. Страница содержит список установленных модулей EAP, которые используются в мобильной сети для передачи запросов портов между мобильными устройствами, точками входа в мобильную сеть и серверами проверки подлинности. Выберите модуль и нажмите *Просмотр сведений*. Настройки каждого из этих модулей могут быть изменены вместе с точками входа в Интернет.

## Определение настроек мобильной сети

Настройки, являющиеся общими для всех связей мобильной сети, можно изменить.

- Чтобы изменить общие настройки мобильной сети, выберите *Подключения* → *Беспроводная сеть* и выберите страницу *Настройки*.

Определите следующее:

- *Интерв. фон. сканирования* — Определите, как часто устройство должно выполнять поиск доступных сетей. Чтобы снизить потребление энергии аккумулятора, выберите *Никогда*. При обнаружении сети значок мобильной сети отображается в области индикаторов.
- *Совм. исп. устр Bluetooth* — Выберите *Можно*, если необходимо использование технологии Bluetooth во время мобильной связи.
- Для изменения дополнительных настроек мобильной сети выберите *Подключения* → *Беспроводная сеть*. Выберите страницу *Настройки* и нажмите *Дополнит. настройки*. Нажмите *OK*.

Определите следующее:

- *Автоматическая конфигурация* — Выберите *Откл.*, если необходимо вручную указать дополнительные настройки мобильной сети. Не изменяйте настройки вручную, пока не убедитесь в том, каким образом каждая настройка влияет на производительность системы. Производительность системы может значительно снизиться, если не используются автоматические настройки.
- *Специальный канал* — Укажите радиочастотный канал, который следует использовать для настройки сети прямого подключения "компьютер-компьютер" (специальный режим). Выберите *Автоматич.*, если доступный канал должен выделяться автоматически.
- *Предел длинного повтора* — Укажите максимальное число попыток передачи фрейма, размер которого превышает пороговое значение RTS (request to send – запрос на отправку).

## Панель упр

- **Предел короткого повтора** — Укажите максимальное число попыток передачи фрейма, размер которого меньше или равен пороговому значению RTS.
- **Пороговое значение RTS** — Определите размер пакета данных, при котором точка входа в мобильную сеть выдает запрос на отправку (RTS) перед передачей пакета.
- **Уровень потребления энергии TX** — Определите уровень сигнала, используемый при передаче данных.
- Для использования исходных стандартных настроек нажмите **Восстановить стандартные**.

### Создание основной точки входа в Интернет для мобильной сети

Вы можете быстро создать точку входа в Интернет, содержащую все основные настройки. Точка входа в Интернет необходима для подключения к Интернету.

- Для создания основной точки входа в Интернет выберите **Подключения** → **Беспроводная сеть** и выберите страницу **Сети**. Выберите сеть или точку входа в мобильную сеть, для которой необходимо создать точку входа в Интернет, и нажмите **Создать т. доступа**. Нажмите **OK**, будут запрошены настройки ключа WEP или WPA, если WEP-шифрование и протокол WPA используются в сети. Если в сети не используются эти настройки защиты, будет выведены сведения о новой точке входа в Интернет. Нажмите **OK**.

Инструкции по изменению настроек ключа WEP или модуля EAP см. в справке устройства.

В справке также можно получить более подробную информацию о создании точки входа в Интернет. [См. Настройка точки входа в Интернет для мобильной сети на стр. 76.](#)

### Настройка кабельного соединения

- Чтобы определить назначение кабеля передачи данных, выберите **Подключения** → **Настройка кабельного соединения**.

Выберите один из следующих вариантов:

- **Соединение с PC Suite** — Выберите этот вариант, если кабель передачи данных используется для подключения к PC Suite.
- **Транз. пересылка IP** — Выберите этот вариант, если устройство подключается к совместимому ПК для использования Интернет-соединения или сетевого соединения ПК.
- **PC Suite-транз. перес. IP** — Выберите этот вариант, если требуется автоматически прерывать соединение с PC Suite через кабель передачи данных при подключении к совместимому ПК и использовании Интернет-соединения или сетевого соединения ПК.

### Настр. RealPlayer

Чтобы получать доступ к потоковым данным, например, к аудио- или видеoinформации, воспроизводимой в реальном времени, установите настройки сети и прокси для приложения RealPlayer.

- Чтобы изменить настройки RealPlayer, выберите **Подключения** → **Настр. RealPlayer**.

На страницах **Сеть** и **Прокси** определите следующие настройки:

- **Тайм-аут подключения:** — Укажите время ожидания после сбоя сетевого соединения, по истечении которого приложение RealPlayer должно выдавать сообщение. Если сообщения о тайм-ауте выдаются очень часто, увеличьте время ожидания.
- **Тайм-аут сервера:** — Укажите время ожидания ответа от мультимедийного сервера, по истечении которого приложение RealPlayer должно отключиться.
- **Диапазон портов:** — Укажите диапазон портов, используемых для приема данных.
- **Использовать прокси:** — Выберите **Да**, если поставщик Интернет-услуг позволяет подключаться к Интернету только через прокси-сервер.
- **Адрес хоста:** — Введите адрес прокси-сервера.
- **Порт:** — Введите номер порта прокси-сервера.

## ■ Защита

Перейдите к разделу **Рабочий стол** → **Сервис** → **Панель упр** → **Защита**.

### Защита телефона

Настройки защиты можно изменить для PIN-кода, автоматической блокировки устройства и замены SIM-карты. Кроме того, можно изменить PIN-код, PIN2-код, код блокировки и пароль для запретов.

Старайтесь не использовать коды, похожие на экстренные номера (такие как 03 или 01), во избежание случайного набора номера вызова экстренной службы.

Коды отображаются в виде звездочек. При изменении кода введите текущий код, а затем дважды новый код.

## Определение настроек блокировки устройства

Для посылки вызова (в том числе вызова службы экстренной помощи), когда в устройстве активен режим "Автономный" или "Полет", может потребоваться ввести код блокировки и переключить устройство в режим подключения к сети.

- Чтобы определить настройки блокировки устройства, выберите *Защита* → *Защита телефона* и затем выберите страницу *Блокировка устройства*.

Определите следующее:

- *Период автоблокировки* — В настройках можно указать тайм-аут, по истечении которого устройство автоматически блокируется и может использоваться только в том случае, если введен правильный код блокировки. Когда устройство заблокировано, звонки по запрограммированному в устройстве официальному номеру вызова экстренной службы по-прежнему возможны. На входящие звонки также можно отвечать.
- *Код блокировки* — Нажмите *Изменить* для изменения кода блокировки. Новый код должен быть длиной от 5 до 10 цифр. Предварительно установлен код 12345. Во избежание несанкционированного использования устройства измените код блокировки. Никому не разглашайте новый код и храните его в надежном месте отдельно от устройства.
- *Блокировка при смене SIM-карты* — Устройство можно настроить таким образом, чтобы код блокировки запрашивался, когда в устройство вставляется неизвестная SIM-карта. В устройстве хранится список SIM-карт, которые распознаются как карты владельца.
- *Возможность удаленной блокировки* — Если для этого параметра установить значение *Да*, устройство можно блокировать посредством передачи текстового сообщения с другого телефона. Чтобы сделать это, необходим код блокировки.
- Чтобы создать сообщение для удаленной блокировки, выберите *Защита* → *Защита телефона*. Установите для параметра *Возможность удаленной блокировки* значение *Да*, введите код блокировки и текст сообщения для удаленной блокировки в поле *Сообщение*. Подтвердите сообщение и нажмите *Готово*. Сообщение для удаленной блокировки может быть длиной от 5 до 20 символов или цифр. Нажмите *Перезагрузка* для перезапуска устройства и вступления изменений в действие.

## Определение настроек PIN-кода

- Чтобы определить настройки PIN-кода, выберите *Защита* → *Защита телефона* и затем выберите страницу *PIN-коды*.

Определите следующее:

- *Запрос PIN-кода* — Если для этого параметра установлено значение *Вкл.*, PIN-код требуется каждый раз при включении телефона. Имейте в виду, что данную настройку невозможно изменить, если телефон выключен или если не вставлена соответствующая SIM-карта. Имейте в виду, что некоторые SIM-карты не позволяют отключать запрос PIN-кода.
- *PIN-код* — Нажмите *Изменить* для изменения PIN-кода. PIN-код должен быть длиной от 4 до 8 цифр. При изменении PIN-кода необходимо, чтобы был выбран параметр *Запрос PIN-кода*, устройство включено, а также вставлена правильная SIM-карта.
- *PIN2-код* — Нажмите *Изменить* для изменения PIN2-кода. PIN2-код должен быть длиной от 4 до 8 цифр. PIN2-код необходим для доступа к некоторым функциям, таким как настройки разрешенных номеров, которые должны поддерживаться используемой SIM-картой.

## Изменение пароля для запретов

- Чтобы изменить пароль, используемый для запрета голоса, факса и передачи данных, выберите *Защита* → *Защита телефона*, затем выберите страницу *Запрет звонков*. Выберите поле *Пароль для запретов* и нажмите *Изменить*. Введите текущий код, затем дважды введите новый код. Длина пароля для запретов должна составлять четыре цифры.

## Диспетчер сертификатов



### Важное замечание:

Несмотря на то, что сертификаты снижают риск, связанный с удаленными подключениями и загрузкой программного обеспечения, следует иметь в виду, что надлежащий уровень защиты возможен только в случае правильного применения сертификатов. Само по себе наличие сертификатов не обеспечивает защиты; защита обеспечивается только тогда, когда применяются правильные, подлинные и достоверные сертификаты. Сертификаты имеют ограниченный срок действия. Если для действительного сертификата на дисплей выводится сообщение "Срок действия сертификата истек" или "Сертификат еще не вступил в силу", убедитесь в том, что в устройстве установлена правильная дата и время.

## Панель упр

Перед изменением каких-либо параметров сертификатов необходимо убедиться в том, что владелец сертификата заслуживает абсолютного доверия, а сам сертификат действительно принадлежит указанному в сертификате владельцу.

Цифровые сертификаты могут использоваться для:

- подключения к электронным банковским услугам или другому сайту или удаленному серверу для передачи конфиденциальной информации;
- снижения риска получения вирусов или других злоумышленных программ и проверки подлинности программного обеспечения во время его загрузки и установки.

### Управление сертификатами

Личные сертификаты – это те сертификаты, которые выданы лично Вам. Они перечислены на странице [Пользователь](#).

Сертификаты центров сертификации перечислены на странице [Другие](#). Они используются некоторыми службами (например банковскими) для проверки подлинности других сертификатов.

- Чтобы добавить сертификаты, выберите [Защита](#) → [Диспетчер сертификатов](#). Нажмите [Добавить](#) для добавления нового сертификата. Затем можно воспользоваться функцией обзора для поиска файла сертификата. Нажмите [Удалить](#), чтобы удалить выбранный сертификат.
- Чтобы проверить подлинность сертификата, выберите [Защита](#) → [Диспетчер сертификатов](#). Выберите сертификат и нажмите [Просмотр сведений](#). В поле [Выдан:](#) указан владелец этого сертификата. Убедитесь в том, что это имя стороны, которой принадлежит сертификат. В поле [Код и модель опознания:](#) содержится уникальная идентифицирующая информация о сертификате. Обратитесь в службу поддержки или центр обслуживания клиентов владельца сертификата и запросите код или модель опознания MD5 для сертификата. Сравните код опознания с тем, что отображается в диалоговом окне. Если они идентичны, сертификат является подлинным.



**Совет:** Проверяйте подлинность сертификата каждый раз при добавлении нового сертификата.

- Чтобы изменить настройки доверия для сертификата, выберите [Защита](#) → [Диспетчер сертификатов](#). Выберите сертификат, нажмите [Просмотр сведений](#) и нажмите [Настройки доверия](#). В зависимости от сертификата отображается список приложений, которыми может использоваться выбранный сертификат. Выберите поле приложения и измените значение на [Да](#) или [Нет](#). Имейте в виду, что настройки доверия личного сертификата изменять нельзя.
- Чтобы изменить пароль хранилища закрытых ключей, выберите [Защита](#) → [Диспетчер сертификатов](#), выберите страницу [Пароль](#) и нажмите [Сменить пароль](#). Введите текущий пароль, нажмите [ОК](#) и дважды введите новый пароль. При использовании личных сертификатов необходим пароль хранилища закрытых ключей. В хранилище закрытых ключей содержатся секретные ключи, которые предоставляются с личными сертификатами.

## ■ Дополнительно

Перейдите к разделу [Рабочий стол](#) → [Сервис](#) → [Панель упр](#) → [Дополнительно](#).

### О продукте

- Для отображения номера версии программного обеспечения выберите [Дополнительно](#) → [О продукте](#) и перейдите в нижнюю часть диалогового окна.

### Кодировка яч. пам.

Некоторые сети позволяют другим устройствам отправлять запросы о размещении устройства (услуга сети). Имейте в виду, что для этой услуги требуется отдельный модуль размещения.

- Чтобы настроить устройство на прием или отклонение всех запросов о размещении, выберите [Дополнительно](#) → [Кодировка яч. пам.](#) и выберите поле [Политика проверки](#). Выберите [Принимать все](#) или [Отвергать все](#).

### Журн. запр. к пам.

- Для просмотра журнала запросов к ячейкам памяти выберите [Дополнительно](#) → [Журн. запр. к пам.](#). В журнале содержится список принятых запросов о размещении, включая имена и номера телефонов отправителей, время, даты и информацию о том, были ли запросы приняты.

## 16. Мультимедийные приложения

Перейдите к разделу *Рабочий стол* → *Медиа*.

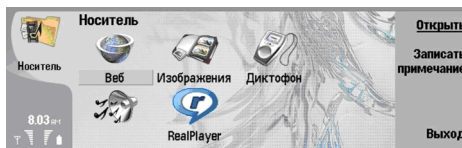

### ■ RealPlayer

Законом об охране авторских прав могут быть установлены ограничения на копирование, модификацию, передачу и загрузку некоторых картинок, мелодий и других данных.

Перейдите к разделу *Рабочий стол* → *Медиа* → *RealPlayer*.

Приложение *RealPlayer* позволяет воспроизводить видео- и мультимедийные данные из Интернета. *RealPlayer* поддерживает множество форматов, включая: MPEG-4, MP4 (без потоков), 3GP, RV, RA, RAM и RM.

*RealPlayer* может не поддерживать некоторые варианты форматов мультимедийных файлов.

### Воспроизведение мультимедийных клипов

Устройство может воспроизводить видеоклипы и звуковые файлы, полученные по электронной почте, при подключении к совместимому компьютеру или переданные в виде потока данных через Интернет и хранящиеся в памяти устройства или на карте памяти.

Индикатор выполнения показывает время воспроизведения, текущее положение и длительность мультимедийного клипа. При отображении главного меню или какого-либо диалогового окна воспроизведение видеоклипа приостанавливается. Область, занимаемая видеоклипом, располагается в центре области видеоизображения. Если видеоклип не умещается в области изображения по вертикали или по горизонтали, перед воспроизведением его размер изменяется с сохранением исходного формата кадра.

- Для воспроизведения потока мультимедийных данных найдите мультимедийный файл в Интернете и нажмите *Воспроиз.* Если при сбое сетевого соединения произойдет ошибка воспроизведения, приложение *RealPlayer* автоматически выполнит попытку повторного подключения к точке входа в Интернет.
- Для воспроизведения сохраненных мультимедийных клипов нажмите *Воспроиз.* Воспроизведение прекращается автоматически.
- Чтобы остановить воспроизведение или потоковую передачу, нажмите *Останов.* Помещение потоковых данных в буфер прекращается, соединение с сайтом прерывается, воспроизведение останавливается, а клип перематывается на начало. Клип остается выделенным в списке мультимедийных клипов.
- Для просмотра видеоклипа в полноэкранном формате нажмите клавишу меню и выберите *Вид* → *Во весь экран*. Размер области изображения переключается между обычным режимом и режимом во весь экран.
- Для сохранения мультимедийного клипа нажмите клавишу меню и выберите *Файл* → *Сохранить клип как...* Для сохранения ссылки на Интернет-соединение нажмите клавишу меню и выберите *Файл* → *Сохранить ссылку как...*
- Чтобы изменить размер видеоклипа, нажмите клавишу меню и выберите *Вид* → *Увеличить* или *Уменьшить*. С помощью масштабирования можно увеличить размер видеоизображения до максимально возможного с сохранением формата кадра или вернуть исходный размер.
- Чтобы закрыть приложение *RealPlayer*, нажмите *Выход*. Помещение потоковых данных в буфер прекращается, соединение с сайтом прерывается, а воспроизведение останавливается.



**Совет:** Для добавления ссылки на мультимедийный клип нажмите клавишу меню и выберите *Файл* → *Добавить на рабочий стол...* Будет создана ссылка на выбранный мультимедийный клип. Для несохраненного файла ссылку создать нельзя.

### Настройка громкости мультимедийного клипа

- Для изменения громкости мультимедийного клипа выполните прокрутку вверх или вниз.
- Для отключения звука нажмите *Настройка громкости* → *Отключить звук*. Нажмите *Включить звук* для включения звука.

### Передача мультимедийных клипов

Выбранные мультимедийные клипы можно вложить в сообщение, документ или презентацию.

- Для передачи мультимедийного клипа нажмите клавишу меню и выберите *Файл* → *Послать*. Выберите метод для передачи клипа на другое устройство и нажмите *Вставка*.

## Мультимедийные приложения

- Чтобы отменить вставку, нажмите **Отмена**. Мультимедийный клип не возвращается в исходное приложение, и можно выбрать другой клип.

### ■ Муз. проигрыватель



#### Внимание:

Не подносите устройство к уху при включенном громкоговорителе, так как громкость в этом режиме может быть слишком велика.

Перейдите к разделу **Рабочий стол** → **Медиа** → **Муз. проигрыватель**.

С помощью приложения **Муз. проигрыватель** можно воспроизводить и упорядочивать музыкальные дорожки и звуковые файлы. **Муз. проигрыватель** поддерживает несколько аудиоформатов: MP3, WAV, MIDI, AMR и AAC.

### Прослушивание музыки



#### Внимание:

Слушайте музыку при умеренной громкости, так как продолжительное прослушивание при большой громкости может привести к травмированию органов слуха.

В окне **Муз. проигрыватель** отображается список музыкальных дорожек, громкость, индикаторы перемешивания в случайном порядке и повторения, текущий активный режим и индикатор выполнения. Индикатор выполнения показывает время воспроизведения, текущее положение и длительность дорожки.

- Чтобы выбрать музыкальную дорожку, прокрутите список музыкальных дорожек вверх или вниз.
- Чтобы воспроизвести музыкальную дорожку или дорожки в текущей папке, нажмите **Воспроизведение**. Воспроизведение прекращается автоматически, когда закончится воспроизведение последней дорожки в списке.
- Для сортировки музыкальных дорожек нажмите клавишу меню и выберите **Вид** → **Сортировка**. Упорядочивание дорожек в текущей папке по имени, имени файла, дате или размеру. Сортировка влияет на порядок воспроизведения дорожек в текущей папке.
- Для выбора предыдущей или следующей дорожки нажмите клавишу меню и выберите **Перейти** → **Предыдущая дорожка** или **Следующая дорожка**. Выбранная дорожка соответствует текущему порядку сортировки.
- Для повторно воспроизведения музыкальных дорожек нажмите клавишу меню и выберите **Воспроизведение** → **Повторить**. При этом происходит заикливание воспроизведения дорожек текущей папки, т.е. переход к первой дорожке после воспроизведения последней дорожки в списке.
- Для воспроизведения музыки в произвольном порядке выберите папку, нажмите клавишу меню и выберите **Воспроизведение** → **Случайный выбор**.



**Совет:** Во время воспроизведения дорожки выполните прокрутку влево (для поиска назад) или вправо (для поиска вперед).

### Управление музыкальными дорожками

- Для сохранения музыки нажмите клавишу меню и выберите **Файл** → **Сохранить как....** Сохраните музыку на карте памяти или в памяти телефона.
- Для сохранения папок с музыкой нажмите клавишу меню и выберите **Файл** → **Смена папки....** Использование диалогового окна для выбора новой папки. Содержимое новой папки сканируется, а музыкальные дорожки отображаются в списке дорожек.
- Для добавления ярлыка к музыкальной дорожке нажмите клавишу меню и выберите **Файл** → **Добавить на рабочий стол....** Для выбранной музыкальной дорожки будет создан ярлык. Для несохраненного файла ссылку создать нельзя.
- Чтобы изменить размер текста, нажмите клавишу меню и выберите **Правка** → **Увеличить** или **Уменьшить**. Размер текста в списке изменится.

### Передача музыки

Музыку можно передавать в виде сообщения.

- Для передачи дорожки нажмите клавишу меню и выберите **Файл** → **Отправить**. Выберите метод для передачи выбранной музыкальной дорожки на другое устройство. Нажмите **Вставка**. Музыкальная дорожка может быть передана в качестве вложения с сообщением.
- Для выбора папки нажмите **Смена папки....** Использование диалогового окна для выбора новой папки.
- Чтобы отменить вставку, нажмите **Отмена**. Дорожка не возвращается в исходное приложение, и можно выбрать другую дорожку.

### ■ Диктофон

Использование диктофона невозможно, если активен вызов в режиме передачи данных или соединение GPRS.

Перейдите к разделу *Рабочий стол* → *Медиа* → *Диктофон*.

В *Диктофон* можно записывать телефонную беседу или голосовые заметки, сохранять запись в виде аудиоклипа, воспроизводить клипы или другие звуковые файлы, а также изменять звуковые файлы. *Диктофон* позволяет воспроизводить следующие форматы: WAV, AMR, AU и сжатый GSM.

### Открытие диктофона

Можно открыть *Диктофон* и выбрать файл или создать ссылку для автоматического открытия *Диктофон* и воспроизведения аудиоклипа.

- Для выбора функции записи речи нажмите клавишу меню и выберите *Файл* → *Открыть....* Появляется диалоговое окно открытия файла, содержимое текущей папки сканируется, и отображается список файлов записи.
- Чтобы добавить ссылку на файл записи речи, нажмите клавишу меню и выберите *Файл* → *Добавить на рабочий стол....* На выбранный файл записи речи будет создана ссылка. Для несохраненного файла ссылку создать нельзя.

### Запись телефонных звонков и голосовых заметок

Можно записать разговор или голосовую заметку. *Диктофон* автоматически создает сжатый аудиоклип в формате WAV или AMR.

- Для записи голосовой заметки нажмите клавишу меню и выберите *Файл* → *Новый клип*, затем нажмите *Запись*. *Диктофон* начинает запись всех звуков, поступающих на внешний микрофон. Для завершения записи выберите *Стоп*. Нажмите клавишу меню и выберите *Файл* → *Сохранить* → *Сохранить клип*. Введите имя для файла записи речи и нажмите *ОК*.
- для записи телефонного звонка сделайте звонок. После ответа адресата нажмите клавишу меню и выберите *Файл* → *Новый клип*, затем нажмите *Запись*. *Диктофон* начнет запись, а обе стороны каждые пять секунд будут слышать сигнал, означающий запись телефонного разговора. Для завершения записи выберите *Стоп*. Нажмите клавишу меню и выберите *Файл* → *Сохранить* → *Сохранить клип*. Введите имя для файла записи речи и выберите *ОК*.
- Чтобы продолжить запись файла записи речи, выберите его и нажмите *Запись*. Запись начнется с конца предыдущего файла записи речи.
- При запросе на сохранение файла записи речи выберите команду отмены для прекращения выполнения текущего действия и возврата к предыдущему действию. Команда отмены стирает файл записи речи из памяти устройства.



**Совет:** Максимальная продолжительность записи речи зависит от объема свободной памяти в устройстве или на карте памяти.

### Воспроизведение записи речи

Запись речи можно воспроизводить и приостанавливать. Можно сохранить сделанную запись или воспроизвести и сохранить запись, полученную в сообщении. *Диктофон* позволяет воспроизводить несколько форматов: WAV, AU, AMR и сжатый GSM.

Индикатор выполнения показывает время воспроизведения, текущее положение и длительность записи речи.

- Чтобы прослушать запись речи, нажмите *Воспроиз.* Выполните прокрутку влево для поиска назад или вправо для поиска вперед.
- Чтобы приостановить воспроизведение записи речи, нажмите *Пауза*. Для возобновления воспроизведения нажмите *Воспроиз.*
- Для повторного воспроизведения записи речи нажмите клавишу меню и выберите *Воспроизведение* → *Повторить*. Запись речи будет воспроизведена еще раз.



**Совет:** Созданные или полученные файлы записи речи являются временными. Чтобы оставить эти файлы, их необходимо сохранить.

### Передача записи речи

Запись речи можно передать с Вашего устройства на другое устройство через IR-порт или Bluetooth в качестве сообщения электронной почты или в мультимедийном сообщении.

- Для передачи записи речи на другое устройство через IR-порт убедитесь, что IR-порт принимающего устройства включен. Выберите запись речи, нажмите клавишу меню, выберите *Файл* → *Послать* и используйте параметр IR-порта. Соединение через IR-порт устанавливается автоматически, и запись речи передается на принимающее устройство.
- Для передачи записи речи с помощью Bluetooth убедитесь, что связь Bluetooth включена на принимающем устройстве. Выберите запись речи, нажмите клавишу меню, выберите *Файл* → *Послать* и используйте параметр Bluetooth. Включите Bluetooth на устройстве, выполните поиск принимающего устройства, выберите его из списка доступных устройств и выберите "Передать". Если устройства являются авторизованными и сопряженными или пароль подтвержден, запись речи передается на принимающее устройство при установке включенного соединения Bluetooth.

## Мультимедийные приложения

- Для передачи записи речи по электронной почте выберите ее, нажмите клавишу меню, выберите *Файл* → *Послать* и используйте параметр электронной почты. Автоматически откроется приложение электронной почты, и запись речи можно будет передать в качестве вложения в сообщение электронной почты.
- Для вставки записи речи в мультимедийное сообщение, выберите ее, нажмите клавишу меню, выберите *Файл* → *Послать* и используйте параметр мультимедийного сообщения. Автоматически запустится приложение мультимедийных сообщений (MMS), и запись речи можно будет передать в качестве вложения в мультимедийное сообщение.

## 17. Калькулятор

С помощью приложения *Калькулятор* можно выполнять вычисления и сохранять результаты в памяти калькулятора для дальнейшего использования. Режим *Обычный калькулятор* может использоваться для основных вычислений, а режим *Инженерный калькулятор* – для более сложных вычислений.



### Примечание:

Калькулятор имеет ограниченную точность и предназначен для выполнения простых вычислений.

Перейдите к разделу *Рабочий стол* → *Офисные* → *Калькулятор*.

### ■ Выполнение вычислений

- Чтобы выполнить вычисление, введите первое число для вычисления. Нажмите клавишу табуляции и выберите функцию из списка функций. Введите второе число для вычисления и нажмите клавишу ввода.

Имейте в виду, что калькулятор выполняет операции в порядке их ввода. Для изменения порядка операций нельзя использовать скобки.

- Для переключения между режимами обычного и инженерного калькулятора нажмите клавишу меню и выберите *Вид* → *Обычный калькулятор* или *Инженерный калькулятор*.
- Чтобы сделать число положительным или отрицательным, введите число и нажмите *m* на клавиатуре.
- Чтобы распечатать вычисления, нажмите клавишу меню и выберите *Печать* → *Печать*.



**Совет:** Чтобы просмотреть страницу перед печатью, нажмите клавишу меню и выберите *Предварительный просмотр* → *Печать*.

Чтобы изменить разметку страницы, нажмите клавишу меню и выберите *Параметры страницы*.

### ■ Использование инженерного калькулятора

Нажмите клавишу меню и выберите *Вид* → *Инженерный калькулятор*.

- Чтобы выполнить вычисление, введите первое число для вычисления. Нажмите клавишу табуляции и выберите функцию из списка функций. Введите второе число для вычисления, выберите *=* в списке функций и нажмите клавишу ввода.
- Чтобы инвертировать функцию, нажмите *i* на клавиатуре и выберите функцию.
- Чтобы изменить единицы угла, нажмите клавишу меню, выберите *Сервис* → *Единицы угла*, затем выберите *Градусы*, *Радианы* или *Градусы*. Текущие единицы угла можно увидеть в поле, в котором вводятся числа.

### ■ Сохранение чисел в памяти

Для дальнейшего использования можно сохранить 26 различных чисел, незавершенных вычислений или итоговых результатов вычислений.

1. Нажмите *Ctrl+S*. Рядом со значением появится стрелка.
  2. Нажмите *Shift* + букву, которую следует назначить значению. Буква появляется рядом со стрелкой.
  3. Нажмите клавишу ввода, чтобы сохранить значение.
- Чтобы воспользоваться сохраненным значением, введите букву, назначенную значению, и продолжайте вычисление, как обычно.
  - Чтобы очистить все сохраненные в памяти значения, нажмите *Ctrl+D*.

### ■ Определение формата чисел в калькуляторе

- Для изменения формата чисел нажмите клавишу меню и выберите *Сервис* → *Числовой формат*.

Выберите:

- *Обычный* — для сохранения стандартного числового формата.
- *Фиксированный* — для установки фиксированного количества десятичных разрядов.
- *Инженерный* — для установки фиксированного количества значащих цифр.

## 18. Часы

В приложении *Часы* можно просмотреть дату и время в своем или другом городе, а также управлять сигналами часов. Перейдите к разделу *Рабочий стол* → *Часы*.

### ■ Использование функции мирового времени

- Для настройки даты и времени нажмите клавишу меню и выберите *Сервис* → *Дата и время...*



**Совет:** Дату и время можно также обновлять автоматически (услуга сети). Данную настройку можно выбрать на панели управления. [См. Дата и время на стр. 79.](#)

- Для переключения между информацией своего города и другого города нажмите клавишу табуляции.
- Для изменения города выберите свой или другой город и нажмите *Изменить город*.



**Совет:** При изменении своего города элементы часов и календаря обновляются. Это удобно, например, при проведении сеансов конференц-связи.

- Для просмотра сигналов и управления ими нажмите *Будильник*.
- Для изменения типа часов нажмите клавишу меню и выберите *Вид* → *Тип часов*, а затем выберите *Аналоговый* или *Цифровой*.



**Совет:** Для выбора часов, отображающих только время своего города, нажмите клавишу меню и выберите *Вид* → *Сведения о другом городе*.

### ■ Использование функции Будильник

Если время срабатывания будильника наступает тогда, когда устройство выключено, устройство включается и начинает подавать звуковой сигнал. Если нажать *Смон/Смон*, на дисплее появится запрос на включение устройства. Нажмите *Нет* для выключения устройства или *Да*, чтобы оставить его включенным для того, чтобы делать звонки и принимать их. Не нажимайте *Да*, если использование телефона может вызвать помехи или создать угрозу безопасности.

- Для настройки сигнала нажмите *Новый сигнал* и введите время сигнала.
- Для изменения сигнала нажмите *Изменить сигнал*.
- Для удаления сигнала нажмите клавишу "Backspace".

Во время звучания сигнала нажмите *Смон*, чтобы отключить его. Нажмите *Пауза*, чтобы временно отключить сигнал.

### ■ Сигналы и напоминания

Если на часах установлен сигнал или наступает событие календаря, появляется сигнальное сообщение.

- Чтобы временно отключить сигнал, нажмите *Пауза*.



**Совет:** Стандартное время данного отключения - десять минут.

- Чтобы отключить звук сигнала и сохранить сигнальное сообщение на дисплее, нажмите *Отключить звук*.
- Чтобы отключить звук сигнала и закрыть сигнальное сообщение, нажмите *Смон*.

Если сигнал не был отключен, он выключится автоматически через 15 минут. Сигнальное сообщение останется на дисплее.

### ■ Города и страны

#### Изменение городов

- Для изменения города выберите необходимый город и нажмите *Изменить город*. Выберите новый город из списка и нажмите *Выбрать*.

Местоположение города можно посмотреть на карте.



**Совет:** Введите название в поле поиска города.



**Совет:** Нажмите клавишу меню и выберите *Файл* → *Новый город...*, чтобы добавить новый город в список.

Имейте в виду, что при изменении своего города может измениться общее системное время устройства.

#### Поиск городов на карте мира

- Чтобы настроить местонахождение города, выберите *Файл* → *Новый город...* или *Правка* → *Сведения о городе...* и нажмите *Указать местопол..* На карте выделите местонахождение необходимого города и нажмите *OK*.

### Создание и изменение элементов стран

- Для создания новых или изменения существующих стран нажмите [Файл](#) → [Новая страна/регион...](#) или [Правка](#) → [Сведения о стране/регионе...](#) Введите новое название [Страна/регион](#), выберите поле [Код страны](#) и введите новый номер.

Имейте в виду, что при изменении существующей страны необходимо также изменить столицу страны.

### Создание и изменение элементов городов

- Для создания или изменения элементов городов выберите [Файл](#) → [Новый город...](#) и введите название города.

Можно также определить следующие настройки:

- [Страна/регион](#) — Выберите страну из списка.
- [Код города](#) — Введите код, используемый для телефонного звонка в данный город.
- [Переход на летнее вр.](#) — Выберите переход часового пояса на летнее время.
- [Смещение от Гринвича](#) — Выберите разницу во времени между временем города и временем по Гринвичу.
- [Широта](#) и [Долгота](#) — Введите координаты города или нажмите [Указать местопол.](#), чтобы определить местонахождение города на карте мира.

## 19. Возможность подключения

Это устройство поддерживает несколько различных типов подключения. Можно использовать как мобильные соединения, например, мобильную сеть, Bluetooth или IR-порт, так и соединение с помощью кабеля USB (Universal Serial Bus) для работы с PC Suite или для транзитной пересылки IP.

### ■ Мобильная сеть

Можно определить для мобильной сети точки входа в Интернет, которые требуются для подключения к Интернету некоторых приложений. [См. Беспроводная сеть на стр. 84.](#)

### Настройка сети прямого подключения "компьютер-компьютер" (специальный режим)

С помощью приложений независимых производителей сети прямого подключения "компьютер-компьютер" (специальный режим) позволяют мобильным станциям взаимодействовать непосредственно друг с другом без использования точек входа мобильной сети. Сеть прямого подключения "компьютер-компьютер" (специальный режим) создается одним пользователем, а затем к ней присоединяются другие пользователи.

Сначала необходимо создать точку входа в Интернет для сети прямого подключения "компьютер-компьютер" (специальный режим).

### Создание точки входа в Интернет для сети прямого подключения "компьютер-компьютер" (специальный режим)

1. Выберите *Рабочий стол* → *Сервис* → *Панель упр.*, затем выберите *Подключения* → *Параметры Интернета*.
2. Нажмите *Создать*. При создании новой точки входа можно использовать уже существующую точку входа. После нажатия *Создать* нажмите *Да*, выберите точку входа из списка и нажмите *OK*.
3. Определите настройки.
  - *Имя Интернет-настроек* — Укажите описательное имя соединения.
  - *Тип Интернет-настроек* — В качестве типа подключения выберите мобильную сеть.
  - *Идентификатор сети* — Выберите идентификатор сети в соответствии с сетью назначения, к которой необходимо осуществить доступ через точку входа в Интернет. Существующие идентификаторы сети можно переименовать; можно также создать новые идентификаторы. Использование правильного идентификатора сети гарантирует маршрутизацию трафика данных непосредственно в необходимую сеть назначения. Программное обеспечение виртуальных частных сетей VPN (VPN – virtual private network) может ограничить трафик данных для определенной сети назначения.
  - *Режим сети* — Выберите *Специальный*.
  - *Имя сети* — Задайте имя сети.
  - *Режим защиты* — Выберите *WEP*, если необходимо использовать ключ WEP (конфиденциальность на уровне проводной связи) для проверки подлинности.
4. Если в качестве режима защиты выбран *WEP*, необходимо также сконфигурировать эти настройки.
  - *Индекс ключа WEP* — Выберите номер для ключа WEP.
  - *Длина ключа WEP* — Выберите соответствующую длину ключа. Поддерживаются ключи длиной 40, 104 и 232 бита. Чем больше количество бит в длине ключа, тем выше уровень защиты.
  - *Тип ключа WEP* — Выберите, как вводить данные ключа WEP – в шестнадцатеричном формате (*HEX*) или в текстовой форме (*ASCII*).
  - *Данные ключа WEP* — Введите данные ключа WEP. Количество символов, которое можно ввести, зависит от длины выбранного ключа. Например, ключи длиной 40 бит состоят из 5 буквенно-цифровых символов или 10 шестнадцатеричных символов.
5. По окончании конфигурирования всех настроек нажмите *Готово* или *Готово*. Если необходимо сконфигурировать дополнительные настройки, нажмите *Дополн.* [См. Конфигурирование дополнительных настроек точки входа в Интернет на стр. 76.](#)

### ■ Кабельное соединение

Устройство можно подключить к совместимому ПК с помощью кабеля DKU-2 (USB). Подключите кабель к разъему в нижней части устройства. [См. Рис. Клавиши и разъемы на стр. 10.](#)

Можно подключить кабель к настольной подставке устройства. Имейте в виду, что при подключении кабеля к настольной подставке необходимо перевернуть разъем.

Имейте в виду, что перед началом использования кабельного соединения необходимо установить на компьютере драйвер DKU-2. Дополнительную информацию см. на компакт диске, входящем в комплект поставки, или на веб-сайте [www.nokia.com](http://www.nokia.com).

## Транз. пересылка IP

С помощью кабеля может выполняться *Транз. пересылка IP*, при этом устройство использует Интернет-соединение компьютера. Транзитную пересылку IP можно использовать так же, как любую точку входа в Интернет, например, для просмотра данных или удаленной синхронизации.

Имейте в виду, что транзитную пересылку IP нельзя использовать одновременно с Nokia PC Suite. Для определения настроек кабельного соединения откройте *Панель упр.* [См. Настройка кабельного соединения на стр. 85.](#)

Имейте в виду, что невозможно включить модем, если в настройках кабельного соединения выбрано *Транз. пересылка IP*. Необходимо использовать *Соединение с PC Suite* или *PC Suite-транз. перес. IP* без включенного соединения с транзитной пересылкой IP.

## ■ Bluetooth

Устройство соответствует спецификации Bluetooth 1.1 и поддерживает следующие режимы: Generic Access, Service Discovery, Serial Port, Dial-Up Networking, Generic Object Exchange, Object Push, File Transfer и Handsfree. Для обеспечения совместимости устройств Bluetooth используйте аксессуары, рекомендованные корпорацией Nokia для данной модели. Информацию о совместимости данного устройства с другими устройствами можно получить у изготовителей этих устройств.

В некоторых странах на применение устройств Bluetooth могут быть наложены ограничения. Информацию об этом можно получить в местных органах власти или у поставщика услуг.

При работе функции Bluetooth (в том числе и в фоновом режиме во время использования других функций) расходуется дополнительная энергия аккумулятора, поэтому время работы устройства снижается.

Технология Bluetooth обеспечивает бесплатную мобильную связь между электронными устройствами в пределах максимального диапазона 10 метров. Связь Bluetooth может использоваться для пересылки изображений, видео, текста, визиток, заметок календаря или для мобильной связи с устройствами, использующими технологию Bluetooth, например, с компьютерами.

Поскольку устройства, использующие технологию Bluetooth, взаимодействуют друг с другом с помощью радиоволн, данное устройство необязательно должно находиться в пределах прямой видимости с другими устройствами. Два устройства должны располагаться на максимальном расстоянии 10 метров друг от друга, однако на связь могут оказывать влияние помехи, создаваемые препятствиями, например, стенами или другими электронными устройствами.

При первом включении Bluetooth появится запрос на ввод имени устройства.

## Настройки Bluetooth

- Чтобы изменить настройки Bluetooth, выберите *Рабочий стол* → *Сервис* → *Панель упр.*, затем выберите *Подключения* → *Bluetooth*. Выберите страницу *Настройки*.

Определите следующее:

- *Устройство Bluetooth включено* — Выберите *Да* для включения Bluetooth. Если выбрано *Нет*, все включенные соединения Bluetooth будут завершены, и Bluetooth не сможет использоваться для передачи или получения данных.
- *Обнаружение телефона* — Выберите *Виден всем*, чтобы другие устройства Bluetooth смогли обнаружить данное устройство. Если выбрано *Скрытый*, данное устройство не будет обнаружено другими устройствами.
- *Мое имя Bluetooth* — Определите имя устройства. Максимальная длина имени составляет 247 символов.

После включения Bluetooth и изменения видимости на *Виден всем* устройство и его имя смогут увидеть другие пользователи устройств Bluetooth.

 **Совет:** Для включения или отключения Bluetooth нажмите **Chr+**.

Имейте в виду, что при отключении Bluetooth в результате входа в *Авт. реж.* Bluetooth необходимо включить повторно вручную.

## Передача данных с помощью Bluetooth

Законом об охране авторских прав могут быть установлены ограничения на копирование, модификацию, передачу и загрузку некоторых картинок, мелодий и других данных.

В определенный момент времени может быть только одно включенное соединение Bluetooth.

1. Откройте приложение, в котором сохранен элемент для передачи. Например, для передачи фотографии на другое устройство откройте приложение *Изображения*.
2. Выберите элемент, который необходимо передать, нажмите клавишу меню и выберите *Файл* → *Послать* → *Через Bluetooth*.
3. Если поиск устройств Bluetooth был выполнен ранее, сначала появится список обнаруженных ранее устройств. Появится значок и его имя устройства. Чтобы начать новый поиск, нажмите *Продолжить поиск*. Чтобы прервать поиск, нажмите *Останов*.

## Возможность подключения

4. Выберите устройство, связь с которым необходимо установить, и нажмите [Передать](#).
5. Если другому устройству перед передачей данных требуется сопряжение, появится запрос на ввод пароля. Создайте собственный пароль (цифровой, длиной 1 - 16 символов) и согласуйте его с владельцем другого устройства Bluetooth. Этот пароль используется только один раз, и запоминать его нет необходимости. У устройств без пользовательского интерфейса есть предварительно установленный пароль. После сопряжения устройство сохраняется на странице [Парные устройства](#).
6. После успешного установления связи отображается сообщение [Передача....](#)

## Получение данных с помощью Bluetooth

Чтобы получить данные с помощью Bluetooth, включите Bluetooth и выберите параметр [Виден всем](#).

При получении данных с помощью Bluetooth с неавторизованного устройства появится запрос на принятие сообщения Bluetooth. Если сообщение принимается, элемент помещается в папку "Принятое" приложения [Обмен сообщениями](#).

## Сопряжение с устройством

Сопряжение означает проверку подлинности (опознание). Сопряжение с устройством позволяет быстрее и проще осуществлять его поиск.

Перейдите к разделу [Рабочий стол](#) → [Сервис](#) → [Панель упр](#) и выберите [Подключения](#) → [Bluetooth](#).

- Для сопряжения с устройством выберите страницу [Парные устройства](#). Нажмите [Создать](#), затем [Пуск](#), чтобы начать поиск устройства. Выберите устройство, сопряжение с которым необходимо осуществить, и нажмите [Сопряжение](#). Введите пароль и нажмите [ОК](#).



**Совет:** Пользователи устройств, использующих технологию Bluetooth, должны согласовать пароль и использовать его на обоих устройствах для их сопряжения. У устройств без пользовательского интерфейса есть предварительно установленный пароль.

- Для отмены сопряжения выберите страницу [Парные устройства](#). Выберите устройство, сопряжение с которым необходимо отменить, и нажмите [Удалить](#).
- Чтобы назначить краткое имя сопряженному устройству, выберите страницу [Парные устройства](#). Выберите устройство, имя которого необходимо изменить, и нажмите [Правка](#). В поле [Назначить краткое имя](#) можно определить краткое имя (мнемоническое имя, псевдоним) для упрощения распознавания конкретного устройства. Это имя сохраняется в памяти устройства и не может просматриваться пользователями других устройств Bluetooth.
- Для настройки авторизации устройства выберите страницу [Парные устройства](#). Выберите устройство и нажмите [Правка](#). Перейдите в поле [Устройство авторизовано](#) и выберите [Да](#). Связь между данным устройством и другим устройством может быть установлена без ведома пользователя. Отдельного разрешения или авторизации не требуется. Выберите [Да](#) для собственных устройств, например, ПК или устройств, принадлежащих лицу, которому можно доверять. Рядом с авторизованными устройствами в списке сопряженных устройств появляется значок . Если для данного параметра установлено значение [Нет](#), запрашиваемая с устройства связь должна приниматься каждый раз отдельно.
- Для подключения к устройству Bluetooth выберите страницу [Парные устройства](#). Выберите устройство из списка, нажмите [Правка](#) и нажмите [Подключ.](#) Имейте в виду, что этот параметр доступен только для аудиоустройств, требующих более стабильной связи Bluetooth, например, наушников или автомобильных комплектов Bluetooth. Такие устройства должны поддерживать спецификацию Bluetooth 1.1 и режим громкой связи (Handsfree). Для завершения связи с выбранным устройством нажмите [Отключить](#).

## Завершение связи Bluetooth

Связь Bluetooth завершается автоматически после передачи или приема данных. Связь может поддерживаться только для PC Suite и некоторых аксессуаров, например, наушников, даже если они не используются.

## Изменение состояния связи Bluetooth

- Связь Bluetooth включена
- Если значок мигает, устройство пытается установить связь с другим устройством.
- Если значок отображается постоянно, связь Bluetooth включена.

## ■ IR-порт

Не допускайте попадания инфракрасного (ИК) луча в глаза, а также на другие ИК-устройства. Данное устройство относится к лазерным изделиям класса 1.

## Возможность подключения

Инфракрасный порт можно использовать для передачи файлов на устройства, оборудованные инфракрасным портом, и для получения файлов с таких устройств.

1. Убедитесь в том, что IR-порты устройств направлены друг на друга. Расположение устройств важнее, чем угол и расстояние между ними.
2. Нажмите **Chr+** .

Для завершения соединения через IR-порт повторно нажмите **Chr+** .

## ■ Модем

Устройство можно использовать в качестве модема для совместимого компьютера.

Перейдите к разделу [Рабочий стол](#) → [Сервис](#) → [Модем](#).

**Прежде чем использовать устройство в качестве модема, необходимо:**

- установить соответствующее программное обеспечение передачи данных на компьютере;
- оформить у поставщика услуг сети или Интернет-услуг подписку на соответствующие услуги сети;
- установить на компьютере соответствующие драйверы; установить драйверы DKU-2 (USB) для кабельного соединения и при необходимости установить или обновить драйверы Bluetooth или IR-порта.
- установить на компьютере приложение Nokia Modem Options (рекомендуется).

Дополнительную информацию см. на веб-сайте [www.nokia.com](http://www.nokia.com) и в руководстве пользователя Nokia PC Suite.

- Для подключения устройства к совместимому компьютеру через IR-порт нажмите [Включить](#). Для отключения нажмите [Отключить](#).



**Совет:** Чтобы использовать устройство в качестве модема с помощью соединения Bluetooth или кабельного соединения, необходимо подключить устройство к совместимому компьютеру и включить модем с компьютера.

Имейте в виду, что пока устройство работает как модем, некоторые другие функции передачи данных могут быть недоступны.

## ■ Удаленная конфигурация (услуга сети)

Приложение [Дисп. устр.](#) помогает сконфигурировать настройки соединения, например, настройки электронной почты, мультимедийных сообщений или Интернета.

Перейдите к разделу [Рабочий стол](#) → [Сервис](#) → [Дисп. устр.](#)

Соединение удаленной конфигурации обычно инициируется сервером в тот момент, когда необходимо обновление настроек устройства.

- Чтобы начать сеанс конфигурирования, выберите режим в списке и нажмите [Подключить](#). При отсутствии режимов удаленной конфигурации необходимо создать новый режим.
- Для отключения конфигурации выберите режим, нажмите клавишу меню и выберите [Сервис](#) → [Отключить конфигурацию](#). Настройки конфигурации можно получать с любого сервера конфигурации, для которого определен режим.

После завершения сеанса конфигурирования можно просмотреть информацию о состоянии.

- Чтобы открыть журнал конфигурации, выберите режим и нажмите [Журнал конфигур.](#). В файле журнала содержатся данные о последнем состоянии конфигурации для выбранного режима.

## Создание нового режима сервера конфигурации

Режим сервера конфигурации содержит настройки удаленного сервера. Для доступа к нескольким серверам необходимо создать несколько режимов.

Настройки режима сервера конфигурации можно получить от поставщика услуг в специальном сообщении.

1. Если еще не был определен ни один режим, нажмите [Создать](#), в противном случае нажмите клавишу меню и выберите [Файл](#) → [Создать](#).
2. Если уже были определены какие-либо режимы, при создании нового режима можно использовать значения уже существующего режима.
3. Открывается диалоговое окно [Настройки режима](#).

Определите следующие настройки на других страницах этого диалогового окна:

- [Имя сервера](#) — Введите имя сервера конфигурации.
- [Идентификатор сервера](#) — Введите уникальный идентификатор сервера конфигурации. Получите правильное значение этого параметра у своего поставщика услуг или системного администратора.
- [Пароль](#) — Введите пароль для идентификации своего устройства на сервере. Подтвердите пароль.

## Возможность подключения

- **Включен** — Выберите *Да*, чтобы разрешить серверу инициировать сеансы конфигурирования.
- **Принято** — Выберите *Да*, чтобы разрешить серверу не запрашивать подтверждение при инициировании сеансов конфигурирования.
- **Тип подключения** — Выберите способ соединения с сервером.
- **Точка доступа** — Выберите точку входа, используемую при соединении с сервером для передачи данных.
- **Адрес хоста** — Введите URL-адрес сервера. Получите правильное значение этого параметра у своего поставщика услуг или системного администратора.
- **Порт** — Введите номер порта сервера. Получите правильное значение этого параметра у своего поставщика услуг или системного администратора.
- **Имя пользователя** — Введите свой идентификатор пользователя для доступа к серверу конфигурации. Получите правильное значение идентификатора пользователя у своего поставщика услуг или системного администратора.
- **Пароль** — Введите пароль для доступа к серверу конфигурации. Подтвердите его в поле *Подтверждение пароля*. Получите правильный пароль у своего поставщика услуг или системного администратора.
- Для изменения настроек режима конфигурирования выберите режим и нажмите *Правка*.
- Для удаления режима выберите его и нажмите клавишу возврата.



**Совет:** Если предварительно определенный режим PC Suite был удален или изменен, для его восстановления необходимо нажать клавишу меню и выбрать *Сервис* → *Сбросить режим PC Suite*.

## 20. Сочетания клавиш

---

Ниже представлены некоторые доступные сочетания клавиш устройства.

### ■ Основные сочетания клавиш

Эти сочетания клавиш доступны в большинстве приложений.

Ctrl+N	Создать
Ctrl+O	Открыть
Shift+Ctrl+S	Сохранить как
Ctrl+S	Сохранить
Ctrl+P	Печать
Shift+Ctrl+V	Предварительный просмотр
Shift+Ctrl+U	Параметры страницы
Ctrl+X	Вырезать
Ctrl+C	Копировать
Shift+Ctrl+Z	Правка
Ctrl+V	Вставить
Ctrl+A	Выделить все
Ctrl+D	Удалить
Ctrl+Z	Отменить
Ctrl+M	Переместить
Ctrl+F	Найти
Shift+Ctrl+G	Следующий
Shift+Ctrl+P	Предыдущий
Ctrl+I	Сортировка
Ctrl+T	Во весь экран
Shift+Ctrl+E	Масштаб
Shift+Ctrl+L	Журнал
Shift+Backspace	Удалить текст справа
Chr+Tab	Переключиться между открытыми приложениями
Chr+буква алфавита	Вставить акцентированный символ
Chr+"Телефон"	Повторный набор последнего набранного номера
Ctrl+"Телефон"	Открыть экран последних звонков в приложении телефона
Chr+"Обмен сообщениями"	Получить эл. почту

### ■ Сочетания клавиш для конкретных приложений

#### Рабочий стол

Ctrl+P	Свойства
Shift+Ctrl+M	Перейти в группу личных приложений
Ctrl+"Мои"	Конфигурировать настройки клавиши "Мои"
Shift+Ctrl+S	Показать по группам

#### Телефон

Shift+Ctrl+B	Служба запретов
Shift+Ctrl+M	Голосовые п/я

## Сочетания клавиш

Shift+Ctrl+O	Другие настройки
Ctrl+P	Просмотреть серийный номер (IMEI)
Shift+Ctrl+P	Настройки режима
Shift+Ctrl+S	Быстрый набор
Shift+Ctrl+V	Переадресация звонков

### Обмен сообщениями

Shift+Ctrl+A	Получить все сообщения
Ctrl+B	Получить новые сообщения
Shift+Ctrl+B	Получить выбранные сообщения
Shift+Ctrl+F	Переслать выбранное сообщение
Shift+Ctrl+E	Переименовать выбранную папку
Ctrl+G или Chr+"Обмен сообщениями"	Получить эл. почту
Ctrl+L	Перейти в режим прямого подключения или в автономный режим, если подключение активно
Shift+Ctrl+N	Создать новую папку
Ctrl+Q	Свойства
Ctrl+R	Ответить
Shift+Ctrl+R	Ответить всем
Ctrl+T	Развернуть содержимое папки
Shift+Ctrl+T	Настройки учетной записи
Ctrl+U	Отключить
Ctrl+Y	Изменить соединение
Shift+Ctrl+Z	Удалить сообщения локально

### Интернет

Ctrl+B	Добавить к закладкам
Shift+Ctrl+B	Закладки
Ctrl+T	Во весь экран
Shift+Ctrl+D	Просмотреть загрузки
Ctrl+E	Заккрыть обозреватель
Ctrl+G	Назад
Shift+Ctrl+G	Вперед
Ctrl+H	Перейти на домашнюю страницу
Ctrl+K	Настройки
Shift+Ctrl+O	Открыть файл
Ctrl+R	Перезагрузить
Ctrl+U	Отключить
Ctrl+Y	Изменить соединение
Ctrl+Z	Остановить

### Контакты

Shift+Ctrl+B	Новая база данных
Shift+Ctrl+C	Скопировать в
Shift+Ctrl+D	Удалить рисунок
Ctrl+K	Настройки

## Сочетания клавиш

Shift+Ctrl+M	Переместить в
Shift+Ctrl+N	Создать новую группу
Shift+Ctrl+O	Вставить рисунок
Ctrl+R	Мелодия
Ctrl+T	Шаблоны карты

### Документы

Shift+Ctrl+A	Форматировать выравнивание абзаца
Ctrl+B	Полужирный
Shift+Ctrl+B	Форматировать маркеры
Shift+Ctrl+D	Форматировать границы
Shift+Ctrl+F	Форматировать шрифт
Ctrl+G	Перейти к странице
Shift+Ctrl+G	Форматировать стиль
Ctrl+I	Курсив
Shift+Ctrl+J	Просмотреть информацию о выбранном объекте
Shift+Ctrl+K	Настройка
Shift+Ctrl+N	Форматировать междустрочный интервал
Shift+Ctrl+O	Вставить объект
Ctrl+U	Подчеркнутый
Shift+Ctrl+Y	Форматировать табуляцию
Shift+Ctrl+Z	Изменить выбранный объект

### Эл. таблица

Shift+Ctrl+A	Форматировать выравнивание ячейки
Shift+Ctrl+B	Форматировать границы ячеек
Shift+Ctrl+C	Вставить новую диаграмму
Shift+Ctrl+D	Удалить ячейку
Shift+Ctrl+F	Форматировать шрифт
Shift+Ctrl+G	Вставить разрыв страницы
Ctrl+H	Переименовать таблицу
Shift+Ctrl+H	Форматировать высоту строки
Shift+Ctrl+I	Вставить функцию
Shift+Ctrl+N	Форматировать числа
Shift+Ctrl+O	Настройки
Ctrl+Q	Просмотреть таблицы
Shift+Ctrl+R	Пересчитать
Ctrl+W	Добавить новую таблицу
Shift+Ctrl+W	Форматировать ширину столбца
Shift+Ctrl+X	Очистить ячейку
Ctrl+Y	Добавить ячейки

### Презентации

Shift+Ctrl+A	Форматировать выравнивание
Shift+Ctrl+F	Форматировать шрифт
Shift+Ctrl+J	Форматировать выбранный объект

## Сочетания клавиш

Shift+Ctrl+V Показать слайды

### Календарь

Ctrl+A Создать новую годовщину  
Ctrl+"Календарь" Открыть текущий день в бланке дня  
Shift+Ctrl+D Переместить или удалить выбранный объект  
Ctrl+E Создать новое событие  
Ctrl+G Перейти к дате  
Ctrl+K Изменить настройки бланка  
Shift+Ctrl+K Изменить общие настройки  
Shift+Ctrl+M Импортировать элементы  
Ctrl+N Создать новую встречу  
Ctrl+S Создать новое задание  
Ctrl+T Изменить дату и время

### Дисп. файлов

Shift+Ctrl+B Резервное копирование на карту памяти  
Ctrl+E Развернуть бланк  
Ctrl+H Показать все файлы  
Shift+Ctrl+K Настройки  
Shift+Ctrl+N Создать новую папку  
Ctrl+O Свернуть окно  
Ctrl+P Свойства  
Ctrl+R Переименовать выбранный объект  
Shift+Ctrl+R Восстановить с карты памяти  
Ctrl+U Перейти на один уровень вверх

### Изображения

Ctrl+B Предыдущее изображение  
Ctrl+F Следующее изображение  
Ctrl+R Повернуть изображение

### RealPlayer

Ctrl+B Предыдущий клип  
Ctrl+F Следующий клип  
Ctrl+M Отключить звук

### Муз. проигрыватель

Ctrl+B Предыдущая дорожка  
Ctrl+F Следующая дорожка  
Ctrl+L Повторить все  
Ctrl+M Отключить звук

### Диктофон

Ctrl+L Повторить  
Ctrl+M Отключить звук

### Калькулятор

Ctrl+B Вычесть

## Сочетания клавиш

Shift+Ctrl+C	Очистить все
Shift+Ctrl+D	Обычный калькулятор
Ctrl+I	Добавить
Ctrl+R	Вызвать
Shift+Ctrl+S	Инженерный калькулятор
Ctrl+Y	Список функций
<b>Часы</b>	
Shift+Ctrl+A	Будильник
Ctrl+B	Отмена сигнала
Ctrl+K	Настройки сигнала
Shift+Ctrl+N	Добавить новый город
Shift+Ctrl+Q	Установить тип часов
Ctrl+T	Установить дату и время
Shift+Ctrl+W	Мировое время
<b>Дисп. устр.</b>	
Shift+Ctrl+C	Подключить

## 21. Передача данных

---

В данном устройстве используются возможности передачи данных сетей GSM и глобальных сетей для отправки мультимедийных сообщений, текстовых сообщений и электронной почты, а также установления соединений, например, с удаленными компьютерами.

Мобильная связь для передачи данных может осуществляться из большинства местоположений, в которых работает устройство, однако рекомендуется переместить устройство в то местоположение, где можно получить наиболее сильный мобильный сигнал. Там, где сигнал сильный, передача данных эффективна. Мобильная передача данных может выполняться иначе, по сравнению с передачей данных по проводам. Это обусловлено свойствами, присущими мобильной среде. Мобильная связь может сопровождаться "шумами", иметь слабые или пропадающие сигналы и искажения.

### ■ Шум

На качество передачи данных по мобильной сети могут влиять радиопомехи от электронных приборов и оборудования, а также от других телефонов.

### ■ Роуминг

По мере того, как пользователь устройства перемещается из одной сети или зоны покрытия сети точки доступа ГС в другую, уровень радиосигнала канала может снижаться. Пользователь может воспользоваться сетью, зона покрытия и частота которой обеспечивает более сильный сигнал. Сетевой роуминг может также происходить из-за загруженности сетевого трафика, когда пользователь не меняет местонахождения. При таком роуминге возможны небольшие задержки при передаче.

### ■ Электростатический разряд

Разряд статического электричества от пальца или провода может вызвать неправильное выполнение функций в электрических устройствах. Разряд может привести к искажению изображения и нестабильной работе программного обеспечения. Мобильная связь может стать ненадежной, данные могут быть повреждены, а передача – прервана. Если необходимо завершить выполняющийся в данный момент вызов (если осуществляется), выключите устройство (если оно включено) и выньте аккумуляторную батарею. Затем замените батарею и установите новую мобильную связь.

### ■ Зоны отсутствия и пропадания сигнала

Зоны отсутствия сигналов – это области, где получение радиосигналов невозможно. Пропадание сигнала происходит, когда пользователь устройства проходит через область, где радиосигнал блокируется или ослабевает из-за географических особенностей или присутствия больших объектов.

### ■ Ухудшение сигнала

Расстояние и препятствия могут вызывать изменения фазы сигнала. Они также могут привести к отражению сигналов. В обоих случаях результатом является снижение уровня сигнала.

### ■ Снижение уровня сигнала

Из-за наличия больших расстояний или препятствий радиосигнал, поступающий из точки доступа ГС или сотовой сети, может быть недостаточно мощным или стабильным для обеспечения надежного соединения при передаче данных. Поэтому, чтобы гарантировать наилучшее возможное соединение, имейте в виду следующее:

- Соединение для передачи данных является более надежным, когда устройство не перемещается. Попытка мобильной передачи данных в движущемся транспорте не рекомендуется.
- Не размещайте устройство на металлической поверхности.
- Проверяйте на дисплее устройства, достаточен ли уровень сигнала. Перемещение устройства в комнате, особенно по направлению к окну, может способствовать получению более сильного уровня сигнала. Если сигнал недостаточно сильный для телефона, попыток передачи данных не должно происходить, пока не будет найдено местоположение с более мощным уровнем сигнала.

## Информация об аккумуляторах

---

Данное устройство рассчитано на питание от аккумулятора. Оптимальные рабочие характеристики нового аккумулятора достигаются только после двух или трех полных циклов зарядки/разрядки. Аккумулятор можно заряжать и разряжать сотни раз, однако при этом он постепенно изнашивается. При значительном сокращении продолжительности работы устройства в режиме разговора и в режиме ожидания следует приобрести новый аккумулятор. Пользуйтесь только фирменными аккумуляторами и зарядными устройствами Nokia, рекомендованными для подключения к данной модели телефона.

Неиспользуемое зарядное устройство следует отключать от источника питания и от телефона. Не оставляйте аккумулятор подключенным к зарядному устройству. Избыточная зарядка может сократить срок службы аккумулятора. Если полностью заряженный аккумулятор не используется, он постепенно разряжается. Слишком высокая или слишком низкая температура снижает емкость аккумулятора.

Аккумуляторы следует использовать только по их прямому назначению. Не используйте неисправные зарядные устройства и аккумуляторы.

Оберегайте аккумуляторы от короткого замыкания. Случайное короткое замыкание может произойти, если какой-либо металлический предмет, например, монета, скрепка или ручка, замыкает накоротко плюсовой и минусовой выводы аккумулятора (которые выглядят как металлические полоски на его поверхности). Это может произойти, например, при переноске запасного аккумулятора в кармане или бумажнике. Короткое замыкание выводов может стать причиной повреждения аккумулятора либо предмета, вызвавшего замыкание.

При продолжительном воздействии повышенной или пониженной температуры (например, летом или зимой в закрытом автомобиле) емкость и срок службы аккумулятора снижаются. Старайтесь хранить аккумулятор при температуре 15...25°C. Чрезмерно нагретый или охлажденный аккумулятор может стать причиной временной неработоспособности устройства даже в том случае, если аккумулятор полностью заряжен. Характеристики аккумуляторов существенно ухудшаются при температуре ниже 0 °C.

Не уничтожайте аккумуляторы путем сжигания! Утилизация отслуживших аккумуляторов осуществляется в соответствии с местным законодательством. Запрещается выбрасывать аккумуляторы вместе с бытовым мусором.

## УХОД И ТЕХНИЧЕСКОЕ ОБСЛУЖИВАНИЕ

---

Данное устройство разработано и изготовлено с использованием самых последних достижений техники и требует осторожного обращения. Следуйте приведенным ниже рекомендациям - это позволит выполнить все условия предоставления гарантии.

- Оберегайте устройство от влаги. Атмосферные осадки, влага и все виды жидкостей содержат минеральные частицы, вызывающие коррозию электронных схем. При попадании влаги в устройство отсоедините аккумулятор и полностью высушите устройство перед повторной установкой аккумулятора.
- Не используйте и не храните устройство в запыленных или загрязненных помещениях. Это может вызвать повреждение подвижных частей и электронных компонентов.
- Не храните устройство при повышенной температуре. Высокая температура может привести к сокращению срока службы электронных устройств, повредить аккумуляторы и вызвать деформацию или оплавление пластмассовых деталей.
- Не храните устройство при пониженной температуре. При повышении температуры устройства (до нормальной температуры) возможна конденсация влаги внутри корпуса, что вызывает повреждение электронных плат.
- Не пытайтесь вскрывать корпус устройства способом, отличным от приведенного в данном руководстве.
- Оберегайте устройство от падения, ударов и тряски. Неосторожное обращение может привести к поломке внутренних печатных плат и механических компонентов.
- Не используйте для чистки устройства агрессивные химикаты, растворители для химической чистки и сильные моющие средства.
- Не раскрашивайте устройство. Краска может засорить движущиеся узлы и нарушить их нормальную работу.
- Для чистки объектива камеры, датчика расстояния, датчика освещенности и т. п. используйте мягкую, чистую и сухую ткань.
- Пользуйтесь только прилагаемой к телефону или рекомендованной изготовителем антенной. Использование других антенн, а также переделка и наращивание антенны могут привести к повреждению устройства и к нарушению установленных правил использования радиооборудования.

Все приведенные выше рекомендации в равной степени относятся к устройству, аккумулятору, зарядному устройству и всем аксессуарам. При нарушении нормальной работы устройства обратитесь в ближайший специализированный сервисный центр.

## Дополнительная информация по технике безопасности

---

### ■ Условия эксплуатации

Помните о необходимости соблюдения всех особых правил, действующих в той или иной области, и обязательно выключайте устройство везде, где его использование запрещено, может вызывать помехи или быть опасным. Используйте устройства только в нормальных условиях эксплуатации. Во избежание нарушения требований к уровню радиочастотного облучения пользуйтесь только рекомендованными корпорацией Nokia аксессуарами, предназначенными для данного устройства. Для крепления включенного устройства на одежде обязательно используйте рекомендованный держатель или чехол для телефона.

### ■ Медицинское оборудование

Работа любого радиопередающего оборудования, включая мобильные телефоны, может нарушать нормальное функционирование не имеющего должной защиты медицинского оборудования. С вопросами о защите медицинского оборудования от внешнего радиочастотного излучения и с другими связанными с этим вопросами обращайтесь к медицинским работникам или к изготовителю оборудования. Выключайте устройство в учреждениях здравоохранения, где это диктуется правилами внутреннего распорядка. В больницах и в других медицинских учреждениях может использоваться оборудование, чувствительное к внешнему радиочастотному излучению.

### ■ Кардиостимуляторы

Согласно рекомендациям изготовителей кардиостимуляторов во избежание возникновения помех расстояние между мобильным телефоном и кардиостимулятором должно быть не менее 15 см. Эти рекомендации согласуются с результатами независимых исследований и рекомендациями Института исследований беспроводных технологий. Лицам, пользующимся кардиостимуляторами, необходимо соблюдать следующие правила:

- держите включенное устройство на расстоянии не менее 15 см от кардиостимулятора;
- не носите устройство в нагрудном кармане;
- для снижения вероятности возникновения помех держите включенное устройство около уха, более удаленного от кардиостимулятора.
- При появлении малейших признаков возникновения помех немедленно выключите устройство.

### ■ Слуховые аппараты

Некоторые типы мобильных устройств могут создавать помехи в работе слуховых аппаратов. При возникновении таких помех обратитесь к поставщику услуг сотовой связи.

### ■ Автомобили

Радиочастотные сигналы могут оказывать неблагоприятное воздействие на неправильно установленные или не имеющие требуемого экранирования электронные системы автомобиля (например, электронные системы впрыска топлива, электронные антиблокировочные системы тормозов, электронные системы контроля скорости, системы управления подушками безопасности). За дополнительной информацией обращайтесь к производителю автомобиля (или его представителю) или производителю устанавливаемого в автомобиль дополнительного оборудования (его представителю).

Установка устройства в автомобиле и его техническое обслуживание должны проводиться только квалифицированными специалистами. Нарушение правил установки и технического обслуживания может быть опасным и привести к аннулированию гарантии на устройство. Регулярно проверяйте надежность крепления и работоспособность радиотелефонного оборудования в автомобиле. Не храните и не перевозите горючие жидкости, газы или взрывчатые вещества вместе с устройством, его компонентами или аксессуарами. Владельцам автомобилей, оснащенных воздушной подушкой безопасности, следует помнить о том, что воздушная подушка наполняется газом под высоким давлением. Не помещайте никаких предметов, включая мобильные телефоны, над воздушной подушкой или в зоне ее раскрытия. При неправильной установке радиотелефонного оборудования в автомобиле раскрытие воздушной подушки может привести к серьезным травмам.

Использование устройства в полете запрещено. Выключите устройство перед посадкой в самолет. Пользование мобильными устройствами на борту самолета создает помехи в работе систем самолета и может преследоваться по закону.

### ■ Взрывоопасная среда

В потенциально взрывоопасной среде обязательно выключите устройство и строго соблюдайте все указания и инструкции. В местах возможного образования взрывоопасной атмосферы обычно рекомендуется глушить автомобильные двигатели. Искрообразование в таких местах может привести к пожару или взрыву, что чревато травмами и гибелью людей. Выключайте устройство на автозаправочных станциях, а также на станциях



технического обслуживания (например, вблизи топливной аппаратуры). Необходимо соблюдать ограничения на использование радиооборудования на топливных складах, на объектах хранения и распределения топлива, на химических предприятиях и в местах выполнения взрывных работ. Потенциально взрывоопасная среда встречается довольно часто, но не всегда четко обозначена. Примерами такой среды являются подпалубные помещения на судах, хранилища химических веществ и установки по их перекачке, автомобили с использованием сжиженного горючего газа (например, пропана или бутана), помещения и зоны с загрязнением воздуха химикатами или взвесями, например, песчинками, пылью или металлическим порошком.

## ■ Вызов службы экстренной помощи



**Важное замечание:** Данное устройство, как и любой мобильный телефон, в своей работе использует радиосигналы, сотовые и стационарные сети связи, а также задаваемые пользователем режимы работы. В связи с этим, невозможно гарантировать связь при всех обстоятельствах. В случае особо важных соединений (например, при вызове скорой медицинской помощи) нельзя надеяться только на мобильное устройство.

Для вызова службы экстренной помощи:

1. Включите устройство (если оно выключено). Убедитесь в том, что оно находится в зоне с достаточным уровнем радиосигнала.  
В некоторых сетях необходимо, чтобы в устройстве была правильно установлена действующая SIM-карта.
2. Нажмите клавишу  столько раз, сколько необходимо для очистки дисплея и подготовки устройства к работе.
3. Введите номер службы экстренной помощи, установленный для данного региона. Номера службы экстренной помощи отличаются для разных регионов.
4. Нажмите клавишу .

При использовании некоторых функций устройства для вызова службы экстренной помощи может потребоваться предварительно выключить эти функции. Дополнительная информация приведена в данном руководстве либо ее можно получить у поставщика услуг. При вызове службы экстренной помощи сообщите всю необходимую информацию с максимально возможной точностью. Ваше мобильное устройство может оказаться единственным средством связи на месте происшествия. Не прерывайте связи, не дождавшись разрешения.

## ■ Информация о сертификации (SAR)

### **ДАННОЕ УСТРОЙСТВО СООТВЕТСТВУЕТ МЕЖДУНАРОДНЫМ ТРЕБОВАНИЯМ К УРОВНЮ ОБЛУЧЕНИЯ РАДИОЧАСТОТНОЙ ЭНЕРГИЕЙ**

Данное мобильное устройство содержит передатчик и приемник радиосигналов. Оно сконструировано и изготовлено с учетом требований на предельные уровни облучения радиочастотной (РЧ) энергией, установленных в международных директивах (ICNIRP). Предельные уровни облучения являются составной частью общих директив и устанавливают допустимые уровни радиочастотного облучения для населения. Данные директивы были разработаны независимыми научными организациями на основании систематического изучения и тщательной проверки результатов научных исследований. Предельные уровни облучения, которые приводятся в составе общих директив, не превышают допустимых границ безопасного облучения человека независимо от его возраста и состояния здоровья.

Для определения уровня облучения, возникающего при работе мобильных устройств, используется единица измерения, называемая удельным коэффициентом поглощения (SAR). Предельное значение SAR, установленное в международных директивах, равно 2,0 Вт/кг\*. Измерения коэффициента SAR выполняются в стандартном рабочем положении устройства в режиме максимальной мощности передатчика, указанной в технических характеристиках, во всех диапазонах рабочих частот. Измерение коэффициента SAR выполняется при максимальной мощности, поэтому фактическое значение уровня SAR для работающего устройства может оказаться значительно ниже; это обусловлено тем, что конструкция устройства предусматривает возможность работы на различных уровнях мощности, что позволяет использовать минимальную мощность, достаточную для установления соединения с сетью. По общему правилу, чем ближе к антенне базовой станции вы находитесь, тем меньше мощность излучаемого устройством сигнала.

Наибольшее значение коэффициента SAR для данного устройства составляет 0,49 Вт/кг около уха.

Данное устройство удовлетворяет требованиям на уровень облучения радиочастотной энергией при использовании в нормальном рабочем положении (рядом с ухом) либо на расстоянии не менее 1,5 см от тела человека. Чехлы, зажимы и держатели, которые крепятся на одежду или надеваются на шею, не должны содержать металлических деталей, при этом изделие должно находиться на расстоянии не менее 1,5 см от тела человека.

Для передачи данных и сообщений требуется качественное соединение с сетью. В некоторых случаях передача данных и сообщений выполняется с задержкой (после установления требуемого качества соединения). Убедитесь в том, что указанные выше рекомендации относительно расстояния между устройством и телом человека выполняются вплоть до завершения передачи.

#### **Дополнительная информация по технике безопасности**

\* Предельный уровень SAR для радиочастотных устройств общего назначения составляет 2,0 Вт/кг с усреднением по десяти граммам ткани тела человека. Этот стандарт предусматривает значительный запас по безопасности, что служит дополнительной мерой защиты населения с учетом максимального разброса измерений. Значения SAR могут отличаться в зависимости от государственных стандартов и нормативов, а также от частотных диапазонов. Информацию SAR для других регионов можно найти на Web-сайте Nokia ([www.nokia.com](http://www.nokia.com)) в разделе, содержащем информацию о продукции.

## Алфавитный указатель

---

### **В**

Bluetooth 96

### **Е**

EAP 77

Extensible Authentication Protocol, протокол

См. EAP

### **Г**

GPRS 21

### **Н**

HSCSD 21

### **И**

IP-адрес 76

IR-порт 97, 98

### **Ј**

J2ME 18

Java 18

Java-приложения 18, 82

### **Н**

Nokia PC Suite 15

### **Р**

PC Suite 15

PIN-код 9, 86

### **R**

RealPlayer 85, 88

### **S**

SIM-карта 8, 41, 52

### **А**

автоблокировка 86

автодозвон 26

автономный режим 31, 35

аккумулятор 8, 9

### **Б**

бланк годовщин в календаре 67

бланк еженедельного расписания в календаре 67

бланк на день в календаре 67

бланк на месяц в календаре 67

бланк на неделю в календаре 67

бланк расписания на год в календаре 67

бланк списков дел в календаре 67

блокировка клавиатуры 13

быстрый набор 23, 26, 30

быстрый набор номера 23, 26

### **В**

Веб-обозреватель 47

версия программного обеспечения 87

верхние колонтитулы 20

видеоклипы 71, 88

визитка 51

включение и выключение устройства 9

вложения 37, 43

вложения электронной почты 37

воспроизведение

видеоклипы и звук 88

записи речи 90

музыка 89

восстановление данных 16, 82

время и дата 10, 79

выбор точки доступа в Интернет 79

выполнение звонка 23, 30

высокоскоростная передача данных 21

высокоскоростная передача данных с

коммутацией каналов

См. HSCSD

### **Г**

голосовой п/я 32

голосовые заметки 90

города 10, 93, 94

графические сообщения 41

громкость 15

группы 28

группы контактов 52

### **Д**

дата и время 10, 79

денежный формат 80

диаграммы 57

Диктофон 89

Диспетчер приложений 81

Диспетчер файлов 69

дисплей 11, 80

добавление изображения на карту контакта 73

добавление контактов 26

доверенные сертификаты 87

документы 54

### **Ж**

журнал звонков 25

журналы 16, 17, 25, 33, 81, 87, 98

### **З**

загрузка файлов 47

закладки 45, 48

запись речи 89

запрет звонков 32, 83

запросы к ячейкам памяти 87

зарядка аккумулятора 9

защита 70, 82, 84, 85

защита клавиатуры 13

защита телефона 85

звонки 23, 30

звуковые файлы 88

зоны отсутствия радиосигнала 105

### **И**

изменение размера изображений 72

изображения 41, 72

индикаторы 13

индикаторы дисплея 13

инженерный калькулятор 92

инструкции в устройстве 13  
интеллектуальные сообщения 44  
Интернет 36, 47, 74  
    загрузка файлов 47  
интерфейс коммуникатора 11, 81  
информация о продукте 87  
информация о своем номере 26

## К

кабель  
    настройки 85  
    соединения 95  
календарь 65  
калькулятор 92  
камера 71  
карта памяти 8, 16, 70  
карты контактов 10, 73  
клавиатура 11  
клавиши 10  
ключи WEP 77  
код PUK 9  
код блокировки 9  
кодировка ячеек памяти 87  
коды доступа 9  
компакт-диск 13  
контакты 26, 50  
конференц-связь 31  
конfigurационные сообщения 44, 45  
копирование контактов 52  
курсор 80  
кэш-память 48

## Л

линия для исходящих звонков 26  
личные сертификаты 87  
логотипы оператора 44

## М

мелодии 44  
мировое время 93  
мобильная сеть 20, 84  
    сеть прямого подключения "компьютер-компьютер" (специальный режим) 95  
    См. *мобильная сеть*  
модем 98  
мои номера телефонов 26  
Мои, клавиша собственных настроек 80  
Музыкальный проигрыватель 89  
мультимедийные вложения 43  
мультимедийные сообщения 41

## Н

набор текста 24  
набранные номера 25, 30  
наклейки на упаковке 20  
написание сценариев 75  
напоминания 93  
настройка режимов 83  
настройки 26  
    Bluetooth 96  
    RealPlayer 85  
    возможность соединения 45  
    голосовой п/я 32  
    денежный формат 80

документы 54  
защита Java-приложений 82  
звонки 32  
Интернет 74  
календарь 66  
камера 71  
контакты 53  
контрастность и яркость изображения 80  
курсор 80  
мобильная сеть 84  
мультимедиа 42, 43  
настройки доверия 87  
наушники 81  
параметры поиска 66  
первый запуск устройства 10  
переименование полученных настроек 45  
региональные настройки 79  
режимы 83  
список контактов 26  
текстовые сообщения 40  
текущее время и дата 79  
телефон 82  
телефонная линия 32  
точка входа в Интернет для мобильной сети 76  
удаленная конфигурация 98  
учетные записи электронной почты 38  
факс 43, 44  
фоновый рисунок 81  
цвета дисплея 80  
центры сообщений 41  
электронная почта 36, 38  
язык устройства 80  
настройки кодировки ячеек памяти 87  
настройки обозревателя 48  
настройки прокси 75, 77, 85  
настройки соединения 38  
наушники 81  
недостаточно памяти 35  
непринятые звонки 25, 30  
нижние колонтитулы 20  
нумерация страниц 20

## О

обмен сообщениями 34  
    папки 34  
общие действия 12  
объединение 40  
объекты в документе 55  
основные настройки 10  
ответ на звонок 23, 30  
ответ на текстовые сообщения 40  
отказ от приема звонка 23  
отклонение звонка 23  
отключение мелодии 30

## П

пакетная передача данных 21  
память 35  
Панель управления 79  
панель управления 74  
папки 35, 82  
папки камеры 82  
пароли 9, 87

пароль для запретов 86  
 переадресация звонков 26, 31, 83  
 передача  
   видеоклипы 88  
   записи речи 90  
   музыка 89  
   мультимедийные сообщения 41  
   текстовые сообщения 39  
   факсы 43  
 Передача GSM-данных 22  
 передача данных 15, 16, 21, 22, 75, 83, 96, 105  
 передача карты контакта 51  
 передача сигналов DTMF 31  
 передача факсов 83  
 передача электронной почты 36  
 персонализация  
   клавиатура 14  
   передняя панель 14  
 персонализация устройства 14  
 печать 19  
 питание 9  
 повторный набор 26  
 подключаемые модули мобильной сети 77  
 подключение к Интернету 74  
 поиск 35, 66  
   имя контакта 26  
   файлы и папки 69  
 показ слайдов 62  
 получение данных 97  
 получение электронной почты 37  
 поля 19  
 посещенные веб-страницы 47  
 последние звонки 25  
 почта 35  
 почтовые серверы 38  
 презентации 62  
 презентации PowerPoint 62  
 Приложение электронных таблиц 56  
 приложения 12, 18  
 принятые звонки 25, 30  
 проверка подлинности 77  
 проверка подлинности EAP 77  
 проверка подлинности WPA 77  
 программное обеспечение 18, 81  
 прослушивание музыки 89  
 просмотр 19  
 просмотр информации в Интернете 47  
 прямое подключение 35

**Р**

работа в режиме прямого подключения и в автономном режиме 35  
 рабочий стол 28  
 радиопомехи 105  
 радиосигнал 105  
 размер и ориентация страницы 19  
 разъемы 10  
 расписания 67  
 расширенное руководство пользователя 13  
 региональные настройки 79  
 режим заметок презентации 63  
 режим образца слайдов презентации 64  
 режим пакетирования передачи данных

См. *GPRS*

режим структуры презентации 63  
 режимы 26, 83  
 режимы серверов конфигурации 98  
 резервное копирование данных 16, 70, 82  
 роуминг 105

**С**

сведения о загрузке 47  
 своя карта контакта 51  
 сервис-номера 26  
 сертификаты 86  
 сеть 32  
 сеть прямого подключения "компьютер-компьютер" (специальный режим) 95  
 сигнал часов 93  
 сигналы DTMF 31  
 синхронизация 16, 17  
 служба запретов 32, 83  
 служебные сообщения 84  
 снижение уровня сигнала 105  
 соединения 20, 36, 45, 76, 84, 105  
   IR-порт 97  
   кабель 95  
   модем 98  
 соединения для передачи данных 20  
 создание презентаций 63  
 создание элементов календаря 65  
 сообщения 25, 35, 41, 44  
   подготовка 34  
   чтение 34  
 сообщения, защищенные паролем 45  
 сообщения, содержащие закладки 45  
 сопряжение с устройством 97  
 сортировка таблиц 56  
 состояние памяти 82  
 состояние связи 97  
 список звонков 25  
 список контактов 25, 26  
 средства обмена сообщениями 82  
 ссылки 12, 25  
 статическое электричество 105  
 страны 94

**Т**

таблицы 55, 56, 63  
 тайм-аут блокировки 86  
 Текстовые сообщения 39  
 текстовые сообщения 39  
 текстовый редактор 54  
 телефон 12, 23  
   выполнение звонка 23  
 телефон, приложение 30  
 телефонная линия 32  
 телефонные звонки 23  
   запись 90  
 типы подключения 95  
 точки входа 74, 76, 85  
 точки входа в Интернет 74, 76, 85

**У**

уведомления 45  
 уведомления по электронной почте 45  
 удаление приложений 81

## А л ф а в и т н ы й у к а з а т е л ь

удаление элементов календаря 66  
удаленная конфигурация 98  
удаленная синхронизация 17  
удаленные п/я факсов 44  
упаковка 20  
управление данными 81  
уровень зарядки аккумулятора 13  
уровень сигнала 13, 105  
услуга режима ожидания 26  
услуги трансляции сети 45  
установка SIM-карты, аккумулятора и карты памяти 8  
установка приложений 18, 81  
учетные записи почты 36  
учетные записи электронной почты 38

### Ф

файлы 69  
файлы "cookie" 47  
факсы 43  
фоновое изображение 81  
фоновый рисунок 81  
формат чисел 80  
формат чисел в калькуляторе 92  
форматирование документов 55  
форматирование карты памяти 70  
форматирование сообщений 36  
фотографии 71  
функции в таблицах 56  
функции во время разговора 23  
функции меню 24

### Х

хранилище закрытых ключей 87

### Ц

центр обмена сообщениями 34  
центры сообщений 41

### Ч

часы 93  
чтение электронной почты 37

### Ш

шаблоны 51, 55  
шаблоны в документе 55  
шум 105

### Э

электронная почта 35  
электростатический разряд 105

### Я

язык 10, 80  
ячейки 56