

IDV-AV312

Автомобильный ресивер с AM/FM приемником,
DVD/MP4/VCD/CD/MP3 плеером, широким 3,5-дюймовым
цветным TFT ЖК-дисплеем и съемной панелью с USB-портом

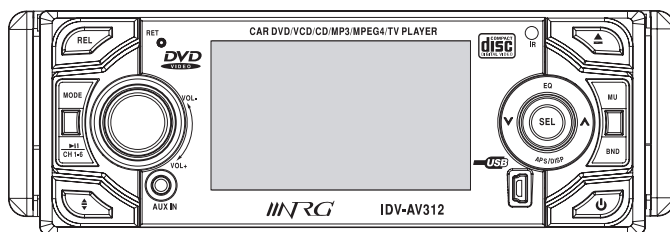

ПАНЕЛЬ УПРАВЛЕНИЯ

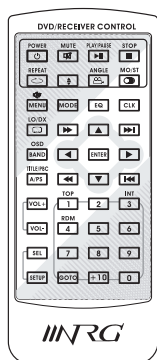
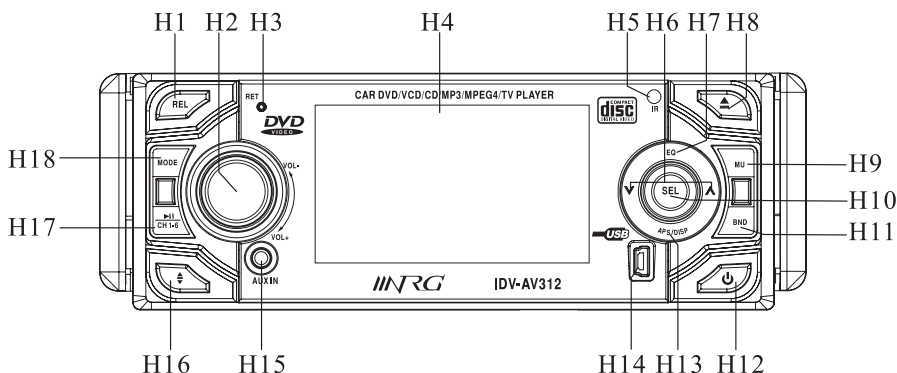

H1 – REL [Освобождение фиксации]

Эту кнопку нажимают для того, чтобы снять переднюю панель

H2 – VOL+/- (VOLUME+/-) [Громкость]

Вращением этого регулятора настраивают уровень громкости.

Если перед этим нажать кнопку SEL [Выбор], то при вращении регулятора можно производить настройки в меню, например, режим Sound [Звук].

H3 – RESET [Сброс]

При нажатии этой кнопки производится возврат всех настроек к заводским.

H4 – TFT DISPLAY (ЖК-дисплей, изготовленный по тонкопленочной технологии)

H5 – IR (INFRARED) [ИК датчик]

Датчик сигналов пульта дистанционного управления.

H6 – ∇ / ▲

В режиме Disc [Диск] кратковременное нажатие регулятора SEL на сторону ∇ / ▲ позволяет перейти к предыдущей/следующей главе. Длительное нажатие (более 2 секунд) регулятора SEL на сторону ∇ / ▲ обеспечивает быстрое перемещение по треку назад/вперед. (Примечание: во время воспроизведения DVD диска двукратное нажатие регулятора SEL на сторону ∇ обеспечивает возврат на один трек).

В режиме DVD/VCD/CD/MP3:

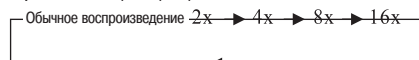

В режиме Radio [Радиоприемник] однократное нажатие на сторону ∇ / ▲ позволяет производить ручную настройку приемника, а длительное нажатие – автоматический поиск радиостанции.

ПАНЕЛЬ УПРАВЛЕНИЯ

H7 – EQ [Эквалайзер]

Нажимая регулятор SEL на сторону EQ, можно выбрать один из режимов воспроизведения музыки: POP [Поп-музыка] / ROCK [Рок-музыка] / JAZZ [Джаз] / CLASSIC [Классическая музыка] / FLAT [Ровная частотная характеристика], а нажимая этот регулятор более 2 секунд, можно включать (ON) или выключать (OFF) функцию тонкомпенсации (LOUDNESS).

H8 – (EJECT) [Извлечение]

Нажимайте эту кнопку, чтобы извлечь диск.

H9 – MU [Выключение звука]

Нажимайте эту кнопку, чтобы выбрать функцию MUTE [Выключение звука] или NOT MUTE [Включение звука].

H10 – SEL (SELECT) [Выбор]

При повторном нажатии этого регулятора можно выбирать имеющиеся настройки для аудио и видео, при этом функции будут чередоваться в следующем порядке: Volume [Громкость] – Bass [Низкие частоты] – Treble [Высокие частоты] – Balance [Баланс левого и правого каналов] – Fader [Баланс фронтальных и тыловых каналов] – Color [Цветность] – Bright [Яркость] и т.п.

H11 – BAND [Диапазон]

При повторном нажатии этой кнопки можно выбирать диапазон радиовещания:

FM1 – FM2 – FM3 – AM1 (MW1 [CB 1]) – AM2 (MW2 [CB 2]).

H12 – (POWER On/Off)

При кратковременном нажатии этой кнопки это устройство включается (ON), а при повторном нажатии выключается.

H13 – APS/DISP [Запоминание станций/Дисплей] Функция сканирования

В режиме Radio кратковременное нажатие регулятора SEL на сторону APS/DISP радиоприемник по очереди воспроизводит все текущие станции данного частотного диапазона, каждую в течение небольшого времени.

Автоматическое запоминание станций

В режиме Radio длительное нажатие (более двух секунд) регулятора SEL активизирует функцию автоматического запоминания станций. Радиоприемник производит поиск станций в пределах текущего частотного диапазона, например, FM2; цикл поиска заканчивается, когда будут найдены станции с самым высоким уровнем сигнала. Шесть самых мощных станций назначаются соответствующим ячейкам хранения. После этого начинается воспроизведение первой запомненной станции.

Функция включения/выключения дисплея:

В режиме Disc краткое нажатие регулятора SEL на сторону APS/DISP выключает изображение на дисплее (для возврата этого режима нажмите кнопку еще раз). После этого вы можете нажимать повторно регулятор SEL, чтобы выбрать пункт «BG COLOR» [Цвет фона], а потом, используя регулятор VOL+/-, выберите цвет фона из пунктов «AUTO [Автоматический выбор], BG COLOR: 01 [Цвет фона 1], ... , BG COLOR: 11 [Цвет фона 11]». В режиме «AUTO» монитор изменяет цвет фона автоматически.

H14 – Разъем USB

Если вы захотите воспроизводить информацию, записанную на USB устройстве памяти, то вставьте это устройство в соответствующий разъем. Для этого вы можете использовать прилагаемый переходной кабель.

H15 – Разъем AUX [Дополнительное устройство]

К этому разъему подключаются аналоговые воспроизводящие устройства. Используйте этот разъем для воспроизведения через акустические системы звука с другого оборудования, например, с DVD плеера, компьютера и т.п.

P16 – (Наклон)

Нажимая эту кнопку до четырех раз, вы можете изменить угол наклона модуля и выбрать для него оптимальное положение.

ПАНЕЛЬ УПРАВЛЕНИЯ

H17 – / **CH1** – 6 / Каналы 1 – 6]

В режиме Radio:

Шесть запомненных станций.

Повторно нажимайте эту кнопку, чтобы сохранить или вызвать станцию (для текущего диапазона).

В режиме воспроизведения дисков

Нажатие этой кнопки включает паузу, повторное нажатие этой кнопки отменяет режим паузы.

H18 – MOD [Режим]

Повторно нажимая эту кнопку, выберите входной режим, например, Radio [Радиоприемник], AUX [Дополнительное устройство] и т.п.

ПУЛЬТ ДИСТАНЦИОННОГО УПРАВЛЕНИЯ

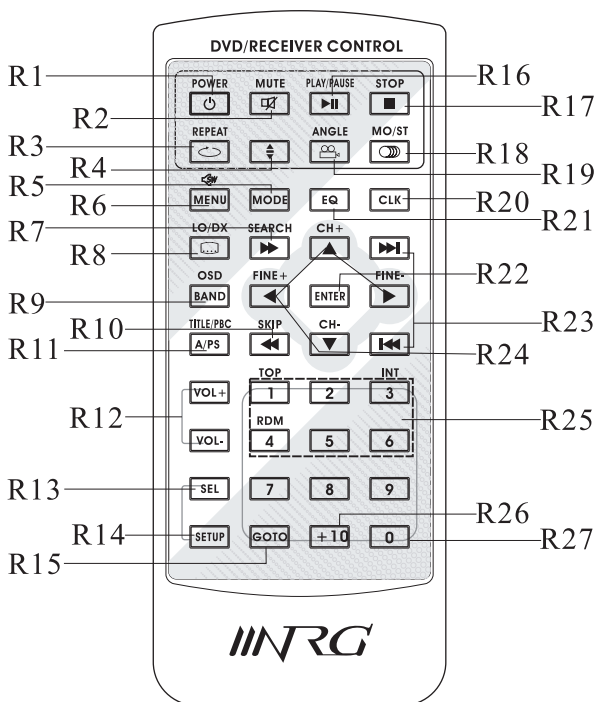

ПУЛЬТ ДИСТАНЦИОННОГО УПРАВЛЕНИЯ

R1 – (POWER) [Питание]

При первом нажатии этой кнопки ресивер включается (ON), при повторном нажатии – выключается (OFF).

R2 – MUTE [Выключение звука]

При нажатии этой кнопки включается режим MUTE [Выключение звука], при повторном нажатии кнопки включается режим NOT MUTE [Звук включен].

R3 – REPEAT [Повтор]

При нажатии этой кнопки выбирается режим повтора: Chapter Repeat [Повтор главы], Title Repeat [Повтор эпизода] или Repeat Cancelled [Повтор отменен].

R4 –

Изменение угла наклона модуля.

R5 – MODE [Режим]

При нажатии этой кнопки выбирается входная функция DVD/CD, Radio [Радиоприемник], Aux In [Дополнительный вход].

R6 – MENU / (SUBWOOFER) [Меню/Сабвуфер]

При воспроизведении DVD диска нажатие этой кнопки выводит меню опций диска. Длительное нажатие этой кнопки позволяет включать (ON) или выключать (OFF) функцию SUBWOOFER.

R7 – SEARCH / [Поиск/Поиск]

В режиме воспроизведения дисков нажатие этой кнопки включает ускоренное прямое воспроизведение.

В режиме TV [Телевизор] нажатие на эту кнопку заставляет тюнер искать следующий канал в текущем телевизионном диапазоне.

R8 – SUBTITLE (LO/DX) [Субтитры (местный/дальний прием)]

Нажимайте эту кнопку, чтобы изменить язык субтитров DVD диска (если он содержит субтитры на разных языках). В режиме Radio эта кнопка позволяет переключать прием сильных местных или слабых дальних станций.

R9 – OSD (BND) [Экранное меню (Диапазон)]





В режиме Radio нажатие на эту кнопку позволяет выбрать диапазон приема. При нажатии этой кнопки в режиме воспроизведения дисков выводится информация о текущем диске.

R10 – SKIP / [Пропуск / Пропуск]

В режиме воспроизведения дисков нажимайте эту кнопку, чтобы включать ускоренное обратное воспроизведение.

В режиме TV нажатие этой кнопки добавляет или удаляет канала из списка сохраненных.

R11 – TITLE / PBC (A/PS) [Эпизод / Управление воспроизведением (Сканирование / Запоминание станций)]

Нажимайте эту кнопку, чтобы вывести меню эпизодов, содержащихся на DVD видео диске. Используя кнопки  /  /  / , выберите необходимый пункт и нажмите для подтверждения выбора кнопку ENTER. В режиме VCD нажатие этой кнопки переключает режим PBC [Управление воспроизведением].

В режиме Radio кратковременное нажатие этой кнопки начинает сканирование запомненных станций; нажмите эту кнопку, чтобы включить функцию автоматического запоминания станций.

R12 – VOL+/- [Громкость]

Нажимайте эти кнопки для увеличения/уменьшения уровня громкости.

R13 – SEL [Выбор]

Нажимайте кнопку SEL, чтобы вывести соответствующее меню.

R14 – SETUP [Настройка]

Нажимайте эту кнопку в DVD режиме, чтобы вывести меню SETUP [Настройка].

R15 – GOTO [Переход к ...]

Кнопка поиска по диску, используется совместно с цифровыми кнопками.

R16 – PLAY/PAUSE () [Воспроизведение/пауза]

Нажимайте эту кнопку, чтобы включить паузу; при повторном нажатии этой кнопки начинается обычное воспроизведение.

ПУЛЬТ ДИСТАНЦИОННОГО УПРАВЛЕНИЯ

R17 – STOP (■) [Стоп]

При нажатии этой кнопки останавливается воспроизведение.

R18 – MO/ST (◐) [Моно/стерео]

В режиме Radio эта кнопка переключает режимы стерео и моно.

В режиме воспроизведения дисков нажатие на эту кнопку изменяет аудио настройки (зависят от воспроизводимого DVD диска).

R19 – ANGLE (◐) [Угол камеры]

При нажатии этой кнопки изменяется угол камеры для текущей сцены (если диск содержит сцены, снятые с разными ракурсами).

R20 – CLK [Часы]

При нажатии этой кнопки выводятся часы, а при повторном нажатии часы убираются. Длительное нажатие этой кнопки во время вывода часов используется для установки времени.

R21 – EQ [Эквалайзер]

При нажатии этой кнопки выбирается функция эквалайзера. Длительное нажатие этой кнопки включает (ON) или выключает (OFF) функцию LOUDNESS [Тонкомпенсация].

R22 – ENTER [Ввод]

Кнопка подтверждения произведенного выбора.

R23 – ►► / ◀◀

Переход к следующей/предыдущей части.

R24 – ▲ / ▼ / ► / ◀

В режиме MENU [Меню] используйте эти кнопки для навигации по пунктам меню. Кроме того, в режиме TV кнопки UP [Вверх] и DOWN [Вниз] используются для переключения каналов, а кнопки LEFT [Влево] и RIGHT [Вправо] позволяют производить точную настройку на станцию.

R25 – Запомненные станции (1 – 6)

Кратковременное нажатие кнопки 1 – 6 позволяет выбрать станцию, а длительное нажатие сохраняет текущую станцию.

R26 – +10

Кнопка выбора разрядности числа.

R27 – 0-9

Цифровые кнопки

ИНФОРМАЦИЯ О БЕЗОПАСНОСТИ

БЕЗОПАСНОСТЬ

Поскольку лазерное излучение, используемое в DVD плеере, может оказывать вредное воздействие на глаза, не снимайте корпус устройства. Для обслуживания обращайтесь только к квалифицированным специалистам (если не откручивать винты и не снимать корпус устройства, то для эксплуатации оно совершенно безопасно).

**Класс 1
Устройство,
содержащее лазер**

ВАЖНОЕ ЗАМЕЧАНИЕ ПО БЕЗОПАСНОСТИ

В целях обеспечения безопасности водитель не должен смотреть видео или производить настройку DVD плеера во время движения. Обратите внимание на такой факт, что просмотр видео и его настройка во время движения в некоторых странах уголовно наказуемы.

ПРЕДУПРЕЖДЕНИЕ

Во избежание риска поражения пользователя электрическим током или возгорания устройства, не допускайте попадания устройства под дождь и не эксплуатируйте его в условиях повышенной сырости.

Во избежание риска поражения пользователя электрическим током, возгорания устройства или возникновения помех, используйте с устройством только рекомендованные производителем принадлежности. Это устройство предназначено для длительной непрерывной работы.

ЗАЩИТА АВТОРСКОГО ПРАВА

Это устройство поддерживает технологию защиты авторского права, т.е. защищено способом, заявленным в некоторых патентах США, а также другими правами на интеллектуальную собственность, которыми обладает Macrovision Corporation и другие правообладатели. Использование этой технологии защиты авторского права должно быть разрешено Macrovision Corporation и предназначено только для домашнего и других типов ограниченного просмотра, если это специально не разрешено Macrovision Corporation. Реинжиниринг и разборка устройства запрещены.

ИНФОРМАЦИЯ О КОДЕ РЕГИОНА

Этот портативный DVD плеер разработан и предназначен для воспроизведения DVD дисков с кодами регионов, которые на нем написаны.

ПРЕДУПРЕЖДЕНИЕ:

Если не включить стояночный тормоз, то на мониторе будет выводиться мигающее сообщение «Parking Brake [Стояночный тормоз!]», а изображение воспроизводиться не будет. Это предупреждение появляется только тогда, когда провод парковочного тормоза соединен с тормозной системой автомобиля (см. схему электрических соединений).

СОДЕРЖАНИЕ

Панель управления	1
Пульт дистанционного управления	3
Информация о безопасности	6
Содержание	7
Замечания о дисках	8
Электрические соединения	9
Инструкция по установке	10
Снятие передней панели	12
Подготовка пульта дистанционного управления к работе	13
Основные операции	14
Восстановление исходных установок устройства – функция RESET	14
Установка времени	14
Настройка прокручиваемых титров	14
Использование цифровых кнопок	15
Экранное меню (OSD)	16
Особенности воспроизведения DVD дисков	17
Выбор языка субтитров (SUBTITLE)	17
Выбор языка аудио сопровождения или типа звучания (LANGUAGE)	17
Выбор угла камеры для DVD видео диска (ANGLE)	17
Меню эпизодов	17
Настройка воспроизведения DVD	18
Страница General Setup [Общие настройки]	18
Страница Speaker Setup [Настройки акустических систем]	21
Страница Dolby Setup [Настройка сигнала Dolby]	21
Страница Preferences Setup [Пользовательские настройки]	21
Таблица установок, задаваемых на заводе-изготовителе	23
Воспроизведение MP3/MWA/JPEG дисков	24
Операции с телевизором	25
Операции с дополнительным входом	25
Операции с USB устройством	26
Устранение возможных неполадок	27
Технические характеристики	28

ЗАМЕЧАНИЯ О ДИСКАХ

На этом устройстве можно воспроизводить следующие типы дисков:

Тип диска	Логотип	Диаметр	Содержимое диска
DVD		12 см	Аудио и видео
VCD		12 см	Аудио и видео
Music CD		12 см	Только аудио
CD-R		12 см	Только аудио или аудио/видео
CD-RW		12 см	Только аудио или аудио/видео
MP3		12 см	Только аудио

Неподдерживаемые форматы:

DVD-RAM

CDV

CDG

Меры предосторожности при обращении с дисками

Обращение с диском

- Чтобы содержать диск в чистом виде, не касайтесь его рабочей стороны. Каждый отпечаток пальцев может привести к проблемам при воспроизведении. Не царапайте диск.

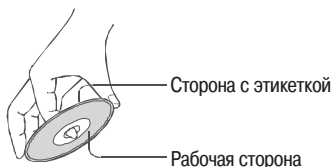

- Не приклеивайте к диску бумажки или ленту.

Примечание: Если на рабочей стороне появятся царапины, то она может перестать воспроизводиться. Будьте аккуратны и храните диски только в футлярах (убирайте диск в футляр сразу после воспроизведения).

Хранение дисков

- Не храните диски в местах, подверженных действию прямого солнечного света или вблизи источников тепла.
- Не храните диски в сырых или пыльных местах, например, в ванной комнате или около увлажнителя.
- Храните диски в футлярах в вертикальном положении. Складывание дисков стопкой или помещение каких-либо предметов сверху дисков, когда диск находится не в футляре, может привести к короблению дисков или появлению на них царапин, которые могут полностью испортить диск.

Очистка дисков

- Перед воспроизведением диска убедитесь в том, что он чист. Если диск загрязнен, протрите диск чистой салфеткой, совершая прямые движения от центра к краю.



ЭЛЕКТРИЧЕСКИЕ СОЕДИНЕНИЯ

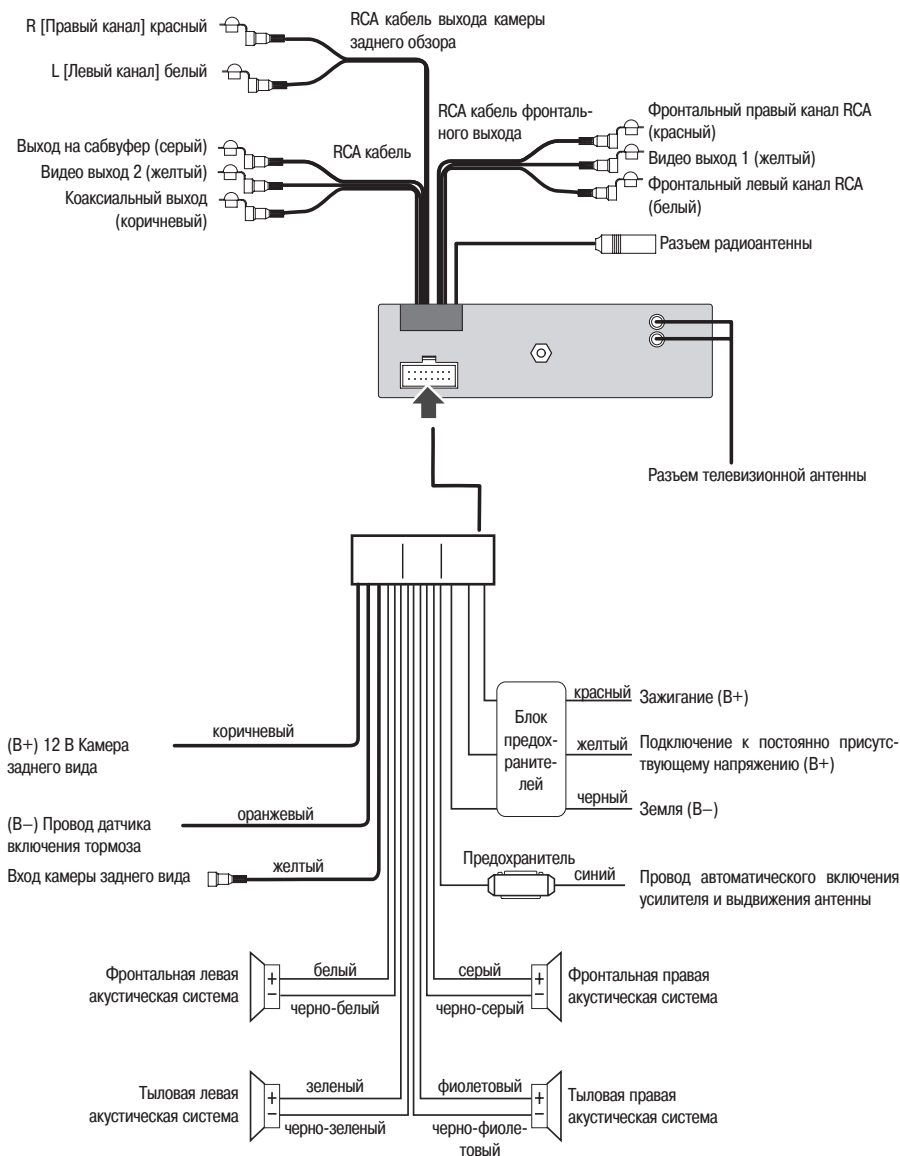

Примечание:

Чтобы на этом устройстве смотреть DVD, «провод датчика включения тормоза» должен быть соединен с соответствующим датчиком, Если этот провод не подключить, то на ЖК экране будет выводиться сообщение «PARKING BRAKE [Парковочный тормоз!]».

ИНСТРУКЦИЯ ПО УСТАНОВКЕ

Установка блока

Не устанавливайте этот блок в таком месте, где на него будет воздействовать повышенная температура, например, на прямом солнечном свете, или у выхода нагревателя, а также в таких местах, где на блок будет воздействовать пыль, грязь или повышенные вибрации. Для нормальной работы устройства необходимо достаточная циркуляция воздуха.

Передняя/задняя установка с использованием стандарта DIN

Используя отверстия с резьбой, находящиеся на боковых стенках, это устройство можно установить либо в «переднем» положении (обычная передняя установка в стандарте DIN), либо в «заднем» положении (задняя установка в стандарте DIN). Подробности приводятся ниже на рисунках, иллюстрирующих способы установки.

Примечания:

- Прежде, чем производить окончательную установку блока, выполните временную проводку и убедитесь в том, что все соединено правильно, и что устройство и система в целом работают нормально.
- Для правильной установки используйте только те части, которые прилагаются к блоку. Использование несанкционированных частей может привести к неправильной работе блока.
- Если установка устройства требует сверления отверстий или других модификаций автомобиля, то на этот предмет проконсультируйтесь с ближайшим дилером.
- Устанавливайте устройство в таких местах, где оно не будет мешать водителю и не сможет травмировать пассажира при резкой остановке автомобиля.
- При угле установки, превышающем 30° устройство может работать некорректно.

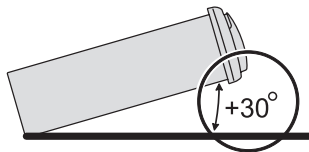

ИНСТРУКЦИЯ ПО УСТАНОВКЕ

Устанавливайте, пожалуйста, автомобильный плеер в соответствии с приведенными ниже рисунками:

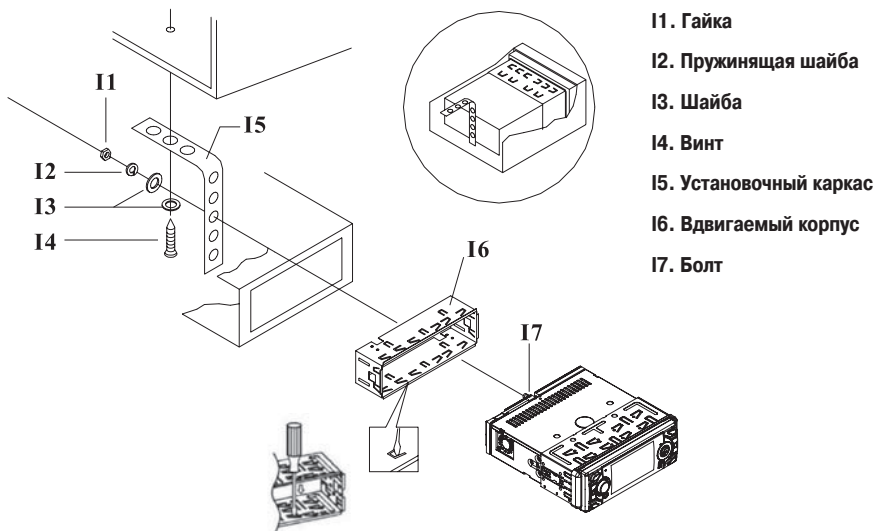

Вынимайте блок, как показано ниже:

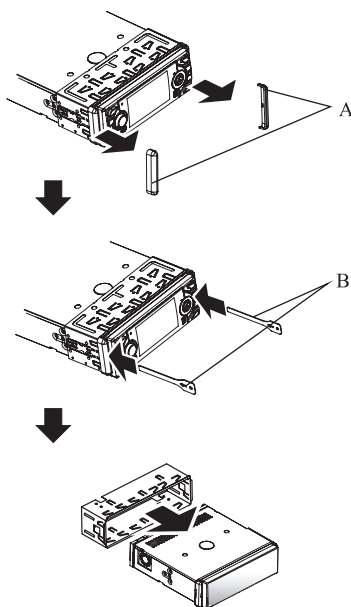

Примечание:

Если вы хотите выдвинуть устройства из корпуса, то сначала снимите крышки с обеих сторон, затем с левой и правой сторон шасси вставьте два специальных приспособления для извлечения, как показано на рисунке сверху.

ИНСТРУКЦИЯ ПО УСТАНОВКЕ

Снятие передней панели

1) Нажмите на передней панели кнопку REL (освобождение), при этом высвобождается левая сторона панели.

Кнопка освобождения



2) Передняя панели должна податься вперед; снимите ее, потяните на себя, и положите в футляр.



Установка передней панели на место

1) Сначала вставьте в устройство правую сторону передней панели. (Примечание: панель должна вставляться в выемку блока).

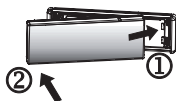
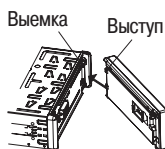

2) Мягко прижмите левую сторону передней панели, чтобы она прочно зафиксировалась в главном блоке.

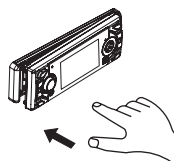

Регулировка угла положения панели

Если вы хотите изменить угол ориентации панели, нажмите на передней панели или на пульте дистанционного управления кнопку .

Предупреждение:

Не беритесь пальцами позади передней панели, поскольку существует опасность травматизма, если панель возвратится в нормальное положение.

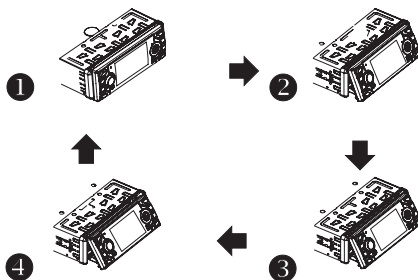

ИНСТРУКЦИЯ ПО УСТАНОВКЕ

Подготовка пульта дистанционного управления к работе (установка батареек)

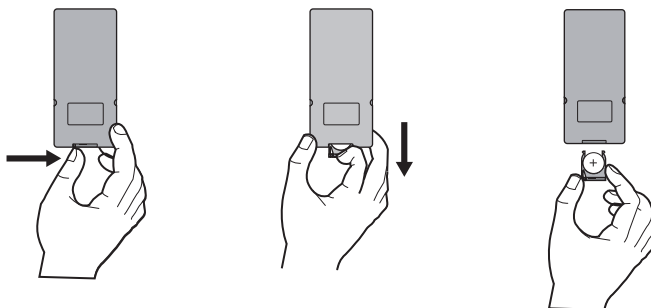

1. Нажмите внутрь в направлении, указанном стрелкой. Затем выньте держатель батареек, как показано на рисунке.
2. Вставьте батарейку таким образом, чтобы положительный электрод (+) был направлен в соответствии с символом (+), нанесенным на держателе батареек.
3. Вдвиньте держатель батареек в пульт и установите его в исходное положение.

Замена батареек

Если пульт дистанционного управления перестанет действовать в пределах номинальной дальности действия, замените батарейку пульта.

Примечание:

1. Направьте пульт дистанционного управления на приемник ИК сигналов (датчик).
2. Отклонение от направления на ИК приемник должно составлять не более $\pm 30^\circ$.
3. Расстояние между пультом и ИК приемником не должно превышать 5 м.

Предупреждение:

Перед начальным использованием пульта дистанционного управления уберите защитную пленку.

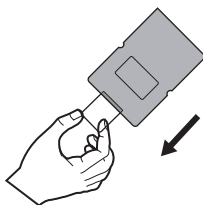

Предупреждение:

Никогда не бросайте батарейки в огонь, поскольку существует опасность их взрыва!

ОСНОВНЫЕ ОПЕРАЦИИ

Рекомендации по выполнению операций

1. Для хранения съемной панели рекомендуется использовать специальный защитный футляр.
2. Некоторые кнопки можно найти как на передней панели устройства, так и на пульте дистанционного управления – кнопки с одинаковыми обозначениями имеют одинаковые функции.

Восстановление исходных установок устройства – функция RESET

Кнопку RESET необходимо использовать в следующих случаях:

1. Плеер не реагирует ни на какие функциональные кнопки.
2. Начальная установка устройства после завершения всех подключений.
3. Если не действуют никакие функциональные кнопки.

Примечание: нажимайте кнопку RESET либо шариковой ручкой, либо тонким металлическим предметом.

Установка времени

- 1) Нажмите на пульте дистанционного управления кнопку CLK, чтобы вывести (или убрать) часы.
- 2) Для установки времени нажимайте кнопку CLK не менее двух секунд, при этом на дисплее начинают мигать часы. Используя регулятор VOL+/-, установите часы. Нажмите кнопку еще раз, теперь будут мигать минуты, которые также устанавливаются с помощью регулятора VOL+/-.
Для сохранения установленного времени нажмите кнопку CLK еще раз.

Камера заднего вида

При подключении камеры заднего вида зеркальное изображение заднего вида через камеру автоматически выводится на мониторе при включении задней передачи (только на мониторе устройства).

Настройка прокручиваемых титров

В режиме Radio

- 1) Нажимайте не менее двух секунд на пульте дистанционного управления кнопку SETUP, после этого на дисплее появится настройка титров.
- 2) Нажимая кнопки VOL+/-, выберите букву из алфавита «А, В, С, ... Z и ПРОБЕЛ», затем с помощью кнопок √/∧ на передней панели продолжите/отмените действие; для подтверждения нажмите кнопку SETUP.
(Обратите, пожалуйста, внимание: для обновления установок нажимайте эту кнопку также продолжительно.)

ОСНОВНЫЕ ОПЕРАЦИИ

Использование цифровых кнопок: (на пульте дистанционного управления)

Цифровые кнопки пульта дистанционного управления служат для выбора ранее запомненных станций (1 – 6) и для операций с диском – кнопки 1/TOP, 3/INT, 4/RDM.

1. Операции в режиме Radio.

Кратковременное нажатие кнопки (1 – 6) позволяет напрямую выбирать запомненную станцию. Если эти кнопки нажимать длительно (более двух секунд), то текущая станция сохраняется (под номером нажимаемой кнопки).

2. Операции в режиме Disc

Кратковременное нажатие кнопки позволяет выбрать соответствующий CD/MP3 трек, а длительное нажатие кнопки (1/TOP, 2/RPT, 3/RDM) позволяет включать и выключать следующие функции:

1) При нажатии кнопки 1/TOP происходит переход к первому треку CD/MP3 диска.

Примечание: При воспроизведении DVD диска никакие действия не происходят.

2) Если нажать кнопку 2/RPT, то трек, воспроизводившийся в момент нажатия кнопки, будет повторно воспроизводится до повторного нажатия этой кнопки, что приведет к выключению режима повторного воспроизведения. В режиме DVD выше описанная операция позволяет воспроизводить повторно главы, эпизоды, либо весь DVD-диск.

3) При длительном нажатии кнопки 3/INT воспроизводятся только 6 секунд каждого трека CD диска. Длительное нажатие кнопки прекращает поиск, при этом начинается воспроизведение текущего трека.

Длительное нажатие кнопки 3/INT при воспроизведении VCD диска будет выводить следующую информацию (чтобы убрать эту информацию необходимо также длительное нажатие кнопки):

SELECT DIGEST TYPE:
TRACK DIGEST
DISC INTERVAL
TRACK INTERVAL

SELECT DIGEST TYPE: [Вывод первых кадров треков]

TRACK DIGEST [Выбор треков]

DISK INTERVAL [Длительность диска]

TRACK INTERVAL [Длительность трека]

Здесь с помощью кнопок ▲, ▼, ►, ◀ выберите необходимый пункт и нажмите для подтверждения кнопку ENTER.

При воспроизведении DVD диска длительное нажатие кнопки 3/INT выведет следующую информацию (чтобы убрать информацию необходимо также длительное нажатие этой кнопки):

SELECT DIGEST TYPE:
TITLE DIGEST
CHAPTER DIGEST
TITLE INTERVAL
CHAPTER INTERVAL

SELECT DIGEST TYPE [Вывод первых кадров треков]

TITLE DIGEST [Выбор эпизодов]

CHAPTER DIGEST [Выбор Глав]

TITLE INTERVAL [Длительность эпизода]

CHAPTER INTERVAL [Длительность главы]

Здесь с помощью кнопок ▲, ▼, ►, ◀ выберите необходимый пункт и нажмите для подтверждения кнопку ENTER.

Примечание: При воспроизведении MP3 диска эта функция не работает.

4) При длительном нажатии кнопки 4/RDM треки DVD, MP3/CD начинается воспроизведение треков в случайном порядке. Для отмены этой функции необходимо также длительное нажатие этой кнопки.

Примечание: При воспроизведении треков в случайном порядке кнопка ◀ не действует.

ЭКРАННОЕ МЕНЮ (OSD)

Вывод на экран информации о диске

Общую информацию о воспроизводимом диске можно вывести на экран.

1. Для вывода информации о диске нажмите кнопку OSD.
Выводимая информация будет зависеть от типа воспроизводимого диска.
2. На экране будут показаны номер эпизода, полное количество эпизодов, номер главы, полное количество глав данного эпизода и истекшее время.

Пример информации для DVD диска:

1. Первое нажатие кнопки OSD

TITLE ELAPSED
T 01/01 C 01/38 0:02:06

Время, прошедшее с начала эпизода

2. Второе нажатие кнопки OSD

TITLE REMAIN
T 01/01 C 01/38 3:24:36

Время до конца эпизода

3. Третье нажатие кнопки OSD

CHAPTER ELAPSED
T 01/01 C 01/38 0:02:56

Время, прошедшее с начала главы

4. Четвертое нажатие кнопки OSD

CHAPTER REMAIN
T 01/01 C 01/38 0:04:32

Время до конца главы

5. Пятое нажатие кнопки OSD

Информация будет удалена с экрана.

Пример информации для VCD/CD диска:

1. Первое нажатие кнопки OSD

SINGLE ELAPSED
TRACK 01/16 0:00:56

Время, прошедшее с начала трека

2. Второе нажатие кнопки OSD

SINGLE REMAIN
TRACK 01/16 0:05:10

Время до конца трека

3. Третье нажатие кнопки OSD

TOTAL ELAPSED
TRACK 01/16 0:31:36

Время, прошедшее с начала всего диска

4. Четвертое нажатие кнопки OSD

TOTAL REMAIN
TRACK 01/16 0:36:26

Время до конца всего диска

5. Пятое нажатие кнопки OSD

Информация будет удалена с экрана.

Примечание:

1. Для CD и MP3 дисков на экране всегда будет выводиться сообщение.
2. Если в течение нескольких секунд не нажимать никакие кнопки, то экранная информация исчезает.

Пример информации для MP3 диска:

При каждом нажатии кнопки **OSD** на экране будут появляться следующие сообщения:



ОСОБЕННОСТИ ВОСПРОИЗВЕДЕНИЯ DVD ДИСКОВ

Специальные функции DVD/VCD дисков

Выбор языка субтитров (SUBTITLE)

Некоторые DVD видео диски содержат субтитры на нескольких языках, при этом вы можете выбрать любой из них.

1. Во время воспроизведения диска нажмите на пульте дистанционного управления кнопку SUBTITLE. На экране появится окно выбора субтитров.
2. Выбор производится повторным нажатием кнопки SUBTITLE (при каждом нажатии выбирается следующий язык).
3. Выключение субтитров также производится повторным нажатием кнопки SUBTITLE (нажимайте кнопку до тех пор, пока не появится сообщение SUBTITLE OFF [Субтитры выключены]).

Примечание:

- Количество имеющихся языков зависит от диска.
- Некоторые диски могут содержать субтитры только на одном языке.

Выбор языка аудио сопровождения или типа звучания (LANGUAGE)

Эта настройка позволяет вам изменить язык аудио сопровождения фильма.

При воспроизведении DVD диска

1. Во время воспроизведения диска нажмите на пульте дистанционного управления кнопку AUDIO. На экране появится окно выбора аудио.
2. Выбор языка производится повторным нажатием кнопки AUDIO (при каждом нажатии кнопки выбираемые языки циклически изменяются).

При воспроизведении VCD/CD диска

Во время воспроизведения диска нажмите на пульте дистанционного управления кнопку AUDIO. Возможно переключение звука между монофоническим и стереофоническим звучанием.

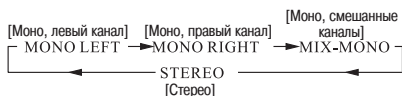

Примечание:

- Количество языков зависит от диска.
- Некоторые диски могут содержать звуковой трек только на одном языке.

Выбор угла камеры для DVD видео диска (ANGLE)

Если DVD видео диск содержит части «Multi-angle [Разные углы камеры]», в которых при съемке сцен использовалось несколько камер, расположенных под разными ракурсами, то вы можете использовать эту функцию.

1. При воспроизведении DVD диска нажмите на пульте дистанционного управления кнопку ANGLE, при этом на экране появится окно выбора угла камеры.
2. При каждом нажатии кнопки углы камеры будут изменяться в циклическом порядке.

Примечания:

- Количество различных углов камеры зависит от диска.
- Эта функция действует только для тех дисков, которые содержат записи сцены с разными углами камеры.

Меню эпизодов

Для DVD дисков:

Если DVD диск имеет несколько эпизодов, то необходимый эпизод можно выбрать с помощью меню.

1. Во время воспроизведения DVD диска нажмите на пульте дистанционного управления кнопку TITLE. На экране появится меню эпизодов.
2. Используя кнопки перемещения курсора, показанные на экране телевизора, выберите необходимый эпизод и подтвердите выбор нажатием кнопки ENTER.

Предупреждение:

Если выбранная информация отсутствует, то отображается символ ∅.

НАСТРОЙКА ВОСПРОИЗВЕДЕНИЯ DVD

Используя меню настройки DVD, вы можете задавать различные параметры воспроизведения изображения и звука. Вы можете также выбрать язык субтитров и меню настройки.

Навигация по странице SETUP:

Чтобы вывести меню настроек, нажмите на пульте дистанционного управления кнопку SETUP; меню имеет следующий вид:

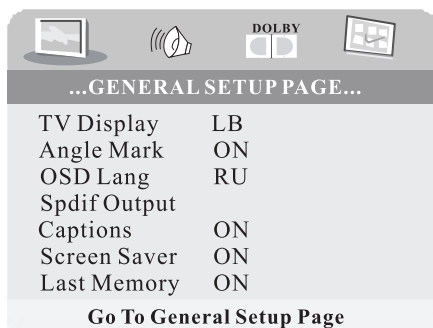

Общие операции

- Для перехода к следующей странице нажимайте на пульте дистанционного управления кнопку ►.
- Для возврата к предыдущей странице нажимайте на пульте дистанционного управления кнопку ◀.
- Используя кнопки ▲ / ▼, выберите необходимую опцию, затем нажимайте кнопку ►, чтобы перейти на следующий уровень. На экране будут показаны текущие настройки для выбранного пункта, а также возможные варианты.
- Используя кнопки ▲ / ▼, выберите необходимую настройку, затем нажмите кнопку ENTER.
- Для выхода из меню настроек нажмите на пульте дистанционного управления кнопку SETUP.

Символы, показанные сверху меню настроек, обозначают следующее:

	Страница общих настроек
	Страница настроек акустических систем
	Настройки Dolby Digital
	Предпочтения пользователя

Страница General Setup [Общие настройки]

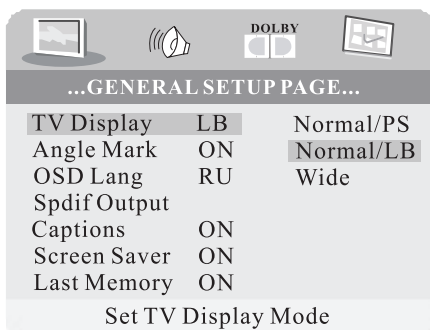

- TV Display: Normal/PS, Normal/LB, WIDE
 - Normal/PS: Буквы «PS» обозначают формат «Pan Scan». Выбирайте эту опцию в том случае, если устройство подключено к обычному телевизору (формат 4 : 3). Если на таком экране воспроизводить широкоэкранное изображение, то левая и правая стороны изображения будут автоматически обрезаться.
 - Normal/LB: Буквы «LB» обозначают формат «Letter Box». Выбирайте эту опцию в том случае, если устройство подключено к обычному телевизору (формат 4 : 3).

НАСТРОЙКА ВОСПРОИЗВЕДЕНИЯ DVD

Если на таком экране воспроизводить широкоэкранное изображение, то сверху и снизу экрана будут видны черные полосы.

- с. WIDE: Выбирайте эту опцию в том случае, если устройство подключено к широкоэкранному телевизору (формат 16 : 9).

:3 Pan Scan



4:3 Letter Box



16:9



...GENERAL SETUP PAGE...

TV Display	LB	
Angle Mark	ON	ON
OSD Lang	RU	OFF
Spdif Output		
Captions	ON	
Screen Saver	ON	
Last Memory	ON	

Set Angle Mark

2. Angle mark: ON/OFF [Символ угла камеры: Включено/Выключено]

ON: при выборе этой опции на экране телевизора при воспроизведении DVD диска, содержащего запись сцен с разными ракурсами, будет выводиться символ угла камеры. Эта функция действует только в том случае, если на диске имеется символ угла камеры.

OFF: при выборе этой опции символ угла камеры на экран не выводится.

3. OSD LANG [Язык экранного меню]

Используется для изменения языка экранного меню.

...GENERAL SETUP PAGE...

TV Display	LB	
Angle Mark	ON	Spdif/OFF
OSD Lang	RU	Spdif/RAW
Spdif Output		Spdif/PCM
Captions	ON	
Screen Saver	ON	
Last Memory	ON	

Setup SPDIF

4. SPDIF OUT [SPDIF выход]

Используйте пункт SPDIF OUT для выбора типа выходного аудио сигнала. SPDIF/OFF: цифровой выход сигнала будет выключен. SPDIF/RAW: выходной сигнал выводится в формате RAW. SPDIF/PCM: выходной сигнал выводится в формате PCM.

...GENERAL SETUP PAGE...

TV Display	LB	English
Angle Mark	ON	French
OSD Lang	RU	German
Spdif Output		Spanish
Captions	ON	Italian
Screen Saver	ON	Portuguese
Last Memory	ON	Russian

Set OSD Language

НАСТРОЙКА ВОСПРОИЗВЕДЕНИЯ DVD

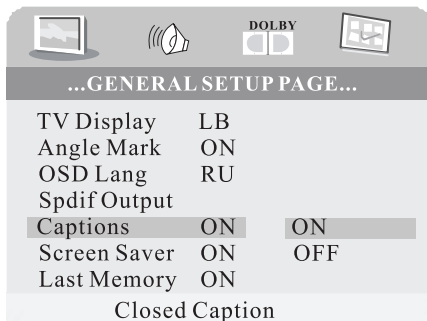

5. Captions: ON/OFF [Титры: Включены/Выключены]
Выбирайте пункт «Captions» с помощью кнопок перемещения курсора вверх/вниз.
(*ON: титры включен. *OFF: титры выключены).

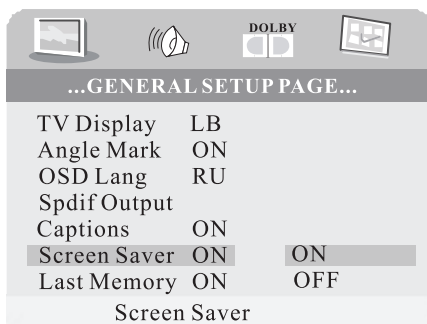

6. Screen Saver: ON/OFF [Функция сохранения экрана: Включено/Выключено]
Выбирайте пункт «Screen Saver» с помощью кнопок перемещения курсора вверх/вниз.
(* ON: функция сохранения экрана включена. *OFF: функция сохранения экрана выключена).

Примечание: Изображение функции сохранения экрана появляется после того, как устройство остановлено или если изображение на экране остается неподвижным около 5 минут. Эта функции предназначена для предохранения экрана от повреждения.

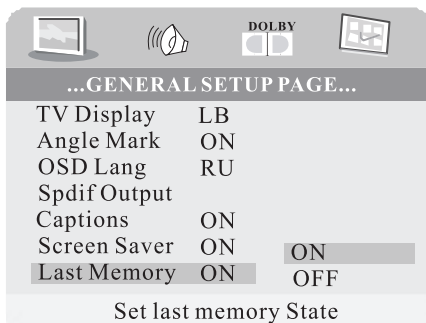

7. Last Memory: ON/OFF [Запоминание места воспроизведения: Включено/Выключено]
Выбирайте пункт «Screen Saver» с помощью кнопок перемещения курсора вверх/вниз.
ON: устройство запоминает последнее место воспроизведения.
OFF: устройство не запоминает последнее место воспроизведения.

НАСТРОЙКА ВОСПРОИЗВЕДЕНИЯ DVD

Страница Speaker Setup [Настройки акустических систем]

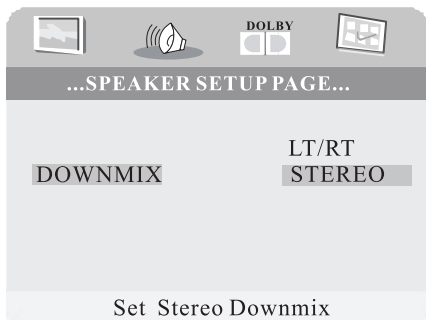

Speaker Setup: LT/RT, STEREO [Настройка акустических систем: Левый/Правый канал, Стерео]

- LT/RT: эта опция выбирается для того, чтобы слышать звук в режиме моно Downmix [Смешивание всех каналов в один]
- STEREO: эта опция выбирается для того, чтобы слышать звук в режиме стерео Downmix [Смешивание всех каналов в два]

Dolby Setup:

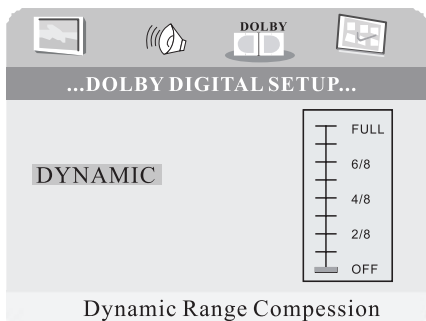

Dolby Setup:

Вы можете выбрать степень сжатия динамического диапазона аудио выхода. Между максимальным сжатием и отключением сжатия (OFF) имеется восемь градаций.

Страница Preferences Setup [Пользовательские настройки]

- TV Type: PAL/AUTO/NTSC [Цветовая система телевизора: PAL/Автоматический выбор/NTSC]
PAL: Если это устройство подключено в телевизору с цветовой системой PAL, то для правильного отображения изображения должна быть выбрана опция PAL.
AUTO: Если выбрана опция AUTO, то выходной формат сигнала плеера будет соответствовать формату DVD диска.
NTSC: Если это устройство подключено к телевизору с цветовой системой NTSC, то для правильного отображения изображения должна быть выбрана опция NTSC.

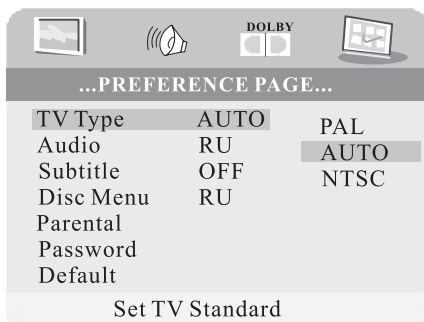

- AUDIO language [Язык аудио сопровождения]

Для изменения языка аудио сопровождения выберите с помощью навигационных кнопок (▲ / ▼) необходимый язык и нажмите для подтверждения кнопку ENTER.

(* Если диск не имеет выбранного языка, то будет использоваться язык, заданный для этого диска по умолчанию).

НАСТРОЙКА ВОСПРОИЗВЕДЕНИЯ DVD

Страница Preference Setup [Пользовательские настройки]

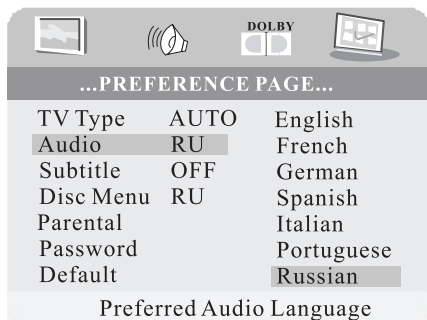

3. SUBTITLE [Субтитры]:

Для изменения языка субтитров выберите с помощью навигационных кнопок (▲ / ▼) необходимый язык и нажмите для подтверждения кнопку ENTER. (* Если диск не имеет выбранного языка, то будет использоваться язык, заданный для этого диска по умолчанию).

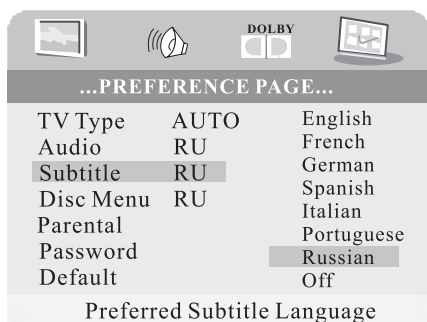

4. DISC MENU [Меню диска]:

Для изменения языка меню выберите с помощью навигационных кнопок (▲ / ▼) необходимый язык и нажмите для подтверждения кнопку ENTER.

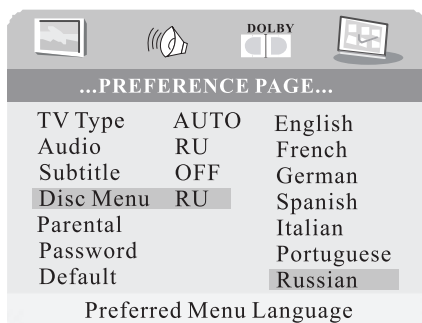

5. PARENTAL [Родительский контроль]:

Для дисков, поддерживающих функцию блокировки или различные возрастные рейтинги, выберите с помощью навигационных кнопок вверх/вниз необходимый уровень. Эти уровни перечислены от самого нижнего (1 Child [Для детей]) до самого высокого (OFF [Выключено]).

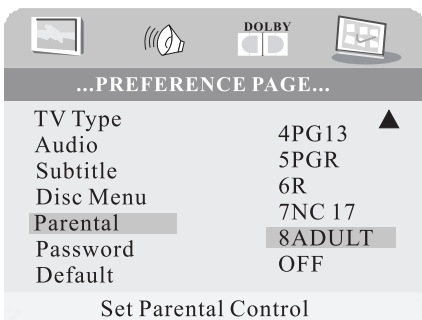

НАСТРОЙКА ВОСПРОИЗВЕДЕНИЯ DVD

6. PASSWORD [Пароль]:

На странице PREFERENCE SETUP [Пользовательские настройки] вы можете изменить пароль таким образом, чтобы настройки в пункте PARENTAL [Родительский контроль] могли изменять только вы. По умолчанию заводским паролем является число «1379». Для изменения пароля введите текущий пароль, и затем новый пароль (дважды).

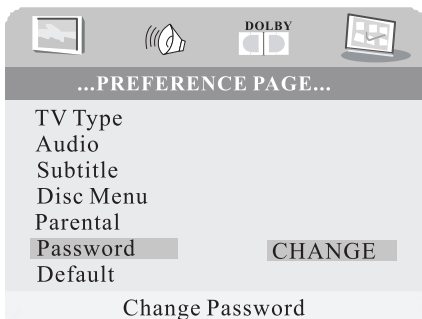

7. DEFAULT [Установки, используемые по умолчанию]

Выбирайте пункт «RESET», чтобы вернуть все установки, заданные на заводе-изготовителе.



Таблица установок, задаваемых на заводе-изготовителе

	TV DISPLAY	NORMAL/LB
	ANGLE MARK	ON
	OSD LANGUAGE	RUSSIAN
GENERAL SETUP	SPDIF OUPUT	SPDIF/RAM
	CAPTIONS	ON
	SCR SAVER	ON
	LAST MEMORY	ON
SPEAKER SETUP	DOWNMIX	STEREO
DOLBY DIGITAL	DYNAMIC	OFF
	TV TYPE	AUTO
	AUDIO	RUSSIAN
PREFERENCES	SUBTITLE	RUSSIAN
	DISC MENU	RUSSIAN
	PARENTAL	8 ADULT
	PASSWORD	1379

ПРОЧИЕ ОПЕРАЦИИ

Воспроизведение MP3/MWA/JPEG дисков

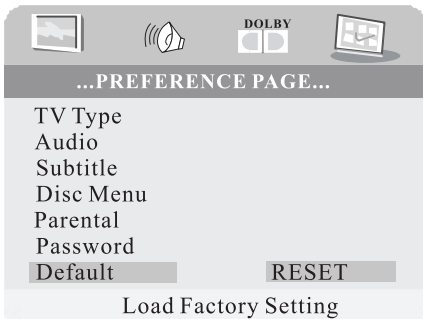
Это устройство может воспроизводить MP3/MWA/JPEG диски. При загрузке в плеер MP3 диска на экране появляется следующее меню:



1. Нажмите на пульте дистанционного управления кнопку ▲ / ▼, чтобы выбрать папку, затем нажмите кнопку ENTER, чтобы войти в папку. Используя кнопки перемещения курсора Вверх/Вниз, выберите в папке необходимый файл и затем нажмите кнопку ENTER, чтобы начать воспроизведение MP3 файла.

На экране будет показан символ «▶».

2. Нажимая на пульте дистанционного управления кнопки ◀◀ и ▶▶, вы можете переходить к предыдущим или следующим трекам. (Для этого можно также использовать кнопки ▼ / ▲ передней панели)
3. С помощью кнопок ◀◀ / ▶▶ можно включать ускоренное прямое и обратное воспроизведение.
4. Если во время воспроизведения нажать цифровую кнопку, соответствующую номеру MP3 файла, то этот файл будет выбран. Для подтверждения выбора нажмите кнопку ENTER.

Функция REPEAT ONE [Повтор трека]

Эта функция обеспечивает повторяющееся воспроизведение одной песни.

Функция REPEAT FOLDER [Повтор папки]

Эта функция обеспечивает повторяющееся воспроизведение всех песен папки.

Функция ID3 TAG [ID3 tag]

При воспроизведении файла, содержащего информацию о треке, вы можете вывести эту информацию на экран: Song [Название песни], Album [Альбом], Artist [Исполнитель], Comment [Комментарии], Genre [Жанр].

5. Повтор MP3 файла: нажимайте повторно кнопку REPEAT до тех пор, пока не выберете необходимый режим повтора.

Воспроизведение формата MPEG4

Это устройство поддерживает воспроизведение файлов в формате MPEG4, при этом основные операции такие же, как и для дисков MP3/WMA.

ОПЕРАЦИИ С ТЕЛЕВИЗОРОМ

Прием телевизионных программ

1. Подключите телевизионную антенну к гнезду TV.IN (from Ant) [Телевизионный вход (антенна)], находящемуся на задней панели устройства.
2. Нажимая кнопку MOD на передней панели или на пульте дистанционного управления, выберите режим TV.

3. Автоматический поиск

Для начала автоматического поиска каналов нажмите на пульте дистанционного управления кнопку SEARCH.

4. Запомненные каналы

- Чтобы выбрать канал вверх или вниз по диапазону, используйте кнопки ▲ / ▼.
- Цифровые кнопки (0 – 9) позволяют вам выбирать соответствующие каналы напрямую.

Примечание:

В режиме TV кнопка +10 не действует.

5. Точная подстройка

Для точной подстройки частоты телевизионных каналов используются кнопки ► / ◀ пульта дистанционного управления. Точная подстройка может улучшить качество принимаемого изображения.

6. Добавление/удаление каналов

Если после автоматического поиска каналов в режиме TV вы захотите удалить канал без сигнала, нажмите кнопку SKIP [Пропуск] (дисплей покажет SKIP), при этом канал будет удален. Для выбора канала можно также использовать цифровую кнопку, после чего нажать кнопку SAVE [Запомнить] (дисплей покажет SAVE).

Операции с дополнительным входом

На передней панели основного блока имеется разъем AUX IN [Дополнительный вход], к которому можно подключать аналоговые устройства (см. рисунок ниже). Используйте этот разъем для воспроизведения сигнала через акустические системы с другой аппаратуры, например, с DVD плеера, компьютера и т.п.

- 1) Подключите внешнее устройство с помощью стереофонического штекера к гнезду AUX IN.
- 2) Кнопкой MOD выберите соединение AUX IN.
- 3) Используя кнопки VOL+/-, вы можете отрегулировать уровень громкости.

Разъем AUX IN на передней панели

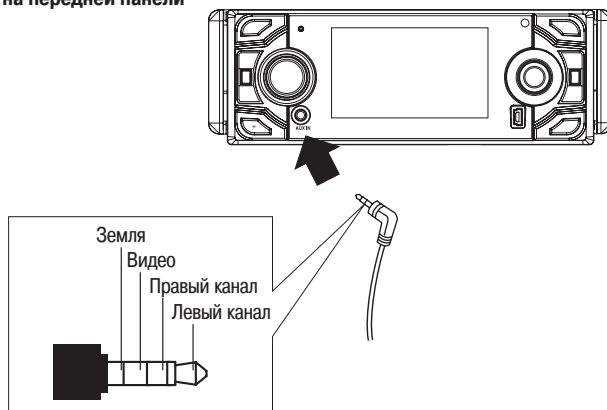

ОПЕРАЦИИ С USB УСТРОЙСТВОМ

Подключение USB устройства

На передней панели этого плеера имеется USB порт. Если вы хотите воспроизводить информацию, имеющуюся на USB устройстве памяти, вставьте его в соответствующий разъем. Для этого можно также использовать прилагаемый кабель.

Для подключения USB устройства руководствуйтесь приведенным ниже рисунком. При правильном подключении устройство будет обнаружено и автоматически начнется воспроизведение информации.

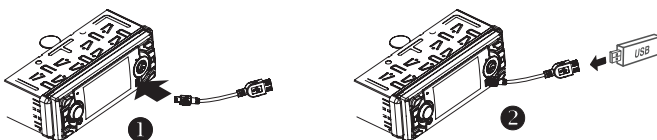

В режиме воспроизведения с USB устройства

Используя кнопки перемещения курсора ВВЕРХ, ВНИЗ, ВПРАВО или ВЛЕВО, выберите необходимый файл, а для начала воспроизведения (или просмотра, если это файлы JPEG) нажмите кнопку ENTER

Для перехода к следующему или возврата к предыдущему треку нажимайте кнопку ►► или ◀◀.

Для ускоренного прямого или обратного воспроизведения нажимайте кнопку ►► или ◀◀.

Режимы повтора действуют аналогично, и выбираются повторным нажатием кнопки REPEAT до появления необходимого.

В режиме USB все операции аналогичны операциям режима DVD.

Переход от режима USB к режиму DISC

Если вы хотите начать воспроизведение диска, который уже загружен в плеер, нажмите один раз на пульте дистанционного управления кнопку STOP (■). Затем на пульте дистанционного управления нажмите кнопку GOTO, при этом плеер переключится в режим воспроизведения DVD/VCD/CD/MP3 диска.

Переход от режима DISC к режиму USB

Если в плеер уже загружен диск MP3, то нажмите на пульте дистанционного управления один раз кнопку STOP (■), затем для начала воспроизведения с USB устройства нажмите кнопку GOTO. Если в плеер загружен DVD, VCD или CD диск, то дважды нажмите на пульте дистанционного управления кнопку STOP (■), затем для начала воспроизведения с USB устройства нажмите на пульте дистанционного управления кнопку GOTO.

Примечание:

Во избежание повреждения USB устройства не вынимайте и не отключайте его во время воспроизведения. Лучше всего USB устройство вынимать во время воспроизведения диска.

УСТРАНЕНИЕ ВОЗМОЖНЫХ НЕПОЛАДК

Признак неисправности	Причина	Возможные действия
Отсутствует питание	Не включен ключ зажигания автомобиля.	Если устройство правильно подключено к клеммам автомобиля, то переведите ключ зажигания в положение «АСС».
	Сгорел предохранитель.	Замените предохранитель.
Диск не загружается или не извлекается	Внутри плеера уже имеется диск.	Извлеките из плеера диск и загрузите новый.
	Диск сильно загрязнен или имеет дефекты.	Протрите диск или попробуйте загрузить новый.
	Внутри автомобиля очень высокая температура.	Проветрите (охладите) автомобиль или подождите, пока окружающая температура не станет нормальной.
Телевизионное/видео-изображение является черно-белым.	Неправильно установлена цветовая система.	С помощью меню выберите подходящую цветовую систему.
Телевизионное/видео-изображение отсутствует.	Устройство не подключено к датчику включения стояночного тормоза.	Руководствуясь схемой подключения, выполните необходимое соединение.
	Стояночный тормоз не включен.	В целях безопасности телевизионное/видеоизображение не показывается во время движения автомобиля. Чтобы изображение появилось на экране, необходимо включить стояночный тормоз.
Не работает радиоприемник.	Не подключен антенный кабель.	Вставьте антенный кабель и проверьте надежность его фиксации.
	Слишком слабые сигналы.	Выберите станцию вручную.

ТЕХНИЧЕСКИЕ ХАРАКТЕРИСТИКИ

Общие

Напряжение питания: 12 В, постоянное (11 – 15 В)

Потребляемый ток: не более 10 А

Тип сигнала: композитный видео сигнал 1,0 В (двойная амплитуда), 75 Ом

Аудио выходы: линейный выход 2 канала и 4 канала

Выходной аудио сигнал:

- | | |
|------------------------------------|-----------------------|
| 1. Диапазон воспроизводимых частот | 20 Гц – 20 кГц |
| 2. Отношение сигнал/шум | 90 дБ (JIS) |
| 3. Коэффициент детонаций | Ниже порога измерений |

Воспроизводимые диски:

1. DVD – видео диск
5" (12 см) односторонний, однослойный
5" (12 см) односторонний, двухслойный
2. Компакт диск (CD-A, VIDEO CD)
5" (12 см) диск

Радиоприемник

FM тюнер

Диапазон принимаемых частот: 65 – 108 МГц (для двух диапазонов, Европа)

87,5 – 107,9 МГц (для двух диапазонов, США)

Промежуточная частота: 10,7 МГц

Чувствительность (при отношении сигнал/шум = 20 дБ): 40 дБμВ

AM (MW) тюнер [Средние волны]

Диапазон принимаемых частот: 522 – 1620 кГц (для двух диапазонов, Европа)

530 – 1710 кГц (для двух диапазонов, США)

Промежуточная частота: 450 кГц

Чувствительность (при отношении сигнал/шум = 20 дБ): 40 дБμВ

TFT монитор

Размер экрана: 3,5 дюйма (широкоформатный)

Количество пикселей: 960 x 234

Цветовая система: NTSC/PAL

Телевизионный тюнер

Телевизионная система: SECAM-DK

Телевизионная чувствительность: 45 дБμВ (кан.25), средняя

Примечание: С целью дальнейшего совершенствования устройства его технические характеристики и конструкция могут быть изменены без предварительного уведомления.

Срок службы 5 лет.