

P2P IP Камера Zodikam 802

Краткое руководство по установке



Зодиак беспроводные решения

2015

1. Устройство продукта

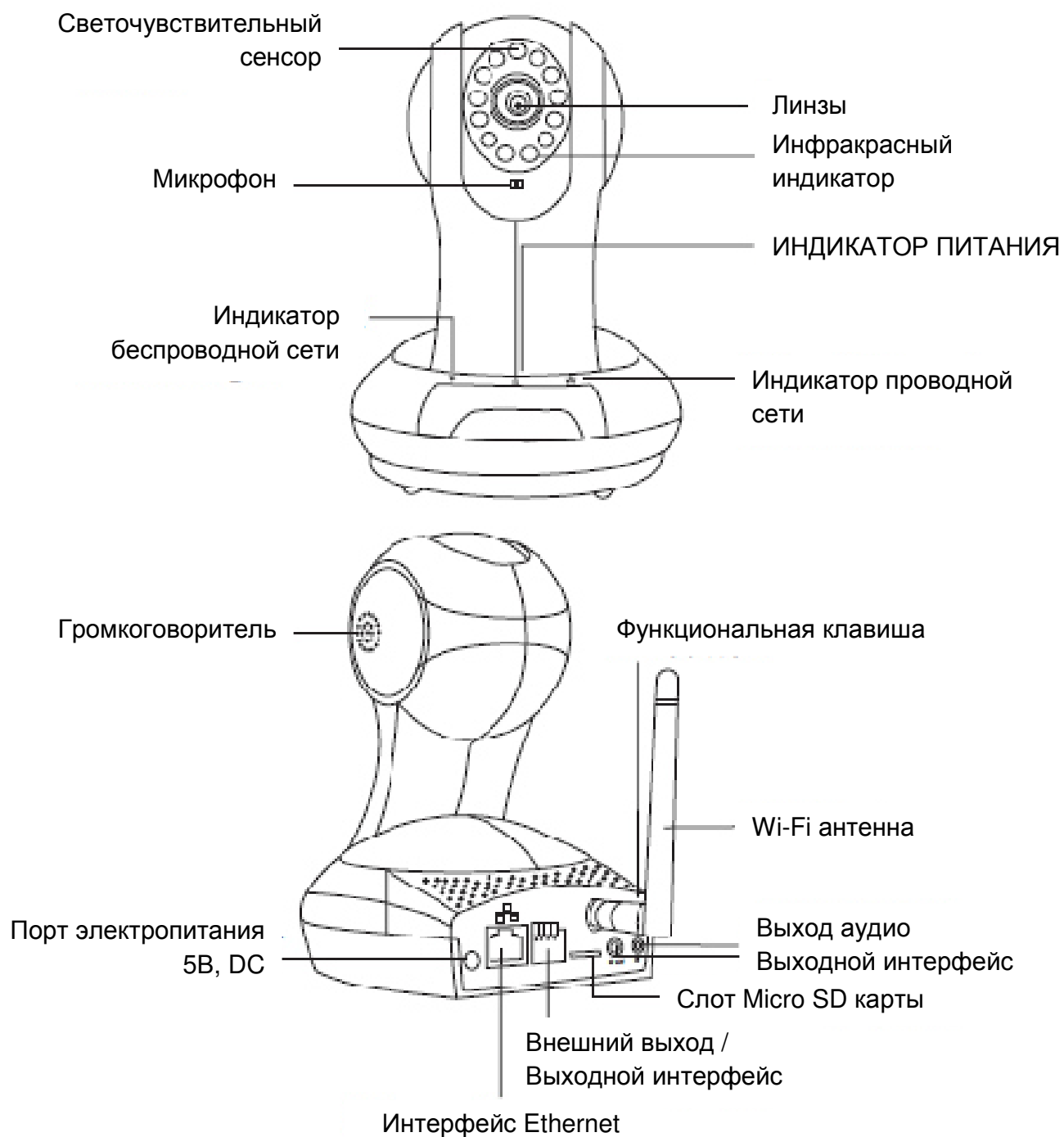

2. Подключение камеры

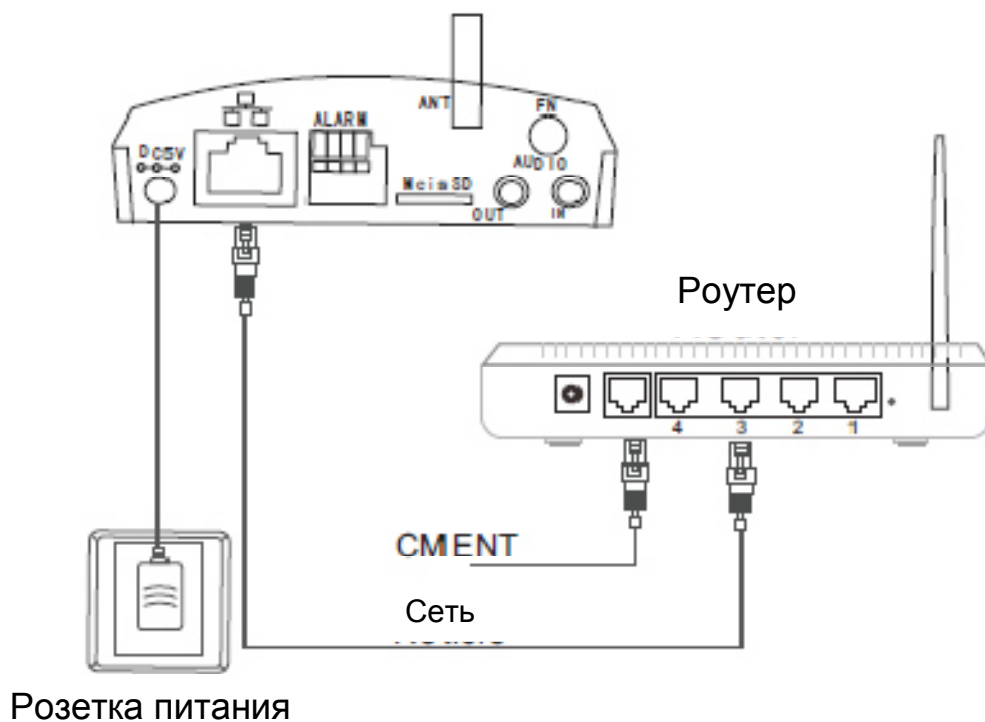

Подключите кабель питания, кабель Ethernet и беспроводную антенну. Подождите 50 секунд. После этого индикатор проводной сети начнет моргать зеленым цветом (3 раза через каждые 3 секунды). Это означает, что камера была подключена корректно.

3. Загрузка приложений

Наименование системы	Магазин приложений	Наименование ПО
iOS (iPhone, iPad)	App Store	mipc
Android	Play Store	mipc

4. Вход в систему

1. Регистрация пользователя

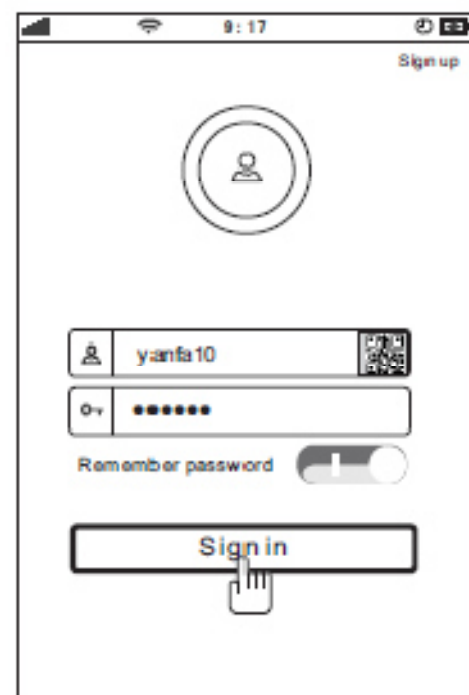
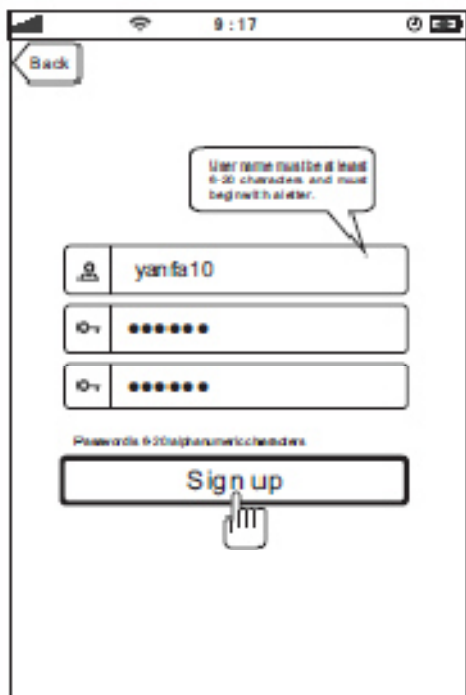
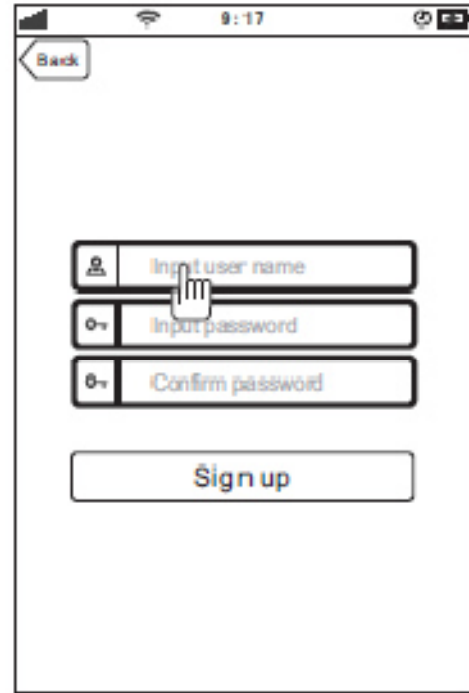

2. Добавление камеры

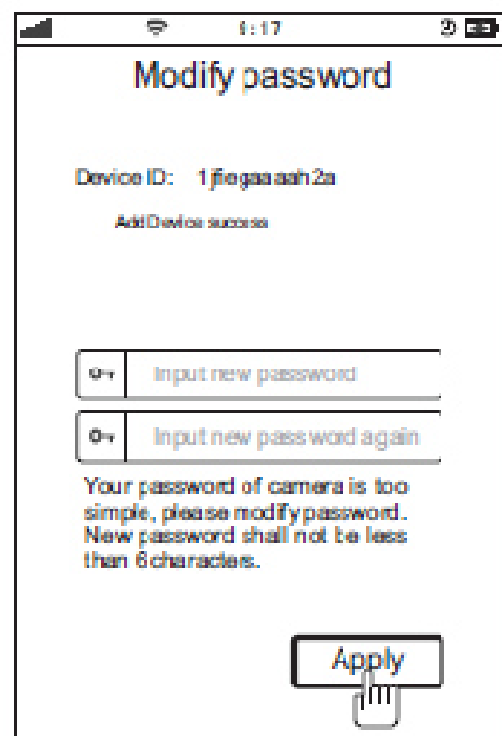
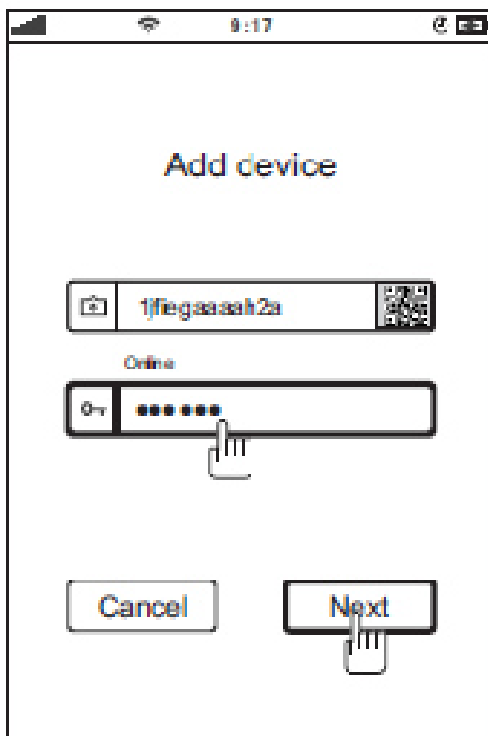
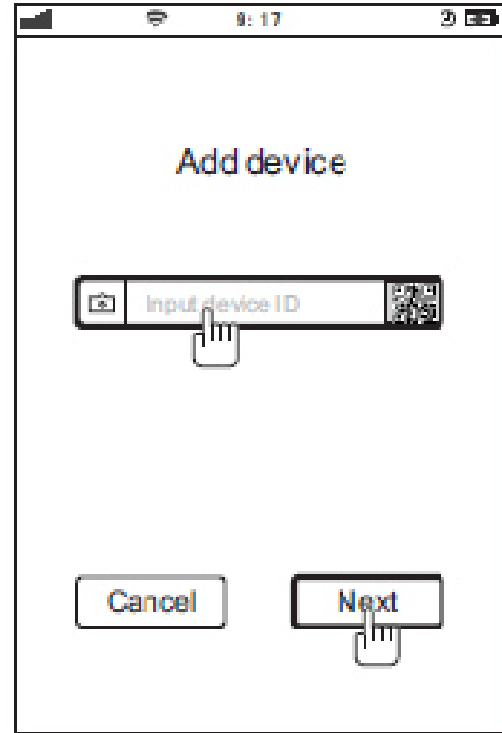
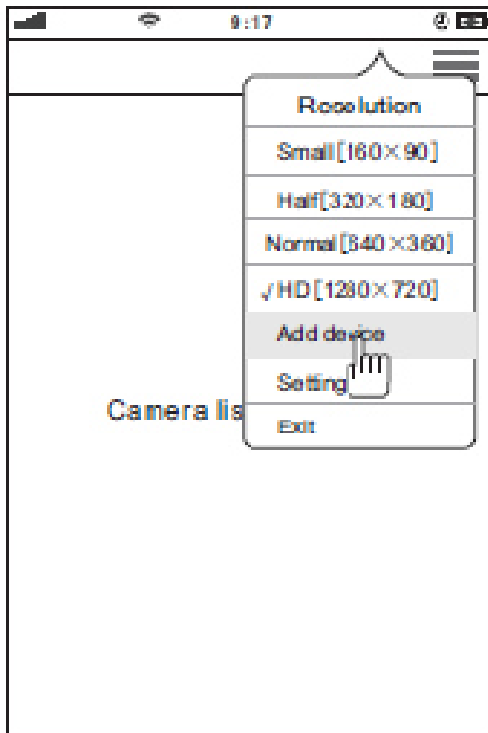

3. Настройка Wi-Fi

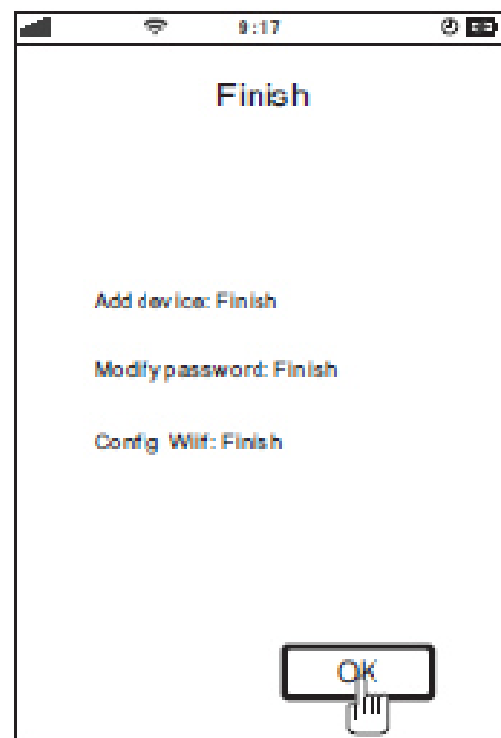
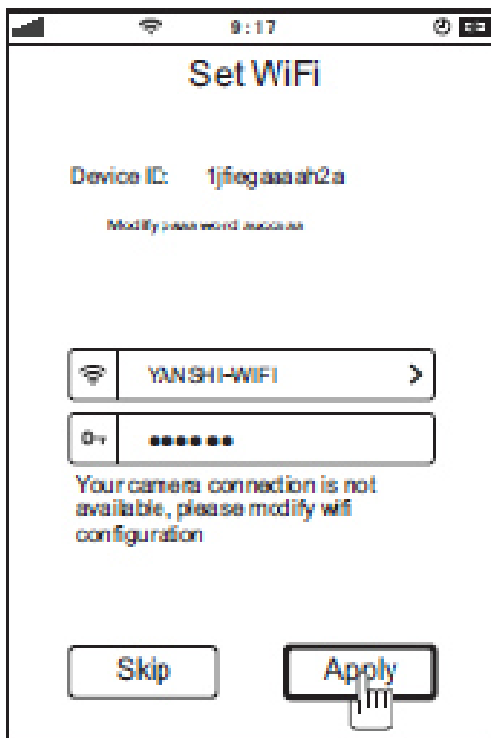
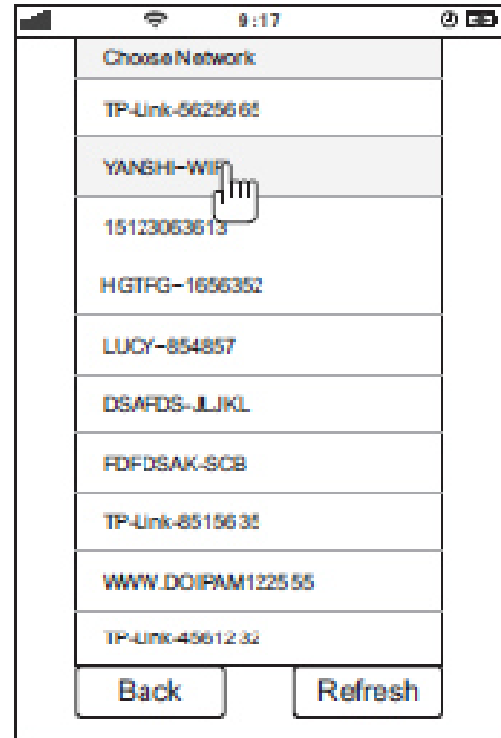
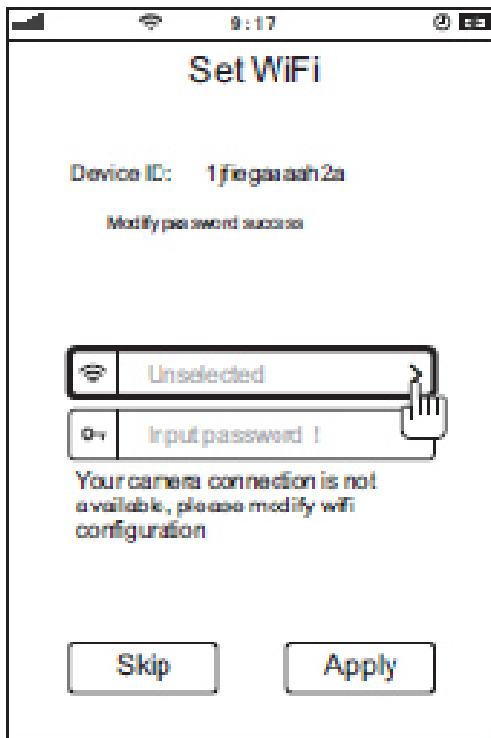

5. Безопасная настройка беспроводной сети

Для того, чтобы избежать прямую настройку Wi-Fi, используйте функцию безопасной настройки беспроводной сети (убедитесь в том, что Ваш роутер поддерживает функцию WPS (безопасная настройка беспроводной сети)).

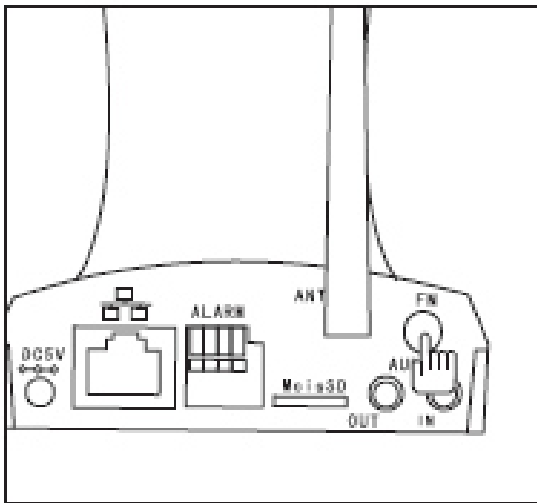

1. Нажмите функциональную клавишу (FN)

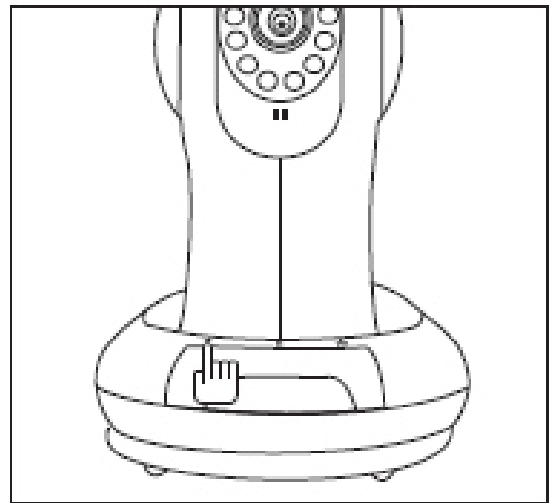

2. Индикатор беспроводной сети начинает моргать желтым и зеленым цветом

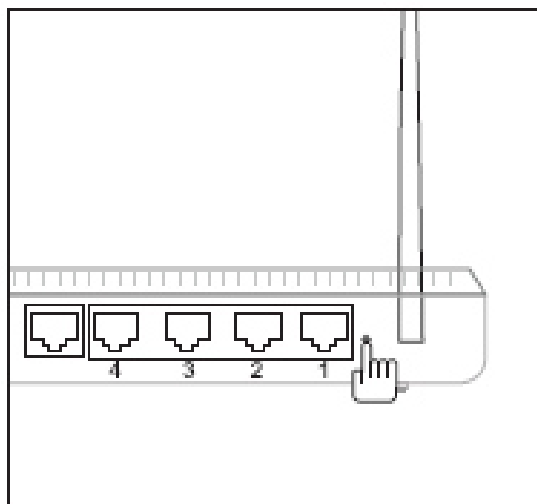

3. В течение 1 минуты удерживайте клавишу WPS (или QSS) на роутере

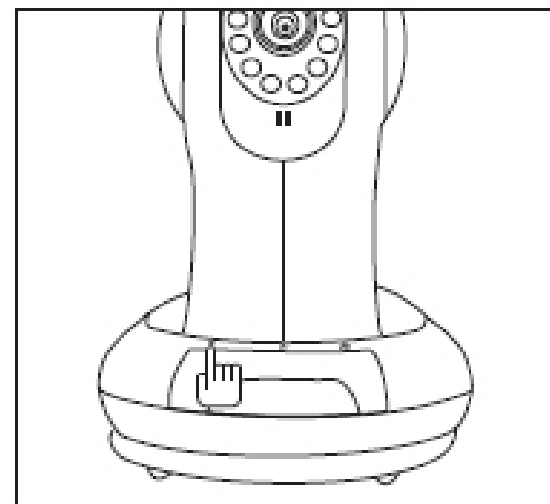

4. Подождите 10 секунд. Индикатор беспроводной сети начнет моргать зеленым цветом (3 раза каждые 3 секунды)

Примечание: для просмотра браузера и загрузки руководства см. веб сайт

www.zodiakvideo.ru/service.html

Примечания по беспроводному подключению

Вы можете получить доступ к камере с помощью беспроводного подключения. Диапазон беспроводного сигнала ограничивается стенами, потолками и другими препятствиями.

Как правило, зона покрытия зависит от шумовых помех, оказываемых строительными материалами, а также радиочастотами в Вашей комнате или офисе. Для максимального увеличения зоны покрытия следуйте нижеперечисленным указаниям:

1. Установка роутера и IP камеры должна осуществляться таким образом, чтобы между ними располагалось минимальное количество стен и потолков. Каждая стена или потолок снижает дальность передачи сигнала на 1-30 метров (3-98 фт.).
2. Следите за расстоянием между устройствами. Стена в 0,5 м (1,5 фт.) с углом 45 градусов является эквивалентной стене толщиной 1 метр. При угле 2 градуса толщина стены становится эквивалентной 4 метрам. Обеспечьте более интенсивную передачу сигнала путем недопущения присутствия препятствий, расположенных под углом к прямой между роутером и камерой.
3. Строительные материалы также оказывают воздействие на качество передаваемого сигнала. Металлические двери и алюминиевые структуры снижают интенсивность сигнала.
4. IP камера и роутер должны располагаться вдали от электрических устройств и бытовой техники, являющихся источником радиочастот.
5. Беспроводные телефоны с частотой 2,4ГГц и другое оборудование, являющееся источником радиосигналов (к примеру, микроволновые печи), могут оказывать негативное влияние на уровень сигнала, а также приводить к его полному пропаданию.