

# C5400n/C5400dn

••• РУКОВОДСТВО ПОЛЬЗОВАТЕЛЕЧ



**OKI**

# Предисловие

Авторы настоящей инструкции приложили все усилия с целью обеспечения полноты, точности и актуальности приведенной информации. Вместе с тем, производитель не несет ответственности за последствия ошибок, находящихся вне его контроля. Производитель также не может гарантировать того, что изменения в программном и аппаратном обеспечении, внесенные другими производителями и упомянутые в настоящем руководстве, не повлияют на применимость содержащейся в нем. Упоминание программных продуктов других компаний не предполагает безусловного их одобрения со стороны производителя.

Несмотря на то, что были приложены все возможные усилия для обеспечения максимальной точности и полезности настоящего документа, мы не даем никаких явных либо подразумеваемых гарантий в отношении точности и полноты содержащейся в нем информации.

С самыми последними версиями драйверов и руководств можно ознакомиться на европейском сайте Oki в Интернете по адресу:

<http://www.okieurope.com>

Copyright © 2004. Все права охраняются.

Oki и Microline являются зарегистрированными торговыми марками Oki Electric Industry Company, Ltd.

Energy Star является торговой маркой Агентства по защите окружающей среды США.

Hewlett-Packard, HP, и LaserJet являются зарегистрированными торговыми марками компании Hewlett-Packard.

Microsoft, MS-DOS и Windows являются зарегистрированными торговыми марками компании Microsoft Corporation.

Apple, Macintosh, Mac и Mac OS являются зарегистрированными торговыми марками компании Apple Computer.

Другие наименования продуктов и фирменных названий являются зарегистрированными торговыми марками их владельцев.



Являясь участником программы Energy Star, производитель установил, что его продукт соответствует требованиям данной программы в отношении эффективного использования энергии.



Настоящий продукт соответствует требованиям директив Совета Европы 89/336/ЕЕС (EMC) и 73/23/ЕЕС (LVD) с применимыми изменениями, связанными с приведением в соответствие законов стран-членов Сообщества об электромагнитной совместимости и низком напряжении.

# Содержание

Предисловие .....	2
Введение .....	8
Общий обзор принтера .....	10
Вид спереди .....	10
Вид сзади .....	11
Изменение языка дисплея .....	12
Рекомендации по использованию бумаги .....	13
Кассетные лотки .....	14
Универсальный лоток .....	14
Накопитель лицевой стороной вниз .....	15
Накопитель лицевой стороной вверх .....	15
Устройство двусторонней печати .....	15
Загрузка бумаги .....	16
Кассетные лотки .....	16
Универсальный лоток .....	19
Настройки принтера в Windows .....	20
PCL или PostScript .....	20
Предпочтения печати в приложениях Windows .....	20
Эмуляция PostScript .....	21
Эмуляция PCL .....	22
Защищенная печать .....	23
Отправка документа на печать .....	23
Печать защищенных документов .....	24
Проверка и печать .....	26
Отправка документа на печать .....	26
Печать оставшихся копий .....	27
Печать постоянных документов .....	29
Отправка документа на печать .....	29
Печать хранящихся документов .....	30
Отличия для Windows 9x/Me .....	32
Настройки принтера в Windows .....	32
PCL или PostScript .....	32
Предпочтения печати в приложениях Windows .....	32
Защищенная печать .....	35
Отправка документа на печать .....	35

Проверка и печать . . . . .	37
Отправка документа на печать . . . . .	37
Сохранить на жестком диске. . . . .	38
Отправка документа на печать . . . . .	38
Цветная печать . . . . .	40
Выбор метода подбора цветов . . . . .	40
Соответствие фотографических изображений. . . . .	40
Соответствие конкретных цветов . . . . .	41
Печать живых цветов . . . . .	41
Драйвер PCL . . . . .	42
Доступ к опциям подбора цветов . . . . .	42
Задайте опции подбора цветов . . . . .	43
Использование цветовых образцов . . . . .	44
Драйвер PostScript . . . . .	45
Опции подбора цветов . . . . .	45
Подбор цветов PostScript. . . . .	46
Симуляция чернил CMYK . . . . .	47
Подбор цветов только для Windows ICM . . . . .	47
Надпечатки и макрокоманды . . . . .	49
Создание надпечаток PCL. . . . .	49
Установка дополнительных устройств . . . . .	53
Настройка драйверов принтера для Windows. . . . .	53
Цветная печать . . . . .	55
Факторы, влияющие на внешний вид распечатки. . . . .	55
Полезные советы по выполнению цветной печати . . . . .	57
RGB или CMYK? . . . . .	57
Драйвер PCL и драйвер PCLXL . . . . .	57
Драйвер PostScript . . . . .	59
Драйвер PCL . . . . .	60
Доступ к опциям подбора цветов . . . . .	60
Задайте опции подбора цветов . . . . .	61
Использование цветовых образцов . . . . .	62
Драйвер PostScript . . . . .	63
Опции подбора цветов . . . . .	63
Подбор цветов PostScript. . . . .	64
Симуляция чернил CMYK . . . . .	65
Подбор цветов для Windows ICM. . . . .	66
Использование профилей ICC . . . . .	66
Использование утилиты исправления цветов. . . . .	67

Функции меню .....	68
Меню заданий печати .....	69
Меню информации .....	69
Меню выключения .....	70
Меню печати .....	70
Меню носителя .....	73
Меню цвета .....	75
Меню системной конфигурации .....	77
Эмуляция PCL .....	79
Меню параллельного интерфейса .....	82
Меню USB .....	82
Сетевое меню .....	83
Меню эксплуатации .....	84
Меню использования .....	85
Надпечатки и макрокоманды .....	86
Что такое надпечатки и макрокоманды? .....	86
Создание надпечаток в PostScript .....	87
Создание изображения надпечатки .....	87
Создайте и загрузите Проект .....	88
Проверка печати надпечаток .....	89
Определение надпечаток .....	89
Печать надпечаток PostScript .....	91
Создание надпечаток PCL .....	92
Создание изображения надпечатки .....	92
Создайте и загрузите макрокоманды .....	93
Проверка печати макрокоманды .....	94
Определение надпечаток .....	94
Печать надпечаток PCL .....	96
Замена расходных материалов .....	97
Подробности заказа расходных материалов .....	98
Замена картриджа с тонером .....	99
Замена печатного барабана .....	105
Замена транспортного ремня .....	110
Замена печки .....	113
Установка дополнительных устройств .....	116
Устройство двусторонней печати .....	116
Расширение памяти .....	118
Жесткий диск .....	121

Настройка драйверов принтера для Windows .....	124
Драйвер PCL.....	124
Драйвер PostScript .....	125
Удаление застреваний бумаги .....	126
Спецификации .....	134
Указатель.....	135
Представительства Oki Europe Ltd.....	138

# Примечания, предостережения и предупреждения

## Примечание

Примечания выглядят в настоящем руководстве таким образом. Они содержат информацию, которая дополняет основной текст и может помочь вам лучше использовать и понять продукт.

## Предостережение!

Предостережения выглядят в настоящем руководстве таким образом. В них представлена дополнительная информация, игнорирование которой может привести к повреждению или нарушению работы оборудования.

## Предупреждение!

Предупреждения выглядят в настоящем руководстве таким образом. В них содержится дополнительная информация, игнорирование которой может явиться причиной травмы.

## **ІНСТРУКЦІЯ З БЕЗПЕКИ ДЛЯ КОРИСТУВАЧІВ В УКРАЇНІ. ІНСТРУКЦІЯ ПО БЕЗОПАСНОСТІ ДЛЯ ПОЛЬЗОВАТЕЛЕЙ В УКРАИНЕ.**

- › Підключайте принтер тільки до заземленого джерела живлення з напругою, що відповідає вказаній на задній стінці. Не використовуйте перехідників та подовжувачів, що ігнорують заземлення.
- › Підключайте виріб тільки до мережі із заземленою нейтраллю.
- › Перед підключенням виробу переконайтесь, що електрична мережа, якою Ви користуєтесь, обладнана пристроями захисту від перевантаження по струму.

# Введение

Поздравляем с покупкой принтера Oki. Новый принтер предусматривает усовершенствованные характеристики, позволяющие получать ясные и реалистические цветные изображения и четкие черно-белые страницы при высокой скорости печати и при использовании широкого диапазона носителей.

Принтер обладает следующими возможностями:

- › Цветная печать высококачественных презентаций и других документов со скоростью до 16 страниц в минуту;
- › Быстрая и эффективная черно-белая печать любых документов общего назначения, не требующих цвета, со скоростью до 24 страниц в минуту;
- › Разрешение 1200 x 600 dpi (dots per inch – точек на дюйм) для печати изображений высокого качества, показывающих мельчайшие детали;
- › Светодиодная технология цветной цифровой печати за один проход для высокоскоростной обработки печатаемых страниц;
- › Эмуляции PostScript 3, PCL 5C и Epson FX для печати в соответствии с промышленными стандартами и широкой совместимости с большинством компьютерных прикладных программ;
- › Сетевые подключения 10Base-T и 100Base-TX позволяют использовать этот ценный ресурс совместно со всеми пользователями сети вашей организации;
- › "Ask Oki" ("Спросите Oki") – принципиально новая, дружелюбная по отношению к пользователю, которая обеспечивает доступ к интернет-сайту, соответствующему используемой вами модели принтера, непосредственно с экрана драйвера принтера (не показано в настоящем руководстве). Здесь вы найдете совет, помощь и поддержку, которые могут вам понадобиться для получения наилучших результатов при использовании принтера Oki.

Дополнительно могут быть установлены следующие устройства:

- › Автоматическая двусторонняя (дуплексная) печать для экономичного использования бумаги и компактной печати больших документов (стандартная поставка для модели C5400dn);

- › Дополнительный лоток для бумаги, рассчитанный на загрузку дополнительных 530 листов. Он позволяет свести к минимуму работу оператора и использовать различные стопки бумаги для печати фирменных бланков, листов бумаги разных размеров или иных носителей печати;
- › Дополнительная память, позволяющая печатать более сложные страницы, включая двустороннюю печать и печать буклетов, при помощи дополнительного устройства двусторонней печати;
- › Внутренний жесткий диск емкостью 20 ГБ для хранения надпечаток, макрокоманд и загружаемых шрифтов и автоматической раскладки нескольких копий многостраничных документов.

# Общий обзор принтера

## Вид спереди

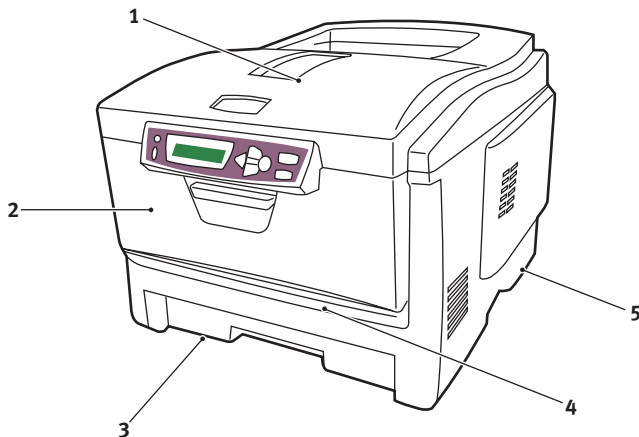

1. Выходной накопитель лицевой стороной вниз.  
Стандартное место выдачи отпечатанных копий. Вмещает до 250 страниц плотностью 80 г/м<sup>2</sup>.
2. Панель оператора.  
Жидко-кристаллический (ЖК) дисплей, управляемый с помощью системы меню оператора.
3. Лоток для бумаги.  
Стандартный лоток для чистой бумаги. Содержит до 300 страниц плотностью 80 г/м<sup>2</sup>.
4. Универсальное устройство подачи бумаги.  
Используется для подачи более плотной бумаги, конвертов и других специальных носителей. Предназначено также для ручной подачи отдельных страниц в случае необходимости.
5. Выключатель ON/OFF.

Язык ЖК дисплея может быть изменен для показа одного из 14 различных языков. (Смотрите “Изменение языка дисплея” на странице 12.)

## Вид сзади

Здесь представлены панель подключения, задний накопитель для выхода бумаги и размещение дополнительного блока дуплексной (двусторонней) печати.

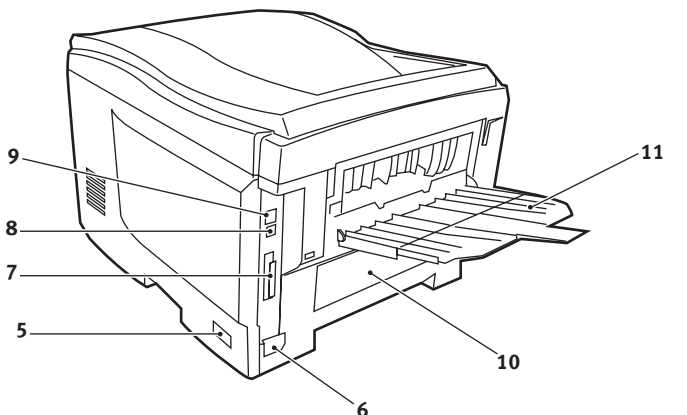

- |  |   |
|--|---|
| 5. Выключатель ON/OFF.                     | 9. Сетевой интерфейс*.  |
| 6. Розетка переменного тока.               | 10. Расположение дополнительного устройства двусторонней печати.          |
| 7. Параллельный интерфейс передачи данных. | 11. Накопитель бумаги емкостью 100 страниц при заднем выходе лицом вверх. |
| 8. Интерфейс USB.                          |   |

*\* Сетевой интерфейс снабжен защитной "заглушкой", которую перед подключением следует снять.*

Когда открыт задний накопитель, бумага выходит сзади и укладывается лицевой стороной вверх. Эта возможность используется главным образом для плотной бумаги. При использовании в сочетании с универсальным устройством подачи бумага проходит через принтер по прямой траектории. Это позволяет избежать сгибания бумаги при прохождении по искривленному маршруту и обеспечивает подачу носителей плотностью до 203 г/м<sup>2</sup>.

## Изменение языка дисплея

Вы можете легко и быстро изменить язык, используемый принтером для показа сообщений и печати отчетов, следующим образом:

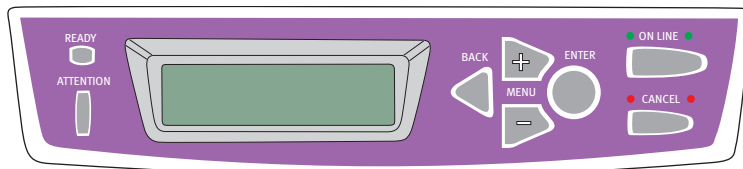

1. Нажмите клавишу **+** несколько раз для получения доступа к меню системной конфигурации.
2. Нажмите клавишу **ENTER** для входа в меню системной конфигурации.
3. Нажмите клавишу **-** для прямого входа в последний элемент этого меню: **LANGUAGE (ЯЗЫК)**.
4. Нажмите **ENTER** для изменения этой установки.
5. Используйте клавиши **+/-** для перемещения по списку доступных языков до показа желаемого языка.
6. Нажмите клавишу **ENTER** для выбора этого языка.
7. Нажмите клавишу **ON LINE** для выхода из системного меню и возврата принтера в режим готовности.

Язык ЖК дисплея может быть изменен на один из следующих языков:

английский	норвежский
немецкий	датский
французский	голландский
итальянский	турецкий
испанский	португальский
шведский	польский
русский	греческий

# Рекомендации по использованию бумаги

Принтер может использовать разнообразные носители, включая бумагу различной плотности и размеров, прозрачные носители и конверты. Этот раздел содержит общие советы по выбору носителей и объясняет, как использовать каждый тип.

Оптимальные результаты печати достигаются при использовании стандартной бумаги плотностью 75-90 г/м<sup>2</sup>, разработанной для использования в копировальных машинах и лазерных принтерах. Подходящими типами являются:

- › Arjo Wiggins Conqueror Colour Solutions 90 г/м<sup>2</sup>;
- › Colour Copy компании Neusiedler.

Использование бумаги с глубоким тиснением или очень шероховатой текстурированной бумаги не рекомендуется.

**Можно использовать бумагу с предварительными надпечатками**, но при высоких температурах печки в процессе печати краска не должна плавиться.

**Конверты** не должны быть свернутыми, согнутыми или деформированными иным образом. Они также должны иметь прямоугольный клапан, а клей не должен соприкасаться с горячим прижимающим роликом печки, используемым в данном типе принтера. Конверты с окошками не подходят.

**Прозрачные носители** должны быть предназначены специально для использования в копировальных машинах и в лазерных принтерах. Мы настоятельно рекомендуем использовать прозрачные носители Oki (Заказ № 01074101). В особенности следует избегать офисных прозрачных носителей, разработанных для использования с маркерами. Они могут расплавиться в печке и повредить ее.

**Этикетки** также должны быть предназначены специально для использования в копировальных машинах и в лазерных принтерах; при этом бумажное основание должно быть полностью покрыто этикетками. Другие типы этикеток могут повредить принтер при отклеивании в процессе печати. Подходящими типами являются:

- › Avery White Laser Label типы 7162, 7664, 7666 (A4), или 5161 (Letter);
- › Kokuyo A693X серии (A4) или A650 (B5).

## Кассетные лотки

Размер	Размеры	Плотность (г/м <sup>2</sup> )	
A6 (только Лоток 1)	105 x 148 мм		
A5	148 x 210 мм		
B5	182 x 257 мм	Тонкая	64-74 г/м <sup>2</sup>
Executive	184.2 x 266,7 мм	Средняя	75-90 г/м <sup>2</sup>
A4	210 x 297 мм	Плотная	91-120 г/м <sup>2</sup>
Letter	215,9 x 279,4 мм	Сверхплотная	121-176 г/м <sup>2</sup> (только Лоток 2)
Legal 13 дюймов.	216 x 330 мм		
Legal 13,5 дюймов.	216 x 343 мм		
Legal 14 дюймов.	216 x 356 мм		

Если вы установили такую же бумагу в другом лотке (во втором лотке, если он установлен, или в универсальном лотке), то вы можете задать автоматический переход принтера к другому лотку, когда в текущем заканчивается бумага. При печати из приложений Windows эта функция должна быть включена в установках драйвера. (Смотрите ниже раздел “Установки печати в Windows”.) При печати из других систем эта функция включается в меню печати. (Смотрите ниже раздел “Функции меню”.)

## Универсальный лоток

Универсальный лоток может подавать те же размеры, что и кассетные лотки, но с плотностью до 203 г/м<sup>2</sup>. Для очень плотной бумаги используйте накопитель лицевой стороной вверх (задний). Это обеспечивает практически прямой путь прохода бумаги через принтер.

Универсальный лоток может подавать бумагу шириной начиная со 100 мм и длиной до 1200 мм (печать плакатов).

Для листов, длина которых превышает 356 мм (Legal 14 дюймов) используйте бумагу плотностью от 90 г/м<sup>2</sup> и 128 г/м<sup>2</sup> и накопитель лицевой стороной вверх (задний).

Универсальный лоток предназначен для печати на конвертах и прозрачных носителях. Одновременно могут быть загружены до 50 прозрачных носителей или 10 конвертов при максимальной высоте укладки в 10 мм.

Бумага и прозрачные носители должны быть уложены печатной стороной вверх и верхним краем в сторону принтера. Не используйте функцию дуплексной (двусторонней) печати.

## Накопитель лицевой стороной вниз

Накопитель лицевой стороной вниз расположен в верхней части принтера, может вмещать до 250 страниц стандартной бумаги плотностью 80 г/м<sup>2</sup> и работает с пачками бумаги плотностью до 176 г/м<sup>2</sup>. Листы, отпечатанные в порядке чтения (вначале страница 1), будут разложены в таком же порядке (последняя страница вверху, лицевой стороной вниз).

## Накопитель лицевой стороной вверх

Накопитель лицевой стороной вверх расположен в задней части принтера. Для использования он должен быть открыт, а удлинитель лотка выдвинут. В этих условиях бумага будет выходить через данный накопитель независимо от установок драйвера.

Накопитель лицевой стороной вверх может вмещать до 100 листов стандартной бумаги плотностью 80 г/м<sup>2</sup> и работает с бумагой плотностью до 203 г/м<sup>2</sup>.

Для бумаги, плотность которой превышает 176 г/м<sup>2</sup>, всегда следует использовать этот накопитель и универсальное устройство подачи.

## Устройство двусторонней печати

Эта опция обеспечивает автоматическую двустороннюю печать на листах того же диапазона размеров, что и лоток 2 (то есть, все кассетные размеры за исключением А6), при плотности бумаги 75-105 г/м<sup>2</sup>.

### Примечание

Устройство двусторонней печати включено в стандартный комплект поставки C5400dn.

# Загрузка бумаги

## Кассетные лотки

1. Удалите лоток для бумаги из принтера.

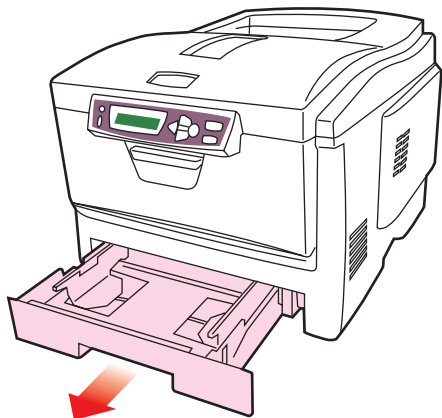

2. Разверните бумагу веером и выровняйте ее по краям (1) и в середине (2), чтобы обеспечить разделение листов должным образом, затем постучите по краям стопки на плоской поверхности, чтобы вновь выровнять листы (3).

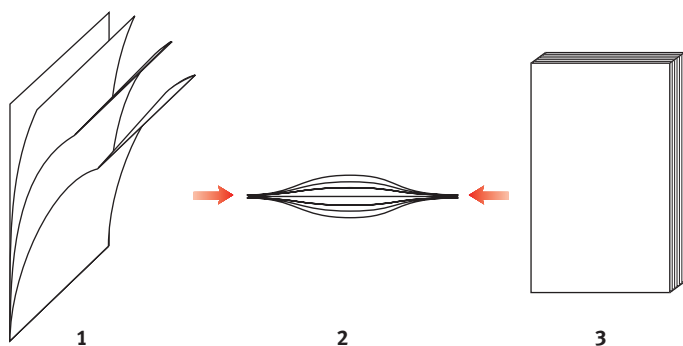

3. Уложите бумагу лицевой стороной вниз и верхним краем в направлении к фронтальной стороне принтера, как показано ниже.

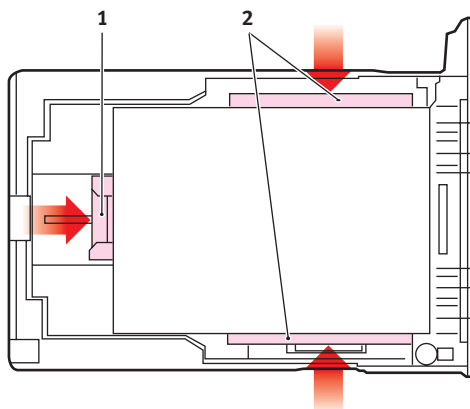

4. Отрегулируйте задний ограничитель (1) и направляющие для бумаги (2) в соответствии с используемым размером бумаги.

Для предотвращения застревания бумаги:

- › Не оставляйте свободного пространства между бумагой, направляющими и задним ограничителем.
  - › Не переполняйте лоток для бумаги. Емкость зависит от типа бумаги.
  - › Не загружайте поврежденную бумагу.
  - › Не загружайте одновременно бумагу разных размеров или типов.
  - › Не выдвигайте лоток для бумаги в процессе печати (за исключением операции, описанной ниже для второго лотка).
  - › Закрывайте лоток для бумаги аккуратно.
5. Если у вас есть два лотка и вы печатаете из первого (верхнего), то вы можете выдвинуть второй лоток во время печати, чтобы загрузить в него бумагу. Однако, если идет печать из второго (нижнего) лотка, то не выдвигайте первый (верхний). Это может привести к застреванию бумаги.

6. Для печати лицевой стороной вниз убедитесь, что накопитель листов лицевой стороной вверх (задний) (3) закрыт (бумага выходит из верхней части принтера). Емкость накопителя составляет около 250 страниц, в зависимости от плотности бумаги.
7. Для печати лицевой стороной вверх убедитесь, что накопитель бумаги лицевой стороной вверх (задний) (3) открыт, и поддержка для бумаги (4) выдвинута. Бумага накапливается в обратном порядке, а емкость накопителя составляет около 100 листов, в зависимости от плотности бумаги.
8. Всегда используйте накопитель лицевой стороной вверх (задний) для плотной бумаги (карточки и др.).

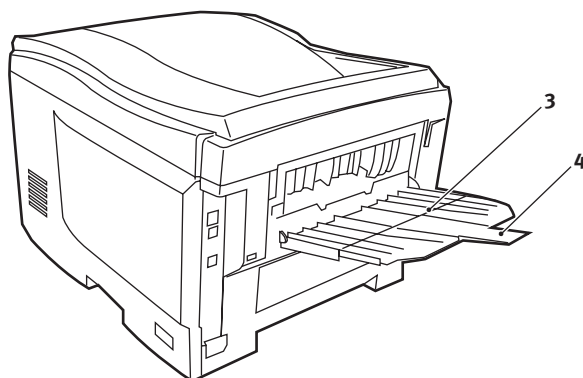

### Предостережение!

Не открывайте и не закрывайте задний выход для бумаги во время печати – это может привести к застреванию бумаги.

## Универсальный лоток

1. Откройте универсальный лоток и мягко нажмите вниз основание для бумаги (1), чтобы обеспечить его защелкивание.

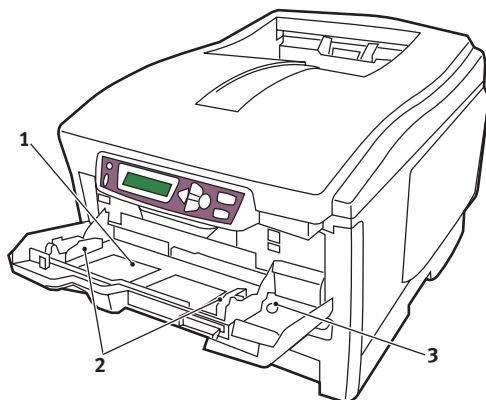

2. Уложите бумагу и отрегулируйте направляющие для бумаги (2) в соответствии с используемым размером бумаги.
  - › Для односторонней печати на фирменных бланках установите бумагу в универсальный лоток отпечатанной стороной вверх, а верхним краем обращенной к принтеру.
  - › Для двусторонней (дуплексной) печати на фирменных бланках установите бумагу отпечатанной стороной вниз и верхним краем, удаленным от принтера. (Для реализации этой функции должен быть установлен дополнительный блок двусторонней печати.)
  - › Конверты должны быть загружены лицевой стороной вверх, верхним краем влево и коротким краем в сторону принтера. Не задавайте двустороннюю печать на конвертах.
  - › Не превышайте максимальную емкость – около 50 листов или 10 конвертов. Максимальная высота стопки составляет 10 мм.
3. Нажмите кнопку защелки лотка (3) внутрь для освобождения основания для бумаги, так чтобы бумага была поднята и захвачена в нужном месте.

Задайте правильный размер бумаги для универсального лотка в Меню носителя (смотрите “Функции меню”).

# Настройки принтера в Windows

Меню панели оператора принтера предусматривают доступ к множеству различных функций. Драйвер принтера в Windows также содержит настройки для многих из этих функций. Если функции, предусмотренные в драйвере, совпадают с функциями меню панели оператора принтера, и вы печатаете документы из Windows, то настройки драйвера принтера отменяют настройки меню.

Все иллюстрации, приведенные в этой главе, относятся к операционной системе Windows XP. Версии Windows 2000 могут слегка отличаться, но принципы остаются теми же. Отличия для Windows 98 и Me рассматриваются в отдельном разделе.

## PCL или PostScript

Комплект поставки принтера включает два драйвера: один для эмуляции PCL, а второй – для PostScript 3. Если вы печатаете главным образом из приложений “Office”, то выберите драйвер PCL. Для более быстрой печати документов в формате PDF выберите PostScript. Если же вы в основном печатаете из профессиональных настольных издательских систем (DTP) и графических приложений, то выберите PostScript.

## Предпочтения печати в приложениях Windows

Когда вы выбираете печать из прикладной программы Windows, на экране появляется диалоговое окно печати. В нем обычно указывается имя принтера, на котором будет отпечатан документ. Рядом с именем принтера есть кнопка **Properties (Свойства)**.

При щелчке по кнопке **Properties** открывается новое окно, содержащее краткий список настроек принтера, имеющихся в драйвере, которые могут быть выбраны для данного документа.

Окно, которое открывается при щелчке по кнопке **Properties**, зависит от установленного драйвера принтера. Драйвер PostScript предлагает иные возможности выбора по сравнению с драйвером PCL.

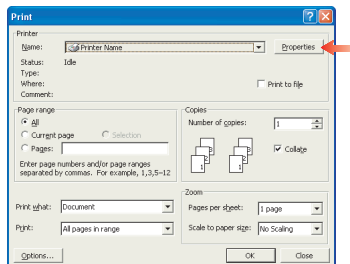

## Эмуляция PostScript

1. Ориентация страницы включает книжную (по высоте) и альбомную (по ширине). "Повернутая" ориентация поворачивает лист на 90 градусов против часовой стрелки.
2. Печать на обеих сторонах листа (для этого требуется устройство двусторонней печати). Вы можете переворачивать страницу по длинному или короткому краю.
3. Страницы могут быть отпечатаны в прямом или в обратном порядке. Если вы используете накопитель для бумаги лицевой стороной вниз (верхний), то прямой порядок печати обычно обеспечивает укладку страниц в порядке их номеров. Если вы используете накопитель лицевой стороной вверх (нижний), то такая укладка обеспечивается при обратном порядке печати.
4. Вы можете задать количество страниц, которое вы хотите отпечатать на листе. Масштаб страниц будет изменен в соответствии с этим количеством. Если вы выбираете печать буклетов (требует установки устройства двусторонней печати), то автоматически устанавливаются две страницы на листе. В этом случае страницы с правильными номерами будут отпечатаны друг против друга, так что при складывании отпечатанного материала получится буклет.
5. Драйвер принтера также предусматривает расширенные возможности, включая загрузку шрифтов True Type и печать буклетов.

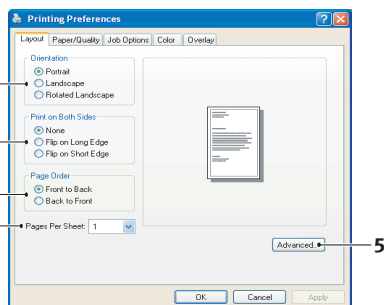

Он содержит обширную интерактивную справочную систему для этих элементов, которая поможет вам выбрать оптимальный вариант печати.

## Эмуляция PCL

При щелчке по кнопке **Properties** из диалогового окна печати прикладной программы открывается окно драйвера принтера, позволяющее указать предпочтения печати для данного документа.

1. Размер бумаги должен соответствовать размеру листа документа (если вы не задаете масштабирование распечатки для соответствия иному размеру) и размеру бумаги, установленному в принтере.

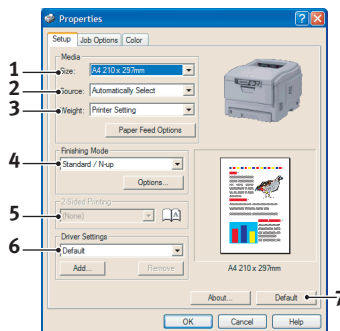

2. В качестве источника подачи бумаги вы можете выбрать Лоток 1 (стандартный лоток для бумаги), Лоток 2 (если вы установили дополнительный второй лоток) или универсальный лоток. Вы можете также щелкнуть по соответствующей части изображения принтера для выбора нужного лотка.
3. Настройки плотности бумаги должны соответствовать типу бумаги, на которой вы хотите печатать.
4. Кроме этого, можно установить различные варианты завершающей печати документа, в частности, нормальная печать одной страницы на листе или N-up (где N может быть любым числом до 16) для печати нескольких страниц на листе в уменьшенном масштабе. При печати буклетов с каждой стороны листа бумаги печатаются две страницы, так что они могут быть сложены в виде буклета. Печать буклета требует установки в принтере устройства двусторонней печати. Печать плакатов обеспечивает вывод больших страниц, включающих несколько листов.
5. При двусторонней печати вы можете задать поворот страницы относительно длинного или короткого края. Естественно, это требует установки в принтере устройства дуплексной печати.
6. Если вы изменили некоторые предпочтения печати и сохранили их в виде набора, то вы можете обратиться к ним вновь. При этом не нужно задавать их заново каждый раз, когда они вам потребуются.
7. Одна кнопка на экране восстанавливает настройки по умолчанию.

## Защищенная печать

Защищенная печать предусматривает возможность отправки конфиденциальных документов на печать и сохранения их в принтере до тех пор, пока вы не будете готовы их распечатать. Документы, отправленные таким образом, будут защищены PIN-кодом (персональный идентификационный номер), который должен быть введен до печати. Это полезно в тех случаях, когда вы должны отпечатать конфиденциальный документ на принтере, который используется совместно с другими лицами, или если другие лица имеют к нему доступ.

### Примечание

Эта возможность требует установки дополнительного внутреннего жесткого диска.

## Отправка документа на печать

1. Из диалогового окна печати прикладной программы выберите параметры печати обычным методом и щелкните по кнопке **Properties**.
2. В окне драйвера на вкладке **Job Options (Опции задания)** выберите **Secure Print (Защищенная печать)** (1).

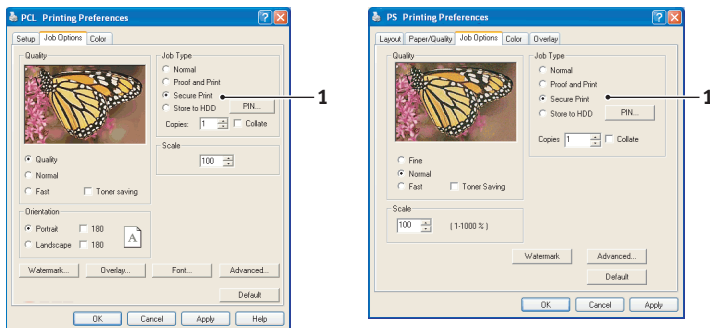

3. На экране появится небольшое всплывающее окно. Введите в этом окне имя задания печати (до 16 символов) и 4-значный PIN-код, используя любую комбинацию цифр от 0 до 7 (не используйте 8 и 9), и щелкните **ОК**.
4. Вновь щелкните **ОК** для закрытия окна драйвера, а затем еще раз для закрытия диалогового окна печати прикладной программы.

Документ будет направлен на жесткий диск принтера, но не будет отпечатан, пока вы не потребуете этого.

## Печать защищенных документов

Защищенные документы хранятся на жестком диске принтера и могут быть отпечатаны одним из двух способов:

- › С панели оператора принтера;
- или...*
- › С рабочего стола компьютера при помощи программы Storage Device Manager (Диспетчер управления хранением), поставляемой на компакт-диске 1 (Drivers and Utilities – Драйверы и утилиты) в комплекте с принтером.

### Печать с панели оператора

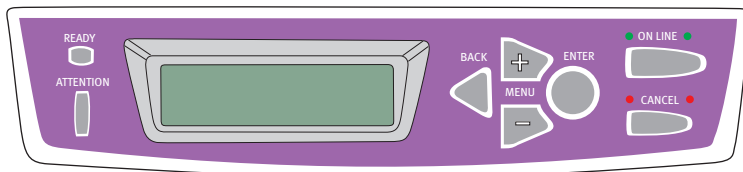

1. Нажмите кнопку **+** для доступа к меню заданий печати.
2. Нажмите **ENTER** для выбора этого меню.
3. При помощи кнопок **+/-** выведите на экран первую цифру вашего PIN-кода и затем нажмите **ENTER** для ввода этой цифры. Повторите эту процедуру для каждой из четырех цифр.
4. Используйте кнопки **+/-** для показа каждого из хранящихся защищенных документов по очереди или для выбора всех документов. Когда требуемый документ выводится на экран, нажмите **ENTER**, чтобы отпечатать его.
5. Если вы выбрали только один документ для печати, то вам будет предложено указать количество раскладываемых копий, которые вы хотите отпечатать (по умолчанию задана 1 копия). При помощи кнопок **+/-** выберите количество копий, которое вы хотите отпечатать, и нажмите **ENTER** для начала печати.

После короткой паузы выбранный документ будет отпечатан. По завершении печати документа он будет автоматически удален с жесткого диска принтера.

## Печать с рабочего стола компьютера

Если вы установили программу Storage Device Manager (Диспетчер управления хранением) с поставляемого компакт-диска, вы можете печатать защищенные документы прямо с рабочего стола компьютера. Это может пригодиться в тех случаях, когда ваше учреждение опустело, и конфиденциальные документы могут быть безопасно отпечатаны по удаленной команде.

1. Из меню Windows **Start** запустите Storage Device Manager (Диспетчер управления хранением).
2. При необходимости используйте окно **SDM Printer Discovery** для поиска всех доступных принтеров в сети или подсоединенных к вашему компьютеру.
3. Выберите пиктограмму принтера, содержащего защищенные документы.
4. Из меню **Printers** выберите **HDD Print Jobs (Печать заданий с жесткого диска)**.
5. В окне печати заданий с жесткого диска выберите опцию **View User Jobs (Просмотр заданий пользователя)** и введите ваш PIN-код в соответствующем текстовом поле. После короткой паузы на экране появится список заданий печати.
6. В списке заданий печати выберите задание, которое вы хотите отпечатать, и щелкните **Print Job(s) (Печать задания(ий))**. При необходимости задайте желаемое количество экземпляров после появления соответствующей подсказки.

После короткой паузы документ будет отпечатан. По завершении печати документа он будет автоматически удален с жесткого диска принтера.

## Проверка и печать

Эта возможность позволяет отпечатать один проверочный экземпляр документа перед печатью нескольких копий этого документа.

### Примечание

Эта возможность требует установки дополнительного внутреннего жесткого диска в принтере.

## Отправка документа на печать

1. Из диалогового окна печати прикладной программы выберите нужное количество копий и щелкните по кнопке **Свойства**.
2. В окне драйвера во вкладке **Опции задания** выберите **Проверка и печать (2)**.

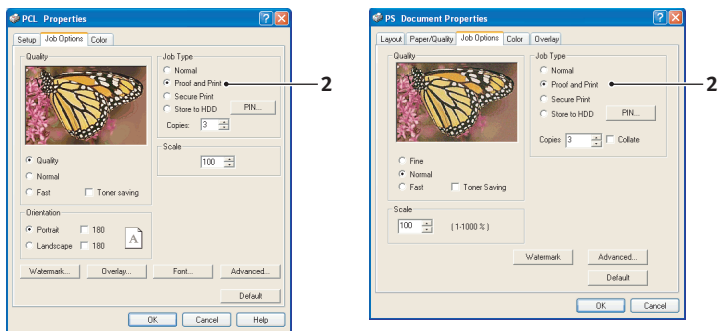

3. На экране появится небольшое всплывающее окно. Введите в этом окне имя задания печати (до 16 символов) и 4-значный PIN-код, используя любую комбинацию цифр от 0 до 7 (не используйте 8 и 9), и щелкните **ОК**.
4. Щелкните **ОК** для закрытия окна драйвера, а затем еще раз вновь для закрытия диалогового окна печати прикладной программы.

Документ будет направлен на жесткий диск принтера, но будет отпечатана только первая копия.

## Печать оставшихся копий

Документы хранятся на жестком диске принтера и могут быть отпечатаны одним из двух способов:

- › С панели оператора принтера;
- ИЛИ...*
- › С рабочего стола компьютера при помощи программы Storage Device Manager (Диспетчер управления хранением), поставляемой на компакт-диске 1 (Drivers and Utilities – Драйверы и утилиты) вместе с принтером.

### Печать с панели оператора

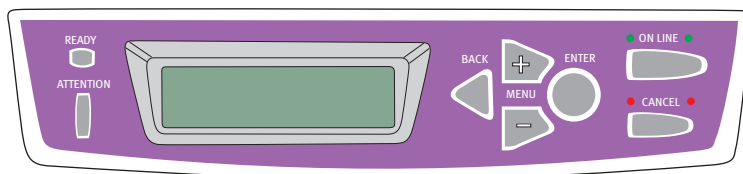

1. Нажмите кнопку **+** для доступа к меню заданий печати.
2. Нажмите **ENTER** для выбора этого меню.
3. Используйте кнопки **+/-** для показа первой цифры вашего PIN-кода и затем нажмите **ENTER** для ввода этой цифры. Повторите эту процедуру для каждой из четырех цифр.
4. Используйте кнопки **+/-** для показа каждого из хранящихся документов по очереди. Когда требуемый документ выводится на экран, нажмите **ENTER** для печати документа(тов).
5. При помощи кнопок **+/-** выберите количество копий, которое вы хотите отпечатать, и нажмите **ENTER** для начала печати.

После короткой паузы будет начата печать выбранного документа. По завершении печати документа он будет автоматически удален с жесткого диска принтера.

## Печать с рабочего стола компьютера

Если вы установили программу Storage Device Manager (Диспетчер управления хранением) с поставляемого компакт-диска, то вы можете также печатать документы прямо с рабочего стола компьютера.

1. Из меню Windows **Start** запустите Storage Device Manager (Диспетчер управления хранением).
2. При необходимости используйте окно **SDM Printer Discovery** для поиска всех доступных принтеров в сети или подсоединенных к вашему компьютеру.
3. Выберите пиктограмму принтера, содержащего защищенные документы.
4. Из меню **Printers** выберите **HDD Print Jobs (Печать заданий с жесткого диска)**.
5. В окне печати заданий с жесткого диска выберите опцию **View User Jobs (Просмотр заданий пользователя)** и введите ваш PIN-код в соответствующем текстовом поле. После короткой паузы на экране появится список заданий печати.
6. В списке заданий печати выберите задание, которое вы хотите отпечатать, и щелкните **Print Job(s) (Печать задания(ий))**. При необходимости задайте желаемое количество экземпляров после появления соответствующей подсказки.

После короткой паузы документ будет отпечатан. По завершении печати документа он будет автоматически удален с жесткого диска принтера.

## Печать постоянных документов

С помощью этой опции вы можете создавать стандартные документы, которые вы часто печатаете, и затем хранить их на внутреннем жестком диске принтера. Вы можете затем печатать их в любой момент без необходимости вновь отправлять их с компьютера.

### Примечание

Эта возможность требует установки дополнительного внутреннего жесткого диска в принтере.

## Отправка документа на печать

1. Из диалогового окна печати прикладной программы выберите нужное количество копий и щелкните **Свойства**.
2. В окне драйвера во вкладке **Опции задания** выберите **Сохранить на жестком диске** (1).

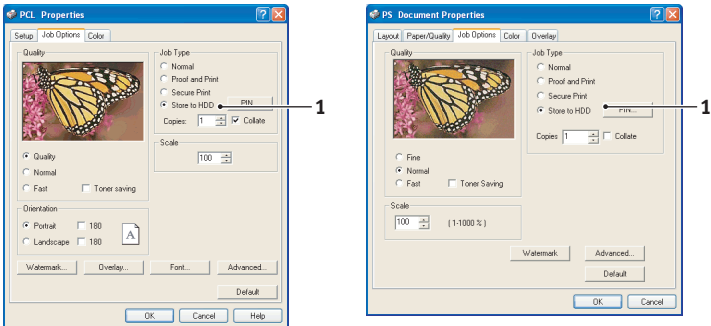

3. В небольшом всплывающем окне, которое появится на экране, введите имя для этого задания печати (до 16 символов) и 4-значный PIN-код, используя любую комбинацию цифр от 0 до 7 (не используйте 8 и 9), и щелкните **ОК**.
4. Щелкните **ОК** для закрытия окна драйвера, а затем еще раз для закрытия диалогового окна печати прикладной программы.

Документ будет направлен на жесткий диск принтера, но не будет отпечатан.

## Печать хранящихся документов

Документы, хранящиеся на жестком диске принтера, могут быть отпечатаны одним из двух способов:

- › С панели оператора принтера;
- или...*
- › С рабочего стола компьютера при помощи программы Storage Device Manager (Диспетчер управления хранением), поставляемой на CD1 (Drivers and Utilities – Драйверы и утилиты) вместе с принтером.

### Печать с панели оператора

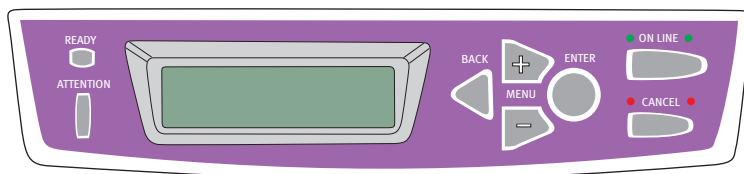

1. Нажмите кнопку **+** для доступа к меню заданий печати.
2. Нажмите **ENTER** для выбора этого меню.
3. Используйте кнопки **+/-** для показа первой цифры вашего PIN-кода и затем нажмите **ENTER** для ввода этой цифры. Повторите эту процедуру для каждой из четырех цифр.
4. Используйте кнопки **+/-** для показа каждого из хранящихся защищенных документов по очереди или для выбора всех документов. Когда показан требуемый документ, нажмите **ENTER**, чтобы его отпечатать.
5. Если вы выбрали только один документ для печати, вам будет предложено указать количество раскладываемых копий, которые вы хотите отпечатать (по умолчанию задана 1 копия). При помощи кнопок **+/-** выберите количество копий, которое вы хотите отпечатать, и нажмите **ENTER** для начала печати. После короткой паузы выбранный документ будет отпечатан.

## Печать с рабочего стола компьютера

Если вы установили программу Storage Device Manager (Диспетчер управления хранением) с поставляемого компакт-диска, то вы можете также печатать документы прямо с рабочего стола компьютера.

1. Из меню Windows **Start** запустите Storage Device Manager (Диспетчер управления хранением).
2. При необходимости используйте окно **SDM Printer Discovery** для поиска всех доступных принтеров в сети или подсоединенных к вашему компьютеру.
3. Выберите пиктограмму принтера, содержащего защищенные документы.
4. Из меню **Printers** выберите **HDD Print Jobs (Печать заданий с жесткого диска)**.
5. В окне печати заданий с жесткого диска выберите опцию **View User Jobs (Просмотр заданий пользователя)** и введите ваш PIN-код в соответствующем текстовом поле. После короткой паузы на экране появится список заданий печати.
6. В списке заданий печати выберите задание, которое вы хотите отпечатать, и щелкните **Print Job(s) (Печать задания(ий))**. При необходимости задайте желаемое количество экземпляров после появления соответствующей подсказки.

После короткой паузы документ будет отпечатан.

# Отличия для Windows 9x/Me

Экраны и некоторые процедуры в Windows 9x/Me существенно отличаются от других версий Windows (2000/XP и т.д.). Настоящая глава в основном посвящена этим отличиям. Для получения более подробной информации можно обратиться к соответствующей теме или к интерактивному справочному руководству.

## Настройки принтера в Windows

### PCL или PostScript

Комплект поставки принтера включает два драйвера: один для эмуляции PCL, а второй – для PostScript 3. Если вы в основном печатаете из "офисных" приложений, выберите драйвер PCL. Для более быстрой печати документов в формате PDF выберите PostScript. Если же вы работаете главным образом с профессиональными настольными издательскими системами и графическими приложениями, также предпочтителен PostScript.

### Примечание

Для обоих драйверов – если в принтере установлено дополнительное устройство, в частности, жесткий диск или устройство двусторонней печати, убедитесь в том, что они активизированы в диалоговом окне Start/Settings/Printers/Properties/Device options (Пуск/Настройки/Принтеры/Свойства/Опции устройства).

## Предпочтения печати в приложениях Windows

Когда вы выбираете печать из прикладной программы Windows, на экране появляется диалоговое окно печати. В нем обычно указывается имя принтера, на котором будет отпечатан документ. Рядом с именем принтера есть кнопка **Properties** (Свойства).

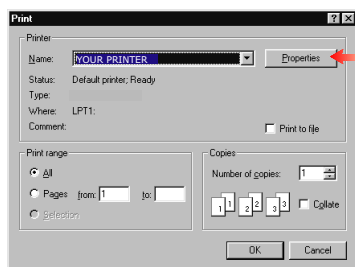

При щелчке по кнопке **Properties (Свойства)** открывается новое окно, содержащее краткий список настроек принтера, имеющих в драйвере, которые могут быть выбраны для данного документа.

Окно, которое открывается при щелчке по кнопке **Properties**, зависит от установленного драйвера принтера. Драйвер PostScript предлагает иные возможности выбора по сравнению с драйвером PCL.

## Эмуляция PostScript

1. Размер бумаги должен соответствовать размеру листа документа (если вы не задаете масштабирование распечатки для соответствия иному размеру) и размеру бумаги, установленному в принтере.

2. Вы можете задать количество страниц, которое вы хотите отпечатать на листе. Масштаб страниц будет изменен в соответствии с этим количеством.

3. Ориентация страницы включает книжную (по высоте) и альбомную (по ширине). "Повернутая" ориентация поворачивает лист на 90 градусов против часовой стрелки.

4. При выборе "More Options (Другие опции)" вы можете переворачивать лист по длинному или короткому краю при печати на обеих сторонах листа (при этом требуется устройство двусторонней печати).

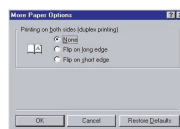
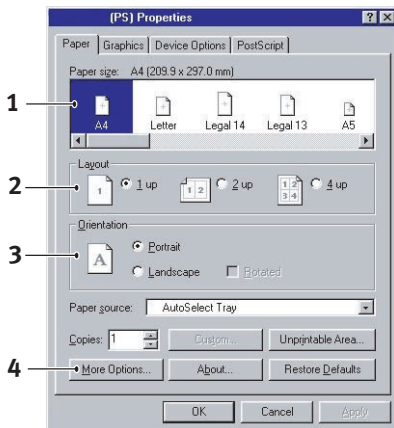

Драйвер принтера содержит подробное интерактивное справочное руководство по этим вопросам, которое поможет вам сделать оптимальный выбор.

## Эмуляция PCL

При щелчке по кнопке **Properties (Свойства)** в диалоговом окне печати прикладной программы открывается окно драйвера, в котором можно указать предпочтения печати для данного документа.

1. Размер бумаги должен соответствовать размеру листа документа (если вы не задаете масштабирование распечатки для соответствия иному размеру) и размеру бумаги, установленному в принтере.

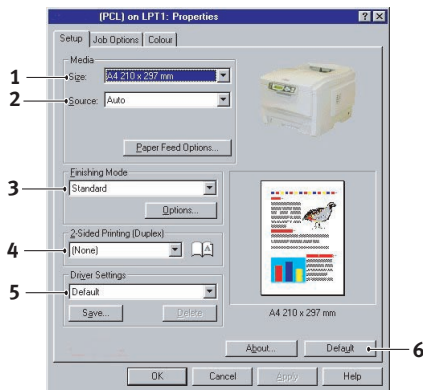

2. Вы можете выбрать источник подачи бумаги, в частности, Лоток 1 (стандартный лоток для бумаги), Лоток 2 (если установлен второй дополнительный лоток для бумаги) или универсальный лоток. Вы можете также щелкнуть по соответствующей части графического экрана для выбора нужного лотка.
3. Кроме этого, можно установить различные варианты завершающей печати документа, в частности, нормальная печать одной страницы на листе или N-up (где N- может быть любым числом до 16) для печати нескольких страниц на листе в уменьшенном масштабе. При печати буклетов с каждой стороны листа бумаги печатаются две страницы, так что они могут быть сложены в виде буклета. Печать буклета требует установки в принтере устройства двусторонней печати.

Печать плакатов обеспечивает вывод больших страниц, включающих несколько листов.

4. При двусторонней печати вы можете задать поворот страницы относительно длинного или короткого края. Естественно, это требует установки в принтере устройства двусторонней печати.
5. Если вы изменили некоторые предпочтения печати и сохранили их в виде набора, то вы можете обратиться к ним вновь. При этом не нужно задавать их заново каждый раз, когда они вам потребуются.
6. Одна кнопка на экране восстанавливает настройки по умолчанию.

# Защищенная печать

Защищенная печать предусматривает возможность отправки конфиденциальных документов на печать и сохранения их в принтере до тех пор, пока вы не будете готовы их распечатать. Документы, отправленные таким образом, будут защищены PIN-кодом (персональный идентификационный номер), который должен быть введен до печати. Это полезно в тех случаях, когда вы должны отпечатать конфиденциальный документ на принтере, который совместно используется с другими лицами, или если другие лица имеют к нему доступ.

## Примечание

При использовании драйверов PS и PCL эта возможность требует установки и активизации дополнительного внутреннего жесткого диска в диалоговом окне Settings/Printers/Properties/Device options (Пуск/Настройки/Принтеры/Свойства/Опции устройства).

## Отправка документа на печать

Выберите параметры печати в диалоговом окне печати прикладной программы так, как вы обычно это делаете, и щелкните по кнопке **Properties (Свойства)**.

### Эмуляция PCL

1. В окне драйвера во вкладке **Job Options (Опции задания)** выберите **Secure Print (Защищенная печать)** (1).
2. На экране появится небольшое всплывающее окно. Введите в нем имя текущего задания печати (не более 16 символов) и четырехзначный PIN-код, используя любое сочетание цифр от 0 до 9. Затем щелкните **OK**.

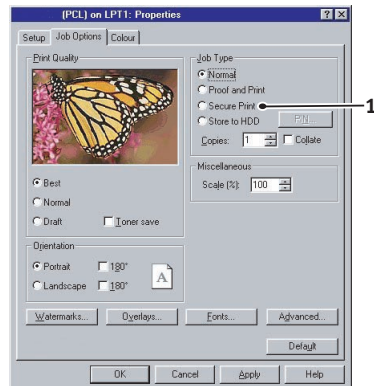

3. Вновь щелкните **OK**, чтобы закрыть окно драйвера, и еще раз – для закрытия диалогового окна печати прикладной программы.

## Эмуляция PostScript

1. В окне драйвера во вкладке "Device Options (Опции устройства)" выберите "Secure Print (Защищенная печать)" (1).

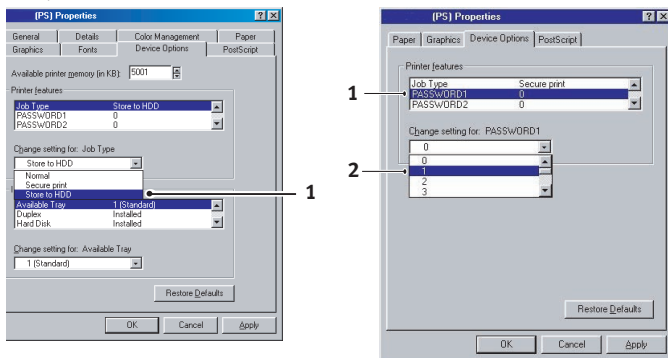

2. В "Printer Features (Свойства принтера)" выберите "Пароль 1", а затем цифру от 0 до 9 для изменения настроек в раскрываемом списке. Повторите эту же операцию для паролей 2 - 4.
3. Вновь щелкните ОК, чтобы закрыть окно драйвера, и еще раз – для закрытия диалогового окна печати прикладной программы.

Документ отправляется на жесткий диск принтера, но не будет отпечатан до поступления специальной команды.

Информация о печати защищенных документов приведена в главе "Настройки принтера в Windows".

## Проверка и печать

Эта возможность позволяет отпечатать один проверочный экземпляр документа перед печатью нескольких копий этого документа.

### Примечание

При использовании драйверов PS и PCL эта возможность требует установки и активизации дополнительного внутреннего жесткого диска в диалоговом окне Settings/Printers/Properties/Device options (Пуск/Настройки/Принтеры/Свойства/Опции устройства).

## Отправка документа на печать

Выберите требуемое число копий из прикладной программы и щелкните по кнопке **Properties (Свойства)**.

1. В окне драйвера во вкладке **Job Options (Опции задания)** выберите **Proof and Print (Проверка и печать)** (1).
2. На экране появится небольшое всплывающее окно. Введите в нем имя текущего задания печати (не более 16 символов) и четырехзначный PIN-код, используя любое сочетание цифр от 0 до 9. Затем щелкните **OK**.

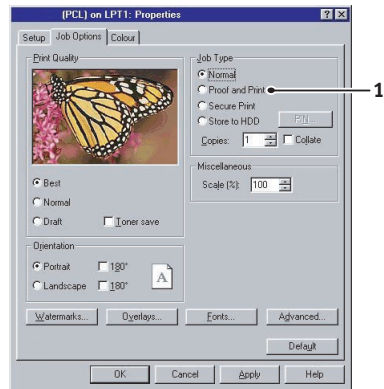

3. Вновь щелкните **OK**, чтобы закрыть окно драйвера, и еще раз – для закрытия диалогового окна печати прикладной программы.

Документ отправляется на жесткий диск принтера, но будет отпечатана только первая копия.

Информация о печати остальных копий документов приведена в главе “Настройки принтера в Windows”.

## Сохранить на жестком диске

С помощью этой опции вы сможете создавать стандартные документы, которые нужно часто печатать, и сохранять их на внутреннем жестком диске принтера. Вы можете затем печатать их в любой момент без необходимости вновь отправлять их с компьютера.

### Примечание

При использовании драйверов PS и PCL эта возможность требует установки и активизации дополнительного внутреннего жесткого диска в диалоговом окне Settings/Printers/Properties/Device options (Пуск/Настройки/Принтеры/Свойства/Опции устройства).

## Отправка документа на печать

Выберите параметры печати в диалоговом окне печати прикладной программы так, как вы обычно это делаете, и щелкните по кнопке **Properties (Свойства)**.

### Эмуляция PCL

1. Во вкладке **Job Options (Опции задания)** окна драйвера принтера выберите **Store to HDD (Сохранить на жестком диске)** (1).
2. На экране появится небольшое всплывающее окно. Введите в нем имя текущего задания печати (не более 16 символов) и четырехзначный PIN-код, используя любое сочетание цифр от 0 до 9. Затем щелкните **OK**.
3. Вновь щелкните **OK**, чтобы закрыть окно драйвера, и еще раз – для закрытия диалогового окна печати прикладной программы.

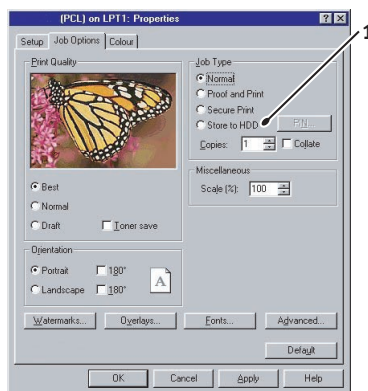

## Эмуляция PostScript

1. Во вкладке "Device Options (Опции устройства)" окна драйвера принтера выберите "Store to HDD (Сохранить на жестком диске)" (1).

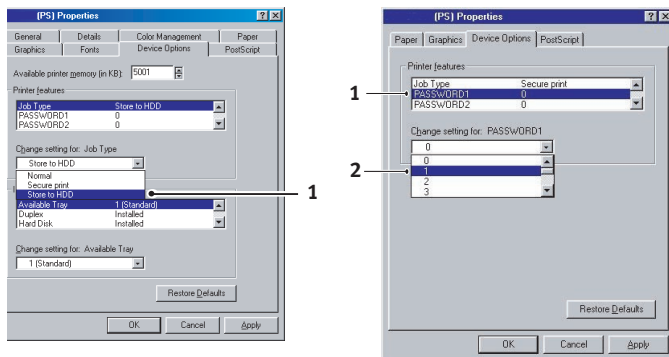

2. В "Printer Features (Свойства принтера)" выберите "Пароль 1" (1 выше справа), а затем цифру от 0 до 9 для изменения настроек в раскрывающемся списке (2 выше справа). Повторите эту же операцию для паролей 2 - 4.

### Примечание

“Пароль” – это часть PIN-кода.

Пароль 1 представляет собой первую цифру PIN-кода, пароль 2 – вторую и так далее.

3. Вновь щелкните ОК, чтобы закрыть окно драйвера, и еще раз – для закрытия диалогового окна печати прикладной программы.

Документ отправляется на жесткий диск принтера, но не будет отпечатан.

Информация о печати документов, сохраненных на диске, приведена в главе “Настройки принтера в Windows”.

# Цветная печать

## Выбор метода подбора цветов

Невозможно подобрать "правильный" способ обеспечения соответствия между документом на экране компьютера и его эквивалентом на бумаге. Существует много факторов, влияющих на получение точных и воспроизводимых цветов.

Приводимые ниже указания могут помочь вам добиться оптимальных результатов печати. Предусмотрено несколько возможностей обеспечения требуемого соответствия цветов, в зависимости от печатаемого документа.

Настоящие рекомендации приведены только для общего руководства. Фактические результаты могут различаться в зависимости от программы, из которой ведется печать. Некоторые программы заменяют установки подбора цветов в драйвере принтера без предупреждения.

### **RGB или CMYK?**

Указания по выбору метода подбора цветов между красным, зеленым и голубым (RGB) и бирюзовым, пурпурным, желтым и черным (CMYK).

Как правило, большинство документов печатается в формате RGB. Это наиболее распространенный формат, и если вы не знаете, в каком цветовом режиме выполнен ваш документ, логично предположить, что это RGB.

Обычно документы CMYK используются только в настольных издательских системах и в графических приложениях.

## Соответствие фотографических изображений

### **Только RGB**

Система соответствия цветов Oki Colour Matching, как правило, достаточно эффективна. Выберите метод соответствия, подходящий для вашего экрана.

## RGB или CMYK

Если вы печатаете фотографические изображения из такой графической программы, как Adobe PhotoShop, вы можете смоделировать печатаемое изображение на экране с помощью системы цветопроб. Для этого следует использовать профили ICC, поставляемые Oki, а затем с их помощью отпечатать изображение в качестве Пространства печати (или Пространства вывода).

## Соответствие конкретных цветов

(Например, эмблемы компании.)

### Только RGB

- Система соответствия цветов Oki Colour Matching и настройки sRGB (драйвер PCL или PS).
- Система соответствия цветов PostScript с использованием опции относительной колориметрии.
- При помощи сервисной программы цветowych образцов (1) отпечатайте диаграмму образцов RGB и введите желаемые значения RGB в указатель цветов прикладной программы.

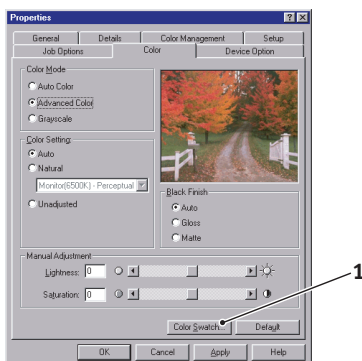

## Печать живых цветов

### Только RGB

- Для этого используется система соответствия цветов Oki Colour Matching с настройками Монитор 6500k Vivid, sRGB или Цифровой фотоаппарат (эмуляции PCL или PostScript).

# Драйвер PCL

## Доступ к опциям подбора цветов

Опция подбора цветов в драйвере принтера призвана помочь вам обеспечить соответствие отпечатанных цветов цветам на экране компьютера или в другом источнике, например, в цифровом фотоаппарате.

Возможности управления цветом, предусмотренные в драйвере PCL, рассчитаны только на работу с данными RGB. Если вы печатаете данные CMYK, то мы рекомендуем использовать драйвер PostScript.

Для открытия опций подбора цветов из Панели управления Windows

1. Откройте окно **Printers (Принтеры)**. Щелкните правой кнопкой мыши и выберите **Properties (Свойства)**.
2. Выберите вкладку **Colour (Цвет)**.

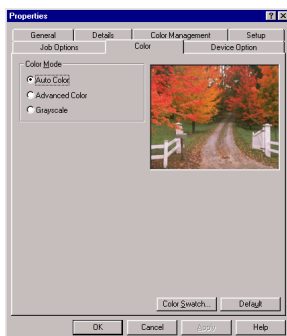

Для открытия опций подбора цветов из прикладной программы Windows:

1. Выберите **File — Print... (Файл—Печать...)** из меню прикладной программы.
2. Щелкните по кнопке **Properties (Свойства)** рядом с именем принтера.

## Задайте опции подбора цветов

1. Во вкладке **Colour (Цвет)** выберите **Advanced (Расширенный)** (1) режим управления цветом и **Manual (Ручное управление цветом)** для подбора цветов.

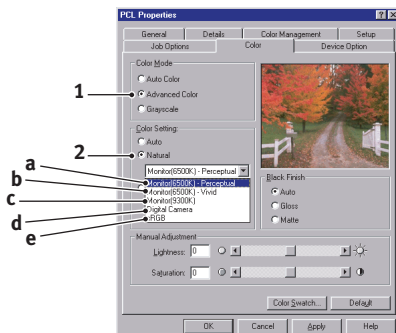

2. Выберите из доступных опций:

(a) **Монитор (6500k) Perceptual**

Оптимизирован для печати фотографий при дневном свете.

(b) **Монитор (6500k) Vivid**

Оптимизирован для печати ярких цветов. Подходит для печати деловых графических документов.

(c) **Монитор (9300k)**

Оптимизирован для печати фотографий при использовании профессионального графического монитора.

(d) **Цифровой фотоаппарат**

Оптимизирован для печати фотографий, полученных с помощью цифрового фотоаппарата. Воспроизводит отпечатки в более светлых и ярких тонах. Для некоторых фотографий могут лучше подойти другие настройки, в зависимости от снимаемых объектов и условий съемки.

(e) **sRGB**

Оптимизирован для соответствия конкретных цветов, например цвет эмблемы компании. Цвета, включенные в цветовую гамму принтера, печатаются без малейшего изменения. Меняются только цвета, не входящие в набор печатаемых цветов.

## Использование цветowych образцов

Функция цветowych образцов печатает таблицу, содержащую диапазон цветowych образцов. Заметьте, что это не весь диапазон цветов, воспроизводимых принтером. Для каждого образца указаны его значения RGB (красный, зеленый, синий). Это может быть использовано для выбора определенных цветов в прикладной программе, позволяющей выбирать собственные значения RGB. Щелкните по кнопке "Color Swatch (Цветовая палитра)" (1) и выберите любой из доступных вариантов.

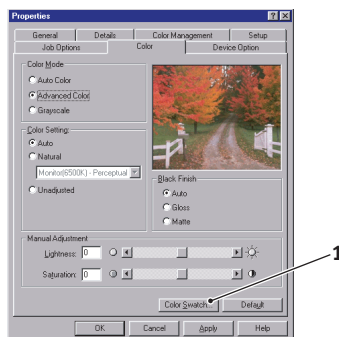

### Пример использования функции цветowych образцов:

Допустим, что вам нужно напечатать эмблему, включающую определенный оттенок красного цвета. Вам следует выполнить следующие шаги:

1. Отпечатайте цветовой образец, затем выберите оттенок красного, наиболее соответствующий вашим требованиям.
2. Запишите значения RGB для выбранного вами оттенка.
3. Введите эти значения, используя указателя цвета, и измените эмблему соответственно.

Цвет в системе цветопередачи RGB, который вы видите на экране, может отличаться от цвета, распечатанного на цветовой образце. В этом случае не стоит беспокоиться – просто экран и принтер воспроизводят цвета по-разному. Однако это не имеет значения, поскольку вашей главной целью является печать нужного цвета.

# Драйвер PostScript

## Опции подбора цветов

Драйвер PostScript предлагает несколько различных методов управления результатами печати.

Некоторые опции подбора цветов работают только с определенными типами данных. В таблице ниже приведены возможные опции и указано, на какие типы данных они влияют.

Опция подбора цветов	Данные RGB	Данные CMYK
Подбор цветов Oki	Да	Нет
Подбор цветов PostScript	Да	Да
Симуляция чернил CMYK	Нет	Да
Механизм подбора цветов в Windows (ICM)	Да	Нет

### Подбор цветов Oki

Представляет собой систему подбора цветов, разработанную компанией Oki, и влияет только на данные RGB.

- › **Perceptual** настройки являются наилучшими для печати фотографических изображений.
- › **Vivid (Живой цвет)** или **Digital Camera (Цифровой фотоаппарат)** воспроизводят самые яркие цвета.
- › **sRGB** является идеальным вариантом для обеспечения соответствия определенных цветов (например, печать эмблемы компании).

### Монитор (6500k) Perceptual

Оптимизирован для печати фотографий при использовании монитора с цветовой температурой 6500K.

### Монитор (6500k) Vivid

Оптимизирован для печати ярких фотографий при использовании монитора с цветовой температурой 6500K. Подходит для печати деловых графических и текстовых документов.

### Монитор (9300k)

Оптимизирован для печати фотографий при использовании монитора с цветовой температурой 9300K.

## **Цифровой фотоаппарат**

Оптимизирован для печати фотографий, полученных с помощью цифрового фотоаппарата. Воспроизводит отпечатки в более светлых и ярких тонах. Для некоторых фотографий могут лучше подойти другие настройки, в зависимости от снимаемых объектов и условий съемки.

## **sRGB**

Оптимизирован для соответствия конкретных цветов, например цвет эмблемы компании.

Цвета, включенные в цветовую гамму принтера, печатаются без малейшего изменения. Меняются только цвета, не входящие в набор печатаемых цветов.

## **Подбор цветов PostScript**

Использует словари цветопередачи PostScript (Colour Rendering Dictionaries), встроенные в принтер и влияющие на данные RGB и CMYK.

## **Задачи цветопередачи**

В процессе печати цветовое пространство документа преобразуется в цветовое пространство принтера. Задачей цветопередачи является создание набора правил, определяющих процесс этого преобразования.

Возможности цветопередачи, обеспечиваемой драйверами принтера, включают:

### **› Perceptual**

Лучший выбор для печати фотографий. Сжимает исходную гамму в цветовую гамму принтера с сохранением общего вида изображения. Это может изменить общий вид изображения, поскольку все цвета смещаются совместно.

### **› Насыщенность**

Лучший выбор для ярких и насыщенных фотографий, обеспечивающий менее точное соответствие цветов. Поэтому данный режим оптимален при печати графических документов, графиков, схем и т.д. Он отображает насыщенные цвета исходной цветовой гаммы в насыщенные цвета цветовой гаммы принтера.

### › **Абсолютный колориметрический**

Оптimalен при печати чистых цветов и оттенков, например, эмблемы компании и т.п. Подбирает цвета, которые точно совпадают в обоих устройствах, и преобразует цвета, находящиеся за пределами цветовой гаммы, в ближайший эквивалент, предусмотренный в принтере. Пытается печатать белый цвет таким, как он выглядит на экране. Белый цвет на экране компьютера часто отличается от белого цвета бумаги, что может проявиться в подавлении цветов, особенно в светлых зонах изображения.

### › **Относительный колориметрический**

Подходит для проверки цветowych изображений СМΥК на настольном принтере. Во многом подобен Абсолютному колориметрическому, за исключением того, что он масштабирует белый цвет источника в соответствии с (обычно) белым цветом бумаги. В отличие от Абсолютного колориметрического, он пытается учесть белый цвет бумаги.

## Симуляция чернил СМΥК

Влияет только на данные СМΥК.

Эта опция моделирует результаты печати с использованием печатных прессов и чернил типа SWOP, Euroscale или Тоуо. При использовании симуляции чернил СМΥК рекомендуется отключить все остальные методы подбора цветов принтера. Выберите опцию отсутствия подбора цветов в опциях подбора цветов драйвера принтера.

## Подбор цветов только для Windows ICM

Влияет только на данные RGB.

ICM представляет собой систему подбора цветов, встроенную в Windows.

Windows ICM использует для экрана компьютера и принтера профили ICC, описывающие цвета, которые могут воспроизводить эти устройства. Профили ICC могут быть отнесены к принтеру во вкладке Colour Management (Управление цветом) драйвера принтера.

Цветовые профили могут быть уже отнесены к драйверу, в зависимости от того, как был установлен драйвер принтера,.

Для отнесения цветowych профилей ICC к драйверу принтера:

1. Войдите в настройки принтера из меню **Start (Пуск)**.

2. Щелкните правой кнопкой мыши и выберите **Properties (Свойства)**.
3. Щелкните по вкладке Colour Management (Управление цветом).
4. В окне “Colour Profiles currently associated with this printer (Цветовые профили, сопоставленные данному принтеру)” вы увидите наименования, которые соответствуют вашей модели принтера. Если это окно пусто, щелкните “Add (Добавить...)” и укажите профили ICC для вашего принтера.

Windows ICM использует информацию в этих профилях для преобразования цветов документов в цвета, воспроизводимые принтером. Таким образом выполняемое преобразование управляется через ICM драйвера принтера.

## Надпечатки и макрокоманды

### Примечание

Надпечатки PostScript отсутствуют в Windows 95/98/Me.

### Создание надпечаток PCL

Для создания надпечатки следует выполнить три шага:

1. Создайте форму данных с использованием прикладной программы, и отпечатайте ее в файл принтера (.PRN).
2. С помощью программы Storage Device Manager (Диспетчер управления хранением), поставляемой на компакт-диске в комплекте с принтером, создайте "файл проекта", импортируйте файл(ы) .PRN и загрузите полученные файлы фильтров (.BIN) в принтер.
3. В дальнейшем вы можете использовать загруженные файлы для определения готовых надпечаток при печати любых документов.

При печати файлов надпечаток на диск не пользуйтесь специальными возможностями, например, двусторонняя печать или печать в нескольких экземплярах. Они не подходят к макрокомандам и применимы только к готовым документам.

### Шаг 1: Создание изображения надпечатки

1. Создайте изображение надпечатки с помощью вашей любимой прикладной программы, например, графической, и сохраните его.
2. Откройте диалоговое окно **Print... (Печать...)** в прикладной программе.
3. Убедитесь, что выбранное имя принтера (1) является именем вашего драйвера PCL принтера.
4. Выберите опцию **Print To File (Печатать в файл)** (2).
5. Щелкните **Properties (Свойства)** и убедитесь в том, что все настройки драйвера соответствуют текущему заданию печати.

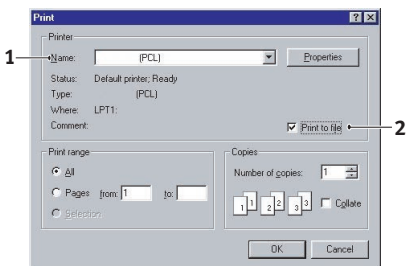

6. Щелкните **ОК**. Когда на экране появится подсказка ввести имя файла, напечатайте значимое наименование с расширением .PRN.
7. Закройте прикладную программу.

## Шаг 2: Создайте и загрузите макрокоманды

### Примечание

Убедитесь в том, что установлен диспетчер хранения Storage Device Manager (на компакт-диске, содержащем драйверы принтера, “Утилиты программного обеспечения”).

1. В меню Windows выберите **Start/Programs/Okidata (Пуск/Программы/Okidata)**, запустите **Storage Device Manager (SDM)** и подождите, пока он обнаружит принтер.
2. Для запуска нового проекта выберите **Projects→New Project (Проекты →Новый проект)**.
3. Выберите **Projects—Filter Macro File (Проекты—Фильтрация файлов макрокоманд)**. На экране появится диалоговое окно "Фильтрация моделей принтера". Выполните все необходимые изменения настроек и щелкните **ОК**.  
**Например:** Если вы создали черный овал в программе MS Paint и оставили помеченными все фильтры управления цветом, то при использовании надпечатки черный овал будет отпечатан как черный прямоугольник. Для сохранения овальной формы выключите (отмените выбор) фильтры "Configure Image Data (Конфигурация данных изображения)", "Palette ID (Идентификатор цветовой палитры)" и "Palette Control (Управление цветовой палитрой)".
4. В раскрывающемся списке **тип файлов** выберите **файлы PRN (\*.prn)**.
5. Перейдите к папке, где хранятся PRN файлы, и выберите один или несколько файлов для включения в набор для надпечатки. Вы можете использовать более одного файла макрокоманд в проекте. Например, один файл для первой страницы, и другой – для следующих страниц. Используйте стандартную технику Windows (клавиши Shift или Ctrl) для выбора нескольких файлов по мере необходимости.
6. Щелкните **Орен (Открыть)** для добавления этих файлов к текущему проекту. (При желании вы также можете перетаскивать файлы из программы Windows Explorer прямо в окно проекта.) Когда появится сообщение, подтверждающее создание файла фильтра, щелкните **ОК** для закрытия сообщения.

7. В окне проекта будет указан один файл .BIN для каждого добавленного файла принтера. *Обязательно запишите имена и идентификационные номера каждого файла. Они вам еще понадобятся.*

Если вы хотите отредактировать имена или идентификационные номера, то дважды щелкните по файлу и введите данные.

**Устройство** включает следующие данные:

**0** = разбиение диска принтера PCL;

**1** = стандартное разбиение диска принтера;

**%disk0%** = разбиение диска принтера PostScript;

**2** = флэш-память PCL

**%Flash0%** = флэш-память PostScript

### Примечание

Имена чувствительны к регистру. В дальнейшем их следует воспроизвести *точно так же*, как они приведены в этом списке.

8. Выберите **Projects→Save Project (Проекты→Сохранить проект)** и введите значимое имя (например, “Letter Stationery”), чтобы вы смогли найти его.
9. Выберите **Projects→Send Project Files to Printer (Проекты→Отправить файлы проектов на принтер)**.
10. При появлении сообщения “Command Issued (Команда выполнена)”, подтверждающего завершение загрузки, щелкните **ОК** для закрытия сообщения.

### Проверка печати макрокоманды

1. Выберите **Printers→Test Macro (Принтеры→Проверка макрокоманды)**.
2. В окне проверки печати макрокоманд введите номер ID и щелкните **ОК**. После короткой паузы принтер отпечатает макрокоманду.
3. После проверки всех макрокоманд щелкните **Exit (Выход)**.
4. Щелкните по стандартной кнопке **закрытия программ в Windows (X)** либо выберите **Projects→Exit (Проекты→Выход)** для закрытия диспетчера хранения (Storage Device Manager).

### Шаг 3: Определение надпечаток

Это заключительный шаг перед тем, как новые надпечатки будут готовы к использованию.

1. Откройте окно **Printers (Принтеры)** из меню **Start (Пуск)** или из Панели управления Windows.
2. Щелкните правой кнопкой мыши по соответствующей пиктограмме принтера PCL и выберите **Printing Preferences (Предпочтения печати)** из всплывающего меню.
3. На вкладке Job Options (Опции задания) щелкните кнопку **Overlay (Надпечатка)**.
4. В окне надпечаток щелкните по кнопке **Define Overlays (Определить надпечатки)** (1).

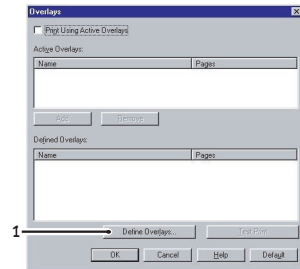

5. В окне Define Overlays (Определить надпечатки) введите **имя** (a) и **ID** (b) требуемой надпечатки, *как указано для шага 2 в пункте 7*. Затем установите, на каких **страницах** (c) документов будет использована эта надпечатка. Затем щелкните по кнопке **Add (Добавить)** (1) для добавления этой надпечатки к списку заданных надпечаток.

Повторите процедуру для всех остальных нужных вам надпечаток (при этом создается “группа” надпечаток). По завершении щелкните по кнопке **Close (Закреть)** (2) для закрытия окна.

Помните, что имена и ID файлов надпечаток должны быть введены *именно так*, как они появляются в окне проекта Диспетчера управления хранением. Помните также, что они являются чувствительными к регистру.

Если при создании надпечатки вы забыли записать ее название или ID, вы можете найти эти данные при помощи Диспетчера хранения (Storage Device Manager). Для этого следует просмотреть файл проекта или меню информации принтера, чтобы распечатать список файлов и найти в нем нужные сведения.

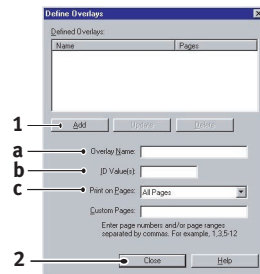

Новые надпечатки появятся в списке заданных надпечаток окна свойств принтера.

6. По завершении щелкните **ОК** для закрытия окна предпочтений печати.

Новые надпечатки готовы и могут быть использованы в любых документах по мере необходимости.

## Установка дополнительных устройств

### Настройка драйверов принтера для Windows

После установки нового дополнительного устройства, вы должны настроить драйвер принтера для Windows, чтобы дополнительные возможности были доступны для прикладных программ.

Учтите, что при использовании принтера несколькими компьютерами одновременно драйвер необходимо настроить для каждого из них.

Приведенные ниже иллюстрации относятся к Windows XP. Другие версии Windows могут слегка отличаться внешне, но принципы остаются неизменными.

### Драйвер PCL

Если вы установили расширение памяти, то изменение драйвера принтера PCL не требуются и вы можете пропустить этот раздел.

Если же вы установили устройство двусторонней печати или жесткий диск, то действуйте следующим образом:

1. Откройте окно Printers (Принтеры) из меню **Start (Пуск)** или из Панели управления Windows.
2. Щелкните правой кнопкой по пиктограмме этого принтера и выберите **Properties (Свойства)** из всплывающего меню.
3. Во вкладке **Device Options (Опции устройства)** пометьте поле в соответствии с выполненной модификацией.
4. Щелкните **ОК** для закрытия окна свойств и закройте окно принтеров.

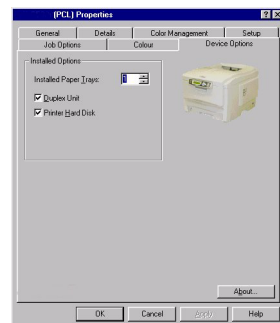

## Драйвер PostScript

Этот драйвер должен быть изменен для любого установленного дополнительного устройства.

1. Откройте окно Printers (Принтеры) из меню **Start (Пуск)** или из Панели управления Windows.
2. Щелкните правой кнопкой по пиктограмме этого принтера и выберите **Properties (Свойства)** из всплывающего меню.
3. Во вкладке Device Settings (Настройки устройства) выберите дополнительное устройство, установленное вами, из списка “Installable Options (Доступные опции)”. Выберите “Installed (Установлено)” в окне “Change Settings for: (Изменить настройки для:)”.
4. Щелкните **OK**, чтобы закрыть окно Properties (Свойства) и закройте окно Printers (Принтеры).

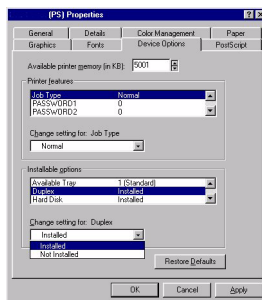

## Цветная печать

Драйверы, поставляемые с принтером, обеспечивают несколько возможностей управления цветной печатью. Обычно достаточно автоматических установок, содержащих разумные настройки по умолчанию, которые обеспечивают хорошие результаты для большинства документов.

Многие прикладные программы имеют собственные цветовые настройки, которые могут заменять собой настройки драйвера принтера. Обратитесь к документации по используемому программному обеспечению для получения более подробной информации об особенностях программы в сфере управления цветом.

## Факторы, влияющие на внешний вид распечатки

Если вы хотите установить настройки цвета в драйвере принтера вручную, то просим иметь в виду, что воспроизведение цвета является весьма сложным вопросом и существует много факторов, которые следует принимать во внимание. Некоторые из наиболее важных факторов указаны ниже.

### Различия между диапазоном цветов, которые могут воспроизводить монитор и принтер

- › Ни монитор, ни принтер не могут воспроизводить полный диапазон цветов, видимый человеческим глазом. Каждое устройство ограничено определенным набором цветов. Кроме этого, принтер не может воспроизводить все цвета, видимые на мониторе, и наоборот.
- › В этих приборах используются совершенно разные технологии представления цвета. Монитор использует красный, зеленый и синий люминофор (или жидкокристаллический дисплей - LCD), а принтер - бирюзовый, пурпурный, желтый и черный (СМУК) тонер или чернила.
- › Экран компьютера в состоянии воспроизводить очень живые и яркие цвета (например, ярко-красный или синий), которые нелегко передать на принтер при помощи тонера или чернил. С другой стороны, некоторые цвета можно отпечатать (например, определенные оттенки желтого), но невозможно точно показать на экране. Это несоответствие между мониторами и принтерами часто является главной причиной несоответствия отпечатанных цветов изображенным на экране.

## Условия просмотра

Распечатка может выглядеть различным образом при разных условиях освещения. Например, цвет на бумаге, находящейся рядом с освещенным солнцем окном, выглядит иначе, чем при обычном флюоресцентном освещении офисов.

## Настройки цвета драйвера принтера

Ручные настройки драйвера могут изменить внешний вид распечатки. Существует несколько возможностей обеспечения соответствия цветов на экране и на бумаге.

## Настройки экрана

Внешний вид документа в компьютере зависит от настроек яркости и контрастности экрана. Кроме того, на "теплоту" или "холодность" цветов влияет цветовая температура монитора.

Многие из опций подбора цветов используют цветовую температуру монитора. Во многих современных экранах цветовая температура регулируется на панели управления монитором.

В стандартных мониторах предусмотрены следующие настройки:

- › 5000k Самые теплые цвета; желтоватый оттенок, который обычно используется при печати графических изображений.
- › 6500k Более прохладные цвета; приближены к условиям дневного освещения.
- › 9300k Холодные цвета; во многих экранах компьютера и телевизорах задаются по умолчанию.

(k = градусы Кельвина, единица измерения температуры.)

## Представление цветов в прикладной программе

Некоторые графические приложения (Corel Draw или Adobe Photoshop) и офисные программы (Microsoft Word) могут воспроизводить цвет по-разному. Более подробную информацию можно прочесть в интерактивной справочной системе или в руководстве для пользователя программой.

## Тип бумаги

Тип используемой бумаги также значительно влияет на цвет распечатки. Например, печать на бумаге из вторсырья выглядит более тускло, чем на глянцевой бумаге специального состава.

## Полезные советы по выполнению цветной печати

Драйвер принтера предусматривает различные способы подбора цветов на экране в соответствии с теми цветами, которые будут воспроизведены принтером. Оптимальные результаты обеспечиваются при выборе метода подбора цветов в соответствии с типом печатаемого документа.

Учтите, что приведенные ниже рекомендации носят только общий характер. Фактические результаты могут различаться в зависимости от программы, из которой задается печать. Некоторые программы заменяют установки подбора цветов в драйвере принтера без предупреждения.

### RGB или CMYK?

Указания по выбору метода подбора цветов зависят от различий между RGB (Red, Green, Blue – красный, зеленый, синий) и CMYK (Cyan, Magenta, Yellow, Black – бирюзовый, пурпурный, желтый, черный).

RGB является наиболее общим типом цветовых данных и широко используется в документах Microsoft Office, для отсканированных или отснятых цифровым фотоаппаратом изображений, на интернет-сайтах и в большинстве других документов. Если вы не знаете цветовой режим документа, то считайте, что это RGB.

Документы CMYK обычно поддерживаются только профессиональными настольными издательскими системами и графическими приложениями.

### Драйвер PCL и драйвер PCLXL

Драйверы PCL и PCLXL предназначены только для обработки данных типа RGB. Если вам нужно печатать документы CMYK, то используйте драйвер PostScript.

### Печать фотографических изображений

Воспользуйтесь настройкой Monitor (6500k) Perceptual. Если цвета выглядят слишком тусклыми, то попробуйте изменить настройку на Monitor (6500k) Vivid или Цифровой фотоаппарат.

## **Печать из приложений Microsoft Office**

Воспользуйтесь настройкой Monitor (9300k). Она может пригодиться, если у вас не получается печать определенных цветов из таких программ, как Microsoft Excel или Microsoft Powerpoint. При затруднениях с печатью отдельных цветов палитры Office может оказаться полезной утилита исправления цветов.

## **Печать определенных цветов (например, эмблемы компании)**

Используйте настройки sRGB. При затруднениях с печатью отдельных цветов палитры может оказаться полезной утилита исправления цветов или утилита цветовой палитры.

## **Регулировка яркости или интенсивности печати.**

Если отпечатанное изображение слишком светлое или темное, то его можно отрегулировать настройкой "Яркость".

Если цвета слишком или недостаточно интенсивны, то их можно отрегулировать настройкой "Насыщенность".

## **Утилиты, которые можно использовать с драйверами PCL или PCLXL**

Если вы все еще не можете достичь нормального соответствия цветов, то на компакт-диске с драйверами принтера есть две утилиты, которые могут помочь:

- › Утилита исправления цветов для Windows: предназначена для обеспечения соответствия определенных цветов палитры Microsoft Office или для общей регулировки соответствия цветов RGB.
- › Утилита цветовой палитры для Windows: разработана, чтобы помочь при печати определенных цветов. Она может использоваться в качестве отдельной утилиты либо со вкладки "Цвет" драйвера PCL/PCLXL.

## Драйвер PostScript

Драйвер PostScript предназначен для работы с данными типа RGB или CMYK.

### **Печать фотографических изображений**

Изображения RGB: в опции "Подбор цветов OKI" выберите настройку Monitor (6500k) Perceptual. Если цвета выглядят слишком тусклыми, то попробуйте изменить ее на Monitor (6500k) Vivid или Цифровой фотоаппарат.

Изображения CMYK: в опции "Подбор цветов PostScript" выберите настройку Perceptual.

### **Печать из приложений Microsoft Office**

RGB: в опции "Подбор цветов OKI" выберите настройку Monitor (9300k). Она может пригодиться, если у вас не получается печать определенных цветов из таких программ, как Microsoft Excel или Microsoft PowerPoint.

### **Печать определенных цветов (например, эмблемы компании)**

Документы RGB: в опции "Подбор цветов OKI" выберите настройку sRGB.

Документы CMYK: в опции "Подбор цветов PostScript" выберите настройку Relative Colorimetric (относительный колориметрический).

### **Печать векторных изображений CMYK (например, из программ Illustrator, Freehand, Corel Draw)**

Документы CMYK: В опции "Подбор цветов PostScript" выберите настройку Relative Colorimetric (относительный колориметрический).

### **Утилиты, которые можно использовать с драйвером PostScript**

Если вы все еще не можете достичь нормального соответствия цветов, то на компакт-диске с драйверами принтера есть две утилиты, которые могут помочь:

- Утилита исправления цветов для Windows: предназначена для обеспечения соответствия определенных цветов палитры Microsoft Office или для общей регулировки соответствия цветов RGB.
- Утилита цветовой гаммы: разработана для общей регулировки результатов цветной печати.

# Драйвер PCL

## Доступ к опциям подбора цветов

Опция подбора цветов в драйвере принтера призвана помочь вам обеспечить соответствие отпечатанных цветов цветам на экране компьютера или в другом источнике, например, в цифровом фотоаппарате.

Цветовые опции драйвера PCL предназначены для работы только с данными RGB. Если вы печатаете данные CMYK, то мы рекомендуем использовать драйвер PostScript.

Для открытия опций подбора цветов из Панели управления Windows:

1. Откройте окно "Принтеры" (именуемое как "Принтеры и факсы" в Windows XP).
2. Щелкните правой кнопкой по имени принтера и выберите **Properties (Свойства)**.
3. Щелкните по кнопке **Printing Preferences (Предпочтения печати)** (1).

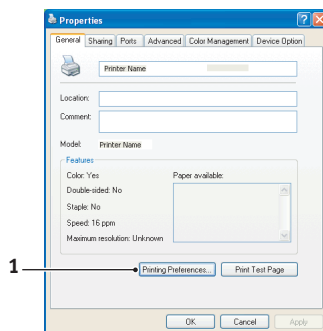

Для открытия опций подбора цветов из прикладной программы Windows:

1. Выберите **File → Print...** из строки меню прикладной программы.
2. Щелкните по кнопке **Properties** рядом с именем принтера.

## Задайте опции подбора цветов

1. Во вкладке **Colour** выберите **Advanced** для подбора цветов.



2. Пометьте Manual (Ручное управление цветом) и выберите из доступных опций:
  - (a) Стандартный монитор (6500k Perceptual)  
Оптимизирован для печати фотографий. Особое внимание при печати цветов уделяется насыщенности.
  - (b) Монитор с живым цветом (6500k)  
Оптимизирован для печати фотографий при еще более высокой насыщенности цветов, чем для настройки Monitor (6500k) Perceptual.
  - (c) Монитор (9300k)  
Оптимизирован для печати графических документов из таких приложений, как Microsoft Office. Особое внимание при печати цветов уделяется освещенности.
  - (d) Цифровой фотоаппарат  
Оптимизирован для печати фотографий, полученных с помощью цифрового фотоаппарата.  
Результаты зависят от конкретного объекта и условий съемки.
  - (e) sRGB  
При печати принтер пытается воспроизвести цветовую гамму sRGB. Может использоваться для обеспечения соответствия цветов принтера и входного устройства sRGB, например, сканера или цифрового фотоаппарата.

## Использование цветowych образцов

Эта функция может быть активизирована только при установленной утилите цветовой палитры. Она находится на компакт-диске, поставляемом вместе с принтером.

Функция цветовой палитры печатает таблицы, содержащие диапазон цветowych образцов. Заметьте, что это не весь диапазон цветов, воспроизводимых принтером. Для каждого образца указаны его значения RGB (красный, зеленый, синий). Это может быть использовано для выбора определенных цветов в прикладной программе, позволяющей выбирать собственные значения RGB. Просто щелкните по кнопке "Цветовая палитра" (1) и выберите нужный вариант.

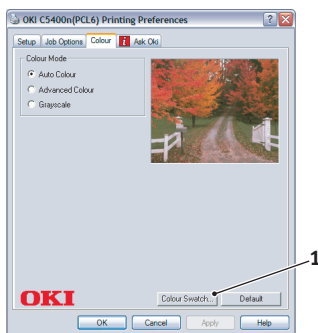

### Пример использования функции цветowych образцов:

Допустим, что вам нужно напечатать эмблему, включающую определенный оттенок красного цвета. Вам следует выполнить следующие шаги:

1. Отпечатайте цветовой образец, затем выберите оттенок красного, наиболее соответствующий вашим требованиям.
2. Запишите значения RGB для выбранного вами оттенка.
3. Введите эти значения, используя указатель цвета, предусмотренный в программе, и измените эмблему соответственно.

Цвет в системе цветопередачи RGB, который вы видите на экране, может отличаться от цвета, распечатанного на цветовой образце. В этом случае не стоит беспокоиться – просто экран и принтер воспроизводят цвета по-разному. Однако это не имеет значения, поскольку вашей главной целью является печать нужного цвета.

# Драйвер PostScript

## Опции подбора цветов

Драйвер PostScript предлагает несколько различных методов управления результатами печати.

Некоторые опции подбора цветов работают только с определенными типами данных. В таблице ниже приведены возможные опции и указано, на какие типы данных они влияют.

Опция подбора цветов	Данные RGB	Данные CMYK
Подбор цветов Oki	Да	Нет
Подбор цветов PostScript	Да	Да
Симуляция чернил CMYK	Нет	Да
Соответствие Windows ICM <sup>1</sup>	Да	Нет
Использование профилей ICC <sup>2</sup>	Да	Нет

1. Отсутствует в Windows NT 4.
2. Отсутствует в Windows 95/98/Me

## Подбор цветов Oki

Это фирменная система подбора цветов компании Oki, влияющая только на данные RGB.

- › Настройки **Perceptual** являются наилучшими для печати фотографических изображений.
- › **Живой цвет** или **Цифровой фотоаппарат** воспроизводят самые яркие цвета.
- › **sRGB** является идеальным вариантом для обеспечения соответствия определенных цветов (например, печать эмблемы компании).

## Monitor (6500k) Perceptual

Оптимизирован для печати фотографий. Особое внимание при печати цветов уделяется насыщенности.

## Monitor (6500k) Vivid

Оптимизирован для печати фотографий при еще более высокой насыщенности цветов, чем для настройки Monitor (6500k) Perceptual.

## **Monitor (9300k)**

Оптимизирован для печати графических документов из таких прикладных программ, как Microsoft Office. Особое внимание при печати цветов уделяется освещенности.

## **Цифровой фотоаппарат**

Оптимизирован для печати фотографий, полученных с помощью цифрового фотоаппарата.

Результаты зависят от конкретного объекта и условий съемки.

## **sRGB**

При печати принтер пытается воспроизвести цветовую гамму sRGB. Может использоваться для обеспечения соответствия цветов принтера и входного устройства sRGB, например, сканера или цифрового.

## **Подбор цветов PostScript**

Использует словари цветопередачи PostScript (Colour Rendering Dictionaries), встроенные в принтер и влияющие на данные RGB и CMYK.

## **Задачи цветопередачи**

При печати документа происходит преобразование цветового пространства документа в цветовое пространство принтера. Задачей цветопередачи является создание набора правил, определяющих процесс этого преобразования.

Возможности цветопередачи, обеспечиваемой драйверами принтера, включают:

› **Perceptual**

Лучший выбор для печати фотографий. Сжимает исходную гамму в цветовую гамму принтера с сохранением общего вида изображения. Это может изменить общий вид изображения, поскольку все цвета смещаются совместно.

› **Насыщенность**

Лучший выбор для ярких и насыщенных фотографий, обеспечивающий менее точное соответствие цветов. Рекомендуется для печати графики, таблиц, диаграмм и др. Карты с насыщенными цветами исходной гаммы будут иметь насыщенную цветовую гамму и в принтере.

› **Абсолютный колориметрический**

Наилучший выбор для печати сплошных цветов и оттенков, таких как эмблема компании и др. Обеспечивает точное соответствие цветов для обоих устройств и выбирает цвет из цветовой гаммы, который наиболее близок отпечатанному эквиваленту. Пытается печатать белый цвет таким, как он выглядит на экране. Белый цвет на экране компьютера часто отличается от белого цвета бумаги, что может проявиться в подавлении цветов, особенно в светлых зонах изображения.

› **Относительный колориметрический**

Подходит для проверки цветowych изображений CMYK на настольном принтере. Во многом подобен абсолютному колориметрическому, за исключением того, что он масштабирует белый цвет источника в соответствии с (обычно) белым цветом бумаги. В отличие от абсолютного колориметрического он пытается учесть белый цвет бумаги.

## Симуляция чернил CMYK

Влияет только на данные CMYK.

Эта опция моделирует результаты печати с использованием печатных прессов и чернил типа SWOP, Euroscale или Тоyo. При использовании симуляции чернил CMYK рекомендуется отключить все остальные методы подбора цветов принтера. Выберите опцию отсутствия подбора цветов в опциях подбора цветов драйвера принтера.

## Подбор цветов для Windows ICM

Только для Windows 98, Me, 2000 и XP. Влияет только на данные RGB.

ICM представляет собой систему подбора цветов, встроенную в Windows.

Windows ICM использует для экрана компьютера и принтера профили ICC, описывающие цвета, которые могут воспроизводить эти устройства. Профили ICC могут быть отнесены к принтеру во вкладке "Управление цветом" драйвера принтера.

Цветовые профили могут быть уже отнесены к драйверу, в зависимости от того, как был установлен драйвер принтера,.

Для отнесения цветовых профилей ICC к драйверу принтера:

1. Откройте настройки принтера через меню **Start**.
2. Щелкните правой кнопкой мыши и выберите **Properties**.
3. Щелкните по вкладке **Colour Management**.
4. В поле "Цветовые профили, сопоставленные с принтером" вы должны увидеть имена профилей, соответствующие вашей модели принтера. Если вы не видите никаких профилей, сопоставленных с драйвером, щелкните "Add..." и найдите профили ICC для вашего принтера.

Windows ICM использует информацию в этих профилях для преобразования цветов документов в цвета, воспроизводимые принтером. Таким образом выполняемое преобразование управляется через ICM драйвера принтера.

## Использование профилей ICC

Windows 2000 и Windows XP. Влияет только на данные RGB.

Обеспечивает метод соответствия цветов RGB, аналогичный соответствию для Windows ICM. Его главным преимуществом перед цветовым соответствием Windows ICM является то, что этот метод печати использует как профиль устройства ввода, так и профиль устройства вывода. Соответствие Windows ICM позволяет выбирать только профили устройства вывода.

**Входные профили** предоставляют информацию о цвете устройства ввода, который был использован для захвата или показа данных изображения. Например, устройством ввода может быть сканер, цифровой фотоаппарат или экран компьютера

**Профили устройства вывода** предоставляют информацию об устройстве, на котором вы печатаете.

Функция “Использование профилей ICC” позволяет выбрать профиль устройства ввода (например, цифровой фотоаппарат) и профиль устройства вывода (например, ваш принтер). Она использует все эти профили для создания словаря цветопередачи CRD (Colour Rendering Dictionary), что служит максимально близкому подбору цветов.

Эта функция может не работать со всеми прикладными программами. Однако многие профессиональные графические прикладные программы предлагают похожую возможность в установках печати, предусматривающую выбор источника цветового пространства (ввода) и цветового пространства печати (вывода).

## Использование утилиты исправления цветов

Утилита исправления цветов компании Oki поставляется на компакт-диске принтера. Поскольку она не устанавливается автоматически вместе с драйвером, ее следует устанавливать отдельно.

Утилита исправления цветов обладает следующими возможностями:

- › С ее помощью можно настраивать все цвета палитры Microsoft Office. Это может пригодиться, если вы хотите изменить отображение какого-то определенного цвета при печати.
- › Цвета можно регулировать путем изменения параметров “Цвет”, “Насыщенность”, “Гамма”. Это может пригодиться, если вы хотите изменить общую картину цветов.

Когда цвета отрегулированы, во вкладке “Цвет” драйвера принтера можно выбрать новые настройки.

### Для выбора настроек в утилите исправления цветов:

1. Из прикладной программы щелкните **File** и выберите **Print**.
2. Щелкните **Properties**. На экране появятся опции драйвера принтера.
3. Щелкните по вкладке **Colour**.
4. Щелкните **Advanced Colour (Расширенное управление цветом)**.
5. Щелкните **User Defined (Задаваемое пользователем)**.

Выберите корректировки цвета, которые вы сделали, используя Colour Correct Utility (утилита исправления цветов).

# Функции меню

В этом разделе описаны меню, доступ к которым осуществляется через кнопки управления панели оператора и которые изображаются в окне ЖК-дисплея.

Необходимо отметить, что многие из этих настроек часто заменяются установками драйверов принтера для Windows. Однако некоторые настройки драйвера могут быть оставлены в "Настройках принтера", которые затем будут настройками по умолчанию для указанных меню принтера.

Настройки по умолчанию приведены **жирным шрифтом** в следующих таблицах.

При нормальных условиях работы, называемых "режимом готовности", в окне ЖК дисплея будет показана строка **ONLINE**. Чтобы войти в систему меню в этих условиях, нажмите кнопки +/- на панели оператора для перемещения вверх и вниз по списку до появления желаемого меню. Затем поступайте следующим образом:

1. Нажмите **ENTER** для входа в меню.
2. При помощи кнопок +/- перемещайтесь вверх и вниз от одного элемента меню к другому. Когда нужный элемент будет выведен на экран, нажмите **ENTER** для редактирования этого элемента. Напротив текущего значения появится звездочка (\*).
3. При помощи кнопок +/- перемещайтесь вверх и вниз между настройками, и при появлении нужной настройки нажмите **ENTER**. Напротив текущего значения настройки появится звездочка (\*).
4. Нажмите **BACK** для возвращения к списку элементов меню.
5. Выполните одно из следующих действий:
  - › Вновь нажмите **BACK** для перемещения вверх в списке меню;

*или...*

- › Нажмите **ON LINE** для выхода из системы меню и возвращения в режим готовности.

## Меню заданий печати

Это меню появляется только при установке жесткого диска. Оно используется для печати документов, хранящихся на внутреннем жестком диске принтера. Документы хранятся на диске с использованием функций защищенной печати или проверки и печати. Эти функции описаны в руководстве – обратитесь к соответствующим разделам для получения инструкций по их использованию.

Вам будет предложено ввести пароль или персональный идентификационный код (PIN). Клавиши **+/–** используются для ввода каждой цифры, а клавиша **ENTER** - для перехода от одной цифры к другой.

## Меню информации

С помощью этого меню можно быстро просматривать различные элементы, хранящиеся в принтере.

Меню информации		
Элемент	Действие	Объяснение
PRINT MENU MAP (ПЕЧАТЬ КАРТЫ МЕНЮ)	EXECUTE (ВЫПОЛНИТЬ)	Сбрасывает меню на установки по умолчанию.
PRINT FILE LIST (ПЕЧАТЬ СПИСКА ФАЙЛОВ)	EXECUTE (ВЫПОЛНИТЬ)	Печатает список надпечаток, макрокоманд, шрифтов и иных файлов, хранящихся на жестком диске принтера (если он установлен).
PRINT PCL FONT (ПЕЧАТЬ ШРИФТОВ PCL)	EXECUTE (ВЫПОЛНИТЬ)	Печатает полный список всех внутренних шрифтов PCL и шрифтов, хранящихся в ПЗУ (ROM) (разъем O), флэш-памяти и на жестком диске (если он установлен).
PRINT PSE FONT (ПЕЧАТЬ ШРИФТОВ PSE)	EXECUTE (ВЫПОЛНИТЬ)	Печатает полный список всех внутренних шрифтов эмуляции PostScript.
PRINT PPR FONT (ПЕЧАТЬ ШРИФТОВ PPR)	EXECUTE (ВЫПОЛНИТЬ)	Печатает полный список всех внутренних шрифтов эмуляции IBM ProPrinter III XL, включая шрифты, загруженные во флэш-память или на жесткий диск.
PRINT FX FONT (ПЕЧАТЬ ШРИФТОВ FX)	EXECUTE (ВЫПОЛНИТЬ)	Печатает полный список всех внутренних шрифтов эмуляции Epson FX, включая шрифты, загруженные во флэш-память или на жесткий диск.
DEMO1	EXECUTE (ВЫПОЛНИТЬ)	Печатает демонстрационную страницу, содержащую графику и текст в цвете и в черно-белом изображении.
PRINT ERROR LOG (ПЕЧАТЬ ПРОТОКОЛА ОШИБОК)	EXECUTE (ВЫПОЛНИТЬ)	Печатает список ошибок принтера.

## Меню выключения

Это меню появляется только при установке жесткого диска. **Его всегда следует выбирать перед выключением принтера во избежание утраты данных с жесткого диска.**

Меню выключения		
Элемент	Настройка	Объяснение
SHUTDOWN START (НАЧАЛО ВЫКЛЮЧЕНИЯ)	EXECUTE (ВЫПОЛНИТЬ)	Выполняет контролируемое выключение принтера, обеспечивая закрытие всех файлов на жестком диске перед отключением питания. Отключайте питание от принтера только после появления на дисплее надписи, говорящей о завершении процесса отключения.

## Меню печати

С помощью этого меню можно управлять различными функциями, связанными с заданиями печати.

Меню печати		
Элемент	Настройка	Объяснение
COPIES (КОПИИ)	1-999	Введите число печатаемых копий документа от 1 до 999.
DUPLEX (ДВУСТОРОННЯЯ ПЕЧАТЬ)	ON (ВКЛ)/OFF (ВЫКЛ)	Включает и выключает функцию дуплексной (двусторонней) печати, если в принтере установлено соответствующее оборудование.
PAPER FEED (ПОДАЧА БУМАГИ)	TRAY1 (ЛОТОК1) TRAY2 (ЛОТОК2) MP TRAY (УНИВЕРСАЛЬНЫЙ ЛОТОК)	Выбирает лоток для подачи бумаги по умолчанию, Лоток 1 (верхний), Лоток 2 (нижний, если установлен) или универсальный лоток.
AUTO TRAY SWITCH (АВТОМАТИЧЕСКОЕ ПЕРЕКЛЮЧЕНИЕ ЛОТКОВ)	ON OFF	Если два лотка содержат одинаковые листы бумаги, то принтер может переключиться на альтернативный источник бумаги, если бумага в текущем лотке заканчивается в середине задания печати.
TRAY SEQUENCE (ПОСЛЕДОВАТЕЛЬНОСТЬ ЛОТКОВ)	DOWN (ВНИЗ) UP (ВВЕРХ) PAPER FEED TRAY (ЛОТОК ПОДАЧИ БУМАГИ)	Определяет последовательность лотков при автоматическом переключении.
MP TRAY USAGE (ИСПОЛЬЗОВАНИЕ УНИВЕРСАЛЬНОГО ЛОТКА)	DO NOT USE (НЕ ИСПОЛЬЗОВАТЬ) WHEN MISMATCH (ПРИ НЕСООТВЕТСТВИИ)	Если печатаемый документ требует использования размера бумаги, который не установлен в выбранном лотке, то принтер может автоматически подать бумагу из универсального лотка. Если эта функция не включена, то принтер остановится и потребует загрузки правильного размера бумаги.

Меню печати		
Элемент	Настройка	Объяснение
MEDIA CHECK (ПРОВЕРКА НОСИТЕЛЯ)	<b>ENABLE</b> ( <b>ВКЛЮЧЕНА</b> ) DISABLE ( <b>ВЫКЛЮЧЕНА</b> )	Определяет, проверяет ли принтер соответствие загруженного размера листа требуемому размеру листа для печатаемого документа.
RESOLUTION (РАЗРЕШЕНИЕ)	<b>600x1200DPI</b> 600DPI	Определяет разрешение печати по умолчанию (в точках на дюйм). Разрешение 600x1200 DPI использует больше памяти и требует больше времени для обработки, но обеспечивает более высокое качество печати.
TONER SAVE MODE (РЕЖИМ СБЕРЕЖЕНИЯ ТОНЕРА)	<b>OFF</b> ON	Уменьшает количество тонера, используемого для печати изображений. Этот режим делает распечатки светлее, но экономит тонер.
MONO-PRINT SPEED (СКОРОСТЬ МОНОХРОМНОЙ ПЕЧАТИ)	AUTO SPEED (АВТОМАТИЧЕСКАЯ СКОРОСТЬ)	Если первая страница задания печати является черно-белой, то принтер печатает со скоростью 20 ррп (страниц в минуту). При выявлении цветной страницы принтер снижает скорость до 16 ррп для печати оставшейся части задания. Эта настройка действует точно так же, как AUTO SPEED, за исключением того, что скорость принтера до обнаружения цветной страницы составляет 24 ррп. Для достижения такой скорости принтеру нужно 10-20 дополнительных секунд для разогрева и 30-60 секунд для охлаждения (после переключения на скорость 16 ррп для печати цветных страниц). Поэтому описываемую настройку рекомендуется использовать, когда большинство заданий печати включают только черно-белые страницы.
	MONO 24PPM (МОНО 24 СТРАНИЦЫ В МИНУТУ)	Принтер работает со скоростью 16 ррп для всех заданий печати. Эту настройку рекомендуется использовать, когда большинство заданий печати выполняются в цвете.
	COLOUR SPEED (СКОРОСТЬ ЦВЕТНОЙ ПЕЧАТИ)	Принтер автоматически переключается между скоростью 16 ррп для каждой цветной страницы и 20 ррп для каждой черно-белой страницы. При печати черно-белых страниц 3 цветных барабана автоматически поднимаются, что позволяет увеличить срок их службы. При каждом переключении принтера между цветной и черно-белой печатью происходит 10-20-секундная задержка. Однако при этом исключается перерыв в 30-60 секунд для охлаждения, описанный для печати в режиме MONO 24 ррп, поскольку скорость черно-белой печати ограничена 20 ррп. Эта установка может быть предпочтительной для большинства заданий черно-белой печати с несколькими цветными страницами или для случаев, когда задания печати полностью состоят из страниц или полностью из черно-белых страниц.
	MIXED SPEED (СМЕШАННАЯ СКОРОСТЬ)	

Меню печати		
Элемент	Настройка	Объяснение
ORIENTATION (ОРИЕНТАЦИЯ)	<b>PORTRAIT</b> <b>(КНИЖНАЯ)</b> LANDSCAPE (АЛЬБОМНАЯ)	Выбирает ориентацию по умолчанию между книжной (по высоте) и альбомной (по ширине).
LINES PER PAGE (КОЛИЧЕСТВО СТРОК НА ЛИСТ)	5-64-128	Задаёт число строк текста на листе, если исходный текст поступает из иных систем, кроме Windows. По умолчанию для книжной ориентации при использовании бумаги А4 составляет 65, а для бумаги Letter - 60.
EDIT SIZE (РЕДАКТИРОВАНИЕ РАЗМЕРА)	<b>CASSETTE SIZE</b> <b>(РАЗМЕР КАССЕТЫ)</b> LETTER EXECUTIVE LEGAL14 LEGAL13.5 LEGAL13 A4 / A5 / A6 / B5 CUSTOM (ЗАДАВАЕМЫЙ ПОЛЬЗОВАТЕЛЕМ) COM-9 ENVELOPE (КОНВЕРТ) COM-10 ENVELOPE (КОНВЕРТ) MONARCH ENV DL ENVELOPE (КОНВЕРТ) C5 ENVELOPE (КОНВЕРТ)	Выбирает размер печатаемой области в соответствии с размером используемой бумаги. Это не то же самое, что физический размер листа, который всегда слегка больше. Для получения размеров физических страниц обратитесь к разделу "Рекомендации по выбору бумаги" в настоящем руководстве.

## Меню носителя

Это меню обеспечивает настройку широкого диапазона носителей печати.

Меню носителя		
Элемент	Настройка	Объяснение
TRAY1 PAPERSIZE (РАЗМЕР БУМАГИ ЛОТКА 1)	<b>A4 / A5 / A6 / B5</b> LEGAL14 LEGAL13.5 LEGAL13 LETTER EXECUTIVE CUSTOM (ЗАДАВАЕМЫЙ ПОЛЬЗОВАТЕЛЕМ)	Выбирает размер бумаги, загруженной в лотке 1 (верхний лоток при установке обоих лотков). Для настроек CUSTOM (задаваемых пользователем) обратитесь к разделам X-DIMENSION и Y-DIMENSION (размеры X и Y) ниже в этой таблице.
TRAY1 MEDIATYPE (ТИП НОСИТЕЛЯ ЛОТКА 1)	<b>PLAIN (ОБЫЧНАЯ)</b> LETTERHEAD (ФИРМЕННЫЙ БЛАНК) BOND (ОБЛОЖКА) RECYCLED (БУМАГА ИЗ ВТОРСЫРЬЯ) ROUGH (РЕЛЬЕФНАЯ)	Выбирает тип носителя, загруженный в данный лоток. Это поможет принтеру задавать внутренние операционные параметры, например, скорость двигателя и температуру печки, для лучшего соответствия подаваемому носителю. Например, фирменные бланки будут печататься при несколько более низкой температуре печки, чтобы не сместились краски.
TRAY1 MEDIAWEIGHT (ПЛОТНОСТЬ НОСИТЕЛЯ ЛОТКА 1)	LIGHT (64~74g/m <sup>2</sup> ) (ТОНКАЯ) <b>MEDIUM (75~90g/m<sup>2</sup>)</b> (СРЕДНЯЯ) HEAVY (91~105g/m <sup>2</sup> ) (ПЛОТНАЯ)	Настраивает принтер в соответствии с плотностью бумаги, загруженной в данный лоток.
TRAY2 PAPERSIZE (РАЗМЕР ЛИСТА ЛОТКА 2)	A4 / A5 / B5 / LEGAL14 LEGAL13.5 LEGAL13 LETTER EXECUTIVE CUSTOM (ЗАДАВАЕМЫЙ ПОЛЬЗОВАТЕЛЕМ)	Задаёт размер бумаги, загруженной в лотке 2 (нижнем), если он установлен. Для настроек CUSTOM (задаваемых пользователем) обратитесь к разделам X-DIMENSION и Y-DIMENSION (размеры X и Y) ниже в этой таблице.
TRAY2 MEDIATYPE (ТИП НОСИТЕЛЯ ЛОТКА 2)	<b>PLAIN (ОБЫЧНАЯ)</b> LETTERHEAD (ФИРМЕННЫЙ БЛАНК) BOND (ОБЛОЖКА) RECYCLED (БУМАГА ИЗ ВТОРСЫРЬЯ) ROUGH (РЕЛЬЕФНАЯ)	Выбирает тип носителя, загруженный в данный лоток.
TRAY2 MEDIAWEIGHT (ПЛОТНОСТЬ НОСИТЕЛЯ ЛОТКА 2)	LIGHT (64~74g/m <sup>2</sup> ) (ТОНКАЯ) <b>MEDIUM (75~90g/m<sup>2</sup>)</b> (СРЕДНЯЯ) HEAVY (91~105g/m <sup>2</sup> ) (ПЛОТНАЯ)	Настраивает принтер в соответствии с плотностью бумаги, загруженной в данный лоток.

Меню носителя		
Элемент	Настройка	Объяснение
MPT PAPERSIZE (РАЗМЕР БУМАГИ В УНИВЕРСАЛЬНОМ ЛОТКЕ)	LETTER EXECUTIVE LEGAL14 LEGAL13.5 LEGAL13 <b>A4 / A5 / A6 / B5</b> CUSTOM (ЗАДАВАЕМЫЙ ПОЛЬЗОВАТЕЛЕМ) COM-9 ENVELOPE (КОНВЕРТ) COM-10 ENVELOPE (КОНВЕРТ) MONARCH ENV DL ENVELOPE (КОНВЕРТ) C5 ENVELOPE(КОНВЕРТ)	Выбирает размер бумаги, подаваемой из универсального лотка. Для настроек CUSTOM (задаваемых пользователем) обратитесь к разделам X-DIMENSION и Y-DIMENSION (размеры X и Y) ниже в этой таблице.
MPT PAPERTYPE (ТИП БУМАГИ В УНИВЕРСАЛЬНОМ ЛОТКЕ)	<b>PLAIN</b> LETTERHEAD (ФИРМЕННЫЙ БЛАНК) TRANSPARENCY (ПРОЗРАЧНАЯ ПЛЕНКА) LABELS (ЭТИКЕТКИ) BOND (ОБЛОЖКА) RECYCLED (БУМАГА ИЗ ВТОРСЫРЬЯ) CARD STOCK (БИЗНЕС-КАРТОЧКИ) ROUGH (РЕЛЬЕФНАЯ) GLOSSY (ГЛЯНЦЕВАЯ)	Выбирает тип носителя, загруженный в универсальный лоток, так что принтер может настроить свои внутренние параметры для лучшей обработки подаваемого носителя
MPT MEDIAWEIGHT (ПЛОТНОСТЬ НОСИТЕЛЯ УНИВЕРСАЛЬНОГО ЛОТКА)	<b>MEDIUM (75-90g/m<sup>2</sup>) (СРЕДНЯЯ)</b> HEAVY (91-120g/m <sup>2</sup> ) (ПЛОТНАЯ) ULTRA HEAVY (121-203g/m <sup>2</sup> ) (СВЕРХПЛОТНАЯ)	Выбирает плотность носителя для подачи из универсального лотка.
UNIT OF MEASURE (ЕДИНИЦЫ ИЗМЕРЕНИЯ)	<b>MILLIMETRE (МИЛЛИМЕТР)</b> INCH (ДЮЙМ)	Выбирает единицу измерения для следующих двух элементов.
X-DIMENSION (РАЗМЕР X)	100- <b>210</b> -216 MILLIMETRE (МИЛЛИМЕТРОВ)	Задаёт ширину листа, определенную в настройках "CUSTOM" (задаваемых пользователем), как описано в приведенном ниже разделе установок PAPER SIZE (РАЗМЕР ЛИСТА).
Y-DIMENSION(РАЗМЕР Y)	148- <b>297</b> -1200 MILLIMETRE (МИЛЛИМЕТРОВ)	Задаёт длину листа, определенную в настройках "CUSTOM" (задаваемых пользователем), как описано в приведенном ниже разделе установок PAPER SIZE (РАЗМЕР ЛИСТА). Обратите внимание, что для печати плакатов из универсального лотка могут быть поданы носители длиной до 1200 мм.

## Меню цвета

Принтер автоматически устанавливает цветовой баланс и плотность с соответствующими интервалами, оптимизируя печатаемое изображение для светлой белой бумаги, рассматриваемой в условиях естественного дневного освещения. Элементы этого меню обеспечивают изменения настроек по умолчанию для специальных или особо трудных заданий печати. По завершении следующего задания печати установки возвращаются к значениям по умолчанию.

Меню цвета		
Элемент	Настройка	Объяснение
DENSITY CONTROL (УПРАВЛЕНИЕ ПЛОТНОСТЬЮ)	<b>AUTO (АВТО)</b> MANUAL (РУЧНАЯ)	При установке AUTO плотность изображения устанавливается автоматически при включении, при установке нового печатного барабана или картриджа с тонером, и через каждые 100, 300 и 500 операций барабана. Если в течение задания печати выполняется 500-я операция барабана, то установка производится в конце этого задания и может занять до 55 секунд. При задании ручной установки эта настройка будет произведена только при вызове ее с помощью следующего элемента меню.
AUTO DENSITY (АВТОМАТИЧЕСКАЯ НАСТРОЙКА ПЛОТНОСТИ)	EXECUTE (ВЫПОЛНИТЬ)	При выборе этого компонента немедленно производится автоматическая регулировка плотности.
COLOR TUNING (НАСТРОЙКА ЦВЕТА)	PRINT PATTERN (ПЕЧАТЬ ОБРАЗЦА)	При выборе этого компонента печатается образец настройки цветов, с помощью которого вы сможете настроить цветовой баланс.
C HIGHLIGHT (СВЕТЛЫЙ БИРЮЗОВЫЙ)	-3~0~+3	Регулирует плотность изображения для каждого цветового компонента (бирюзовый, пурпурный, желтый и черный). Нормальной установкой является 0.
C MID-TONE (БИРЮЗОВЫЙ УМЕРЕННЫХ ТОНОВ)	-3~0~+3	
C DARK (ТЕМНЫЙ БИРЮЗОВЫЙ)	-3~0~+3	
M HIGHLIGHT(СВЕТЛЫЙ ПУРПУРНЫЙ)	-3~0~+3	
M MID-TONE (ПУРПУРНЫЙ УМЕРЕННЫХ ТОНОВ)	-3~0~+3	
M DARK (ТЕМНЫЙ ПУРПУРНЫЙ)	-3~0~+3	
Y HIGHLIGHT(СВЕТЛО-ЖЕЛТЫЙ)	-3~0~+3	
Y MID-TONE (ЖЕЛТЫЙ УМЕРЕННЫХ ТОНОВ)	-3~0~+3	
Y DARK (ТЕМНО-ЖЕЛТЫЙ)	-3~0~+3	
K HIGHLIGHT (СВЕТЛО-ЧЕРНЫЙ)	-3~0~+3	
K MID-TONE(ЧЕРНЫЙ УМЕРЕННЫХ ТОНОВ)	-3~0~+3	
K DARK (ТЕМНЫЙ ЧЕРНЫЙ)	-3~0~+3	

Меню цвета		
Элемент	Настройка	Объяснение
C DARKNESS (ЗАТЕМНЕННОСТЬ БИРЮЗОВОГО) M DARKNESS (ЗАТЕМНЕННОСТЬ ПУРПУРНОГО) Y DARKNESS (ЗАТЕМНЕННОСТЬ ЖЕЛТОГО) K DARKNESS (ЗАТЕМНЕННОСТЬ ЧЕРНОГО)	-3~0~+3 -3~0~+3 -3~0~+3	Регулирует затемненность изображения для каждого цветового компонента (бирюзовый, пурпурный, желтый и черный). Нормальной установкой является 0.
AUTO REGISTRATION (АВТОМАТИЧЕСКАЯ РЕГИСТРАЦИЯ)	EXECUTE (ВЫПОЛНИТЬ)	Выполняет автоматическую регистрацию регулировки цвета. Обычно эта операция выполняется при включении, а также после открывания и закрывания верхней крышки. Она точно выравнивает бирюзовые, пурпурные и желтые изображения с черным изображением.
C REG FINE ADJUST (ТОНКАЯ РЕГУЛИРОВКА БИРЮЗОВОГО) M REG FINE ADJUST (ТОНКАЯ РЕГУЛИРОВКА ПУРПУРНОГО) Y REG FINE ADJUST (ТОНКАЯ РЕГУЛИРОВКА ЖЕЛТОГО)	-3~0~+3 -3~0~+3 -3~0~+3	Выполняет тонкую регулировку выдержки изображения по сравнению с черным компонентом.
INK SIMULATION (СИМУЛЯЦИЯ КРАСКИ)	OFF SWOP EUROSCALE JAPAN	Выбирает из диапазона промышленных стандартов цветовых образцов.
UCR	LOW (НИЗКИЙ) MEDIUM (СРЕДНИЙ) HIGH (ВЫСОКИЙ)	
CMY 100% DENSITY (ПЛОТНОСТЬ)	DISABLE (ВЫКЛЮЧЕНА) ENABLE (ВКЛЮЧЕНА)	При включении этой функции черная область печатается с использованием 100% бирюзового, пурпурного и желтого цветов вместо черного. Это делает изображение более глянцевым.

## Меню системной конфигурации

Это меню регулирует общие настройки принтера в соответствии с конкретными предпочтениями пользователя.

Меню системной конфигурации		
Элементы	Настройки	Объяснение
POW SAVE TIME (ВРЕМЯ СБЕРЕЖЕНИЯ ЭНЕРГИИ)	5 15 30 <b>60</b> 240	Задаёт интервал времени до автоматического перехода принтера в режим сбережения энергии. В этом режиме потребление энергии снижается до более низкого уровня, необходимого для работы принтера и его готовности к получению данных. Когда задание отправлено, принтер перед началом печати должен разогреться около 1 минуты.
PERSONALITY	<b>AUTO</b> PCL IBM PPR III XL EPSON FX PS3 EMULATION (ЭМУЛЯЦИЯ)	Этот элемент задаёт промышленный стандарт эмуляции, используемый принтером. При установке <b>AUTO</b> (автоматически), при каждом получении задания происходит анализ получаемых данных и автоматический выбор правильной эмуляции.
USB PS PROTOCOL (ПРОТОКОЛ USB PS)	<b>RAW</b> ASCII	Выбирает формат данных PostScript для порта USB.
NET PS PROTOCOL (СЕТЕВОЙ ПРОТОКОЛ PS)	RAW ASCII	Выбирает формат данных PostScript для сетевого порта.
CLEARABLE WARNING (УДАЛЯЕМОЕ ПРЕДУПРЕЖДЕНИЕ)	<b>ON (ВКЛЮЧЕН)</b> JOB (ЗАДАНИЕ)	В положении <b>ON (ВКЛЮЧЕН)</b> не очень важные предупредительные сообщения, например, требование изменения размера бумаги, удаляются при нажатии кнопки <b>ON LINE</b> . В положении <b>JOB (ЗАДАНИЕ)</b> сообщения удаляются после завершения задания печати.
AUTO CONTINUE (АВТОМАТИЧЕСКОЕ ПРОДОЛЖЕНИЕ)	<b>ON (ВКЛЮЧЕНО)</b> <b>OFF (ВЫКЛЮЧЕНО)</b>	Определяет, будет ли принтер автоматически восстанавливаться после переполнения памяти.
MANUAL TIMEOUT (ЗАДЕРЖКА РУЧНОЙ ПОДАЧИ)	<b>OFF (ВЫКЛЮЧЕНА)</b> 30 <b>60</b>	Определяет, сколько секунд принтер будет ожидать подачу бумаги до отмены задания.
WAIT TIMEOUT (ВРЕМЯ ОЖИДАНИЯ)	<b>5~40~300</b>	Определяет, сколько секунд принтер будет ожидать данные в режиме паузы до принудительного выталкивания страницы. При возникновении такой паузы в режиме эмуляции PostScript задание будет отменено.
LOW TONER (НИЗКИЙ УРОВЕНЬ ТОНЕРА)	<b>CONTINUE</b> <b>(ПРОДОЛЖАТЬ)</b> STOP (ОСТАНОВИТЬСЯ)	Определяет, должен ли принтер продолжать печать при выявлении низкого уровня тонера.

Меню системной конфигурации		
Элементы	Настройки	Объяснение
JAM RECOVERY (ВОССТАНОВЛЕНИЕ ЗАСТРЕВАНИЯ БУМАГИ)	<b>ON (ВКЛЮЧЕНО)</b> OFF (ВЫКЛЮЧЕНО)	Определяет, должен ли принтер восстановить рабочее состояние после застревания бумаги. В положении ON принтер попытается вновь отпечатать все страницы, утерянные из-за застревания, после удаления застрявших листов.
ERROR REPORT (ОТЧЕТ ОБ ОШИБКАХ)	ON (ВКЛЮЧЕН) <b>OFF (ВЫКЛЮЧЕН)</b>	В положении ON принтер печатает детальный отчет об ошибках при возникновении ошибок эмуляции PostScript.
LANGUAGE (ЯЗЫК)	<b>английский</b> немецкий французский итальянский испанский шведский норвежский датский голландский турецкий португальский польский русский греческий	Задает язык, используемый в окне дисплея и для печати отчетов.

## Эмуляция PCL

Это меню управляет установками работы принтера в режиме эмуляции PCL.

Эмуляция PCL		
Элемент	Настройки	Объяснение
Источник шрифта	<b>RESIDENT (РЕЗИДЕНТНЫЕ) / DIMMO / DIMM1 / DOWNLOADED (ЗАГРУЖЕННЫЕ)</b>	Задает источник шрифтов PCL по умолчанию. Обычной установкой является INTERNAL (ВНУТРЕННИЕ), если в разьеме расширения ПЗУ (ROM) не установлены дополнительные шрифты, либо если дополнительные шрифты не были загружены в оперативную память (RAM) в качестве постоянных.
FONT No. (ШРИФТ №)	<b>1000 / C001 / S001</b>	Задает текущий номер шрифта по умолчанию из текущего выбранного источника, который может быть внутренним (I), разъемом ПЗУ (C) или загруженными шрифтами (S).
FONT PITCH (ШИРИНА ШРИФТА)	0.44~ <b>10.00</b> ~99.99	Задает ширину символа шрифта по умолчанию в символах на дюйм (CPI). Это применимо лишь тогда, когда выбранный шрифт имеет фиксированную ширину и подлежит масштабированию.
FONT HEIGHT (ВЫСОТА ШРИФТА)	4.00~12.00~999.75	Высота шрифта, выбранного по умолчанию, в точках.

## Эмуляция PCL

Элемент	Настройки	Объяснение
SYMBOL SET (НАБОР СИМВОЛОВ)	PC-8 / PC-8 Dan/Nor / PC-8 TK / PC-775 / PC-850 / PC-852 / PC-855 / PC-857 TK / PC-858 / PC-866 / PC-869 / PC-1004 / Pi Font / Plska Mazvia / PS Math / PS Text / Roman-8 / Roman-9 / Roman Ext / Serbo Croat1 / Serbo Croat2 / Spanish / Ukrainian / VN Int'l / VN Math / VN US / Win 3.0 / Win 3.1 Blt / Win 3.1 Cyr / Win 3.1 Grk / Win 3.1 Heb / Win 3.1 L1 / Win 3.1 L2 / Win 3.1 L5 / Wingdings / Dingbats MS / Symbol / OCR-A / OCR-B / HP ZIP / USPSFIM / USPSSTP / ISO Swedish1 / ISO Swedish2 / ISO Swedish3 / ISO-2 IRV / ISO-4 UK / ISO-6 ASC / ISO-10 S/F / ISO-11 Swe / ISO-14 JASC / ISO-15 Ita / ISO-16 Por / ISO-17 Spa / ISO-21 Ger / ISO-25 Fre / ISO-57 Chi / ISO-60 Nor / ISO-61 Nor / ISO-69 Fre / ISO-84 Por / ISO-85 Spa Kamenicky / Legal	Набор символов PCL. Если источник шрифта и номер принимают значение, не поддерживающее выбранный набор символов, то оно должно быть изменено на любой другой доступный набор символов для этого шрифта.

Эмуляция PCL		
Элемент	Настройки	Объяснение
SYMBOL SET (НАБОР СИМВОЛОВ) (продолжение)	Math-8 / MC Text / MS Publish / PC Ext D/N / PC Ext US / PC Set1 / PC Set2 D/N / PC Set2 US / USPSZIP / Bulgarian / CWI Hung / DeskTop / German / Greek-437 / Greek-437 Cy / Greek-928 / Hebrew NC / Hebrew OC / IBM-437 / IBM-850 / IBM-860 / IBM-863 / IBM-865 / ISO Dutch / ISO L1 / ISO L2 / ISO L5 / ISO L6 / ISO L9	
A4 PRINT WIDTH (ШИРИНА ПЕЧАТИ A4)	<b>78 COLUMN (78 КОЛОНОК)</b> 80 COLUMN (80 КОЛОНОК)	Задаёт количество колонок при автоматическом переходе на новую строку (Auto LF) для бумаги A4 в эмуляции PCL. Это значение действует, когда режим автоматического возврата каретки/ подачи строки (Auto CR/LF) установлен на OFF при ширине символа 10 CPI.
WHITE PAGE SKIP (ПРОПУСК ПУСТОЙ СТРАНИЦЫ)	<b>OFF (ВЫКЛЮЧЕН)</b> / ON (ВКЛЮЧЕН)	Выбирает, будут ли печататься пустые страницы.
CR FUNCTION (ФУНКЦИЯ ВОЗВРАТА КАРЕТКИ)	<b>CR</b> / CR+LF	Определяет, вызывает ли символ возврата каретки (0Dh) переход на новую строку.
LF FUNCTION (ФУНКЦИЯ ПЕРЕХОДА НА НОВУЮ СТРОКУ)	<b>LF</b> / LF+CR	Определяет, вызывает ли переход на новую строку (0Ah) возврат каретки.
PRINT MARGIN (ПОЛЕ ПЕЧАТИ)	NORMAL (НОРМАЛЬНОЕ) 1/5 INCH (1/5 ДЮЙМА) 1/6 INCH (1/6 ДЮЙМА)	Определяет непечатаемую область страницы. Режим NORMAL совместим с режимом PCL.
TRUE BLACK (ИСТИННЫЙ ЧЕРНЫЙ)	<b>OFF (ВЫКЛЮЧЕН)</b> / ON (ВКЛЮЧЕН)	Определяет, будет ли черное изображение отпечатано с использованием черного тонера (ON) или 100% CMY (OFF). (Действует только в режиме эмуляции PCL.)

## Меню параллельного интерфейса

Это меню управляет работой интерфейса данных компьютера, совместимого с интерфейсом Centronics IEEE-1284.

Меню параллельного интерфейса		
Элемент	Настройки	Объяснение
PARALLEL (ПАРАЛЛЕЛЬНЫЙ)	<b>ENABLE (ВКЛЮЧЕН)</b> / DISABLE (ВЫКЛЮЧЕН)	Включает или выключает работу этого порта.
BI-DIRECTION (ДВУНАПРАВЛЕННЫЙ)	<b>ENABLE (ВКЛЮЧЕН)</b> / DISABLE(ВЫКЛЮЧЕН)	Включает или выключает двунаправленный режим этого порта.
ECP	<b>ENABLE (ВКЛЮЧЕН)</b> / DISABLE (ВЫКЛЮЧЕН)	Включает или выключает режим ECP.
ACK WIDTH (ШИРИНА ACK)	<b>NARROW (УЗКАЯ)</b> MEDIUM (СРЕДНЯЯ) WIDE (ШИРОКАЯ)	Задаёт ширину сигнала ACK в совместимом получении 0.5µS, 1.0µS или 3.0µS.
ACK/BUSY TIMING	<b>ACK IN BUSY</b> ACK WHILE BUSY	Задаёт порядок выдачи сигнала BUSY (занято). Для ACK IN BUSY, BUSY снижается в конце импульса ACK. Для ACK WHILE BUSY, BUSY снижается в центре импульса ACK.
I-PRIME	3 MICRO SEC 50 MICRO SEC <b>DISABLE</b>	Задаёт время включения/выключения сигнала I-PRIME. Может быть выключен сигналом 3µS или 50µS nInIt или полностью отключен.

## Меню USB

Это меню управляет работой интерфейса USB принтера.

Меню USB		
Элемент	Установки	Объяснение
USB	<b>ENABLE (ВКЛЮЧЕН)</b> / DISABLE (ВЫКЛЮЧЕН)	Включает или выключает работу этого порта.
VERSION (ВЕРСИЯ)	2.0	Выбирает версию USB для совместимости.
SOFT RESET (МЯГКИЙ СБРОС)	<b>ENABLE (ВКЛЮЧЕН)</b> / <b>DISABLE</b> (ВЫКЛЮЧЕН)	Включает или выключает команду SOFT RESET.

## Сетевое меню

Это меню управляет работой сетевого интерфейса 10Base-T/100Base-TX принтера.

Сетевое меню		
Элемент	Установки	Объяснение
TCP/IP	<b>ENABLE (ВКЛЮЧЕН)</b> / DISABLE (ВЫКЛЮЧЕН)	Включает или выключает этот сетевой протокол.
NETBEUI	<b>ENABLE (ВКЛЮЧЕН)</b> / DISABLE (ВЫКЛЮЧЕН)	Включает или выключает этот сетевой протокол.
NETWARE	<b>ENABLE (ВКЛЮЧЕН)</b> / DISABLE (ВЫКЛЮЧЕН)	Включает или выключает этот сетевой протокол.
ETHERTALK	<b>ENABLE (ВКЛЮЧЕН)</b> / DISABLE (ВЫКЛЮЧЕН)	Включает или выключает этот сетевой протокол.
FRAME TYPE (ТИП ФРЭЙМА)	AUTO / 802.2 / 802.3 / ETHERNET II / SNAP	Выбирает тип фрейма Ethernet MAC.
IP ADDRESS SET (ЗАДАНИЕ АДРЕСА IP)	AUTO / MANUAL (АВТОМАТИЧЕСКОЕ/ РУЧНОЕ)	Определяет, происходит ли выделение адреса IP автоматически (DHCP) или вручную.
IP ADDRESS (АДРЕС IP)	xxx.xxx.xxx.xxx	Текущий назначенный адрес IP. Для изменения адреса нажмите <b>ENTER</b> и с помощью кнопок +/- измените первый октет, а затем вновь нажмите <b>ENTER</b> для перехода к следующему октету. После задания четвертого октета нажмите <b>ENTER</b> для регистрации нового адреса.
SUBNET MASK (МАСКА ПОДСЕТИ)	xxx.xxx.xxx.xxx	Текущая маска подсети. Для изменения маски подсети выполните операции, описанные выше.
GATEWAY ADDRESS (АДРЕС ШЛЮЗА)	xxx.xxx.xxx.xxx	Текущий назначенный адрес шлюза. Для изменения выполните операции, описанные выше.
INITIALIZE NIC? (ИНИЦИАЛИЗИРОВАТЬ КАРТУ СЕТЕВОГО ИНТЕРФЕЙСА?)	EXECUTE (ВЫПОЛНИТЬ)	Инициализирует аппаратное обеспечение сети.
WEB/IPP	<b>ENABLE (ВКЛЮЧЕН)</b> / DISABLE (ВЫКЛЮЧЕН)	Включает или выключает возможности конфигурации Web и протокол печати через Интернет.
TELNET	<b>ENABLE (ВКЛЮЧЕН)</b> / DISABLE (ВЫКЛЮЧЕН)	Включает или выключает возможности конфигурации Telnet.
FTP	<b>ENABLE (ВКЛЮЧЕН)</b> / DISABLE (ВЫКЛЮЧЕН)	Включает или выключает связь через FTP.

Сетевое меню		
Элемент	Установки	Объяснение
SNMP	<b>ENABLE (ВКЛЮЧЕН)/ DISABLE (ВЫКЛЮЧЕН)</b>	Включает или выключает протокол SNMP.
LAN	<b>NORMAL (НОРМАЛЬНАЯ)/ SMALL (МАЛАЯ)</b>	Задаёт размер сети.
HUB LINK SETTING (НАСТРОЙКИ КОНЦЕНТРАТОРА СЕТИ)	<b>AUTO NEGOTIATE 100BASE-TX FULL 100BASE-TX HALF 10BASE-T FULL 10BASE-T HALF</b>	Задаёт полную или полудуплексную связь через сетевой концентратор.

## Меню эксплуатации

Это меню обеспечивает доступ к различным функциям содержания принтера.

Меню эксплуатации		
Элемент	Настройки	Объяснение
MENU RESET (ПЕРЕУСТАНОВКА МЕНЮ)	EXECUTE (ВЫПОЛНИТЬ)	Сбрасывает меню на установки по умолчанию.
SAVE MENU (СОХРАНИТЬ МЕНЮ)	EXECUTE (ВЫПОЛНИТЬ)	Сохраняет текущие настройки меню в качестве значений по умолчанию. При запросе подтверждения нажмите <b>ENTER</b> для подтверждения или <b>CANCEL</b> для отмены.
POWER SAVE (СБЕРЕЖЕНИЕ ЭНЕРГИИ)	<b>ENABLE (ВКЛЮЧЕН/ DISABLE (ВЫКЛЮЧЕН)</b>	Включает или выключает автоматический режим сбережения энергии. Задержка перед переходом в этот режим задается в меню системной конфигурации.
PAPER BLACK SETTING (НАСТРОЙКИ БУМАГИ ПРИ МОНОХРОМНОЙ ПЕЧАТИ)	-2~0~+2	Используется для незначительной регулировки в случае получения бледного изображения или светлых пятен или полос при монохромной печати на белой бумаге. Выберите более высокое значение для уменьшения обесцвечивания, или меньшее значение для уменьшения пятен или полос в области печати высокой плотности.
PAPER COLOR SETTING (НАСТРОЙКИ БУМАГИ ПРИ ЦВЕТНОЙ ПЕЧАТИ)	-2~0~+2	Как описано выше, но для цветной печати.
TRANSPR BLACK SETTING (НАСТРОЙКИ ПРОЗРАЧНОГО НОСИТЕЛЯ ПРИ МОНОХРОМНОЙ ПЕЧАТИ)	-2~0~+2	Как описано выше, но для монохромной печати на прозрачных носителях.
TRANSPR COLOR SETTING (НАСТРОЙКИ ПРОЗРАЧНОГО НОСИТЕЛЯ ПРИ ЦВЕТНОЙ ПЕЧАТИ)	-2~0~+2	Как описано выше, но для цветной печати на прозрачных носителях.

## Меню использования

Данное меню используется только для информации. В нем можно получить данные об общем использовании принтера и ожидаемом сроке службы его расходных материалов. Это особенно полезно, если вы не располагаете полным набором расходных материалов для замены и должны заранее знать, когда они потребуются.

Меню использования	
Элемент	Объяснение
TOTAL PAGE COUNT (ОБЩИЙ СЧЕТЧИК СТРАНИЦ)	Общее количество страниц, отпечатанных принтером.
TRAYn PAGE COUNT (СЧЕТЧИК СТРАНИЦ ЛОТКАn)	Общее число страниц, поданное из лотка n.
MPT PAGE COUNT (СЧЕТЧИК СТРАНИЦ УНИВЕРСАЛЬНОГО ЛОТКА)	Общее число страниц, поданное из универсального лотка.
COLOR PAGE COUNT (СЧЕТЧИК ЧИСЛА ЦВЕТНЫХ СТРАНИЦ)	Общее количество страниц, отпечатанных принтером в цвете.
MONO PAGE COUNT (СЧЕТЧИК ЧИСЛА МОНОХРОМНЫХ СТРАНИЦ)	Общее число отпечатанных монохромных страниц.
K DRUM LIFE REMAINING (ОСТАВШИЙСЯ СРОК СЛУЖБЫ ЧЕРНОГО БАРАБАНА) C DRUM LIFE REMAINING (ОСТАВШИЙСЯ СРОК СЛУЖБЫ БИРЮЗОВОГО БАРАБАНА) M DRUM LIFE REMAINING (ОСТАВШИЙСЯ СРОК СЛУЖБЫ ПУРПУРНОГО БАРАБАНА) Y DRUM LIFE REMAINING (ОСТАВШИЙСЯ СРОК СЛУЖБЫ ЖЕЛТОГО БАРАБАНА)	Остающийся процент срока службы этих расходных материалов.
VELT LIFE REMAINING (ОСТАВШИЙСЯ СРОК СЛУЖБЫ РЕМНЯ)	Остающийся процент срока службы ремня.
FUSER LIFE REMAINING (ОСТАВШИЙСЯ СРОК СЛУЖБЫ ПЕЧКИ)	Остающийся процент срока службы печки.
K TONER (ЧЕРНЫЙ ТОНЕР) C TONER (БИРЮЗОВЫЙ ТОНЕР) M TONER (ПУРПУРНЫЙ ТОНЕР) Y TONER (ЖЕЛТЫЙ ТОНЕР)	Размер картриджа и текущий уровень тонера.

# Надпечатки и макрокоманды

## Что такое надпечатки и макрокоманды?

Если вы хотите печатать на специальных видах бумаги, таких как бланки или листы с надпечаткой, но не хотите использовать заранее напечатанные материалы, то вы можете создать ваши собственные, используя соответствующие расширенные функции.

Вы можете использовать надпечатки PostScript для создания собственных фирменных бланков и хранения их в принтере для дальнейшего использования. Если вы хотите установить драйвер PCL, то подобные функции выполняются с помощью макрокоманд.

### Примечание

Надпечатки PostScript отсутствуют в Windows 95/98/Me.

Вы можете создать несколько надпечаток или макрокоманд и комбинировать их любым желаемым способом для создания разнообразных бланков и иных форм. Каждое изображение может быть отпечатано только на первой странице документа, на всех его страницах, на чередующихся страницах или только на тех, которые вы укажете.

## Создание надпечаток в PostScript

Процесс создания надпечаток включает три этапа:

1. Создайте форму данных с помощью своей прикладной программы и отпечатайте ее в файл принтера (.PRN).
2. С помощью программы Диспетчера накопителя (Storage Device Manager), поставляемой на CD в комплекте с принтером, создайте "файл проекта", импортируйте файл(ы) .PRN и загрузите полученный файл фильтра (.HST) в принтер. Файл проекта будет содержать одно или несколько изображений надпечаток, связанных функционально, например, первую страницу и повторяющиеся изображения страниц для деловых писем.
3. Используйте загруженные файлы для определения готовых надпечаток при печати документов.

При печати файлов надпечаток на диск не пользуйтесь специальными функциями, например, двусторонняя печать или печать в нескольких экземплярах. Они не подходят к надпечаткам, а относятся только к готовым документам.

## Создание изображения надпечатки

1. Создайте изображение надпечатки с помощью вашей любимой прикладной программы, например, графической, и сохраните его.
2. Откройте в прикладной программе **Print...** диалоговое окно.
3. Убедитесь, что выбранное имя принтера (1) является именем вашего драйвера PostScript принтера.
4. Выберите опцию **Print To File** (2).
5. Щелкните кнопку **Properties** (3), чтобы открыть окно свойств документа.

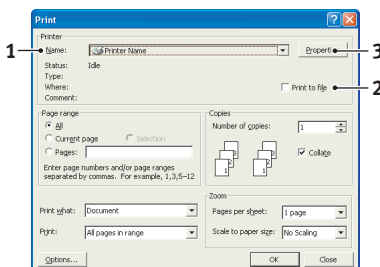

6. На вкладке "Надпечатки", выберите **Create Form (Создать форму)** из раскрывающегося списка меню (4).
7. Щелкните **OK** для закрытия окна свойств документа.
8. Щелкните **OK** вновь для закрытия диалогового окна печати.

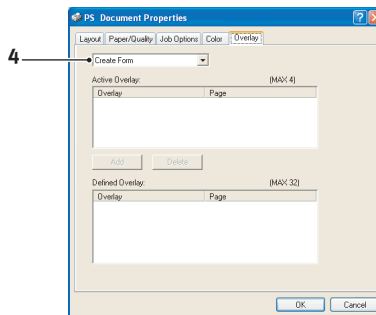

9. При получении приглашения ввести имя файла печати введите содержательное имя с расширением **.PRN**.
10. Закройте прикладную программу.

## Создайте и загрузите Проект

1. Из меню Windows **Start** запустите **Storage Device Manager (Диспетчер накопителя) (SDM)** и позвольте ему найти принтер.
2. Выберите **Printers→New Project**.
3. Выберите **Printers→Add File to Project (Добавить файл к проекту)**.
4. Задайте **Тип файлов** в раскрывающемся списке **PRN Files (\*.prn)**.

5. Перейдите к папке, где хранятся файлы PRN и выберите один или несколько из них для включения в набор для надпечатки.

Вы можете использовать более одного файла принтера (.PRN) в проекте. Например, один файл для первой страницы, и другой – для следующих страниц. Используйте стандартную технику Windows (клавиши Shift или Ctrl) для выбора нескольких файлов по мере необходимости.

6. Щелкните **Open** для добавления этих файлов к текущему проекту.
7. Когда появится сообщение, подтверждающее создание файла фильтра, щелкните **OK** для закрытия сообщения.
8. В окне проекта будет указан один файл **.HST** для каждого добавленного файла принтера. Тщательно запомните все эти имена. Убедитесь, что вы записали их *именно так*, как они появляются, - имена чувствительны к регистру, и они понадобятся вам позже.

9. Выберите **Projects**→**Save Project** и введите значимое имя (например, “Letter Stationery”), чтобы вы смогли найти файл, если захотите изменить его.
10. Выберите **Projects**→**Send Project Files to Printer (Проекты**→**Отправить файлы проектов на принтер)** для загрузки проектов в принтер.  

Если в принтере установлен жесткий диск, то SDM автоматически загрузит в него файлы. Если нет, то SDM загрузит файлы во флэш-память. Если у вас установлен жесткий диск, но вы тем не менее предпочитаете загружать файлы во флэш-память, то выполните двойной щелчок кнопкой мыши по имени файла в окне проекта и под **Устройством** , введите %Flash0% и затем щелкните **OK**.
11. При появлении сообщения “Команда выполнена”, подтверждающего завершение загрузки, щелкните **OK** для закрытия сообщения.

## Проверка печати надпечаток

1. Щелкните по пиктограмме соответствующего принтера и выберите **Printers**→**Test Form**.
2. В окне тестовой формы PostScript для проверки каждой надпечатки выберите ее и щелкните **OK**. После короткой паузы, в течение которой принтер обрабатывает форму, она будет отпечатана.
3. Когда все надпечатки проверены, щелкните **Exit**.
4. Щелкните по стандартной кнопке Windows **Close (X)** или выберите **Projects**→**Exit** для закрытия Диспетчера управления хранением.

## Определение надпечаток

Это заключительный шаг перед тем, как новые надпечатки будут готовы к использованию.

1. Откройте окно Printers (именуемые как "Принтеры и факсы" в Windows XP) из меню **Start** или из Панели управления Windows.
2. Щелкните правой кнопкой по соответствующей пиктограмме принтера PostScript и выберите **Printing Preferences** из всплывающего меню.
3. В закладке **Overlay (Надпечатки)** щелкните кнопку **New**.

4. В окне **Define Overlays (Задать надпечатку)** введите подходящее имя (2) для этой надпечатки и выберите, на какой странице(ах) (3) вашего документа будет использоваться эта надпечатка.

5. Введите имя файла надпечатки (4) *точно* как оно появляется в окне проекта Диспетчера накопителя. Помните, что это имя чувствительно к регистру.

Если вы забыли записать имена надпечаток при их создании, то вы можете найти их при помощи Диспетчера накопителя для просмотра файла проекта или меню информации принтера для печати списка файлов.

6. Щелкните **Add** (5) для добавления этой надпечатки в определяемый список надпечаток.
7. Щелкните **OK** для закрытия окна определения надпечатки.

Новая надпечатка появится в списке заданных надпечаток окна свойств принтера.

8. Повторите описанную выше процедуру, если вы хотите задать дополнительные надпечатки.

9. По завершении щелкните **OK** для закрытия окна свойств принтера.

Новые надпечатки готовы и могут быть использованы в любых документах по мере необходимости.

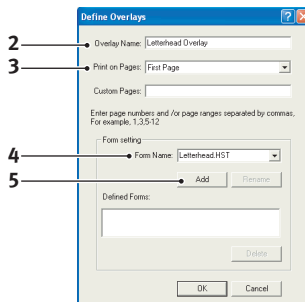

## Печать надпечаток PostScript

После определения надпечаток вы можете использовать их в любом документе по мере необходимости. В приведенном примере проиллюстрировано использование двух надпечаток в деловых письмах. Первая надпечатка печатается на первой странице, а вторая – на второй или всех последующих.

1. Подготовьте документ обычным методом, используя прикладную программу. При необходимости не забудьте отформатировать документ, чтобы он уместился в отведенном месте.
2. Откройте в прикладной программе диалоговое окно **Print...** и выберите все нужные вам опции. Убедитесь при этом, что целевым принтером является драйвер принтера PostScript, для которого были заданы надпечатки.
3. Щелкните **Properties** для открытия окна свойств печати.

4. На вкладке **Overlay**, выберите **Use Overlay (Использовать надпечатку)** из раскрывающегося списка (1).

5. Щелкните по первой надпечатке (2) которую вы хотите использовать. В данном примере это надпечатка титульной страницы. Затем щелкните по кнопке **Add** (3).

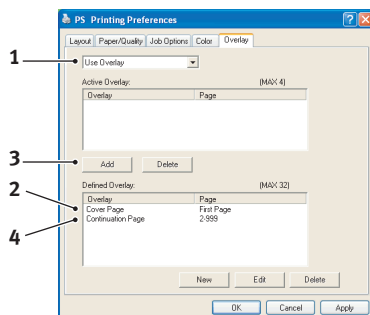

6. Если вы желаете использовать другую надпечатку - в нашем случае на следующей странице, - то щелкните по второй надпечатке, (4) а затем - вновь по кнопке **Add** (3).
7. Когда вы выбрали все надпечатки, которые хотите использовать в этом документе, щелкните **OK**.
8. В заключение в диалоговом окне печати прикладной программы щелкните **OK** для начала печати.

## Создание надпечаток PCL

Для создания надпечатки следует выполнить три шага:

1. Создайте форму данных с использованием прикладной программы, и отпечатайте ее в файл принтера (.PRN).
2. С помощью программы Диспетчера накопителя (Storage Device Manager), поставляемой на CD в комплекте с принтером, создайте "файл проекта", импортируйте файл(ы). PRN и загрузите полученные файлы фильтров (.BIN) в принтер.
3. В дальнейшем вы можете использовать загруженные файлы для определения готовых надпечаток при печати любых документов.

При печати файлов надпечаток на диск не пользуйтесь специальными функциями, например, двусторонняя печать или печать в нескольких экземплярах. Они не подходят к макрокомандам и применимы только к готовым документам.

## Создание изображения надпечатки

1. Создайте изображение надпечатки с помощью вашей любимой прикладной программы, например, графической программы, и сохраните его.
2. Откройте в прикладной программе диалоговое окно **Print...**
3. Убедитесь, что выбранное имя принтера (1) является именем вашего драйвера PCL принтера.
4. Выберите опцию **Print To File** (2).
5. При получении приглашения ввести имя файла печати введите содержательное имя с расширением .PRN.
6. Закройте прикладную программу.

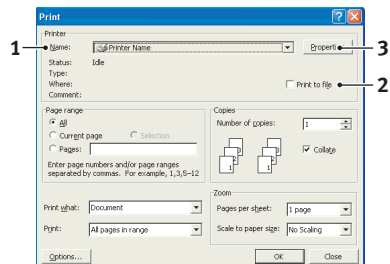

## Создайте и загрузите макрокоманды

1. Из меню Windows **Start** запустите **Диспетчер накопителя (SDM)** и позвольте ему найти принтер.
2. Выберите **Printers**→**New Project** для запуска нового проекта.
3. Выберите **Printers**→**Filter Macro File (Файл фильтров макрокоманд)**. Появится диалоговое окно образцов фильтров принтера. Выполните все необходимые изменения настроек и щелкните **ОК**.

**Например:** Если вы создали черный овал в программе MS Paint и оставили помеченными все фильтры управления цветом, то при использовании надпечатки черный овал будет отпечатан как черный прямоугольник. Для сохранения овальной формы выключите (отмените выбор) фильтры "Конфигурация данных изображения", "Идентификатор цветовой палитры" и "Управление цветовой палитрой".

4. В раскрывающемся списке **тип файлов** выберите **файлы PRN (\*.prn)**.
5. Перейдите к папке, где хранятся PRN файлы, и выберите один или несколько файлов для включения в набор для надпечатки.  
Вы можете использовать более одного файла макрокоманд в проекте. Например, один файл для первой страницы, и другой – для следующих страниц. Используйте стандартную технику Windows (клавиши Shift или Ctrl) для выбора нескольких файлов по мере необходимости.
6. Щелкните **Open** для добавления этих файлов к текущему проекту. (Вы можете также перетаскивать файлы из Windows Explorer прямо в окно проекта. Когда появляется сообщение, подтверждающее создание файла фильтра, щелкните **ОК**, чтобы закрыть его.
7. В окне проекта будет указан один файл .BIN для каждого добавленного файла принтера. Тщательно запомните эти имена и номера ID для каждого из этих файлов. Они понадобятся вам позже.

Если вы хотите отредактировать имена или номера ID, то дважды щелкните по файлу и введите данные. **Устройство** включает следующие данные:

- 0** = раздел PCL диска принтера;
- 1** = общий раздел диска принтера;
- %disk0%** = раздел PostScript диска принтера;
- 2** = флэш-память PCL
- %Flash0%** = флэш-память PostScript

Обратите внимание, что эти имена чувствительны к регистру и они понадобятся вам позже *именно* в том виде, в каком они фигурируют в этом списке.

8. Выберите **Projects**→**Save Project** и введите значащее имя (например, "Letter Stationery"), чтобы вы смогли найти его.
9. Выберите **Projects**→**Send Project Files to Printer**.
10. При появлении сообщения "Команда выполнена", подтверждающего завершение загрузки, щелкните **OK** для закрытия сообщения.

## Проверка печати макрокоманды

1. Выберите **Printers**→**Test Macro**.
2. В окне проверки печати макрокоманд введите номер ID и щелкните **OK**. После короткой паузы принтер отпечатает макрокоманду.
3. После проверки всех макрокоманд щелкните **Exit**.
4. Щелкните стандартную кнопку Windows **Close (X)** или выберите **Projects**→**Exit** для закрытия Диспетчера управления хранением.

## Определение надпечаток

Это заключительный шаг перед тем, как новые надпечатки будут готовы к использованию.

1. Откройте окно Printers (именуемые как "Принтеры и факсы" в Windows XP) из меню **Start** или из Панели управления Windows.
2. Щелкните правой кнопкой по соответствующей пиктограмме принтера PostScript и выберите **Printing Preferences** из всплывающего меню.
3. На вкладке "Опции задания" щелкните кнопку **Overlay**.
4. В окне надпечаток щелкните по кнопке **Define Overlays** (1).

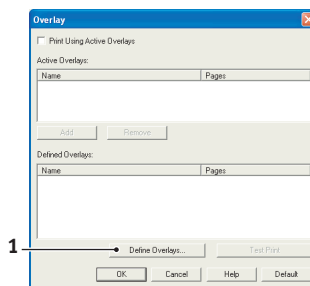

5. В окне определения надпечаток введите **имя** (a) и **ID** (b) выбранной надпечатки и определите, на какой **странице(ях)** (c) документов будет использована эта надпечатка. Затем щелкните по кнопке **Add** (3) для добавления этой надпечатки к списку заданных надпечаток. Повторите эту операцию для других надпечаток. По завершении щелкните по кнопке **Close** (4) для закрытия окна.

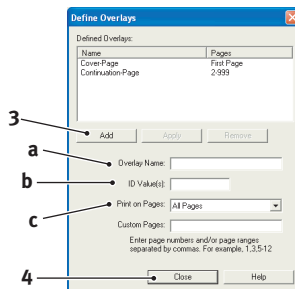

В приведенном примере проиллюстрировано использование двух надпечаток в деловых письмах.

Помните, что имена и ID файлов надпечаток должны быть введены *именно так*, как они появляются в окне проекта Диспетчера накопителя. Помните также, что они являются чувствительными к регистру.

Если вы забыли записать имя или ID надпечатки при создании, то вы сможете найти их при помощи Диспетчера накопителя для просмотра файла проекта или меню информации принтера для печати списка файлов.

Новые надпечатки появятся в списке заданных надпечаток окна свойств принтера.

6. По завершении щелкните **OK** для закрытия окна предпочтений печати.

Новые надпечатки готовы и могут быть использованы в любых документах по мере необходимости.

## Печать надпечаток PCL

После определения надпечаток вы можете использовать их в любом документе по мере необходимости. В приведенном примере проиллюстрировано использование двух надпечаток в деловых письмах. Первая надпечатка печатается на первой странице, а вторая – на второй или всех последующих.

1. Подготовьте документ обычным методом, используя прикладную программу. При необходимости не забудьте отформатировать документ, чтобы он нормально уместился на пустом месте рядом с надпечаткой.
2. Откройте в прикладной программе диалоговое окно **Print...** и выберите все нужные вам опции. Убедитесь при этом, что целевым принтером является драйвер принтера PCL, для которого были заданы надпечатки.
3. Щелкните **Properties** для открытия окна свойств печати.
4. На вкладке **Overlay**, выберите поле **Use active overlays** (1).
5. В списке заданных надпечаток щелкните по первой надпечатке (2) которую вы хотите использовать и щелкните кнопку **Add** (3) для добавления ее к списку активных надпечаток. (Если вы хотите вспомнить, как выглядит эта надпечатка, щелкните кнопку **Test Print**)
6. Если вы желаете использовать другую надпечатку - в нашем случае на следующей странице, - то щелкните по этой надпечатке (4) в списке заданных надпечаток, а затем - вновь кнопку **Add** (3) для добавления второй надпечатки к списку активных надпечаток.
7. Когда список активных надпечаток будет содержать все элементы, которые вы хотите использовать, щелкните **OK**.
8. В заключение щелкните по кнопке **Print** в диалоговом окне печати прикладной программы для начала печати документа.

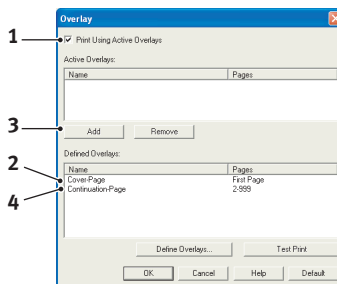

# Замена расходных материалов

Этот раздел описывает, как производить замену расходных материалов в случае необходимости. Ожидаемый срок службы расходных материалов должен составлять:

Тонер – 3.000 (стандартная емкость) или 5.000 (высокая емкость) страниц размера А4 с 5% покрытием, то есть, печать 5% адресуемой области печати в цвете. Срок службы тонера напрямую зависит от покрытия. Другими словами, при 10% покрытии тонера в картридже хватит на 1.500 (стандартная емкость) или 3.000 (высокая емкость) страниц, а при покрытии в 2,5% - на 6.000 (стандартная емкость) или 10.000 (высокая емкость) страниц.

Тонер, входящий в комплект поставки принтера, рассчитан на 3000 страниц формата А4, поскольку тонер, которого хватило бы для печати 1500 страниц этого формата, используется для заполнения печатного барабана.

- › Печатный барабан— 17.000 страниц (при обычной офисной печати, где 20% печатаемых документов состоят всего из 1 страницы, 30% - из трех страниц, а 50% - из 15 и более страниц).
- › Транспортный ремень - около 50.000 страниц формата А4.
- › Печка - около 45.000 страниц формата А4.

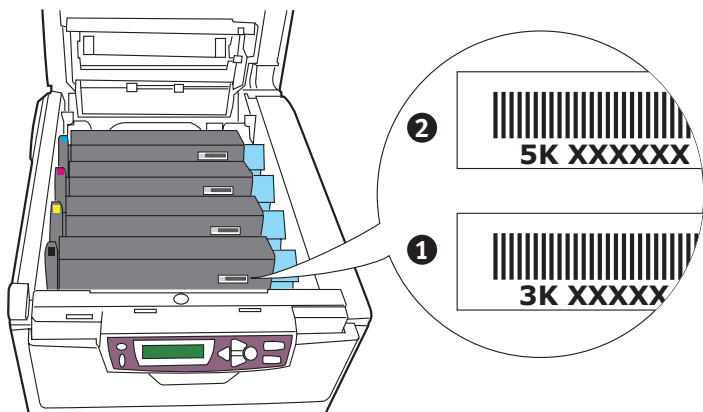

1. Картридж с тонером стандартной емкости.
2. Картридж с тонером высокой емкости.

## Подробности заказа расходных материалов

Элемент	Срок службы	Заказ №.
Тонер, высокой емкости, черный	5.000 А4 при 5%	42127408
Тонер, высокой емкости, бирюзовый	5.000 А4 при 5%	42127407
Тонер, высокой емкости, пурпурный	5.000 А4 при 5%	42127406
Тонер, высокой емкости, желтый	5.000 А4 при 5%	42127405
Тонер, упаковка "Радуга" (1 ед. СМУК)	5.000 А4 при 5%	42403002
Тонер, стандартная емкость, черный	3,000 А4 при 5%	42804508
Тонер, стандартная емкость, бирюзовый	3,000 А4 при 5%	42804507
Тонер, стандартная емкость, пурпурный	3,000 А4 при 5%	42804506
Тонер, стандартная емкость, желтый	3,000 А4 при 5%	42804505
Печатный барабан, черный	17.000 страниц А4*	42126608
Печатный барабан, бирюзовый	17.000 страниц А4*	42126607
Печатный барабан, пурпурный	17.000 страниц А4*	42126606
Печатный барабан, желтый	17.000 страниц А4*	42126605
Печка	45.000 страниц А4	42625503
Транспортный ремень	50.000 А4 при 3/ задание	42158712

\* Средний срок службы (22.000 страниц при непрерывной печати, 15.000 страниц при печати 3 страниц в задании и 7.500 страниц при печати 1 страницы в задании).

**Рекомендуется всегда использовать только оригинальные расходные материалы компании Оki. Использование "совместимых" и поддельных материалов может снизить производительность и вызвать повреждение принтера, на которое не распространяется действие гарантий.**

## Замена картриджа с тонером

Тонер, используемый в данном принтере, представляет собой очень сильно измельченный порошок. Он содержится в 4 картриджах: бирюзовом, пурпурном, желтом и черном – по одному в каждом из них.

Подготовьте лист бумаги, куда вы сможете уложить использованный картридж после установки нового.

Старый картридж следует выбрасывать в пакете, в котором прибыл новый. Следуйте всем указаниям и действующим рекомендациям, касающимся утилизации подобных продуктов.

При просыпании порошка тонера легко смахните его. Если этого недостаточно, удалите оставшийся тонер холодной влажной тряпкой. *Не пользуйтесь горячей водой и никогда не используйте растворители. Они могут сделать пятна постоянными.*

### Предупреждение

**При вдыхании тонера или при его попадании в глаза выпейте немного воды или промойте глаза большим количеством холодной воды. Немедленно обратитесь за медицинской помощью.**

Выключите принтер и дайте печке остыть в течение 10 минут, и только после этого откройте крышку.

1. Нажмите на ручку открывания и полностью откройте верхнюю крышку принтера.

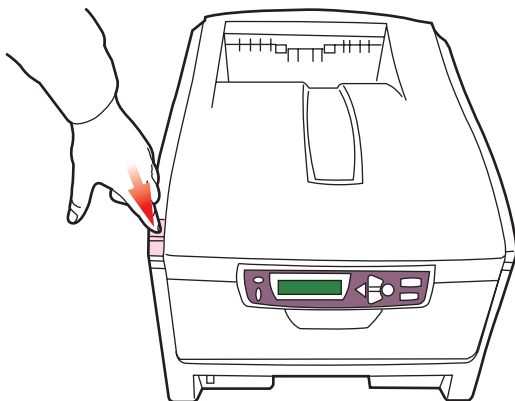

### **Предупреждение!**

Если принтер был включен, то печка может быть горячей. Эта зона четко отмечена. Не касайтесь ее.

2. Заметьте положение четырех картриджей.

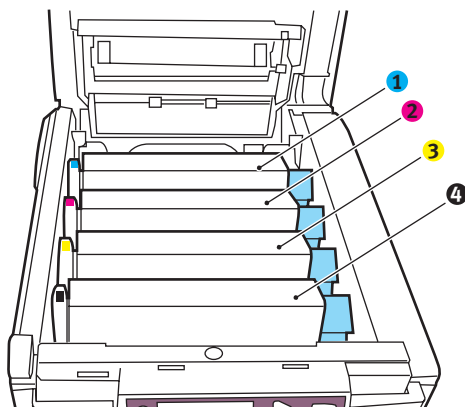

- |                       |                       |
|-----------------------|-----------------------|
| 1. Бирюзовый картридж | 2. Пурпурный картридж |
| 3. Желтый картридж    | 4. Черный картридж    |

**3. Выполните следующие действия:**

- (a)** Если вы заменяете картридж с тонером, который был поставлен с принтером (рычаг имеет 3 положения), то потяните цветной рычаг освобождения тонера заменяемого картриджа в направлении передней части принтера, которое указано стрелкой, но остановите его в среднем (вертикальном) положении (1).

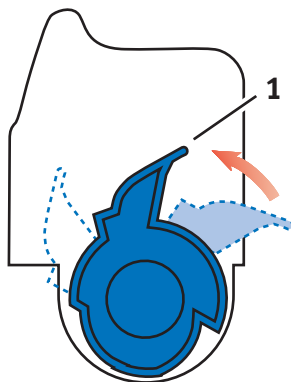

- (b)** Если вы заменяете любой другой картридж с тонером (рычаг имеет 2 положения), то полностью поверните цветной рычаг освобождения тонера (1) заменяемого картриджа в направлении передней части принтера.

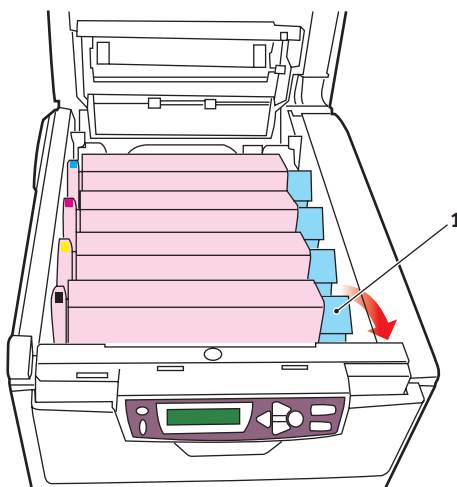

4. Приподнимите правый край картриджа и потяните картридж вправо для освобождения левого края, как показано на рисунке. Извлеките картридж с тонером из принтера.

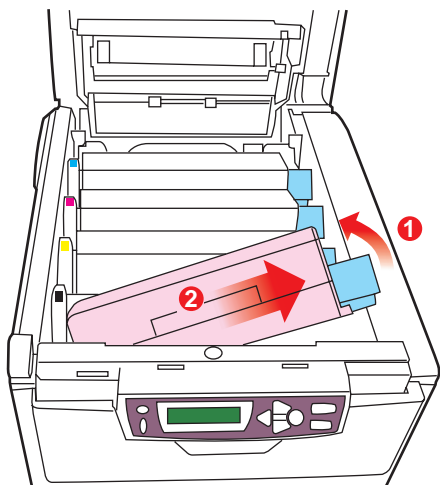

5. Аккуратно уложите картридж на лист бумаги во избежание загрязнения мебели и повреждения зеленой поверхности барабана.

### **Предостережение!**

**Зеленая поверхность печатного барабана очень нежная и чувствительна к свету. Не касайтесь ее и не подвергайте воздействию комнатного света более, чем на 5 минут. Если барабан должен находиться вне принтера более указанного времени, то поместите картридж внутрь черного пластикового пакета, чтобы предохранить его от попадания света. Никогда не подвергайте барабан воздействию прямого солнечного света или очень яркого комнатного освещения.**

6. Достаньте новый картридж из коробки, но временно оставьте упаковку на месте.

7. Аккуратно встряхните новый картридж из стороны в сторону для высвобождения и равномерного распределения тонера в картридже.

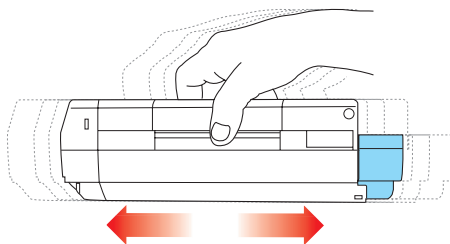

8. Удалите упаковочный материал и липкую ленту с нижней поверхности картриджа.

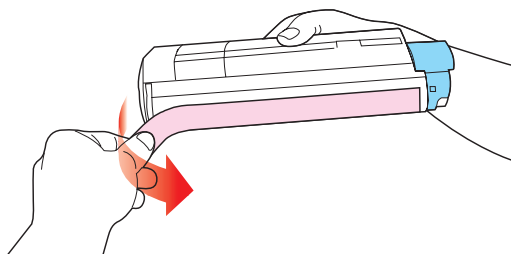

9. Удерживая картридж за середину верхней части с цветным рычагом, направленным вправо, опустите его на блок печатного барабана, из которого был извлечен старый картридж.

10. Вставьте сначала левый край картриджа в блок печатного барабана, прижимая его против пружины блока барабана, а затем опустите в блок правый торец картриджа.

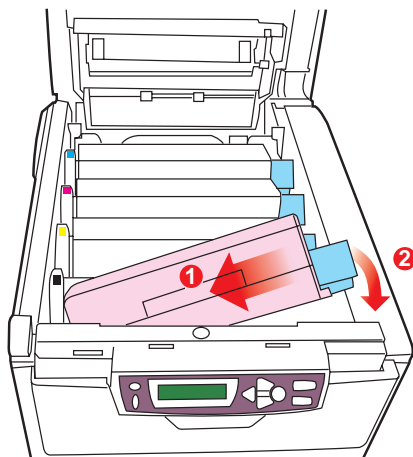

11. Мягко нажмите на картридж, чтобы обеспечить его жесткую фиксацию, и нажмите на цветной рычаг (1) в направлении тыльной части принтера. Это заблокирует картридж на месте и освободит тонер в блок печатного барабана.

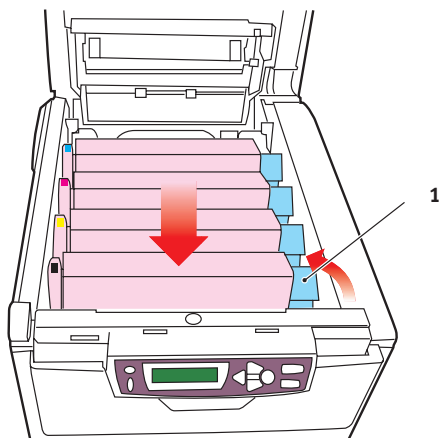

12. В заключение закройте верхнюю крышку и сильно нажмите на нее с двух сторон для закрывания защелок.

## Замена печатного барабана

Выключите принтер и подождите 10 минут, пока охладится печка.  
Только после этого можно открыть крышку.

### Предостережение!



Прибор восприимчив к статическому электричеству. Обращаться с осторожностью.

Принтер включает четыре печатных барабана: бирюзовый, пурпурный, желтый и черный.

1. Нажмите на ручку открывания и полностью откройте крышку принтера.

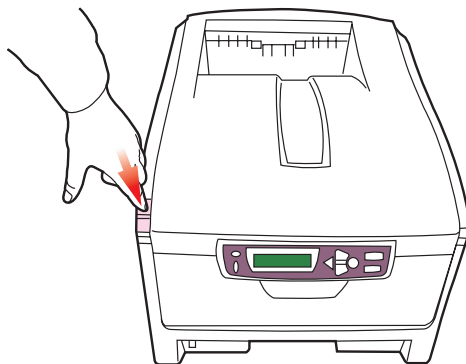

### Предупреждение!

Если принтер был включен, то печка может быть горячей. Эта зона четко отмечена. Не касайтесь ее.

2. Заметьте положение четырех картриджей.

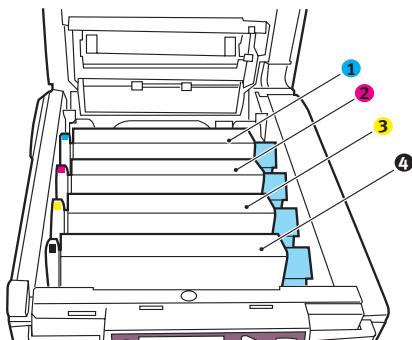

1. Бирюзовый картридж      2. Пурпурный картридж  
3. Желтый картридж      4. Черный картридж

3. Удерживая печатный барабан за середину верхней части, поднимите его вверх вместе с картриджем с тонером и извлеките из принтера.

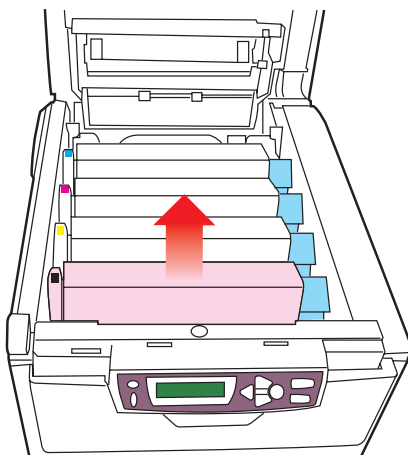

4. Осторожно уложите картридж на лист бумаги во избежание загрязнения мебели и повреждения зеленой поверхности барабана.

### Предостережение!

**Зеленая поверхность печатного барабана очень нежная и чувствительна к свету. Не касайтесь ее и не подвергайте воздействию комнатного света более, чем на 5 минут. Если барабан должен находиться вне принтера более указанного времени, то поместите картридж внутрь черного пластикового пакета, чтобы предохранить его от попадания света. Никогда не подвергайте барабан воздействию прямого солнечного света или очень яркого комнатного освещения.**

5. Возьмите цветной рычаг освобождения тонера (1) и потяните его вправо, в направлении к себе. Это освободит связь между картриджем с тонером и картриджем печатного барабана.

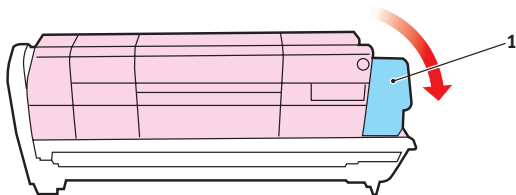

6. Поднимите правый конец картриджа и потяните картридж вправо для освобождения левого торца как показано, и вытащите картридж с тонером из принтера. Уложите картридж на лист бумаги во избежание загрязнения мебели и повреждения зеленой поверхности барабана.

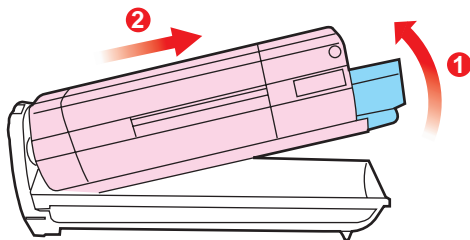

7. Достаньте картридж нового печатного барабана из упаковки и положите его на лист бумаги, где был уложен старый картридж. Держите его точно так же, как старый блок. Поместите старый картридж в упаковочный материал для утилизации.
8. Поместите картридж с тонером в новый печатный барабан, как показано на рисунке. Сначала вставьте левый торец, затем опустите правый торец. (При этом нет необходимости в установке нового картриджа с тонером за исключением случаев, когда в нем остается очень мало тонера.)

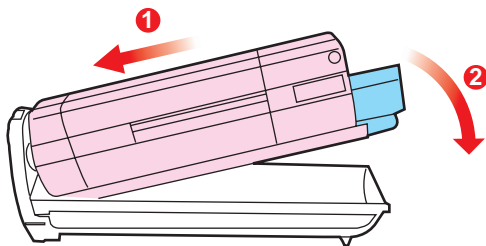

9. Потяните цветной рычаг освобождения (1) от себя для фиксации картриджа с тонером в новом печатном барабане и освобождения тонера внутри него.

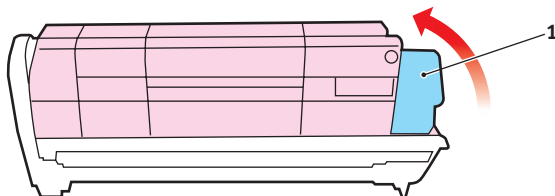

10. Удерживая полностью собранный блок за середину верхней части, опустите его на место в принтере, направляя штырьки с каждой стороны картриджа в соответствующие пазы по обеим сторонам внутри принтера.

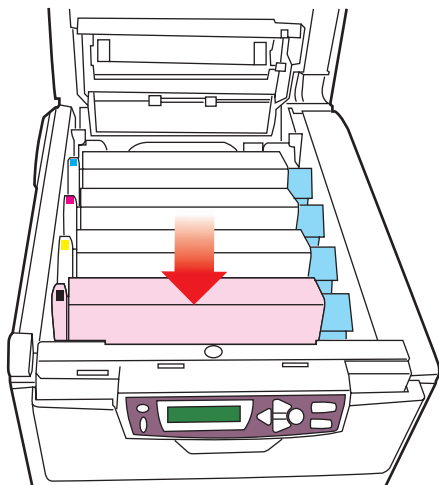

11. В заключение закройте верхнюю крышку и сильно нажмите на нее с двух сторон для закрывания защелок.

### Примечание

Если необходима перевозка принтера по любой причине, то предварительно извлеките печатный барабан и поместите его в поставляемый пакет. Это позволит избежать просыпания тонера.

## Замена транспортного ремня

Транспортный ремень находится под четырьмя печатными барабанами. Этот блок требует замены примерно после каждых 50.000 страниц.

Выключите принтер и подождите 10 минут, пока охладится печка. Только после этого можно открыть крышку.

1. Нажмите на ручку открывания и полностью откройте верхнюю крышку принтера.

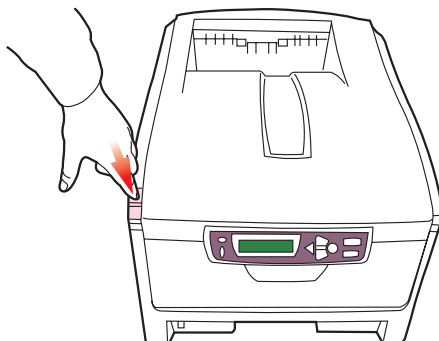

### Предупреждение!

Если принтер был включен, то печка может быть горячей. Эта зона четко отмечена. Не касайтесь ее.

2. Заметьте положение четырех картриджей. Важно вернуть их на место в том же порядке.

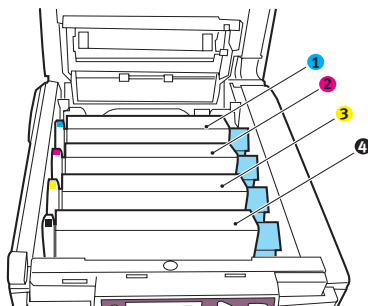

- |                       |                       |
|-----------------------|-----------------------|
| 1. Бирюзовый картридж | 2. Пурпурный картридж |
| 3. Желтый картридж    | 4. Черный картридж    |

3. Достаньте из принтера каждый из блоков печатного барабана и поместите их на надежной поверхности вдали от прямых источников тепла и света.

### Предостережение!

Зеленая поверхность печатного барабана очень нежная и чувствительна к свету. Не касайтесь ее и не подвергайте воздействию комнатного света более, чем на 5 минут. Если барабан должен находиться вне принтера более указанного времени, то поместите картридж внутрь черного пластикового пакета, чтобы предохранить его от попадания света. Никогда не подвергайте барабан воздействию прямого солнечного света или очень яркого комнатного освещения.

4. Найдите две задвижки (5) с каждой стороны ремня и ручку для вынимания (6) у переднего края.

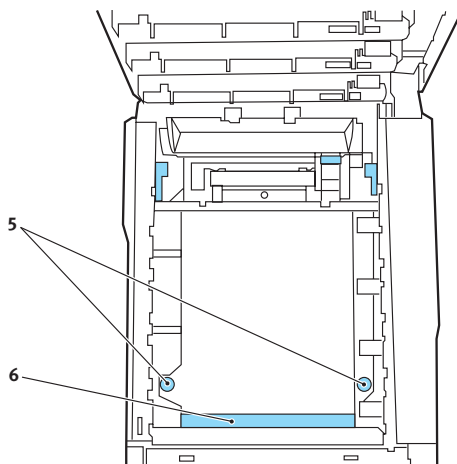

5. Поверните обе задвижки на 90° влево. Это освободит ремень от шасси принтера.
6. Потяните ручку (6) вверх, так чтобы ремень отклонился вперед и вверх, и достаньте ремень из принтера.
7. Опустите новый ремень на место так, чтобы ручка была впереди, а шестеренка привода – в задней части принтера. Установите шестерню привода напротив шестерни в задней левой части принтера и опустите транспортный ремень вниз.

- 8.** Поверните обе задвижки (5) на 90° вправо до защелкивания. Это надежно зафиксирует транспортный ремень на месте.
- 9.** Верните на место четыре печатных барабана вместе с картриджами с тонером в той же самой последовательности, в какой они были извлечены: бирюзовый (ближайший к заднему краю), пурпурный, желтый и черный (ближайший к переднему краю).
- 10.** В заключение закройте верхнюю крышку и сильно нажмите на нее с двух сторон для закрывания защелок.

## Замена печки

Печка располагается внутри принтера сразу за четырьмя блоками печатных барабанов.

### **Предупреждение!**

**Если принтер был включен, то печка может быть горячей. Обращайтесь с печкой с максимальной осторожностью, держите ее только за ручки, которые должны быть слегка теплыми при прикосновении.**

**Предупреждающая этикетка четко обозначает область. При наличии сомнений выключите принтер и подождите не менее 10 минут для охлаждения печки, и только после этого откройте крышку принтера.**

Выключите принтер и подождите 10 минут, пока охладится печка. Только после этого можно открыть крышку.

1. Нажмите на ручку открывания и полностью откройте верхнюю крышку принтера.

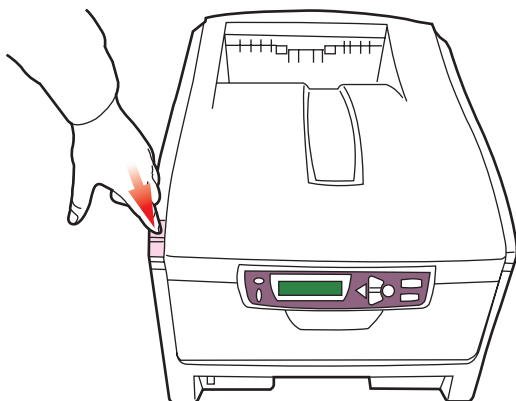

2. Найдите ручку печки (1) вверху блока печки.

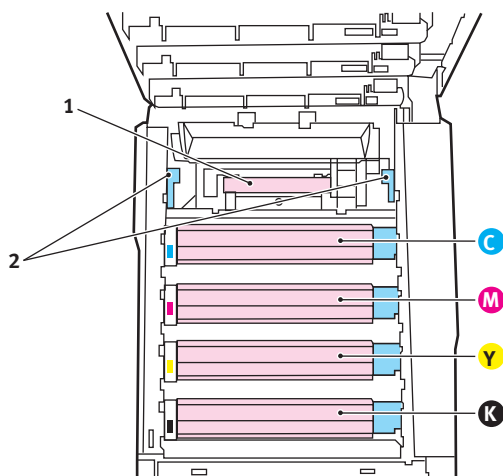

3. Потяните два рычага, удерживающих печку (2), в направлении передней части принтера, так чтобы они заняли вертикальное положение.
4. Удерживая печку за ручку (1), поднимите ее и вытащите из принтера. Если печка все еще теплая, поместите ее на ровную поверхность, которая не будет повреждена от тепла.
5. Достаньте новую печку из упаковки и удалите транспортировочный материал.
6. Удерживая новую печку за ручки, убедитесь что она занимает правильное положение. Удерживающие рычаги (2) должны быть в вертикальном положении, а два позиционирующих выступа (3) должны быть направлены к вам.

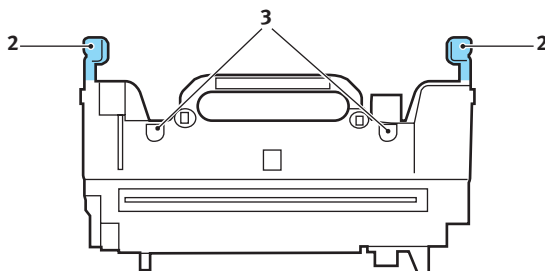

7. Опустите печку в принтер, направляя два выступа (3) в прорези в металлической перегородке, которая отделяет область печки от области печатных барабанов.
8. Переместите два удерживающих рычага (2) в направлении тыльной части принтера для фиксации печки на месте.

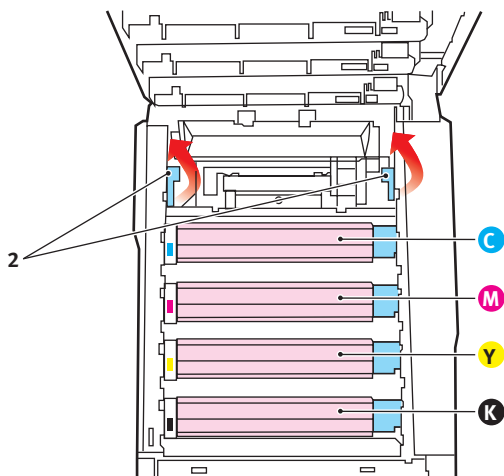

9. В заключение закройте верхнюю крышку и сильно нажмите на нее с двух сторон для закрывания защелок.

# Установка дополнительных устройств

В этом разделе разъясняется, как следует устанавливать дополнительное оборудование к принтеру. Это оборудование включает:

- › устройство дуплексной (двусторонней печати);
- › дополнительную память ЗУПВ (RAM);
- › жесткий диск объемом 20 ГБ.

## Устройство двусторонней печати

Устройство двусторонней печати обеспечивает печать с обеих сторон листа, что позволяет экономить бумагу и упрощает работу с большими документами. С помощью этой функции можно также печатать буклеты, которые требуют еще меньше бумаги и упрощают работу с большими документами.

### Примечание

Устройство двусторонней печати требует установки дополнительных 64 МБ памяти (стандартный комплект поставки для модели C5400dn).

Устройство двусторонней печати вставляется прямо в заднюю часть принтера и не требует специальных инструментов для установки.

1. Распакуйте новое устройство и удалите из него все упаковочные материалы.
2. Выключите принтер. Нет необходимости отключать кабель питания.
3. Убедитесь в том, что устройство размещено так, как показано на рисунке, и вставьте его в прорезь позади задней панели. Закрывающаяся прорезь панель будет отклоняться внутрь по мере продвижения устройства. Перемещайте устройство до упора и защелкивания.

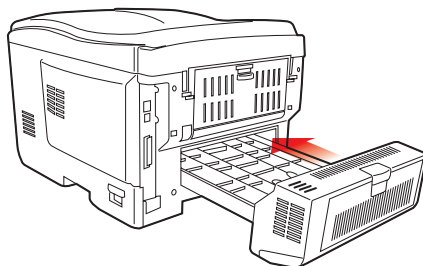

4. Включите принтер и подождите, пока он прогреется (около 1 минуты).
5. Отпечатайте карту меню следующим образом:
  - (a) Нажмите кнопку **+** для получения доступа к меню информации.
  - (b) Нажмите **ENTER** один раз для входа в карту меню.
  - (c) Нажмите **ENTER** еще раз для печати карты меню.
  - (d) После того, как карта меню отпечатана, нажмите **ON LINE** для выхода из системы меню.
6. Обратите внимание на первую страницу карты меню.

Вблизи верхней части страницы, между двух горизонтальных линий вы увидите текущую конфигурацию принтера. Этот список должен указывать, что устройство двусторонней печати установлено.

Все, что вам остается для полного использования новых возможностей, - это внести изменения в настройки драйвера принтера для Windows.

## Расширение памяти

Базовая модель принтера поставляется с объемом главной памяти 64 МБ. Этот размер может быть расширен с использованием дополнительных плат памяти, содержащих 64 МБ, 128 МБ или 256 МБ, давая максимальный размер общей памяти в 320 МБ.

Установка занимает несколько минут и для нее потребуется крестообразная отвертка среднего размера.

1. Выключите принтер и отсоедините кабель питания.
2. Нажмите на ручку открывания крышки и полностью откройте верхнюю крышку.

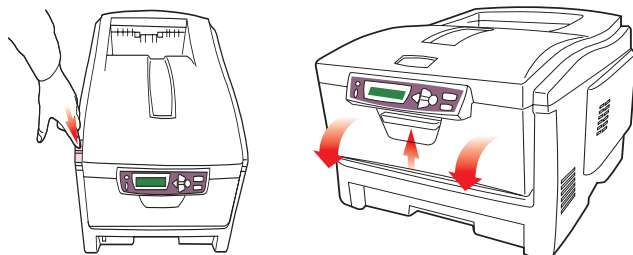

### Предупреждение!

Если принтер был включен, то печка может быть горячей. Эта область четко обозначена. Не касайтесь ее.

3. Поднимите защелку передней крышки и откройте переднюю крышку.
4. Удалите винт, удерживающий правую боковую крышку.

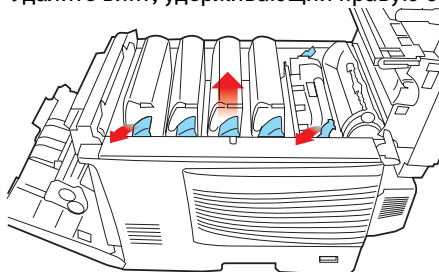

5. Слегка приподнимите край боковой крышки в двух указанных точках и потяните его на себя и вверх, полностью снимая крышку с принтера. Осторожно положите ее на одну сторону в устойчивом положении.

6. Осторожно достаньте новую плату памяти из упаковки. Старайтесь держать плату только за короткие края, максимально избегая контакта с металлическими частями. Главным образом избегайте касания плоского разъема.
7. Обратите внимание, что плата памяти имеет небольшой вырез в разъеме, который расположен ближе к одному краю, чем к другому.



8. Найдите разъем для подключения памяти RAM (1) в принтере.

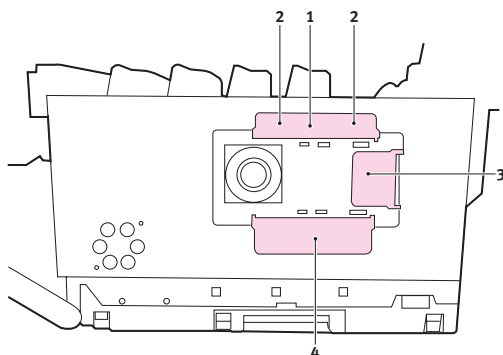

9. Если разъем для подключения памяти RAM уже содержит плату расширения памяти, то эту плату следует удалить перед началом установки новой. Для удаления платы действуйте следующим образом, в противном случае пропустите этот шаг и перейдите к шагу 10.
  - (a) Найдите фиксирующие зажимы (2) по краям разъема расширения памяти RAM (1).
  - (b) Нажмите на зажимы во внешнем направлении и в сторону задней части принтера. Плата слегка поднимется.
  - (c) Возьмите плату за короткие края и выньте ее из разъема.
  - (d) Поместите удаленную плату памяти в антистатический пакет, в котором ранее находилась новая плата памяти.

10. Удерживайте новую плату памяти за короткие края, так чтобы плоский разъем был направлен в сторону разъема расширения памяти, а маленький вырез располагался ближе к задней части принтера.
11. Мягко вставьте плату в разъем расширения памяти до упора и защелкивания.
12. Установите три направляющих, находящихся на нижней части боковой крышки, в прямоугольные отверстия нижней части принтера.
13. Закройте боковую крышку принтера и верните на место винт, удаленный на шаге 4.
14. Закройте переднюю, а затем верхнюю крышку, сильно нажав на каждую часть защелки для закрытия.
15. Вновь подсоедините кабель питания и включите принтер.
16. Когда принтер будет готов, отпечатайте карту меню следующим образом:
  - (a) Нажмите кнопку **+** для получения доступа к меню информации.
  - (b) Нажмите **ENTER** один раз для входа в карту меню.
  - (c) Нажмите **ENTER** еще раз для печати карты меню.
  - (d) Когда карта меню отпечатана, нажмите **ON LINE** для выхода из системы меню.
17. Обратите внимание на первую страницу карты меню.

Вблизи верхней части страницы, между двух горизонтальных линий вы увидите текущую конфигурацию принтера. Этот список содержит общий объем установленной памяти.

Сейчас он должен указывать общий объем установленной памяти, равный размеру установленной платы памяти плюс 64 МБ.

Если вы используете драйвер Windows PostScript, то следуйте дальнейшим указаниям этого раздела, относящимся к настройке драйвера.

## Жесткий диск

Дополнительный жесткий диск объемом 20 ГБ позволяет производить раскладку отпечатанных страниц и может быть использован для хранения надпечаток, макрокоманд и шрифтов, защищенной печати и проверки документов перед печатью.

Установка занимает несколько минут и для нее потребуется крестообразная отвертка среднего размера.

1. Выключите принтер и отсоедините кабель питания.
2. Нажмите кнопку открывания крышки и полностью откройте верхнюю крышку.

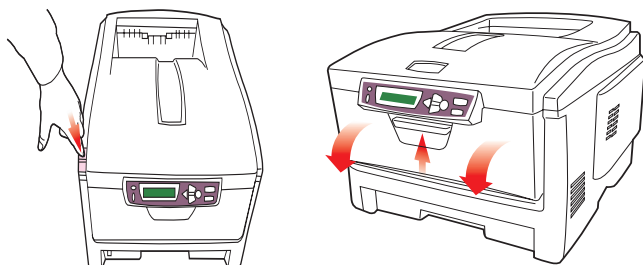

### Предупреждение!

Если принтер был включен, то печка может быть горячей. Эта область четко обозначена. Не касайтесь ее.

3. Поднимите защелку передней крышки и откройте переднюю крышку.
4. Удалите винт, удерживающий правую боковую крышку.

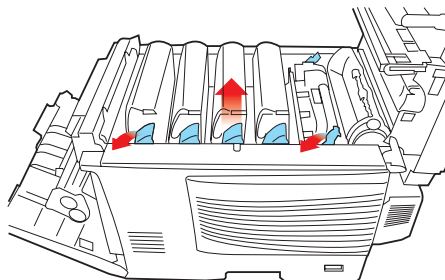

5. Слегка приподнимите край боковой крышки в двух указанных точках и потяните его на себя и вверх, полностью снимая крышку с принтера. Положите ее на одну сторону в устойчивом положении.

6. Найдите шесть установочных отверстий, показанных на рисунке, которые используются для установки блока жесткого диска в принтере.

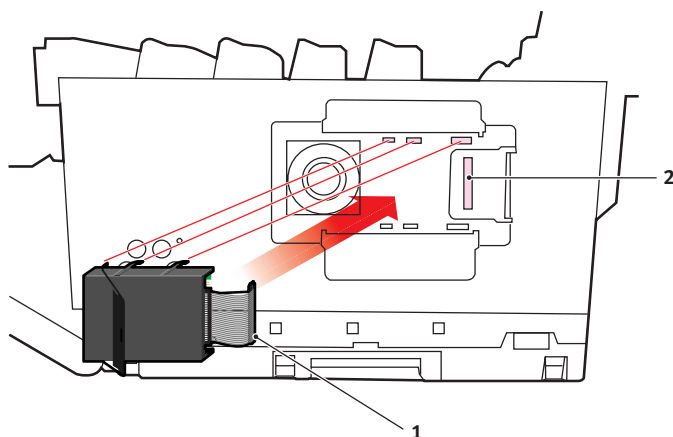

7. Держа диск электронными компонентами к принтеру, а соединительным кабелем к его задней части, поднимите ручку крепления диска.
8. Вставьте конец соединительного кабеля (1) в блок разъема диска (2) в принтере.
9. Вставьте шесть ножек блока диска в монтажные отверстия принтера.
10. Нажмите на ручку крепления диска, что слегка продвинет его по направлению к тыльной части принтера и защелкнет.
11. Установите три направляющих, находящихся на нижней части боковой крышки, в прямоугольные отверстия нижней части принтера.
12. Закройте боковую крышку принтера и верните на место винт, удаленный на шаге 4.
13. Закройте переднюю, а затем верхнюю крышку, сильно нажав на каждую часть защелки для закрытия.
14. Вновь подсоедините кабель питания и включите принтер.

15. Когда принтер будет готов, отпечатайте карту меню следующим образом:
- (a) Нажмите кнопку **+** для получения доступа к меню информации.
  - (b) Нажмите **ENTER** один раз для получения карты меню.
  - (c) Нажмите **ENTER** еще раз для печати карты меню.
  - (d) Когда карта меню отпечатана, нажмите **ON LINE** для выхода из системы меню.
16. Обратите внимание на первую страницу карты меню.
- Вблизи верхней части страницы между двух горизонтальных линий вы увидите текущую конфигурацию принтера. Она должна указывать на установку жесткого диска.
- Все, что вам остается сделать для использования дополнительных характеристик, – это сконфигурировать драйвер принтера для Windows таким образом, чтобы он признал установку жесткого диска.

# Настройка драйверов принтера для Windows

После установки дополнительного оборудования, вы должны настроить драйвер принтера для Windows, чтобы дополнительные функции были доступны для прикладных программ.

Запомните, что если принтер совместно используется на нескольких компьютерах, то драйвер должен быть изменен на каждом из них.

Приведенные ниже иллюстрации относятся к Windows XP. Другие версии Windows могут слегка отличаться внешне, но принципы остаются неизменными.

## Драйвер PCL

Если вы установили расширение памяти, то изменение драйвера принтера PCL не требуется, и вы можете пропустить этот раздел.

Если же вы установили устройство двусторонней печати или жесткий диск, то действуйте следующим образом:

1. Откройте окно "Printers" (именуемое "Принтеры и факсы" в Windows XP) из меню **Start** или из Панели управления Windows.
2. Щелкните правой кнопкой по пиктограмме этого принтера и выберите **Properties** из всплывающего меню.
3. Во вкладке **Опции устройства** пометьте поле в соответствии с выполненной модификацией.
4. Щелкните **OK** для закрытия окна свойств и закройте окно принтеров.

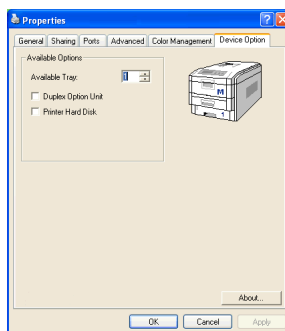

## Драйвер PostScript

Этот драйвер должен быть изменен для любой сделанной модификации.

1. Откройте окно "Printers" (именуемое "Принтеры и факсы" в Windows XP) из меню **Start** или на панели управления Windows.
2. Щелкните правой кнопкой по пиктограмме этого принтера и выберите **Properties** из всплывающего меню.
3. Во вкладке **Device Settings** найдите список дополнительного оборудования. Измените настройки для активизации свойств установленного оборудования.
4. Щелкните **OK** для закрытия окна свойств и закройте окно принтеров.

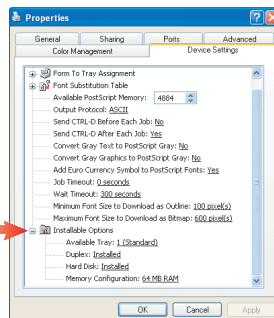

# Удаление застреваний бумаги

Если вы будете следовать рекомендациям настоящего руководства по использованию носителей печати и содержать носители в хорошем состоянии, то ваш принтер будет нормально работать долгие годы. Тем не менее, застревание бумаги иногда случается, и в этой главе разъясняется, как быстро и просто удалить его.

Бумага может застрять при неправильной подаче с лотка или в любой точке прохода через принтер. При возникновении застревания принтер немедленно останавливается и в ЖК окне панели оператора появляется сообщение об этом. Если вы печатаете несколько страниц (или экземпляров), то не следует думать, что удаление одной застрявшей страницы поможет избежать застревания других по пути прохода бумаги. Застрявшие страницы должны быть удалены таким образом, чтобы полностью устранить следы застревания бумаги и восстановить нормальную работу принтера.

1. Если часть листа вышла из верхней части принтера, то просто возьмите и мягко потяните его до полного извлечения. Если он не выходит легко, не применяйте излишнюю силу. Он может быть удален позднее сзади.
2. Нажмите ручку открывания верхней крышки принтера и полностью откройте ее.

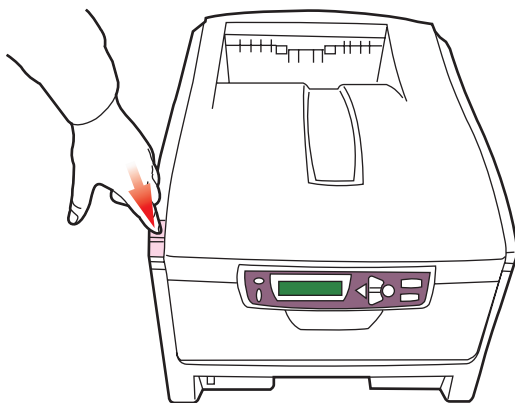

## Предупреждение!

Если принтер включен, то печка может быть горячей. Эта область четко обозначена. Не касайтесь ее.

**3. Заметьте положение четырех картриджей.**

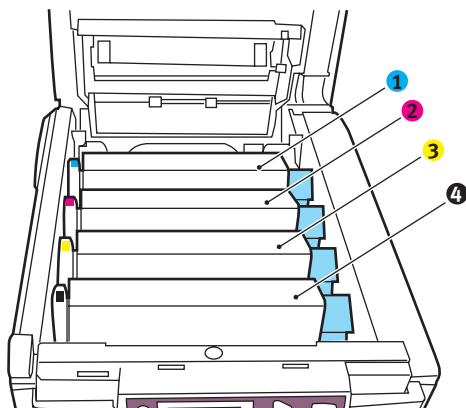

- |                       |                       |
|-----------------------|-----------------------|
| 1. Бирюзовый картридж | 2. Пурпурный картридж |
| 3. Желтый картридж    | 4. Черный картридж    |

Для получения доступа к пути прохода бумаги необходимо удалить все четыре печатных барабана.

**4. Удерживая за середину верхней части, поднимите печатный барабан с картриджем тонера и извлеките его из принтера.**

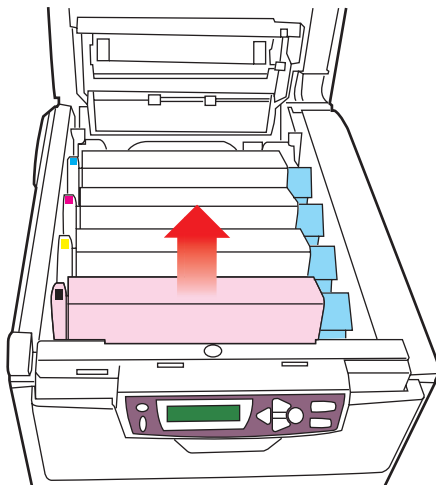

- Аккуратно положите картридж на лист бумаги для предотвращения загрязнения мебели тонером и повреждения зеленой поверхности барабана.

### Предостережение!

**Зеленая поверхность печатного барабана в основании картриджа очень нежная и чувствительна к свету. Не касайтесь ее и не подвергайте воздействию обычного комнатного света более, чем на 5 минут.**

- Повторите описанную процедуру для удаления каждого из четырех блоков печатного барабана.
- Осмотрите принтер на предмет наличия бумаги в любой части транспортного ремня.

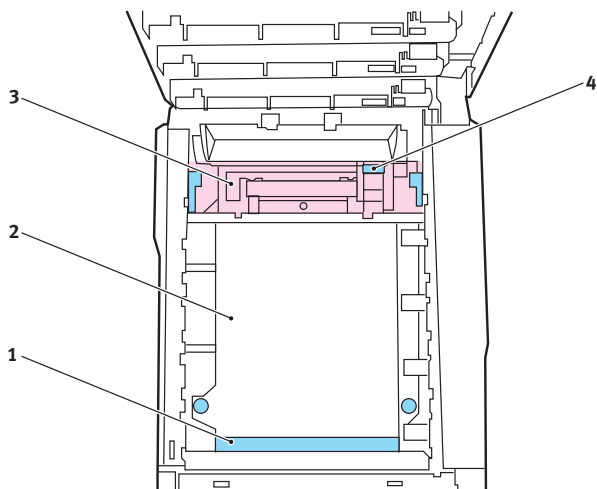

- Для удаления страницы, передний край которой находится впереди ремня (1), осторожно отделите страницу от ремня, потяните ее вперед и выньте наружу.

### Предостережение!

**Не используйте острые или абразивные объекты для отделения страниц от ремня. Это может повредить поверхность ремня.**

- › Для удаления страницы с центральной части ремня (2) осторожно отделите страницу от поверхности ремня и вытяните ее.

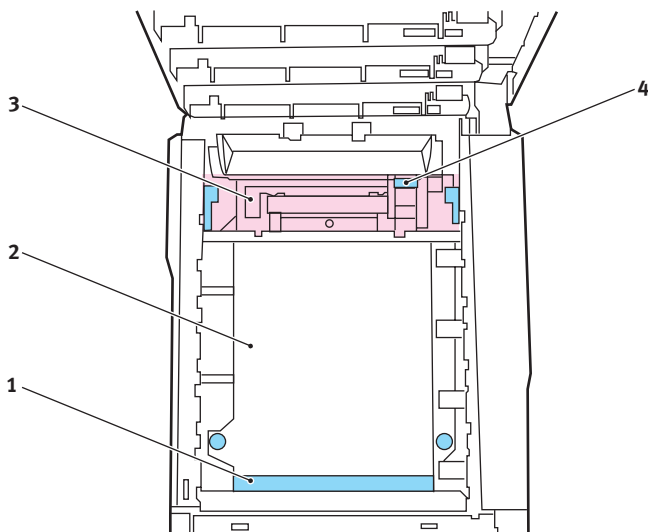

- › Для удаления страницы, застрявшей при входе в печку (3), отделите задний край страницы от ремня, нажмите рычаг освобождения валов печки (4) в направлении вперед и вниз для освобождения захваченной печкой бумаги и вытащите лист наружу. Затем вновь верните рычаг освобождения валов в верхнее положение.

### Примечание

Если лист почти полностью вошел в печку (виден только короткий край листа), то не пытайтесь вытянуть его обратно. Выполните следующий шаг для удаления листа из задней части принтера.

8. Начиная с блока бирюзового печатного барабана, расположенного ближе всего к печке, верните четыре печатных барабана назад в полость барабана, убедившись в правильном порядке цветов.

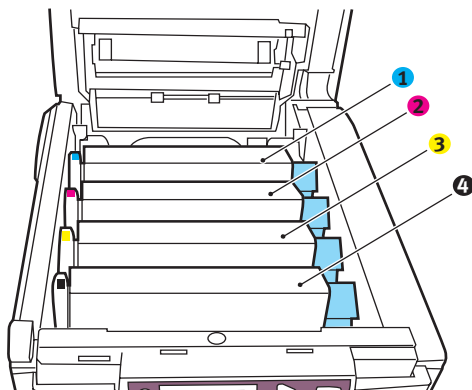

- |                       |                       |
|-----------------------|-----------------------|
| 1. Бирюзовый картридж | 2. Пурпурный картридж |
| 3. Желтый картридж    | 4. Черный картридж    |

- › Удерживая полностью собранный блок в середине верхней части, опустите его на место в принтере, направляя штырьки с каждой стороны картриджа в соответствующие пазы по обеим сторонам внутри принтера.

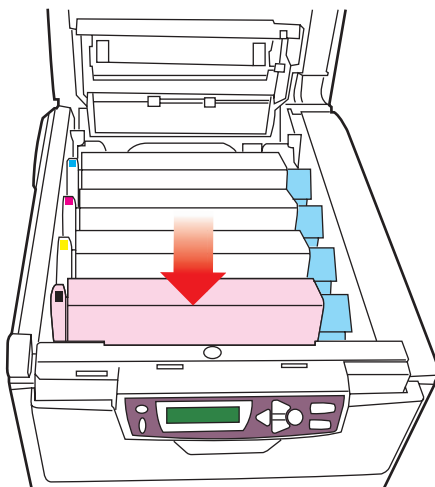

9. Опустите верхнюю крышку вниз, но не нажимайте ее до защелкивания. Это защитит печатные барабаны от излишнего воздействия комнатного света во время проверки оставшихся областей на наличие застрявшей бумаги.
10. Откройте лоток заднего выхода бумаги (5) и проверьте наличие бумаги на пути заднего выхода (6).

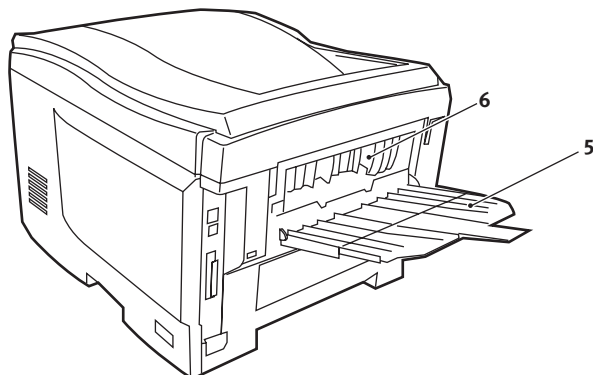

- › Достаньте все листы, найденные в этом отсеке.
- › Если лист находится внизу этого отсека и его тяжело достать, то, возможно, он все еще удерживается печкой. В этом случае поднимите верхнюю крышку, поищите рычаг освобождения валов печки и прижмите его вниз (4).

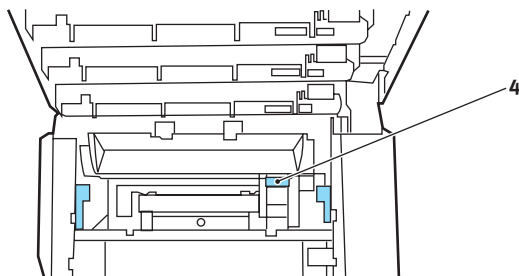

11. Если вы не используете лоток заднего выхода бумаги, закройте его после удаления бумаги из этой зоны.

12. Если в принтере установлен блок двусторонней печати, то нажмите ручку открывания крышки в центре блока, откройте крышку и удалите все листы бумаги из этой области. Затем закройте крышку.

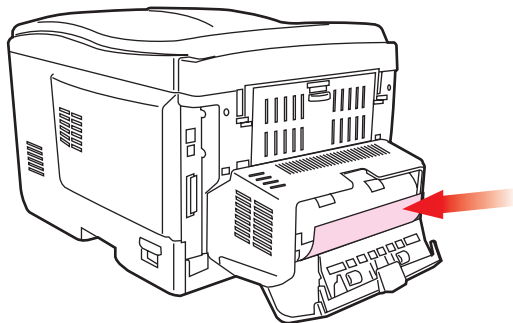

13. Поднимите защелку передней крышки и откройте ее.

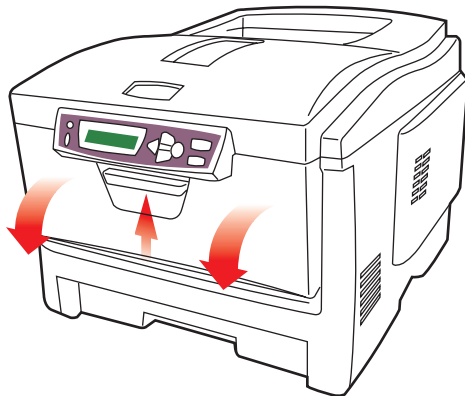

14. Проверьте наличие листов в этом отсеке и удалите все найденные листы, затем закройте крышку.

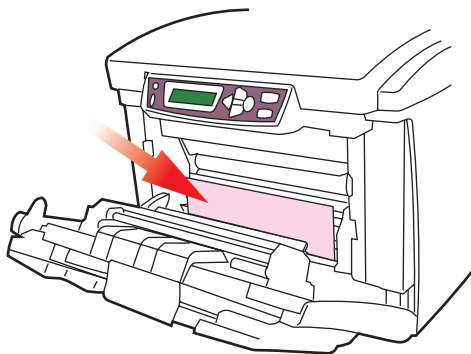

15. Выньте используемые в момент застревания лотки для бумаги и убедитесь в том, что бумага сложена в них должным образом, не имеет повреждений, и направляющие бумаги находятся в правильном положении относительно краев листа. После завершения проверки установите лоток на место.

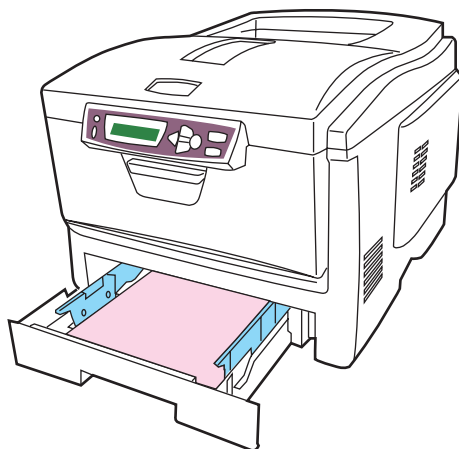

16. В заключение закройте верхнюю крышку и сильно нажмите на оба края крышки до закрывания защелки.

Если после удаления застревания бумаги функция меню системной конфигурации Jam Recovery (восстановление застревания бумаги) установлена в положение ON (включена), то принтер попытается отпечатать все страницы, утерянные вследствие застревания бумаги.

# Спецификации

Элемент	Спецификация
Размеры	425 x 561 x 345 мм (Ш x Д x В)
Вес	25 кг
Скорость печати	16 страниц в минуту при цветной печати / 24 страниц в минуту при монохромной печати
Разрешение	600 dpi или 1200 x 600 dpi
Эмуляции	PostScript 3 PCL 5c, HP-GL, PCL XL Epson FX IBM Pro Printer III XL
Автоматические функции	Авторегистрация Автоматическая регулировка плотности Автоматический сброс счетчика расходных материалов
Память	64 МБ стандартная, с расширением до 128 МБ, 192 МБ или 320 МБ
Емкость в листах при 80 г/м <sup>2</sup>	300 листов в основном лотке 530 листов в дополнительном втором лотке 100 листов в универсальном лотке (или 50 прозрачных носителей или 10 конвертов)
Плотность бумаги	64 ~ 120 г/м <sup>2</sup> в основном лотке 64 ~ 176 г/м <sup>2</sup> во втором лотке 64 ~ 203 г/м <sup>2</sup> в универсальном лотке
Выход бумаги	250 листов в верхнем накопителе лицевой стороной вниз при плотности бумаги 80 г/м <sup>2</sup> 100 листов в заднем накопителе лицевой стороной вверх при плотности бумаги 80 г/м <sup>2</sup>
Срок службы принтера	420.000 страниц или 5 лет
Рабочая загрузка	Не более 50.000 страниц в месяц, в среднем 4.000 страниц в месяц
Срок службы тонера	5.000 страниц при 5% плотности печати (картридж с тонером высокой емкости)
Срок службы барабана	17.000 страниц (22.000 при продолжительной печати, 15.000 страниц при печати 3 страниц в задании и 7.500 страниц при печати одной страницы в задании)
Срок службы ремня	50.000 страниц размера А4 при печати заданий в 3 страницы
Срок службы печки	45.000 страниц формата А4

# Указатель

## Б

Бумага	
выбор плотности бумаги в	
Windows .....	22
загрузка кассетных лотков .....	16
загрузка фирменных бланков.....	17
поддерживаемые размеры	
листов .....	14
рекомендуемые типы.....	13
удаление застреваний.....	126

## Д

Двусторонняя печать	
выбор в Windows .....	21, 22, 34
размер листа и ограничения	
плотности .....	15
Дополнительные устройства	
устройство двусторонней	
печати .....	116

Дуплексная печать	
выбор в Windows .....	22

## Ж

Жесткий диск	
как установить .....	121

## К

Качество печати	
регулировка.....	84
Конверты	
загрузка .....	19

## Л

Лист бумаги	
плотности и размеры .....	73

## М

Меню	
как использовать.....	68
карта меню .....	69
Меню заданий печати .....	69

Меню информации .....	69
Меню использования .....	85
Меню носителя.....	73
Меню параллельного	
интерфейса .....	82
Меню печати .....	70
Меню системной	
конфигурации .....	77
Меню цвета.....	75
Меню эксплуатации .....	84
Меню эмуляции PCL .....	79
Меню USB .....	82
настройки производителя по	
умолчанию .....	68
Сетевое меню.....	83
сохранение текущих настроек....	84

## Н

Надпечатки	
печать списка.....	69
Надпечатки и макрокоманды	
общее.....	86
Надпечатки, PCL	
как создать .....	49, 92
печать с	
надпечатками .....	52, 94, 96
Надпечатки, PostScript	
задание в драйвере Windows .....	89
как создать .....	87
печать с надпечатками .....	91
Настройки печати	
как сохранить .....	22, 34

## О

Ориентация страницы	
книжная или альбомная .....	21, 33

## П

Печатные барабаны	
-------------------	--

текущий уровень	
использования .....	85
Печатный барабан	
как заменить.....	105
ожидаемый срок службы.....	97
Печать буклета	
Эмуляция PostScript.....	21
Печать буклетов	
Эмуляция PCL.....	22, 34
Эмуляция PostScript.....	33
Печать конфиденциальных	
документов .....	23, 35
Печать плакатов.....	22, 34
Печать с проверкой.....	26, 37
Печка	
зак заменить.....	113
ожидаемый срок службы.....	97
оставшийся срок службы.....	85
Подбор цветов	
выбор источника изображения..	61
как достичь .....	60
общие советы.....	55
Опции драйвера PostScript .....	63
Профили ICC .....	66
Windows ICM .....	66
Порядок печати	
накопитель лицевой стороной	
вверх/вниз .....	21
накопитель лицом вверх .....	18
накопитель лицом вниз .....	18
Правильное выключение .....	70
Прозрачные носители	
рекомендуемые типы.....	13
<b>Р</b>	
Расширения	
памяти .....	118
Ремень	
как заменить.....	110
ожидаемый срок службы.....	97

<b>С</b>	
Сбережение энергии	
включение или выключение .....	84
время задержки .....	77
Сетевые адреса	
задание .....	83
Сетевые протоколы	
включение или выключение .....	83
Соответствие цвета	
выбор источника изображения..	43
как достичь .....	42
конкретные комбинированные	
цвета.....	41
Опции драйвера PostScript .....	45
печать цветowych образцов..	44, 62
фотографические	
изображения .....	40
Сохранить на жестком диске .....	38
Стандартные документы	
печать хранящихся документов..	30
хранение в принтере.....	29, 38
<b>Т</b>	
Тонер	
как заменить.....	99
ожидаемый срок службы.....	97
текущий уровень	
использования .....	85
Транспортный ремень	
Оставшийся срок службы .....	85
<b>У</b>	
Универсальный лоток	
как использовать.....	19
размеры бумаги .....	14
Устройство двусторонней печати	
как установить .....	116
<b>Ц</b>	
Цвет	
регулировка.....	75

<b>Ш</b>		
Шрифты		рекомендуемые типы..... 13
печатать списка.....	69	
<b>Э</b>		
Этикетки		
		<b>Я</b>
		Язык
		выбор языка дисплея и отчетов.. 78

## Представительства Oki Europe Ltd.

101000, Россия, Москва,  
Большой Златоустинский  
переулок, дом 1, строение 6  
тел.: (095) 2586065  
e-mail: [info@oki.ru](mailto:info@oki.ru)  
<http://www.oki.ru>

01030, Украина, Киев,  
ул. Богдана Хмельницкого, 52  
тел.: (044) 4620575  
e-mail: [info@oki.ua](mailto:info@oki.ua)  
<http://www.oki.ua>

101000, Russia, Moscow,  
Bolshoy Zlatoustinsky per.  
d. 1, str.6  
tel.: (095) 2586065  
e-mail: [info@oki.ru](mailto:info@oki.ru)  
<http://www.oki.ru>

01030, Ukraine, Kiev,  
Bogdana Khmelnytskogo str. 52  
tel.: (044) 4620575  
e-mail: [info@oki.ua](mailto:info@oki.ua)  
<http://www.oki.ua>

**C5400n/C5400dn**

**OKI**

*OkI / Network Solutions*  
*for a Global Society*

OKI EUROPE, PART OF OKI ELECTRIC

**CENTRAL HOUSE**  
**BALFOUR ROAD, HOUNSLOW**  
**TW3 1HY**  
**UNITED KINGDOM**  
**TEL +44 (0) 20 8219 2190**  
**FAX +44 (0) 20 8219 2199**

07048912 Iss.01