

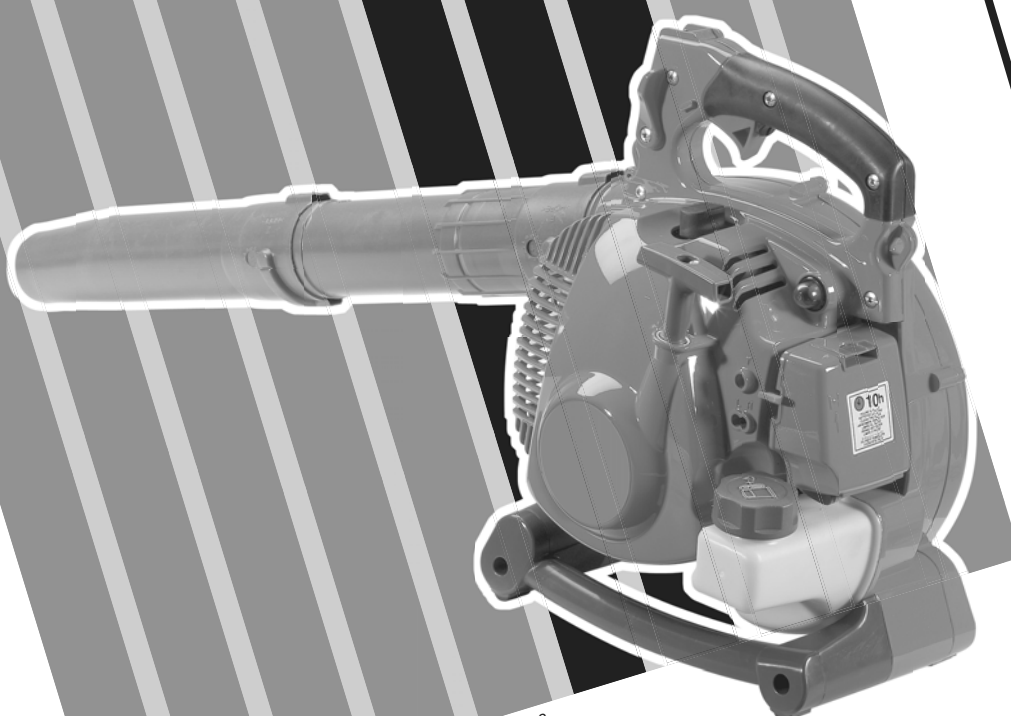

- P MANUAL DE INSTRUÇÕES
- GR ΕΓΧΕΙΡΙΔΙΟ ΧΡΗΣΗΣ ΚΑΙ ΣΥΝΤΗΡΗΣΗΣ
- TR ÜFLEYİCİ KULLANIM KILAVUZU
- CZ NÁVOD K POUŽITÍ
- RUS UK РУКОВОДСТВО ПО ЭКСПЛУАТАЦИИ
- PL INSTRUKCJA OBSŁUGI I KONSERWACJI

BV 300 (30.5 cm³)



Mod. 8856550098A - Set/2008

We care
Quality Ethics Environment
ISO 9001 - SA 8000 - ISO 14001



P

INTRODUÇÃO

Para um emprego correto de soprador e para evitar acidentes, não iniciar o trabalho sem ter lido este manual com a máxima atenção. Neste manual encontram-se as descrições de funcionamento dos diversos componentes e as instruções para o necessário controle e para a manutenção.

N.B. As descrições e as ilustrações contidas neste manual não se consideram rigorosamente obrigatórias. A Empresa reserva-se o direito de realizar modificações sem ter que atualizar cada vez este manual.

GR

ΕΙΣΑΓΩΓΗ

Για μια πιο σωστή χρήση του φυσητήρα, και για να αποφευχθούν ατυχήματα, μην εργασείτε χωρίς πρώτα να διαβάσετε πολύ προσεκτικά το παρόν εγχειρίδιο. Στο παρόν εγχειρίδιο περιέχονται οι εξηγήσεις λειτουργίας των διαφόρων εξαρτημάτων και οι οδηγίες για τους απαραίτητους ελεγχούς και την συντήρηση.

ΣΗΜΕΙΩΣΗ: Οι περιγραφές και οι εικόνες που περιέχονται στο παρόν εγχειρίδιο δεν είναι δεσμευτικές. Η εταιρεία διατηρεί το δικαίωμα να κάνει αλλαγές χωρίς να ενημερώνει το παρόν εγχειρίδιο.

TR

GİRİŞ

Üfleyici doğru kullanmak ve kazaları önlemek için nasıl çalıştığını ve bakımının nasıl yapıldığını öğreten kullanım kılavuzunun tamamını dikkatle okumadan cihazınızı çalıştırmayın.

NOT: Bu kılavuzda hangi çizimlerin ve teknik özelliklerin bulunması gerektiği her bir ülkenin kanunlarına göre değişebileceğinden, imalatçı firma tarafından kullanıcıya bildirilmeden değiştirilebilir.

CZ

ÚVOD

Nezačínajte práci, aniž si nejprve pečlivě přečtete tento návod k použití, předejete tak nehodám a dozvíte se informace, jak správně používat zahradní fukar. Najdete zde vysvětlení, jak obsluhovat různé části stroje, a instrukce pro kontrolu a údržbu.

Pozn.: Ilustrace a specifikace, uvedené v tomto návodu, se mohou lišit podle požadavků jednotlivých zemí. Výrobce si vyhrazuje právo na provádění změn bez předchozího upozornění.

RUS UK

ВВЕДЕНИЕ

Для правильной эксплуатации воздуходувки и предотвращения несчастного случая перед началом работы прочтите внимательно это руководство. Здесь вы найдете инструкции по использованию различных частей, а также инструкции необходимых проверок и соответствующего технического обслуживания.

Примечание: Иллюстрации и детали могут меняться в зависимости от потребностей страны и без уведомления производителя.

PL

WPROWADZENIE

Przed przystąpieniem do eksploatacji dmuchawy, należy zapoznać się z treścią niniejszej instrukcji obsługi, a w szczególności z zasadami bezpieczeństwa.

W niniejszej instrukcji podano wyjaśnienia dotyczące funkcjonowania różnych komponentów i wskazówki dotyczące koniecznych przeglądów i konserwacji.

UWAGA: Opisy oraz ilustracje zawarte w niniejszej instrukcji nie zawsze dokładnie odzwierciedlają stan faktyczny. Producent zastrzega sobie prawo wnoszenia zmian i nie zobowiązuje się do każdorazowej aktualizacji instrukcji.



ATENÇÃO!!!



RISCO DE PREJUÍZO AUDITIVO

NAS NORMAIS CONDIÇÕES DE UTILIZAÇÃO, ESTA MÁQUINA PODE COMPORTAR PARA O OPERADOR ENCARGADO UM NÍVEL DE EXPOSIÇÃO PESSOAL DIÁRIA AO RUIDO IGUAL OU SUPERIOR A

85 dB(A)



POZOR!!!



NEBEZPEČÍ POŠKOZENÍ SLUCHU

PŘI NORMÁLNÍM POUŽÍVÁNÍ SE ' OBSLUHA TOHOTO PŘÍSTROJE VYSTAVUJE DENNÍ HLADINĚ HLUKU ROVNAJÍCÍ SE NEBO VĚTŠÍ NEŽ

85 dB(A)



ΠΡΟΣΟΧΗ!!!



ΚΙΝΔΥΝΟΣ ΑΚΟΥΣΤΙΚΗΣ ΒΛΑΒΗΣ

ΣΕ ΚΑΝΟΝΙΚΕΣ ΣΥΝΘΗΚΕΣ ΧΡΗΣΗΣ ΑΥΤΟ ΤΟ ΜΗΧΑΝΗΜΑ ΜΠΟΡΕΙ ΝΑ ΠΡΟΚΑΛΕΣΕΙ, ΓΙΑ ΤΟΝ ΧΕΙΡΙΣΤΗ, ΕΝΑ ΠΟΣΟΣΤΟ ΗΜΕΡΗΣΙΑΣ ΠΡΟΣΩΠΙΚΗΣ ΕΚΘΕΣΗΣ ΣΤΟΝ ΘΟΡΥΒΟ ΙΣΗ Η ΑΝΩΤΕΡΗ ΤΗΣ.

85 dB(A)



ОСТОРОЖНО!!!



РИСК ПОВРЕЖДЕНИЯ СЛУХА

ПРИ НОРМАЛЬНЫХ РАБОЧИХ УСЛОВИЯХ ПОЛЬЗОВАТЕЛЬ ЭТОЙ МАШИНЫ ЕЖЕДНЕВНО ПОДВЕРГАЕТСЯ ВОЗДЕЙСТВИЮ УРОВНЯ ШУМА, РАВНОМУ ИЛИ ПРЕВЫШАЮЩЕМУ

85 dB(A)



ΔΙΚΚΑΤ!!!



İŞİTME KAYBI RİSKİ

NORMAL ŞARTLARDA BU MOTORUN KULLANIMI SİRASINDA KULLANICI, GÜNLÜK

85 dB(A)

VE ÜSTÜNDE BİR GÜRÜLTÜYE MARUZ KALABİLİR



UWAGA!!!



ZAGROŻENIE USZKODZENIA SŁUCHU

W ZWYKŁYCH WARUNKACH UŻYTKOWANIA URZĄDZENIE TO POWODUJE NARAŻENIE OPERATORA NA DZIENNY POZIOM HAŁASU RÓWNY LUB WYŻSZY NIŻ

85 dB(A)

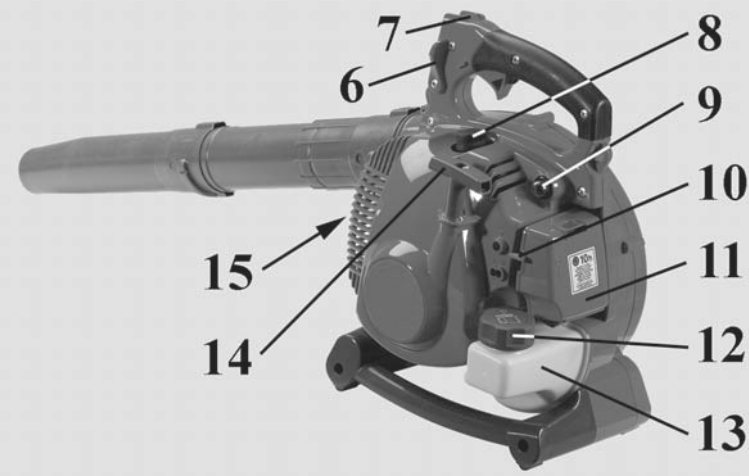
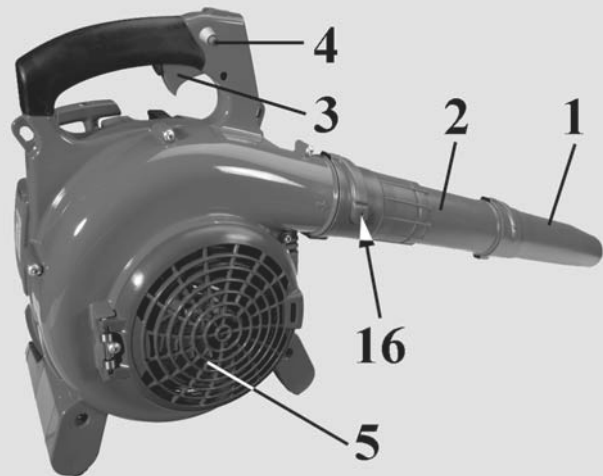

P COMPONENTES DO SOPRADOR

- | | |
|---------------------------|---|
| 1 - Bico | 9 - Bulbo primer |
| 2 - Tubo do soprador | 10 - Alavanca comando start |
| 3 - Botão do acelerador | 11 - Tampa do filtro de ar |
| 4 - Botão semi-aceleração | 12 - Tampão do reservatório do carburante |
| 5 - Grelha de proteção | 13 - Depósito de combustível |
| 6 - Limitador aceleração | 14 - Pega de arranque |
| 7 - Interruptor de massa | 15 - Escape |
| 8 - Vela | 16 - Parafuso de bloqueio do tubo |

GR ΕΞΑΡΤΗΜΑΤΑ ΤΟΥ ΦΥΣΗΤΗΡΑ

- | | |
|-------------------------|----------------------------|
| 1 - Στόμιο | 9 - Βολβο primer |
| 2 - Σωλήνας φυσητήρα | 10 - Τσοκ |
| 3 - Λεβιές γκαζιού | 11 - Καπάκι φίλτρου αέρα |
| 4 - Κομβίο ημικκίνησης | 12 - Τάπα ρεζερβουάρ |
| 5 - Γρίλια προστασίας | 13 - Ρεζερβουάρ |
| 6 - Περιοριστής γκαζιού | 14 - Χειρολαβή εκκίνησης |
| 7 - Διακόπτης γείωσης | 15 - Εξάτμιση |
| 8 - Μπουζί | 16 - Βίδα ασφάλισης σωλήνα |

TR ÜFLEYİCİNİN PARÇALARI

- | | |
|-------------------------|-------------------------------|
| 1 - Boru ağzı (ağızlık) | 9 - Primer karbüratör |
| 2 - Üfleyici borusu | 10 - Durdurma kolu |
| 3 - Hız kolu | 11 - Hava filtresi kapağı |
| 4 - Yarım-yollu buton | 12 - Yakıt deposu tapası |
| 5 - Koruma izgarası | 13 - Yakıt deposu |
| 6 - Hız kesici | 14 - Çalıştırma kordonu kulpu |
| 7 - Takım düğmesi | 15 - Egzoz |
| 8 - Buji | 16 - Boru sabitleme vidası |

CZ SOUČÁSTI FUKARU

- | | |
|--------------------------------|---------------------------------|
| 1 - Tryska | 9 - Balónek nastříkovače paliva |
| 2 - Foukací trubka | 10 - Páčka sytiče |
| 3 - Páčka plynu | 11 - Kryt vzduchového filtru |
| 4 - Tlačítko polovičního plynu | 12 - Uzávěr palivové nádržky |
| 5 - Ochranná mřížka | 13 - Palivová nádržka |
| 6 - Aretace plynu | 14 - Držadlo startéru |
| 7 - Vypínač | 15 - Tlumič výfuku |
| 8 - Svíčka | 16 - Šroub k uchycení trubky |

RUS СОСТАВНЫЕ ЧАСТИ ВОЗДУХОДУВКИ

- | | |
|---------------------------------|--------------------------------|
| 1 - Сопловая насадка | 9 - Заливочное устройство |
| 2 - Нагнетательная труба | 10 - Рычаг стартера |
| 3 - Рычаг акселератора | 11 - Крышка воздушного фильтра |
| 4 - Кнопка "полугаз" | 12 - Пробка топливного бака |
| 5 - Предохранительная крышка | 13 - Топливный бак |
| 6 - Ограничитель числа оборотов | 14 - Ручка пускового шнура |
| 7 - Заземляющий выключатель | 15 - Глушитель |
| 8 - Свеча зажигания | 16 - Винт крепления трубки |

PL BUDOWA DMUCHAWY

- | | |
|-----------------------|-------------------------------|
| 1 - Dysza | 9 - Pompka rozruchowa |
| 2 - Rura dmuchawy | 10 - Dźwignia ssania |
| 3 - Dźwignia gazu | 11 - Pokrywa filtra powietrza |
| 4 - Blokada półgazu | 12 - Korek zbiornika paliwa |
| 5 - Kratka ochronna | 13 - Zbiornik paliwa |
| 6 - Ogranicznik gazu | 14 - Uchwyt linki rozrusznika |
| 7 - Wyłącznik zapłonu | 15 - Tłumik |
| 8 - Wieca | 16 - Śruby blokujące rurę |

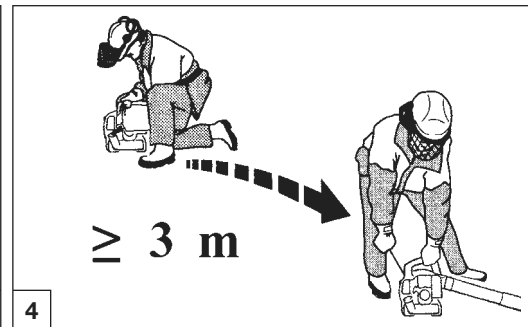
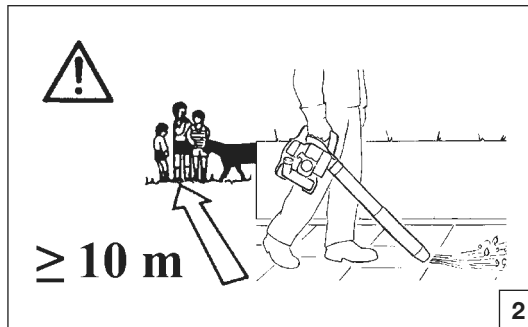

Português

NORMAS DE SEGURANÇA

⚠ ATENÇÃO - O soprador, se for bem utilizado, é um instrumento de trabalho rápido, cómodo e eficaz. Se for, no entanto, utilizado de forma incorrecta ou sem as devidas precauções poderá tornar-se um aparelho perigoso. Para que o seu trabalho se processe sempre de forma agradável e segura, respeite escrupulosamente as seguintes normas de segurança, bem como as que se apresentam ao longo de todo o manual.

- O soprador deve ser utilizado apenas por pessoas adultas que estejam em boas condições físicas e que conheçam as normas de utilização.
- Não utilize o soprador em caso de fadiga físico ou sob o efeito de álcool e drogas (Fig. 1).
- Coloque sempre luvas, óculos e tampões de protecção auricular. Não use lenços, pulseiras ou quaisquer outros adornos que possam ficar presos no impulsor.
- Não permita a permanência de outras pessoas ou animais no raio de acção do soprador durante o arranque e a utilização do mesmo (Fig. 2).
- Respeite as prescrições de segurança transmitidas pelas respectivas associações da categoria.
- Trabalhe sempre em posição estável e segura.
- Encha o reservatório longe de fontes de calor e com o motor parado (Fig. 3). Não fume durante o abastecimento (Fig. 3). Não retire o tampão do reservatório com o motor em funcionamento. Se houver fugas de carburante durante o abastecimento, afaste o soprador pelo menos 3 metros, antes de o ligar (Fig. 4).
- Não dirija o jacto de ar para pessoas ou animais (Fig. 5).
- Não aspire objectos volumosos, passíveis de bloquear ou danificar o impulsor.
- Utilize o soprador apenas em locais bem ventilados. Não o utilize em atmosferas explosivas, em ambientes fechados ou perto de substâncias inflamáveis (Fig. 6).
- Verifique diariamente o soprador, certificando-se de que todos os dispositivos de segurança (e não só) se encontram em funcionamento.
- Amarre os cabelos compridos (por ex., com uma rede para o cabelo).
- Não trabalhe com um soprador danificado, mal reparado, mal

instalado ou alterado arbitrariamente. Não retire, danifique nem inutilize nenhum dispositivo de segurança.

- Conserve cuidadosamente o presente manual e consulte-o antes de qualquer utilização.
- Siga sempre as nossas instruções relativas às operações de manutenção.
- Nunca efectue sozinho operações ou reparações que não se enquadrem nos procedimentos normais de manutenção. Contacte apenas oficinas especializadas e autorizadas.
- Não utilize o soprador antes de tomar totalmente conhecimento do modo específico de utilização do aparelho.
- É proibido aplicar à tomada de força do soprador um impulsor que não seja o fornecido pelo fabricante. Não é consentido o uso de outros grupos, pois aumentam o risco de acidentes pessoais.
- Se precisar de se desfazer do soprador, não o abandone no meio ambiente. Entregue-o ao Revendedor, que procederá à correcta eliminação do aparelho.
- Entregue ou empreste o soprador apenas a pessoas com experiência e conhecedoras do funcionamento e da correcta utilização do mesmo. Forneça também o manual com as instruções de utilização, o qual deve ser lido antes de se iniciar o trabalho.
- Recomendamos que **nunca se ligue** a máquina **sem o impulsor**. Isto pode causar danos significativos nos componentes do motor e implicar a imediata anulação da garantia.
- Não utilize o soprador perto de aparelhos eléctricos.
- Não obstrua nem feche a tomada de entrada do ar do impulsor.
- Não aproxime as mãos do impulsor nem proceda às operações de manutenção quando o motor estiver em funcionamento.
- Não utilize carburante (mistura) nas operações de limpeza
- Retire o tampão da vela de ignição sempre que efectuar operações de manutenção, limpeza ou reparação. Utilize as luvas para a limpeza da lâmina e do impulsor.
- Não bata nem force as pás do impulsor; não trabalhe com o impulsor danificado.
- Não monte o impulsor em outros motores ou transmissores de potência.
- Conserve o soprador num local seco, afastado do solo e com o reservatório vazio.
- Transporte o soprador com o motor desligado.

Ελληνικά

ΚΑΝΟΝΕΣ ΑΣΦΑΛΕΙΑΣ

⚠ ΠΡΟΣΟΧΗ - Ο φυσητήρας, εάν χρησιμοποιηθεί σωστά, είναι ένα γρήγορο, άνετο και αποτελεσματικό όργανο εργασίας. Εάν δεν χρησιμοποιηθεί σωστά ή χωρίς τα κατάλληλα μέτρα προφύλαξης, μπορεί να μετατραπεί σε επικίνδυνο εργαλείο. Για να είναι πάντα ευχάριστη και ασφαλής η εργασία σας, τηρείτε αυστηρά τους κανόνες ασφαλείας που ακολουθούν ή αναγράφονται στο εγχειρίδιο.

- Ο φυσητήρας πρέπει να χρησιμοποιείται μόνον από ενήλικες, με καλή φυσική κατάσταση και εν γνώσει των κανόνων χρήσης.
- Μην χρησιμοποιείτε το φυσητήρα σε λειτουργία σε συνθήκες φυσικής εξάντλησης ή κάτω από την επιρροή αλκοόλ ή ναρκωτικών (Εικ. 1).
- Χρησιμοποιείτε πάντοτε γάντια, προστατευτικά γυαλιά και προστατευτικά της ακοής. Μην χρησιμοποιείτε κασκόλ, καδένες ή οτιδήποτε άλλο μπορεί να μπλέξει στη φερρωτή (βλέπε σελ. 40-41).
- Μην επιτρέπετε σε τρίτους ή ζώα να βρίσκονται μέσα στην ακτίνα δράσης του φυσητήρα κατά την εκκίνηση και τη χρήση (Εικ. 2).
- Τηρείτε τους κανόνες πρόληψης των ατυχημάτων που εκδίδουν οι αρμόδιες οργανώσεις.
- Εργάζεστε πάντα σε σταθερή και ασφαλή θέση.
- Γεμίζετε το ρεζερβουάρ μακριά από πηγές θερμότητας και με τον κινητήρα σε στάση (Εικ. 3). Μην καπνίζετε κατά τη διάρκεια του ανεφοδιασμού (Εικ. 3). Μην βγάζετε την τάπα του ρεζερβουάρ με τον κινητήρα σε λειτουργία. Αν κατά τη διάρκεια του ανεφοδιασμού τρέξει καύσιμο, μετακινήστε το φυσητήρα τουλάχιστον κατά 3 μέτρα πριν τον θέσετε σε λειτουργία (Εικ. 4).
- Μην κατευθύνετε τη ροή του αέρα σε ανθρώπους ή ζώα (Εικ. 5).
- Μην ρουφάτε ογκώδη αντικείμενα που μπορούν να μπλοκάρουν ή να προκαλέσουν βλάβες στη φερρωτή.
- Χρησιμοποιείτε το φυσητήρα μόνο σε καλά αεριζόμενους χώρους. Μην τον χρησιμοποιείτε σε εκρηκτική ατμόσφαιρα, σε κλειστούς χώρους ή κοντά σε εύφλεκτα υλικά (Εικ. 6).
- Ελέγχετε καθημερινά το φυσητήρα για να βεβαιωθείτε ότι τα συστήματα ασφαλείας και όλα τα άλλα εξαρτήματα λειτουργούν κανονικά.
- Μαζέψτε τα μακριά μαλλιά (π.χ. με δίχτυ για τα μαλλιά).
- Μην εργάζεστε με το φυσητήρα σε κακή κατάσταση, πρόχειρα

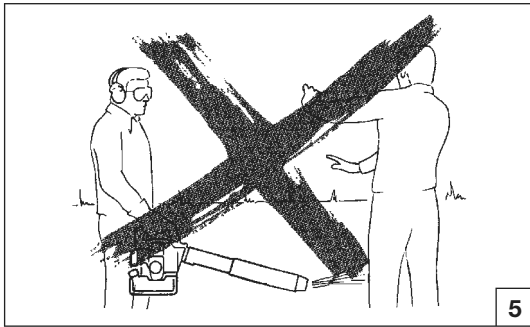

5

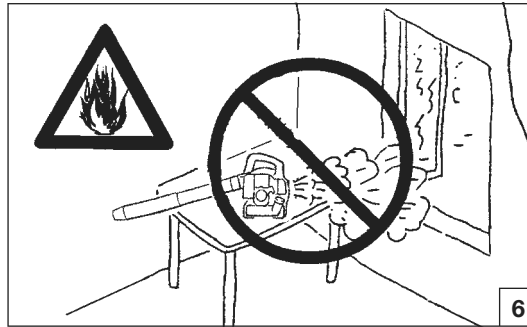

6

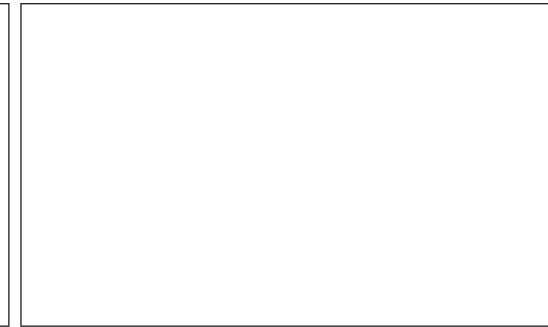
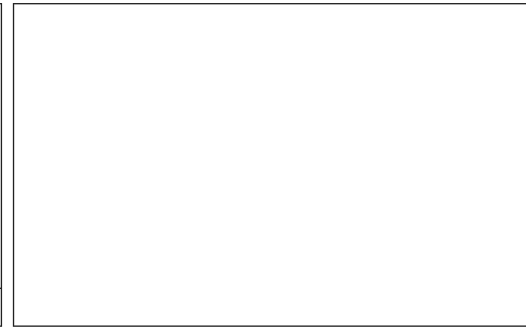

Ελληνικά

ΚΑΝΟΝΕΣ ΑΣΦΑΛΕΙΑΣ

- επισκευασμένο, μονταρισμένο ή τροποποιημένο. Μην αφαιρείτε, μην καταστρέψετε ή τροποποιείτε κανένα σύστημα ασφαλείας.
14. Φυλάξτε το παρόν εγχειρίδιο για να το συμβουλευέστε πριν από κάθε χρήση.
 15. Ακολουθείτε πάντα τις οδηγίες μας για τη συντήρηση.
 16. Μην εκτελείτε ποτέ μόνοι ενέργειες ή επισκευές εκτός της τακτικής συντήρησης. Απευθυνθείτε μόνο σε εξειδικευμένα και εξουσιοδοτημένα συνεργεία.
 17. Μη χρησιμοποιείτε το φυσητήρα πριν ενημερωθείτε για τη χρήση του.
 18. Απαγορεύεται η τοποθέτηση στην είσοδο ισχύος του φυσητήρα, φτερωτής διαφορετικής από αυτήν που διαθέτει ο κατασκευαστής. Δεν επιτρέπεται η χρήση άλλων συστημάτων γιατί αυξάνουν τον κίνδυνο ατυχήματος.
 19. Σε περίπτωση που ο φυσητήρας πρέπει να τεθεί εκτός λειτουργίας, μην τον εγκαταλείπετε στο περιβάλλον, αλλά παραδώστε τον στην Αντιπροσωπεία που θα φροντίσει για τη διάθεσή του.
 20. Παραδώστε ή δανείστε το φυσητήρα μόνο σε έμπειρα άτομα που γνωρίζουν τη λειτουργία και τη σωστή χρήση του μηχανήματος. Παραδώστε και το εγχειρίδιο με τις οδηγίες χρήσης, για να το διαβάσουν πριν την έναρξη των εργασιών.
 21. Συνιστάται να **μη θάξετε ποτέ εμπρός** το μηχανήμα **χωρίς τη φτερωτή**. Αυτό μπορεί να προκαλέσει σοβαρές βλάβες σε εξαρτήματα του κινητήρα και την άμεση έκπτωση της εγγύησης.
 22. Μη χρησιμοποιείτε το φυσητήρα κοντά σε ηλεκτρικές συσκευές.
 23. Μη φράζετε ή κλείνετε την είσοδο αέρα της φτερωτής.
 24. Μην πλησιάζετε ποτέ τα χέρια στη φτερωτή και μην κάνετε συντήρηση με τον κινητήρα σε λειτουργία.
 25. Μη χρησιμοποιείτε καύσιμο (μίγμα) για καθαρισμό
 26. Αποσυνδέστε το καλώδιο από το μπουζί πριν από κάθε επέμβαση συντήρησης, καθαρισμού ή επισκευής. Χρησιμοποιείτε τα γάντια για τον καθαρισμό του μαχαίριου και της φτερωτής.
 27. Αποφύγετε χτυπήματα και πιέσεις στα πτερύγια της φτερωτής. μην εργάζεστε αν η φτερωτή παρουσιάζει βλάβη.
 28. Μην τοποθετείτε τη φτερωτή σε άλλους κινητήρες ή μεταδώσει ισχύος.
 29. Φυλάτε το φυσητήρα σε στεγνό χώρο, σε απόσταση από το έδαφος και με το ρεζερβουάρ άδειο.
 30. Μεταφέρετε το φυσητήρα με τον κινητήρα σβηστό.

Türkçe

GÜVENLİK KURALLARI



DİKKAT – Üfleyici doğru kullanıldığında hızlı çalışan, rahat ve etkin bir araçtır; eğer doğru bir şekilde kullanılmazsa veya gerekli önlemler alınmazsa tehlikeli bir alete dönüşebilir. İşinizin daima zevkli ve güvenli olması için, burada aşağıda yer alan güvenlik kurallarına ve kılavuzda yer alan talimatlara uymaya özen gösteriniz.

1. Üfleyici yalnızca fiziksel sağlığı yerinde ve kullanım kurallarını bilen yetişkin kişiler tarafından kullanılmalıdır.
2. Fiziksel bir yorgunluk, alkol ve ilaç etkisinde olma gibi üfleyici deliciyi kullanmayınız (Şekil 1).
3. Daima koruyucu eldiven, gözlük ve başlık kullanınız. Fular, bilezik veya döner bölüme takılabilecek diğer eşyalar takmayınız (bkz. sayfa 40-41).
4. Aletin çalıştırılması ve kullanımı sırasında diğer kişi ve hayvanların hareket yönünde durmalarına izin vermeyiniz (Şekil 2).
5. Bu alanda, ilgili derneklerce yayınlanmış kazalara karşı tedbir maddelerini inceleyiniz.
6. Daima sabit ve güvenli bir konumda çalışınız.
7. Yakıt deposunu ısı kaynaklarından uzak ve motor çalışmazken doldurunuz. Yakıt doldururken sigara içmeyiniz (Şekil 3). Motor çalışırken deponun tapasını çıkarmayınız (Şekil 3). Eğer depoyu doldururken yakıt taşarsa, çalıştırmadan önce üfleyiciyi en az 3 metre uzağa alınız (Şekil 4).
8. Hava çıkışını kişilere veya hayvanlara doğru yönlentmeyiniz (Şekil 5).
9. Döner bölümü tıkayabilecek veya zarar verebilecek büyük parçaları emmeyiniz.
10. Üfleyiciyi yalnızca iyi havalandırılmış yerlerde kullanınız. Patlayıcı bir ortamda, kapalı ortamlarda veya patlayıcı maddelere yakın yerlerde kullanmayınız (Şekil 6).
11. Güvenlik ve diğer tüm aksamlarının çalışır durumda olduğunu temin etmek için üfleyiciyi her gün kontrol ediniz.
12. Saçlarınız uzunsa toplayınız (ör. bir saç filesi ile).
13. Hasar görmüş, hatalı tamir edilmiş, yanlış monte edilmiş veya kurallara uygun olmayarak değiştirilmiş bir üfleyiciyle çalışmayınız. Herhangi bir güvenlik aksamını çıkarmayınız, zarar vermeyiniz

- veya etkisiz kılmayınız.
14. Bu kılavuzu her kullanımdan önce başvurmak üzere saklayınız.
 15. Bakım işlemleri için daima talimatlarımızı takip ediniz.
 16. Normal bakım işlemleri dışında işlem ve tamirleri tek başınıza gerçekleştirmeyiniz. Yalnızca uzman ve yetkili servislerle başvurunuz.
 17. Özel kullanım şekli hakkında bilgilenmeden üfleyiciyi kullanmayınız.
 18. Üretici tarafından temin edilmemiş bir döner bölümün güç kullanarak üfleyiciye uygulanması yasaktır. Farklı uygulamaların kullanımı kaza riskini artırdığı için önerilmez.
 19. Üfleyicinin servis dışı kalması gerektiği durumlarda açıkta bırakmayınız, doğru yerleşimi temin edecek Dağıtımci_a teslim ediniz.
 20. Üfleyiciyi yalnızca uzman kişilere ve makinenin işleyişini ve kullanımını iyi bilen kişilere veriniz ve kullanırınız. Aynı zamanda, kullanmaya başlamadan önce okumak üzere kullanım talimatlarını içeren kılavuzu da temin ediniz.
 21. Makineyi **döner bölüm olmadan** çalıştırmamız **kesinlikle** önerilmemektedir. Bu, motora önemli ölçüde hasar verebilir ve garantinin anında geçersizleşmesine neden olur.
 22. Üfleyiciyi elektrikli cihazların yakınında kullanmayınız.
 23. Döner bölümün hava girişini bloke etmeyin veya tamamen kapamayınız.
 24. Ellerinizi döner bölüme yaklaştırmayınız veya motor çalışır durumdayken bakım yapmayınız.
 25. Temizlik işlemleri için yakıt (karışım) kullanmayınız.
 26. Her bakım, temizlik veya tamir işleminde buji başlığını çıkarınız. Bıçağın ve döner bölümün temizliği için eldiven kullanınız.
 27. Döner bölüme zarar vermeyiniz veya zorlamayınız; hasar görmüş bir döner bölümle çalışmayınız.
 28. Döner bölümü başka motorların veya elektrik bağlantılarının üzerine monte etmeyin.
 29. Üfleyiciyi kuru yerlerde, yerden yüksekte ve yakıt deposu boş olarak muhafaza ediniz.
 30. Üfleyiciyi motor kapalıyken taşıyınız.



1

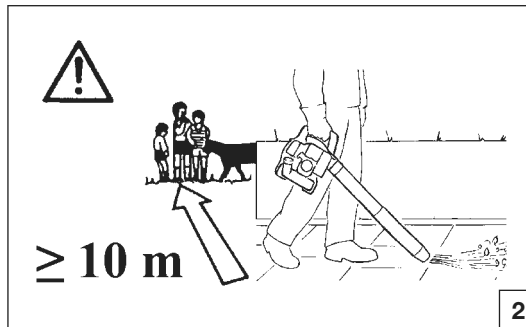

2



3

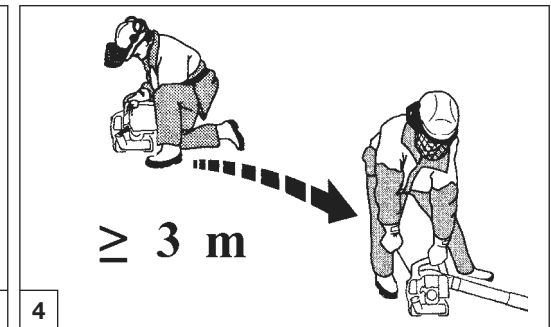

4

Česky

Русский

BEZPEČNOSTNÍ PŘEDPISY

ПРАВИЛА БЕЗОПАСНОСТИ

⚠ UPOZORNĚNÍ - Zahradní fukar je při správném používání rychlý, pohodlný a účinný pomocník, ale při nesprávném a neopatrném užití by se mohl stát nebezpečným nástrojem. Chcete-li, aby Vaše práce byla vždy příjemná a bezpečná, přísně dodržujte bezpečnostní předpisy uvedené zde a dále v příručce. Tento přístroj je určen pouze k foukání a vysávání suchých a lehkých materiálů, jako např. listů, tráv, malých větviček a kousků papíru. Pro jiné účely není tento přístroj určen.

- Zahradní fukar smí používat pouze dospělé osoby v dobré fyzické kondici, které se seznámily s návodem k použití.
- Nepoužívejte fukar, pokud jste unaveni, pokud jste požíli alkoholu nebo omamné látky (obr. 1).
- Při práci používejte vždy rukavice, ochranné brýle a chrániče sluchu. Nenoste šály, náramky nebo jiné předměty, které by mohly být zachyceny oběžným kolem (viz strana 48-49).
- Při spouštění a chodu fukaru nesmí stát další osoby nebo zvířata v jeho dosahu (obr. 2).
- Dodržujte bezpečnostní předpisy vydané pro zařízení této kategorie příslušnými institucemi.
- Pracujte vždy ve stabilní a bezpečné poloze.
- Nádržku naplňujte v dostatečné vzdálenosti od zdrojů tepla a při vypnutém motoru (obr. 3). Při plnění nádržky nekuřte (obr. 3). Uzávěr nádržky neotevírejte při zapnutém motoru. Jestliže při plnění nádržky dojde k úniku paliva, přeneste fukar do vzdálenosti nejméně 3 metrů a teprve tam jej spusťte (obr. 4).
- Proud vzduchu nesmí směřovat na osoby nebo zvířata (obr. 5).
- Nevysávejte objemné předměty, které by mohly zablokovat nebo poškodit oběžné kolo turbíny.
- Zahradní fukar používejte pouze na dobře větraných místech. Nepoužívejte jej ve výbušném prostředí, v uzavřených prostorách a v blízkosti hořlavých látek (obr. 6).
- Denně fukar kontrolujte, zda jsou bezpečnostní a další zařízení funkční.
- Máte-li dlouhé vlasy, stáhněte si je, např. sítkou na vlasy.
- S poškozeným, špatně opraveným, špatně smontovaným nebo nevhodně upraveným fukarem nepracujte. Neodstraňujte,

nepoškozujte ani nevyřazujte z provozu žádná bezpečnostní zařízení.

- Pečlivě si tuto příručku uschovejte a před každým použitím si ji pročtěte.
- Při údržbě se vždy řiďte našimi pokyny.
- Nikdy sami neprovádějte úpravy nebo opravy, které překračují rámec běžné údržby. Vždy se obračejte na specializované a autorizované dílny.
- S fukarem pracujte jen v případě, že jste se jej naučili používat.
- Použití jiného oběžného kola turbíny k pohonu fukaru místo kola dodaného výrobcem je zakázáno. Použití jiného příslušenství není dovoleno; mohlo by se tak zvýšit riziko úrazu.
- V případě, že se rozhodnete fukar dále nepoužívat, nevyhazujte jej do domovního odpadu, ale odevzdejte jej svému prodejci, který se postará o správnou likvidaci.
- Fukar půjčujte pouze zkušeným osobám, které jsou seznámeny s jeho chodem a správným používáním. K fukaru vždy přiložte příručku s návodem k použití, kterou je nutné pročíst ještě před začátkem práce.
- Fukar by se **nikdy neměl spouštět bez namontovaného oběžného kola**. Mohlo by dojít k závažnému poškození motoru a okamžitému propadnutí záruky.
- Nikdy nepoužívejte fukar v blízkosti elektrických zařízení.
- Neucpávejte a neuzavírejte sací hrdlo vzduchu rotoru.
- K rotoru nepřibližujte ruce, neprovádějte údržbu při spuštěném motoru.
- K čištění nepoužívejte palivo (směs).
- Při údržbě, čištění nebo opravě vždy odpojte kabelovou koncovku svíčky. Při čištění nože a oběžného kola turbíny používejte vždy rukavice.
- Netlučte do lopatek oběžného kola, ani je násilím neohýbejte; s poškozeným oběžným kolem nepracujte.
- Oběžné kolo nenasazujte na jiné motory nebo hnací zařízení.
- Fukar ukládejte na suché místo, ne přímo na podlahu a s prázdnou nádržkou.
- Při přepravě musí být motor fukaru vypnutý.

⚠ ВНИМАНИЕ - Если ее правильно используете, воздуходувка позволяет Вам быстро, легко и эффективно выполнять работу; а если Вы не будете принимать необходимые меры предосторожности или будете использовать машину не по назначению, то могут создаваться опасные ситуации. Для обеспечения приятных и безопасных условий работы строго соблюдайте ниже и дальше изложенные правила безопасности.

- Воздуходувкой должны пользоваться исключительно взрослые люди, ознакомленные с правилами ее эксплуатации и в хорошем физическом состоянии.
- Запрещается использовать воздуходувку лицам, находящимся в состоянии физического утомления или под воздействием алкоголя, наркотических или лекарственных средств (Рис. 1).
- Всегда носите перчатки, защитные очки и наушники. Не носите шарфы, браслеты или другие предметы, которые могли бы зацепиться за крыльчатку (см. стр. 40-41).
- Не позволяйте другим людям, а также животным стоять в зоне действия воздуходувки во время ее пуска и использования (Рис. 2).
- Соблюдайте правила техники безопасности, изданные соответствующими отраслевыми объединениями.
- Всегда работайте в устойчивом и надежном положении.
- Производите заправку при выключенном двигателе и вдалеке от источников тепла (Рис. 3). Не курите при заправке (Рис. 3). Не снимайте пробку топливного бака при работающем двигателе. Если при заправке произошли протечки топлива, то перед запуском переместите воздуходувку по крайней мере на расстояние 3 метров от места пролива (Рис. 4).
- Не направляйте воздушную струю на людей или животных (Рис. 5).
- При использовании машины в виде аспиратора не отсасывайте крупные предметы, так как они могли бы заблокировать или повредить крыльчатку.
- Используйте воздуходувку только в хорошо проветриваемых местах. Не используйте машину во взрывоопасных средах, в закрытых помещениях или вблизи от огнеопасных веществ (Рис. 6).
- Ежедневно проверяйте работоспособность всех защитных и прочих устройств воздуходувки.
- Если Ваши волосы длинные, то подбирайте их (например, под сетку).
- Не используйте воздуходувку, если она повреждена,

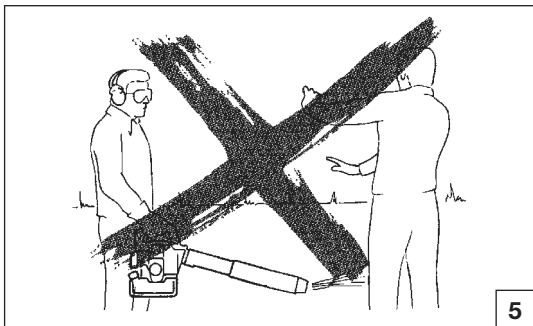

5

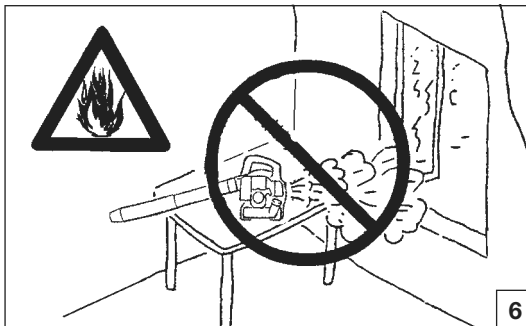

6

Русский

ПРАВИЛА БЕЗОПАСНОСТИ

- неправильно отремонтирована, ошибочно собрана или произвольно изменена. Не снимайте, не повреждайте и не выводите из строя никакое защитное устройство.
14. Тщательно храните это руководство и обращайтесь к нему перед каждым использованием машины.
 15. Всегда придерживайтесь приведенной в этом руководстве инструкции по техобслуживанию.
 16. Производите самостоятельно только текущие ремонтные работы. Для остальных работ всегда обращайтесь к специализированному и уполномоченному мастерским.
 17. Используйте воздухоудку только после внимательного изучения правил ее эксплуатации.
 18. К отбору мощности воздухоудку допускается подсоединить только крыльчатку, входящую в комплект поставки. Кроме комплектующих принадлежностей, нельзя использовать другие устройства, так как это повысило бы опасность несчастных случаев.
 19. Отслужившую свой срок технику, не выбрасывайте в окружающую среду, а утилизируйте ее в соответствии с действующими законами, регулирующими проведение утилизации.
 20. Воздуходку предоставляйте или давайте в займы только опытным людям, уже знакомым с машиной и правилами ее эксплуатации. Вместе с машиной поставляйте также это руководство, которое пользователь должен прочитать перед началом работы.
 21. Рекомендуем **никогда не запускать машину без крыльчатки**. Это может привести к серьезным повреждениям составных частей двигателя, а также к немедленной отмене гарантии.
 22. Не используйте воздухоудку вблизи от электрооборудования.
 23. Не закупоривайте и не закрывайте воздухозаборник крыльчатки.
 24. Не прикасайтесь к крыльчатке и не проводите ремонтные работы при работающем двигателем.
 25. Не используйте топливо (топливную смесь) для очистки машины.
 26. Перед проведением любой операции по техобслуживанию, чистке или ремонту снимите колпачок со свечи зажигания. При чистке ножа и крыльчатки всегда носите перчатки.
 27. Не ударяйте по лопастям крыльчатки и не надавливайте на них. Не работайте с поврежденной крыльчаткой.
 28. Не устанавливайте крыльчатку на другие двигатели или силовые передачи.
 29. Храните воздухоудку в сухом месте, не прямо на земле и с пустым топливным баком.
 30. Переносите воздухоудку при выключенном двигателе.

Polski

ZASADY BEZPIECZEŃSTWA



UWAGA - Prawidłowo użytkowana dmuchawa jest szybkim, wygodnym i efektywnym narzędziem pracy; używana w sposób nieprawidłowy lub bez wymaganych środków ostrożności może stać się urządzeniem niebezpiecznym. Aby praca przy użyciu dmuchawy była zawsze przyjemna oraz bezpieczna, należy skrupulatnie przestrzegać zasad bezpieczeństwa podanych poniżej oraz w dalszej części instrukcji obsługi.

1. Dmuchawa może być używany wyłącznie przez osoby dorosłe będące w dobrej kondycji fizycznej i znające zasady jego obsługi.
2. Nie używać dmuchawy, gdy odczuwa się zmęczenie fizyczne albo, gdy jest się pod wpływem alkoholu lub narkotyków (Rys. 1).
3. Zawsze zakładać rękawice, okulary ochronne oraz osłony na uszy. Nie zakładać szalików, bransoletek lub innych rzeczy, które mogłyby zostać wciągnięte przez wirnik (Patrz str. 40-41).
4. Nie zezwalać innym osobom na przebywanie w zasięgu pracy dmuchawy podczas jej uruchamiania i eksploatacji (Rys. 2).
5. Przestrzegać przepisów BHP określonych przez stowarzyszenia branżowe.
6. Zawsze pracować zachowując stabilną i bezpieczną pozycję.
7. Zbiornik paliwa zależy napełniać z dala od źródeł ciepła i po wyłączeniu silnika (Rys. 3). Nie palić podczas napełniania zbiornika (Rys. 3). Nie zdejmować korka zbiornika, w czasie pracy silnika. Jeżeli podczas napełniania paliwo wydostanie się na zewnątrz, piłę można uruchomić dopiero w odległości przynajmniej 3 metrów od miejsca napełniania zbiornika (Rys. 4).
8. Nie kierować strumienia powietrza w stronę osób ani zwierząt (Rys. 5).
9. Nie zasysać dużych przedmiotów, które mogą zablokować lub uszkodzić wirnik.
10. Stosować dmuchawę jedynie w miejscach o dobrej wentylacji. Nie używać dmuchawy w atmosferze wybuchowej, w środowisku zamkniętym lub w pobliżu materiałów łatwopalnych (Rys. 6).
11. Codziennie kontrolować dmuchawę, aby upewnić się, czy wszystkie urządzenia zabezpieczające i inne są sprawne.
12. Długie włosy należy spiąć (np. siatką do włosów).
13. Nie używać uszkodzonej dmuchawy, dmuchawy niewłaściwie naprawionej, zamontowanej lub zmodyfikowanej przez osoby nieposiadające odpowiednich kwalifikacji. Nie zdejmować, nie uszkadzać, nie wyłączać żadnego urządzenia

zabezpieczającego.

14. Przechowywać niniejszą instrukcję w odpowiednich warunkach i korzystać z niej przed każdym użyciem urządzenia.
15. Postępować zawsze zgodnie z naszymi instrukcjami dotyczącymi konserwacji.
16. Nie należy nigdy wykonywać samemu czynności lub napraw niewchodzących w zakres zwykłej konserwacji. W takich wypadkach należy zwracać się wyłącznie do wyspecjalizowanego i autoryzowanego serwisu.
17. Nie używać dmuchawy bez odpowiedniego przeszkolenia w zakresie jej zastosowania.
18. Zabrania się wmontowywania na siłę w dmuchawę wirników innych niż dostarczonych przez producenta. Inne zastosowania są wykluczone, ponieważ zwiększają niebezpieczeństwo wypadków.
19. W przypadku konieczności złomowania dmuchawy, należy oddać ją do sprzedawcy, który podejmie odpowiednie kroki.
20. Dmuchawę udostępniać lub pożyczać wyłącznie osobom z doświadczeniem, znającym zasady działania i prawidłowej obsługi urządzenia. Dostarczyć im wraz z urządzeniem instrukcję obsługi, którą powinni przeczytać przed przystąpieniem do pracy.
21. Zaleca się, aby urządzenie nigdy nie było włączane bez wirnika. Może to powodować poważne uszkodzenia części silnika oraz doprowadzi do natychmiastowej utraty gwarancji.
22. Nigdy nie używać dmuchawy w pobliżu urządzeń elektrycznych.
23. Nie zasłaniać i nie zamykać otworów doprowadzających powietrze do wirnika.
24. Nie zbliżać rąk do wirnika. Nie przeprowadzać żadnych czynności konserwacyjnych, gdy silnik pracuje.
25. Nie używać paliwa (mieszanki) do czyszczenia.
26. Przed czynnościami konserwacyjnymi, czyszczeniem i naprawami należy usunąć nakrętkę świecy zapłonowej. Podczas czyszczenia noża i wirnika należy nosić rękawice.
27. Nie uderzać ani nie wciskać na siłę łopat wirnika; nie przystępować do pracy, gdy wirnik jest uszkodzony.
28. Nie montować wirnika na innych silnikach lub przekładniach mocy.
29. Przechowywać dmuchawę w suchym miejscu, ponad poziomem gruntu. Zbiornik powinien być opróżniony.
30. Przenoszenie i transport dmuchawy dozwolone są jedynie przy wyłączonym silniku.

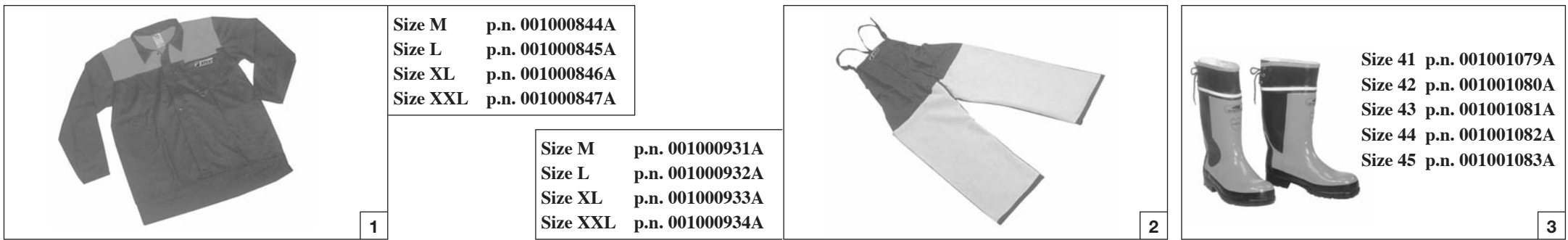

Português	Ελληνικά	Türkçe
<p>VESTUÁRIO DE SEGURANÇA</p>	<p>ΠΡΟΣΤΑΤΕΥΤΙΚΗ ΕΝΔΥΜΑΣΙΑ ΑΣΦΑΛΕΙΑΣ</p>	<p>KORUYUCU GÜVENLİK GİYSİ</p>
<p>Ao trabalhar com o soprador utilize sempre um vestuário de protecção homologado. A utilização do vestuário de segurança não elimina o perigo de acidentes mas reduz as suas consequências. O seu revendedor pode aconselhá-lo na escolha do vestuário adequado.</p> <p>O vestuário deve ser adequado e não deve atrapalhar o operador. Utilize sempre um vestuário de protecção aderente. O casaco (Fig. 1) e as calças com peitilho (Fig. 2) de protecção OLEO-MAC são ideais. Não utilize roupas, cachecóis, gravatas ou colares-que possam ficar presos nas moitas. Prenda os cabelos e os proteja com um lenço, boné, capacete, etc.</p> <p>Calce sapatos ou botas de segurança com sola de borracha e biqueira de aço (Fig. 3).</p> <p>Utilize óculos ou uma viseira de protecção (Fig. 4-5)!</p> <p>Utilize protecções contra o rumor; auriculares (Fig. 6) ou tampões. A utilização de tais meios requer mais atenção e cautela do operador pois diminui-se a percepção de sinais de perigo como gritos e alarmes.</p> <p>Calce luvas (Fig. 7) que permitam absorver o máximo possível as vibrações.</p> <p>OLEO-MAC oferece uma gama completa de equipamentos de segurança.</p>	<p>Όταν εργάζεστε με το φυσητήρας πρέπει να χρησιμοποιείτε πάντοτε εγκεκριμένη προστατευτική ενδυμασία ασφαλείας. Η χρήση της προστατευτικής ενδυμασίας δεν καταργεί τους κινδύνους τραυματισμού αλλά περιορίζει τις συνέπειες σε περίπτωση ατυχήματος. Συμβουλευθείτε το κατάστημα της εμπιστοσύνης σας για την επιλογή της κατάλληλης ενδυμασίας.</p> <p>Η ενδυμασία πρέπει να είναι κατάλληλη και να μην εμποδίζει. Χρησιμοποιείτε εφαρμοστά προστατευτικά ενδύματα. Το τζάκετ (Εικ. 1) και η φόρμα προστασίας (Εικ. 2) OLEO-MAC παρέχουν την ιδανική προστασία. Μη χρησιμοποιείτε ενδύματα, κασκόλ, γραβάτες ή κοσμήματα που μπορούν να μπερδευτούν στους θάμνους. Μαζέψτε τα μακριά και προστατέψτε τα (π.χ. με ένα φουλάρι, καπέλο, κράνος κλπ.).</p> <p>Χρησιμοποιείτε υποδήματα ασφαλείας με αντιολισθητικές σόλες και ατσάλινο προστατευτικό δακτύλων (Εικ. 3).</p> <p>Χρησιμοποιείτε γυαλιά ή μάσκα προστασίας (Εικ. 4-5)!</p> <p>Χρησιμοποιείτε προστατευτικά ακοής όπως καλύμματα (Εικ. 6) ή ωτοασπίδες. Η χρήση μέσων προστασίας για την ακοή απαιτεί μεγαλύτερη προσοχή και σύνεση γιατί περιορίζει τη δυνατότητα να γίνουν αντιληπτά ηχητικά σήματα κινδύνου (φωνές, συναγερμοί κλπ.).</p> <p>Χρησιμοποιείτε γάντια (Εικ. 7) που επιτρέπουν τη μέγιστη απορρόφηση των κραδασμών.</p> <p>Η OLEO-MAC διαθέτει πλήρη σειρά εξοπλισμού ασφαλείας.</p>	<p>Üfleyicini kullanırken gerekli emniyet açısından her zaman için koruyucu giysiler giyiniz. Koruyucu giysilerin kullanımı yaralanma riskini ortadan kaldırmaz, fakat bir kaza halinde yaralanmanın etkisini azaltırlar. Uygun koruyucu giysiler seçimi hakkında bilgi almak için satıcınız ile temasa geçiniz.</p> <p>Koruyucu giysi size uygun olmalı ve hareketinizi engellememelidir. Uygun koruyucu kıyafet giyiniz. Ceket (Şekil 1), önlük (Şekil 2), koruyucu OLEO-MAC dizlik aksesuarları idealdir. Hareketli aksamlara takılabilecek nitelikte elbiseler, eşarplar, boyun bağları veya kolyeler kullanmayınız. Saçlarınızı toplayınız ve korumaya alınız (örneğin, bir eşarp, başlık, bir kask vb. ile).</p> <p>Takviyeli, kaymayan ve burnu çelik takviyeli olan güvenlik ayakkabılarından giyiniz (Şekil 3).</p> <p>Koruyucu gözlük veya şapka siperi takınız (Şekil 4-5).</p> <p>Gürültü önleyici aparat takınız; örneğin kep (Şekil 6) veya susturucu aparatlar gibi. İşitme kaybını önleyici koruma aparatlarının kullanımı büyük bir dikkat ve titizlik gerektirir, çünkü akustik tehlike uyarı seslerini (ikaz sesi, alarmlar, v.s.) duyamayabilirsiniz.</p> <p>Titreşimi maksimum seviyede emen eldivenler (Şekil 7) kullanınız.</p> <p>OLEO-MAC, güvenlik için geniş bir ürün yelpazesi sunmaktadır.</p>

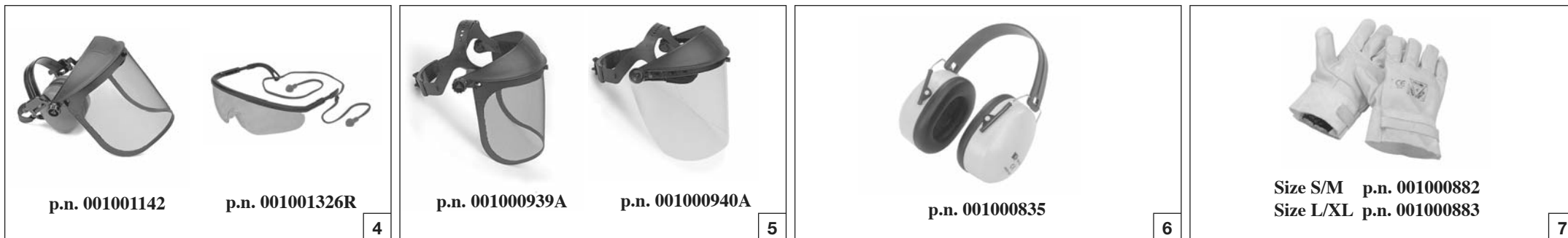

Česky	Русский	Polski
<p style="text-align: center;">BEZPEČNOSTNÍ OCHRANNÝ ODĚV</p>	<p style="text-align: center;">ЗАЩИТНАЯ ОДЕЖДА</p>	<p style="text-align: center;">ODZIEŻ OCHRONNA</p>
<p>Při práci s fukarem si vždy oblékejte homologovaný bezpečnostní ochranný oděv. Použití ochranného oděvu neodstraní nebezpečí úrazu, ale v případě nehody sníží její důsledky. Při výběru vhodného oděvu si nechte poradit svým prodejcem.</p> <p>Oděv musí být vhodný k dané práci a přitom pohodlný. Noste ochranný přílehlavý oděv. Ideálním pracovním oděvem je bunda (obr. 1), a pracovní kalhoty (obr. 2) OLEO-MAC. Nenoste oděvy, šály, kravaty nebo přívěsky, které by se mohly zachytit v křoví. Máte-li dlouhé vlasy, svažte si je a chraňte je např. šátkem, čepicí nebo helmou.</p> <p>Noste ochranné boty nebo holínky vybavené protiskluzovou podrážkou a ocelovými špičkami (obr. 3).</p> <p>Při práci používejte vždy ochranné brýle nebo hledí (obr. 4-5).</p> <p>Noste ochranu proti hluku; např. sluchátka (obr. 6) nebo ušní ucpávky. Používání pomůcek k ochraně sluchu vyžaduje větší pozornost a opatrnost, protože pracovník hůře vnímá zvukové výstražné signály (křik, zvukové výstrahy apod.).</p> <p>Noste rukavice (obr. 7), které co nejvíce pohlcují vibrace.</p> <p>OLEO-MAC nabízí úplnou řadu bezpečnostního vybavení.</p>	<p>При работе с воздуходувкой всегда надевайте сертифицированную защитную одежду. Применение защитной одежды не устраняет риск получения травмы, но уменьшает возможные последствия несчастного случая. При выборе защитной одежды руководствуйтесь рекомендациями Вашего доверенного дилера.</p> <p>Одежда должна быть удобной и не мешать при работе. Надевайте прилегающую к телу защитную от порезов одежду.</p> <p>Защитные куртка (Рис. 1) и комбинезон (Рис. 2) OLEO-MAC являются идеальным решением. Не надевайте платья, шарфы, галстуки или цепочки, которые могут зацепиться за ветки. Соберите в пучок длинные волосы и спрячьте их (например под платок, шапку, каску и т.д.).</p> <p>Надевайте защитные ботинки или сапоги, имеющие противоскользящие подошвы и стальные наконечники (Рис. 3).</p> <p>Всегда надевайте защитные очки или козырек (Рис. 4-5).</p> <p>Используйте приспособления для защиты органов слуха, например, наушники (Рис. 6) или затычки. Применение приспособлений для защиты органов слуха требует особого внимания и осторожности, так как при этом ограничивается способность воспринимать звуковые сигналы об опасности (крики, сигналы предупреждения и т.д.).</p> <p>Надевайте перчатки (Рис. 7), обеспечивающие максимальное поглощение вибраций.</p> <p>OLEO-MAC предлагает полный комплект защитного снаряжения.</p>	<p>W czasie pracy z dmuchawy należy zawsze mieć na sobie odzież ochronną posiadającą odpowiednie atesty. Użycie odzieży ochronnej nie eliminuje ryzyka urazu, ale zmniejsza szkody w razie wypadku. W kwestii wyboru odpowiedniej odzieży ochronnej należy zwrócić się o radę do zaufanego sprzedawcy.</p> <p>Odzież powinna być dopasowana i niekrępująca. Mieć na sobie odzież ściśle przylegającą. Idealna byłaby kurtka (Rys. 1) oraz spodnie robocze (Rys. 2) OLEO-MAC. Nie nosić ubrań, szalików, krawatów lub biżuterii, które mogłyby zaplątać się w krzaki. Długie włosy należy spiąć i zabezpieczyć (na przykład chustą beretem, kaskiem itd.).</p> <p>Założyć buty ochronne zaopatrzone w przeciwpoślizgowe oraz stalowe czubki (Rys. 3).</p> <p>Zakładać okulary lub osłonę ochronną (Rys. 4-5).</p> <p>Stosować środki ochrony przed hałasem; na przykład słuchawki (Rys. 6) lub zatycki do uszu. Używanie środków ochrony słuchu wymaga dużej uwagi i ostrożności, ponieważ powoduje to ograniczenie możliwości usłyszenia sygnałów dźwiękowych ostrzegających przed niebezpieczeństwem (krzyk, alarm itp.).</p> <p>Zakładać rękawice (Rys. 7), które zapewniają maksymalną absorpcję drgań.</p> <p>OLEO-MAC oferuje pełną gamę wyposażenia ochronnego.</p>

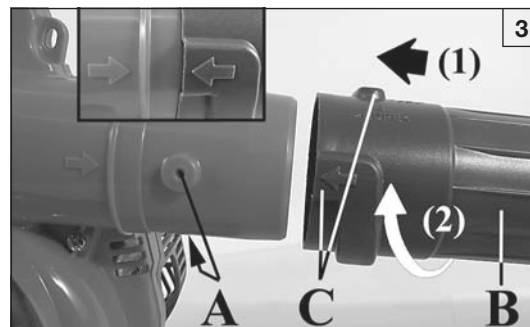
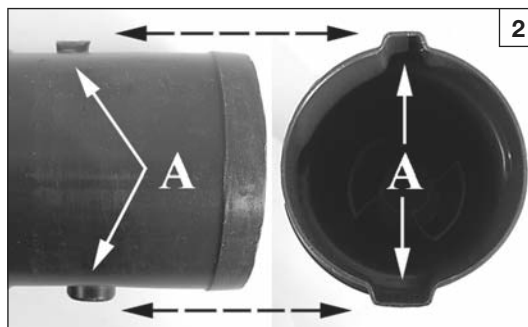
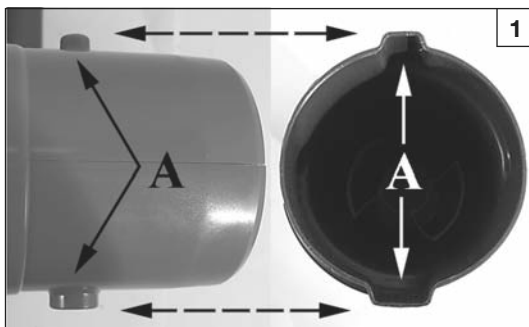

Português

Ελληνικά

Türkçe

MONTAGEM

ΕΥΝΑΡΜΟΛΟΓΗΣΗ

MONTAJ

A máquina é fornecida para uma utilização enquanto soprador.

O kit, fornecido à parte como opcional (ver capítulo, páginas 66-68), encontra-se disponível para uma utilização enquanto aspirador / triturador.

Montagem dos tubos

⚠ ATENÇÃO – Quando montar os tubos e o bocal, o motor deve estar desligado e o interruptor na posição STOP.

Para facilitar a montagem, os dois pernos (A, Fig.1-2) possuem duas dimensões diferentes quer na cónica quer nos tubos. Isto obriga a montar os tubos no sentido correcto.

1. Introduza o tubo do soprador (B, Fig. 3), encaixando os dois pernos (A) do bico da espiral nas duas estrias (C) do tubo. Rode no sentido da seta (2). O tubo montado ficará como na Fig. 4. Fixe o tubo com o parafuso (G, Fig.4).
2. Introduza o bico (D, Fig. 5) no tubo (B), encaixando os dois pernos (E) do tubo soprador nas duas estrias (F) do bico. Rode no sentido da seta (2). O bico montado ficará como na Fig. 6.
3. **OPCIONAL** – Para tornar mais direccionável e eficaz o jacto do soprador, é possível montar o tubo com uma secção de saída em bico de pato (Fig.7) no lugar do bocal. O kit cód. 56552002 pode ser adquirido em separado. Para a montagem, siga as instruções do ponto 2. O tubo de sopro em bico de pato montado ficará como mostra a Fig.8.

Το μηχάνημα διατίθεται έτοιμο για χρήση σε έκδοση φυστήρα.

Διατίθεται το κιτ για τη χρήση ως απορροφητήρα / αλεστικής μηχανής, που διατίθεται προαιρετικά (βλέπε κεφάλαιο σελ. 66-68).

Συναρμολόγηση σωλήνων

⚠ ΠΡΟΣΟΧΗ - Κατά την τοποθέτηση των σωλήνων και του στομίου, ο κινητήρας πρέπει να είναι σβηστός και ο διακόπτης στη θέση STOP

Για να διευκολύνεται η τοποθέτηση, οι δύο πείροι (A, Εικ.1-2) έχουν διαφορετικό μέγεθος τόσο στον κοχλία όσο και στους σωλήνες. Με τον τρόπο αυτό οι σωλήνες μπορούν να τοποθετηθούν μόνο με τη σωστή φορά.

1. Συνδέστε το σωλήνα φυστήρα (B, Εικ.3), προσαρμόζοντας τους δύο πείρους (A) του στομίου του κοχλία, στις δύο εγκοπές (C) του σωλήνα. Γυρίστε προς την κατεύθυνση του βέλους (2). Ο σωλήνας τοποθετημένος έχει τη θέση της Εικ. 4. Στερεώστε το σωλήνα με τη βίδα (G, Εικ.4).
2. Συνδέστε το στόμιο (D, Εικ.5) στο σωλήνα (B), προσαρμόζοντας τους δύο πείρους (E) του σωλήνα φυστήρα, στις δύο εγκοπές (F) του στομίου. Γυρίστε προς την κατεύθυνση του βέλους (2). Το στόμιο τοποθετημένο έχει τη θέση της Εικ. 6.
3. **ΠΡΟΑΙΡΕΤΙΚΑ** - Για να κατευθύνεται πιο εύκολα και να είναι αποτελεσματικότερη η ροή του φυστήρα μπορείτε να τοποθετήσετε σωλήνα με ραμφοειδή διατομή του στομίου εξόδου (Εικ.7) στη θέση του κοινού στομίου. Το κιτ κωδ. 56552002 διατίθεται χωριστά. Για την τοποθέτηση εφαρμόστε τις οδηγίες του σημείου 2. Ο σωλήνας με ραμφοειδή διατομή τοποθετείται όπως στην Εικ.8.

Makine üfleyici versiyonda daha elverişli çalışacak şekilde temin edilmiştir.

Seçimlik olarak ayrıca sağlanabilen kit ile aspiratör/ doğrayıcı olarak kullanım olanağı elde edilebilir. (Sayfa 66-68' deki bölüme bakınız).

Boruların montajı



⚠ DİKKAT - Borular ve uç takılı durumdayken, motor durdurulmuş ve anahtar da STOP pozisyonuna getirilmiş olmalıdır.

Montajı kolaylaştırmak için, gerek salyangoz parça gerekse borular içindeki miller (A, Şek. 1-2) iki farklı boyuttadır. Bu durum, boruların doğru yönde monte edilmelerini zorunlu kılar.

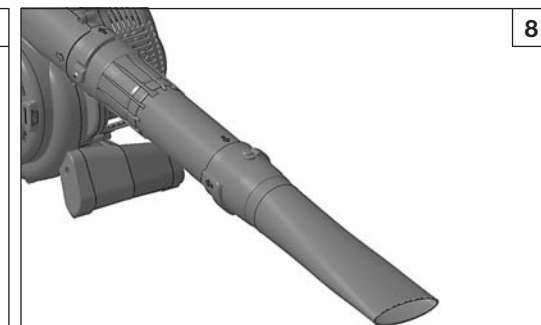
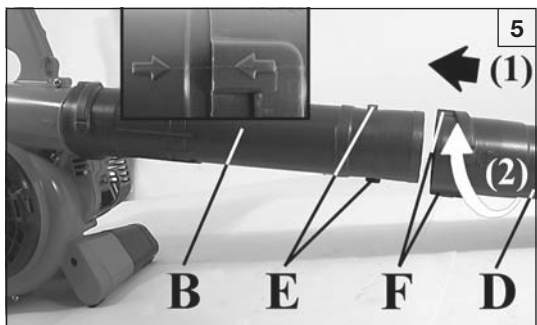
1. Üfleyici borusunu (B, Şekil 3), sarmal kabuk ağzındaki iki mili (A) borunun iki yivi (C) üzerine gelecek şekilde takın. Ok yönünde (2) çevirin. Monte edilmiş boru Şekil 4'deki gibi olacaktır. Boruyu, vida ile sabitleyiniz (G, Şek. 4).
2. Boru ağzını (D, Şekil 5) boruya (B), üfleyici borusunun iki mili (E), boru ağzının iki yivi (F) üzerine gelecek şekilde takın. Ok yönünde (2) çevirin. Monte edilmiş boru ağzı Şekil 6'deki gibi olacaktır.
3. **OPSIYONEL** - Püskürtme işleminin daha doğru ve etkin bir biçimde yönlendirilmesi için, çıkış kesiti hortum başı biçiminde olan boru yerine çıkış kesiti ördek gagası biçimindeki bir borunun monte edilmesi mümkündür (Şek. 7). Kod no. 56552002 olan kit ayrıca satın alınabilir. Montaj için adım 2'deki talimatları uygulayın. Ördek gagası ağızlı püskürtme borusunun montajı, şekildeki gibi olacaktır (Şek. 8).



Česky	Русский	Polski
<p align="center">MONTÁŽ</p>	<p align="center">СБОРКА</p>	<p align="center">MONTAŻ</p>
<p>Přístroj se dodává sestavený k použití jako fukar. Jako doplňkové příslušenství je možné zakoupit soupravu, která umožňuje použití přístroje jako vysavač / drtič (viz str. 67-71).</p> <p>Montáž trubek</p> <p>⚠ POZOR - Při montáži trubek a trysky musí být motor vypnutý a vypínač musí být v poloze STOP.</p> <p>K usnadnění montáže mají oba čepy (A, obr. 1-2) na výstupu šneku dva různé rozměry, stejně jako drážky v připojované trubce. Je tedy nemožné nasadit trubku na tělo šneku nesprávně.</p> <ol style="list-style-type: none"> 1. Foukací trubku (B, obr. 3) nasuňte tak, aby oba čepy (A) na výstupu šneku zapadly do dvou drážek trubky (C). Otočte ve směru šipky (2). Nasazená trubka je zobrazena na obr. 4. Trubku připevněte šroubem (G, obr. 4). 2. Na trubku (B) nasuňte trysku (D, obr. 5) tak, aby oba čepy (E) foukací trubky zapadly do dvou drážek (F) trysky. Otočte ve směru šipky (2). Nasazená tryska je zobrazena na obr. 6. 3. VOLITELNÉ - Chcete-li, aby byl proud vzduchu lépe směrovatelný a účinnější, můžete namontovat trubku s širokou výstupní hubicí typu "kachního zobáku" (obr.7) místo obyčejné trysky. Souprava kód 56552002 je k dostání samostatně. Při montáži dodržujte pokyny z bodu 2. Trubka s širokou hubicí vypadá po montáži jako na obr. 8. 	<p>Машина поставляется в стандартном исполнении для применения в виде воздуходувки. По желанию покупателя поставляется набор принадлежностей для превращения машины в aspirатор/измельчитель (см. стр. 67-69).</p> <p>Монтаж труб</p> <p>⚠ ВНИМАНИЕ – Во время монтажа трубок и сопла двигатель должен быть выключен, а переключатель - установлен в положение STOP.</p> <p>Для облегчения монтажа оба пальца (A, Рис.1-2) имеют два разных размера, как на улитке, так и на трубках. Это исключает установку трубок в неверном направлении.</p> <ol style="list-style-type: none"> 1. Наденьте нагнетательную трубу (B, рис. 3) на патрубок улитки так, чтобы два выступа (A) патрубка вошли в соответствующие канавки (C) трубы, а затем закрутите трубу в сторону стрелки (2). На рис. 4 показывается нагнетательная труба в собранном виде. Закрепите трубку с помощью винта (G, Рис.4). 2. Наденьте сопловую насадку (D, рис. 5) на нагнетательную трубу (B) так, чтобы два выступа (E) трубы вошли в соответствующие канавки (F) насадки, а затем закрутите насадку в сторону стрелки (2). На рис. 6 показывается сопловая насадка в собранном виде. 3. ОПЦИЯ – Чтобы сделать поток воздуха более направленным и эффективным, вместо сопла можно установить трубку с выходным отверстием в виде утиного клюва (Рис.7). Комплект, имеющий код 56552002, приобретается отдельно. При монтаже придерживайтесь указаний, приведенных в п. 2. Смонтированная трубка с отверстием в форме утиного клюва показана на Рис.8. 	<p>Maszyna jest dostarczana w stanie przystosowanym do pracy jako dmuchawa. Dostępny jest zestaw, który pozwala na zmianę zastosowania i pracę jako odkurzacz / rozdrabniacz. Zestaw jest dostarczany jako opcja (patrz rozdział na str. 67-69).</p> <p>Montaż rur</p> <p>⚠ UWAGA - Podczas instalowania rur i dyszy silnik musi być wyłączony, a przełącznik musi się znajdować w położeniu STOP.</p> <p>Dla ułatwienia montażu oba sworznie (A, Rys.1-2) są różnych rozmiarów zarówno w ślimaku, jak i w rurach. Dzięki temu można je zamontować tylko w prawidłowym kierunku.</p> <ol style="list-style-type: none"> 1. Zamocować rurę dmuchawy (B, Rys. 3) w taki sposób, aby dwie wypustki (A) na końcówce osady wirnika weszły i zablokowały się w dwóch rowkach (C) rury. Obrócić zgodnie z strzałką (2). Prawidłowo zamontowana rura jest pokazana na Rys. 4. Przymocować rurę śrubą (G, Rys.4). 2. Zamocować dyszę (D, Rys. 5) na rurze (B) w taki sposób, aby dwie wypustki (E) rury dmuchawy weszły i zablokowały się w dwóch kanałach (F) dyszy. Obrócić zgodnie z strzałką(2). Prawidłowo zamontowana dysza jest pokazana na Rys. 6. 3. OPCJA – W celu ułatwienia kontrolowania kierunku wydmuchiwanego strumienia i zwiększenia wydajności istnieje możliwość zamontowania rury z wylotem w kształcie dzióbka (Rys.7) zamiast dyszy. Zestaw oznaczony kodem 56552002 jest do nabycia oddzielnie. W celu wykonania montażu należy postępować zgodnie z instrukcjami zawartymi w punkcie 2. Zamontowana rura wyglądać będzie tak, jak pokazano na rys.8.

GASOLINA - BENZINH BENZIN - BENZIN БЕНЗИН - BENZYNY		OLEO - ΛΑΔΙ - YAĞ OLEJ - МАСЛО - OLEJU		9
				
		2% - 50:1		4% - 25:1
I	I	(cm ³)	I	(cm ³)
1	0,02	(20)	0,04	(40)
5	0,10	(100)	0,20	(200)
10	0,20	(200)	0,40	(400)
15	0,30	(300)	0,60	(600)
20	0,40	(400)	0,80	(800)
25	0,50	(500)	1,00	(1000)

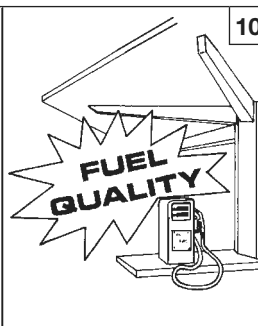

Português

PARA DAR PARTIDA

MISTURA DE COMBUSTÍVEL (Fig. 9-10)

Utilize combustível (mistura óleo/gasolina) a 4% (25:1). Com óleo **PROSINT** OLEO-MAC use uma mistura a 2% (50:1).

⚠ ATENÇÃO! – Os motores de 2 velocidades são dotados de uma potência específica elevada. Aconselhamos, por isso, a utilização de **gasolinas sem chumbo de marca conhecida, com um número de octanas não inferior a 90. Leis locais regulam o tipo de gasolina a utilizar (com ou sem chumbo). é obrigatório respeitá-las!**

- Mantenha a gasolina, o óleo e a mistura em recipientes homologados (Fig. 11).
- Na preparação da mistura, utilize **apenas óleo específico para motores de 2 tempos** (Fig. 12).
- Agite o recipiente da mistura antes de proceder ao abastecimento (Fig. 13).
- Execute o abastecimento de carburante sempre com o motor desligado e longe de quaisquer chamas (Fig. 14).
- Antes de abrir o tampão do reservatório, coloque o soprador numa superfície plana e sólida, de modo a evitar quaisquer derrames. Abra o tampão com cautela para libertar lentamente o excesso de pressão e evitar que o carburante transborde.
- Prepare apenas a mistura necessária à utilização; não a deixe no reservatório ou no reservatório por muito tempo. Aconselha-se a utilização do aditivo **ADDITIX 2000** da Emak cód. **001000972** (Fig. 15), para conservar a mistura por um período de um ano.

⚠ ATENÇÃO - Inalar o gás de escape é nocivo à saúde.

Ελληνικά

ΕΚΚΙΝΗΣΗ

ΜΙΓΜΑ ΚΑΥΣΙΜΟΥ (Εικ. 9-10)

Χρησιμοποιήστε καύσιμο (μίγμα λάδι/βενζίνης) του 4% (25:1).

Χρησιμοποιήστε το **PROSINT** λάδι **OLEO-MAC** με καύσιμο μίγμα του 2% (50:1).

⚠ ΠΡΟΣΟΧΗ! - Οι δίχρονοι κινητήρες έχουν υψηλή απόδοση ισχύος και γι' αυτό συνιστάται η χρήση **αμόλυβδης βενζίνης γνωστής μάρκας με ελάχιστο αριθμό οκτανίων 90. Η ΤΟΠΙΚΗ ΝΟΜΟΘΕΣΙΑ ΡΥΘΜΙΖΕΙ ΤΟΝ ΤΥΠΟ ΒΕΝΖΙΝΗΣ ΠΟΥ ΠΡΕΠΕΙ ΝΑ ΧΡΗΣΙΜΟΠΟΙΗΘΕΙ (ΜΕ Ή ΧΩΡΙΣ ΜΟΛΥΒΔΟ). Η ΤΗΡΗΣΗ ΤΗΣ ΕΙΝΑΙ ΥΠΟΧΡΕΩΤΙΚΗ!**

- Διατηρείτε τη βενζίνη, το λάδι και το μίγμα σε εγκεκριμένα δοχεία (Εικ. 11).
- Για την προετοιμασία του μίγματος χρησιμοποιείτε μόνο **λάδι κατάλληλο για δίχρονους κινητήρες** (Εικ. 12).
- Ανακινήστε το δοχείο του μίγματος πριν τον ανεφοδιασμό (Εικ. 13).
- Ο ανεφοδιασμός καυσίμου πρέπει να γίνεται πάντα με τον κινητήρα σβηστό και μακριά από φλόγες (Εικ. 14).
- Πριν ξεβιδώσετε την τάπα του ρεζερβουάρ, τοποθετήστε το φυσητήρα σε επίπεδη και σταθερή επιφάνεια έτσι ώστε να μην μπορεί να ανατραπεί. Ανοίξτε προσεχτικά την τάπα για να εκτονωθεί αργά η πίεση και για να αποφύγετε πιτσιλισμάτα καυσίμου.
- Προετοιμάστε μόνο το αναγκαίο μίγμα για τη χρήση. Μην αφήνετε το μίγμα στο ρεζερβουάρ ή σε δοχείο για μεγάλο χρονικό διάστημα. Συνιστάται η χρήση προσθετικού **ADDITIX 2000** της Emak κωδ. **001000942** (Εικ. 15), για να διατηρείται το μίγμα για περίοδο ενός έτους.

⚠ ΠΡΟΣΟΧΗ! - Η εισπνοή των καυσαερίων βλάπτει την υγεία.

Türkçe

MOTORUM ÇALIŞTIRILMASI

Benzin Yağ Karıflımı (fielik 9-10)

% 4'lük (25:1) (yağ/benzin karıflımı kullanın).

Özel **OLEO-MAC** **PROSINT** kullanıyorsanız **%2'lik (50:1)** yağ/benzin karıflımı hazırlayın.

⚠ DİKKAT! – 2 devirli motorlar özel yüksek bir güçle donatılmışlardır, bu nedenle **bilinen bir marka 90 değerinin altında olmayan kurflunsuz benzin** kullanımını öneriyoruz.

KULLANILACAK BENZİN TİPİNİ (KURŞUNLU VEYA KURŞUNSUZ) YEREL KANUNLAR BELİRLEMEKTEDİR. BUNLARA UYULMASI ZORUNLUDUR!

- Benzin, yağ ve karıflımı uygun kaplarda koruyun (Şekil 11).
- Karıflımı hazırlarken yalnızca **2 devirli motorlar için özel yağ** kullanın (Şekil 12).
- Karıflımı yakıt doldurmadan önce iyice karıflıtırın (Şekil 13).
- Yakıt ikmalini daima motor kapalıyken ve ateşten uzak bir yerde gerçekleştirin (Şekil 14).
- Depo tapasını açmadan önce uzatmalı üfleyici devrilmeyecek şekilde düz ve sert bir yüzey üzerine yerleştirin. Fazla basıncı yavaşça dışarı vermek ve yakıt taşmasını önlemek için tapayı dikkatlice açın.
- Yalnızca kullanmak için yeterli miktarda karıflım hazırlayın; karıflımı yakıt deposunda veya kapta bırakmayın. Karıflımı bir yıl gibi bir süre ile saklamak üzere **001000972** kodlu Emak **ADDITIX 2000** (Şekil 15) katkı maddesini kullanmanız önerilir.

⚠ DİKKAT! – Egzoz gazını solamak sağlığınıza zararlıdır.



13



14



15

Česky

STARTOVÁNÍ

PALIVOVÁ SMĚS (Obr. 9-10) Používejte 4% směs (oleje a benzínu 25:1). S olejem PROSINT OLEO-MAC používejte 2% směs (50:1).

⚠ UPOZORNĚNÍ! – Dvoudobé motory mají vyšší měrný výkon, doporučujeme tedy použití **bezolovnatého benzínu známé značky, s oktanovým číslem nejméně 90. TYP POUŽITÉHO BENZÍNU STANOVÍ MÍSTNÍ PŘEDPISY (OLOVNATÝ NEBO BEZOLOVNATÝ BENZÍN). JE BEZPODMÍNEČNĚ NUTNÉ DODRŽET PŘEDPISY!**

- Benzín, olej i směs přechovávejte v homologovaných nádobách (obr. 11).
- Při přípravě **směsi používejte pouze speciální olej** pro dvoutaktní motory (obr. 12).
- Před plněním nádržky kanystr se směsí řádně promíchejte (obr. 13).
- Doplnování paliva provádějte vždy s vypnutým motorem v dostatečné vzdálenosti od ohně (obr. 14).
- Před odšroubováním uzávěru nádržky postavte fukar na rovnou a pevnou plochu, aby se nemohl převrhnout. Opatrně otevřete uzávěr, aby se nadbytečný tlak mohl pomalu uvolnit a aby palivo nevystříklo ven.
- Připravujte vždy jen takové množství směsi, které potřebujete; nenechávejte ji dlouho v nádržce nebo kanystru. Doporučujeme použití přísady **ADDITIX 2000** značky Emak, kód **001000972** (obr. 15), s touto přísadou je možné směs skladovat po dobu jednoho roku.

⚠ UPOZORNĚNÍ! – Vdechování výfukových plynů škodí zdraví.

Русский

ЗАПУСК ДВИГАТЕЛЯ

Топливная смесь (рис. 9-10)
Используйте 4% (25:1) бензино-масляную смесь. Если вы используете специальные масла для 2-х тактных двигателей, например, масло OLEO-MAC PROSINT для двухтактных двигателей, используйте 2% (50:1) бензиновую смесь.

⚠ ВНИМАНИЕ! - Двухтактные двигатели имеют высокую удельную мощность, поэтому рекомендуем использовать известные марки неэтилированного бензина с октановым числом не ниже 90. МЕСТНОЕ ЗАКОНОДАТЕЛЬСТВО РЕГУЛИРУЕТ ТИП ПРИМЕНЯЕМОГО БЕНЗИНА (СОДЕРЖАЩЕГО ИЛИ НЕ СОДЕРЖАЩЕГО СВИНЕЦ). ЕГО СОБЛЮДЕНИЕ ЯВЛЯЕТСЯ ОБЯЗАТЕЛЬНЫМ!

- Храните бензин, масло и топливную смесь в утвержденных канистрах (рис. 11).
- Для приготовления смеси используйте только **специальные масла для двухтактных двигателей** (рис. 12).
- Перед заправкой взбалтывайте канистру смеси (рис. 13).
- Всегда производите заправку при выключенном двигателе и вдали от открытого огня (рис. 14).
- Прежде чем отвинчивать пробку топливного бака, поставьте машину на плоскую и прочную поверхность так, чтобы она не опрокинулась. Открывайте пробку бака с особой осторожностью с тем, чтобы медленно сбрасывать избыточное давление и предотвратить разбрызгивание топливной смеси.
- Готовьте только необходимое для работы количество смеси; не оставляйте готовую смесь в баке машины или в канистре на долгое время. Советуем добавить присадку **ADDITIX 2000** код. № **001000972** (рис. 15) фирмы Emak, которая позволяет хранить топливную смесь на срок до года.

⚠ ВНИМАНИЕ – Вдыхание выхлопных газов вредно для здоровья.

Polski

URUCHOMIENIE

MIESZANKA PALIWOWA (Rys. 9-10) Stosować paliwo (mieszanek oleju i benzyny) w stosunku 4% (25:1). Stosując olej PROSINT OLEO-MAC stosować mieszankę 2% (50:1).

⚠ UWAGA: silniki dwusuwowe posiadają specyficzną charakterystykę mocy. Zalecamy więc stosowanie benzyny bezołowiowej znanej marki, o liczbie oktanowej nie mniejszej niż 90. TYP BENZYNY JEST OKREŚLONY PRZEPISAMI LOKALNYMI (OŁOWIOWA LUB BEZOŁOWIOWA). PRZEPISÓW NALEŻY PRZESTRZEGAĆ!

- Benzynę, olej i mieszankę przechowywać w odpowiednich pojemnikach z atestem (Rys. 11).
- Przygotowując mieszankę stosować wyłącznie specjalne oleje do silników dwusuwowych (Rys. 12).
- Wstrząsnąć kaniestrem z mieszanką przed waniem jej do zbiornika (Rys. 13).
- Wlewać paliwo do zbiornika zawsze przy wyłączonym silniku i daleko od otwartego ognia (Rys. 14).
- Przed odkręceniem korka zbiornika paliwa położyć dmuchawy na płaskim i twardym podłożu w taki sposób, aby się nie przewróciła. Ostrożnie odkręcić korek tak, aby pozwolić uwolnić nadmiar ciśnienia oraz aby paliwo nie wytrysnęło na zewnątrz.
- Przygotować tylko tyle mieszanki, ile zostanie zużyte w ciągu dnia pracy. Nie pozostawiać mieszanki w zbiorniku lub w kaniestrze zbyt długo. Zaleca się stosowanie dodatku **ADDITIX 2000** firmy Emak, kod **001000972** (Rys. 15), w celu zachowania własności mieszanki na okres do 1 roku.

⚠ UWAGA - Wdychanie oparów paliwa jest szkodliwe dla zdrowia.

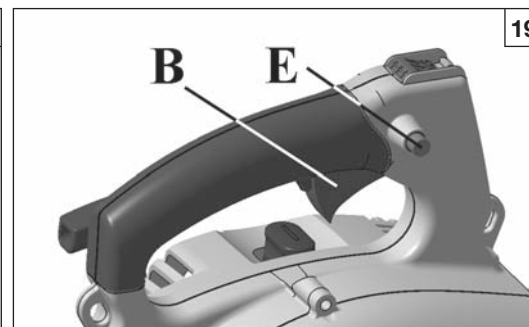
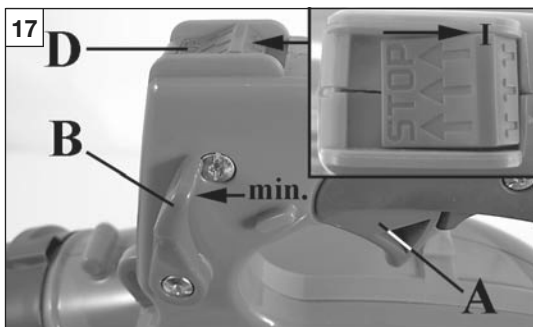

Português

Ελληνικά

Türkçe

PARA DAR PARTIDA

EKKINHSH

MOTORUM ÇALIŞTIRILMASI

ARRANQUE DO MOTOR

Certifique-se de que a alavanca do acelerador (A, Fig. 17) funciona correctamente e de que a paragem do acelerador (B) está posicionada no mínimo. Pressione o bulbo várias vezes para carregar o carburador (C, Fig. 18). Coloque o interruptor (D, Fig. 17) na posição "I".

Puxe a alavanca do acelerador (B, Fig. 19) e bloqueie-a em semi-aceleração apertando o botão (E); solte a alavanca (B). Ponha a alavanca de acelerador (F, Fig. 20) na posição CLOSE. Ponha el soprador no chão, numa posição estável. Mantendo el soprador firme puxe lentamente o cordão de arranque até sentir uma certa resistência (Fig. 21). Puxe com força por algumas vezes e nos primeiros estalos do motor, retorne a alavanca do starter (F, Fig. 20) na posição original "OPEN". Repita a manobra de arranque até que o motor não arranque. Com o motor ligado, aperte o acelerador depois 30-40 segundos (B, Fig. 19) para desbloqueá-lo da posição de semi-aceleração e leve o motor ao mínimo.

⚠ ATENÇÃO: Quando o motor estiver quente não utilize a alavanca (F, Fig. 20) de ar para o seu arranque.

AMACIAMENTO DO MOTOR

O motor debita a sua potência máxima após 5÷8 horas de trabalho. Durante o período de amaciamento não deixe o motor em marcha lenta no regime máximo de rotações para não sobrecarregá-lo.

EKKINHSH KINHHTHPA

Βεβαιωθείτε ότι ο λεβιές γκαζιού (A, Εικ.17) λειτουργεί κανονικά και ότι το χειρόγκαζο (B) βρίσκεται στο ρελαντί. Γεμίστε το καρμπυρατέρ πιέζοντας το βολβό αρκετές φορές (C, Εικ.18). Βάλτε το διακόπτη (D, Εικ.17) στη θέση "I". Τραβήξτε το μοχλό γκαζιού (B, Εικ. 19) και μπλοκάρετέ τον στην ημιεπιτάχυνση πατώντας το κουμπί (E). Αφήστε το μοχλό (B).

Φέρτε το μοχλό STARTER (F, Εικ.20) στη θέση "CLOSE". Ακουμπήστε το φυσητήρας στο έδαφος σε μια σταθερή στάση. Κρατώντας ακίνητο το φυσητήρας, τραβήξτε ελαφρά το κορδόνι εκκίνησης μέχρις ότου συναντήσετε αντίσταση (Εικ.21). Τραβήξτε δυνατά μερικές φορές και στα πρώτα σημάδια ανάφλεξης του κινητήρα γυρίστε το μοχλό starter (F, Εικ. 20) στην αρχική θέση "OPEN". Επαναλάβετε τη διαδικασία εκκίνησης μέχρις ότου ο κινητήρας πάρει εμπρός. Με τον κινητήρα αναμμένο, πατήστε το γκάζι μετά 30-40 δευτερόλεπτά (B, Εικ. 19) για να το ξεμπλοκάρετε από τη θέση της ημιεπιτάχυνσης και βάλτε τον κινητήρα στο ρελαντί.

⚠ ΠΡΟΣΟΧΗ! - Όταν ο κινητήρας είναι ζεστός, μη χρησιμοποιείτε το starter (F, Εικ.20) για την εκκίνηση.

PONTARISMA KINHHTHPA

Ο κινητήρας φτάνει στη μέγιστη απόδοση μετά από 5-8 ώρες λειτουργίας. Κατά τη διάρκεια του χρόνου αυτού, μην αφήνετε τον κινητήρα να λειτουργεί χωρίς φορτίο με το μέγιστο αριθμό στροφών για να αποφύγετε υπερβολικές καταπονήσεις.

MOTORUN ÇALIŞTIRILMASI

Hız kolunun (A, Şekil 17) doğru çalıştığından ve hız kesicinin (B) minimum konumda olduğundan emin olun. Civataya birkaç defa basarak karbüratörü yükleyiniz (C, Şekil 18). Anahtarı (D, Şekil 17) "I" konumunu getirin.

Gaz kolunu (B, Şekil 19) çekin ve butona (E) basarak yarım gaz veriniz, daha sonra kolu (B) bırakınız.

Jigle kolunu (F, Şekil 20) "CLOSE" a getirin. Uzatmalı üfleyici yere, sağlam bir zemine koyun. Uzatmalı üfleyici yere doğru tutarak starter ipini yavaşça, bir dirençle karşılaşıncaya kadar çekin (Şekil 21). Daha sonra bir kaç kez kuvvetle çekiniz, motor harekete geçmeye başladığında çalıştırma kolunu (F, Şekil 20) asıl konumu olan «OPEN» pozisyonuna getiriniz. Motor çalışana kadar tekrarlayınız.

Motor çalışınca, gaz tetiğine sonra 30-40 saniye (B, Şekil 19) basarak yarım gazdan kurtarın ve rölanteye getiriniz.

⚠ DİKKAT! – Motor sıcakken makineyi çalıştırmak için başlatıcıyı kullanmayın (F, Şekil 20).

MOTOR RODAJI

Motor, 5 ÷ 8 saatlik çalışmadan sonra maksimum gücüne erişir. Bu rodaj periyodu süresince, aşırı yıpranmayı önlemek amacıyla motoru rölantide yani boşta iken maksimum hızda çalıştırmayınız.



Česky	Русский	Polski
<p align="center">STARTOVÁNÍ</p>	<p align="center">ЗАПУСК ДВИГАТЕЛЯ</p>	<p align="center">URUCHOMIENIE</p>
<p>STARTOVÁNÍ MOTORU</p> <p>Zkontrolujte, zda páčka plynu (A, obr. 17) správně pracuje a zda je aretace plynu (B) nastavena na minimum. Několikerým stiskem balonku nastříkovače naplňte karburátor (C, obr. 18). Vypínač (D, obr. 17) uveďte do polohy "I". Stiskněte páčku plynu (B, obr. 19) a zablokujte ji v poloze polovičního plynu stisknutím aretačního tlačítka (E) a páčku plynu (B) uvolněte. Páčku sytiče (F, obr. 20) dejte do polohy "CLOSE" (ZAVŘENO). Fukar opřete o zem, aby byl stabilní. Fukar držte pevně a pomalu zatáhněte za spouštěcí lanko, až narazíte na odpor (obr. 21). Potom několikrát prudce zatáhněte, až do prvního zážehu motoru; pak uveďte páčku sytiče (F, obr. 20) do původní polohy "OPEN" (OTEVŘENO). Pak pokračujte ve startování, dokud motor nenaskočí. Jakmile motor naskočí, stiskněte plynovou páčku po 30-40 vteřinách (B, obr. 19), abyste ji uvolnili z polohy polovičního plynu a motor běžel na volnoběh.</p> <p>⚠ UPOZORNĚNÍ! – Je-li motor již teplý, sytič (F, obr. 20) ke spuštění nepoužívejte.</p> <p>ZÁBĚH MOTORU Motor dosáhne svého maximálního výkonu po 5-8 hodinách práce. V době záběhu nenechávejte motor běžet bez zátěže ve vysokých otáčkách, aby nedocházelo k nadměrnému zatížení motoru.</p>	<p>ЗАПУСК ДВИГАТЕЛЯ</p> <p>Убедитесь в том, что рычаг акселератора (A, рис. 17) правильно работает и стопор акселератора (B) установлен в положении холостого хода "min". Заполните карбюратор, нажав несколько раз на кнопку праймера (C, Рис. 18). Установите выключатель (D, Рис. 17) в положении "I". Нажмите на рычаг акселератора (B, Рис. 19), и зафиксируйте его в положение "полугаз", нажав кнопку (E); отпустите рычаг (B). Переведите рычаг воздушной заслонки (F, Рис. 20) в положение CLOSE. Положите воздуходувку на землю в устойчивое положение. Крепко удерживая воздуходувку, медленно потяните пусковой шнур, пока не почувствуете сопротивление (Рис. 21). Сильно дерните за него несколько раз, и при первых рывках двигателя верните рычаг воздушной заслонки (F, Рис. 20) в первоначальное положение «OPEN». Повторяйте эту операцию до тех пор, пока двигатель не запустится. При включенном двигателе нажмите на рычаг акселератора после 30-40 секунд (B, Рис.19), чтобы вывести его из положения "полугаз" и установить двигатель в режим минимальных оборотов (холостого хода).</p> <p>⚠ ВНИМАНИЕ! - Не устанавливайте рычаг воздушной заслонки в положение "CLOSE" (F, рис. 20) для запуска уже прогретого двигателя.</p> <p>ОБКАТКА ДВИГАТЕЛЯ Двигатель достигает своей максимальной мощности после 5÷8 часов работы. Во время этого периода обкатки не используйте двигатель вхолостую на максимальном числе оборотов, чтобы не подвергать его чрезмерным нагрузкам.</p>	<p>URUCHOMIENIE SILNIKA</p> <p>Sprawdzić, czy dźwignia gazu (A, Rys. 17) działa prawidłowo oraz, czy blokada gazu (B) jest ustawiona w pozycji minimum. Gaźnik napełnić paliwem naciskając kilkakrotnie pompkę rozruchową (C, Rys. 18). Ustawić wyłącznik (D, Rys. 17) w pozycji "I". Pociągnąć dźwignię gazu (B, Rys. 19), i zablokować ją w pozycji półgazu naciskając przycisk (E), zwolnić dźwignię (B). Ustawić dźwignię ssania (F, Rys. 20) w pozycji "CLOSE". Postawić dmuchawy na stabilnej powierzchni. Trzymając mocno dmuchawy, powoli pociągać uchwyt linki rozrusznika, aż do oporu (Rys. 21). Pociągnąć energicznie kilka razy i gdy silnik zostanie uruchomiony, przestawić dźwignię ssania (F, Rys. 20) w pozycję wyjściową «OPEN». Powtórzyć czynność dopóki silnik nie zostanie uruchomiony. Po uruchomieniu silnika nacisnąć dźwignię gazu po 30-40 sekund (B, Rys. 19), aby odblokować ją z pozycji półgazu i pozostawić przez kulka sekund na biegu jałowym w celu rozgrzania.</p> <p>⚠ UWAGA! – Gdy silnik jest rozgrzany, nie korzystaj z ssania. (F, Rys. 20) do uruchomienia urządzenia.</p> <p>DOCIERANIE SILNIKA Silnik osiąga swoją moc maksymalną po 5÷8 godzinach pracy. Podczas okresu docierania silnika, nie wolno operować silnikiem na maksymalnych obrotach bez pracy, aby uniknąć nadmiernych obciążeń.</p>

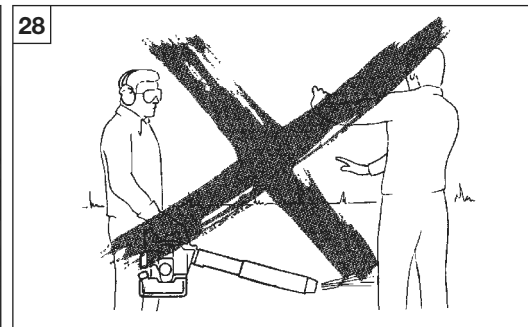
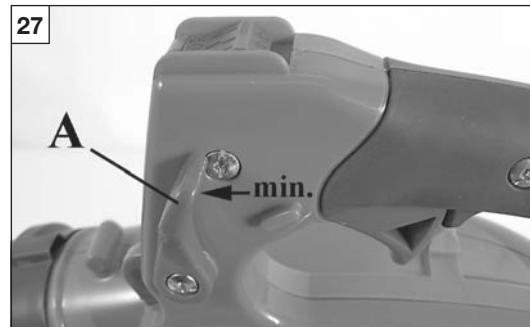
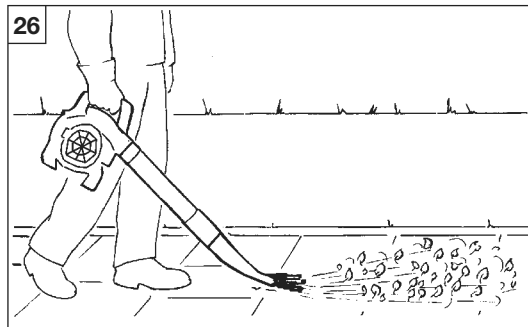
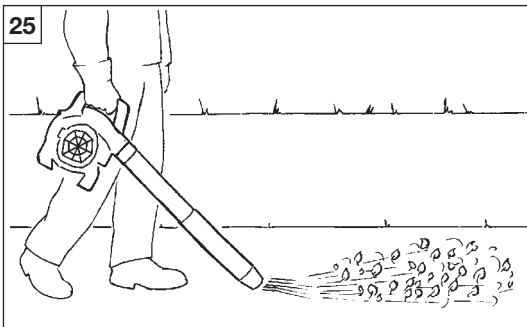

Português	Ελληνικά	Türkçe
<p align="center">UTILIZAÇÃO</p>	<p align="center">ΧΡΗΣΗ</p>	<p align="center">KULLANIM</p>
<p>O soprador foi concebido para ser utilizado com uma só mão (Fig. 25), podendo ser manuseado quer com a mão direita, quer com a esquerda.</p> <p>O soprador está particularmente adaptado para os trabalhos em terreno acidentado (por ex. superfícies relvadas) ou em superfícies planas cobertas de serrim, folhas, aparas de relva e afins.</p> <p>Para aumentar a eficácia do sopro nas superfícies planas, é aconselhável utilizar o “bico de pato” (Fig.26) cód. 56552002, que pode ser adquirido em separado. Este tubo produz um fluxo de ar amplo e potente ao nível do terreno, que pode ser apontado e controlado com muita precisão.</p> <p>A paragem do acelerador (A, Fig. 27) permite definir vários regimes do motor e, por consequência, diferentes fluxos de saída do ar. Antes de desligar o aparelho, coloque-a no mínimo.</p> <p>⚠ ATENÇÃO – Verifique o espaço circundante: nunca direcione o jacto de ar a pessoas ou animais (Fig. 28). O soprador poderá arremessar pequenos objectos a alta velocidade.</p> <p>⚠ CUIDADO – Utilize o soprador em horários razoáveis. Não o utilize de manhã cedo e à noite. Respeite os horários previstos pela legislação local.</p> <p>⚠ ATENÇÃO – Verifique sempre se a grelha de protecção (B, Fig.29) está bem fechada e com o gancho (C, Fig.30) bloqueado. Perigo de amputação dos dedos.</p> <p>OPCIONAL Para aumentar o conforto do operador, está disponível o sistema de suporte simples (Fig.31) cód. 61140011, que pode ser adquirido em separado. Engate-o aos respectivos olhais (D, Fig.32).</p>	<p>O φυσητήρας έχει σχεδιαστεί για χρήση με ένα μόνο χέρι (Εικ.25) και μπορεί να χρησιμοποιηθεί τόσο με το δεξί όσο και με το αριστερό χέρι.</p> <p>Ο φυσητήρας είναι ιδιαίτερα κατάλληλος για εργασίες σε ανώμαλο έδαφος (π.χ. επιφάνειες με χόρτα), αλλά και για επίπεδες επιφάνειες που καλύπτονται από πριονίδι, φύλλα, υπολείμματα χόρτων κ.λ.π.</p> <p>Για να αυξήσετε την αποτελεσματικότητα της ροής σε επίπεδες επιφάνειες, συνιστάται η χρήση του σωλήνα με ραμφοειδή διατομή (Εικ.26) κωδ. 56552002 που διατίθεται χωριστά. Ο σωλήνας αυτός δημιουργεί μια ευρεία και ισχυρή ροή αέρα στο ύψος του εδάφους, η οποία κατευθύνεται και ελέγχεται με μεγάλη ακρίβεια.</p> <p>Το χειρόγκαζο (Α, Εικ.27) επιτρέπει την επιλογή του αριθμού στροφών και κατά συνέπεια της ροής του αέρα στην έξοδο. Πριν σβήσετε το μηχάνημα, μετακινήστε το χειρόγκαζο στη θέση του ρελαντί.</p> <p>⚠ ΠΡΟΣΟΧΗ - Ελέγχετε το γύρω περιβάλλον: μην κατευθύνετε ποτέ τον αέρα σε ανθρώπους ή ζώα (Εικ.28). Ο φυσητήρας μπορεί να εκσφενδονίσει μικρά αντικείμενα με μεγάλη ταχύτητα.</p> <p>⚠ ΠΡΟΕΙΔΟΠΟΙΗΣΗ - Μην χρησιμοποιείτε το φυσητήρα σε ώρες κοινής ησυχίας. Μην τον χρησιμοποιείτε νωρίς το πρωί και αργά το βράδυ. Ενημερωθείτε για τις ώρες κοινής ησυχίας που ορίζει η τοπική νομοθεσία.</p> <p>⚠ ΠΡΟΣΟΧΗ - Βεβαιωθείτε ότι είναι κλειστή η γρίλια προστασίας (B, Εικ.29) και ασφαλισμένος ο γάντζος (C, Εικ.30). Κίνδυνος ακρωτηριασμού των δακτύλων.</p> <p>ΠΡΟΑΙΡΕΤΙΚΑ Για τη βελτίωση της άνεσης του χειριστή διατίθεται απλό σύστημα ζωνών (Εικ.31) κωδ. 61140011 που διατίθεται χωριστά. Συνδέστε τις ζώνες στους ειδικούς δακτυλίους (D, Εικ.32).</p>	<p>Üfleyici yalnızca tek bir elde kullanılmak üzere tasarlanmıştır (Şekil 25) e kullanıcı tarafından yalnızca sağ veya sol el ile aynı şekilde kullanılabilir.</p> <p>Üfleyici özellikle engebeli yerlerde (ör. otlar kaplı yüzeyler) veya talaş, yaprak, bitki artıkları ve benzer maddelerle örtülü yüzeylerin temizlenmesinde kullanmaya elverişlidir.</p> <p>Düz yüzeyler üzerinde püskürtme etkinliğini arttırmak için, 56552002 kod numaralı ve ayrıca satın alınabilir olan "ördek gagası" (Şek. 26) şeklindeki boru kullanılması tavsiye edilmektedir. Bu boru, çok dikkatli ve özenli bir şekilde hedefe yönlendirilebilen ve kontrol edilebilen geniş ve güçlü zemin seviyesinde bir hava akımı sağlamaktadır.</p> <p>Hız kesici (A, Şekil 27) motorun değişik düzenlerde kullanılmasına ve sonuç olarak değişik akımlarda hava çıkışına olanak verir. Aleti kapatmadan önce, hız kesiciyi minimum konuma getirin.</p> <p>⚠ DİKKAT – Çevrenizdeki ortamı kontrol edin: diğer kifliler ve hayvanlara doğru üflemeyiniz (Şekil 28). Üfleyici küçük nesnelere çok yüksek hızda sıçratabilir.</p> <p>⚠ UYARI – Üfleyiciyi, mantıklı saatler dahilinde kullanınız. Akşam geç saatlerde ve sabah çok erken saatlerde kullanmayınız. Yerel kanunlarca belirlenmiş uygun saatlerde çalışınız.</p> <p>⚠ DİKKAT – Koruma ızgarasının (B, Şek. 29) çok iyi bir şekilde kapandığını ve kapama kancasının (C, Şek. 30) kilitlendiğini kontrol ediniz. Parmaklarınızın kesilme tehlikesi söz konusudur.</p> <p>OPSİYONEL – Operatörün çalışmasını kolaylaştırmak için 61140011 kod numaralı olan ve ayrıca satın alınabilen basit bir kayış sistemi (Şek. 31) mevcuttur. İlgili deliklere kancalayınız (D, Şek. 32).</p>

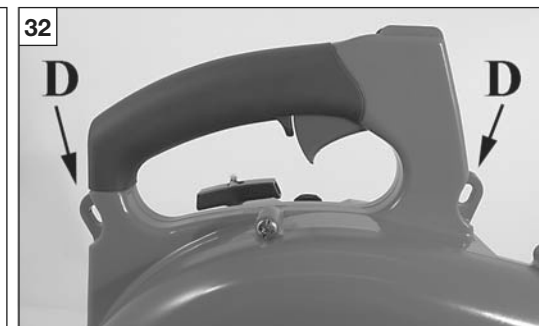
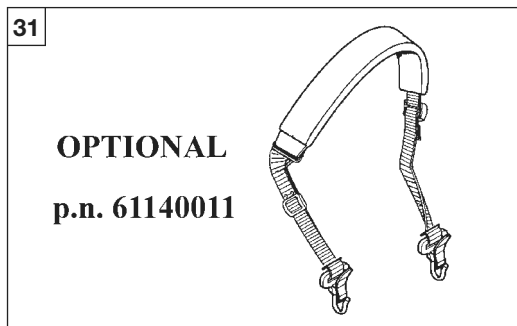
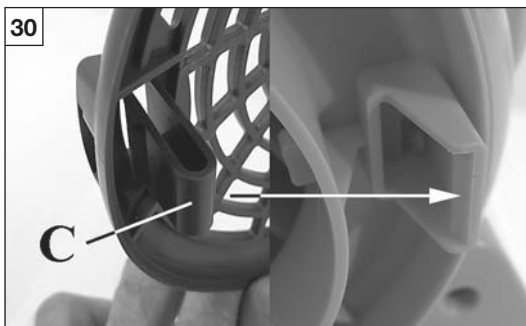

Česky	Русский	Polski
POUŽITÍ	ПРАВИЛА ПОЛЬЗОВАНИЯ	ZASTOSOWANIE
<p>Fukar je zkonstruován k používání pomocí jedné ruky (obr. 25) a je možné jej uchopit jak pravou, tak i levou rukou. Zahradní fukar je obzvlášť vhodný k práci na nerovném terénu (např. travnaté plochy) i na rovných plochách pokrytých posečeným obilím, listím, zbytky trávy a pod. K lepšímu působení proudu vzduchu na rovných plochách doporučujeme použít trubku s širokou hubicí typu "kachní zobák" (obr. 26) kód 56552002, kterou můžete zakoupit samostatně. Z této trubky vychází široký a silný proud vzduchu na úrovni terénu, který je možné velmi přesně nasměrovat a ovládat. Aretace plynu (A, obr. 27) umožňuje nastavit otáčky motoru a tím i upravit intenzitu proudu vzduchu. Před vypnutím přístroje uveďte aretaci plynu do polohy minimum.</p> <p>⚠ UPOZORNĚNÍ - Zkontrolujte pracovní plochu: Nikdy nesměřujte vyfukovaný vzduch na jiné osoby nebo na zvířata (obr. 28). Fukar by mohl prudce odfouknout malé předměty.</p> <p>⚠ UPOZORNĚNÍ – Používejte fukar pouze v rozumnou dobu. Nepoužívejte jej brzy ráno ani pozdě večer. Dodržujte příslušné místní vyhlášky, týkající se ochrany prostředí proti hluku.</p> <p>⚠ POZOR – Vždy zkontrolujte, zda je dobře zavřená ochranná mřížka (B, obr .29) a je zajištěna háčkem (C, obr .30). Hrozí nebezpečí uříznutí prstu.</p> <p>VOLITELNÉ – Ke zlepšení pohodlí pracovníka je k dispozici jednoduchý ramenní popruh (obr. 31) kód 61140011, který můžete zakoupit samostatně. Popruh připevněte pomocí připravených oček (D, obr. 32).</p>	<p>Конструкция воздуходувки разработана так, чтобы позволить пользователю держать машину одной рукой (рис. 25), либо правой, либо левой. Воздуходувка пригодна как для очистки неровных участков (например, травяные поля), так и для удаления опилок, листьев, остатков травы и подобных материалов с плоских поверхностей. Для увеличения эффективности работы воздуходувки на ровной поверхности рекомендуется использовать трубку с выходным отверстием в виде утиного клюва (Рис.26), код 56552002, которая приобретается отдельно. Эта трубка создает на уровне земли широкий и мощный воздушный поток, которому можно придать точную направленность. С помощью стопора акселератора (А, рис. 27) можно регулировать число оборотов двигателя так, чтобы получить требуемый поток воздуха на выходе. Прежде чем выключить машину, переместите стопор в положение холостого хода "min".</p> <p>⚠ ВНИМАНИЕ - Контролируйте рабочую зону: никогда не направляйте воздушную струю в сторону людей или животных (рис. 28). Воздуходувка может разбрасывать мелкие предметы с большой скоростью.</p> <p>⚠ ОСТОРОЖНО – Разумно выбирайте время использования воздуходувки. Не эксплуатируйте машину утром и поздним вечером. Соблюдайте время работы, предусмотренное местным законодательством.</p> <p>⚠ ВНИМАНИЕ – Всегда проверяйте, что защитная решетка (B, Рис.29) хорошо закрыта, а ее защелка (C,Рис.30) зафиксирована. Опасность ампутации пальцев.</p> <p>ОПЦИЯ Для обеспечения большего комфорта оператора предлагается одинарный ремень (Рис.31), код 61140011, который приобретается отдельно. Пристегивайте его к специальным проушинам (D, Рис.32).</p>	<p>Dmuchawa jest zaprojektowana do pracy przy wykorzystaniu jednej ręki (Rys. 25). Użytkownik może trzymać uchwyt zarówno prawą jak i lewą ręką. Dmuchawa jest szczególnie przydatna do prac na terenach nierównych (np. powierzchnie porośnięte trawą), jak i na płaskich powierzchniach pokrytych trocinami, liśćmi, trawą itp. Aby zwiększyć efektywność wydmuchiwania strumienia na płaskich powierzchniach, zaleca się stosowanie rury z końcówką w kształcie "dzióbka" (Rys.26) kod 56552002 - do nabycia oddzielnie. Rura ta generuje szeroki i silny strumień powietrza na poziomie terenu, który może być skierowany w żądanym kierunku i dokładnie sterowany. Blokada gazu (A, Rys. 27) pozwala na ustawienie różnych trybów pracy silnika oraz, w konsekwencji, różnych natężeń strumienia wydmuchiwanego powietrza. Przed wyłączeniem urządzenia, ustawić blokadę w pozycji minimum.</p> <p>⚠ UWAGA – Sprawdź otoczenie: nigdy nie kierować strumienia powietrza w stronę osób ani zwierząt (Rys. 28). Dmuchawa może powodować wyrzucenie w powietrze niewielkich przedmiotów z dużą prędkością.</p> <p>⚠ OSTROŻNIE – Z dmuchawy należy korzystać w rozsądnych godzinach. Nie używać urządzenia wcześniej rano i późnym wieczorem. Dostosować porę wykonywania pracy do obowiązujących przepisów miejscowych.</p> <p>⚠ UWAGA – Należy zawsze sprawdzać, czy kratka zabezpieczająca (B, Rys.29) jest prawidłowo zamknięta i czy zaczep (C, Rys.30) jest zablokowany. Niebezpieczeństwo obcięcia palców.</p> <p>OPCJA – Dla zwiększenia komfortu operatora dostępna jest wygodna uprząż (Rys.31) kod 61140011 do nabycia oddzielnie. Należy ją zaczepić do specjalny otworów (D, Rys.32).</p>

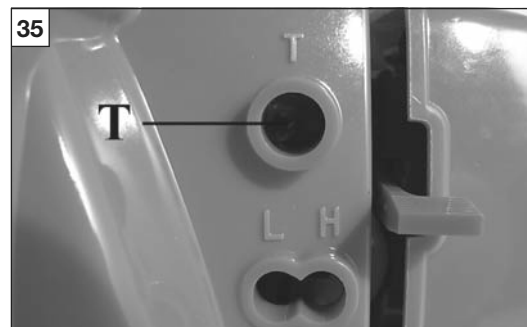
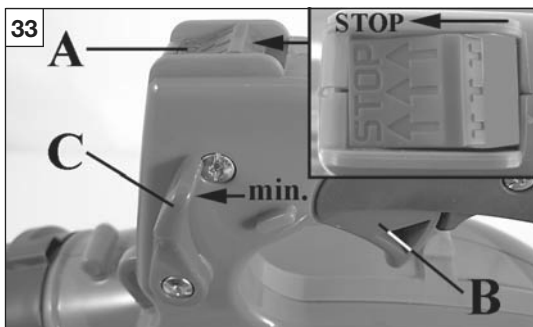

Português	Ελληνικά	Türkçe
<p align="center">PARAGEM DO MOTOR</p>	<p align="center">ΣΤΑΣΗ ΜΟΤΕΡ</p>	<p align="center">MOTORUN DURDURULMASI</p>
<p>Coloque a alavanca do acelerador (B, Fig. 33) e a paragem do acelerador (C) no mínimo. Desligue o motor, reposicionando o interruptor de massa (A) na posição STOP.</p> <p>⚠ ATENÇÃO – No transporte em veículos: proteja o aparelho por forma a evitar o basculamento, os danos e o derrame de carburante.</p> <p>CARBURADOR Antes de efectuar o ajuste do mínimo, limpe o filtro do ar (D, Fig. 34) e aqueça o motor. O parafuso do mínimo (T) (Fig. 35) é ajustado para se obter um regime de funcionamento do motor as 3000 rotações/minuto.</p> <p>Este motor foi concebido e fabricado de acordo com a aplicação das directivas 97/68/CEE, 2002/88/CEE e 2004/26/CEE.</p> <p>⚠ ATENÇÃO! - Não faça alterações no carburador.</p>	<p>Μετακινήστε το λεβιέ γκαζιού (B, Εικ.33) και το χειρόγκαζο (C) στο ρελαντί. Σβήστε τον κινητήρα, επαναφέροντας το διακόπτη γείωσης (A) στη θέση STOP.</p> <p>⚠ ΠΡΟΣΟΧΗ - Για τη μεταφορά σε αυτοκίνητο: ασφαλίστε το μηχάνημα από ανατροπή, βλάβη και διαρροή καυσίμου.</p> <p>ΚΑΡΜΠΙΡΑΤΕΡ Πριν τη ρύθμιση του ρελαντί, καθαρίστε το φίλτρο αέρα (D, Εικ. 34) και αφήστε τον κινητήρα να ζεσταθεί. Η βίδα του ρελαντί T (Εικ.35) είναι ρυθμισμένη ώστε ο κινητήρας να λειτουργεί ανάμεσα στις 3000 στροφές/λεπτό.</p> <p>Το μοτέρ αυτό έχει μελετηθεί και κατασκευαστεί σύμφωνα με τις οδηγίες 97/68/ΕΚ, 2002/88/ΕΚ και 2004/26/ΕΚ.</p> <p>⚠ ΠΡΟΣΟΧΗ: Μην ανοίγετε το καρμπυρατέρ.</p>	<p>Hız kolunu (B, Şekil 33) ve hız kesiciyi (C) minimum konumuna getirin. Takım düğmesini (A) yeniden STOP konumuna getirerek motoru söndürün.</p> <p>⚠ DİKKAT – Motorlu araçlarda taşırken: aleti devrilmeye, herhangi bir hasara ve yakıt dökülmesine karşı emniyete alın.</p> <p>KARBÜRATÖR Minimum ayarını etkinleştirmeden önce, hava filtresini (D, Şekil 34) temizleyin ve motoru ısıtın. Küçük T vidası (Şekil 35) motorun 3000 devir/dakika arasında çalışma düzenini sağlamak için ayarlanır.</p> <p>Bu motor, 97/68/EC, 2002/88/EC ve 2004/26/EC uygulama direktiflerine uygun olarak tasarlanmış ve imal edilmiştir.</p> <p>⚠ DİKKAT: Karbüratöre elinizle dokunmayınız.</p>

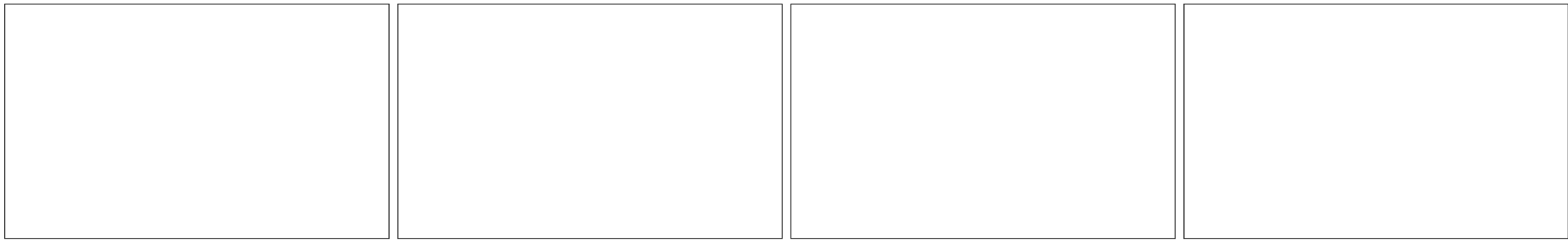

Česky	Русский	Polski
ZASTAVENÍ MOTORU	ОСТАНОВКА ДВИГАТЕЛЯ	ZATRZYMANIE SILNIKA
<p>Páčku plynu (B, obr. 33) a aretaci plynu (C) uveďte do polohy minimum. Vypněte motor uvedením vypínače (A) do polohy STOP.</p> <p>⚠ UPOZORNĚNÍ – Při dopravě v motorových vozidlech: zajistěte přístroj proti převrnutí, poškození a vylití paliva.</p> <p>KARBURÁTOR Před seřizováním volnoběhu vyčistěte vzduchový filtr (D, obr. 34) a zahřejte motor. Šroub pro nastavení volnoběhu T (obr. 35) je seřízen pro chod motoru na 3000 ot/min.</p> <p>Tento motor byl navržen a vyroben v souladu s požadavky směrnic 97/68/ES, 2002/88/ES a 2004/26/ES.</p> <p>⚠ UPOZORNĚNÍ! Nezasahujte do karburátoru.</p>	<p>Установите рычаг акселератора (B, рис. 33) и стопор акселератора (C) в положение холостого хода “min”. Выключите двигатель, переводя заземляющий выключатель (A) в позицию “STOP”.</p> <p>⚠ ВНИМАНИЕ - В случае перевозки воздуходувки автотранспортом, примите необходимые меры для предотвращения ее опрокидывания и повреждения, а также вытекания топливной смеси.</p> <p>КАРБЮРАТОР Перед регулировкой минимального числа оборотов почистите воздушный фильтр (D, рис. 34) и разогрейте двигатель. Регулировочный винт холостого хода (T, рис. 35) настроен так, чтобы минимальная скорость вращения двигателя была в пределах от 3000 об/мин.</p> <p>Данный двигатель разработан и изготовлен в соответствии с директивами 97/68/ЕС, 2002/88/ЕС и 2004/26/ЕС.</p> <p>⚠ ВНИМАНИЕ! – Не вносите несанкционированные изменения в конструкцию карбюратора.</p>	<p>Ustawić dźwignię gazu (B, Rys. 33) oraz blokadę gazu (A) w pozycji minimalnej. Wyłączyć silnik, ustawiając wyłącznik (C) w pozycji STOP.</p> <p>⚠ UWAGA - Podczas transportu samochodowego: zabezpieczyć urządzenie przed upadkiem, zniszczeniem oraz wylaniem paliwa.</p> <p>GAŹNIK Przed wyregulowaniem, oczyścić filtr powietrza (D, Rys. 34) oraz rozgrzać silnik. Ruba T (Rys. 35) tak ustawiona, aby zapewnić reżim pracy silnika w zakresie od 3000 obr./minutę.</p> <p>Silnik został zaprojektowany i wykonany zgodnie z dyrektywami 97/68/EC, 2002/88/EC i 2004/26/EC.</p> <p>⚠ UWAGA! – Nie wprowadzać zmian do gaźnika.</p>

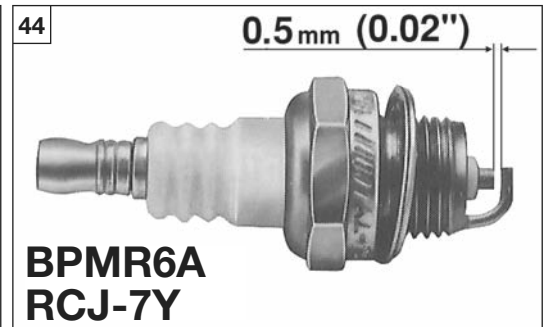

Português	Ελληνικά	Türkçe
<p align="center">MANUTENÇÃO</p>	<p align="center">ΣΥΝΤΗΡΗΣΗ</p>	<p align="center">BAKIM</p>
<p>⚠ ATENÇÃO! – Durante as operações de manutenção, calce sempre as luvas de protecção. Não efectue as operações de manutenção com o motor quente.</p> <p>FILTRO DO AR – Após cada 8-10 horas de trabalho, abra a cobertura externa (A, Fig. 41) e retire o filtro (B). Limpe com desengordurante Emak cód. 001101009, lave com água e sobre à distância com ar comprimido do interior para o exterior (Fig.42). Em alternativa, lave com água e sabão. Substitua o filtro se estiver muito entupido ou danificado.</p> <p>FILTRO DO CARBURANTE – Verifique regularmente as condições do filtro do carburante (C). Substitua-o, em caso de sujidade excessiva (Fig. 43).</p> <p>MOTOR – Limpe regularmente as aletas do cilindro com ar comprimido. A acumulação de impurezas no cilindro pode provocar superaquecimentos, passíveis de prejudicar o funcionamento do motor.</p> <p>VELA – Recomenda-se a limpeza periódica da vela de ignição e o controlo da distância dos eléctrodos (Fig. 44). Utilize velas Champion RCJ-7Y - NGK BPMR6A ou de uma outra marca de grau térmico equivalente.</p> <p>GRELHA DE PROTECÇÃO – Certifique-se de que a mola (D, Fig.45) e o gancho de bloqueio (E, Fig.46) funcionam em perfeitas condições. Isto para garantir o fecho perfeito da grelha de protecção.</p> <p>⚠ ATENÇÃO! – Todas as operações de manutenção não mencionadas no presente manual devem ser efectuadas por uma oficina autorizada. Para garantir um funcionamento constante e regular do soprador, lembre-se de que eventuais substituições de componentes deverão ser exclusivamente efectuadas com PEÇAS SOBRESSELENTES ORIGINAIS.</p>	<p>⚠ ΠΡΟΣΟΧΗ! - Κατά τη διάρκεια της συντήρησης πρέπει να χρησιμοποιείτε πάντα τα προστατευτικά γάντια. Μην κάνετε τη συντήρηση με τον κινητήρα ζεστό.</p> <p>ΦΙΛΤΡΟ ΑΕΡΑ - Κάθε 8-10 ώρες λειτουργίας, ανοίξτε το καπάκι (A, Εικ. 41) και ελέγξτε το φίλτρο (B). Καθαρίζετε με απολιπαντικό Emak κωδ. 001101009, πλύνετε με νερό και στεγνώστε με πεπιεσμένο αέρα εξ αποστάσεως από μέσα προς τα έξω (Εικ.42). Διαφορετικά, καθαρίστε με νερό και σαπούνι. Αντικαταστήστε το φίλτρο εάν είναι πολύ βουλωμένο ή εάν έχει φθαρεί.</p> <p>ΦΙΛΤΡΟ ΚΑΥΣΙΜΟΥ - Ελέγχετε περιοδικά την κατάσταση του φίλτρου καυσίμου (C). Σε περίπτωση υπερβολικής ρύπανσης, αντικαταστήστε το (Εικ. 43).</p> <p>ΚΙΝΗΤΗΡΑΣ - Καθαρίζετε περιοδικά τα πτερύγια του κινητήρα με πινέλο ή πεπιεσμένο αέρα. Η συσσώρευση ρύπων στον κύλινδρο μπορεί να προκαλέσει επικίνδυνη υπερθέρμανση για τη λειτουργία του κινητήρα.</p> <p>ΜΠΟΥΖΙ - Συνιστάται να καθαρίζετε περιοδικά το μπουζί και να ελέγχετε την απόσταση των ηλεκτροδίων (Εικ. 44). χρησιμοποιείτε μπουζί Champion RCJ-7Y - NGK BPMR6A ή άλλης μάρκας με ισοδύναμο θερμικό βαθμό.</p> <p>ΓΡΙΛΙΑ ΠΡΟΣΤΑΣΙΑΣ - Βεβαιωθείτε ότι λειτουργεί σωστά το ελατήριο (D, Εικ.45) και ο γάντζος ασφάλισης (E, Εικ.46). Έτσι εξασφαλίζεται το σωστό κλείσιμο της γρίλιας προστασίας.</p> <p>⚠ ΠΡΟΣΟΧΗ! - Όλες οι επεμβάσεις συντήρησης που δεν αναφέρονται στο παρόν εγχειρίδιο, πρέπει να πραγματοποιούνται από εξουσιοδοτημένο σέρβις. Για να εξασφαλιστεί η σταθερή και ομαλή λειτουργία του φυσητήρα, για την αντικατάσταση εξαρτημάτων πρέπει να χρησιμοποιείτε πάντα ΓΝΗΣΙΑ ΑΝΤΑΛΛΑΚΤΙΚΑ.</p>	<p>⚠ DİKKAT! – Bakım işlemleri sırasında daima koruyucu eldivenleri takın. Bakım işlemlerini motor sıcakken gerçekleştirmeyin.</p> <p>HAVA FİLTRESİ – Her 8-10 saatlik çalışma sonrası, kapağı açın (A, Şekil 41) ve filtreyi (B) çıkarın. Emak kod numarası 001101009 olan yağ çözücü ile temizleyiniz, su ile yıkayınız ve içerden dışarıya doğru uzaktan basınçlı hava tutunuz (Şek. 42). Alternatif olarak, su ve sabunla temizleyiniz. Eğer aşırı tıkanmış veya hasar görmüşse, filtreyi değiştiriniz.</p> <p>YAKIT FİLTRESİ – Belirli aralıklarla yakıt filtresinin (C) durumunu kontrol edin. Aşırı kir birikmesi halinde filtreyi değiştirin (Şekil 43).</p> <p>MOTOR – Silindir kanatçıklarını belirli aralıklarla fırça veya basınçlı hava ile temizleyin. Silindir üzerindeki kir birikimi aşırı ısınmaya neden olarak motorun işleyişine zarar verebilir.</p> <p>BUJİ – Belirli aralıklarla bujinin temizlenmesi ve elektrot mesafelerinin (Şekil 44) kontrol edilmesi önerilir. Champion RCJ-7Y - NGK BPMR6A veya eşdeğer termik dereceli diğer bir marka buji kullanın.</p> <p>KORUMA IZGARASI - Yay (D, Şek. 45) ve kapama kancasının (E, Şek. 46) mükemmel bir şekilde çalıştığından emin olunuz. Bu, koruma ızgarasının mükemmel bir şekilde kapanmasını garanti eder.</p> <p>⚠ DİKKAT! – Bu kılavuzda yer almayan tüm bakım işlemleri yetkili servis tarafından gerçekleştirilmelidir. Üfleyicinin sürekli ve düzenli işleyişini garanti etmek için zamanla gerçekleştirilmek zorunda kalacağınız yedek parça değişimlerinde yalnızca ORJİNAL YEDEK PARÇALAR kullanmanız gerektiğini unutmayın.</p>

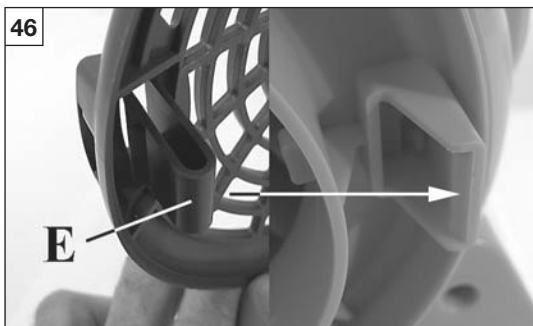
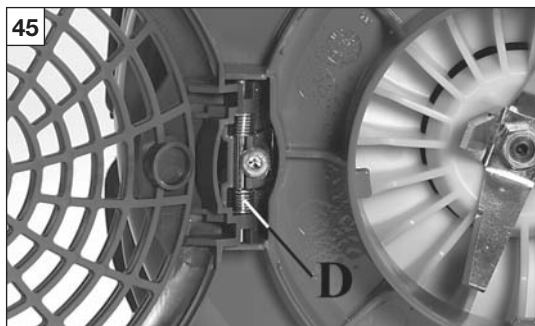





Česky	Русский	Polski
<p align="center">ÚDRŽBA</p>	<p align="center">ТЕХНИЧЕСКОЕ ОБСЛУЖИВАНИЕ</p>	<p align="center">KONSERWACJA</p>
<p>⚠ UPOZORNĚNÍ! – Při údržbových pracích vždy použijte ochranné rukavice. Údržbu neprovádějte, je-li motor ještě teplý.</p> <p>VZDUCHOVÝ FILTR – Každých 8-10 hodin otevřete kryt (A, obr. 41) a vyjměte filtr (B). Čistěte odmašťovadlem značky Emak kód 001101009, umyjte vodou a profoukněte z určité vzdálenosti stlačeným vzduchem směrem zevnitř ven (obr. 42). Nebo můžete k mytí použít vodu s mýdlem. Vyměňte filtr, jestliže je silně zanesený nebo poškozený.</p> <p>PALIVOVÝ FILTR – Pravidelně kontrolujte stav palivového filtru (C). Je-li příliš znečištěný, vyměňte jej (obr. 43).</p> <p>MOTOR – Žebra válce pravidelně čistěte štětcem nebo stlačeným vzduchem. Nahromaděním nečistot může dojít k přehřátí, které je nebezpečné pro chod motoru.</p> <p>SVÍČKA – Doporučujeme pravidelné čištění svíčky a kontrolu vzdálenosti elektrod. Používejte svíčky Champion RCJ-7Y - NGK BPMR6A nebo jinou značku odpovídající tepelné hodnoty.</p> <p>OCHRANNÁ MŘÍŽKA - Ověřte si správnou činnost pružiny (D, obr. 45) a zavíracího háčku (E, obr. 46). Jejich bezchybný chod je nutný k dokonalému zavření ochranné mřížky.</p> <p>⚠ UPOZORNĚNÍ! – Všechny údržbové práce, které nejsou uvedené v této příručce, smí provádět pouze autorizovaná dílna. Chcete-li, aby Vám zahradní fukar pravidelně a dlouho sloužil, používejte k případné výměně součástí výhradně ORIGINÁLNÍ NÁHRADNÍ DÍLY.</p>	<p>⚠ ВНИМАНИЕ! - Всегда одевайте защитные перчатки при проведении любой работы по техобслуживанию. Не проводите техобслуживание при горячем двигателе.</p> <p>ВОЗДУШНЫЙ ФИЛЬТР - Каждые 8-10 часов работы выньте фильтр (B, рис. 41), открыв крышку (A). Прочистите обезжиривающим средством Emak, код 001101009, промойте водой и продуйте с некоторого расстояния сжатым воздухом в направлении изнутри наружу (Рис.42). В качестве альтернативы можно использовать для мойки воду с мылом. Заменяйте фильтр, если он сильно засорен или поврежден.</p> <p>ТОПЛИВНЫЙ ФИЛЬТР - Периодически проверяйте состояние топливного фильтра (C). Если фильтр оказывается слишком грязным, то замените его (рис. 43).</p> <p>ДВИГАТЕЛЬ - Периодически очищайте ребра цилиндра кистью или струей сжатого воздуха. Отложение грязи на цилиндре может привести к серьезным повреждениям двигателя вследствие перегрева.</p> <p>СВЕЧА ЗАЖИГАНИЯ - Рекомендуем периодически произвести очистку свечи и проверку искрового промежутка (рис. 44). Используйте свечу модели Champion RCJ-7Y - NGK BPMR6A или другой модели с таким же тепловым коэффициентом.</p> <p>ЗАЩИТНАЯ РЕШЕТКА – Убедитесь в работоспособности пружины (D, Рис.45) и защелки (E, Рис.46). Эти элементы обеспечивают надлежащее закрытие защитной решетки.</p> <p>⚠ ВНИМАНИЕ! - Все работы по техобслуживанию, не описанные в этом руководстве, должны проводиться в уполномоченной мастерской. Для обеспечения правильной и длительной работы воздуходувки помните, что заменяемые части должны заменяться исключительно ОРИГИНАЛЬНЫМИ ЗАПЧАСТЯМИ.</p>	<p>⚠ UWAGA! - W czasie wykonywania czynności konserwacyjnych należy zawsze nosić rękawice ochronne. Nie wykonywać czynności konserwacyjnych, kiedy silnik jest rozgrzany.</p> <p>FILTR POWIETRZA – Co 8-10 godzin pracy zdjąć pokrywę (A, Rys. 41) i wyjąć filtr (B). Czyścić preparatem odtłuszczającym Emak kod 001101009, czyścić wodą i sprężonym powietrzem z dużej odległości, w kierunku od wewnątrz do zewnątrz (Rys.42). Do czyszczenia można ewentualnie używać wody z mydłem. Jeżeli filtr jest mocno zatkany lub uszkodzony, należy go wymienić.</p> <p>FILTR PALIWA – Sprawdzać okresowo stan filtra paliwa (C). W przypadku nadmiaru brudu, wymienić na nowy (Rys. 43).</p> <p>SILNIK – Czyścić okresowo żebra cylindra szczotką lub sprężonym powietrzem. Nagromadzenie się zanieczyszczeń na cylindrze może spowodować szkodliwe przegrzewanie się silnika.</p> <p>WIECA – Zaleca się okresowe czyszczenie świecy oraz kontrolę odległości elektrod (Rys. 44). Stosować świece Champion RCJ-7Y - NGK BPMR6A lub zamiennik innej marki.</p> <p>KRATKA ZABEZPIECZAJĄCA – Upewnić się co do idealnej sprawności sprężyny (D, Rys.45) i zaczepu do zamykania (E, Rys.46). Zagwarantuje to prawidłowe zamknięcie kratki zabezpieczającej.</p> <p>⚠ UWAGA! – Wszystkie czynności konserwacyjne, które nie są opisane w niniejszym podręczniku powinny być wykonywane przez autoryzowany serwis. Aby zagwarantować stałe i prawidłowe działanie dmuchawy, należy pamiętać, że przy ewentualnej wymianie części należy stosować wyłącznie ORYGINALNE CZĘŚCI ZAMIENNE.</p>







Português

MANUTENÇÃO**PANELA DE ESCAPE (Fig. 49)**

-  **ATENÇÃO** – Esta panela de escape está equipada com um catalisador, necessário para que o motor esteja em conformidade com os requisitos sobre as emissões. Nunca modifique nem retire o catalisador: se o fizer, estará a infringir a lei.
-  **ATENÇÃO** – As panelas de escape equipadas com catalisador ficam muito quentes durante o uso e permanecem assim por muito tempo depois de se desligar o motor. Isto também acontece com o motor ao ralenti. O contacto pode causar queimaduras na pele. Lembre-se do risco de incêndio!
-  **CUIDADO** – Se o catalisador estiver danificado, deve ser substituído. Se o catalisador estiver frequentemente obstruído, pode ser um sinal de que o rendimento da panela catalítica é limitado.
-  **ATENÇÃO** – Não utilize o soprador se a panela de escape estiver danificada, avariada ou se tiver sido modificada. A utilização de uma panela de escape com uma manutenção incorrecta aumenta o risco de incêndio e perda de audição.





Ελληνικά

ΣΥΝΤΗΡΗΣΗ**ΕΞΑΤΜΙΣΗ (Εικ.49)**

-  **ΠΡΟΣΟΧΗ** - Η εξάτμιση διαθέτει καταλύτη που είναι αναγκαίος για τη συμμόρφωση του κινητήρα με τις απαιτήσεις σχετικά με τις εκπομπές. Μην τροποποιείτε και μην αφαιρείτε ποτέ τον καταλύτη: οι ενέργειες αυτές συνιστούν παράβαση του νόμου.
-  **ΠΡΟΣΟΧΗ** - Οι εξατμίσεις με καταλύτη θερμαίνονται πολύ κατά τη χρήση και διατηρούν υψηλή θερμοκρασία για μεγάλο χρονικό διάστημα μετά το σβήσιμο του κινητήρα. Αυτό ισχύει και με τον κινητήρα στο ρελαντί. Η επαφή μπορεί να προκαλέσει εγκαύματα στο δέρμα. Μην ξεχνάτε ότι υπάρχει κίνδυνος πυρκαγιάς!
-  **ΠΡΟΕΙΔΟΠΟΙΗΣΗ** - Σε περίπτωση θλάθης ο καταλύτης πρέπει να αντικαθίσταται. Το συχνό βούλωμα του καταλύτη μπορεί να αποτελεί ένδειξη μειωμένης απόδοσης της εξάτμισης.
-  **ΠΡΟΣΟΧΗ** - Μην χρησιμοποιείτε το φουσητήρα εάν η εξάτμιση είναι ελαττωματική ή έχει αφαιρεθεί ή τροποποιηθεί. Η χρήση με εξάτμιση που δεν έχει συντηρηθεί σωστά αυξάνει τον κίνδυνο πυρκαγιάς και απώλειας της ακοής.

Türkçe

BAKIM**EGZUZ (Şekil 49)**

-  **DİKKAT** - Bu egzoz, motorun emisyonların özelliklerine uygun olması için gerekli bir katalizör ile donatılmıştır. Katalizörü asla çıkarmayınız veya üzerinde değişiklik yapmayınız: bunun yapılması kanunlara aykırıdır.
-  **DİKKAT** - Katalizör ile donatılmış egzozlar çalışma esnasında oldukça ısınırlar ve motor durduktan sonra da bir süre sıcak kalırlar. Bu durum motor minimumda iken de geçerlidir. Temas edilmesi cilt yanıklarına neden olabilir. Yangın riski olduğunu unutmayınız!
-  **UYARI** - Hasarlı katalizör yenisiyle değiştirilmelidir. Katalizörün sık aralıklarla tıkanması, katalitik egzozun performansının sınırlı olduğunu belirten bir işaret olabilir.
-  **DİKKAT** - Eğer egzoz hasarlıysa, sızıntı yapıyorsa veya modife edilmişse püskürtücüyü kullanmayınız. Egzozun yanlış kullanımı veya bakımı, yangın ve işitme kaybı riskini artıracaktır.

--	--	--	--

Česky	Русский	Polski
<p align="center">ÚDRŽBA</p>	<p align="center">ТЕХНИЧЕСКОЕ ОБСЛУЖИВАНИЕ</p>	<p align="center">KONSERWACJA</p>
<p>TLUMIČ VÝFUKU (obr. 49)</p> <p>⚠ POZOR - Tento tlumič výfuku je vybaven katalyzátorem, aby byl motor v souladu s požadavky na množství emisí. Katalyzátor nikdy neodstraňujte, ani jej neupravujte: odstranění nebo úprava katalyzátoru znamená porušení zákona.</p> <p>⚠ POZOR - Tlumiče vybavené katalyzátorem se při použití zahřívají na velmi vysokou teplotu a jsou horké ještě dlouho po zastavení motoru. To platí i v případě chodu motoru na volnoběh. Při dotyku si můžete spálit pokožku. Nezapomeňte na nebezpečí požáru!</p> <p>⚠ UPOZORNĚNÍ - Je-li katalyzátor poškozený, je nutné jej vyměnit. Jestliže se katalyzátor často zanáší, může to znamenat sníženou účinnost katalytického tlumiče výfuku.</p> <p>⚠ POZOR - Nepoužívejte fukar, jestliže je tlumič výfuku poškozený, není instalovaný, nebo byl upravován. Používání tlumiče výfuku bez dostatečné údržby zvyšuje nebezpečí požáru a ztráty sluchu.</p>	<p>ГЛУШИТЕЛЬ (рис. 49)</p> <p>⚠ ВНИМАНИЕ – Данный глушитель оснащен каталитическим нейтрализатором, установка которого на двигатель необходима для выполнения требований, установленных в отношении выбросов. Никогда не снимайте каталитический нейтрализатор и не подвергайте его каким-либо модификациям: такие действия являются нарушением закона.</p> <p>⚠ ВНИМАНИЕ – Глушители, оснащенные каталитическим нейтрализатором, сильно нагреваются во время работы и остаются горячими еще долгое время после выключения двигателя. Это происходит и когда двигатель работает на холостом ходу. Прикосновение к ним может привести к ожогам кожи. Помните об опасности возгорания!</p> <p>⚠ ОСТОРОЖНО – Если каталитический нейтрализатор поврежден, его необходимо заменить. Если каталитический нейтрализатор часто забивается, это может быть признаком того, что его эффективность ограничена.</p> <p>⚠ ВНИМАНИЕ – Не эксплуатируйте воздухоудку, если глушитель поврежден, отсутствует или был подвергнут несанкционированным изменениям. Использование глушителя без должного техобслуживания увеличивает риск возгорания и потери слуха.</p>	<p>ТŁUMИК (Rys. 49)</p> <p>⚠ UWAGA – Ten tłumik wyposażony jest w katalizator niezbędny do tego, aby silnik mógł być uznany za zgodny z wymogami dotyczącymi emisji. Katalizatora nie wolno nigdy modyfikować lub zdejmować: nieprzestrzeganie tego zakazu stanowi naruszenie prawa.</p> <p>⚠ UWAGA – Tłumiki wyposażone w katalizator bardzo mocno nagrzewają się podczas pracy silnika i pozostają gorące również długo po zatrzymaniu silnika. Dzieje się tak nawet wtedy, gdy silnik pracuje na obrotach jałowych. Dotknięcie powierzchni może spowodować poparzenie skóry. Uwaga! Niebezpieczeństwo pożaru!</p> <p>⚠ UWAGA – Jeżeli katalizator jest uszkodzony, należy go wymienić. Jeżeli katalizator jest często zatkany, może to oznaczać, że tłumik katalityczny nie jest w pełni sprawny.</p> <p>⚠ UWAGA – Nie pracować z dmuchawą, jeśli tłumik jest uszkodzony, zmodyfikowany lub jeśli go brakuje. Niewłaściwie konserwowany tłumik zwiększa ryzyko wystąpienia pożaru i utraty słuchu.</p>

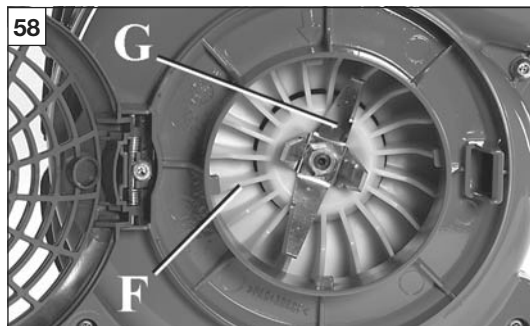
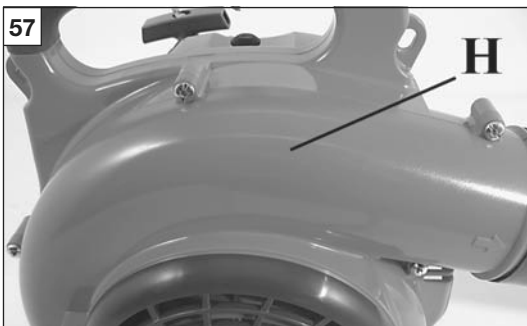

Português	Ελληνικά	Türkçe
ARMAZENAGEM	ΑΠΟΘΗΚΕΥΣΗ	YENİDEN KULLANIM
<p>Quando tiver de deixar a máquina parada por longos períodos de tempo:</p> <ul style="list-style-type: none"> - Desmonte o tubo do soprador e o bico. - Esvazie e limpe o reservatório do carburante num local bem ventilado. - Para esvaziar o carburador, ligue o motor e aguarde que este pare (deixar a mistura no carburador poderá originar danos nas membranas). - Limpe cuidadosamente o aparelho no interior da espiral (H, Fig. 57) eliminando os detritos e a sujidade. Limpe ainda a lâmina de trituração (G, Fig. 58), as aletas do impulsor (F), as ranhuras da grelha de protecção (Fig. 59), o filtro do ar (B, Fig. 60), as aletas do cilindro e os tubos, sobretudo quando a máquina é utilizada na versão aspirador. - Retire a vela de ignição e verse um pouco de óleo no cilindro (Fig. 61). - Faça rodar algumas vezes o eixo do motor através do cabo de arranque (Fig. 62) para distribuir o óleo no cilindro. Volte a colocar a vela de ignição. - Conserve a máquina num local seco, de preferência não em contacto directo com o solo e longe de fontes de calor. 	<p>Όταν ο φουσητήρας δεν πρόκειται να χρησιμοποιηθεί για μεγάλο χρονικό διάστημα:</p> <ul style="list-style-type: none"> - Βγάλτε το σωλήνα φουσητήρα και το στόμιο. - Αδειάστε και καθαρίστε το ρεζερβουάρ σε καλά αεριζόμενο χώρο. - Για να αδειάσετε το καρμπυρατέρ, βάλτε εμπρός τον κινητήρα και περιμένετε να σβήσει (αφήνοντας μίγμα στο καρμπυρατέρ μπορούν να υποστούν βλάβες οι μεμβράνες). - Καθαρίστε προσεκτικά το μηχανήμα στο εσωτερικό του κοιλία (H, Εικ.57) από υπολείμματα και ρύπους, το μαχαίρι άλεσης (G, Εικ.58), τα πτερύγια της φτερωτής (F), τις σχισμές της γρίλιας προστασίας (Εικ.59), το φίλτρο αέρα (B, Εικ.60), τα πτερύγια του κυλίνδρου και τους σωλήνες, κυρίως όταν χρησιμοποιείται ως απορροφητήρας. - Βγάλτε το μπουζί και βάλτε λίγο λάδι στον κύλινδρο (Εικ.61). - Γυρίστε τον άξονα κινητήρα λίγες φορές με το σχοινάκι εκκίνησης (Εικ.62) για την κατανομή του λαδιού στον κύλινδρο. Τοποθετήστε πάλι το μπουζί. - Φυλάξτε το μηχανήμα σε στεγνό χώρο, κατά προτίμηση χωρίς να έρχεται σε επαφή με το δάπεδο και μακριά από πηγές θερμότητας. 	<p>Makine uzun bir süre kullanılmayacaksa:</p> <ul style="list-style-type: none"> - Üfleyici borusu ve ağızlığı çıkarın. - İyi havalandırılmış bir yerde yakıt deposunu boşaltın ve temizleyin. - Yakıt boşaltmak için, motoru çalıştırın ve durmasını bekleyin (karışım yakıt içine bırakıldığında çeperler hasar görebilir). - Sarmal kabuk içindeki (H, Şekil 57) aksamaları kir ve artık maddelerden dikkatlice temizleyin; doğrama bıçağı (G, Şekil 58), döner bölüm kanatçıkları (F), koruma ızgarası çubukları (Şekil 59), hava filtresi (B, Şekil 60), silindir kanatçıkları ve en önemlisi aspiratör versiyonunda kullanıldığında borular. - Bujiyi çıkarın ve silindire biraz yağ dökün (Şekil 61). - Silindir içinde yağı dağıtmak için çalıştırma ipi yardımıyla (Şekil 62). Bujiyi yeniden monte edin. - Makinenizi kuru ortamlarda muhafaza edin, mümkün olduğu kadar yer ile doğrudan temas etmeyecek şekilde ve ısı kaynaklarından uzak tutun.



Česky	Русский	Polski
<p style="text-align: center;">SKLADOVÁNÍ</p>	<p style="text-align: center;">ХРАНЕНИЕ</p>	<p style="text-align: center;">PRZECHOWYWANIE</p>
<p>Jestliže nebudete přístroj po dlouhou dobu používat:</p> <ul style="list-style-type: none"> - Odmontujte foukací trubku a trysku. - Na dobře větraném místě vyprázdněte a vyčistěte palivovou nádržku. - Karburátor vyprázdněte tak, že spustíte motor a počkáte, až se zastaví (zbytkem směsi v karburátoru by se mohly poškodit palivové trysky). - Vyčistěte důkladně vnitřek šneku (H, obr. 57) od usazenin a nečistot, drticí nůž (G, obr. 58), lopatky oběžného kola (F), štěrbinu ochranné mřížky (obr. 59), vzduchový filtr (B, obr. 60), žebra válce a trubky, zejména používáte-li přístroj jako vysavač. - Vyměňte svíčku a nalijte trochu oleje do válce (obr. 61). - Pomocí spouštěcího lanka několikrát otočte hřídeli motoru (obr. 62), aby se olej dostal na všechny plochy válce. Namontujte svíčku. - Zahradní fukar skladujte na suchém místě, pokud možno ne přímo na zemi, a v dostatečné vzdálenosti od tepelných zdrojů. 	<p>Если намереваетесь оставить машину в простое на продолжительный срок, то выполните следующие операции:</p> <ul style="list-style-type: none"> - Снимите нагнетательную трубу и сопловую насадку. - Опорожните и почистите топливный бак в хорошо проветриваемом месте. - Опорожните карбюратор следующим образом: запустите двигатель и оставьте его в действии до самостоятельной остановки (необходимо выпустить имеющуюся в карбюраторе топливную смесь с тем, чтобы предотвратить повреждение диафрагм). - Тщательно удалите остатки материала и грязь с внутренней поверхности улитки (H, рис. 57), а также с ножа (G, рис. 58), лопастей крыльчатки (F), отверстий предохранительной крышки (рис. 59), воздушного фильтра (B, рис. 60), ребер цилиндра и труб. Эта операция особенно важна в том случае, если машина используется в виде аспиратора. - Снимите свечу зажигания и влейте немного масла в цилиндр (рис. 61). - Потягивая пусковой шнур несколько раз (рис. 62), прокрутите вал двигателя с тем, чтобы распределить масло внутри цилиндра, а затем повторно установите свечу зажигания на место. - Храните машину в сухом месте, вдали от источников тепла и, по возможности, не в прямом контакте с грунтом. 	<p>Na czas dłuższego przechowywania urządzenia:</p> <ul style="list-style-type: none"> - Zdemontować rurę dmuchawy oraz dyszę. - Opróżnić i oczyścić zbiornik paliwa w miejscu o dobrej wentylacji. - Aby opróżnić zbiornik z paliwa, należy uruchomić silnik i odczekać, aż się zatrzyma (jeśli mieszanka pozostanie w gaźniku, membrany mogą ulec uszkodzeniu). - Dokładnie oczyścić urządzenia ze wszelkich zanieczyszczeń: wnętrze wirnika (H, Rys. 57), nóż rozdrabniacza (G, Rys. 58), łopaty wirnika (F), otwory kratki ochronnej (Rys. 59), filtr powietrza (B, Rys. 60), żebra cylindra oraz rury, przede wszystkim w sytuacji, gdy urządzenie jest wykorzystywane jako odkurzacz. - Wyjąć świecę i wlać nieco oleju do cylindra (Rys. 61). - Przekręcić kilka razy wał silnika za pomocą linki rozrusznika (Rys. 62), aby rozprowadzić olej w cylindrze. Zamontować świecę. - Przechowywać urządzenie w suchym pomieszczeniu, w miarę możliwości nie bezpośrednio na podłożu i daleko od źródeł ciepła.

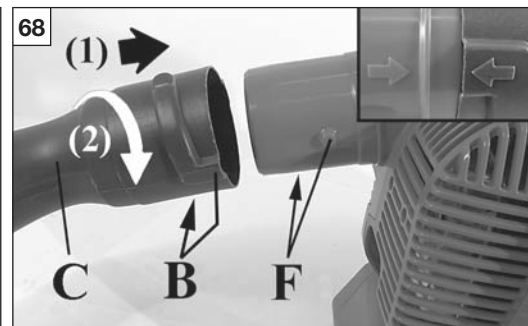
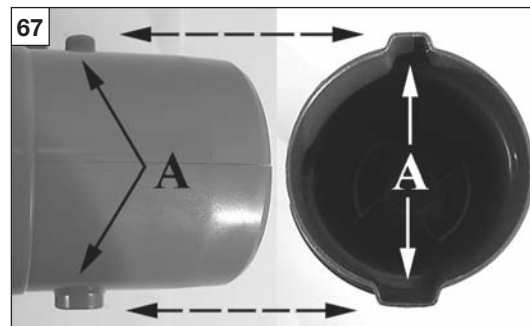
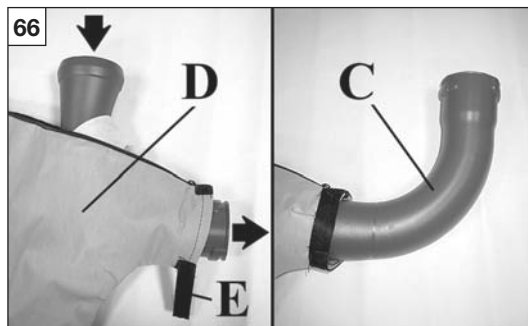

Português

MONTAGEM DA MÁQUINA NA VERSÃO ASPIRADOR / TRITURADOR

Kit aspirador / triturador opcional (Fig. 65):

1. Tubo aspirador (em duas peças)
2. Colector
3. Saco de recolha

⚠ ATENÇÃO - Quando montar os tubos, o colector e o saco, o motor deve estar desligado e o interruptor na posição STOP.

PREPARAÇÃO

- Introduza o colector (C, Fig. 66) no saco (D) até onde termina a parte cónica do tubo e feche-o com a fita Velcron (E). A colocação do saco na extremidade do tubo permite uma maior comodidade de utilização da máquina.
- Para facilitar a montagem, os dois Pernos (A, Fig. 67) possuem duas dimensões diferentes quer na cónica quer nos tubos. Isto obriga a montar os tubos no sentido correcto. Introduza o colector (C, Fig. 68), encaixando os dois Pernos (F) do bico da espiral nas duas estrias (B) do tubo. Rode no sentido da seta (2) até ao bloqueio. O tubo montado ficará como ilustrado na Fig. 69. Fixe o tubo com o parafuso (G, Fig. 69).
- Abra a grelha de protecção com a ajuda de uma chave de parafusos para deslocar a lingueta (H, Fig. 70) que bloqueia o fecho da grelha. Introduza o tubo de aspiração (L, Fig. 71), encaixando os quatro Pernos (M) da espiral nas quatro estrias de guia (N) do tubo. Rode no sentido da seta (2) até ao bloqueio. Exercendo pressão, introduza a extremidade do tubo de aspiração (P, Fig. 72), certificando-se de que a parte chanfrada no final do tubo de aspiração fica voltada para baixo.

⚠ ATENÇÃO - Certifique-se de que o tubo de aspiração está correctamente montado antes de ligar a máquina.

Ελληνικά

ΣΥΝΑΡΜΟΛΟΓΗΣΗ ΤΟΥ ΜΗΧΑΝΗΜΑΤΟΣ ΓΙΑ ΛΕΙΤΟΥΡΓΙΑ ΑΠΟΡΡΟΦΗΤΗΡΑ / ΑΛΕΣΤΙΚΗΣ ΜΗΧΑΝΗΣ

Kit απορροφητήρα / αλεστικής μηχανής προαιρετικό (Εικ. 65):

1. Σωλήνας αναρρόφησης (σε δύο τεμάχια)
2. Συλλέκτης
3. Σάκος συλλογής

⚠ ΠΡΟΣΟΧΗ - Κατά την τοποθέτηση των σωλήνων, του συλλέκτη και του σάκου, ο κινητήρας πρέπει να είναι σβηστός και ο διακόπτης στη θέση STOP.

ΠΡΟΕΤΟΙΜΑΣΙΑ

- Τοποθετήστε το συλλέκτη (C, Εικ. 66) στο σάκο (D) ως το άκρο του κωνικού τμήματος του σωλήνα και κλείστε το με την ταινία Velcron (E). Τοποθετήστε το σάκο στο άκρο του σωλήνα, έτσι ώστε να διευκολύνεται η χρήση του μηχανήματος.
- Για να διευκολύνεται η τοποθέτηση, οι δύο πείροι (A, Εικ. 67) έχουν διαφορετικό μέγεθος τόσο στον κοχλία όσο και στους σωλήνες. Με τον τρόπο αυτό οι σωλήνες μπορούν να τοποθετηθούν μόνο με τη σωστή φορά. Συνδέστε το συλλέκτη (C, Εικ. 68), προσαρμόζοντας τους δύο πείρους (F) του στομίου του κοχλία, στις δύο εγκοπές (B) του σωλήνα. Γυρίστε προς την κατεύθυνση του βέλους (2) έως ότου ασφαλίσει. Ο τοποθετημένος σωλήνας έχει τη θέση της Εικ. 69. Στερεώστε το σωλήνα με τη βίδα (G, Εικ. 69).
- Ανοίξτε τη γρίλια προστασίας με τη βοήθεια ενός κατσαβιδιού για να μετακινήσετε το γλωσσίδι (H, Εικ. 70) που μπλοκάρει τη γρίλια. Συνδέστε το σωλήνα αναρρόφησης (L, Εικ. 71), προσαρμόζοντας τους τέσσερις πείρους (M) του κοχλία, στις τέσσερις εγκοπές (N) του σωλήνα. Γυρίστε προς την κατεύθυνση του βέλους (2) έως ότου ασφαλίσει. Τοποθετήστε πιέζοντας το άκρο του σωλήνα αναρρόφησης (P, Εικ. 72) και βεβαιωθείτε ότι το στρογγυλεμένο άκρο στο τέλος του σωλήνα αναρρόφησης βρίσκεται προς τα κάτω.

⚠ ΠΡΟΣΟΧΗ - Βεβαιωθείτε ότι ο σωλήνας αναρρόφησης είναι σωστά τοποθετημένος πριν θέσετε σε λειτουργία το μηχάνημα.

Türkçe

MAKİNENİN ASPIRATÖR/DOĞRAYICI VERSİYONUNDA MONTAJI

Aspiratör/doğrayıcı kiti seçimli (Şekil 65):

1. Aspiratör borusu (iki parça halinde)
2. Toplayıcı
3. Toplama torbası

⚠ DİKKAT - Borular, toplayıcı ve torba takılı durumdayken, motor durdurulmuş ve anahtar da STOP pozisyonuna getirilmiş olmalıdır.

HAZIRLIK

- Toplayıcıyı (C, Şekil 66) borunun konik parçası sona kadar gelecek şekilde torbaya (D) takın ve Velcron (E) bant ile kapatın. Torbanın borunun en yüksek kısmına takılması, makineyi kullanırken daha rahat bir çalışma imkanı sağlar.
- Montajı kolaylaştırmak için, gerek salyangoz parça gerekse borular içindeki miller (A, Şek. 67) iki farklı boyuttadır. Bu durum, boruların doğru yönde monte edilmelerini zorunlu kılar. Toplayıcıyı (C, Şekil 68), sarmal kabuk ağzının iki mili (F) borunun iki yivi (B) üzerine gelecek şekilde takın. Sıkışana kadar ok yönünde (2) çevirin. Monte edilmiş boru Şekil 69'daki gibi olacaktır. Boruyu, vida ile sabitleyiniz (G, Şek. 69).
- Bir tornavida yardımı ile koruma ızgarasını kilitleyen dilciği (H, Şek. 70) çıkararak koruma ızgarasını çıkarınız. Aspirasyon borusunu (L, Şekil 71), sarmal kabuğun dört mili (M), borunun dört kılavuz yivi (N) üzerine gelecek şekilde takın. Sıkışana kadar ok yönünde (2) çevirin. Aspirasyon borusunun uç kısmını boru sonundaki yuvarlak kısım aşağı bakacak şekilde bastırarak yerleştirin (P, Şekil 72).

⚠ DİKKAT - Makineyi çalıştırmaya başlamadan önce, havalandırma/emme borusunun doğru bir şekilde monte edildiğinden emin olun.

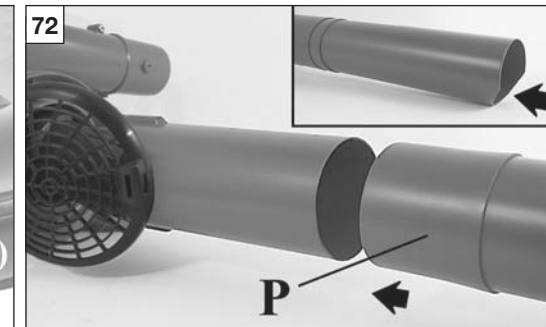
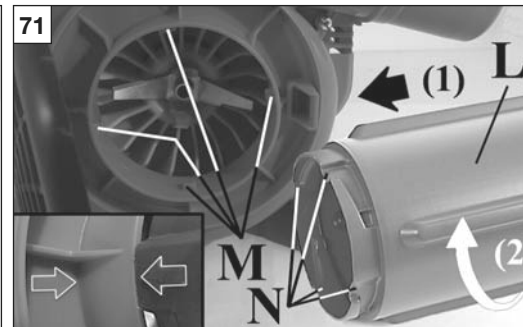
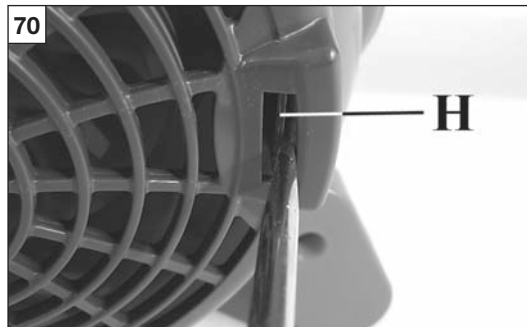
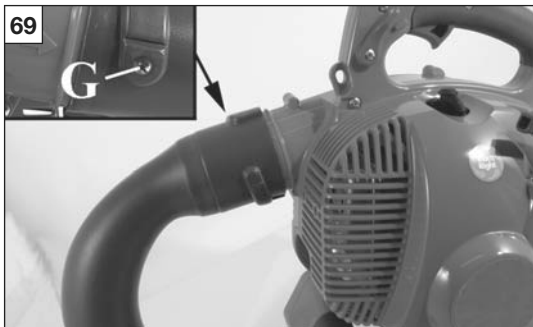

Česky	Русский	Polski
<p align="center">MONTÁŽ PŘÍSTROJE V PROVEDENÍ VYSAVAČ / DRTIČ</p>	<p align="center">СБОРКА ПРИНАДЛЕЖНОСТЕЙ ДЛЯ ПРЕВРАЩЕНИЯ МАШИНЫ В АСПИРАТОР/ИЗМЕЛЬЧИТЕЛЬ</p>	<p align="center">MONTAŻ URZĄDZENIA W WERSJI ODKURZACZ ROZDRABNIACZ</p>
<p>Doplňkové příslušenství vysavač / drtič (obr. 65):</p> <ol style="list-style-type: none"> 1. Sací trubka (ve dvou kusech) 2. Sběrná trubka 3. Sběrný vak <p>⚠ POZOR - Při montáži prodlužovacích trubek, sběrné trubky a vaku musí být motor vypnutý a vypínač musí být v poloze STOP.</p> <p>PŘÍPRAVA</p> <ul style="list-style-type: none"> - Sběrnou trubku (C, obr. 66) zasuňte do sběrného vaku (D) až tam, kde končí kónická část trubky, a zajistěte páskou Velcron (E). Vak umístěte na konec trubky, práce s fukarem pak bude pohodlnější. - K usnadnění montáže mají oba čepy (A, obr. 67) na těle turbíny dva různé rozměry, stejně jako drážky v připojované trubce. Je tedy nemožné nasadit trubku na tělo šneku nesprávně. Nasuňte sběrnou trubku (C, obr. 68) tak, aby oba čepy (F) na výstupu šneku zapadly do dvou žlábků (B) trubky. Otočte ve směru šipky (2) až k zarážce. Nasazená trubka je zobrazena na obr. 69. Trubku připevněte šroubem (G, obr. 69). - Otevřete ochrannou mřížku tak, že pomocí šroubováku posunete jazýček (H, obr. 70), kterým je zajištěn uzávěr mřížky. Nasuňte sací trubku (L, obr. 71) tak, aby čtyři čepy (M) objímky šneku zapadly do čtyř vodicích drážek (N) trubky. Otočte ve směru šipky (2) až k zarážce. Tlakem zasuňte koncovou část sací trubky (P, obr. 72) a přesvědčte se, že sací trubka směřuje zkoseným koncem dolů. <p>⚠ POZOR - Před zapnutím fukaru si ověřte, že je sací trubka správně namontovaná.</p>	<p>Поставляемый по запросу набор принадлежностей для aspirатора/измельчителя (рис. 65):</p> <ol style="list-style-type: none"> 1. Всасывающая труба (из двух частей) 2. Коллектор 3. Сборный мешок <p>⚠ ВНИМАНИЕ – Во время монтажа трубок, коллектора и мешка-пылесборника двигатель должен быть выключен, а переключатель - установлен в положение STOP.</p> <p>СБОРКА</p> <ul style="list-style-type: none"> - Введите коллектор (C, рис. 66) в мешок (D) вплоть до места сужения трубы, а затем затяните тесьму из Velcron (E). Установка мешка-пылесборника на краю трубки обеспечивает большее удобство работы с машиной. - Для облегчения монтажа оба пальца (A, Рис.67) имеют два разных размера, как на улитке, так и на трубках. Это исключает установку трубок в неверном направлении. Наденьте коллектор (C, рис. 68) на патрубков улитки так, чтобы два выступа (F) патрубка вошли в соответствующие канавки (B) трубы, а затем закрутите трубу в сторону стрелки (2) до отказа. На рис. 69 показывается коллектор в собранном виде. Закрепите трубку с помощью винта (G, Рис.69). - Откройте защитную решетку, сдвинув отверткой язычок (H, Рис.70), фиксирующий ее защелку. Вставьте первый элемент всасывающей трубы (L, рис. 71) в улитку так, чтобы четыре выступа (M) улитки вошли в соответствующие направляющие пазы (N) трубы, а затем закрутите трубу в сторону стрелки (2) до отказа. Вдавите конечный элемент всасывающей трубы (P, рис. 72) в первый элемент, имея в виду, что скошенная часть в конце трубы должна быть обращена вниз. <p>⚠ ВНИМАНИЕ – Перед тем как приводить машину в действие, убедитесь в правильности монтажа всасывающей трубки.</p>	<p>Zestaw odkurzacz / rozdrabniacz opcjonalny (Rys. 65):</p> <ol style="list-style-type: none"> 1. Rura odkurzacza (dwuczęściowa) 2. Zbiornik 3. Worek <p>⚠ UWAGA – Podczas instalowania rur, kolektora i worka silnik musi być wyłączony, a przełącznik musi się znajdować w położeniu STOP.</p> <p>PRZYGOTOWANIE</p> <ul style="list-style-type: none"> - Włożyć zbiornik (C, Rys. 66) w worek (D) w taki sposób, aby pokryć całą część stożkową i zamknąć przy pomocy taśmy na rzep (E). Umieszczenie worka na końcu rury umożliwi wygodniejszą pracę z urządzeniem. - Dla ułatwienia montażu oba sworznie (A, Rys.67) są różnych rozmiarów zarówno w ślimaku, jak i w rurach. Dzięki temu można je zamontować tylko w prawidłowym kierunku. Zamontować kolektor (C, Rys. 68) w ten sposób, aby dwie wpustki (F) na obsadzie końcówki wirnika weszły i zablokowały się w dwóch kanałach (B) rury. Obrócić zgodnie ze strzałką (2) aż do zablokowania. Prawidłowo zamontowana rura jest przedstawiona na Rys. 69. Przymocować rurę śrubą (G, Rys.69). - Otworzyć kratkę zabezpieczającą, przesuwając śrubokrętem języczek (H, Rys.70) blokujący zamknięcie samej kratki. Zamontować rurę odkurzacza (L, Rys. 71) w taki sposób, aby cztery wypustki (M) wirnika weszły i zablokowały się w czterech kanałach prowadzących (N) rury. Obrócić zgodnie ze strzałką (2), aż do zablokowania. Wcisnąć końcówkę rury odkurzacza (P, Rys. 72) w taki sposób, aby część ukośna na końcu rury była zwrócona w dół. <p>⚠ UWAGA – Przed uruchomieniem urządzenia upewnić się, czy rura ssawna została prawidłowo zamontowana.</p>

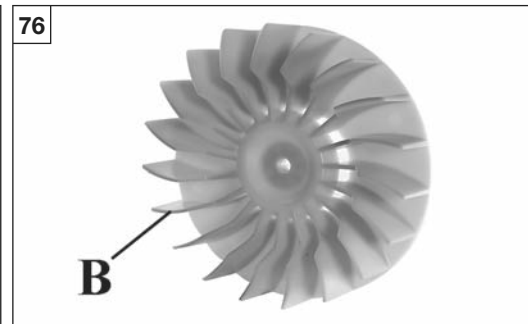
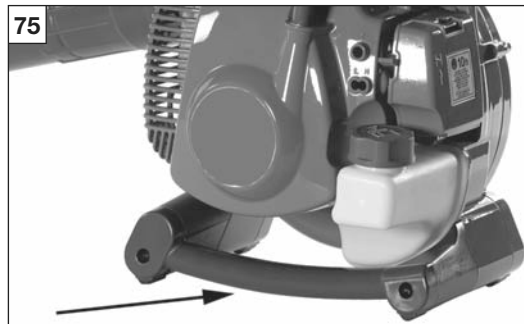

Português

Ελληνικά

Türkçe

UTILIZAÇÃO E MANUTENÇÃO DA MÁQUINA NA VERSÃO ASPIRADOR / TRITURADOR

⚠ ATENÇÃO – Não ligue o soprador se a grelha de protecção (A, Fig.73) estiver aberta, danificada ou não puder ser fechada, excepto quando o tubo de aspiração estiver inserido.

⚠ ATENÇÃO – Certifique-se sempre de que o saco está intacto e o fecho fechado antes de ligar o soprador. Nunca utilize um saco danificado. Existe o risco de lesões provocadas pela projecção de detritos.

⚠ ATENÇÃO – Evite o contacto directo do corpo com a zona de descarga da panela de escape.

UTILIZAÇÃO

⚠ ATENÇÃO – Segure sempre na máquina firmemente com ambas as mãos.

O aspirador foi concebido para ser utilizado com ambas as mãos (Fig. 74). O utilizador deverá manuseá-lo com a mão direita sobre a pega de comando e com a mão esquerda sobre a pega do cárter (Fig. 75). Isto também é válido para as pessoas canhotas.

Coloque a alça do saco de recolha à tiracolo (sobre o ombro direito e enfiando o braço esquerdo). Na modalidade de aspiração, o aparelho deve ser utilizado só com o saco de recolha montado.

O grande diâmetro do tubo de aspiração permite também aspirar folhas grandes, pedaços de cartão e de cortiça.

Atenção para não aspirar objectos volumosos, madeira, latas, pedaços de corda ou fita, que poderiam danificar as aletas do rotor (B, Fig.76) ou bloqueá-lo.

Atenção para não aspirar folhas **molhadas**, passíveis de entupir o impulsor.

Atenção para não obstruir o tubo aspirador com vista a evitar danos no motor devidos a uma velocidade excessiva.

ΧΡΗΣΗ ΚΑΙ ΣΥΝΤΗΡΗΣΗ ΤΟΥ ΜΗΧΑΝΗΜΑΤΟΣ ΓΙΑ ΛΕΙΤΟΥΡΓΙΑ ΑΠΟΡΡΟΦΗΤΗΡΑ / ΑΛΕΣΤΙΚΗΣ ΜΗΧΑΝΗΣ

⚠ ΠΡΟΣΟΧΗ - Μη βάζετε ποτέ εμπρός το φυσητήρα εάν η γρίλια προστασίας (A, Εικ.73) είναι ανοιχτή, ελαττωματική ή εάν δεν μπορεί να κλείσει, εκτός και εάν έχει τοποθετηθεί ο σωλήνας αναρρόφησης.

⚠ ΠΡΟΣΟΧΗ - Βεβαιωθείτε ότι ο σάκος βρίσκεται σε άριστη κατάσταση και ότι ο μεντεσές είναι κλειστός πριν βάλετε εμπρός το φυσητήρα. Μη χρησιμοποιείτε ποτέ ελαττωματικούς σάκους. Κίνδυνος τραυματισμού από εκσφενδονιζόμενα αντικείμενα.

⚠ ΠΡΟΣΟΧΗ - Αποφύγετε κάθε άμεση επαφή του σώματος με την περιοχή εξόδου της εξάτμισης.

ΧΡΗΣΗ

⚠ ΠΡΟΣΟΧΗ - Κρατάτε πάντα το μηχάνημα σταθερά και με τα δύο χέρια.

Ο απορροφητήρας έχει σχεδιαστεί για να χρησιμοποιείται με τα δύο χέρια (Εικ.74) και ο χρήστης πρέπει να έχει το δεξί χέρι στη χειρολαβή ελέγχου και το αριστερό στη χειρολαβή του κάρτερ (Εικ.75). Το ίδιο ισχύει και για τους αριστερόχειρες. Βάλτε τη ζώνη του σάκου συλλογής στον περάστε ώμο και αριστερό την σταυρωτά. Στη λειτουργία αναρρόφησης το μηχάνημα πρέπει να χρησιμοποιείται μόνο με το σάκο συλλογής τοποθετημένο.

Η μεγάλη διάμετρος του σωλήνα αναρρόφησης επιτρέπει την αναρρόφηση και μεγάλων φύλλων, χαρτονιών και κομματιών φλοιού.

Προσοχή: μην αναρροφάτε αντικείμενα με μεγάλο όγκο, ξύλα, κουτάκια, κομμάτια σχοινού ή κορδέλες που μπορούν να προκαλέσουν βλάβες στα πτερύγια της φτερωτής (B, Εικ.76) ή να την μπλοκάρουν.

Προσοχή στην αναρρόφησης **θρεγμένων** φύλλων, που μπορούν να βουλώσουν τη φτερωτή.

Προσοχή στο βούλωμα του σωλήνα αναρρόφησης για να αποφύγετε βλάβες στον κινητήρα από υπερβολική ταχύτητα.

MAKİNENİN ASPIRATÖR/DOĞRAYICI VERSİYONLARINDA KULLANIMI VE BAKIMI

⚠ DİKKAT - Havalandırma/emme borusunun takılı olduğu durumlar haricinde, koruma ızgarasının (A, Şek. 73) açık, hasarlı veya iyi kapanmamış olması durumunda püskürtücüyü asla çalıştırmayınız.

⚠ DİKKAT - Püskürtücüyü çalıştırmaya başlamadan önce, torbanın dokunulmamış olduğundan ve menteşenin kapalı olduğundan emin olunuz. Hasarlı bir torbayı asla kullanmayın. Uçabilecek parçalardan ötürü yaralanma riski olabilir.

⚠ DİKKAT - Vücudunuzun her hangi bir kısmının egzoz gövdesine direk temas etmesinden sakınıınız.

KULLANIM

⚠ DİKKAT - Makineyi her zaman her iki elinizle ve güçlü bir şekilde kavrayınız.

Aspiratör iki el ile kullanılacak şekilde tasarlanmıştır (Şekil 74) ve sağ el kumanda kabzasında sol el tarafındaki karter kabzasında olacak şekilde kullanılmalıdır (Şekil 75). Bu, solak insanlar için de geçerlidir.

Torbanın omuz kayışını sol omuz üzerine geçirin ve sağ kolu içinden yerleştirin. Aspiratör fonksiyonunda alet yalnızca toplama torbası monte edilmiş olarak kullanılmalıdır.









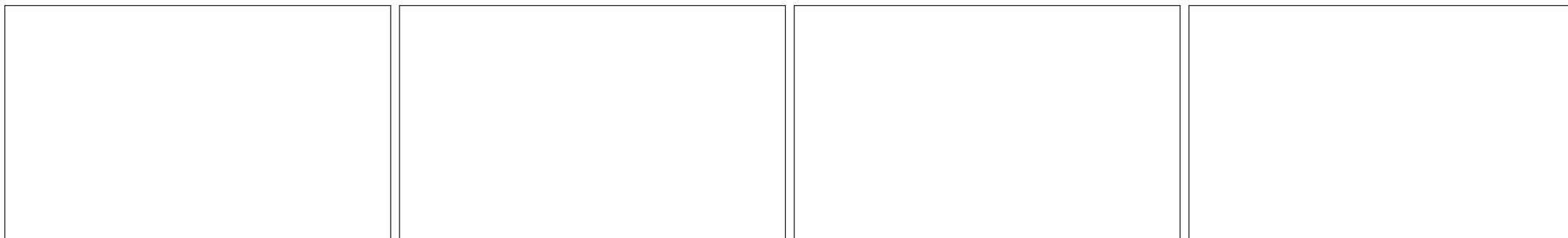



Geniş havalandırma borusu çapı, büyük yaprak, kağıt ve kabuk parçalarının da emilebilmesinin olanak tanır.

Pervane kanatçıklarına (B, Şek. 76) hasar verebileceklerinden veya pervaneyi kilitleyebileceklerinden dolayı, hacimli, ahşap, teneke gibi nesnelere ve ip, tel veya bant parçalarını çekmemeye dikkat ediniz.

Döner bölümlü tıkayabilecek **ıslak** yaprakları emmemeye **dikkat** edin.

Aşırı hızdan kaynaklanabilecek motor arızalarını önlemek için aspiratör borusunu tıkamamaya **dikkat** edin.



Česky	Русский	Polski
<p align="center">POUŽÍVÁNÍ A ÚDRŽBA PŘÍSTROJE V PROVEDENÍ VYSAVAČ / DRTIČ</p>	<p align="center">ПРАВИЛА ПОЛЬЗОВАНИЯ И ТЕХНИЧЕСКОЕ ОБСЛУЖИВАНИЕ АСПИРАТОРА/ИЗМЕЛЬЧИТЕЛЯ</p>	<p align="center">ZASTOSOWANIE ORAZ KONSERWACJA URZĄDZENIA W WERSJI ODKURZACZ / ROZDRABNIACZ</p>
<p> POZOR - Nikdy fukar nespouštějte, jestliže je ochranná mřížka (A, obr. 73) otevřená, poškozená nebo nejde zavřít, s výjimkou případu, kdy je zasunutá nasávací trubka.</p> <p> POZOR - Před spuštěním fukaru vždy zkontrolujte, zda je vak neporušený a zip zavřený. Nikdy nepoužívejte poškozený vak. Hrozí nebezpečí úrazu poletujícími nečistotami.</p> <p> POZOR - Nikdy se nedotýkejte žádnou částí těla prostoru u výstupu tlumiče výfuku.</p> <p>POUŽITÍ</p> <p> POZOR - Vždy držte fukar pevně oběma rukama.</p> <p>Vysavač je třeba při práci držet oběma rukama (obr. 74); uživatel musí mít pravou ruku na rukojeti s ovládáním a levou ruku na držadle umístěném na krytu (obr. 75). To platí i pro leváky.</p> <p>Popruh sběrného vaku si dejte na pravé rameno a provlékněte jím levou ruku. Příklad upravený jako vysavač je možné používat pouze s nasazeným sběrným vakem.</p> <p>Velký průměr sací trubky umožňuje vysátí i velkých listů, kusů papíru a kůry.</p> <p>Pozor na vysátí objemných předmětů jako dřeva, plechovek, kusů provazu nebo lepenky, které by mohly poškodit lopatky oběžného kola (B, obr. 76) nebo jej zablokovat.</p> <p>Pozor na vysávání vlhkého listí, které by mohlo zanést oběžné kolo.</p> <p>Pozor na zahlcení sací trubky, které by vedlo k poškození motoru přetížením.</p>	<p> ВНИМАНИЕ – Никогда не включайте воздуходувку, если защитная решетка (A, Рис.73) открыта, повреждена или не закрывается, за исключением того случая, когда установлена всасывающая трубка.</p> <p> ВНИМАНИЕ – Перед включением воздуходувки всегда проверяйте целостность мешка-пылесборника и правильность положения шарнира. Никогда не используйте поврежденный мешок-пылесборник. Существует опасность травм, которые могут быть причинены вылетевшими из него отходами.</p> <p> ВНИМАНИЕ – Не допускайте каких-либо прямых контактов тела с выходной частью глушителя.</p> <p>ПРАВИЛА ПОЛЬЗОВАНИЯ</p> <p> ВНИМАНИЕ – Всегда крепко держите машину обеими руками.</p> <p>Конструкция aspirатора разработана так, чтобы его держать обеими руками (рис. 74), а именно за рукоятку управления правой рукой и за ручку на картере левой рукой (рис. 75). Это относится и к левшам.</p> <p>Наденьте ремень сборного мешка через правую плечо и проденьте через него левую руку. Машину в виде aspirатора следует всегда использовать со сборным мешком.</p> <p>Большой диаметр всасывающей трубки позволяет ей засасывать также большие листья, куски картона и коры.</p> <p>Осторожно: не засасывайте объемные предметы, куски дерева, консервные банки, куски веревок или лент, которые могли бы привести к повреждению лопастей крыльчатки (B, Рис.76) или к ее блокированию.</p> <p>Осторожно - Не всасывайте мокрые листья, так как они могли бы засорить крыльчатку.</p> <p>Осторожно - Предотвращайте закупорку всасывающей трубы, так как это могло бы привести к чрезмерному повышению скорости вращения двигателя, следовательно, к его повреждению.</p>	<p> UWAGA – Nie uruchamiać nigdy dmuchawy, jeżeli kratka zabezpieczająca (A, Rys.73) jest otwarta, uszkodzona lub nie można jej zamknąć, za wyjątkiem sytuacji, gdy zainstalowana jest rura ssawna.</p> <p> UWAGA – Przed uruchomieniem dmuchawy należy zawsze sprawdzić, czy worek jest nienaruszony i czy zawias jest zamknięty. Nigdy nie wolno używać uszkodzonego worka. Istnieje ryzyko odniesienia obrażeń spowodowanych latającymi odłamkami.</p> <p> UWAGA – Unikać jakiegokolwiek bezpośredniego kontaktu ciała ze strefą wydechu tłumika.</p> <p>ZASTOSOWANIE</p> <p> UWAGA – Urządzenie należy zawsze trzymać mocno obiema rękami.</p> <p>Odkurzacz został zaprojektowany w taki sposób, że jego użytkowanie wymaga obu rąk (Rys. 74). Prawa ręka użytkownika powinna spoczywać na uchwycie sterującym a lewa na uchwycie obudowy (Rys. 75). Dotyczy to również osób leworęcznych.</p> <p>Włożyć pasek worka na lewe stronę i przełożyć prawą ramię. Jeśli urządzenie jest wykorzystywane jako odkurzacz, użycie worka jest obowiązkowe.</p> <p>Duża średnica rury ssawnej umożliwi również zasysanie dużych liści, kawałków kartonu i kory.</p> <p>Zwracać uwagę na to, aby nie zasysać przedmiotów o dużych wymiarach, drewna, puszek, kawałków sznurka lub taśmy, które mogłyby uszkodzić skrzydełka wirnika (B, Rys.76) lub go zablokować.</p> <p>Należy uważać na wilgotne liście, które mogą zablokować wirnik.</p> <p>Należy uważać, aby nie zablokować rury odkurzacza, co może uszkodzić silnik powodując jego nadmierne obroty.</p>

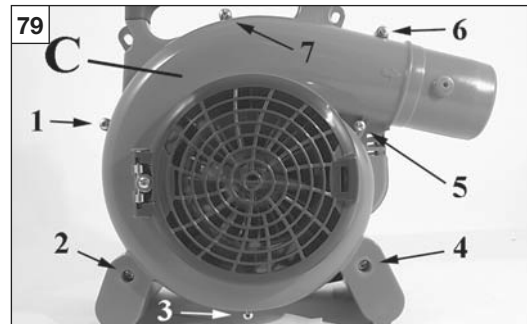

Português	Ελληνικά	Türkçe
<p>UTILIZAÇÃO E MANUTENÇÃO DA MÁQUINA NA VERSÃO ASPIRADOR / TRITURADOR</p>	<p>ΧΡΗΣΗ ΚΑΙ ΣΥΝΤΗΡΗΣΗ ΤΟΥ ΜΗΧΑΝΗΜΑΤΟΣ ΓΙΑ ΛΕΙΤΟΥΡΓΙΑ ΑΠΟΡΡΟΦΗΤΗΡΑ / ΑΛΕΣΤΙΚΗΣ ΜΗΧΑΝΗΣ</p>	<p>MAKİNENİN ASPIRATÖR/DOĞRAYICI VERSİYONLARINDA KULLANIMI VE BAKIMI</p>
<p>⚠ CUIDADO – Não deixe arrastar no terreno a parte terminal do tubo de aspiração (Fig.77).</p> <p>⚠ CUIDADO – Não aspire substâncias abrasivas como areia ou cascalho, que podem deteriorar rapidamente o rotor.</p> <p>⚠ ATENÇÃO – Nunca aspire substâncias quentes ou que estejam a arder ou combustíveis líquidos. Nunca aspire líquidos inflamáveis, substâncias tóxicas (por ex. carburante) ou materiais impregnados dos mesmos. Podem originar queimaduras mortais por fogo ou explosão!</p> <p>⚠ CUIDADO – Ruídos anómalos ou variações do número de rotações do motor poderiam indicar um entupimento no interior da máquina na fase de aspiração. Desligue imediatamente o motor, desmonte o tubo de aspiração e verifique se existem resíduos a entupir as condutas internas (Fig.78). Se necessário, limpe a cóclea (C, Fig.79) desapertando os sete (7) parafusos que permitem aceder ao interior da mesma.</p> <p>MANUTENÇÃO ESPIRAL – Limpe periodicamente o interior da espiral (C, Fig. 79), eliminando a sujidade e os detritos, a fim de não comprometer o rendimento da máquina.</p> <p>IMPULSOR – Certifique-se de que as aletas (B, Fig. 76) se encontram limpas e não estão danificadas, para evitar a diminuição do fluxo de ar e o aumento das vibrações. Caso contrário, contacte imediatamente uma oficina autorizada.</p> <p>SACO DE RECOLHA - Deve ser lavado regularmente para permitir uma boa aspiração e enchimento. Verifique se o saco está em perfeitas condições e se os fechos funcionam. Se necessário, substitua.</p> <p>Para as restantes operações de manutenção, consulte o capítulo da pag. 60.</p>	<p>⚠ ΠΡΟΕΙΔΟΠΟΙΗΣΗ - Μην αφήνετε να σέρνεται στο έδαφος το άκρο του σωλήνα αναρρόφησης (Εικ.77).</p> <p>⚠ ΠΡΟΕΙΔΟΠΟΙΗΣΗ - Μην αναρροφάτε διαβρωτικά υλικά όπως άμμο ή χαλίκια που μπορούν να προκαλέσουν γρήγορα φθορά στη φτερωτή.</p> <p>⚠ ΠΡΟΣΟΧΗ - Μην αναρροφάτε ποτέ θερμές ουσίες, υλικά που καίγονται ή εύφλεκτα υγρά. Αποφύγετε την αναρρόφηση εύφλεκτων υγρών και τοξικών ουσιών (π.χ. καυσίμου) ή υλικών βρεγμένων με τέτοια προϊόντα. Μπορούν να αποτελέσουν αιτία θανατηφόρων εγκαυμάτων από φωτιά ή έκρηξη!</p> <p>⚠ ΠΡΟΕΙΔΟΠΟΙΗΣΗ - Τυχόν ανώμαλοι θόρυβοι ή μεταβολή του αριθμού στροφών του κινητήρα μπορεί να υποδηλώνουν έμφραξη στο εσωτερικό του μηχανήματος κατά την αναρρόφηση. Σβήστε αμέσως τον κινητήρα, βγάλτε το σωλήνα αναρρόφησης και ελέγξτε εάν υπάρχουν υπολείμματα που φράζουν τους εσωτερικούς αγωγούς (Εικ.78). Εν ανάγκη καθαρίστε τον κοχλία (C, Εικ.79) ξεβιδώνοντας τις επτά (7) βίδες που επιτρέπουν την πρόσβαση στο εσωτερικό.</p> <p>ΣΥΝΤΗΡΗΣΗ ΚΟΧΛΙΑΣ - Καθαρίζετε περιοδικά το εσωτερικό του κοχλία (C, Εικ.79) από ρύπους και υπολείμματα για να διατηρήσετε την απόδοση του μηχανήματος.</p> <p>ΦΤΕΡΩΤΗ - Βεβαιωθείτε ότι τα πτερύγια (B, Εικ.76) είναι καθαρά και δεν παρουσιάζουν βλάβες για να αποφύγετε μείωση της ροής του αέρα και αύξηση των κραδασμών. Σε αντίθετη περίπτωση, απευθυνθείτε αμέσως σε εξουσιοδοτημένο σέρβις.</p> <p>ΣΑΚΟΣ ΣΥΛΛΟΓΗΣ - Πρέπει να πλένεται περιοδικά για να επιτρέπεται η σωστή αναρρόφηση και πλήρωση. Βεβαιωθείτε ότι ο σάκος είναι ανέπαφος και ότι οι μεντεσέδες λειτουργούν. Εν ανάγκη αντικαταστήστε τους.</p> <p>Για τις υπόλοιπες επεμβάσεις συντήρησης, βλέπε το κεφάλαιο στη σελ. 60.</p>	<p>⚠ UYARI - Emme borusunun uç kısmını yerde sürüklemeyiniz (Şek. 77).</p> <p>⚠ UYARI - Kum veya çakıl gibi pervaneye çok çabuk zarar verebilecek aşındırıcı maddeleri emdirmeyiniz.</p> <p>⚠ DİKKAT - Sıcak maddeleri, yanan cisimleri veya yanıcı sıvıları asla emdirmeyiniz. Kesinlikle yanar sıvılar, toksik/zehirleyici maddeler (ör. yakıt) veya bu maddeleri emmiş malzemeleri çekmeyin. Bu maddeler ölümle sonuçlanabilecek yangınlar veya patlamalara neden olabilir!</p> <p>⚠ UYARI - Anormal gürültüler veya motor devirlerindeki değişiklikler, emme (aspirasyon) aşamasında makinenin içinde bir tıkanma olduğunun göstergesi olabilir. Hemen motoru kapatınız, havalandırma/emme borusu çıkartınız ve dahili boruların tıkanmasına yol açan kalıntılar olup olmadığını kontrol ediniz (Şek. 78). Gerekli olması halinde, salyangozun (C, Şek. 79) içine ulaşılmasını sağlayan yedi (7) adet vidayı sökerek salyangozu sökünüz.</p> <p>BAKIM SARMAL KABUK – Makine verimini düşürmemek için sarmal kabuğun iç kısmını (C, Şekil 79) belirli aralıklarla kir ve artık maddelerden arındırın.</p> <p>DÖNER BÖLÜM – Hava akımının azalması ve titreşimlerin artmasını önlemek için kanatçıkların (B, Şekil 76) temiz ve hasar görmemiş olduğundan emin olun. Aksi bir durumda hemen bir yetkili servise başvurun.</p> <p>TOPLAMA TORBASİ – İyi bir emiş gücü ve toplama için belirli aralıklarla yıkanmalıdır. Torbanın bütünlüğünü ve menteşelerin düzgün çalıştığını kontrol ediniz. Gerekli takdirde değiştiriniz.</p> <p>Diğer bakım işlemleri için sayfa 60'deki bölüme bakınız.</p>

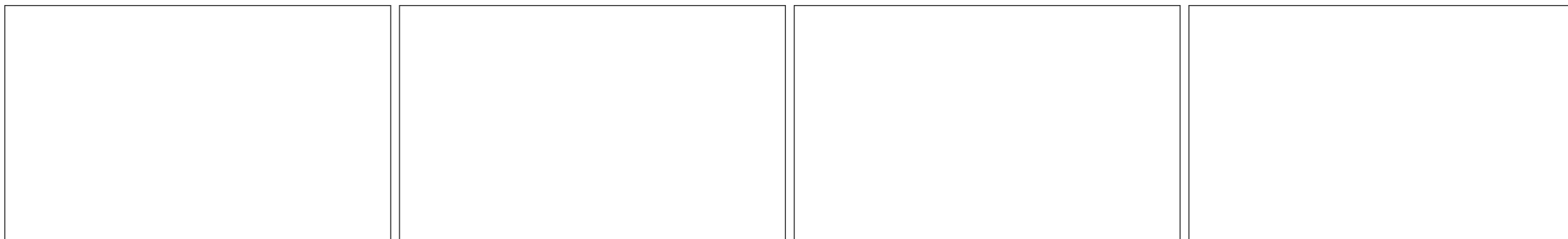

Česky	Русский	Polski
<p align="center">POUŽÍVÁNÍ A ÚDRŽBA PŘÍSTROJE V PROVEDENÍ VYSAVAČ / DRTIČ</p>	<p align="center">ПРАВИЛА ПОЛЬЗОВАНИЯ И ТЕХНИЧЕСКОЕ ОБСЛУЖИВАНИЕ АСПИРАТОРА/ИЗМЕЛЬЧИТЕЛЯ</p>	<p align="center">ZASTOSOWANIE ORAZ KONSERWACJA URZĄDZENIA W WERSJI ODKURZACZ / ROZDRABNIACZ</p>
<p>⚠ UPOZORNĚNÍ - Koncovou část nasávací trubky neposunujte po zemi (obr .77).</p> <p>⚠ UPOZORNĚNÍ - Nenasávejte abrazivní materiály jako písek nebo štěrky, které mohou rychle poškodit oběžné kolo.</p> <p>⚠ UPOZORNĚNÍ – Nikdy nenasávejte horké nebo hořící materiály, nebo kapalná paliva. Nepoužívejte vysávání pro hořlavé tekutiny a jedovaté látky (např. palivo), ani materiály, které jsou jimi napuštěny. Vzniklý požár nebo výbuch může způsobit smrtelné popáleniny!</p> <p>⚠ UPOZORNĚNÍ - Neobvyklý hluk nebo změny v počtu otáček motoru mohou znamenat zanesení vnitřku fukaru ve fázi nasávání. Vypněte okamžitě motor, odmontujte sací trubku a zkontrolujte, zda vnitřní potrubí není ucpané nějakými zbytky (obr. 78). Je-li to nutné, vyčistěte turbínu (C, obr. 79); vyšroubováním sedmi (7) šroubů se dostanete do její vnitřní části.</p> <p>ÚDRŽBA ŠNEK – Pravidelně čistěte vnitřek šneku (C, obr. 79) od nečistot a usazenin, které by mohly zhoršit výkon přístroje.</p> <p>OBĚŽNÉ KOLO – Zkontrolujte, zda lopatky (B, obr. 76) jsou čisté a nepoškozené; jinak by mohlo dojít ke snížení průtoku vzduchu a zvýšení vibrací. Zjistíte-li nějaké poškození, obraťte se okamžitě na autorizovanou dílnu.</p> <p>SBĚRNÝ VAK - Pravidelně jej perte, aby se nezhoršila kvalita nasávání a plnění. Zkontrolujte, zda není sběrný vak poškozený a zda jsou zipy funkční. V případě potřeby jej vyměňte.</p> <p>Další kroky údržby najdete v kapitole na str. 61.</p>	<p>⚠ ОСТОРОЖНО - Не волочите по земле кончик всасывающей трубки (Рис.77).</p> <p>⚠ ОСТОРОЖНО - Не засасывайте абразивные материалы, например, песок или гальку, т.к. они могут привести к быстрому выходу из строя крыльчатки.</p> <p>⚠ ВНИМАНИЕ - Никогда не засасывайте горячие или горящие материалы или жидкое топливо. Никогда не отсасывайте огнеопасные жидкости и ядовитые вещества (например, топливо) или пропитанные ими материалы. Они могут воспламениться и вызвать взрывы, причиняя смертельные ожоги!</p> <p>⚠ ОСТОРОЖНО – Необычные звуки или изменение числа оборотов двигателя могут явиться свидетельством засорения внутренних частей машины при всасывании. Немедленно выключите двигатель, снимите всасывающую трубку и проверьте, не засорены ли отходами внутренние каналы (Рис.78). При необходимости прочистите улитку (С, Рис.79), отвинтив семь (7) винтов для получения доступа к ее внутренней части.</p> <p>ТЕХОБСЛУЖИВАНИЕ УЛИТКА - Периодически очищайте внутреннюю поверхность улитки (С, рис. 79) от остатков материала и грязи в целях поддержания производительности машины на максимальном уровне.</p> <p>КРЫЛЬЧАТКА - Часто проверяйте чистоту и исправное состояние лопастей (В, рис. 76) в целях предотвращения уменьшения потока воздуха и увеличения вибрации. В случае обнаружения какой-либо неисправности, сразу обратитесь к уполномоченной мастерской.</p> <p>СБОРНЫЙ МЕШОК - Периодически промывайте мешок для обеспечения надлежащего всасывания и наполнения. Убедитесь в целостности мешка и в исправности всех шарниров. Заменяйте их в случае необходимости.</p> <p>Для других работ по техобслуживанию смотрите указания на стр. 61.</p>	<p>⚠ OSTROŻNIE – Nie przesuwac po podłożu końcówki rury ssawnej (Rys.77).</p> <p>⚠ OSTROŻNIE – Nie zasysac substancji ściernych, takich jak piasek czy żwir, które mogłyby spowodować szybkie zniszczenie wirnika.</p> <p>⚠ UWAGA – Nie zasysac nigdy substancji o wysokiej temperaturze lub palących się, jak również ciekłych paliw. Nie zbierać odkurzaczem płynów łatwopalnych ani substancji toksycznych (np. paliwa), ani materiałów nimi nasączonych. Może to powodować śmiertelne zranienie wywołane pożarem lub wybuchem!</p> <p>⚠ OSTROŻNIE – Nietypowy hałas lub zmiana liczby obrotów silnika mogą wskazywać na zatkanie wewnątrz urządzenia w fazie zasysania. Natychmiast wyłączyc silnik, zdemontować rurę ssawną i sprawdzić, czy w przewodach wewnętrznych (Rys.78) nie gromadzą się resztki, które powodują ich zatkanie. W razie potrzeby oczyścić ślimak (C, Rys.79), odkręcając w tym celu siedem (7) śrub umożliwiających dostęp do jego wnętrza.</p> <p>KONSERWACJA OBUDOWA WIRNIKA – Okresowo czyścić wewnątrz wirnika (C, Rys. 79) z zanieczyszczeń, aby nie dopuścić do obniżenia parametrów pracy urządzenia.</p> <p>WIRNIK – Sprawdzić, czy łopatki (B, Rys. 76) są czyste i nieuszkodzone, aby zapobiec zmniejszeniu strumienia powietrza oraz zwiększeniu vibracji. W przeciwnym wypadku, należy zwrócić się do autoryzowanego serwisu.</p> <p>WOREK – Należy go okresowo prać, aby zapewnić prawidłowe zasysanie oraz opróżnianie. Sprawdzić, czy worek nie jest uszkodzony i czy zawiasy są sprawne. W razie potrzeby wymienić je.</p> <p>Inne czynności konserwacyjne - patrz rozdział na str. 61.</p>



P DADOS TECNICOS**GR ΤΕΧΝΙΚΑ ΣΤΟΙΧΕΙΑ****TR TEKNİK ÖZELLİKLERİ****CZ TECHNICKÉ ÚDAJE****RUS UK ТЕХНИЧЕСКИЕ ХАРАКТЕРИСТИКИ****PL DANETECHNICZNE**

Cilindrada - Κυβισμός - Motor Kapasitesi - Objem válce - Показатели - Pojemność silnika	cm ³	30.5
Motor - Μοτέρ - Silnik - Двигатель		2 tiempos - Ναιχρονα - zamanlý - dvoudobý - тактний suwowy EМАК
Potência - Ισχυς - Güç - Výkon - Мощность - Maks	kW	1.0
Nº rot/min máxima - Ανωτερος αριθμος στροφων - Maksimum Devir/dakika Maximální otáčky - Максимальное число - Liczba obrotu silnika	min ⁻¹	6500 ÷ 6800
Nº rot/min mínima - Αρ. στροφων το λεπτο - Minimum Devir/dakika Minimální otáčky - Минимальное число оборотов - Min. obrotu silnika	min ⁻¹	3000
Capacidade do reservatorio - Χωριτηκοτητα νεποζιτου καυσιμων Yakıt deposunun hacmi - Objem palivové nádrže - Объем бензобака Pojemność zbiornika	cm ³ (l)	600 (0.6)
Encendido electrónico - Ηλεκτρονικη αναφλεξη - Elektronik Atefleme Elektronické zapalování - Электронное зажигание - Zapłon elektroniczny		Sim - Ναι - Var - Ano - Да - Так
Carburador de membrana - Καρμπυρατερ μεμβρανης - Karbüratör diyafram Membránový karburátor - Диафрагменный карбюратор Gaënik membranowy		Sim - Ναι - Var - Ano - Да - Так
Primer carburador - Primer καρμπυρατερ - Primer Karbüratör Nastřikovač paliva - Ручной насос - Gaënik z pompką rozruchową		Sim - Ναι - Var - Ano - Да - Так
Sistema antivibratório - Συστημα αντικραδασμου - Amortisör Antivibrační systém - Антивибрационная система - Układ antywibracyjny		Sim - Ναι - Var - Ano - Да - Так

P CARACTERÍSTICAS**GR** ΧΑΡΑΚΤΗΡΙΣΤΙΚΑ**TR** ÖZELLİKLERİ**CZ** TECHNICKÉ ÚDAJE**RUS** **UK** ХАРАКТЕРИСТИКИ**PL** CHARAKTERYSTYKI

Capacidade volumétrica do soprador - Ογκομετρική παροχή φυσστήρα - Volümetrik üfleyici gücü - Objemový výkon zahradního fukaru - Объемный расход воздуходувки - Moc pojemnościowa dmuchawy	m³/h	720
Capacidade volumétrica do aspirador - Ογκομετρική απόδοση απορροφητήρα - Volümetrik aspiratör gücü - Objemový výkon zahradního vysavače - Объемный расход aspirатора - Moc pojemnościowa odkurzacza	m³/h	770
Peso - Βαρος – Ağırlığı - Hmotnost - Вес - Ciężar	kg	4.5
Dimensões - Διαστάσεις - Ebatlarú - Rozměry - Габаритные размеры - Wymiary	mm	360 x 240 x 385
Capacidade saco do aspirador - Χωρητικότητα σάκου συλλογής - Aspiratör torba kapasitesi - Kapacita vaku vysavače - Емкость мешка аспиратора - Pojemność worka odkurzacza	l	36
Velocidade máxima do ar - Μέγιστη ταχύτητα αέρα - Maksimum hava hızı - Maximální rychlost vzduchu - Максимальная скорость воздуха - Maksymalna prędkość powietrza	m/s	70

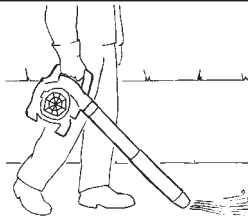
P DADOS TECNICOS**GR ΤΕΧΝΙΚΑ ΣΤΟΙΧΕΙΑ****TR TEKNİK ÖZELLİKLERİ****CZ TECHNICKÉ ÚDAJE****RUS UK ТЕХНИЧЕСКИЕ ХАРАКТЕРИСТИКИ****PL DANETECHNICZNE**

					
Pressão do som - Ακουστική πίεση – Basiņç - Hladina akustického tlaku Уровень звукового давления - Ciśnienie akustyczne	dB (A)	prEN15503 EN 22868	88.5	94.2	*
Incerteza - Αβεβαιότητα - Belirsizlik - Odchyłka - Погрешность - Niepewność	dB (A)		4.0	3.8	
Nível de potência acústica registado - Μετρημένη στάθμη ηχητικής ισχύος Ölçülmüfl ses gücü seviyesi - Naměřená hladina akustického výkonu Измеренный уровень звуковой мощности Poziom mocy akustycznej zmierzony	dB (A)	2000/14/EC EN 22868 EN ISO 3744	99.0	97.6	
Incerteza - Αβεβαιότητα - Belirsizlik - Odchyłka - Погрешность - Niepewność	dB (A)		2.0	1.4	
Nivel potencia acústica garantido - Εγγυημένη σταθμη ακουστικής ισχύος Güç - Zaručená hladina akustického výkonu - Допустимый уровень звукового давления - Moc akustyczna gwarantowana	dB (A)	2000/14/EC EN 22868 EN ISO 3744	101.0 (a)	99.0	
Nivel de vibração - Επιπεδο κραδασμου – Titrefiim Úroveň vibrací - Уровень вибрации - Poziom wibracji	m/s²	prEN15503 EN 22867 EN 12096	3.5	2.5 (Sx) - 3.3 (Dx)	*
Incerteza - Αβεβαιότητα - Belirsizlik - Odchyłka - Погрешность - Niepewność	m/s²	EN 12096	1.1	2.2	

*
P - Valores médios ponderados (1/7 mínimo, 6/7 plena carga).
GR - Μέσος ζυγισμένος τιμές (1/7 λάχιστο, 6/7 πλήρσ φορτίο).
TR - Orta ağırlıklı değerler (asgari 1/7, tam yük 6/7).

CZ - Průměrné statistické hodnoty (1/7 volnoběh, 6/7 při plném zatížení)
RUS-UK - Оценочные средние величины (1/7 минимум, 6/7 полная нагрузка).
NL - Wartości średnie ważone (1/7 minimum, 6/7 pełne obciążenie).

P EXPLICAÇÃO DE SIMBOLOS E ADVERTÊNCIAS DE SEGURANÇA

GR ΕΡΜΗΝΕΙΑ ΣΥΜΒΟΛΩΝ ΚΑΙ ΚΑΝΟΝΕΣ ΑΣΦΑΛΕΙΑΣ

TR SEMBOLLER VE İKAZ İŞARETLERİ

CZ VYSVĚTLENÍ SYMBOLŮ A BEZPEČNOSTNÍCH UPOZORNĚNÍ

RUS **UK** ЗНАЧЕНИЕ СИМВОЛОВ И ПРАВИЛА БЕЗОПАСНОСТИ

PL ZNACZENIE SYMBOLI I OSTRZEŻENIA PRZED ZAGROŻENIAMI



- Antes de utilizar a máquina, leia o manual de instruções.
- Διαβάστε το εγχειρίδιο χρήσης και συντηρησης πριν χρησιμοποιήσετε αυτό το μηχάνημα.
- Makinayı kullanmadan önce kullanım kılavuzunu okuyun.
- Před prvním použitím si pozorně přečtěte Návod k použití a údržbě tohoto stroje.
- Перед использованием этой машины прочтите руководство по эксплуатации и техобслуживанию.
- Przed przystąpieniem do użytkowania urządzenia należy dokładnie zapoznać się z instrukcją obsługi i konserwacji.



- Usar capacete, botas, maseado e protetor auricular.
- Φοράτε προστατευτικό κράνος, γυαλιά και ωτοασπίδες.
- Kask, gözlük ve kulaklık kullanın.
- Používejte ochrannou helmu, brýle a sluchátka.
- Носите каску, защитные очки и наушники.
- Założyć kask, okulary i słuchawki ochronne.



- **ATENÇÃO!** Perigo de amputação dos dedos.
- **ΠΡΟΣΟΧΗ!** Κίνδυνος ακρωτηριασμού των δαχτύλων.
- **DIKKAT!** - Parmak kaptırma tehlikesi.
- **UPOZORNĚNÍ!** Nebezpečí uříznutí prstu!
- **ОСТОРОЖНО!** Риск ампутации пальцев!
- **UWAGA!** Niebezpieczeństwo odcięcia palców!



- **ATENÇÃO:** As superfícies podem estar quentes.
- **ΠΡΟΣΟΧΗ!** οι επιφάνειες μπορεί να είναι θερμές
- **DIKKAT:** yüzeyler sıcak olabilir.
- **POZOR:** povrchy mohou být horké.
- **ВНИМАНИЕ:** поверхности могут быть горячими
- **UWAGA:** Powierzchnie mogą być gorące.



- **ATENÇÃO** – O soprador pode lançar objectos a alta velocidade que podem fazer ricochete e atingir o operador. Isto pode provocar danos graves nos olhos.
- **ΠΡΟΣΟΧΗ** - Ο φυσητήρας μπορεί να εκσφενδονίσει αντικείμενα με μεγάλη ταχύτητα, τα οποία μπορούν να εξοστρακιστούν και να χτυπήσουν το χειριστή. Το πλήγμα αυτό μπορεί να προκαλέσει σοβαρό τραυματισμό στα μάτια.
- **DIKKAT** - Püskürtücü büyük bir hızla nesnelere fırlatılabilir, bu durum operatöre zarar verebilir. Bu durum, gözlere ciddi zararlar verebilir.
- **POZOR** - Fúkar může velkou rychlostí odfouknout předměty, které se potom mohou odrazit a zasáhnout pracovníka. Tímto způsobem může dojít k vážnému poranění očí.
- **ВНИМАНИЕ** – Воздуходувка может отбрасывать предметы на большой скорости, и они могут рикошетом ударить по оператору. Это может привести к травмам глаз.
- **UWAGA** – Dmuchawa może wyrzucać z dużą prędkością przedmioty, które mogą się odbić i trafić w operatora. Może to spowodować poważne obrażenia oczu.



- O utilizador do soprador deve certificar-se de que não existem pessoas ou animais a uma distância inferior a 10 metros. Sempre que vários operadores estiverem a trabalhar na mesma área, devem manter uma distância de segurança superior a 10 metros um do outro.
- Ο χρήστης του φυσητήρα πρέπει να είναι βέβαιος ότι δεν υπάρχουν άνθρωποι ή ζώα σε ακτίνα 10 μέτρων. Κάθε φορά που εργάζονται περισσότερα άτομα ταυτόχρονα στην ίδια περιοχή, θα πρέπει να διατηρούν μεταξύ τους απόσταση ασφαλείας τουλάχιστον 10 μέτρων.
- Püskürtücü kullanırken, insanların veya hayvanların 10 metreden fazla yaklaşmasına izin vermemelisiniz. Fazla sayıda operatörün aynı çalışma ortamında çalışmaları halinde, bu operatörlerin arasında en az 10 metrelik bir mesafe olmalıdır.
- Při práci s fukarem musí být osoby a zvířata ve vzdálenosti nejméně 10 metrů. Pokud ve stejném prostoru pracuje více pracovníků, musí si mezi sebou udržovat bezpečnostní vzdálenost, která nesmí být menší než 10 metrů.
- Оператор воздуходувки должен удостовериться в отсутствии людей и животных в радиусе 10 метров от машины. Всякий раз, когда на одном участке работают несколько операторов, они должны находиться друг от друга на безопасной дистанции, которая не должна быть меньше 10 метров.
- Użytkownik dmuchawy musi się upewnić, że w promieniu 10 metrów nie znajdują się żadne osoby ani zwierzęta. Za każdym razem, gdy na tym samym obszarze pracuje kilku operatorów, obowiązkowe jest zachowanie pomiędzy nimi odległości bezpieczeństwa, która nie może wynosić mniej niż 10 metrów.

68 dB(A)

per ANSI B175.2-1996

- Pressão acústica medida a 15 metros de distância de acordo com a norma ANSI B175.2-1996
- Ακουστική πίεση σε απόσταση 15 μέτρων βάσει του προτύπου ANSI B175.2-1996
- 15 metre mesafeden ölçülmüş akustik basınç ANSI B175 standardına uygundur.2-1996
- Akustický tlak měřený v 15metrové vzdálenosti podle normy ANSI B175.2-1996
- Звуковое давление, измеренное на расстоянии 15 м в соответствии со стандартом ANSI B175.2-1996
- Ciśnienie akustyczne mierzone w odległości 15 m zgodnie z normą ANSI B175.2-1996

Português	Ελληνικά	Türkçe
CERTIFICADO DE GARANTIA	ΕΓΓΥΗΣΗ	GARANTİ SERTİFİKASI
<p>Este aparelho foi projectado e fabricado em conformidade com os critérios mais avançados da tecnologia actual. A empresa fabricante oferece uma garantia sobre os seus produtos de 24 meses, a partir da data de aquisição para utilização privada e actividades de tempos livres. A garantia é limitada a 12 meses no caso de uso profissional.</p> <p>Condições gerais de garantia</p> <ol style="list-style-type: none"> 1) A garantia inicia a partir do momento de compra. O fabricante, mediante a rede de assistência técnica, substituirá gratuitamente os defeitos causados pela não conformidade do material, processo de fabrico e produção. A garantia não anula os direitos legais previstos pelo Código civil contra as consequências derivadas de defeitos ou vícios do aparelho. 2) O pessoal técnico intervirá o mais rápido possível compativelmente com as próprias exigências de organização. 3) Para requerer a assistência durante o período de garantia, é preciso exibir ao pessoal autorizado o certificado de garantia abaixo ilustrado preenchido plenamente, carimbado pelo revendedor e a respectiva factura ou recibo, qual comprovante da data de compra. 4) A garantia decai nos seguintes casos: <ul style="list-style-type: none"> - Falta evidente de manutenção; - Utilização imprópria do produto ou alterações do mesmo; - Utilização de lubrificantes ou combustíveis impróprios; - Utilização de sobresselentes ou acessórios não originais; - Intervenções efectuadas por pessoal não autorizado; 5) O fabricante exclui do período de garantia os materiais de consumo e os órgãos sujeitos ao desgaste normal derivado da utilização do aparelho. 6) A garantia exclui as intervenções de actualização e de melhorias do aparelho. 7) A garantia não inclui pôr em ponto o aparelho bem como as intervenções de manutenção eventualmente necessárias durante o período de garantia. 8) Eventuais danos derivados do transporte devem ser assinalados imediatamente ao transportador; a inobservância, acarreta no decaimento da garantia. 9) Para os motores de outras marcas (Briggs & Stratton, Tecumseh, Kawasaki, Honda, etc.) montados nos nossos aparelhos, vale a garantia conferida pelos respectivos fabricantes. 10) A garantia não inclui eventuais danos, directos ou indirectos causados a pessoas ou bens materiais derivados da inutilização da máquina por ruptura ou da suspensão obrigada da sua utilização. 	<p>Αυτό το μηχανήμα έχει σχεδιαστεί και κατασκευαστεί με τις πιο μοντέρνες τεχνικές παραγωγής. Η κατασκευάστρια Εταιρία εγγυάται για τα προϊόντα της για μια περίοδο 24 μηνών από την ημερομηνία αγοράς, για ιδιωτική και ερασιτεχνική χρήση. Η εγγύηση περιορίζεται στους 12 μήνες στην περίπτωση επαγγελματικής χρήσης.</p> <p>Γενικοί όροι της εγγύησης</p> <ol style="list-style-type: none"> 1) Η ισχύς της εγγύησης αρχίζει από την ημερομηνία αγοράς. Ο κατασκευαστής μέσω του δικτύου πώλησης και τεχνικής εξυπηρέτησης αντικαθιστά δωρεάν τα ελαττωματικά εξαρτήματα που οφείλονται σε υλικό, επεξεργασία και παραγωγή. Η εγγύηση δεν στερεί στον αγοραστή τα νομικά δικαιώματα που προβλέπονται από τον αστικό κώδικα όσον αφορά τις επιπτώσεις των ατελειών ή των ελαττωμάτων που προκλήθηκαν από το αγορασμένο προϊόν. 2) Το τεχνικό προσωπικό θα επέμβει το συντομότερο δυνατό μέσα στα χρονικά όρια που επιτρέπουν οι οργανωτικές απαιτήσεις. 3) Για τεχνική υποστήριξη κατά την περίοδο εγγύησης είναι απαραίτητο να επιδείξετε στο εξουσιοδοτημένο προσωπικό το παρακάτω πιστοποιητικό εγγύησης σφραγισμένο από το κατάστημα πώλησης, πλήρως συμπληρωμένο και να συνοδεύεται από τιμολόγιο αγοράς ή νόμιμη απόδειξη που να αποδεικνύει την ημερομηνία αγοράς. 4) Η εγγύηση παύει να ισχύει σε περίπτωση: <ul style="list-style-type: none"> - Εμφανούς απουσίας συντήρησης. - Λανθασμένης χρήσης του προϊόντος ή επεμβάσεων. - Ακατάλληλων λιπαντικών ή καυσίμου. - Χρήσης μη γνήσιων ανταλλακτικών ή αξεσουάρ. - Επεμβάσεων που έγιναν από μη εξουσιοδοτημένο προσωπικό. 5) Ο κατασκευαστής δεν καλύπτει με την εγγύηση τα αναλώσιμα υλικά και τα εξαρτήματα που υπόκεινται φυσιολογική φθορά κατά τη λειτουργία. 6) Η εγγύηση αποκλείει τις επεμβάσεις ενημέρωσης και βελτίωσης του προϊόντος. 7) Η εγγύηση δεν καλύπτει τη ρύθμιση και τις επεμβάσεις συντήρησης που μπορεί να λάβουν χώρα κατά την περίοδο εγγύησης. 8) Ενδεχόμενες ζημιές που προκλήθηκαν κατά τη μεταφορά πρέπει να αναφερθούν αμέσως στο μεταφορέα διαφορετικά παύει η ισχύς της εγγύησης. 9) Για τους κινητήρες άλλων κατασκευαστών (Briggs & Stratton, Tecumseh, Kawasaki, Honda, κλπ.) που είναι εγκατεστημένοι στα μηχανήματά μας, ισχύει η εγγύηση που χορηγείται από τον κατασκευαστή του κινητήρα. 10) Η εγγύηση δεν καλύπτει ενδεχόμενες ζημιές, άμεσες ή έμμεσες, που θα προκληθούν σε άτομα ή αντικείμενα από βλάβες του μηχανήματος ή παρατεταμένη εξαναγκασμένη διακοπή στη χρήση αυτού. 	<p>Bu makine, en modern üretim/imalat teknikleri kullanılarak tasarlanıp gerçekleştirildi. Üretici/İmalatçı firma, özel ve hobi amaçlı kullanımlar için, satın alma tarihinden sonra 24 aylık süreyle kendi ürünleri için garanti vermektedir. Garanti süresi, profesyonel kullanımlar için 12 ayla sınırlandırılmıştır.</p> <p>Garanti genel koşulları</p> <ol style="list-style-type: none"> 1) Garanti, satınalma tarihinden itibaren geçerlilik kazanır. İmalatçı firma; malzeme, işçilik ve imalattan kaynaklanan kusurlu parçaları, satış ve teknik destek ağı yoluyla değiştirir. Garanti, satılan üründen kaynaklanan kusurlara ve kusurların sonuçlarına karşı satınalana koruyan medeni kanundan kaynaklanan hakları ortadan kaldırmaz. 2) Teknik personel, organizasyonel koşulların verdiği sınırlar içerisinde olabildiğince en kısa sürede destek sağlayacaktır. 3) Garantide yer alan desteği talep etmek için, yetkili kişiye satıcı tarafından damgalanmış sertifikayı ve de mali açıdan zorunlu satınalma faturasını ya da satınalma tarihini ispatlayan fişi göstermesi gereklidir. 4) Garanti aşağıda yer alan durumlarda ortadan kalkar: <ul style="list-style-type: none"> - Bakım yapılmadığının açıkça anlaşılması, - Ürünün doğru olmayan ya da kurallara aykırı kullanımı, - Makineye uygun olmayan yağ ya da yakıtın kullanımı, - Orijinal olmayan yedek parça ya da aksesuarların kullanımı, - Yetkili olmayan kişiler tarafından makineye müdahalelerde bulunulması. 5) İmalatçı şirket; tüketim malzemelerini ve de makinenin normal işletimi sonucunda değişmesi gereken parçaları, garanti kapsamının dışında tutmaktadır. 6) Garanti, ürünün yenileştirme ve iyileştirme amacı ile yapılan eklentilerini hariçte bırakılmaktadır. 7) Garanti, garanti süresi boyunca gerekli olabilecek ayarlama ve bakım işlemlerini kapsamamaktadır. 8) Taşıma esnasında meydana gelecek hasarlar, garanti kapsamındaki hakları taşımacıdan talep etmek için ivedilikle bildirilmelidir. 9) Makineye kurulmuş olan başka marka motorlar için (Briggs ve Stratton, Tecumseh, Kawasaki, Honda, ve diğerleri), garanti; o motor imalatçıları tarafından verilir. 10) Garanti, uzun süreli kullanımdan kaynaklanan zorlamalı süspansiyon ve makine anızlarının, doğrudan ya da dolaylı olarak, kişilere ve eşyalara verdiği hasarları kapsamaz.

MODELO - MONTELO

SERIAL No
ΔΙΑΔΟΧΙΚΟΣ
ΑΡΙΘΜΟΣ

COMPRADOR - ΑΓΟΡΑΣΜΕΝΟ ΑΠΟ ΤΟΝ ΚΥΡΙΟ

DATA - ΗΜΕΡΟΜΗΝΙΑ

DISTRIBUIDOR - ΚΑΤΑΣΤΗΜΑ ΠΩΛΗΣΗΣ

MODEL

SERİ No:

SATIN ALAN BAY

TARİH

BAYİ

Νόο εννιάρ! Ανενε απενας εν κασο δε πεδιδο δε ασσιστάνκια τέκνικα.
Μην το στείλετε! Επισυνάπτεται μόνο σε περίπτωση αίτησης τεκνικής εγγύησης.

Göndermek için deęildir! Sadece teknik garanti için tüm nihai talepleri yollayınız.

ZÁRUKA A SERVIS

ГАРАНТИЙНЫЙ ТАЛОН

KARTA GWARANCYJNA

Záruční podmínky platí tak, jak jsou popsány v záručním listě prodejce. Servis v české republice a na Slovensku provádí firma MOUNTFIELD ve svých prodejnách, specializovaných servisních střediscích a přes své dealery.

Данное изделие разработано и произведено в соответствии с самыми современными технологиями. Фирма-изготовитель дает гарантию на свои изделия в течение 24 месяцев со дня покупки при условии, что они применяются для личного и непрофессионального пользования. В случае профессионального использования гарантия действует в течение 12 месяцев.

Niniejsze urządzenie zostało zaprojektowane i wykonane przy wykorzystaniu najnowocześniejszych technik produkcyjnych. Producent udziela gwarancji na swoje wyroby na okres dwudziestu czterech (24) miesięcy od daty zakupu do celów prywatnych i hobbystycznych. W przypadku używania produktu do zastosowań profesjonalnych okres gwarancyjny ograniczony jest do 12 miesięcy.

Общие гарантийные условия

- 1) Гарантийный срок устанавливается, начиная с момента приобретения данного изделия. Компания через свою торговую сеть и сеть центров технической поддержки обеспечивает бесплатную замену деталей, имеющие дефекты исходных материалов, изготовления или сборки. Договор гарантии не влияет на права покупателя, обеспечиваемые законодательством в отношении последствий дефектов или брака проданного изделия.
- 2) Технический персонал фирмы выполнит гарантийные работы максимально быстро в пределах времени, определяемых организационными требованиями.
- 3) **Для получения гарантийного обслуживания необходимо предъявить уполномоченным представителям полностью заполненный нижеприведенный гарантийный талон с печатью дилера, а также чек, подтверждающий дату покупки.**
- 4) Изделие не подлежит гарантийному обслуживанию:
 - при очевидном отсутствии обслуживания изделия;
 - в случае нарушения условий эксплуатации изделия или нарушения конструкции;
 - использования ненадлежащего топлива или смазки;
 - использования запчастей или принадлежностей, не являющихся фирменными;
 - если ремонт изделия производился самостоятельно или неавторизованной мастерской.
- 5) Фирма-изготовитель не предоставляет гарантии на быстроизнашивающиеся узлы и расходные материалы.
- 6) Гарантия не включает в себя операции по апгрейдингу или улучшению изделия.
- 7) Гарантия не включает в себя операции по запуску и техобслуживанию, произведенные в период гарантийного срока.
- 8) Претензии по повреждениям, причиненным при транспортировке, должны немедленно предъявляться транспортировщику, в противном случае условия гарантии будут считаться нарушенными.
- 9) Для двигателей других марок (Briggs & Stratton, Tecumseh, Kawasaki и т.д.), установленных на наших изделиях, сохраняется гарантия их производителей.
- 10) Гарантия не покрывает прямой или косвенный ущерб, могущий быть причиненным людям или их собственности, вследствие неисправности изделия или его вынужденного простоя.

Ogólne warunki gwarancji

- 1) Gwarancja obowiązuje począwszy od dnia zakupu. Producent, poprzez sieć sprzedaży i obsługi technicznej, wymienia bezpłatnie części z wadami materiałowymi, wadami powstałymi w toku obróbki oraz wadami produkcyjnymi. Gwarancja nie znosi prawa nabywcy przewidzianego w kodeksie cywilnym i dotyczącego roszczeń w wyniku wad i uszkodzeń spowodowanych przez sprzedany przedmiot.
- 2) Personel techniczny przystąpi do naprawy w czasie, na który pozwolą wymagania organizacyjne, zawsze najszybciej jak to możliwe.
- 3) **Aby skorzystać z naprawy gwarancyjnej, konieczne jest przedstawienie autoryzowanym pracownikom obsługi poniższej karty gwarancyjnej, ostemplowanej przez sprzedawcę, wypełnionej we wszystkich swoich częściach oraz faktury zakupu lub paragonu lub też innego wymaganego prawnie dokumentu sprzedaży z odnotowaną datą zakupu.**
- 4) Utrata gwarancji następuje w przypadku:
 - Widocznego braku konserwacji.
 - Nieprawidłowego użytkowania wyrobu lub jego przeróbek.
 - Stosowania niewłaściwych smarów lub paliwa.
 - Stosowania nieoryginalnych części zamiennych lub akcesoriów.
 - Wykonywania napraw przez osoby nieupoważnione.
- 5) Producent nie obejmuje gwarancją części podlegających normalnemu zużyciu podczas pracy urządzenia.
- 6) Gwarancja nie obejmuje prac mających na celu unowocześnienie i ulepszenie produktu.
- 7) Gwarancja nie obejmuje ustawienia ani czynności konserwacyjnych które będą konieczne w okresie gwarancji.
- 8) Ewentualne uszkodzenia powstałe podczas transportu powinny zostać natychmiastowo zgłoszone przewoźnikowi pod groźbą utraty gwarancji.
- 9) Dla silników innych marek (Briggs & Stratton, Tecumseh, Kawasaki, Honda, itp.) montowanych w naszych urządzeniach obowiązuje gwarancja udzielona przez producenta silnika.
- 10) Gwarancja nie obejmuje ewentualnych szkód, bezpośrednio lub pośrednio wyrządzonych osobom lub rzeczom z powodu usterek w urządzeniu lub wynikłych z wymuszonego przedłużonego przestoju w pracy urządzenia.

МОДЕЛЬ - MODEL

DATA - DÁTUM

СЕРИЙНЫЙ НОМЕР
NR. FABRYCZNY

ПРОДАВЕЦ - SPRZEDAWCA

ПОКУПАТЕЛЬ - KUPUJĄCY

Не присылать отдельно! Приложить к заявке на оказание гарантийной технической помощи.
Nie wysyłać! Dołączyć tylko do żądanej ewentualnie gwarancji technicznej.

- P** **ATENÇÃO!** - Este manual deve acompanhar a máquina durante toda a sua vida útil.
- GR** **ΠΡΟΣΟΧΗ!** - Το παρόν εγχειρίδιο πρέπει να συνοδεύει το μηχάνημα καθ'όλη τη διάρκεια ζωής του.
- TR** **DİKKAT!** – Bu kılavuz, daima makinanın yanında bulundurulmalıdır.
- CZ** **UPOZORNĚNÍ!** – Tento návod musí být dostupný k použití po celou dobu životnosti přístroje.
- RUS** **UK** **ВНИМАНИЕ!** – Настоящая инструкция должна сопровождать изделие во время всего срока его службы.
- PL** **UWAGA!** - Niniejsza instrukcja powinna towarzyszyć urządzeniu przez cały okres jego eksploatacji.

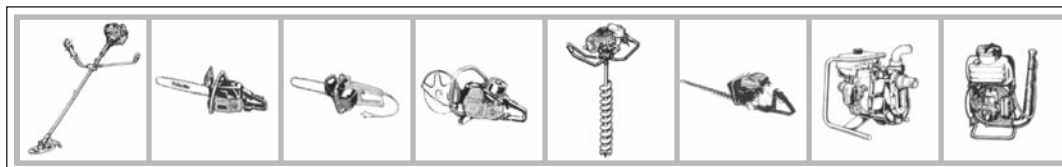

EMAK s.p.a. - Member of the YAMA group
42011 BAGNOLO IN PIANO (REGGIO EMILIA) ITALY
TEL. 0522956611 - TELEFAX 0522951555
EMAIL service@emak.it INTERNET <http://www.oleomac.it>

