



P MANUAL DE INSTRUÇÕES
GB OPERATOR'S INSTRUCTION BOOK
F MANUEL D'UTILISATION ET D'ENTRETIEN
RUS **UK** РУКОВОДСТВО ПО ЭКСПЛУАТАЦИИ
E MANUAL DE INSTRUCCIONES
中文 操作手册



GS 44 (42.9 cm³)

P - Modelo não disponível para os mercados UE
GB - Model not available for EU markets
F - Modèle non disponible pour les pays UE
RUS-UK - Данная модель не поставляется на рынки Европейского Союза
E - Modelo no disponible para los mercados UE
中文 - 欧盟市场不预备的型号

Mod. 8850230072 - Apr/2010



we care

Quality Ethics Environment
ISO 9001 - SA 8000 - ISO 14001



our power, your passion

P**INTRODUÇÃO****TRADUÇÃO DAS INSTRUÇÕES ORIGINAIS**

Para um emprego correto da motosserra e para evitar acidentes, não iniciar o trabalho sem ter lido este manual com a máxima atenção. Neste manual encontram-se as descrições de funcionamento dos diversos componentes e as instruções para o necessário controle e para a manutenção.

N.B. As descrições e as ilustrações contidas neste manual não se consideram rigorosamente obrigatórias. A Empresa reserva-se o direito de realizar modificações sem ter que atualizar cada vez este manual.

GB**INTRODUCTION****TRANSLATION OF ORIGINAL INSTRUCTIONS**

To correctly use the chainsaw and prevent accidents, do not start work without having first carefully read this manual. You will find explanations concerning the operation of the various parts plus instructions for necessary checks and relative maintenance.

Note: Illustrations and specifications in this manual may vary according to Country requirements and are subject to change without notice by the manufacturer.

F**INTRODUCTION****TRADUCTION DES INSTRUCTIONS ORIGINALES**

Pour un emploi correct de la tronçonneuse et pour éviter les accidents, ne commencez pas le travail sans avoir d'abord lu attentivement le manuel. Vous trouverez les descriptions du fonctionnement des divers composants et les instructions pour les contrôles nécessaires et pour l'entretien.

N.B. Les descriptions et les illustrations contenues dans ce manuel n'engagent pas rigoureusement le constructeur. La société se réserve le droit d'apporter d'éventuelles modifications sans devoir mettre à jour à chaque fois le manuel.

RUS**UK****ВВЕДЕНИЕ****ПЕРЕВОД ОРИГИНАЛЬНЫХ ИНСТРУКЦИЙ**

Для правильного использования цепных пил, во избежание несчастных случаев, нельзя начинать работу без тщательного изучения настоящей инструкции. Вы найдете здесь пояснения относительно работы различных узлов цепной пилы, а также указания по необходимым проверкам и обслуживанию.

ВНИМАНИЕ: Иллюстрации и спецификации в данной инструкции могут быть без уведомления изменены производителем, в соответствии с требованиями страны, где производится продажа настоящего изделия.

E**INTRODUCCION****TRADUCCIÓN DE LAS INSTRUCCIONES ORIGINALES**

Para una correcta utilización de la motosierra y para evitar accidentes, no empiece a trabajar sin haber leído atentamente este manual. Ud. encontrará las explicaciones de funcionamiento de los diferentes componentes y las instrucciones para el control y mantenimiento de la motosierra.

P.D. Las descripciones contenidas en el presente manual no se consideran rigurosamente obligatorias. La empresa se reserva el derecho de aportar eventuales modificaciones sin obligarse a poner al día este manual.

中文**简介****原文说明的翻译**

为确保油锯使用正确，以免发生事故，在未有认真阅读此手册前，请不要开始工作。从中您将了解到各部分操作的有关说明以及必要时检查和维护的有关指导。

注意：手册中的特征说明可能会根据不同国家的需要有所变化，并不需制造商注明。

**ATENÇÃO!!!****RISCO DE PREJUÍZO AUDITIVO**

NAS NORMAIS CONDIÇÕES DE UTILIZAÇÃO, ESTA MÁQUINA PODE COMPORTAR PARA O OPERADOR ENCARREGADO UM NÍVEL DE EXPOSIÇÃO PESSOAL DIÁRIA AO RUÍDO IGUAL OU SUPERIOR A

85 dB(A)**ВНИМАНИЕ!!!****ОПАСНОСТЬ ПОРАЖЕНИЯ ОРГАНОВ СЛУХА**

ПРИ НОРМАЛЬНЫХ УСЛОВИЯХ ЭКСПЛУАТАЦИИ ОПЕРАТОР ДАННОЙ МАШИНЫ МОЖЕТ ЕЖЕДНЕВНО ПОДВЕРГАТЬСЯ ВОЗДЕЙСТВИЮ УРОВНЯ ШУМА, РАВНОГО ИЛИ БОЛЬШЕГО

85 дБ(А)**WARNING!!!****RISK OF DAMAGING HEARING**

IN NORMAL CONDITIONS OF USE, THIS MACHINE MAY INVOLVE A DAILY LEVEL OF PERSONAL EXPOSURE TO NOISE FOR THE OPERATOR EQUAL TO OR GREATER THAN

85 dB(A)**ATENCION!!!****RIESGO DE DAÑO AUDITIVO**

EN NORMALES CONDICIONES DE UTILIZACIÓN, ESTA MAQUINA PUEDE TOLERAR, PARA EL OPERADOR ENCARGADO, UN NIVEL DE EXPOSICIÓN DIARIO A RUÍDO EQUIVALENTE O SUPERIOR A

85 dB(A)**ATTENTION!!!****DANGER D'ATTEINTE A L'OUIE**

L'OPERATEUR UTILISANT NORMALEMENT CETTE MACHINE PEUTS S'EXPOSER QUOTIDIENNEMENT A UN BRUIT EGAL OU DEPASSANT

85 dB(A)**警告!!!****危害听力**

一般情况下，该机器免不了要操作者承受相当于或高于日常

85分贝

水平的噪音。

P INDICE

INTRODUÇÃO _____	2	UTILIZAÇÃO _____	26
EXPLICAÇÃO DOS SÍMBOLOS E ADVERTÊNCIAS DE SEGURANÇA _____	4	MANUTENÇÃO _____	34
COMPONENTES DA MOTOSERRA _____	5	ARMAZENAGEM _____	40
NORMAS DE SEGURANÇA _____	6	DADOS TECNICO _____	44
MONTAGEM DA BARRA E CORRENTE _____	12	TABELA DE MANUTENÇÃO _____	46
PARA DAR PARTIDA _____	14	RESOLUÇÃO DE PROBLEMAS _____	49
PARAGEM DO MOTOR _____	24	CERTIFICADO DE GARANTIA _____	52

GB CONTENTS

INTRODUCTION _____	2	USE _____	26
EXPLANATION OF SYMBOLS AND SAFETY WARNINGS _____	4	MAINTENANCE _____	34
CHAIN SAW COMPONENTS _____	5	STORAGE _____	40
SAFETY PRECAUTION _____	6	TECHNICAL DATA _____	44
FITTING THE BAR AND CHAIN _____	12	MAINTENANCE CHART _____	46
STARTING _____	14	TROUBLE SHOOTING CHART _____	49
STOPPING THE ENGINE _____	24	WARRANTY CERTIFICATE _____	52

F INDEX

INTRODUCTION _____	2	ENTRETIEN _____	34
EXPLICATION DES SYMBOLES ET REGLES DE SECURITE _____	4	REMISSAGE _____	40
COMPOSANTS DE LA TRONCONEUSE _____	5	DONNEES TECHNIQUES _____	44
NORMES DE SECURITE _____	7	TABEAU D'ENTRETIEN _____	47
MONTAGE GUIDE ET CHAINE _____	12	RÉSOLUTION DES PROBLÈMES _____	50
MISE IN ROUTE _____	14	CERTIFICAT DE GARANTIE _____	52
ARRET DU MOTEUR _____	24		
UTILISATION _____	26		

RUS UK СОДЕРЖАНИЕ

ВВЕДЕНИЕ _____	2	ПРАВИЛА ПОЛЬЗОВАНИЯ _____	27
ЗНАЧЕНИЕ ПРЕДУПРЕДИТЕЛЬНЫХ СИМВОЛОВ И ПРАВИЛА БЕЗОПАСНОСТИ _____	4	ТЕХНИЧЕСКОЕ ОБСЛУЖИВАНИЕ _____	35
ДЕТАЛИ ЦЕПНОЙ ПИЛЫ _____	5	ХРАНЕНИЕ _____	41
МЕРЫ ПРЕДОСТОРОЖНОСТИ _____	8	ТЕХНИЧЕСКИЕ ХАРАКТЕРИСТИКИ _____	44
УСТАНОВКА ШИНЫ И ЦЕПИ _____	13	ТАБЛИЦА ТЕХОБСЛУЖИВАНИЯ _____	48
ВКЛЮЧЕНИЕ _____	15	ПОИСК И УСТРАНЕНИЕ НЕИСПРАВНОСТЕЙ _____	51
ОСТАНОВКА ДВИГАТЕЛЯ _____	25	ГАРАНТИЙНЫЙ СЕРТИФИКАТ _____	53

E INDICE

INTRODUCCION _____	2	UTILIZACION _____	27
EXPLICACION SIMBOLOS Y ADVERTENCIÁS DE SEGURIDAD _____	4	MANTENIMIENTO _____	35
COMPONENTES DE LA MOTOSIERRA _____	5	ALMACENAJE _____	41
NORMAS DE SEGURIDAD _____	8	DATOS TECNICOS _____	44
MONTAJE DE LA BARRA Y LA CADENA _____	13	TABLA DE MANTENIMIENTO _____	48
PUESTA EN MARCHA _____	15	RESOLUCIÓN DE PROBLEMAS _____	51
PARADA DEL MOTOR _____	25	CERTIFICADO DE GARANTIA _____	53

中文 内容

简介 _____	2	维修保养 _____	35
符号说明及安全警告 _____	4	贮存 _____	41
油锯组成 _____	5	技术参数 _____	44
安全措施 _____	9	保养表格 _____	48
导板和链条的安装 _____	13	问题解决办法 _____	51
启动 _____	15	担保书 _____	53
发动机熄火 _____	25		
使用 _____	27		

P EXPLICAÇÃO DE SIMBOLOS E ADVERTÊNCIAS DE SEGURANÇA

RUS UK ОБЪЯСНЕНИЕ СИМВОЛОВ И ПРАВИЛА БЕЗОПАСНОСТИ

GB EXPLANATION OF SYMBOLS AND SAFETY WARNINGS

E EXPLICACION SIMBOLOS Y ADVERTENCIAS DE SEGURIDAD

F EXPLICATION DES SYMBOLES ET REGLES DE SECURITE

中文 符号解释及安全警告

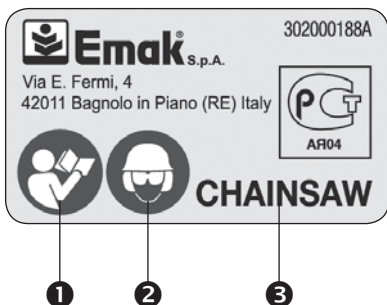

- P**
- 1 - Antes de utilizar a máquina, leia o manual de instruções
 - 2 - Usar capacete, botas, macacão e protetor auricular
 - 3 - Tipo de máquina: **MOTOSSERRA**
 - 4 - Número de série
 - 5 - Ano de fabrico

- RUS**
- 1 - Перед использованием пилы ознакомьтесь с инструкцией по эксплуатации и техобслуживанию
- UK**
- 2 - Надевайте защитные очки, каску и наушники
 - 3 - Тип машины: **ЦЕПНАЯ ПИЛА**
 - 4 - Серийный номер
 - 5 - Год выпуска



- GB**
- 1 - Read operator's instruction book before operating this machine.
 - 2 - Wear head, eye and ear protection.
 - 3 - Type of machine: **CHAINSAW.**
 - 4 - Serial number
 - 5 - Year of manufacture

- E**
- 1 - Antes de utilizar esta máquina, leer el manual de instrucciones.
 - 2 - Llevar casco, gafas y auriculares de protección.
 - 3 - Tipo de máquina: **MOTOSIERRA.**
 - 4 - Número de serie
 - 5 - Año de fabricación

- F**
- 1 - Lire le manuel avant d'utiliser cette machine.
 - 2 - Porter casque, visière et protège-oreilles.
 - 3 - Type de machine : **TRONÇONNEUSE.**
 - 4 - Numéro de série
 - 5 - Année de construction

- 中文**
- 1 - 操作机器前请认真阅读操作者手册。
 - 2 - 穿戴头、眼、耳保护用品。
 - 3 - 机器类型: 链锯
 - 4 - 系列号
 - 5 - 生产年份

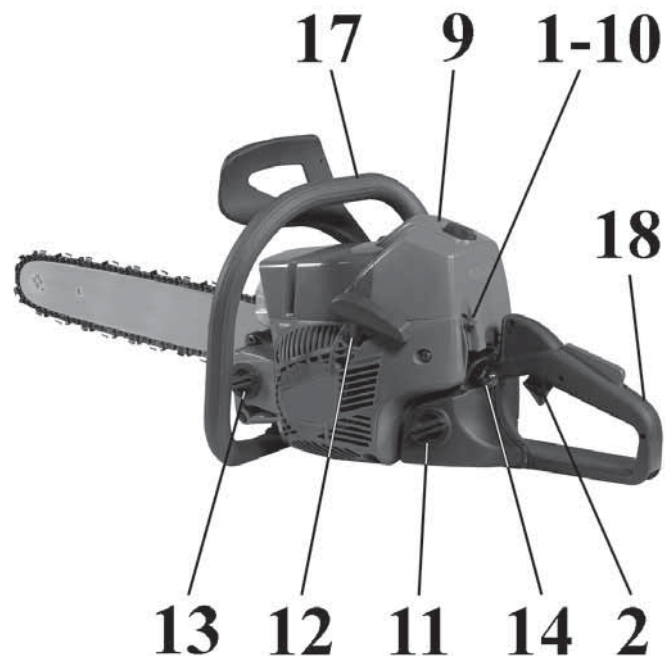
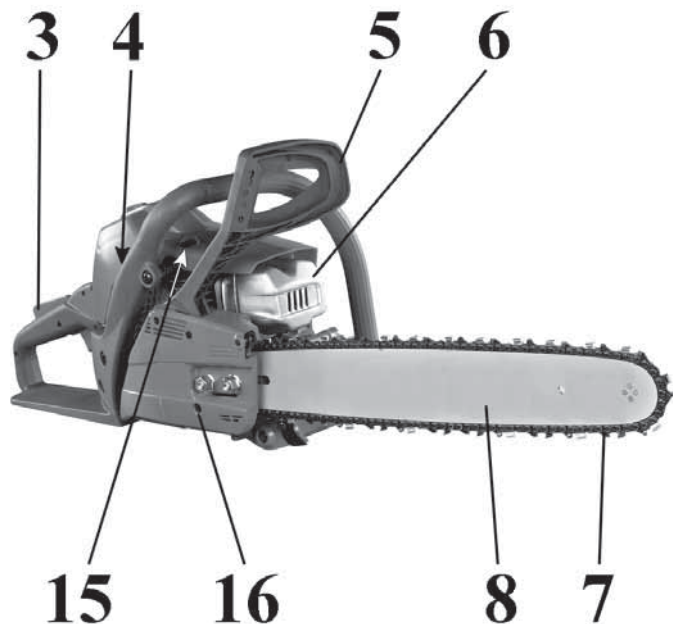

P COMPONENTES DA MOTOSERRA

- | | |
|--|--|
| 1 - Alavanca de comando start | 11 - Tapa do depósito de combustível |
| 2 - Alavanca de acelerador | 12 - Pega de arranque |
| 3 - Alavanca de paragem do acelerador | 13 - Tapa do depósito de óleo |
| 4 - Parafusos de regulação do carburador | 14 - Bulbo primer |
| 5 - Alavanca de freio inercial | 15 - Valvula de decompressão |
| 6 - Painela de escape | 16 - Parafuso tensor da corrente lateral |
| 7 - Corrente | 17 - Pega dianteira |
| 8 - Barra | 18 - Pega traseira |
| 9 - Tapa do filtro de ar | |
| 10 - Interruptor de massa | |

GB CHAIN SAW COMPONENTS

- | | |
|----------------------------------|------------------------------------|
| 1 - Choke lever | 10 - On/off switch |
| 2 - Throttle trigger | 11 - Fuel tank cap |
| 3 - Throttle trigger lockout | 12 - Starter handle |
| 4 - Carburetor adjustment screws | 13 - Oil tank cap |
| 5 - Inertial brake lever | 14 - Primer bulb |
| 6 - Exhaust muffler | 15 - Decompression valve |
| 7 - Chain | 16 - Lateral chain tensioner screw |
| 8 - Guide bar | 17 - Front handle |
| 9 - Air filter cover | 18 - Rear handle |

F COMPOSANTS DE LA TRONCONNEUSE

- | | |
|--------------------------------|--------------------------------------|
| 1 - Levier starter | 10 - Interrupteur de masse |
| 2 - Levier accélérateur | 11 - Bouchon réservoir carburant |
| 3 - Levier accélérateur bloqué | 12 - Poignée démarrage |
| 4 - Vis réglage carburateur | 13 - Bouchon réservoir huile |
| 5 - Levier frein inertiel | 14 - Pompe primer |
| 6 - Pot d'échappement | 15 - Valve de décompression |
| 7 - Chaîne | 16 - Vis tendeuse de chaîne latérale |
| 8 - Guide | 17 - Poignée avant |
| 9 - Couvercle filtre air | 18 - Poignée arrière |

RUS UK ДЕТАЛИ ЦЕПНОЙ ПИЛЫ

- | | |
|-----------------------------------|------------------------------------|
| 1 - Рычаг управления стартером | 10 - Выключатель массы |
| 2 - Рычаг акселератора | 11 - Крышка лючка топливного бака |
| 3 - Рычаг остановки акселератора | 12 - Ручка стартера |
| 4 - Винты регулировки карбюратора | 13 - Крышка лючка масляного бака |
| 5 - Рычаг инерционного тормоза | 14 - Кнопка подсаживающего насоса |
| 6 - Глушитель | 15 - Декомпрессионный клапан |
| 7 - Цепь | 16 - Винт бокового натяжителя цепи |
| 8 - Шина | 17 - Передняя рукоятка |
| 9 - Крышка воздушного фильтра | 18 - Задняя рукоятка |

E COMPONENTES DE LA MOTOSIERRA

- | | |
|------------------------------------|---|
| 1 - Palanca cebador | 11 - Tapón depósito combustible |
| 2 - Palanca del acelerador | 12 - Empuñadura |
| 3 - Palanca de tope del acelerador | 13 - Tapón depósito aceite |
| 4 - Tornillo regulación carburador | 14 - Burbuja primer |
| 5 - Palanca freno inercial | 15 - Válvula de descompresión |
| 6 - Silenciador | 16 - Tornillo lateral para tensar la cadena |
| 7 - Cadena | 17 - Empuñadura delantera |
| 8 - Barra | 18 - Empuñadura trasera |
| 9 - Tapa filtro | |
| 10 - Interruptor de masa | |

中文 油锯组成

- | | |
|------------|--------------|
| 1 - 阻风门 | 10 - 开关 |
| 2 - 油门 | 11 - 燃料箱盖 |
| 3 - 油门保险 | 12 - 启动手柄 |
| 4 - 怠速螺钉 | 13 - 机油箱盖 |
| 5 - 制动装置 | 14 - 注油管 |
| 6 - 废气消音器 | 15 - 注油管 |
| 7 - 链条 | 16 - 侧链条张紧螺丝 |
| 8 - 导板 | 17 - 前手柄 |
| 9 - 空气过滤器盖 | 18 - 后手柄 |

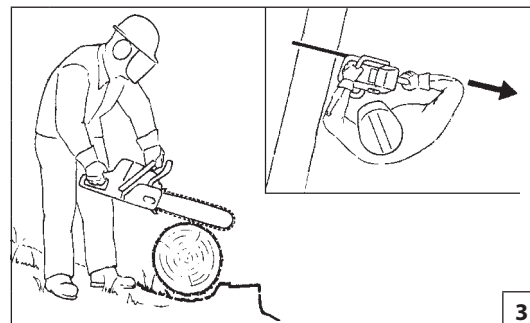
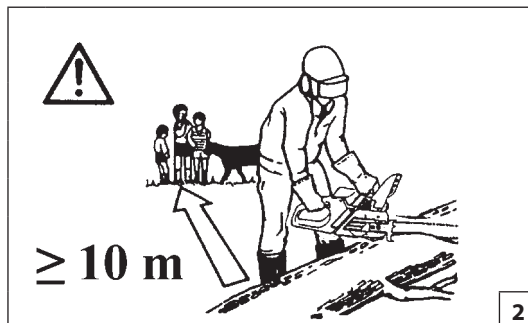

Português

English

NORMAS DE SEGURANÇA

SAFETY PRECAUTIONS

⚠ ATENÇÃO: Se utilizarem corretamente a motosserra, terão um instrumento de trabalho cómodo, rápido e eficaz; se utilizarem de modo incorreto ou sem as devidas precauções pode-se transformar num instrumento perigoso. Para que o vosso trabalho seja sempre agradável e seguro, queiram respeitar escrupulosamente as normas de segurança indicadas a seguir e no decorrer do manual.

⚠ ATENÇÃO: O sistema de arranque da sua unidade produz um campo electromagnético de intensidade muito baixa. Este campo pode interferir com alguns pacemaker. Para reduzir o risco de lesões graves ou mortais, as pessoas com pacemaker deverão consultar o seu médico e o fabricante do pacemaker antes de utilizar esta máquina.

⚠ ATENÇÃO! – A regulamentação nacional pode limitar o uso da máquina.

- 1- Não utilize a motosserra antes de tomar totalmente conhecimento do modo específico de utilização do aparelho. Antes da primeira experiência, o operador deve praticar antes da utilização no campo.
- 2- A motosserra deve ser utilizada somente por pessoas adultas, em boas condições físicas e com o conhecimento das normas de uso.
- 3- Não utilize a motosserra quando estiver fisicamente fatigado, ou quando tiver bebido álcool, ou tomado drogas ou medicamentos (Fig. 1).
- 4- Não use cachecol, pulseiras ou outras coisas que possam se prender na máquina ou na corrente. Use roupas aderentes com proteção contra os cortes (vide pag. 10 - 11).
- 5- Use sapatos protetivos anti-deslize, luvas, óculos de proteção, protetor auricular e capacete antichoque (vide pag. 10 - 11).
- 6- Não permita que outras pessoas permaneçam no raio de ação da motosserra durante o arranque e o corte (Fig. 2).
- 7- Não inicie o corte até que a área de trabalho não estiver completamente limpa e livre. Não corte em proximidades de cabos elétricos.
- 8- Corte sempre em posição estável e segura (Fig. 3).
- 9- Ponha a motosserra a trabalhar só em lugares bem arejados, não utilize em atmosfera explosiva, inflamável ou em ambientes

fechados (Fig. 4).

- 10- Não toque a corrente ou efetue a manutenção quando o motor estiver em funcionamento.
- 11- É proibido aplicar à tomada de força da motosserra um dispositivo que não seja o fornecido pelo fabricante.
- 12- Mantenha todas as etiquetas com os sinais de perigo e de segurança em perfeitas condições. Em caso de danos ou deterioramentos, é necessário substituir as etiquetas imediatamente (vide pag. 4).
- 13- Não utilize a máquina para usos diferentes dos indicados no manual (vide pag. 32).
- 14- Não abandonar a máquina com o motor ligado.
- 15- Controle diariamente a motosserra para assegurar-se que cada dispositivo, de segurança ou não, funcione.
- 16- Siga sempre as nossas instruções e as operações de manutenção.
- 17- Não trabalhe com uma motosserra estragada, mal consertada, mal montada ou modificada abusivamente. Não tire ou estrague ou torne ineficaz nenhum dispositivo de segurança. Utilize só barras com comprimento indicado na tabela.
- 18- Não efetue nunca operações ou reparações que não sejam de manutenção normal. Dirija-se às oficinas especializadas e autorizadas.
- 19- Não oponha em movimento a motosserra sem o cárter cobre-corrente.
- 20- No caso em que for necessário pôr a motosserra fora de serviço, não a largue no ambiente, mas entregue-a ao revendedor que providenciará para a sua correta colocação.
- 21- Entregue ou empreste a motosserra somente para pessoas expertas e com o conhecimento do funcionamento e da correta utilização da máquina. Entregue também o manual com as instruções de utilização, para que seja lido antes de começar o trabalho.
- 22- Dirija-se sempre ao seu revendedor para qualquer esclarecimento ou intervenção prioritária.
- 23- Guarde com cuidado o presente Manual e consulte-o todas as vezes antes de utilizar a máquina.

⚠ WARNING - If correctly used, the chainsaw is a quick, easy to handle and efficient tool; if used improperly or without the due precautions it could become a dangerous tool. For pleasant and safe work, always strictly comply with the safety rules that follow and throughout this manual.

⚠ WARNING: The ignition system of your machine produces an electromagnetic field of very low intensity. This field could interfere with certain pacemakers. To reduce the risk of serious or fatal injury, persons with pacemakers should consult their doctor or the manufacturer of the pacemaker before using this machine.

⚠ WARNING: – National regulations could limit use of the machine.

- 1 - Do not use the chainsaw until you have completely understood the specific operating methods. First time users must familiarize themselves thoroughly with the operation of the machine before working in the field.
- 2 - The chainsaw must only be used by adults in good physical condition with knowledge of the operating instructions.
- 3 - Do not use the chainsaw when you are physically tired or if you have taken alcohol, drugs, or medication (Fig. 1).
- 4 - Never wear scarves, bracelets or anything else which could be taken up by the machine or chain. Wear close-fitting safety clothing (look pag. 10-11).
- 5 - Wear protective non-slip safety shoes, gloves, glasses, ear protection and safety helmet (look pag. 10-11).
- 6 - Never allow bystanders to remain within your working area when starting or cutting with the saw (Fig. 2).
- 7 - Do not start cutting until you have a clear work area. Do not cut near electric cables.
- 8 - Always cut from a firm-footed and safe position (Fig. 3).
- 9 - Only use the chainsaw in well-ventilated places, do not operate the chainsaw in explosive or flammable

--	--	--	--

English	Français	
SAFETY PRECAUTIONS	NORMES DE SECURITE	
<p>atmospheres or in closed environments (Fig. 4).</p> <p>10 - Never touch the chain or attempt to service the saw while the engine is running.</p> <p>11 - It is prohibited to fit any device other than that supplied by the manufacturer.</p> <p>12 - All labels with health hazards must be kept in good conditions. In case of damage or deterioration, immediately substitute them (see pag.4).</p> <p>13 - Do not utilize the machine for uses different from the ones specified in the manual (see pag. 32).</p> <p>14 - Never leave the machine unattended with the engine running.</p> <p>15 - Check the chainsaw each day to ensure that each device, whether for safety or otherwise, is functional.</p> <p>16 - Always follow the manufacturer's instructions for the maintenance operations.</p> <p>17 - Never use a damaged, modified, or improperly repaired or assembled chainsaw. Do not remove, damage or deactivate any of the safety devices. Only use bars of the length indicated in the table.</p> <p>18 - Never carry out operations or repairs on your own that are other than routine maintenance. Call specialised and authorised workshops only.</p> <p>19 - Never start up the chainsaw without the chain cover fitted.</p> <p>20 - If your chainsaw is no longer usable, dispose of it properly without damaging the environment by handing it in to your local Dealer who will arrange for its correct disposal.</p> <p>21 - Only loan your saw to expert users who are completely familiar with saw operation and correct use. Give other users the manual with operating instructions, which they should read before using the saw.</p> <p>22 - All saw service, other than the operations shown in the present manual, should be performed by competent personnel.</p> <p>23 - Keep this manual on hand and consult it before each use of the tool.</p>	<p>⚠ ATTENTION - Si vous utilisez correctement la tronçonneuse, vous aurez un instrument de travail rapide, pratique et efficace; utilisé de façon non correcte ou sans adopter les précautions nécessaires, cet instrument pourrait s'avérer dangereux. Pour que votre travail soit toujours agréable et sûr, respectez scrupuleusement les mesures de sécurité reportées ici et au cours du manuel.</p> <p>⚠ ATTENTION : Le système de mise en marche de l'unité produit un champ électromagnétique de très basse intensité. Ce champ peut créer des interférences avec certains pacemakers. Pour réduire le risque de lésions graves ou mortelles, les porteurs de pacemaker devraient consulter leur médecin et le fabricant du pacemaker avant d'utiliser cette machine.</p> <p>⚠ ATTENTION ! – Certains règlements nationaux pourraient limiter l'utilisation de la tronçonneuse.</p> <ol style="list-style-type: none"> 1 - N'utilisez la tronçonneuse que lorsque vous aurez appris à le faire. L'opérateur inexpert devrait s'exercer avant d'utiliser la machine sur le terrain. 2 - La tronçonneuse ne doit être utilisée que par des adultes en bonnes conditions physiques et ayant pris connaissance. 3 - N'utilisez pas la tronçonneuse si vous êtes physiquement fatigué ou sous l'influence de l'alcool, de drogues ou de médicaments (Fig. 1). 4 - Ne portez pas d'écharpe, de bracelets ou d'autres objets qui pourraient se prendre dans la machine ou dans la chaîne. Utilisez des vêtements adhérents pourvus de protection anti-coupure (voir pag. 10-11). 5 - Portez des chaussures de protection antidérapantes, des gants, des lunettes, des protège-oreilles et un casque antichoc (voir pag. 10-11). 6 - Veillez à ce que personne ne se trouve dans le rayon d'action de la tronçonneuse, pendant la mise en route et la coupe (Fig. 2). 7 - Ne commencez pas la coupe tant que l'espace dans lequel vous devez travailler n'est pas totalement propre et libre. Ne coupez pas à proximité de fils électriques. 	<ol style="list-style-type: none"> 8 - Coupez toujours en position stable et sûre (Fig. 3). 9 - N'utilisez la tronçonneuse que dans des endroits bien aérés, ne l'utilisez pas dans des atmosphères explosives ou inflammables ou dans des endroits clos (Fig. 4). 10 - Ne touchez pas à la chaîne et n'effectuez aucun entretien lorsque le moteur tourne. 11 - Il est interdit d'appliquer sur la prise de force de la tronçonneuse des dispositifs non fournis par le constructeur. 12 - Veillez à ce que les étiquettes portant les signaux de danger et de sécurité soient toujours en parfait état. Si elles sont détériorées, remplacez-les sans délai (voir pag.4). 13 - N'utilisez pas la tronçonneuse dans un but autre que ceux indiqués dans le manuel (voir pag. 32). 14 - N'abandonnez pas la machine moteur en marche. 15 - Contrôlez la tronçonneuse tous les jours pour vous assurer que tous les dispositifs, de sécurité et autres, fonctionnent bien. 16 - Suivez toujours nos instructions pour les opérations d'entretien. 17 - Ne travaillez pas avec une tronçonneuse endommagée, mal réparée, mal montée ou modifiée arbitrairement. Évitez d'enlever, de détériorer ou de neutraliser les dispositifs de sécurité. Utilisez uniquement des guides de la longueur indiquée dans le tableau. 18 - N'effectuez jamais par vous-mêmes des opérations ou des réparations qui ne sont pas d'entretien normal. Adressez-vous seulement à des ateliers spécialisés et autorisés. 19 - Ne mettez pas la tronçonneuse en marche sans le carter de la chaîne. 20 - Si votre tronçonneuse ne marche plus, ne l'abandonnez pas dans la nature ! Appelez votre revendeur habituel, qui saura résoudre la situation. 21 - Ne prêtez votre tronçonneuse qu'à des personnes expertes qui sachent la faire fonctionner correctement. Donnez-leur aussi le manuel avec le mode d'emploi à lire avant de commencer à travailler. 22 - S'adresser a un revendeur pour toutes autres demandes ou pour une intervention prioritaire. 23 - Conservez ce manuel soigneusement et consultez-le à chaque fois que vous devrez utiliser la machine.

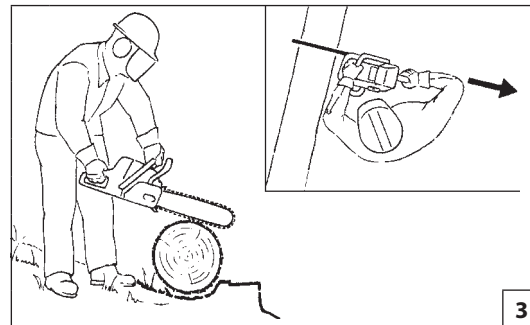
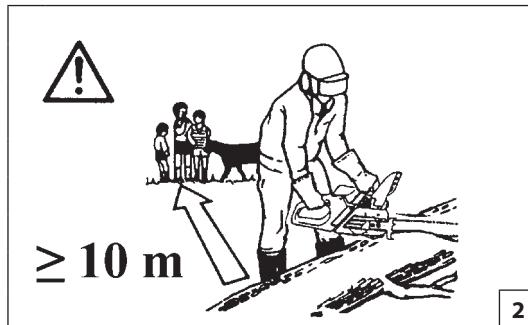

Русский	Español
---------	---------

МЕРЫ ПРЕДОСТОРОЖНОСТИ

NORMAS DE SEGURIDAD

- ⚠ ВНИМАНИЕ - Цепная пила при правильном использовании – это быстрый, удобный и эффективный инструмент, однако при неверном использовании или при несоблюдении должных мер предосторожности она может явиться источником опасности. Для того, чтобы Ваша работа всегда была приятной и безопасной, строго соблюдайте приведенные ниже и в других местах настоящей инструкции.**
 - ⚠ ВНИМАНИЕ! При включении вашей машины создается электромагнитное поле с очень малой напряженностью. Это поле может создать помехи для работы некоторых кардиостимуляторов. Во избежание риска серьезных или даже летальных последствий лица с вживленными кардиостимуляторами должны проконсультироваться со своим врачом и изготовителем кардиостимулятора перед тем, как приступать к эксплуатации машины.**
 - ⚠ ВНИМАНИЕ! - Использование машины может регламентироваться национальным законодательством.**
- 1- Используйте цепную пилу только после внимательного изучения правил ее эксплуатации. Не имеющий опыта пользователь должен потренироваться в работе с машиной перед тем, как приступать к ее практическому применению.
 - 2- Цепную пилу могут использовать только взрослые, знакомые с правилами ее эксплуатации и находящиеся в хорошей физической форме.
 - 3- Никогда не пользуйтесь цепной пилой, если Вы сильно устали или находитесь под влиянием алкоголя, наркотиков или лекарственных средств (Рис.1).
 - 4- Никогда не надевайте шарфов, браслетов или других вещей, которые могут быть захвачены пилой или цепью. Надевайте защищающую от порезов одежду, которая хорошо прилегает к телу (см. стр. 10 - 11).
 - 5- Работая с цепной пилой, надевайте нескользящую обувь, перчатки или рукавицы, защитные очки, наушники и каску (см. стр. 10 - 11).
 - 6- Не допускайте, чтобы в радиусе действия цепной пилы во время ее запуска или пилки находились другие лица (Рис.2).
 - 7- Не начинайте работу до тех пор, пока не освободите место работы. Не пользуйтесь пилой вблизи электрических кабелей.
 - 8- Всегда пилите, находясь в устойчивом и безопасном положении (Рис.3).
 - 9- Цепной пилой можно пользоваться только в хорошо проветриваемых местах, нельзя пользоваться в атмосфере

- насыщенной горючими или взрывоопасными парами или в закрытых помещениях (Рис.4).
- 10- Нельзя дотрагиваться цепи или проводить техобслуживание пилы при включенном двигателе
 - 11- К валу отбору мощности цепной пилы разрешается подсоединять только поставленные производителем приспособления.
 - 12- Сохраняйте в целости все этикетки с предохранительными символами или указаниями по безопасности. В случае повреждения или износа их следует немедленно заменить (стр. 4).
 - 13- Не используйте машину по назначению, отличному от указанного в настоящем руководстве (стр. 33).
 - 14- Не оставляйте без присмотра машину с включенным двигателем.
 - 15- Ежедневно проверяйте, чтобы все части пилы и защитные приспособления работали надлежащим образом.
 - 16- Всегда придерживайтесь наших указаний по проведению техобслуживания.
 - 17- Нельзя использовать неисправную, неправильно отремонтированную или неправильно установленную цепь или производить несанкционированные изменения в ее конструкции. Нельзя снимать, отключать или выводить из строя любые защитные устройства. Используйте шины только той длины, которая приведена в таблице.
 - 18- Не ремонтируйте цепную пилу самостоятельно и не проводите самостоятельно иных работ, выходящих за рамки текущего техобслуживания. Обращайтесь только в специализированные и авторизованные сервисные центры.
 - 19- Нельзя запускать пилу без защитного щитка цепи.
 - 20- При необходимости выведения цепной пилы из эксплуатации не бросайте ее, а сдайте своему дилеру, который произведет ее правильную утилизацию.
 - 21- Передавайте цепную пилу только тем лицам, которые умеют пользоваться пилой и знакомы с правилами ее эксплуатации. Передавать цепную пилу другим лицам следует только вместе с инструкцией, с которой следует ознакомиться перед началом работы.
 - 22- Всегда обращайтесь к своему дилеру для получения прочих разъяснений или при необходимости выполнения каких-либо операций.
 - 23- Тщательно сохраняйте настоящую инструкцию и консультируйтесь с ней перед каждым использованием пилы.

- ⚠ ATENCION - La motosierra, si se emplea bien, es un instrumento de trabajo cómodo y eficaz; si se usa incorrectamente o sin las debidas precauciones puede convertirse en un instrumento peligroso. Para que su trabajo sea siempre agradable y seguro, respete escrupulosamente las normas de seguridad indicadas a continuación en el presente manual.**
 - ⚠ ATENCIÓN: El sistema de encendido de su unidad produce un campo electromagnético de muy baja intensidad. Este campo puede interferir con algunos marcapasos. Para reducir el riesgo de lesiones graves o mortales, las personas con marcapasos deberían consultar a su médico y al fabricante del marcapasos antes de utilizar esta máquina.**
 - ⚠ ¡ATENCIÓN! – El uso de la máquina puede estar limitado por reglamentos nacionales.**
- 1- No use la motosierra si no conoce perfectamente las intrucciones para su empleo. El operador deberá ejercitarse antes de utilizar la máquina por primera vez.
 - 2- La motosierra debe de ser usada sólo por personas adultas, en buenas condiciones físicas y con conocimiento de las normas de uso.
 - 3- No usar la motosierra en condiciones de fatiga física o se encuentre bajo el efecto de alcohol, drogas o medicación (Fig. 1).
 - 4- No llevar bufandas, brazaletes o cualquier prenda que pueda engancharse en la máquina o en la cadena. Usar vestidos adherentes con protección anticorte (vea Pag. 10-11).
 - 5- Usar zapatos protectivos antideslizantes, guantes, gafas, auriculares y casco de protección (vea Pag. 10-11).
 - 6- No permitir que otras personas permanezcan en el radio de acción de la motosierra durante el arranque o el corte (Fig. 2).
 - 7- No iniciar el corte hasta que el área de trabajo no esté completamente limpia y despejada. No se deben de efectuar cortes en las cercanías de cables eléctricos.
 - 8- Cortar siempre en posición estable y segura (Fig. 3).

--	--	--	--

Español	中文	
NORMAS DE SEGURIDAD	安全措施	
<p>9- Usar la motosierra sólo en lugares bien ventilados, no usar en atmósfera explosiva, inflamable o en ambientes cerrados (Fig. 4).</p> <p>10- No tocar la cadena o efectuar el mantenimiento cuando el motor está funcionando.</p> <p>11- Está prohibido aplicar a la toma de fuerza de la motosierra dispositivos no suministrados por el fabricante.</p> <p>12- Mantenga todas las etiquetas con las señales de peligro y seguridad en perfectas condiciones. Si alguna se estropea, sustitúyala de inmediato (vea pag.4).</p> <p>13- No utilice la máquina para una aplicación distinta de las que se indican en el manual (vea pag. 33).</p> <p>14- No abandonar la máquina en el motor encendido.</p> <p>15- Controlar diariamente la motosierra para asegurarse de que funcionan todos los dispositivos.</p> <p>16- Seguir siempre nuestras instrucciones para las operaciones de mantenimiento.</p> <p>17- No trabajar con una motosierra dañada, mal reparada, mal montada o modificada arbitrariamente. No quite, dañe, o vuelva ineficaz ningún dispositivo de seguridad. Utilizar únicamente barras del largo indicado en el quadro.</p> <p>18- No efectuar nunca operaciones o reparaciones que no sean de normal mantenimiento. Dirigirse a talleres especializados y autorizados.</p> <p>19- No poner en marcha la motosierra sin el carter cubrecadena.</p> <p>20- Si se necesita poner fuera de servicio la motosierra, no se debe abandonar en el medio ambiente, se aconseja entregarla al Distribuidor que proveerá a su correcta colocación.</p> <p>21- Dar (prestar) la motosierra solamente a personas expertas o con conocimiento del funcionamiento y del correcto uso. Prestar conjuntamente el manual de instrucciones de uso, que se deberá leer antes de comenzar el trabajo.</p> <p>22- Dirigirse siempre a su vendedor para cualquier otra aclaración o intervención prioritaria.</p> <p>23- Conservar cuidadosamente el presente manual de instrucciones y consultarlo en cada ocasión en que la máquina sea utilizada.</p>	<p>⚠ 警告: 如果正确使用, 这种油锯是快速、容易操作和高效的工具, 如果操作不当或者没有必要的保护, 它将变成具危险性的器械。为了能安全、舒适地工作, 必须严格遵守使用说明书上的所有安全条例。</p> <p>⚠ 警告: 本机的点火系统会产生强度非常低的电磁场。这个磁场可能会干扰某些心脏起搏器。为了减少重伤或死亡危险, 携带心脏起搏器者在使用本机前应向自己的医生和心脏起搏器制造商咨询。</p> <p>⚠ 警告! - 国家规定有可能会限制本机器的使用。</p> <p>1 - 没有预先经过专门学习请勿使用链锯。</p> <p>2 - 该油锯使用者必须是熟知使用方法的健康成年人。</p> <p>3 - 当您感到疲乏或饮酒、吸毒、服药后, 请不要使用油锯(图1)。</p> <p>4 - 严禁穿戴围巾、手镯等其它可能缠绕机器或链条的衣物, 要穿着符合安全的服装(参阅第10-11页)。</p> <p>5 - 穿戴防滑安全鞋、手套、防护镜、耳罩、安全帽进行操作(参阅第10-11页)。</p> <p>6 - 开始或工作时, 闲人勿近(图2)。</p> <p>7 - 在没有清理场地前不要开始工作, 不要在有电缆的地方工作。</p> <p>8 - 在安全和稳定的位置进行操作(图3)。</p> <p>9 - 必须在良好通风环境下使用油锯, 严禁在易燃</p>	<p>易爆和封闭的环境中工作(图4)。</p> <p>10 - 当发动机工作时, 不要触摸链条和维修油锯。</p> <p>11 - 除了由制造商提供的装置以外, 严禁把其它装置安装在链锯的动力接头上。</p> <p>12 - 所有危险警告标签必须保持完好无损。如果损坏或变形, 应立即更换(参阅第4页)。</p> <p>13 - 除本手册注明的用途外, 不得将本机擅作它用(参阅第33页)。</p> <p>14 - 不得在发动机起动的情况下废弃机器。</p> <p>15 - 每天检查油锯状况, 确保机器每个部件整体安全性能良好。</p> <p>16 - 遵循制造商的指导进行维修保养。</p> <p>17 - 不使用损坏过、自行组装和未正当维修的油锯过。不拆分、损坏任何安全装置, 仅使用指定长度的导板。</p> <p>18 - 除了手册上所示的维护保养外, 不得擅自维修, 只到指定服务中心进行维修。</p> <p>19 - 未装链盖严禁启动油锯。</p> <p>20 - 如果您的油锯不能再继续使用, 请把它送往附近的代理处, 他们将正确处理, 避免造成环境的污染。</p> <p>21 - 只能将油锯借给熟练使用者, 否则借给初次使用者应要求他们仔细阅读本手册。</p> <p>22 - 所有的油锯保养, 除了手册上所示的以外, 其它的都将由熟练人员进行。</p> <p>23 - 每一次使用前请再次阅读此书。</p>

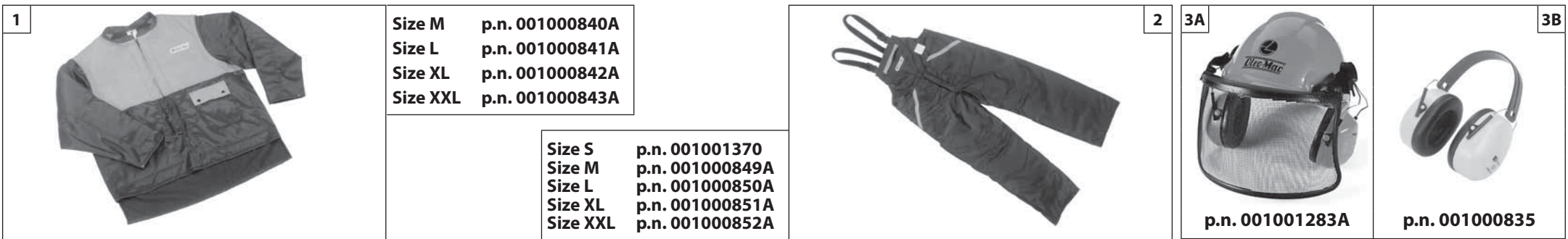

Português	English	Français
<p align="center">VESTUÁRIO DE SEGURANÇA</p>	<p align="center">SAFETY PROTECTIVE CLOTHING</p>	<p align="center">VÊTEMENTS DE PROTECTION</p>
<p>⚠ A maioria dos acidentes com motosserra ocorre quando a corrente bate no operador. Ao trabalhar com a motosserra utilize sempre um vestuário de protecção homologado. A utilização do vestuário de segurança não elimina o perigo de acidentes mas reduz as suas consequências. O seu revendedor pode aconselhá-lo na escolha do vestuário adequado.</p> <p>O vestuário deve ser adequado e não deve atrapalhar o operador. Utilize sempre um vestuário aderente que o proteja de cortes. O casaco (Fig. 1), as calças com peitilho (Fig. 2) e as polainas de protecção Oleo-Mac são ideais. Não utilize roupas, cachecóis, gravatas ou colares que possam ficar presas na madeira ou moitas. Prenda os cabelos e os proteja com um lenço, boné, capacete, etc.</p> <p>Calce sapatos ou botas de segurança com sola de borracha e biqueira de aço (Fig. 4-5).</p> <p>Utilize capacete de protecção (Fig. 3A) ao trabalhar num local onde algo possa cair.</p> <p>Utilize óculos ou uma viseira de protecção.</p> <p>Utilize protecções contra o rumor; auriculares (Fig. 3B) ou tampões. A utilização de tais meios requer mais atenção e cautela do operador pois diminui-se a percepção de sinais de perigo como gritos e alarmes</p> <p>Calce luvas à prova de corte (Fig. 6)</p> <p>Oleo-Mac oferece uma gama completa de equipamentos de segurança.</p>	<p>⚠ Major cases of chainsaw accidents happen when the chain hits the operator. While working with the chainsaw, always use safety protective approved clothing. The use of protective clothing does not eliminate injury risks, but it reduces the injury effects in case of accident. Consult your trusted supplier to choose an adequate equipment.</p> <p>The clothing must be proper and not an obstacle. Wear adherent anti-cut clothing. Oleo-Mac anti-cut jackets (Fig.1), dungarees (Fig.2) and leggings are the ideal. Do not wear clothes, scarves, ties or bracelets that can stuck into woods or twigs. Tie up and protect long hair (example with foulards, cap, helmets, etc.)</p> <p>Safety shoes or boots having skid-proof sole and anti-piercing insert (Fig. 4-5)</p> <p>Wear protective helmet (Fig. 3A) in places where there can be falling objects.</p> <p>Wear protective goggles or face screens!</p> <p>Use protections against noises; for example noise reduction ear guards (Fig. 3B) or earplugs. The use of protections for the ear requests much more attention and caution, because the perception of danger audio signals (screamings, alarms, etc.) is limited.</p> <p>Wear anti-cut gloves (Fig.6)</p> <p>Oleo-Mac offers a complete range of safety equipments.</p>	<p>⚠ La plupart des accidents avec la tronçonneuse sont dus à la chaîne qui percute l'opérateur. Toujours porter des vêtements de protection homologués pour utiliser une tronçonneuse. Le port de vêtements de protection n'élimine pas les risques de blessure mais il peut en réduire les effets en cas d'accident. Demandez conseil à votre revendeur habituel pour choisir le vêtement qui répond le mieux à vos exigences.</p> <p>Assurez-vous que le vêtement choisi ne gêne pas les mouvements. Portez un vêtement anti-coupe près du corps. La veste (Fig.1), la salopette (Fig.2) et les jambières de protection anti-coupe Oleo-Mac sont l'idéal. Ne portez pas de vêtements, écharpes, cravates ou bijoux qui risqueraient de s'accrocher dans le bois ou les buissons. Nouez les cheveux longs et protégez-les (par exemple avec un foulard, un béret, un casque, etc...).</p> <p>Portez des chaussures ou des bottes de protection avec semelles antiglisse et pointes en acier (Fig.4-5).</p> <p>Portez un casque de protection (Fig. 3A) dans les endroits où des objets risquent de tomber.</p> <p>Portez des lunettes ou une visière de protection!</p> <p>Utilisez des dispositifs protégeant contre les émissions sonores; casque (Fig.3B) ou boules dans les oreilles. Rappelez-vous d'être extrêmement prudents lorsque vous utilisez ce genre de protection car la perception des signaux acoustiques de danger (cris, alarmes, etc...) est réduite.</p> <p>Portez des gants anti-coupe (Fig.6)</p> <p>Oleo-Mac offre une gamme complète d'équipements de sécurité.</p>



Size 41 p.n. 001000975B
 Size 42 p.n. 001000976B
 Size 43 p.n. 001000977B
 Size 44 p.n. 001000978B
 Size 45 p.n. 001000979B

Size 41 p.n. 001001079A
 Size 42 p.n. 001001080A
 Size 43 p.n. 001001081A
 Size 44 p.n. 001001082A
 Size 45 p.n. 001001083A



Size M p.n. 3155005
 Size M p.n. 3155006
 Size L p.n. 3155007
 Size XL p.n. 3155008
 Size XXL p.n. 3155009

Русский	Español	中文
<p align="center">ЗАЩИТНАЯ ОДЕЖДА</p>	<p align="center">INDUMENTOS DE SEGURIDAD</p>	<p align="center">安全服</p>
<p>⚠ Большая часть несчастных случаев при использовании бензопилы происходит, когда цепь задевает оператора. При работе с бензопилой всегда надевайте сертифицированную защитную одежду. Применение защитной одежды не устраняет риск получения травмы, но уменьшает возможные последствия несчастного случая. При выборе защитной одежды руководствуйтесь рекомендациями Вашего доверенного дилера.</p> <p>Одежда должна быть удобной и не мешать при работе. Защищающие от порезов куртка (Рис.1), комбинезон (Рис.2) и гетры Oleo-Mac являются идеальным решением. Не надевайте платья, шарфы, галстуки или цепочки, которые могут зацепиться за бревно или за ветки. Соберите в пучок длинные волосы и спрячьте их (например под платок, шапку, каску и т.д.).</p> <p>Надевайте защитные ботинки или сапоги, имеющие противоскользящие подошвы и стальные наконечники (Рис.4-5).</p> <p>Надевайте защитный шлем (Рис. 3А) в местах, в которых возможно падение предметов.</p> <p>Всегда надевайте защитные очки или козырек!</p> <p>Используйте приспособления для защиты органов слуха, например, наушники (Рис.3В) или затычки. Применение приспособлений для защиты органов слуха требует особого внимания и осторожности, так как при этом ограничивается способность воспринимать звуковые сигналы об опасности (крики, сигналы предупреждения и т.д.).</p> <p>Надевайте защищающие от порезов перчатки (Рис.6)</p> <p>Oleo-Mac предлагает полный комплект защитного снаряжения.</p>	<p>⚠ La mayoría de los accidentes con la motosierra se verifican cuando la cadena golpea al usuario. Para trabajar con la motosierra, colocarse siempre indumentos de seguridad homologados. El uso de elementos de seguridad no elimina los riesgos de lesiones pero reduce los daños en caso de accidente. Consultar con el vendedor de la máquina sobre los indumentos adecuados.</p> <p>La ropa debe ser cumplir su función de protección y ser cómoda. Utilizar ropa adherente y a prueba de cortes. La chaqueta (Fig. 1), el peto (Fig. 2) y las polainas de protección Oleo-Mac son ideales. No llevar ropa, bufandas, corbatas o adornos que puedan ser atrapados por la madera o la maleza. Recogerse el cabello largo y cubrirse, por ejemplo con un pañuelo, una gorra o un casco.</p> <p>Utilizar zapatos o botas de seguridad con suela antideslizante y punteras de acero (Fig. 4-5).</p> <p>Colocarse el casco de protección (Fig. 3A) en los lugares donde puedan caer objetos.</p> <p>¡Utilizar siempre las gafas o la visera de protección!</p> <p>Emplear elementos de protección contra el ruido, como auriculares (Fig. 3B) o tapones. El uso de las protecciones para el oído exige mayor atención y prudencia porque se reduce la percepción de las señales sonoras de peligro (gritos, alarmas, etc.).</p> <p>Colocarse guantes a prueba de cortes (Fig. 6).</p> <p>Oleo-Mac ofrece un equipamiento de seguridad completo.</p>	<p>⚠ 使用油锯时发生的事故大部分由链条击伤操作者而引起，因此，当操作油锯时应穿着安全服。穿着安全服并不能完全避免受伤，但在发生事故时可减少受伤程度。选购安全服时请向零售商咨询。</p> <p>安全服应合身，不累赘，并应穿防割紧身服。Oleo-mac牌子的上衣(图1)、工作服(图2)及防割安全长筒袜均为理想选择。不要穿着会勾缠木材或荆棘的服装、围巾、领带或项链首饰。长发要束好(用方巾、有沿帽、头盔等)。</p> <p>穿着有防滑鞋底及钢包头的安全鞋或靴(图4-5)。</p> <p>在有物体掉落的场所应穿戴安全头盔(图3A)。</p> <p>穿戴眼镜或安全面罩！</p> <p>使用防噪安全用品，例如耳机(图3B)或耳塞。 听力保护用品的使用需高度谨慎小心，因为对危险的声响警告(如叫喊、警报)的感觉会受到限制。</p> <p>穿戴防割手套(图6)！</p> <p>Oleo-mac提供系列完整的安全装备。</p>

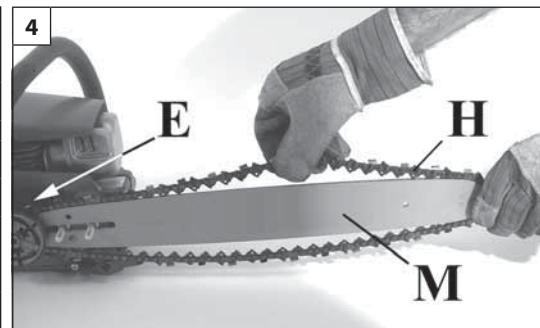
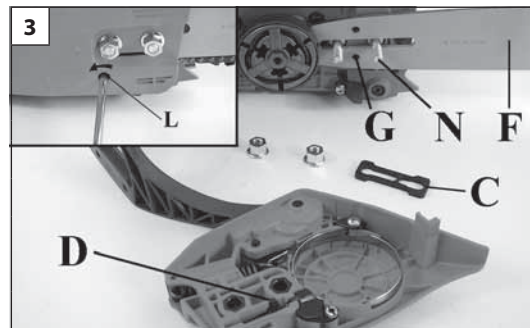
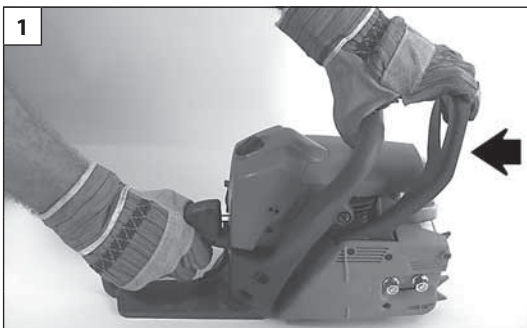

Português

English

Français

MONTAGEM DA BARRA E CORRENTE

FITTING THE BAR AND CHAIN

MONTAGE GUIDE ET CHAINE

- Puxe a proteção (Fig.1) no sentido da pega anterior para verificar que o freio da corrente não esteja inserido.
- Tire as porcas (A) e desmonte o carter cobre-corrente (B, Fig.2).
- Elimine a espessura de plástico inserida sobre os prisioneiros da barra (C, Fig.3).
- Leve a lingueta tensor de corrente (D, Fig. 3) até o limite de curso, desparafusando totalmente o parafuso tensor de corrente (L).
- Introduza a barra (F, Fig. 3) sobre os prisioneiros (N).
- Monte a corrente (H, Fig. 4) dentro do pinhão (E) e da guia da barra (M). Faça atenção com o sentido de rotação da corrente (Fig.6).
- Apoie o cárter cobre-corrente, introduzindo-o no próprio alojamento e, mantendo-o pressionado contra a barra, enrosque o parafuso tensor de corrente (L, Fig. 5), até que o pinhão (D, Fig. 3) entre no furo (G) da barra.
- Monte o carter cobre-corrente e as relativas porcas sem apertá-las.
- Esticar a corrente por meio do parafuso tensor de corrente (L, Fig.5).
- Apertar definitivamente as porcas de fixação do carter cobre-corrente mantendo elevada a ponta da barra (Fig. 7). A corrente deve ser regulada de modo que fique bem esticada e possa escorrer facilmente com a força da mão (Fig.8).
- A corrente está regulada na justa tensão quando for possível elevar alguns milímetros puxando-a para cima (Fig.8).

- Pull the guard (Fig. 1) towards the front handle to check that the chain brake is not on.
- Remove the bar nuts (A) and the chain cover (B, Fig. 2).
- Remove and discard the plastic shim from the bar studs (C, Fig. 3).
- Take the chain tightener pawl (D, Fig. 3) to the limit stop, by unscrewing all the chain tightener screw (L).
- Place the bar (F, Fig. 3) onto the studs (N).
- Fit the chain (H, Fig. 4) inside the sprocket (E) and the bar groove (M). Pay attention to the direction of rotation of the chain (Fig. 6).
- Put down the chain cover, inserting it into its housing and, keeping it pressed against the bar, screw on the chain tightener screw (L, Fig. 5) so that the pawl (D, Fig. 3) goes into the hole (G) of the bar.
- Fit the chain cover and the relative nuts without tightening them.
- Tension the chain by means of the tensioning screw (L, Fig. 5).
- Hold the tip of the guide bar up and tighten the chain cover nuts securely (Fig. 7). The chain should be taut but turn freely by hand (Fig. 8).
- The chain is tensioned correctly when it can be pulled upwards a few millimetres (Fig. 8).

- Tirez la protection (Fig.1) en direction de la poignée antérieure pour vérifier que le frein de chaîne n'est pas enclenché.
- Otez les écrous (A) et démontez le carter de chaîne (B, Fig.2).
- Éliminez l'épaisseur en plastique calée sur les prisonniers du guide (C, Fig.3).
- Placez l'encliquetage tendeur de chaîne (D, Fig. 3) en fin de course, en dévissant toute la vis du tendeur de chaîne (L).
- Placez le guide (F, Fig. 3) sur les prisonniers (N).
- Montez la chaîne (H, Fig. 4) dans le pignon (E) et à la rainure du guide (M). Faites attention au sens de rotation de la chaîne (Fig. 6).
- Posez le carter de la chaîne en l'encastant à sa place et, en le tenant bien appuyé contre la barre, vissez la vis du tendeur de chaîne (L, Fig. 5) afin que l'encliquetage (D, Fig. 3) entre dans le trou (G) de la barre.
- Montez le carter protège-chaîne et les écrous correspondants sans les serrer.
- Tendez la chaîne à l'aide de la vis de tension de la chaîne (L, Fig.5).
- Serrez définitivement les écrous de fixation du carter protège-chaîne en soulevant la pointe de guide (Fig.7). La chaîne doit être réglée, c'est à dire bien tendue et à même de glisser facilement sous la pression de la main (Fig.8).
- La chaîne est correctement tendue lorsque vous pouvez la soulever de quelques millimètres (Fig. 8).

⚠ ATENÇÃO - Controle várias vezes a tensão da corrente durante o uso diário da motosserra. Utilize sempre luvas de proteção.

⚠ WARNING - Check the chain tension frequently when operating the chainsaw. Always use protective gloves.

⚠ ATTENTION - Contrôlez souvent la tension de la chaîne pendant l'utilisation de la tronçonneuse. Utilisez toujours des gants de protection.

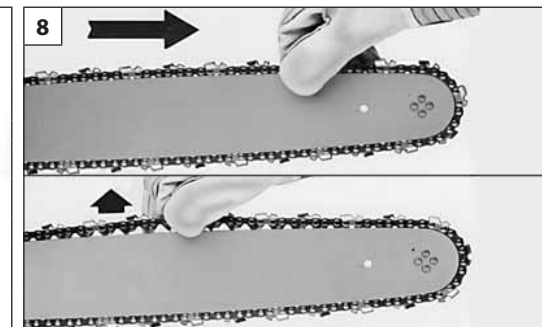
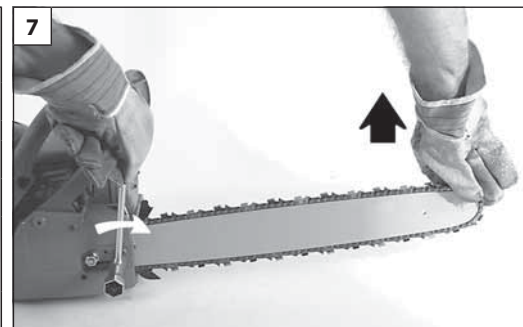
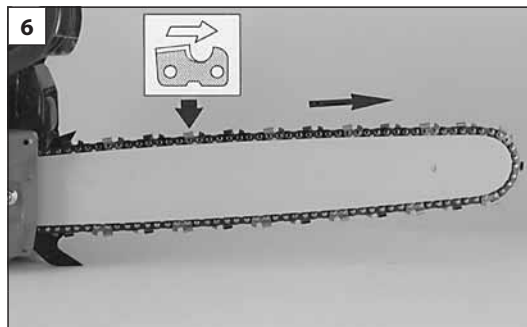
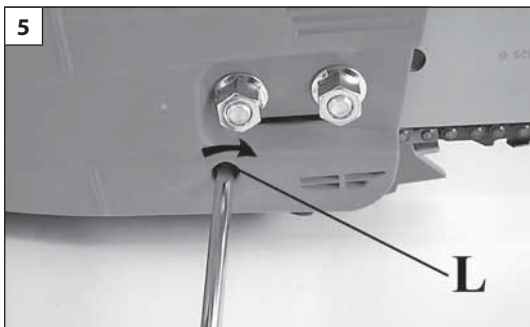

Русский	Español	中文
<p align="center">УСТАНОВКА ШИНЫ И ЦЕПИ</p>	<p align="center">MONTAJE DE LA BARRA Y LA CADENA</p>	<p align="center">导板和链条的安装</p>
<ul style="list-style-type: none"> - Притянуть щиток безопасности (рис. 1) к передней ручке, чтобы проверить, не включен ли тормоз цепи. - Снять гайки (А) и крышку цепи (В, рис.2). - Удалить пластиковую распорку с посадочных шпилек шины (С, рис.3). - Задвинуть собачку натяжителя цепи (D, Рис.3) до упора, полностью вывинтив винт натяжителя. - Надеть шину (F, Рис.3) на посадочные шпильки (N). - Наденьте цепь (H) на звездочку (E) и на направляющую шины (M, рис.4). Обратите внимание на направление вращения цепи (рис.6). - Приложите защитный щиток цепи, вставив его в соответствующее гнездо, и, держа его прижатым к шине, закрутите винт натяжителя (L, Рис.5), так, чтобы собачка (D, Рис. 3) вошла в отверстие (G) шины. - Установите защитный щиток цепи и соответствующие гайки, не затягивая их. - Натяните цепь при помощи натяжителя цепи (L, рис.5). - Приподняв шину за конец, хорошо затяните гайки (рис.7). Цепь должна быть натянута, но свободно проворачиваться рукой (рис.8). - Цепь натянута правильно, если, потянув вверх, ее можно приподнять на несколько миллиметров (рис.8). 	<ul style="list-style-type: none"> - Mover la protección (Fig. 1) hacia la empuñadura anterior para verificar que el freno cadena no haya sido conectado. - Quitar las tuercas (A) y desmontar la tapa cubrecadena (B, Fig. 2). - Eliminar el espesor de plástico colocado entre los espárragos de la barra (C, Fig.3). - Coloquen el trinquete tensor de la cadena (D, Fig. 3) en posición fin de carrera, destornillando todo el tornillo tensor de cadena (L). - Colocar la barra (F, Fig. 3) sobre los espárragos (N). - Montar la cadena (H, Fig. 4) dentro el piñón (E) y en la guía de la barra (M). Prestar atención al sentido de rotación de la cadena (Fig. 6). - Apoyen la cubierta cubre-cadena, introduciéndola en su alojamiento y, manteniéndola presionada contra la barra, atornillen el tornillo tensor de la cadena (L, Fig. 5) para que el trinquete (D, Fig. 3) entre en el orificio (G) de la barra. - Montar la tapa cubrecadena y las relativas tuercas sin apretarlas. - Tensar la cadena mediante el tornillo tensacadena (L, Fig. 5) - Apretar definitivamente las tuercas de fijación de la tapa cubrecadena manteniendo levantada la punta de la barra (Fig. 7). La cadena debe regularse de forma que esté bien tensa y pueda girar empujándola con la mano (Fig. 8). - La cadena está regulada a la tensión justa cuando se la puede levantar algunos milímetros tirando de ella hacia arriba (Fig. 8). 	<ul style="list-style-type: none"> - 将制动手柄(图1)向前拉, 检查链条制动器是否接通电源。 - 松开螺帽A并打开链盖B(图2)。 - 取出插在导板双头螺栓中的塑料垫片C(图3)。 - 完全拧松链条张紧螺钉L, 将张紧销D(图3)靠近限位。 - 将导板F(图3)插在导板双头螺栓N上。 - 将链条H(图4)安装在链轮自动调节环E和导板槽M上。应注意链条的旋转方向(图6)。 - 装上链盖, 使之卡紧并压住导板, 拧紧链条张紧螺钉L(图5), 直至张紧销D(图3)插入导板上的销孔G。 - 安装链盖的相应螺母, 但不拧紧。 - 调节张紧螺钉L(图5), 拉紧链条。 - 握住导板的顶端, 扭紧链盖的固定螺母(图7), 用手拉动链条时要能运动自如(图8)。 - 绷紧的链条要有几毫米的间隙(图8)。
<p>⚠ ВНИМАНИЕ: Когда Вы ежедневно пользуетесь цепной пилой, часто проверяйте натяжение цепи. При этом всегда надевайте защитные перчатки.</p>	<p>⚠ ATENCION - Controlar varias veces la tensión de la cadena durante el empleo diario de la motosierra. Usar siempre guantes de protección.</p>	<p>⚠ 警告 - 经常检查油锯运转时链条是否张紧。注意戴安全手套。</p>

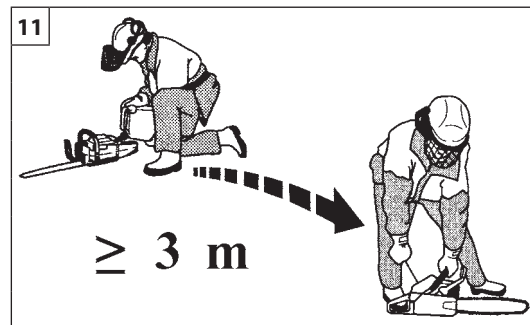

Português	English	Français
<p align="center">PARA DAR PARTIDA</p>	<p align="center">STARTING</p>	<p align="center">MISE IN ROUTE</p>
<p>COMBUSTÍVEL</p> <p>⚠ ATENÇÃO: a gasolina é um combustível extremamente inflamável. Usar de extrema cautela quando se manuseia a gasolina ou uma mistura de combustíveis. Não fume nem aproxime fogo ou chamas do combustível ou da motosserra (Fig.9).</p> <ul style="list-style-type: none"> • Para reduzir o risco de incêndios e de queimaduras, manusear o combustível com cuidado. É altamente inflamável. • Agitar e colocar o combustível num recipiente aprovado para esse fim (Fig. 10). • Misturar os combustíveis ao ar livre onde não existam faíscas ou chamas. • Posicionar no solo, parar o motor e deixar arrefecer antes de efectuar o reabastecimento. • Desapertar lentamente o bujão do combustível para aliviar a pressão e para evitar a fuga de combustível. • Apertar convenientemente o bujão do combustível após o reabastecimento. As vibrações podem causar folgas no bujão e a fuga de combustível. • Limpe o combustível que tenha vertido da unidade. Deslocar a máquina para 3 metros de distância do local de reabastecimento antes de ligar o motor (Fig. 11). • Nunca tentar, em nenhuma circunstância, queimar o combustível vertido. • Não fume durante o manuseamento do combustível ou durante o funcionamento da motosserra. • Armazenar o combustível num local limpo, seco e bem ventilado • Não armazenar o combustível em locais com folhas secas, palha, papel, etc. • Conservar a unidade e o combustível em locais nos quais os vapores do combustível não fiquem em contacto com faíscas ou chamas vivas, caldeiras de água para aquecimento, motores eléctricos ou interruptores, fornos, etc. • Não retire o bujão do depósito enquanto o motor estiver a funcionar. • Não utilizar combustível para operações de limpeza. • Prestar atenção para não entornar combustível no vestuário. 	<p>FUELING</p> <p>⚠ WARNING: Gasoline is an extremely flammable fuel. Use extreme caution when handling gasoline or fuel mix. Do not smoke or bring any fire or flame near the fuel or the chainsaw (Fig. 9).</p> <ul style="list-style-type: none"> • To reduce the risk of fire and burn injury, handle fuel with care. It is highly flammable. • Mix and store fuel in a container approved for gasoline (Fig.10). • Mix fuel outdoors where there are no sparks or flames. • Select bare ground, stop engine, and allow to cool before refueling. • Loosen fuel cap slowly to release pressure and to keep fuel from escaping around the cap. • Tighten fuel cap securely after refueling. Unit vibration can cause an improperly tightened fuel cap to loosen or come off and spill quantities of fuel. • Wipe spilled fuel from the unit. Move 3 metre away from refueling site before starting engine (Fig.11). • Never attempt to burn off spilled fuel under any circumstances. • Do not smoke while handling fuel or while operating the chainsaw. • Store fuel in a cool, dry, well ventilated place. • Never place the mitblower in a combustible area such as dry leaves, straw, paper, etc. • Store the unit and fuel in an area where fuel vapors cannot reach sparks or open flames from water heaters, electric motors or switches, furnaces, etc. • Never take the cap off the tank when the engine is running. • Never use fuel for cleaning operations. • Take care not to get fuel on your clothing. 	<p>CARBURANT</p> <p>⚠ ATTENTION : l'essence est un carburant extrêmement inflammable. Manipulez l'essence ou le mélange de carburant avec une extrême précaution. Ne fumez pas ou ne produisez pas de flammes à proximité du carburant ou de la tronçonneuse (Fig.9).</p> <ul style="list-style-type: none"> • Pour réduire le risque d'incendie et de brûlures, manipulez le carburant avec précaution. Il est extrêmement inflammable. • Secouez et mettez le carburant dans un récipient homologué (Fig.10). • Mélangez le carburant en plein air dans un endroit sans risque d'étincelles ou de flammes. • Placez au sol, coupez le moteur et laissez-le refroidir avant de procéder au ravitaillement. • Desserrez lentement le bouchon du carburant pour évacuer la pression et pour éviter que le carburant ne se déverse. • Serrez fermement le bouchon après le ravitaillement. Sous l'effet des vibrations, le bouchon risque de se desserrer et le carburant de s'échapper. • Essuyez le carburant qui aurait pu s'échapper. Écartez l'outil à 3 m du lieu de ravitaillement avant de démarrer le moteur (Fig.11). • Ne tentez en aucun cas de brûler le carburant déversé. • Ne fumez pas durant le ravitaillement ou lorsque la tronçonneuse est en marche. • Stockez le carburant dans un endroit frais, sec et bien aéré. • Ne stockez pas le carburant dans un endroit présentant des feuilles sèches, de la paille, du papier, etc. • Conservez l'outil et le carburant dans un endroit où les vapeurs de carburant n'entreront pas en contact avec des étincelles ou des flammes libres, des ballons d'eau pour le chauffage, des moteurs électriques ou des interrupteurs, des fours, etc. • N'ôtez pas le bouchon du réservoir lorsque le moteur tourne. • N'utilisez pas de carburant pour les opérations de nettoyage. • Assurez-vous de ne pas déverser de carburant sur vos vêtements.

--	--	--	--

Русский	Español	中文
<p align="center">ВКЛЮЧЕНИЕ</p>	<p align="center">PUESTA EN MARCHIA</p>	<p align="center">启动</p>
<p>ТОПЛИВО</p> <p>⚠ ВНИМАНИЕ! Бензин является чрезвычайно огнеопасным видом топлива. При обращении с бензином или топливной смесью будьте максимально осторожны. Не курить и не подносить огонь к топливу или бензопиле (Рис. 9).</p> <ul style="list-style-type: none"> Для снижения опасности возгорания и получения ожогов будьте осторожны при обращении с топливом. Оно является чрезвычайно огнеопасным. Размешивайте и храните топливо в специальной канистре (Рис.10). Смешивайте топливо на открытом воздухе – на участке, на котором отсутствуют искры или пламя. Перед заправкой опустите машину на землю и заглушите двигатель. Медленно открутите крышку заливочной горловины для снятия давления и во избежание утечек топлива. После заправки плотно закрутите крышку. Вибрации могут привести к ослаблению крышки и к утечке топлива. Вытрите пролившееся топливо. Перед тем как приступить к запуску двигателя, отнесите машину на расстояние не менее 3 м от места заправки (Рис.11). Ни при каких обстоятельствах не пытайтесь поджигать пролившееся топливо. Не курить во время работы с топливом или бензопилой. Храните топливо в сухом, прохладном и хорошо вентилируемом месте. Не храните топливо рядом с сухими листьями, соломой, бумагой и т.д. Держите машину и топливо в таких местах, в которых исключена возможность контакта топливных паров с искрами или открытым пламенем, бойлерами, электромоторами, выключателями, печами и т.д. Не снимайте крышку заправочной горловины при работающем двигателе. Не используйте топливо для чистки. Будьте осторожны и не допускайте попадания топлива на свою одежду. 	<p>COMBUSTIBLE</p> <p>⚠ ATENCIÓN: la gasolina es un combustible extremadamente inflamable. Poner mucho cuidado a la hora de manipular gasolina o una mezcla de combustibles. No fumar ni acercar fuego o llamas al combustible o la motosierra (Fig.9).</p> <ul style="list-style-type: none"> Manipular el combustible con cuidado para reducir el riesgo de incendio o quemadura. El combustible es altamente inflamable. Agitar y poner el combustible en un recipiente aprobado para el combustible (Fig.10). Mezclar el combustible al aire libre y en ausencia de chispas o llamas. Apoyar en el suelo, parar el motor y dejar enfriar antes del llenado. Aflojar el tapón del combustible lentamente para aliviar la presión y evitar fugas de combustible. Apretar firmemente el tapón de combustible después del llenado. Las vibraciones pueden causar un aflojamiento del tapón y fugas de combustible. Secar el combustible de las fugas de la unidad. Desplazar la máquina a 3 metros de distancia del sitio de llenado antes de poner el motor en marcha (Fig.11). No intentar en ninguna circunstancia quemar el combustible de las fugas. No fumar durante la manipulación del combustible o durante el funcionamiento de la motosierra. Almacenar el combustible en un lugar fresco, seco y bien ventilado. No almacenar el combustible en lugares con hojas secas, paja, papel, etc. Conservar la unidad y el combustible en lugares donde los vapores del combustible no puedan entrar en contacto con chispas o llamas libres, calentadores de agua, motores eléctricos o interruptores, hornos, etc. No quitar el tapón del depósito cuando el motor esté en funcionamiento. No utilizar combustible para la limpieza. Prestar atención para no ensuciarse la ropa con combustible. 	<p>汽化器</p> <p>⚠ 注意: 汽油是极为易燃的燃料。处理汽油或燃料混合物时应高度小心。禁止吸烟或把火、火焰靠近燃料或链锯(图.9)。</p> <ul style="list-style-type: none"> 为了减少火灾和烧伤危险，应小心处理汽油。汽油高度易燃。 摇匀并将燃料放在适当的燃料容器中(图10)。 在没有火花或火焰的露天之处混合燃料。 将本机放置在地上，停止发动机并在加油前等候冷却。 慢慢拧松燃料箱盖以便卸压，并避免燃料外溢。 加油后应拧紧燃料箱盖。震动可能会导致盖子松脱及燃料外溢。 抹干溢出本机的燃料。在启动发动机前，至少将本机从加油之处移开3米(图11)。 在任何情况下不要尝试燃烧溢出的燃料。 在处理燃料或在链锯运行期间禁止吸烟。 在干爽、通风良好的地方存放燃料。 不要在有干树叶、草堆、纸等的地方存放燃料。 在燃料蒸汽不会接触到火花或明火、取暖热水器、电机或开关、烤箱等的地方存放本机和燃料， 发动机运作时不得拆除油箱盖。 不得使用燃料进行清洁。 注意不要让燃料洒在自己的衣服上。



17

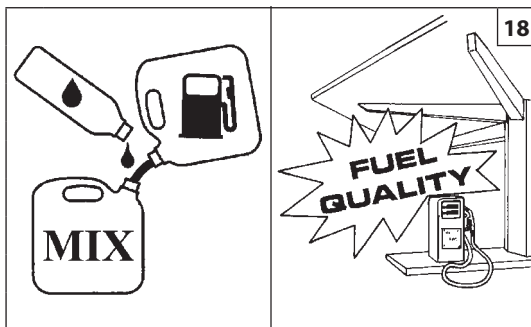

18

GASOLINA - ESSENCE GASOLINE - БЕНЗИН GASOLINA - 汽油	OLEO - HUILE - OIL МАСЛО - АСЕИТЕ - 机油				
	ℓ	ℓ	(cm³)	ℓ	(cm³)
		2% - 50:1		4% - 25:1	
1	0,02	(20)	0,04	(40)	
5	0,10	(100)	0,20	(200)	
10	0,20	(200)	0,40	(400)	
15	0,30	(300)	0,60	(600)	
20	0,40	(400)	0,80	(800)	
25	0,50	(500)	1,00	(1000)	

19

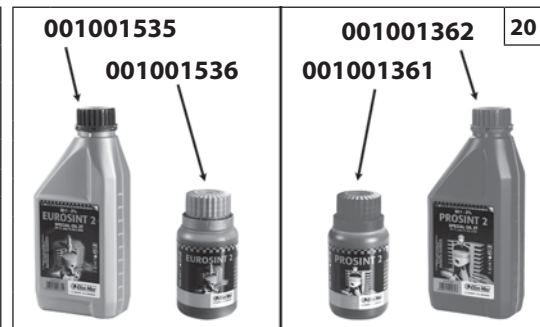

20

Português	English	Français
PARA DAR PARTIDA	STARTING	MISE EN ROUTE
<p>COMBUSTÍVEL Este produto é accionado por um motor a 2 tempos e requer a pré-mistura de gasolina e de óleo para motores a 2 tempos. Pré-misturar a gasolina sem chumbo e o óleo para motores a dois tempos num recipiente limpo aprovado para a gasolina (Fig. 17).</p> <p>COMBUSTÍVEL ACONSELHADO: ESTE MOTOR ESTÁ CERTIFICADO PARA FUNCIONAR COM GASOLINA SEM CHUMBO DE 89 OCTANAS ((R + M) / 2) PARA UTILIZAÇÃO AUTOMOBILÍSTICA OU COM UM NÚMERO MAIOR DE OCTANAS (Fig. 18).</p> <p>Misturar o óleo para motores de dois tempos com a gasolina, de acordo com as instruções na embalagem.</p> <p>Recomendamos a utilização de óleo para motores de 2 tempos Óleo-Mac a 2% (1:50) formulado especificamente para todos os motores a dois tempos arrefecidos a ar Óleo-Mac.</p> <p>As proporções correctas de óleo/combustível indicadas no catálogo (Fig. 19) são adequadas quando se utiliza óleo para motores Óleo-Mac PROSINT 2 e EUROSINT 2 (Fig. 20) ou um óleo de motor equivalente de alta qualidade (especificações JASO FD ou ISO L-EGD). Quando as especificações do óleo NÃO são equivalentes ou não são conhecidas, usar uma relação de mistura óleo/combustível de 4% (1:25).</p> <p>⚠️ ATENÇÃO: NÃO UTILIZAR ÓLEO PARA VEÍCULOS AUTOMÓVEIS OU ÓLEO PARA MOTORES FORA DE BORDA a 2 TEMPOS.</p> <p>⚠️ ATENÇÃO: nunca utilizar um combustível com uma percentagem de álcool superior a 10%; são aceitáveis gasóleos com uma percentagem de álcool até 10% ou combustível E10.</p> <p>⚠️ CUIDADO:</p> <ul style="list-style-type: none"> - Adquirir apenas a quantidade de combustível necessário com base nos seus consumos; não adquirir mais do que será utilizado num ou dois meses; - Conservar a gasolina num recipiente fechado hermeticamente, em local seco e fresco. <p>NOTA: o óleo para motores de dois tempos contém estabilizador para combustível e permanece fresco durante 30 dias. NÃO misturar quantidades maiores do que as utilizáveis num período de 30 dias. Aconselha-se óleo para motores de 2 tempos contendo estabilizador para combustível (Emak ADDITIX 2000 - cód. art. 001000972 - Fig. 21).</p> <p>REABASTECIMENTO (Fig.23) Agitar o recipiente da mistura antes de proceder ao reabastecimento (Fig. 22).</p>	<p>FUELING This product is powered by a 2-cycle engine and requires pre-mixing gasoline and 2-cycle oil. Pre-mix unleaded gasoline and 2-cycle engine oil in a clean container approved for gasoline (Fig.17).</p> <p>RECOMMENDED FUEL: THIS ENGINE IS CERTIFIED TO OPERATE ON UNLEADED GASOLINE INTENDED FOR AUTOMOTIVE USE WITH AN OCTANE RATING OF 89 ((R + M) / 2) OR HIGHER (Fig.18).</p> <p>Mix 2-cycle engine oil with gasoline according to the instructions on the package.</p> <p>We strongly recommend the use of 2% (1:50) Oleo-Mac two cycle engine oil, which is specifically formulated for all Oleo-Mac air-cooled two-stroke engines.</p> <p>The correct oil / fuel proportions shown in the table (Fig.19) are suitable when using the Oleo-Mac PROSINT 2 and EUROSINT 2 (Fig.20) or an equivalent high-quality engine oil (JASO specification FD or ISO specification L-EGD).When oil specifications are NOT equivalent or unknown use 4% (1:25) oil / fuel mixing ratio.</p> <p>⚠️ CAUTION: DO NOT USE AUTOMOTIVE OIL OR 2-CYCLE OUTBOARD OIL.</p> <p>⚠️ CAUTION: Never use a fuel with an alcohol percentage higher than 10%; gasohol up to 10% alcohol or E10 fuel are acceptable.</p> <p>⚠️ CAUTION:</p> <ul style="list-style-type: none"> - Match your fuel purchases to your consumption; don't buy more than you will use in one or two months; - Store gasoline in a tightly-closed container in a cool, dry place. <p>NOTE: 2-cycle engine oil contains a fuel stabilizer and will stay fresh up to 30 days. DO NOT mix quantities larger than usable in a 30 day period. A 2-cycle oil containing a fuel stabilizer is recommended (Emak ADDITIX 2000 p.n. 001000972 - Fig.21).</p> <p>FILLING THE TANK (Fig.23) Stir the mixture well before refuelling (Fig.22).</p>	<p>CARBURANT Cet appareil est actionné par un moteur 2 temps et nécessite le prémélange d'essence et d'huile pour moteurs 2 temps. Prémélangez l'essence sans plomb et l'huile pour moteurs 2 temps dans un récipient propre homologué pour contenir de l'essence (Fig.17).</p> <p>CARBURANT CONSEILLÉ : CE MOTEUR EST CERTIFIÉ POUR ÊTRE ALIMENTÉ EN ESSENCE SANS PLOMB POUR USAGE AUTOMOBILIE AVEC NIVEAU D'OCTANES 89 ((R + M) / 2) OU SUPÉRIEUR (Fig.18).</p> <p>Mélangez l'huile pour moteurs 2 temps avec l'essence en suivant les instructions sur l'emballage.</p> <p>Il est conseillé d'utiliser de l'huile pour moteurs 2 temps Oleo-Mac à 2% (1:50) spécialement formulée pour tous les moteurs 2 temps refroidis par air Oleo-Mac.</p> <p>Les proportions correctes huile/essence illustrées dans la notice (Fig.19) sont adaptées à l'utilisation d'huile pour moteurs Oleo-Mac PROSINT 2 et EUROSINT 2 (Fig.20) ou d'huile moteur de haute qualité équivalente (spécifications JASO FD ou ISO L-EGD). Quand les spécifications de l'huile NE SONT PAS équivalentes ou ne sont pas connues, utilisez un rapport de mélange huile/essence de 4% (1:25).</p> <p>⚠️ ATTENTION : NE PAS UTILISER D'HUILE POUR AUTOMOBILES OU POUR MOTEURS HORS-BORD 2 TEMPS.</p> <p>⚠️ ATTENTION : N'utilisez jamais de carburant dont le pourcentage d'alcool dépasse 10% ; le gazole avec pourcentage d'alcool jusqu'à 10% ou l'essence E10 sont acceptés.</p> <p>⚠️ ATTENTION :</p> <ul style="list-style-type: none"> - N'achetez que la quantité de carburant nécessaire en fonction des consommations personnelles ; n'en achetez pas plus qu'il n'en sera utilisé en un ou deux mois ; - Conservez l'essence dans un récipient hermétique, dans un endroit frais et sec. <p>REMARQUE : l'huile pour moteurs 2 temps contient un stabilisateur pour carburant et reste fraîche pendant 30 jours. NE mélangez PAS des quantités supérieures à celles utilisables sur une période de 30 jours. Il est recommandé d'utiliser une huile pour moteurs 2 temps contenant un stabilisateur pour carburant (Emak ADDITIX 2000 - réf. art. 001000972 - Fig.21).</p> <p>RAVITAILLEMENT (Fig.23) Secouez le jerrycan du mélange avant de procéder au ravitaillement (Fig.22).</p>

21



22

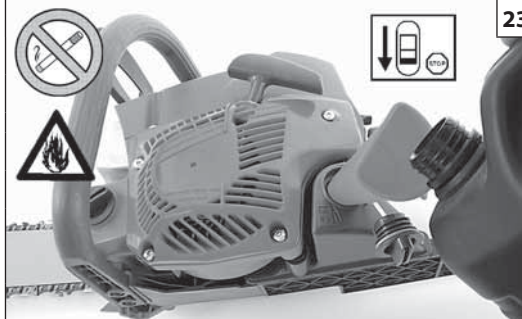

23

Русский

Español

中文

ВКЛЮЧЕНИЕ

PUESTA EN MARCHA

启动

ТОПЛИВО

Данная машина приводится в действие 2-тактным двигателем и подлежит заправке предварительно приготовленной бензино-масляной смесью для 2-тактных двигателей. Предварительно смешайте неэтилированный бензин с маслом для двухтактных двигателей в чистой емкости, пригодной для хранения бензина (Рис. 17).

РЕКОМЕНДУЕМОЕ ТОПЛИВО: ДАННЫЙ ДВИГАТЕЛЬ СЕРТИФИЦИРОВАН ДЛЯ РАБОТЫ С НЕЭТИЛИРОВАННЫМ БЕНЗИНОМ ДЛЯ АВТОТРАНСПОРТНЫХ СРЕДСТВ С ОКТАНОВЫМ ЧИСЛОМ 89 ([R + M] / 2) ИЛИ БОЛЬШИМ (Рис.18).

Смешивайте бензин с маслом для двухтактных двигателей в соответствии с указаниями, приведенными на таре.

Мы рекомендуем использовать масло для 2-тактных двигателей Oleo-Mac в концентрации **2% (1:50)**, специально разработанное для всех двухтактных двигателей с воздушным охлаждением Oleo-Mac.

Соотношения масла/бензина, приведенные в следующей таблице (Рис.19), являются верными при использовании масла Oleo-Mac **PROSINT 2** или **EUROSINT 2** (Рис.20) или эквивалентного ему высококачественного масла (**удовлетворяющего стандарту JASO FD или ISO L-EGD**). Когда характеристики масла **НЕ** являются эквивалентными указанным или неизвестны, смешивайте масло/бензин в соотношении **4% (1:25)**.

ВНИМАНИЕ! НЕ ИСПОЛЬЗУЙТЕ МАСЛО ДЛЯ АВТОМОБИЛЕЙ ИЛИ МАСЛО ДЛЯ ЗАБОРТНЫХ ДВУХТАКТНЫХ ДВИГАТЕЛЕЙ

ВНИМАНИЕ! Никогда не используйте топливо, содержащее свыше 10% спирта; допускается использование газохолла с содержанием спирта до 10% или топлива E10.

ВНИМАНИЕ!

- Приобретайте топливо исключительно в количествах, соответствующих вашему объему потребления; не приобретайте больше топлива, чем вы расходуете в течение одного-двух месяцев;
- Храните бензин в герметичной емкости в сухом и прохладном месте.

Примечания:масло для двухтактных двигателей содержит стабилизатор топлива и остается свежим в течение 30 дней. Не готовьте смесь в количествах, превышающих объем, который может быть использован в течение 30 дней. Рекомендуется использовать масло для 2-тактных двигателей, содержащее стабилизатор топлива (**Emak ADDITIX 2000 - код арт. 001000972 - Рис.21**).

ЗАПРАВКА ТОПЛИВНОЙ СМЕСЬЮ (Рис.23)

Перед заправкой взболтайте канистру со смесью (Рис.22).

COMBUSTIBLE

Este producto se acciona con un motor de 2 tiempos y requiere la premezcla de gasolina con aceite para motores de 2 tiempos. Premezclar la gasolina sin plomo con el aceite para motores de dos tiempos en un recipiente limpio aprobado para la gasolina (Fig.17).

COMBUSTIBLE ACONSEJADO: ESTE MOTOR ESTÁ CERTIFICADO PARA FUNCIONAR CON GASOLINA SIN PLOMO PARA USO AUTOMOVILÍSTICO CON 89 OCTANOS ([R + M] / 2) O CON UN NUMERO MAYOR DE OCTANOS (Fig.18).

Mezclar el aceite para motores de 2 tiempos con la gasolina siguiendo las instrucciones del envase.

Recomendamos utilizar aceite para motores de 2 tiempos Oleo-Mac al **2% (1:50)**, formulado específicamente para todos los motores de dos tiempos enfriados por aire Oleo-Mac.

Las proporciones correctas de aceite y combustible indicadas en el prospecto (Fig.19) son adecuadas cuando se utiliza aceite para motores Oleo-Mac **PROSINT 2** y **EUROSINT 2** (Fig.20) o un aceite para motor de alta calidad equivalente (**especificaciones JASO FD o ISO L-EGD**). Si las especificaciones del aceite no se conocen o **NO** son equivalentes, utilizar una relación de mezcla aceite/combustible del **4% (1:25)**.

PRECAUCIÓN: NO UTILIZAR ACEITE PARA VEHÍCULOS O ACEITE PARA MOTORES FUERA DE BORDA DE 2 TIEMPOS.

PRECAUCIÓN: no utilizar combustibles con porcentajes de alcohol superiores al 10%; se admite el uso de gasohol con un porcentaje de alcohol de hasta el 10% o combustible E10.

PRECAUCIÓN:

- **Comprar sólo la cantidad de combustible necesaria en base al consumo; no comprar más de lo que se utilizará en uno o dos meses;**
- **Conservar la gasolina en un recipiente cerrado herméticamente, en un lugar fresco y seco.**

NOTA: el aceite para motores de dos tiempos contiene estabilizador para combustible y permanece fresco durante 30 días. NO mezclar más cantidad de la que se va a utilizar en 30 días. Se recomienda utilizar aceite para motores de 2 tiempos con estabilizador para combustible (**Emak ADDITIX 2000 - cód. art. 001000972 - Fig.21**).

LLENADO (Fig.23)

Agitar el bidón de la mezcla antes del llenado (Fig.22).

燃料

这一产品由二冲程发动机起动，要求将汽油和二冲程发动机油进行预混合。在干净的汽油容器中预混合无铅汽油和二冲程发动机机油(图17)。

建议燃料: 本发动机使用辛烷值为89([R + M] / 2) 或以上的汽车用无铅汽油(图18)。

根据包装上的说明将二冲程发动机油与汽油混合。

我们建议使用 2% 的 Oleo-mac 二冲程发动机油(1:50)，专门为所有 Oleo-mac 空气冷却的二冲程发动机而配方。

在说明书(图19)中注明的机油/燃料正确比例在使用 Oleo-mac **PROSINT 2** 和 **EUROSINT 2** 发动机(图20)或者同样高质量的发动机油(特别是 **JASO FD** 或 **ISO L-EGD**) 时是理想的。当机油的质量规格不相同或不著名时，应采用4% (1:25)的机油/燃料混合比例。

注意: 不得使用汽车油或二冲程舷外发动机油。

注意: 不得使用酒精百分比大于10%的燃料。可以接受酒精百分比达到10%的酒精/汽油混合燃料或者E10燃料。

注意:

- 根据自己的消耗量购买必要数量的燃料；如果每隔一或两个月使用，不要购买过多的燃料；
- 在密封容器中存放汽油，并置于阴凉干爽之处。

备注: 二冲程发动机油含有燃料稳定剂，可以保鲜30天。混合数量切勿超过30天内可以使用的数量。建议使用含有燃料稳定剂的二冲程发动机油(**Emak ADDITIX 2000 - 代号 art. 001000972 - 图21**)。

加油(图23)

添加前必须摇匀混合油罐(图22)。

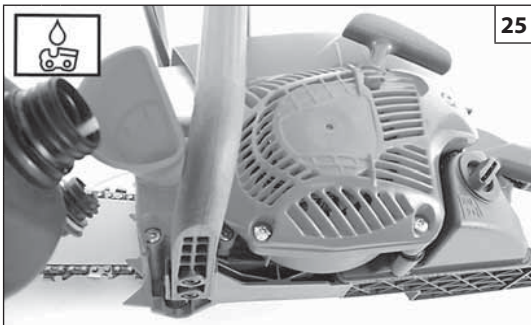

25

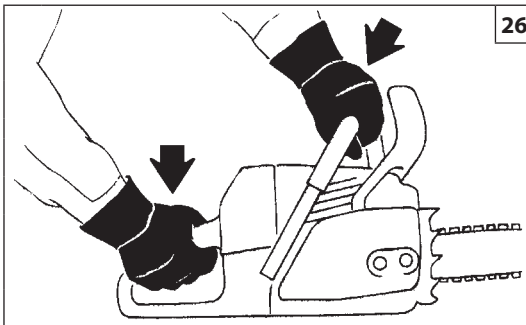

26

Português	English	Français
<p align="center">PARA DAR PARTIDA</p>	<p align="center">STARTING</p>	<p align="center">MISE EN ROUTE</p>
<p>ÓLEO LUBRIFICANTE PARA CORRENTE Uma correta lubrificação da corrente durante a fase de corte reduz ao mínimo o desgaste entre a corrente e a barra, assegurando-lhe uma maior duração. Utilize sempre óleo de boa qualidade (Fig. 25).</p> <p>⚠ ATENÇÃO - É proibido utilizar óleo reciclado. Utilize sempre lubrificante biodegradável (eco-lube Oleo-Mac p.n. 001000778A (5ℓ) - 001000890A (1ℓ)) específico para barras e correntes no máximo respeito da natureza e da duração dos componentes da serra com motor.</p> <p>⚠ Antes de arrancar o motor, assegure-se que a corrente não esteja em contato com corpos estranhos.</p> <p>⚠ Com o motor no mínimo a corrente não deve rodar. Caso contrário, contacte um Centro de Serviços Autorizado para realizar uma verificação e correção do problema.</p> <p>⚠ Com o motor em movimento, segure sempre com firmeza a pega dianteira com a mão esquerda e a trazeira com a mão direita (Fig. 26). Verifique que todas as partes do corpo fiquem distantes da corrente da panela de escape.</p> <p>⚠ A exposição às vibrações pode causar danos às pessoas que sofram de problemas de circulação sanguínea ou problemas nervosos. Contacte um médico se se verificarem sintomas físicos como entorpecimento, falta de sensibilidade, diminuição da força normal ou mudanças na cor da pele. Estes sintomas surgem habitualmente nos dedos, mãos ou pulsos.</p>	<p>CHAIN LUBRICATING OIL Correct chain lubrication during the cutting phase reduces wear to a minimum between the chain and bar thus prolonging life. Always use a good quality oil (Fig. 25).</p> <p>⚠ WARNING - Never use waste oil. Always use biodegradable lubricant (eco-lube Oleo-Mac p.n. 001000778A (5ℓ) - 001000890A (1ℓ)) which is specific for bar and chain and also respectful towards nature and chainsaw's parts.</p> <p>⚠ Before starting make sure the chain is not obstructed.</p> <p>⚠ When the engine is idling the chain must not turn. Otherwise contact an Authorized Service Center to carry out a check and fix the problem.</p> <p>⚠ When the chainsaw is running, grip the front handle firmly with your left hand and the back handle with your right hand (Fig. 26). Check that all parts of the body are kept away from the chain and muffler.</p> <p>⚠ Over exposure to vibrations can result in blood-vessel or nerve injury to persons suffering with blood circulation problems. Seek medical attention if you experience physical symptoms such numbness, lack of feeling, reduction in normal strength, changes in the colour of the skin. These symptoms normally appear in the fingers, hands or wrists.</p>	<p>HUILE LUBRIFIANTE POUR CHAÎNE Une bonne lubrification de la chaîne pendant les phases de coupe réduit au minimum l'usure entre la chaîne et le guide, ce qui en assure une plus longue durée. Utilisez toujours de l'huile de bonne qualité (Fig.25).</p> <p>⚠ ATTENTION - N'utilisez surtout pas d'huile récupérée ! Utiliser toujours lubrifiant biodégradable (eco-lube Oleo-Mac p.n. 001000778A (5ℓ) - 001000890A (1ℓ)) spécifique pour barre et chaîne dans le plus grand respect de la nature et de la durée des composants de la tronçonneuse.</p> <p>⚠ Avant de mettre le moteur en marche, veillez à ce que la chaîne ne soit pas en contact avec des corps étrangers.</p> <p>⚠ La chaîne ne doit pas tourner quand le moteur est au ralenti. Sinon, contactez un Centre de Service Agréé de procéder à une vérification et corriger le problème.</p> <p>⚠ Quand le moteur tourne, saisissez toujours fermement la poignée avant de la main gauche et la poignée arrière de la main droite (Fig. 26). Ne vous approchez pas de la chaîne ni du pot d'échappement.</p> <p>⚠ L'exposition aux vibrations peut entraîner des problèmes aux personnes souffrant de troubles circulatoires ou de nature nerveuse. Demander l'avis d'un médecin en cas de symptômes physiques tels qu'engourdissements, absence de sensibilité, réduction de la force normale ou variations de la couleur de la peau. Ces symptômes se présentent normalement au niveau des doigts, mains ou poignets.</p>

--	--	--	--

Русский	Español	中文
ВКЛЮЧЕНИЕ	PUESTA EN MARCHA	启动
<p>СМАЗОЧНОЕ МАСЛО ДЛЯ ЦЕПИ Правильная смазка цепи во время этапов пиления сводит к минимуму износ за счет трения цепи о шину, обеспечивая больший срок их службы. Всегда используйте только масло хорошего качества (Рис.25).</p> <p>⚠ ВНИМАНИЕ – Запрещается использование отработанного масла!! Всегда используйте только биоразлагаемую смазку (эко-смазку Oleo-Mac, код заказа 001000778A (5ℓ) - 001000890A (1ℓ)) предназначенную для шин и цепей и одинаково щадящую и окружающую среду и части пилы.</p> <p>⚠ Перед запуском проверьте, чтобы цепь не касалась посторонних предметов.</p> <p>⚠ Если двигатель работает на минимальных оборотах, цепь не должна поворачиваться. В противном случае обратитесь в авторизованный сервисный центр, чтобы провести проверку и устранить проблему.</p> <p>⚠ Когда цепная пила работает, следует твердо держать переднюю ручку левой рукой, а заднюю рукоятку правой рукой (Рис.26). Не допускайте соприкосновения с цепью и глушителем.</p> <p>⚠ Воздействие вибрации может вызвать проблемы со здоровьем у людей с нарушенным кровообращением или с заболеваниями нервной системы. Обратитесь за медицинской помощью, если у Вас возникли такие симптомы, как онемение, потеря чувствительности, упадок сил или изменение цвета кожи. Как правило, эти симптомы возникают в пальцах, руках или запястьях.</p>	<p>ACEITE LUBRICANTE PARA CADENA La correcta lubricación de la cadena durante las distintas fases de corte reduce al mínimo el desgaste entre la cadena y la barra asegurando, por lo tanto, su mayor duración. Utilice siempre aceite de buena calidad (Fig. 25).</p> <p>⚠ ATENCION - Está prohibido usar aceite recuperado. Utilizar siempre un lubricante biodegradable específico (eco-lube Oleo-Mac p.n. 001000778A (5ℓ) - 001000890A (1ℓ)) para barras y cadenas que tenga en cuenta el tipo y la vida útil de los componentes de la motosierra.</p> <p>⚠ Antes de arrancar el motor asegurarse que la cadena no esté en contacto con un cuerpo extraño.</p> <p>⚠ Con el motor al mínimo la cadena no debe girar. De lo contrario en contacto con un Centro de Servicio Autorizado para llevar a cabo un control y solucionar el problema.</p> <p>⚠ Con el motor en movimiento, sujetar siempre fuertemente la empuñadura anterior con la mano izquierda y la posterior con la mano derecha (Fig. 26). Verificar que todas las partes del cuerpo estén alejadas de la cadena y del silenciador.</p> <p>⚠ La exposición a las vibraciones puede causar daños a las personas que sufren de problemas de circulación sanguínea o nerviosos. Acudir al médico en caso de presentarse síntomas físicos como entumecimiento, falta de sensibilidad, debilitamiento o variaciones del color de la piel. Estos síntomas suelen aparecer en los dedos, las manos y los puños.</p>	<p>链条润滑油 正确的润滑方式能使链条和导板间的磨损减至最少程度，从而延长使用寿命。永远使用品质优良的润滑油(图25)。</p> <p>⚠ 警告 – 严禁使用报废的机油！应使用可被生物降解的,适用于导板和链条以及适合油锯其它部件的专用润滑油 (eco-lube Oleo-mac p.n. 001000778A (5ℓ) – 001000890A (1ℓ))。</p> <p>⚠ 启动前确认没有物体阻挡链条。</p> <p>⚠ 当发动机空载时，油锯不能倒置。否则，请与授权服务中心进行检查和修复的问题。</p> <p>⚠ 使用油锯时，用左手紧握前面的手柄，用右手紧握后面的手柄(图26)。保证身体每一部份不靠近链条和消音器。</p> <p>⚠ 暴露于震动下有可能会对血液循环问题或神经问题患者带来伤害。如感到麻木、失去知觉、正常体力下降或肤色改变等身体症状时，应寻求医生协助。这些症状通常会出现在手指、手掌或手腕部位。</p>

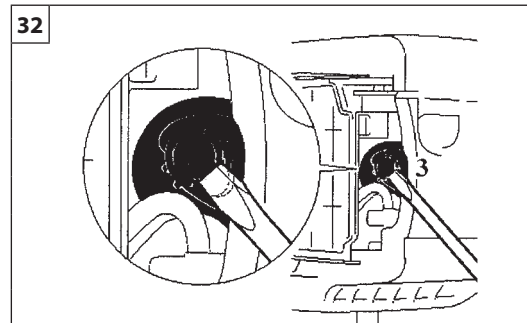
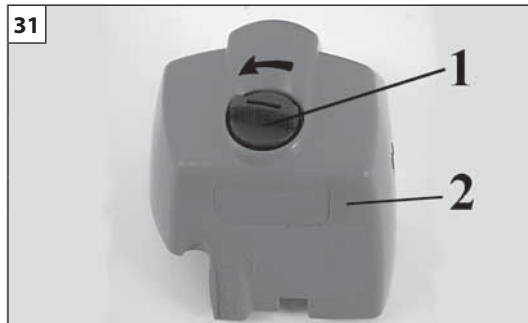
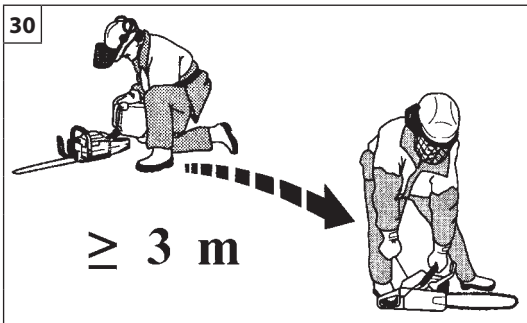

Português	English	Français
<p align="center">PARA DAR PARTIDA</p>	<p align="center">STARTING</p>	<p align="center">MISE EN ROUTE</p>
<p>⚠ ATENÇÃO: observar as instruções de segurança para o manuseamento do combustível. Desligar sempre o motor antes de realizar o reabastecimento. Nunca adicionar combustível a uma máquina com o motor a funcionar ou quente. Afastar-se pelo menos 3 m da posição em que foi realizado o reabastecimento antes de ligar o motor (fig. 30). NÃO FUMAR!</p> <ol style="list-style-type: none"> 1. Limpar a superfície em redor do bujão do combustível para evitar contaminações. 2. Desapertar lentamente o bujão do combustível. 3. Deitar a mistura do combustível no depósito com cuidado. Evitar derrames. 4. Antes de voltar a colocar o bujão do combustível, limpar e verificar a junta. 5. Volte a colocar imediatamente o bujão do combustível apertando-o manualmente. Remover eventuais derrames de combustível. <p>⚠ ATENÇÃO: verificar se existem perdas de combustível e, se existirem, eliminá-las antes da utilização. Se necessário, contactar o serviço de assistência do seu revendedor.</p> <p>Motor encharcado</p> <ul style="list-style-type: none"> - Coloque o interruptor on/off na posição STOP. - Desaperte o parafuso na tampa (1, Fig.31). - Retire a tampa (2). - Engate uma ferramenta adequada na carcaça da vela de ignição (3, Fig. 32). - Force a carcaça da vela de ignição para levantar. - Desaperte e seque a vela de ignição. - Abra completamente o acelerador. - Puxe o cordão de arranque várias vezes para esvaziar a câmara de combustão. - Volte a montar a vela de ignição e ligue a carcaça da vela de ignição, pressione firmemente para baixo – volte a montar as outras peças. - Coloque o interruptor on/off na posição I, a posição de arranque. - Coloque a alavanca de arranque na posição OPEN – mesmo com o motor frio. - De seguida, ligue o motor. 	<p>⚠ WARNING: Follow safety instruction for fuel handling. Always shut off engine before fuelling. Never add fuel to a machine with a running or hot engine. Move at least 3 m from refuelling site before starting engine (Fig.30). DO NOT SMOKE!</p> <ol style="list-style-type: none"> 1. Clean surface around fuel cap to prevent contamination. 2. Loosen fuel cap slowly. 3. Carefully pour fuel mixture into the tank. Avoid spillage. 4. Prior to replacing the fuel cap, clean and inspect the gasket. 5. Immediately replace fuel cap and hand tighten. Wipe up any fuel spillage. <p>⚠ WARNING: Check for fuel leaks, if any are found, correct before use. Contact a Servicing Dealer if necessary.</p> <p>Engine is Flooded</p> <ul style="list-style-type: none"> - Set the on/off switch to STOP. - Unscrew the screw on the cover (1, Fig.31). - Remove the cover (2). - Engage a suitable tool in the spark plug boot (3, Fig. 32). - Pry off the spark plug boot. - Unscrew and dry off the spark plug. - Open the throttle wide. - Pull the starter rope several times to clear the combustion chamber. - Refit the spark plug and connect the spark plug boot, press it down firmly. - Set the on/off switch to I, the starting position. - Set the choke lever to OPEN position – even if engine is cold. - Now start the engine. 	<p>⚠ ATTENTION : respectez les consignes de sécurité sur la manipulation du carburant. Coupez toujours le moteur avant de procéder au ravitaillement. Ne faites jamais l'appoint de carburant lorsque le moteur tourne ou s'il est encore chaud. Restez à au moins 3 m de la zone de ravitaillement avant de démarrer le moteur (fig.30). NE FUMEZ PAS !</p> <ol style="list-style-type: none"> 1. Nettoyez la surface autour du bouchon de carburant afin d'éviter toute contamination. 2. Dévissez lentement le bouchon de carburant. 3. Versez soigneusement le mélange de carburant dans le réservoir. Évitez de renverser du carburant. 4. Avant de remonter le bouchon de carburant, nettoyez et inspectez le joint d'étanchéité. 5. Remontez immédiatement le bouchon de carburant et serrez-le manuellement. Essuyez tout déversement de carburant <p>⚠ ATTENTION : vérifiez si le carburant fuit et, le cas échéant, éliminez les fuites avant d'utiliser la machine. Si nécessaire, faites appel au service d'assistance auprès de votre revendeur.</p> <p>Moteur noyé</p> <ul style="list-style-type: none"> - Basculez l'interrupteur de marche/arrêt sur la position STOP. - Dévissez la vis sur le capot (1, Fig.31). - Retirez le capot (2). - Insérez un outil adapté dans la coiffe de bougie (3, Fig. 32). - Faites levier sur la coiffe de bougie et retirez-la. - Dévissez et séchez la bougie. - Ouvrez l'accélérateur à fond. - Actionnez le lanceur à plusieurs reprises de façon à vider la chambre de combustion. - Remontez la bougie et connectez la coiffe en l'enfonçant fermement. - Basculer l'interrupteur de marche/arrêt sur I, la position de démarrage. - Passez le levier d'étrangleur sur la position OUVRIR, même si le moteur est froid. - Démarrez à présent le moteur.

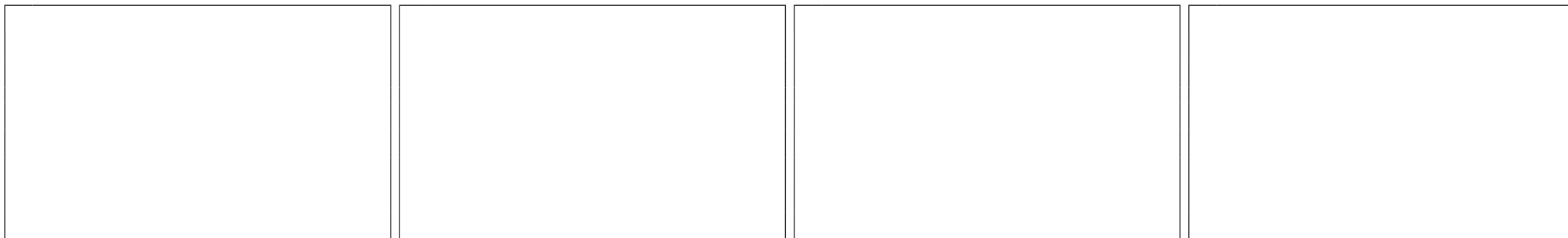

Русский	Español	中文
<p align="center">ВКЛЮЧЕНИЕ</p>	<p align="center">PUESTA EN MARCHA</p>	<p align="center">启动</p>
<p>⚠ ВНИМАНИЕ! При обращении с топливом соблюдайте установленные правила техники безопасности. Перед заправкой выключайте двигатель. Никогда не выполняйте заправку бака машины при еще горячем или работающем двигателе. Перед тем как запускать двигатель, отойдите не менее, чем на 3 м от места выполнения заправки (Рис.30). НЕ КУРИТЕ!</p> <ol style="list-style-type: none"> Во избежание засорений прочистите поверхность вокруг заливочной горловины. Медленно отвинтите крышку заливочной горловины. Осторожно залейте в бак бензино-масляную смесь. Не допускайте проливания топлива. Перед тем как устанавливать на место крышку заливочной горловины, прочистите прокладку и проверьте ее состояние. Сразу же после заправки установите на место крышку заливочной горловины и закрутите ее вручную. В случае пролива топлива вытрите его. <p>⚠ ВНИМАНИЕ! Проверяйте, нет ли утечек топлива из машины, и в случае обнаружения таковых устраняйте их перед тем, как приступать к работе. При необходимости обращайтесь в авторизованный сервисный центр.</p> <p>Двигатель залит топливом</p> <ul style="list-style-type: none"> - Установите переключатель в положение СТОП (STOP). - Открутите винт крышки (1, Рис. 31). - Снимите крышку (2). - Подденьте подходящий инструмент под колпак свечи зажигания (3, Рис. 32). - Снимите колпак свечи. - Отвинтите и снимите свечу зажигания. - Широко откройте дроссельную заслонку. - Несколько раз дерните за шнур стартера, чтобы очистить камеру сгорания. - Установите на место свечу зажигания, установите колпак и сильно нажмите на него – затем установите на место остальные детали. - Установите выключатель в I - положение пуска. - Установите рычаг воздушной заслонки в положение "Открыто" (OPEN), даже если двигатель еще не прогрет. - Теперь запустите двигатель. 	<p>⚠ ATENCIÓN: seguir las instrucciones de seguridad al manipular el combustible. Apagar el motor antes del llenado. No añadir combustible a una máquina con el motor caliente o en funcionamiento. Alejarse 3 m del punto de llenado antes de poner el motor en marcha (fig.30). ¡NO FUMAR!</p> <ol style="list-style-type: none"> Limpiar la superficie en torno al tapón del combustible para evitar contaminaciones. Aflojar lentamente el tapón del combustible. Verter la mezcla de combustible con cuidado en el depósito. Evitar que el combustible se derrame. Antes de volver a poner el tapón del combustible, limpiar e inspeccionar la junta. Colocar inmediatamente el tapón y apretarlo a mano. Eliminar todo eventual residuo de combustible. <p>⚠ ATENCIÓN: comprobar que no haya fugas de combustible; si las hay, eliminarlas antes del uso. Si es necesario, contactar con el servicio de asistencia del revendedor.</p> <p>Motor ahogado</p> <ul style="list-style-type: none"> - Ajuste el interruptor de activación/desactivación en la posición STOP. - Suelte el tornillo de la tapa de la bujía (1, Fig.31). - Retire la tapa (2). - Acople una herramienta adecuada en la funda de la bujía (3, Fig. 32). - Haga palanca para sacar la funda de la bujía. - Desenrosque la bujía y séquela. - Abra el acelerador por completo. - Tire de la cuerda del motor de arranque varias veces para desahogar la cámara de combustión. - Vuelva a poner la bujía y conecte su funda; presione firmemente hacia abajo. - Ajuste el interruptor de activación/desactivación en la posición de arranque I. - Ponga la palanca de estrangulación en la posición OPEN, aunque el motor esté frío. - Ahora, arranque el motor. 	<p>⚠ 注意: 遵循燃料配制的安全说明。在加油前必须停止发动机。切勿在发动机运转或热机时向机内添加燃料。在启动发动机前，至少从加油之处移开3米(图30)。切勿抽烟!</p> <ol style="list-style-type: none"> 清洁燃料盖周围的表面，以防污染。 慢慢拧松燃料盖。 小心将燃料混合物倒入油箱中。避免洒出。 重新盖上燃料盖前，清洁和检查密封垫。 立即重新盖上燃料盖，并用手拧紧。如有燃料洒出，应清除干净。 <p>⚠ 注意: 检查是否有燃料泄漏，如果有的话应在使用前清除。如有必要，可联络自己零售商的售后服务中心。</p> <p>溢流发动机</p> <ul style="list-style-type: none"> - 将电源开关置于STOP。 - 拧松顶盖的螺丝(1, 图31)。 - 拆除顶盖(2)。 - 采用适合火花塞帽的工具(3, 图32)。 - 提起火花塞帽。 - 拧松并抹干火花塞。 - 完全打开蝶阀。 - 拉动启动绳数次，清空燃烧室。 - 放回火花塞并用力按下火花塞帽；重新安装其他部件。 - 将启动开关置于启动位置“I”。 - 将节气门杆置于位置OPEN，即使发动机冷却。 - 现在启动发动机。

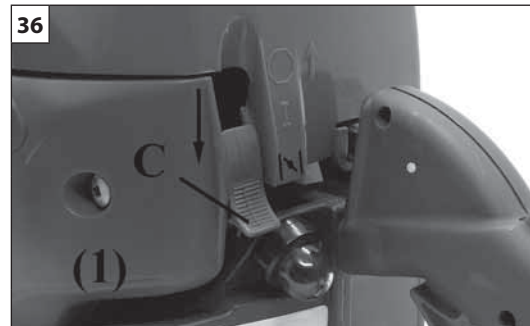
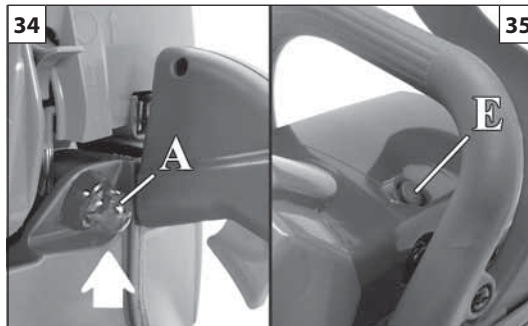
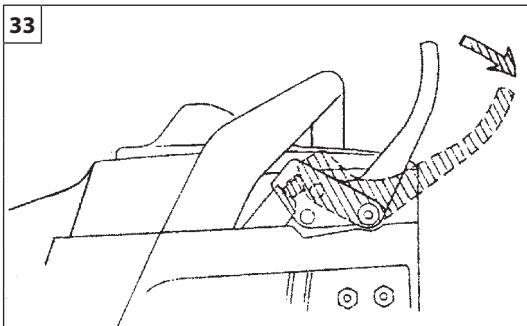

Português

English

Français

PARA DAR PARTIDA

STARTING

MISE EN ROUTE

⚠ ATENÇÃO – Nunca ligar a serra sem a lâmina de corte, a corrente e a tampa da embraiagem (travão da corrente) montadas – a embraiagem pode **soltar-se** e causar **lesões graves**.

ARRANQUE DO MOTOR

O travão da corrente deve estar engatado quando se liga a motosserra. Engate o travão da corrente empurrando a alavanca do travão da corrente/protecção da mão para a frente (em direcção à barra), para a posição de travão engatado (Fig.33). Enche o carburador com gasolina pressionando o bulbo (A, Fig. 34). Ao premir o botão (E, Fig. 35), abre-se a válvula de descompressão. Aquando da primeira activação, será fechada automaticamente. É aconselhável premir o botão antes de cada activação. Empurre a alavanca do starter (C, Fig. 36) completamente para baixo (1). Ponha a motosserra no chão numa posição estável. Verifique se a corrente roda livremente, e não se choque contra corpos estranhos. Antes de ligar o motor, certifique-se de que a motosserra não está em contacto com nenhum objecto. Nunca tente ligar a motosserra quando a barra se encontra num corte. Mantendo a pega anterior firme com a mão esquerda, enfie o pé direito na base da pega posterior (Fig. 37). Puxar o cordão de arranque por algumas vezes até obter a **primeira explosão**. Coloque a alavanca do starter (C, Fig. 38) na posição intermédia (2). Efectuar o arranque puxando a corda de arranque. Uma vez partido o motor, desactive o travão da corrente e **atender alguns segundos**. Depois, accione a alavanca do acelerador (B, Fig. 39) para desbloquear o dispositivo de semi-aceleração automática. **Desactivar o travão (Fig. 40)**.

⚠ ATENÇÃO - Quando o motor estiver quente não utilize o start para o seu arranque

⚠ ATENÇÃO - Utilize o dispositivo de semi-aceleração exclusivamente na fase de arranque do motor.

AMACIAMENTO DO MOTOR

O motor debita a sua potência máxima após 5÷8 horas de trabalho. Durante o período de amaciamento não deixe o motor em marcha lenta no regime máximo de rotações para não sobrecarregá-lo.

⚠ ATENÇÃO! - Durante o período de amaciamento não varie a carburação para tentar aumentar a potência pois tal danifica o motor.

NOTA: é normal que um motor novo emita fumo durante e depois da primeira utilização.

⚠ WARNING – Never start the saw engine without the bar, chain and clutch cover (chain brake) assembled - or else the clutch can come **loose** and cause **personal injuries**.

STARTING THE ENGINE

The chain brake must be engaged when starting the saw. Set the chain brake by pushing the chain brake lever / hand guard forward (towards the bar), to the brake position (Fig.33). Fill the carburetor by pushing primer bulb (A, Fig. 34). Pressing the push button (E, Fig. 35), the decompression valve opens. It will automatically close at the first start. We suggest to press the push button before every start. Push the choke lever, (C, Fig. 36) fully down (1). Place the chainsaw on the ground in a stable position. Check that the chain is free to turn and will not come into contact with any foreign objects. Before you start the engine, make sure the saw chain is not contacting any object. Never try to start the saw when the guide bar is in a cut. Hold the front handle firmly with the left hand and put your right foot onto the base of the rear handle (Fig. 37). Pull the starter cord a few times until the first **kick over** of the engine is heard. Move the choke lever, (C, Fig. 38) to the intermediate position (2). Pull the starter cord to start the engine. Once the engine is going release the chain brake and **wait for a few seconds**. Then accelerate with the throttle (B, Fig. 39) to fire the half throttle-blocking device. **Release the brake (Fig. 40)**.

⚠ WARNING - Once the engine is warmed up do not use the choke to start up again.

⚠ WARNING - Use the semi-acceleration device only in the phase of starting the engine.

BREAKING-IN THE ENGINE

The engine reaches the maximum power after 5÷8 hours of activity. During this period of breaking-in do not use the engine at wide open throttle without load, to avoid excessive functioning stress.

⚠ WARNING! - During the breaking-in period do not vary the carburation to obtain a presumed power increment; the engine can be damaged.

NOTE: It is normal for smoke to be emitted from a new engine during and after first use.

⚠ ATTENTION – Ne jamais mettre la tronçonneuse en marche si la barre, la chaîne et le carter d'embrayage (frein chaîne) ne sont pas montés – l'embrayage pourrait se **détendre** ce qui pourrait mettre **l'opérateur en danger** (risque de blessures).

DEMARRAGE DU MOTEUR

Le frein de chaîne doit être appliqué au démarrage de la tronçonneuse. Enclenchez le frein de chaîne en poussant le levier de frein de chaîne / protecteur de main vers l'avant (en direction du guide-chaîne) en position de freinage (Fig.33). Remplir le carburateur en agissant sur la pompe (A, Fig. 34). En pressant le bouton (E, Fig. 35), la valve de décompression s'ouvre. Au premier ignition elle se ferme automatiquement. On conseille de pousser le bouton avant chaque ignition. Pousser le levier du starter (C, Fig. 36) à fond vers le bas (1). Posez la tronçonneuse sur le terrain en position stable. Faites attention à ce que la chaîne tourne librement et n'aille pas frapper des corps étrangers. Avant de démarrer le moteur, vérifiez que la chaîne n'est en contact avec aucun objet. Ne tentez jamais de démarrer la tronçonneuse avec le guide engagé dans un sillon de coupe. Serrez bien dans la main gauche l'avant de la poignée et enfiez le pied droit sur la base de la poignée arrière (Fig. 37). Tirer plusieurs fois sur la corde de démarrage jusqu'à obtenir la **première explosion**. Amener le levier du starter (C, Fig. 38) sur la position intermédiaire (2). Procéder au démarrage en tirant sur la corde. Une fois le moteur démarré, désactiver le frein de la chaîne et **attendre quelques secondes**. Actionner le levier de l'accélérateur (B, Fig. 39) pour débloquer le dispositif de semi-accelération automatique. **Débloquer le frein (Fig. 40)**.

⚠ ATTENTION - Quand le moteur est chaud n'utilisez pas le starter pour le faire démarrer.

⚠ ATTENTION - N'utilisez le dispositif demi-accelération que dans la phase de démarrage du moteur.

RODAGE DU MOTEUR

Le moteur atteint sa puissance maximale au bout de 5 à 8 heures de travail. Au cours de cette période de rodage, ne faites pas tourner le moteur à vide au régime maxi pour lui éviter excessif efforts de fonctionnement.

⚠ ATTENTION! - Durant le rodage, ne modifiez pas la carburation en vue d'augmenter la puissance; vous risquez seulement d'endommager le moteur.

REMARQUE : il est normal qu'un moteur neuf dégage de la fumée durant et après la première utilisation.

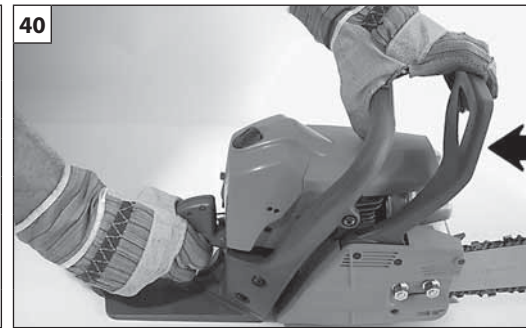
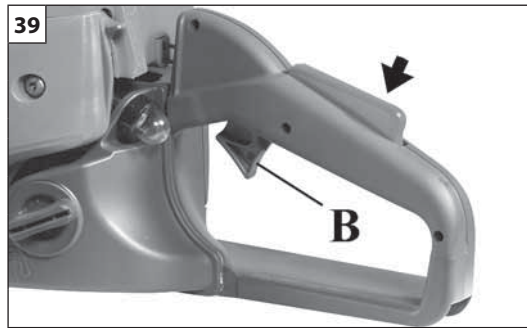

	P - Localização de comando start
	GB - Choke position
	F - Lieu de starter
	RUS-UK - Рычаг место
	E - Lugar de cebador
	中文 - 首發位置

Русский

Español

中文

ВКЛЮЧЕНИЕ

PUESTA EN MARCHA

启动

⚠ ВНИМАНИЕ – Не запускайте мотопилу при отсутствии шины, цепи и картера сцепления (тормоза цепи) – может **ослабнуть** и вызвать **физический** вред.

ЗАПУСК ДВИГАТЕЛЯ
 При запуске цепной пилы должен быть включен тормоз цепи. Для включения тормоза цепи, потяните рычаг тормоза цепи / щиток руки вперед (в направлении шины), в положение включения тормоза (Рис. 33). Заполните карбюратор, нажав несколько раз на кнопку подсаживающего насоса (А) (рис.34). Нажмите кнопку (Е, рис. 35), декомпрессионный клапан открывается, он автоматически закроется после первого запуска. Рекомендуется нажимать кнопку перед каждым запуском. Опустите рычаг стартера (С, Рис.36) вниз до упора (1). Положите цепную пилу на землю в устойчивом положении. Проверьте, чтобы цепь свободно вращалась и не задевала посторонние предметы. Перед запуском двигателя убедитесь, что цепная пила не соприкасается ни с какими предметами. Ни в коем случае не пытайтесь запустить цепную пилу, если ее шина находится в распиливаемом материале. Держите переднюю ручку левой рукой, и вставьте правую ногу в основание задней ручки (рис.37). Дерните за пусковой шнур несколько раз до первого запуска двигателя. Установите рычаг стартера (С,Рис. 38) в среднее положение (2). Произведите запуск, дергая за пусковой шнур. Когда двигатель заведется, освободите тормоз цепи и **подождите несколько секунд**. Затем нажмите на рычаг акселератора (В, Рис.39) для того для разблокировки устройства автоматического "полугаза". **Освободите тормоз (Рис.40).**

⚠ ВНИМАНИЕ: Если двигатель прогрет, не используйте стартер для запуска.

⚠ ВНИМАНИЕ: Положение акселератора "полугаз" следует использовать только в момент запуска двигателя.

ОБКАТКА ДВИГАТЕЛЯ
 Двигатель достигает своей максимальной мощности после 5÷8 часов работы. Во время этого периода обкатки не пользуйтесь пилой на максимальных оборотах двигателя во избежание чрезмерных нагрузок.

⚠ ВНИМАНИЕ! – Во время обкатки не изменяйте карбюрацию с целью достижения большей мощности; это может привести к выходу двигателя из строя.

ПРИМЕЧАНИЕ: испускание дыма новым двигателем при его первом использовании и после него является нормальным явлением.

⚠ ATENCIÓN – No arrancar la motosierra si la barra, la cadena y el cárter de embrague (freno de cadena) no están montados; el embrague podría **aflojarse** y provocar **lesiones**.

PUESTA EN MARCHA
 El freno de la cadena debe estar accionado al arrancar la motosierra. Ponga el freno de la cadena empujando la palanca del freno de la cadena / protector de manos hacia adelante (hacia la barra), hasta la posición de freno (Fig.33). Cebador el carburador pulsando la burbuja transparente (A) (Fig. 34). Pulsando el botón (E, Fig. 35), la válvula de descompresión se abre. Al ponerla en marcha se cerrará de forma automática. Se aconseja pulsar siempre el botón antes de ponerla en marcha. Ponga la palanca del arrancador (C, Fig. 36) en la posición más baja (1). Apoyar la motosierra sobre el terreno en posición estable. Comprobar que la cadena gire sin dificultad y no choque contra cuerpos extraños. Antes de arrancar el motor, compruebe que la cadena no toca ningún objeto. No arranque nunca la motosierra cuando la barra guía se encuentre en un corte. Sujetar firmemente con la mano izquierda la empuñadura anterior y colocar el pie derecho sobre la base de la empuñadura posterior (Fig. 37). Tirar de la cuerda de arranque varias veces, hasta conseguir el **primer estallido**. Ponga la palanca del arrancador (C, Fig. 38) en la posición intermedia (2). Poner en marcha tirando de la cuerda de arranque. Una vez puesto en marcha el motor, desactivar el freno de cadena y **esperar algunos segundos** antes de accionar la palanca del acelerador (B, Fig. 39) para desbloquear el dispositivo de semi-aceleración automática. **Liberar el freno (Fig. 40).**

⚠ ATENCIÓN - Cuando el motor está caliente no se debe usar el cebador para la puesta en marcha.

⚠ ATENCIÓN - Emplear el dispositivo de semi aceleración exclusivamente en la fase de puesta en marcha del motor.

RODAJE DEL MOTOR
 El motor alcanza su potencia máxima al cabo de 5-8 horas de trabajo. Durante este período de rodaje, no haga funcionar el motor sin carga al régimen máximo para evitar un esfuerzo excesivo.

⚠ ATENCIÓN. Durante el rodaje, no modificar la carburación con el propósito de aumentar la potencia, el motor podría dañarse.

NOTA: es normal que un motor nuevo emita humo durante y después del primer uso.

⚠ 注意 – 在没有安装刀片、链条和(链条制动器)离合器防护罩时, 切勿启动电动锯 – 离合器可能**松弛**并可能会造成人身**伤害**。

发动机启动
 链锯启动时必须接通链条制动器。把链条/护手制动控制杆前推(链杆的方向)到制动器接通的位置(图33)来接通制动器。
 按泵油器A(图34), 将化油器注满。按E键(图35)减压阀断开。
 第一次启动时将自动闭合。建议每次启动前按此键。
 将启动按机C(图36)推至最下方(1)。
 将油锯在地上放置平稳。
 检查链条是否转动自如和是否接触到其它物体。
 启动发动机前, 应确认链锯没有与任何物件接触。当链杆处于切割位置时, 禁止尝试启动链锯。
 用左手紧握前手柄, 右脚踏住后手柄(图37)。
 拉几次启动绳直至听到发动机发出第一次启动声响。
 将启动按机C(图38)置于中间位置(2)。
 一旦发动机启动, 松开链条制动器并等候数秒, 然后压下油门B(图39), 松开半油门装置。松开制动器(图40)。

⚠ 警告! – 发动机一旦升温后不准再使用阻风门再启动。

⚠ 警告! – 只在发动机冷启动时才使用半加速装置。

发动机的磨合
 发动机在工作5-8小时后达到最大功率。
 在此磨合期间不要令油锯全速空转, 以免应力过高。

⚠ 警告! – 发动机磨合期间不要更换燃油, 令功率逐渐增大, 否则会损坏发动机。

备注: 在初次使用期间或之后如果新发动机冒烟是正常的。

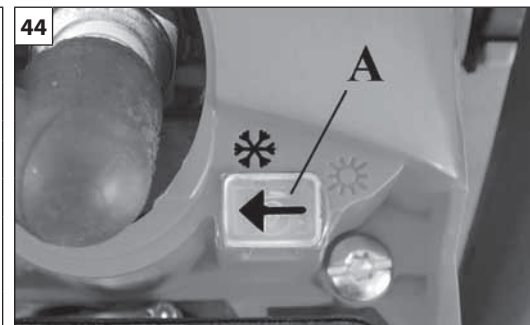
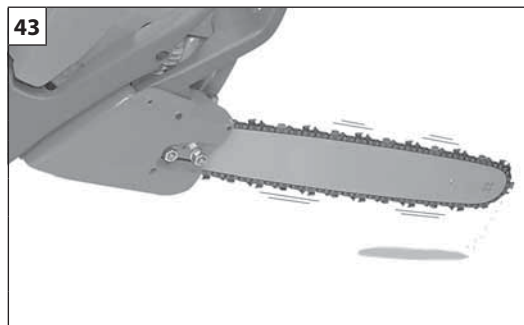
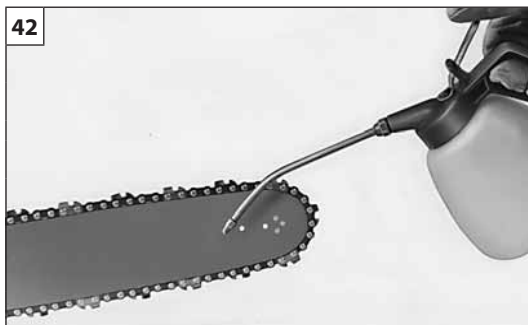
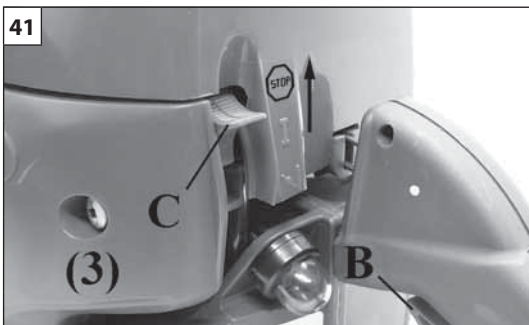

Português	English	Français
<p align="center">PARAGEM DO MOTOR</p>	<p align="center">STOPPING THE ENGINE</p>	<p align="center">ARRET DU MOTEUR</p>
<p>PARAGEM DO MOTOR Largue a alavanca do acelerador (B, Fig. 41) levando o motor para a posição de ralenti. Desligue o motor, puxando a alavanca do starter (C, Fig. 41) completamente para cima (3). Não apóie a motosserra no chão se a corrente estiver ainda em movimento.</p> <p>RODAGEM DA CORRENTE A regulagem deve sempre ser feita com a corrente fria. Faça rodar a corrente manualmente, lubrificando-a com óleo suplementar (Fig.42). Ponha em função o motor durante alguns minutos numa velocidade moderada, controlando o regular funcionamento da bomba do óleo (Fig. 43). Pare o motor e regule a tensão da corrente. Ponha em função o motor fazendo um corte num tronco. Pare novamente o motor e controle outra vez a tensão. Repita esta operação até que a corrente tenha atingido o seu alongamento máximo. Não toque o terreno com a própria corrente.</p> <p>⚠ ATENÇÃO - Não tocar nunca a corrente com o motor em funcionamento.</p>	<p>STOPPING THE ENGINE Release the throttle lever (B, Fig. 41) and let the engine return to idle. Switch off the engine, returning the choke lever (C, Fig. 41) to the fully up position (3). Do not put the chainsaw on the ground when the chain is still moving.</p> <p>BREAKING-IN THE CHAIN New chains will stretch and must be tightened frequently. Tension adjustment should only be made when the chain is cool. First, turn the chain and lubricate it with additional oil (Fig. 42). Then start the saw and allow it to run at moderate speed, checking that the oil pump is working properly (Fig. 43). Stop the engine and adjust the chain tension. Start the saw again and make a few cuts in a trunk to heat up the chain. Stop the engine, allow the chain to cool and adjust again. Repeat this process until the chain retains proper tension. Do not touch the ground with the chain.</p> <p>⚠ WARNING - Never touch the chain while the motor is running.</p>	<p>ARRET DU MOTEUR Lâchez le levier de l'accélérateur (B, Fig.41) et laissez le moteur tourner au ralenti. Éteindre le moteur en amenant le levier du starter (C, Fig. 41) en fin de course vers le haut (3). Ne posez pas la tronçonneuse sur le terrain si la chaîne tourne encore.</p> <p>RODAGE DE CHAÎNE Effectuez toujours le réglage lorsque la chaîne est froide. Faites tourner la chaîne à la main en la lubrifiant avec de l'huile supplémentaire (Fig.42). Mettez le moteur en marche et faites tourner la chaîne à un régime moteur moyen en contrôlant le bon fonctionnement de la pompe de l'huile (Fig.43). Arrêtez le moteur, réglez la tension de la chaîne. Redémarrez le moteur, effectuez quelques coupes sur un tronc. Arrêtez de nouveau le moteur et recontrôlez la tension. Recommencez l'opération jusqu'à ce que la chaîne soit au maximum de son relâchement. Ne touchez pas le terrain directement avec la chaîne.</p> <p>⚠ ATTENTION - Ne touchez jamais à la chaîne si le moteur tourne.</p>
<p align="center">SISTEMA ANTI-GELO</p>	<p align="center">ICE DEVICE SYSTEM</p>	<p align="center">SYSTEME ANTIGIVRE</p>
<p>Com temperaturas inferiores a 0°C, desloque o cursor (A, Fig. 44) para a posição invernal. O símbolo da posição de Inverno(Fig. 44) deve ser indicado pela seta impressa no cursor. Permanecer à direita, não coberto pela junta, pois desta forma o sistema aspira não apenas o ar frio mas também o ar quente proveniente do cilindro impedindo por conseguinte a formação de gelo no carburador. Com temperaturas superiores a +10°C, torne a posicionar o cursor (A, Fig. 45) à posição correspondente ao verão, pois caso contrário, poderão ocorrer anomalias de funcionamento do motor derivadas do superaquecimento.</p>	<p>In the event of temperatures below 0°C, move the cursor (A, Fig. 44) to the winter position. The winter symbol (Fig. 44) must be indicated by the arrow stamped on the slide. In this way heated air from the cylinder is also taken in, preventing thus the formation of ice inside the carburettor. When the temperature rises above +10°C, move the cursor (A, Fig. 45) to the summer position. Failure to reset this parameter could impair motor performance due to overheating.</p>	<p>Avec une température inférieure à 0°C, placer le curseur (A, Fig.44) sur la position hiver. Le symbole de la position hiver Fig.44, doit être indiqué par la flèche gravée sur le curseur. De cette façon, l'air froid tout comme l'air chaud provenant du cylindre sont aspirés. Il n'y a donc pas de formation de glace à l'intérieur du carburateur. Avec une température supérieure à +10°C, remettre le curseur (A, Fig.45) en position été. Dans le cas contraire, le moteur pourrait présenter des dysfonctionnements dus à une surchauffe.</p>

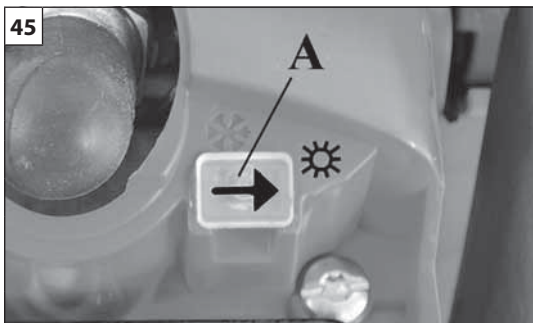

Русский	Español	中文
<p align="center">ОСТАНОВКА ДВИГАТЕЛЯ</p>	<p align="center">PARADA DEL MOTOR</p>	<p align="center">发动机熄火</p>
<p>ОСТАНОВКА ДВИГАТЕЛЯ Отпустите рычаг акселератора, (B, рис.41) сведя число оборотов двигателя к минимуму. Выключите двигатель, подняв ручку стартера (C, рис.41) вверх до упора (3). Не кладите пилу на землю, если цепь еще не остановилась.</p> <p>ОБКАТКА ЦЕПИ Регулировка натяжения производится только на остывшей цепи. Сначала проверните цепь вручную и дополнительно смажьте ее (Рис.42). Затем запустите пилу и дайте ей поработать на средних оборотах, следя за тем, чтобы масляный насос работал правильно (Рис.43). Остановите двигатель и отрегулируйте натяжение цепи. Снова запустите пилу и сделайте несколько распилов. Снова остановите двигатель и еще раз проверьте натяжение. Повторяйте эту операцию, пока цепь не растянется до максимума. Не касайтесь цепью земли.</p> <p>⚠ ВНИМАНИЕ - Никогда не касайтесь цепи при работающем двигателе.</p>	<p>PARADA DEL MOTOR Llevar la palanca del acelerador (B, Fig. 41) al mínimo. Apague el motor situando la palanca del arrancador (C, Fig. 41) en la posición más alta (3). No apoyar la motosierra sobre el terreno si la cadena está aún en movimiento.</p> <p>RODAJE CADENA La regulación debe ejecutarse siempre con la cadena fría. Hacer girar la cadena manualmente lubricándola con aceite suplementario (Fig. 42). Arrancar el motor durante algunos minutos, a velocidad moderada, controlando el regular funcionamiento de la bomba de aceite (Fig. 43). Parar el motor y regular la tensión de la cadena. Arrancar el motor efectuando algunos cortes en un tronco. Parar de nuevo el motor y recontrolar la tensión de la cadena. Repetir la operación hasta que la cadena haya alcanzado su alargamiento máximo. No tocar el terreno con la cadena.</p> <p>⚠ ATENCION - No tocar la cadena cuando el motor está en marcha.</p>	<p>发动机熄火 松开油门使发动机空转B(图41)。将启动按钮C(图41)推至最上方(3),停止电机。当链条还在运转时,不能把油锯放在地上。</p> <p>链条的试转 调节松紧只能在链条冷却下来后进行。用手转动链条并补充更多的润滑油(图42),然后启动油锯使之中速运转,检查润滑油泵是否正常工作(图43)。关发动机,调节链条的松紧。再次启动发动机,并在一根树干上锯数下。再次关发动机并重新检查链条的松紧。重复以上步骤直到链条张紧,不要让链条碰地。</p> <p>⚠ 警告! - 发动机运转时严禁触摸链条。</p>
<p align="center">СИСТЕМА ПРОТИВ ЗАМЕРЗАНИЯ</p>	<p align="center">SISTEMA ANTIHIELO</p>	<p align="center">防冻系统</p>
<p>При температурах, меньших 0°C, установите курсор (A, Рис. 44) в зимнее положение. На зимнее положение (см. Рис. 44), должна указывать стрелка, нанесенная на рычажок. В этом случае кроме холодного воздуха засасывается также теплый воздух, идущий из цилиндра и внутри карбюратора не образуется лед. При температурах выше +10°C установите курсор (A, Рис.45) в летнее положение. В противном случае двигатель может перегреться и выйти из строя.</p>	<p>Con temperaturas inferiores a 0°C, situar el cursor (A, Fig. 44) en la posición invernal. La flecha estampada en el cursor debe indicar el símbolo de la posición "Invierno" (Fig. 44). De este modo, además del aire frío se aspira también aire caliente procedente del cilindro, que evita la formación de hielo dentro del carburador. Con temperaturas superiores a +10°C, situar nuevamente el cursor (A, Fig. 45) en la posición de verano. De lo contrario, el motor podría recalentarse y no funcionar correctamente.</p>	<p>当温度低于0°C时,将滑动选择器A(图44)移到冬季位置。指示针上的印刷箭头必须指向冬天位置的符号图44。这样,汽缸同时吸入冷暖空气,使化油器内不会结冰。 当温度高于10°C时,将滑动选择器A(图45)移到夏季位置。否则会导致发动机过热,从而发生故障。</p>

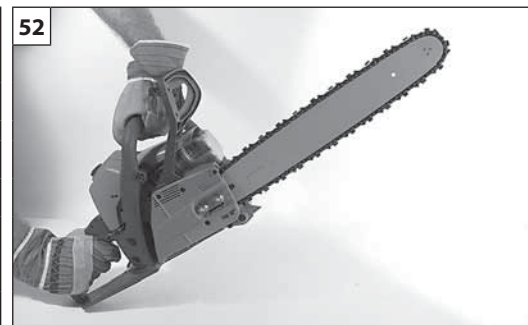
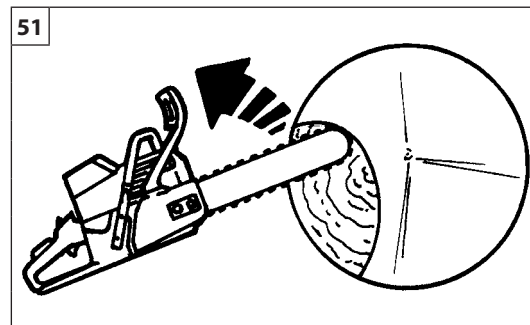
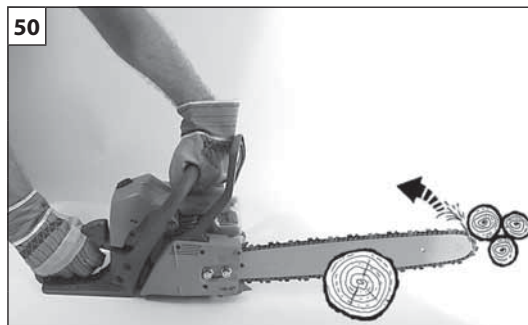
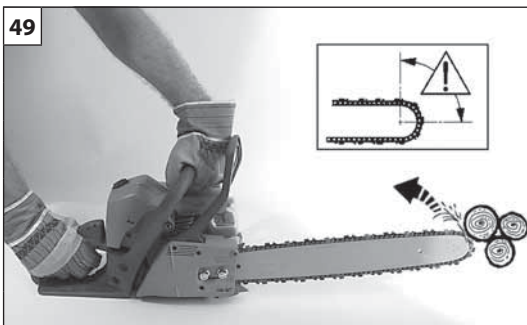

Português	English	Français
<p align="center">UTILIZAÇÃO</p>	<p align="center">USE</p>	<p align="center">UTILISATION</p>
<p>FREIO CORRENTE</p> <p>⚠️ NORMAS DE SEGURANÇA PARA CONTRA-GOLPES O contra-golpe pode se verificar quando a ponta da barra toca um objeto ou quando a madeira bloqueia ou aperta a corrente durante o corte (Fig. 49-50-51). Para prevenir e reduzir o contra-golpe, mantenha o controle da motosserra segurando-a firmemente com ambas as mãos.</p> <p>FREIO CORRENTE INERCIAL O freio corrente inercial é um dispositivo de grande segurança no utilizo da motosserra. Protege o operador de possíveis e perigosos contra-golpes, que poderiam produzir-se durante as várias fases de trabalho. Se ativa quando a mão do operador pressiona a alavanca (Fig.52) (acionamento manual), fazendo com que a corrente se bloqueie instantaneamente, ou então, automaticamente por inércia quando a proteção for empurrada para frente (Fig.53) no caso de contra-golpe repentino (acionamento inercial). O freio corrente se desbloqueia puxando a alavanca em direção ao operador (Fig.54).</p> <p>CONTROLE DE FUNCIONAMENTO FREIO Quando se efectua um controlo da máquina, antes se efectuar qualquer trabalho, verificar o funcionamento do travão, observando os seguintes pontos:</p> <ol style="list-style-type: none"> 1. Ligar o motor e apertar firmemente o punho com as duas mãos. 2. Retirar a alavanca do acelerador para pôr em movimento a correia; empurrar para a frente a alavanca do travão, utilizando as costas da mão esquerda (Fig. 52). 3. Quando o travão funciona, a correia deve parar imediatamente; libertar a alavanca do acelerador. 4. Desactivar o travão (Fig. 54). <p>MANUTENÇÃO FREIO: Mantenha sempre limpo o mecanismo do freio corrente e lubrifique as alavancas (Fig. 55). Verifique o desgaste da fita do freio. A espessura mínima deve ser de 0.60 mm.</p>	<p>CHAIN BRAKE</p> <p>⚠️ KICKBACK SAFETY PRECAUTIONS Kickback may occur when the tip of the guide bar touches an object or when the wood closes in and pinches the saw chain in the cut (Fig. 49-50-51). To avoid and reduce kickback, keep the chainsaw under control grasping it firmly with both hands.</p> <p>INERTIAL CHAIN BRAKE The inertial chain brake ensures maximum safety in using the chainsaw. It protects the operator from dangerous kickback which can occur during working phases. It is actuated, with consequent instant locking of the chain, when the operator presses the lever (Fig. 52) (manual operation) or automatically by inertia when the protection is pushed forward (Fig. 53) in the event of sudden kickback (inertial operation). The chain brake is released by pulling the lever towards the operator (Fig. 54).</p> <p>CHECKING BRAKE OPERATION At machine inspection prior to each job, check the operating condition of the brake following the steps below:</p> <ol style="list-style-type: none"> 1. Start the engine and grasp the handle securely with both hands. 2. Pulling the throttle lever to maintain the chain operation, push the brake lever down toward the front using the back of your left hand (Fig. 52). 3. When the brake operates and the chain is stopped, release the throttle lever. 4. Release the brake (Fig. 54). <p>BRAKE MAINTENANCE: always keep the chain brake mechanism clean and lubricate the leverage (Fig. 55). Check wear on the brake belt. Its minimum thickness must be 0.60 mm.</p>	<p>FREIN DE CHAÎNE</p> <p>⚠️ MESURES DE SECURITE POUR LE REBOND Le rebond peut avoir lieu quand le nez du guide touche un objet ou quand le bois bloque et écrase la chaîne pendant la coupe (Fig.49-50-51). Pour prévenir et réduire le rebond, maintenez le contrôle de la tronçonneuse en la tenant fermement des deux mains.</p> <p>FREIN DE CHAÎNE INERTIEL Le frein de chaîne inercial est un dispositif qui donne une grande sécurité lors de l'utilisation de la tronçonneuse. Il protège l'utilisateur des dangereux contrecoups éventuels qui pourraient se produire durant les diverses phases de travail. Il se met en marche, provoquant le blocage instantané de la chaîne, lorsque la main de l'opérateur fait pression sur le levier (Fig.52) (actionnement manuel), ou bien automatiquement par inertie lorsque l'on pousse la protection vers l'avant (Fig.53) en cas de brusque contrecoup (actionnement inercial). Le frein de chaîne se débloque en tirant le levier vers l'opérateur (Fig.54).</p> <p>CONTROLE DU FONCTIONNEMENT DU FREIN Lors du contrôle de la machine avant de l'utiliser, vérifiez l'état de fonctionnement du frein en effectuant les opérations ci dessous:</p> <ol style="list-style-type: none"> 1. Lancez le moteur et saisissez fermement la poignée des deux mains. 2. Tout en tirant la manette de commande des gaz pour maintenir la chaîne en opération, poussez le levier de frein vers le bas et l'avant avec le dos de la main gauche (Fig. 52). 3. Lorsque le frein fonctionne et que la chaîne est arrêtée, retirez la main de la manette des gaz. 4. Débloquez le frein (Fig. 54). <p>ENTRETIEN DU FREIN: Veillez à ce que le mécanisme du frein de chaîne soit toujours propre et lubrifiez l'ensemble des leviers (Fig. 55). Vérifiez l'usure du ruban du frein. L'épaisseur minimum doit être de 0.60 mm.</p>

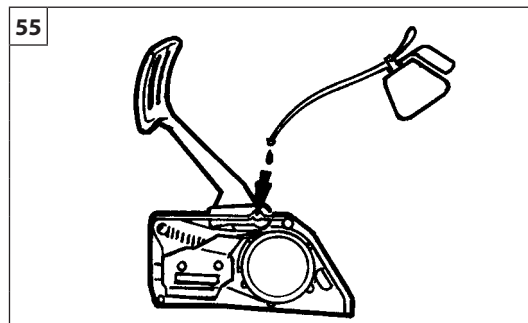
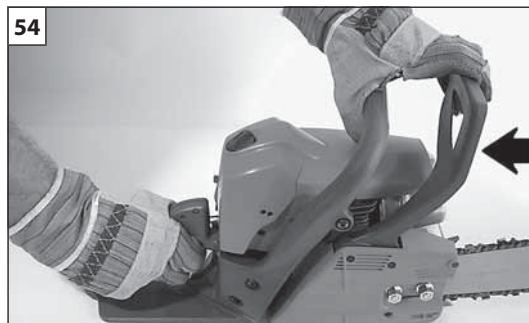
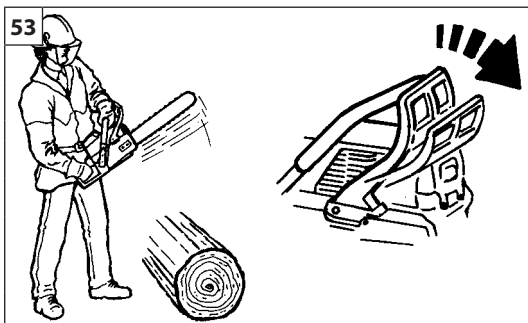

Русский	Español	中文
ПРАВИЛА ПОЛЬЗОВАНИЯ	UTILIZACIÓN	使用
<p>ТОРМОЗ ЦЕПИ</p> <p>⚠ МЕРЫ ПРЕДОСТОРОЖНОСТИ ПРИ ОТДАЧЕ Отдача может произойти, если конец шины касается какого-либо предмета или когда цепь пережимается или придавливается деревом при распилке (Рис. 49-50-51). Чтобы избежать вовсе или снизить эффект от отдачи, старайтесь контролировать цепную пилу, крепко держа ее обеими руками.</p> <p>ИНЕРЦИОННЫЙ ТОРМОЗ ЦЕПИ Инерционный тормоз цепи обеспечивает максимальную безопасность при использовании цепной пилы. Он защищает оператора от возможной отдачи, которая может случиться во время работы. Он приводится в действие с последующей мгновенной блокировкой цепи в случае, когда оператор нажимает на рычаг (Рис.52) (ручное управление) или автоматически, в результате действия инерции, когда защитный щиток сдвигается вперед (Рис.53) при неожиданной отдаче (инерционное управление). Тормоз цепи можно освободить, потянув рычаг по направлению к оператору (Рис.54).</p> <p>ПРОВЕРКА РАБОТЫ ТОРМОЗА Во время проверки пилы перед работой, обязательно проверьте эффективность работы тормоза следующим образом: 1. Включите двигатель и крепко возьмитесь за ручки обеими руками. 2. Потянув за рычаг акселератора, чтобы цепь начала двигаться, толкните рычаг тормоза вперед, используя тыльную часть левой руки (Рис.52). 3. Когда тормоз сработает и цепь остановится, отпустите рычаг акселератора. 4. Освободите тормоз (Рис.54).</p> <p>ТЕХНИЧЕСКОЕ ОБСЛУЖИВАНИЕ ТОРМОЗА: всегда содержите механизм тормоза в чистоте и смазывайте рычажный механизм (Рис.55). Следите за износом ленты тормоза. Ее минимальная толщина должна быть 0.60 mm.</p>	<p>FRENO CADENA</p> <p>⚠ NORMAS DE SEGURIDAD PARA EL REBOTE El rebote se puede verificar cuando la punta de la barra toca un objeto o cuando la madera bloquea o aprisiona la cadena durante el corte (Fig. 49-50-51). Para prevenir y reducir el rebote, mantener el control de la motosierra empuñándola firmemente con ambas manos.</p> <p>FRENO CADENA INERCIAL El freno cadena inercial es un dispositivo de grande seguridad en el uso de la motosierra. Protege al operador de los eventuales peligrosos rebotes que se pudieran producir durante las distintas fases del trabajo. Viene activado, con el consiguiente bloqueo instantáneo de la cadena, cuando la mano del operador hace presión sobre la palanca (Fig. 52) (accionamiento manual), o bien automáticamente por inercia, cuando la protección viene empujada hacia adelante (Fig. 53) en caso de rebote al imprevisto (accionamiento inercial). El freno cadena se desbloquea tirando de la palanca hacia el operador (Fig. 54).</p> <p>CONTROL FUNCIONAMIENTO FRENO Al efectuar una inspección antes de ejecutar cualquier trabajo, verificar el funcionamiento del freno observando los siguientes puntos: 1. Accionar el motor y tomar la empuñadura firmemente con ambas manos. 2. Tirando la palanca de gases para mantener el funcionamiento de la cadena, empujar la palanca del freno hacia abajo, a la parte anterior, utilizando el dorso de su mano izquierda (Fig. 52). 3. Al accionar el freno y al detener la cadena, liberar la palanca de gases. 4. Liberar el freno (Fig. 54).</p> <p>MANUTENCION FRENO: Mantener siempre limpio el mecanismo del freno cadena y lubricar las palancas (Fig. 55). Verificar el desgaste de la cinta del freno. El espesor mínimo debe de ser de 0.60 mm.</p>	<p>链轮制动器</p> <p>⚠ 反冲安全保护 当导板顶部触到物体或油锯工作时链条被夹紧时(图49-50-51),反冲可能会发生。为了减少和避免反冲,应双手紧握油锯。</p> <p>惯性链轮制动器 惯性链轮制动器能确保油锯使用时最大限度的安全,它能防止在工作过程中发生的反冲危险。发生反冲时操作人员压住手柄(图52)(手动),或在突发性反冲时由于惯性而使保护手柄自动向前推(图53)(惯性启动),链条将立即被刹住。向操作者方向拉手柄,链轮制动器被松开(图54)。</p> <p>检查制动器操作 每次工作前检查设备时,按如下步骤检查制动器开关情况: 1. 启动发动机用双手紧握油锯手柄。 2. 压下油门使链条运转,用左手手背向前推动制动器(图52)。 3. 当制动器作用时链条立即停转;松开油门。 4. 松开制动器(图54)。</p> <p>制动器的保养: 保持制动器机构的清洁和制动杆的润滑(图55)。检查刹车带的磨损情况,保证最小有0.60毫米厚。</p>

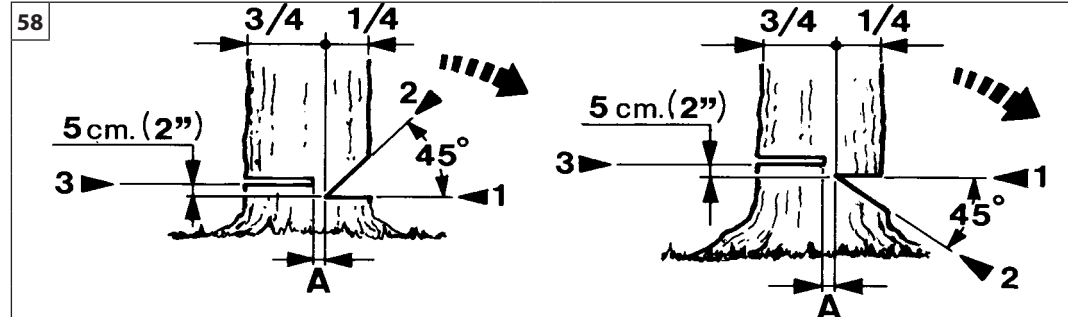
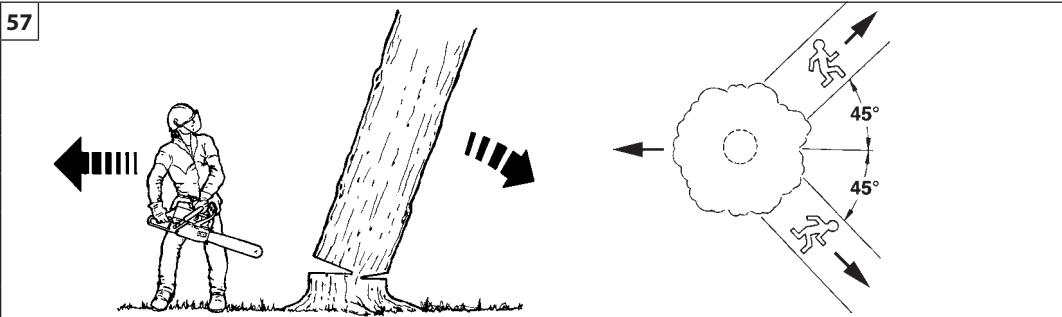

Português

English

Français

UTILIZAÇÃO

USE

UTILISATION

NORMAS DE TRABALHO

⚠️ ATENÇÃO - Abater uma árvore é uma operação que requer experiência. Não tente abater árvores se não tiver experiência. **EVITE TODAS AS OPERAÇÕES PARA AS QUAIS NÃO SE SINTA QUALIFICADO!** Recomendamos aos operadores sem experiência que não abatem árvores cujo tronco tenha um diâmetro superior ao comprimento da barra.

Se usar a motosserra pela primeira vez, efetue alguns cortes sobre um tronco estável para adquirir segurança no uso. Durante o corte acelere ao máximo. Não faça força sobre a motosserra; só com o peso da mesma será possível cortar com o mínimo esforço.

⚠️ ATENÇÃO - Não corte quando houver mau tempo, escassa visibilidade, temperatura muito rígida ou elevada. Assegure-se de que não haja ramos secos que possam cair.

ABATIMENTO

Nas operações de abate e corte desfrute da presença do arpão, usando-o como fulcro. Estude bem a árvore e o terreno circunstante, antes de começar a cortar.

Livre a zona de trabalho. Prepare uma ampla possibilidade de recuo para o momento em que árvore iniciará a cair (Fig. 57). Tire os eventuais ramos presentes na parte inferior do tronco até uma altura cerca de 2 metros. Efetue um corte perpendicular à planta correspondente a 1/4 do diâmetro do tronco, iniciando pela parte onde se prevê a queda (1 - Fig. 58).

Aproximadamente 10 cm mais acima inicie um segundo corte que se unirá com o final do primeiro. Obter-se-á assim uma cunha que determinará a direção onde a planta cairá (2 - Fig. 58).

Faça agora na parte oposta ao primeiro corte o verdadeiro corte de abatimento que deverá ser efetuado a 4 ou 5 cm mais acima do primeiro corte (3 - Fig. 58).

Deixe sempre uma charneira (A, Fig. 59-60) que permita o controle da direção da queda. Ponha uma cunha no corte de abatimento, antes que a árvore comece a se mover, para evitar que a barra da motosserra seja bloqueada.

Se o diâmetro do tronco for superior ao comprimento da barra, efetue o corte de abatimento como a sequência indicada na (Fig. 60).

OPERATING INSTRUCTIONS

⚠️ WARNING - Tree felling is a task that requires experience. Do not attempt tree felling if you are inexperienced. **AVOID ALL TRANSACTIONS FOR WHICH YOU ARE NOT QUALIFIED!** It is recommended that inexperienced operators to refrain tree felling if the trunk has a diameter greater than the length of the bar.

When using the chainsaw for the first time, make several cuts in a small trunk in order to become familiar with the saw in action. Always use full throttle when cutting with the saw, regardless of the size of the timber. Never push down on the saw when cutting. The weight of the saw alone enables it to cut properly with minimum effort.

⚠️ WARNING - Never cut in high wind, bad weather, when visibility is poor or in very high or low temperatures. Always check the tree for dead branches which could fall during the felling operation.

TREE FELLING

In tree felling and bucking operations exploit the presence of spike bumpers, pivoting on it. Study the tree and surrounding area before starting to cut. Clear the work area before beginning to cut. Prepare the widest possible path of retreat for when the tree falls (Fig. 57). Cut off any branches at the bottom of the trunk up to a height of about 2 metres. Make a 90 degree notch on the face of the tree, in the direction it will fall. The depth of the notch should never exceed 1/4 of the diameter of the trunk (1 - Fig. 58). About 10 cm (4") higher up the trunk make a cut down towards the first cut, in order to extract a wedge. This is the mouth of the hinge, and is the direction in which the tree falls (2 - Fig. 58).

Now, make your felling cut on the opposite side of the trunk. Start the cut about 4-5 cm (2") higher than the center of the notch (3 - Fig. 58).

Always leave a hinge (A, Fig. 59-60) which allows you to control the direction the tree falls in. Put a wedge into the felling cut, before the tree starts to move, to prevent the chainsaw guide bar from getting stuck.

If the diameter of the trunk is greater than the length of the guide bar, make the felling cut as shown in the sequence of Fig. 60.

UTILISATION

⚠️ ATTENTION - Abattre un arbre est une opération qui nécessite une certaine expérience. N'essayez pas d'abattre des arbres si vous n'en avez pas encore l'expérience. **ÉVITEZ TOUTES LES OPÉRATIONS POUR LESQUELLES VOUS NE VOUS SENTEZ PAS QUALIFIÉS !** Il est recommandé aux opérateurs inexperts de ne pas abattre d'arbres dont le tronc présente un diamètre supérieur à la longueur de la barre.

Si l'on utilise la tronçonneuse pour la première fois, il faut d'abord s'exercer sur des petites bûches pour se familiariser avec le fonctionnement. En coupe, utilisez la machine au maximum de sa puissance. Ne forcez pas sur les poignées ; la machine doit descendre en coupe de son propre poids et vous permettre de couper sans le moindre effort.

⚠️ ATTENTION - Ne coupez jamais si le temps est mauvais, si la visibilité est insuffisante ou si la température est trop basse ou trop élevée. Assurez vous qu'il n'y a pas de branches sèches qui puissent tomber.

ABATTAGE

Lors des opérations d'abattage et de découpe, utilisez le harpon comme point d'appui. Avant de commencer à couper, étudiez bien l'arbre, le terrain et ses environs. Dégagez la zone de travail. Préparez un vaste espace pour pouvoir reculer lorsque l'arbre commencera à tomber (Fig.57). Otez les branches qui seraient éventuellement sur environ deux mètres de la partie basse du tronc. Effectuez en sens perpendiculaire par rapport à la plante, une entaille correspondant à environ 1/4 du diamètre du tronc, en commençant du côté où vous prévoyez la chute de l'arbre (1 - Fig.58). A environ 10 cm un peu plus haut, commencez une seconde entaille qui rejoigne la première. Otez ainsi un coin qui donnera la direction vers laquelle l'arbre tombera (2-Fig.58).

Pratiquez maintenant, du côté opposé à la première coupe, la véritable entaille d'abattage qui devra être positionnée 4-5 cm plus haut par rapport à la première entaille (3-Fig.58).

Laissez toujours une charnière (A-Fig.59-60) qui permette le contrôle de la direction de chute. Mettez un coin dans l'entaille d'abattage, avant que l'arbre ne commence à bouger, de façon à éviter que le guide de la tronçonneuse ne reste bloqué.

Si le diamètre du tronc est supérieur à la longueur du guide, effectuez l'entaille d'abattage suivant la séquence indiquée sur la Fig.60.

59

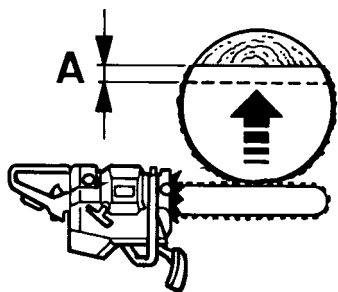

60

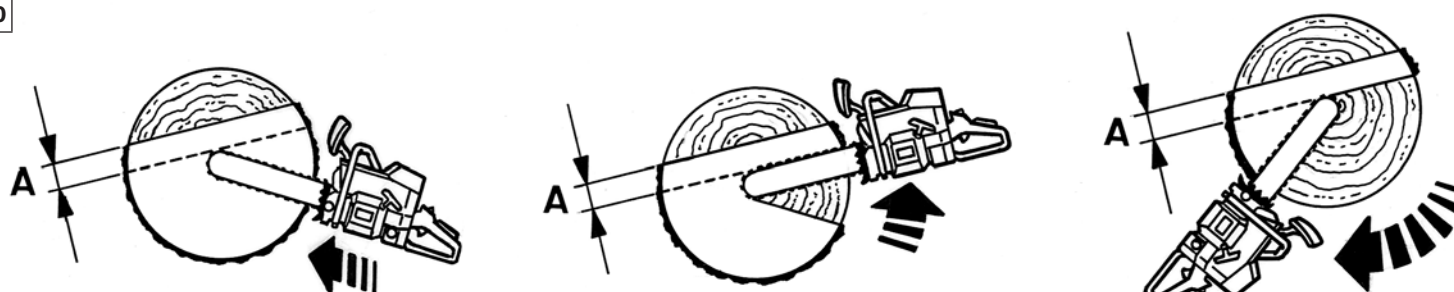

Русский

Español

中文

ПРАВИЛА ПОЛЬЗОВАНИЯ

UTILIZACIÓN

使用

РАБОЧИЕ ИНСТРУКЦИИ

⚠ ВНИМАНИЕ - Валка деревьев является операцией, требующей опыта. Не пытайтесь повалить дерево, если у Вас отсутствует необходимый опыт. НЕ ВЫПОЛНЯЙТЕ РАБОТ, ЕСЛИ ВЫ ЧУВСТВУЕТЕ, ЧТО ВАШЕЙ КВАЛИФИКАЦИИ ДЛЯ ЭТОГО НЕДОСТАТОЧНО! Неопытным пользователям рекомендуется воздержаться от валки деревьев, диаметр ствола которых больше длины шины. Если вы пользуетесь пилой впервые, сделайте несколько пропилов на устойчивом стволе для того, чтобы приобрести навыки работы. Включайте полный газ, когда работаете пилой. Нельзя налегать на пилу во время распиливания – собственного веса пилы достаточно для того, чтобы она пилила без приложения дополнительных усилий.

⚠ ВНИМАНИЕ - Не работайте цепной пилой на валке деревьев при плохой погоде, при плохой видимости или при очень высоких или низких температурах. Перед работой обязательно проверьте дерево, чтобы на нем не было сухих веток, которые могут упасть во время работы.

ВАЛКА ДЕРЕВЬЕВ

При валке и распиливании деревьев используйте в качестве опоры имеющийся крюк. Осмотрите дерево и окрестную область перед началом пиления. Очистите рабочее место от мешающих предметов. Приготовьте себе широкие возможности для возможного отхода во время падения дерева (Рис.57). Срежьте все ветви внизу дерева на высоте до 2 м. Сделайте горизонтальный пропил с той стороны дерева, на которую оно будет падать. Глубина этого пропила не должна превышать 1/4 диаметра ствола (1 - Рис.58). Примерно на 10 см выше сделайте в стволе пропил, соединив его с первым, так чтобы можно было извлечь из дерева клин. В этом направлении дерево будет падать (2 - Рис.58).

Затем сделайте основной пропил на противоположной стороне дерева. Начинайте пилить примерно на 4-5 см выше центра первого пропила (3 - Рис.58).

Никогда не пропиливайте дерево полностью, всегда оставляйте не распиленной середину (А, Рис.59-60), это позволит вам управлять направлением падения дерева. Вставьте в основной пропил клин до начала падения дерева для того, чтобы дерево не зажало шину цепной пилы.

Если диаметр дерева больше длины шины пилы, сделайте основной пропил так, как показано на Рис. 60.

NORMAS DE TRABAJO

⚠ ATENCIÓN - El derribamiento de un árbol es una operación que requiere experiencia. No intentar derribar un árbol si no se es experto. EVITAR TODAS LAS OPERACIONES PARA LAS CUALES NO SE CUENTE CON LA PREPARACIÓN NECESARIA. Se recomienda a los usuarios inexpertos abstenerse de derribar árboles cuyo tronco tenga un diámetro superior a la longitud de la barra.

Si se usa la motosierra por primera vez, efectuar algunos cortes sobre un tronco estable para familiarizarse con el producto en acción. Durante el corte acelerar al máximo. No hacer fuerza sobre la motosierra; su solo peso permitirá cortar con un esfuerzo mínimo.

⚠ ATENCIÓN - No corte cuando hace mal tiempo, con escasa visibilidad o con temperaturas demasiado rígidas o elevadas. Asegúrese de que no hay ramas secas que pueden caer.

ABATIMIENTO

Para derribar y seccionar un árbol se debe sacar ventaja del trinquete, utilizándolo como eje. Estudiar bien el árbol y el terreno circunstante antes de empezar a cortar. Liberar la zona de trabajo. Prepararse una amplia posibilidad de retroceso para el momento en que el árbol iniciará la caída (Fig. 57). Quitar eventuales ramas presentes en la parte inferior del tronco hasta una altura de 2 m. Efectuar un corte perpendicular a la planta, correspondiente a 1/4 del diámetro del tronco, iniciándolo de la parte donde se prevee la caída (1 - Fig. 58). Aproximadamente 10 cm más arriba iniciar un segundo corte que se una con el final del primero. Se extraerá de este modo una cuña y en esa dirección caerá la planta (2 - Fig. 58). Practicar ahora en la parte opuesta al primer corte el verdadero corte de abatimiento. Deberá efectuarse 4-5 cm por encima del primer corte (3 - Fig. 58).

Dejar siempre una bisagra (A, Fig. 59-60) que permite el control de la dirección de caída. Meter una cuña en el corte de abatimiento antes de que el árbol comience a moverse para evitar que la barra de la motosierra se bloquee.

Si el diámetro del tronco es superior a la longitud de la barra, realizar el corte de abatimiento como se indica en la Fig. 60.

操作说明

⚠ 注意 - 砍伐树木是一项需要经验的工作。如经验不足, 请勿尝试砍伐树木。尽量避免进行您自己认为不具备资格的所有工作! 建议缺乏经验的操作人员放弃砍伐树干直径大于链杆的树木。

第一次使用油锯时, 先在小的树枝上试用几次, 以便熟练操作。使用油锯时不管木材大小, 风门一律全开, 切割时决不要向下压油锯, 油锯的重量足以使得只用最小的力就可以切割。

⚠ 警告 - 严禁在大风、恶劣天气及能见度低、气温太高或太低的情况下使用油锯。经常检查树木的枯枝在砍伐时是否有掉下的可能。

伐木

进行砍树和切段操作时, 应利用链锯上的钩齿, 以其作为轴心运动的支撑点。

锯割前, 先检查树木及周围的环境, 并清理工作区域。准备一条尽可能宽的通道, 以便树倒下时后退(图57)。锯除从树干底部算起约2米高范围内的所有树枝。在树干倒下的预计方向作一切口, 切口与树干成90度, 切口深度不超过树干直径的1/4(图58-1)。在高过第一个切口约10厘米的地方对着锯割, 形成V型, V型口的方向就是树干倒下的方向(图58-2)。

在第一个切口相反的方向并高过第一个切口约4-5厘米的地方锯割树干(图58-3)。

留下一个铰接部份A(图59-60), 使您可以控制树干倒下的方向。树干开始移动前, 向V型切口切割, 避免油锯导板撞击。如果树干直径远远超过油锯的导板长度, 按图60的方法锯割。

61

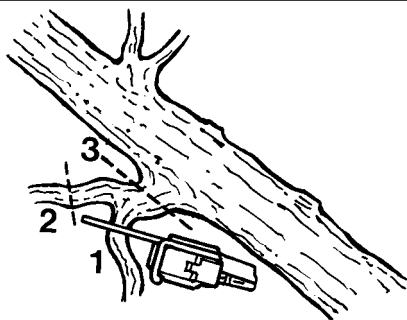
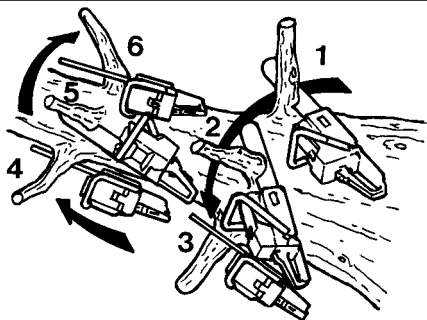

62

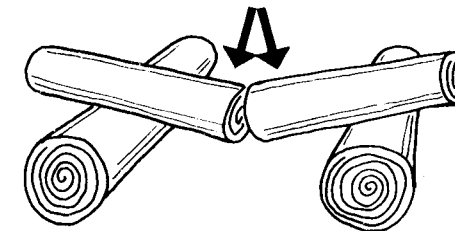
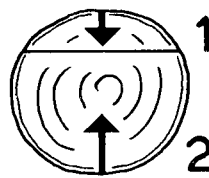

Português

UTILIZAÇÃO**DESRAMANDO**

- Comece sempre desde o diâmetro maior e dirija-se até a ponta para desramar a planta ou eventuais ramos secundários.
- Procure sempre a posição mais estável e segura antes de acelerar a motosserra. Se for necessário, mantenha o equilíbrio apoiando o joelho mais perto do próprio tronco.
- Mantenha a motosserra apoiada no tronco para não se cansar excessivamente, rodando-a sobre o lado esquerdo ou direito segundo a posição do ramo que deve ser cortado. (Fig. 61).
- No caso de ramos sob tensão, procure uma posição segura para se proteger de um possível golpe de chicote. Inicie sempre o corte pela parte oposta à dobra.

⚠ ATENÇÃO - Não use a borda superior da ponta da barra sobretudo para desramar porque corre-se o risco de receber um contra-golpe.

PODANDO

Antes de iniciar a cortar o tronco, controle como este está apoiado ao solo; Isto permitirá cortá-lo no modo correto evitando que a barra fique bloqueada no meio do tronco.

- Comece a cortar pela parte superior, aproximadamente 1/4 do diâmetro (1 - Fig.62). Termine o corte na parte inferior (2 - Fig.62). Desta maneira o corte será sempre perfeito e a barra não ficará bloqueada no tronco.
- Inicie o corte pela parte inferior, aproximadamente 1/4 do diâmetro (1 - Fig.63). Termine o corte na parte superior (2 - Fig.63).

⚠ ATENÇÃO - Se a madeira se fechar sobre a corrente durante o corte, páre o motor, levante o tronco e troque-lhe posição (Fig. 64). Não tente liberar a corrente puxando a pega da motosserra.

English

USE**LIMBING**

- Always start from the larger diameter and move towards the tip to cut off limbs and any secondary branches.
- Always find the safest and most stable position before accelerating the chainsaw. If necessary, keep your balance by resting your knee on the trunk itself.
- Keep the chainsaw on the trunk so as not to get too tired, turning it onto the left- or right-hand side depending on the position of the branch to cut (Fig. 61).
- In the case of branches under tension, find a safe position to protect yourself if they whip back. Always start the cut from the opposite side to the bend.

⚠ WARNING - Do not use the upper edge of the tip of the guide bar to cross-cut; otherwise you might risk a kickback.

BUCKING

When bucking up the trunk to desired lengths, there is one basic rule to follow. Look to see where the trunk is supported, and determine which way the two halves will fall when cut.

- If the trunk is supported at both ends, first make a small cut at the top (1 - Fig. 62), then complete the cut from the bottom (2 - Fig. 62). This will avoid pinching the saw.
- If the trunk is supported at one end or near the center, first make a small cut from underneath (1 - Fig. 63), then complete the cut from the top (2 - Fig. 63).

⚠ WARNING - If the saw becomes pinched in the trunk, stop the engine, lift the log and change its position (Fig. 64). Never attempt to free the saw by pulling on it.

Français

UTILISATION**EBRANCHE**

- Commencez toujours par le diamètre le plus grand en allant vers la pointe pour ébrancher la plante ou d'éventuelles branches secondaires.
- Cherchez toujours la position la plus stable et la plus sûre avant d'accélérer la tronçonneuse. Maintenez l'équilibre, s'il le faut, en appuyant le genou plus proche du tronc.
- Tenez la tronçonneuse appuyée au tronc pour ne pas trop vous fatiguer, en tournant sur le côté gauche ou sur le côté droit suivant la position de la branche à couper (Fig. 61).
- Lorsque vous avez affaire à des branches sous tension, cherchez une position sûre pour vous protéger d'éventuels coups de fouet. Commencez toujours la coupe du côté opposé au pli.

⚠ ATTENTION - N'utilisez pas le bord supérieur de la pointe du guide, surtout pour ébrancher, parce que vous courez le risque de recevoir un contrecoup.

DEBITAGE

Avant de commencer à débiter le tronc, vérifiez la façon dont il est appuyé au sol. Ceci permet de le couper de façon correcte en évitant ainsi que le guide reste coincé au milieu du tronc.

- Commencez à couper la partie supérieure pour environ 1/3 du diamètre (1-Fig. 62). Terminez la coupe par la partie inférieure (2-Fig. 62). De cette façon la coupe sera parfaite et le guide ne restera pas coincé dans le tronc.
- Commencez à couper la partie inférieure pour environ 1/3 du diamètre (1-Fig. 63). Terminez la coupe par la partie supérieure (2-Fig. 63).

⚠ ATTENTION - Si le guide coince dans une entaille, arrêtez le moteur, soulevez le tronçonneuse et changez-le de position (Fig. 64). Ne tentez pas de libérer la chaîne en tirant sur la poignée de la tronçonneuse.

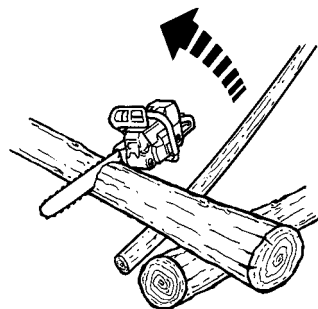
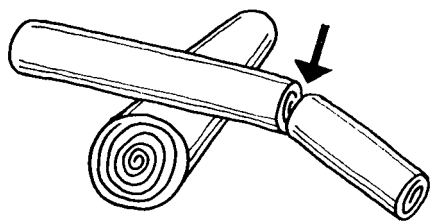
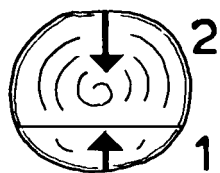

Русский

Español

中文

ПРАВИЛА ПОЛЬЗОВАНИЯ

UTILIZACIÓN

使用

ОБРЕЗКА ВЕТОК

- Всегда начинайте с того места, где ствол наибольшего диаметра и двигайтесь по направлению к вершине дерева, срезая все сучья и более мелкие ветки.
- При начале работы займите наиболее устойчивую и безопасную позицию до того, как запустите пилу. Если понадобится, можно опереться коленом о дерево.
- При обрезке веток держите пилу так, чтобы уставать как можно меньше, и поворачивайте ее вправо или влево, в зависимости от расположения обрезаемой ветки (рис.61).
- В случае, если ветки находятся под нагрузкой, займите безопасное положение, чтобы не попасть под удар, если они распрямятся. Всегда пилите со стороны противоположной изгибу.

⚠ ВНИМАНИЕ - Нельзя использовать для пиления верхний край кончика шины, особенно для обрезки веток. В противном случае вы можете попасть под отдачу.

РАСКРЯЖЕВКА СУЧЬЕВ

Перед началом распиловки бревна посмотрите, каким образом оно лежит на земле; это позволит Вам правильно вести ее, не допуская, чтобы шина оказалась зажатай в бревне.

- Вначале сделайте распил сверху, примерно на 1/4 диаметра (1 - Рис.62). Завершите распил снизу (2 - Рис.62). В этом случае получится идеальный распил и шина не окажется зажатай в бревне.
- Вначале сделайте распил снизу, примерно на 1/4 диаметра (1 - Рис.63). Завершите распил сверху (2 - Рис.63).

⚠ ВНИМАНИЕ - Если цепь зажало, выключите двигатель, поднимите бревно и измените его положение (Рис. 64). Ни в коем случае не пытайтесь освободить цепь, дергая за ручку пилы.

DESRAMADO

- Comenzar siempre desde el diámetro mayor y dirigirse hacia la punta para desramar la planta o eventuales ramas secundarias.
- Buscar siempre la posición más estable y segura antes de acelerar la motosierra. Si es necesario mantener el equilibrio apoyando la rodilla más cercana al tronco en el mismo.
- Mantener la motosierra apoyada al tronco para no cansarse excesivamente, girándola sobre el lado izquierdo o derecho según la posición de la rama que se debe cortar (Fig. 61).
- En el caso de ramas bajo tensión buscar una posición segura para protegerse del posible golpe de látigo. Iniciar siempre el corte por la parte opuesta a la doblez.

⚠ ATENCION - No use el borde superior de la punta de la barra cuando debe desramar, corre el riesgo de recibir un contragolpe.

CORTE

Antes de cortar el tronco, controlar cómo está apoyado al suelo. Esto permitirá cortarlo en el modo correcto evitando que la barra quede bloqueada en medio del tronco.

- Comenzar a cortar por la parte superior, aproximadamente 1/3 del diámetro (1-Fig. 62). Terminar el corte en la parte inferior (2-Fig. 62). De esta forma el corte será perfecto y la barra no quedará bloqueada en el tronco.
- Iniciar el corte en la parte inferior, aproximadamente 1/3 del diámetro (1-Fig. 63). Terminar el corte desde la parte superior (2-Fig. 63).

⚠ ATENCION - Si la madera se cierra sobre la cadena durante el corte, parar el motor, levantar el tronco y cambiar posición (Fig. 64). No tratar de liberar la cadena tirando por la empuñadura de la motosierra.

锯分枝

- 先锯最大直径，然后锯枝叉和其它更细的分枝。
- 锯割前不断寻找合适的位置，如有必要，将膝盖跪在树杆上保持身体的平衡。
- 将油锯架在树杆上，避免工作太疲劳，并根据所锯树枝的位置而放在树枝的左侧或右侧(图61)。
- 当树枝绷得很紧时，寻找安全的角度保护自己以防反冲。永远在弯折的反方向位置开始工作。







⚠ 警告 - 严禁用导板顶端边缘切割，否则您将承受反冲的伤害。

锯段

当将树杆锯成预定长度的木段时，要遵循一条最基本的规则，即观察树杆的支点在哪儿，然后再确定锯切的方法。

- 如果树杆两端都有支点，先在上端切一小口，深度约为直径的三分之一(图62-1)。然后在反方向再完成锯割(图62-2)，这样可以避免油锯卡在树杆上。
- 如果树杆一端或近中点的地方有支撑，先在下端切一小口(图63-1)，然后再在顶端完成锯割(图63-2)。

⚠ 警告 - 如果油锯夹在树杆中间，停止发动机，抬举树杆并改变其方向(图64)，不要试图用力将锯拨出来。

Português	English	Français
UTILIZAÇÃO	USE	UTILISATION
<p>USOS PROIBIDOS</p> <p> ATENÇÃO - Seguir sempre as normas de segurança. Esta motosserra foi concebida e fabricada para o abate, o corte e a poda de árvores ou arbustos e para o corte de objectos de madeira. É proibido cortar outros tipos de materiais. As vibrações e os contragolpes são diferentes e os requisitos de segurança não seriam respeitados. Não utilize a motosserra como alavanca para levantar, deslocar ou quebrar objetos. É proibido aplicar na tomada de força da motosserra utensílios ou aplicações que não sejam aqueles indicados pelo construtor.</p> <p> ATENÇÃO - Corte apenas madeira ou materiais à base de madeira. Não corte metal, plástico, alvenaria ou materiais de construção que não sejam de madeira.</p> <p>PRECAUÇÕES PARA A ZONA DE TRABALHO</p> <ul style="list-style-type: none"> - Não trabalhe próximo de fios eléctricos. - Trabalhe apenas quando a visibilidade e a luz são suficientes para ver claramente. - Não caminhar para trás. - Parar o motor antes de apoiar o motosserra. - Prestar especial atenção e cuidado, quando se usam as protecções, porque estes equipamentos podem limitar a capacidade de ouvir os sons que indicam os riscos (chamamentos, sinais, avisos, etc.) - Seja extremamente cauteloso quando trabalhar em inclinações ou terrenos irregulares. - Não corte acima do nível dos ombros; se pegar na motosserra numa posição mais elevada, tornar-se-á difícil controlar e contrariar as forças tangenciais (kickback). - Corte apenas quando a visibilidade e a luz são suficientes para ver claramente. - Não corte em cima de uma escada, é extremamente perigoso. - Pare a motosserra se a corrente embater num corpo estranho. Inspeccione a motosserra e mande reparar as partes danificadas, se necessário. - Mantenha a corrente sem sujidade e areia. Mesmo uma pequena quantidade de sujidade diminui rapidamente a capacidade de corte da corrente e aumenta a possibilidade de kickback. - Mantenha sempre secas e limpas as pegas. - Cortando um tronco ou ramo em tensão, preste atenção para que não o surpreenda a instantânea diminuição da tensão da madeira. - Tome o máximo cuidado cortando ramos pequenos ou arbustos que possam bloquear a corrente, ou ser projetados contra o operador ou fazer-lhe perder o equilíbrio. 	<p>PROHIBITED USE</p> <p> WARNING - Always follow the safety regulations. This chain saw is designed and built for felling, bucking and limbing trees or shrubs and for cutting wooden objects. It is forbidden to cut other types of material. Vibrations and kickback vary with different materials and the requirements of the safety regulations would not be respected. Do not use the chainsaw as a lever for lifting, moving or splitting objects. Do not lock it over fixed stands. It is forbidden to hitch tools or applications to the P.t.o. that are not specified by the manufacturer.</p> <p> WARNING - Cut only wood or materials made from wood. Do not cut metal, plastics, masonry or non-wood building materials.</p> <p>PRECAUTIONS FOR THE WORK AREA</p> <ul style="list-style-type: none"> - Do not work near electrical cables. - Work only in conditions offering sufficient visibility and light to see clearly. - Stop the engine before setting the chainsaw down. - Be particularly cautious and alert when wearing ear protectors, as these can restrict your ability to hear sounds indicating danger (shouts, signals, warnings, etc.) - Be extremely careful when working on slopes or uneven surfaces. - Do not cut above chest height, as a saw held higher is difficult to control against kickback forces. - Cut only when visibility and light are adequate for you to see clearly. - Do not cut from a ladder, this is extremely dangerous. - Stop the saw if the chain strikes a foreign object. Inspect the saw and repair parts as necessary. - Keep the chain out of dirt and sand. Even a small amount of dirt will quickly dull a chain and increase the possibility of kickback. - Always keep the handles dry and clean. - When cutting a limb that is under tension, be alert for springback so you will not be struck when the tension in the wood fibre is released. - Take great care when cutting small branches or shrubs which can block the chain, be thrown back towards you or cause you to lose your balance. 	<p>USAGES INTERDITS</p> <p> ATTENTION - Suivre les règles de sécurité. Cette tronçonneuse est conçue et fabriquée pour abattre, tailler et élaguer des arbres ou des arbustes et pour découper des objets en bois. Il est interdit de couper d'autres matériaux. Les vibrations et le rebond sont en effet différents et les mesures de sécurité ne seraient pas respectées. N'utilisez pas la tronçonneuse comme levier pour lever, déplacer ou casser quoi que ce soit. Il est interdit de brancher sur la prise de force de la tronçonneuse des outils ou des applications autres que ceux que le constructeur a indiqués.</p> <p> ATTENTION - Ne coupez que du bois ou des matériaux dérivés du bois. Ne coupez ni métaux, ni plastiques, ni pièces de maçonnerie ou tout autre matériau qui ne serait pas dérivé du bois.</p> <p>PRÉCAUTIONS POUR LA ZONE DE TRAVAIL</p> <ul style="list-style-type: none"> - Ne vous approchez pas des fils électriques. - Travaillez uniquement lorsque la visibilité et l'éclairage sont suffisants. - Coupez le moteur avant de poser la tronçonneuse. - Soyez particulièrement attentif et vigilant lorsque vous portez des casques de protection car de tels équipements peuvent limiter la capacité d'entendre les signaux sonores d'avertissement (alarmes, signaux d'avertissement, etc.) - Soyez particulièrement prudents lorsque vous travaillez sur les terrains en pente ou accidentés. - Ne coupez pas en dessus dans la hauteur de poitrine, car il est toujours plus difficile de contrôler une tronçonneuse placée en hauteur en cas de rebond. - Ne procédez à des travaux de coupe que si la visibilité et la luminosité vous permettent d'y voir clairement. - N'utilisez pas la tronçonneuse sur une échelle. - Arrêtez la tronçonneuse si la chaîne heurte un corps étranger. Inspectez la tronçonneuse et effectuez les réparations si nécessaire. - Éliminez la poussière et le sable déposés sur la tronçonneuse. Même une très faible quantité de crasse peut très rapidement émousser une chaîne et augmenter le risque de rebond. - Veillez à ce que les poignées soient toujours propres et sèches. - Pendant la coupe d'un tronc ou d'une branche en tension, faites attention à ne pas vous faire surprendre par le relâchement instantané de la tension du bois. - Faites extrêmement attention en coupant les petites branches ou les arbustes qui peuvent bloquer la chaîne ou être projetés contre vous et vous faire perdre l'équilibre.

Русский	Español	中文
<p align="center">ПРАВИЛА ПОЛЬЗОВАНИЯ</p>	<p align="center">UTILIZACIÓN</p>	<p align="center">使用</p>
<p>ПРОДУКТЫ, ЗАПРЕЩЕННЫЕ К ПРИМЕНЕНИЮ</p> <p>⚠ ВНИМАНИЕ - Всегда придерживайтесь инструкций по безопасности. Эта цепная пила предназначена для валки леса, распиливания и обрубки сучьев деревьев и кустов, а также для распиливания лесоматериалов. Запрещается пилить другие материалы. Другие материалы имеют иные упругость и отдачу и, поэтому при работе ними безопасность не может быть обеспечена. Цепную пилу нельзя применять как рычаг для поднятия или перемещение предметов, а также для раскалывания предметов. Нельзя останавливать цепь о неподвижную опору. Запрещено использовать приспособления и инструменты отличные от указанных производителем.</p> <p>⚠ ВНИМАНИЕ - Пилите только древесину и лесоматериалы. Не пилите металл, пластмассу, камень и другие материалы, изготовленные не из древесины.</p> <p>МЕРЫ ПРЕДОСТОРОЖНОСТИ В ОТНОШЕНИИ РАБОЧЕЙ ЗОНЫ</p> <ul style="list-style-type: none"> - Не работайте вблизи электропроводов. - Работайте только в условиях хорошей видимости и освещения. - При использовании машины не поворачивайтесь назад. - Выключайте двигатель перед тем, как опускать бензопилу на землю. - Будьте особо внимательны при использовании средств индивидуальной защиты, т.к. такие средства могут ограничивать вашу способность слышать предупреждающие звуковые сигналы (крики, гудки и т.д.). - Будьте максимально осторожны при работе на наклонных или неровных участках. - Не пилите на высоте выше уровня плеч; удерживая цепную пилу слишком высоко, может оказаться сложно контролировать воздействие касательных сил (отскоки шины). - Пилите только в условиях достаточной видимости и освещения. - Не пилите, стоя на лестнице, поскольку это чрезвычайно опасно. - Остановите цепную пилу, если цепь ударяется о посторонний предмет. Проверьте бензопилу и в случае необходимости отремонтируйте поврежденные детали. - Следите за тем, чтобы на цепи не было грязи и песка. Даже небольшое количество грязи быстро снижает режущую способность цепи и увеличивает риск отскока шины. - Следите, чтобы рукоятки были сухими и чистыми. - При пилении бревен под нагрузкой берегитесь отдачи, чтобы не оказаться под ударом, когда волокна древесины освободятся. - Будьте крайне осторожны при пилении мелких ветвей или кустов, которые могут заблокировать цепь или отбросить вас назад и заставить потерять равновесие. 	<p>USOS NO ADMITIDOS</p> <p>⚠ ATENCION - Seguir siempre las normas de seguridad. Esta motosierra está diseñada y construida para derribar, seccionar y desramar árboles y arbustos y para cortar objetos de madera. Está prohibido cortar otros tipo de materiales. Las vibraciones y el contragolpe son diferentes y los requisitos de seguridad no serían respetados. No usar la motosierra como palanca para levantar, mover o partir objetos. Está prohibido aplicar a la toma de fuerza de la motosierra utensilios o accesorios que no sean los indicados por el constructor.</p> <p>⚠ ATENCION - Corte solamente madera o materiales de madera. No corte metal, plástico, mampostería ni materiales de construcción que no sean de madera.</p> <p>PRECAUCIONES EN EL ÁREA DE TRABAJO</p> <ul style="list-style-type: none"> - No trabajar cerca de cables eléctricos. - Trabajar sólo cuando la visibilidad y la luz sean suficientes para ver claramente. - Detener el motor antes de apoyar la motosierra. - Prestar atención especialmente cuando se estén utilizando dispositivos de protección que pueden limitar la capacidad de oír sonidos que indican riesgos (avisos, señales, advertencias, etc.). - Tener mucho cuidado al trabajar en pendiente o sobre terrenos irregulares. - No corte con la motosierra por encima de la altura del pecho, puesto que si está en una posición más alta resultará difícil controlarla frente a fuerzas de rebote. - Corte solamente cuando la visibilidad y la iluminación sean las adecuadas para ver con claridad. - No corte subido a una escalera, ya que es muy peligroso. - Pare la motosierra si la cadena golpea algún objeto extraño. Inspeccione la motosierra y repare las piezas según sea necesario. - Mantenga la cadena limpia y sin arena. Incluso una pequeña cantidad de suciedad hará que la cadena pierda brillo rápidamente y aumentará la posibilidad de que se produzcan rebotes. - Mantener siempre secas y limpias las empuñaduras. - Cortando un tronco o una rama en tensión, prester atención para que no le sorprenda la instantánea disminución de la tensión de la madera. - Tener mucha precaución cortando ramas pequeñas o arbustos que pueden bloquear la cadena o ser proyectados contra usted y hacerle perder el equilibrio. 	<p>禁忌用途</p> <p>⚠ 警告 - 严格遵守安全规则。本链锯是为树木或灌木的砍伐、锯断和除枝，以及木质材料的切割而设计和制造的。振动和反冲随着材料的不同而不同，对安全规则的要求也将不同。严禁将油锯用来举运或劈开物体。严禁将油锯锁在固定的地方。严禁安装其它非厂家指定的部件或备件。</p> <p>⚠ 注意 - 请仅切割木材或以木材为基质的材料。禁止切割金属、塑料、墙壁或非建筑木料的材料。</p> <p>工作区域预防措施</p> <ul style="list-style-type: none"> - 禁止在电线附近作业。 - 只在可见度清晰和光线充足的情况下工作。 - 在放置链锯前必须先关闭发动机。 - 戴个人防护用品时应高度注意和警惕，因为它们可能会限制听见提示危险声响的能力(请求、信号、警报等等) - 在斜坡或不平衡地面上工作时应格外小心。 - 禁止切割高于肩膀的高度；如链锯的切割口较高，则很难控制和对抗相切应力(反冲)的作用。 - 应仅在光线充裕和视线良好的条件下进行切割作业。 - 严禁在梯子上作业，否则会十分危险。 - 如链条碰触异常物件，应立即停顿链锯。仔细检查链锯，如有需要，应对受损部件进行维修。 - 保持链条清洁，清除污垢和沙子。即使存在少量污垢也会迅速降低链条的锋利程度，并有可能增加反冲作用。 - 保持手柄的干燥和清洁。 - 当切割紧绷的枝干时当心被弹出的纤维刺伤。 - 当切割小树枝或灌木时，要特别当心是否有障碍物阻挡油锯使您失去平衡。

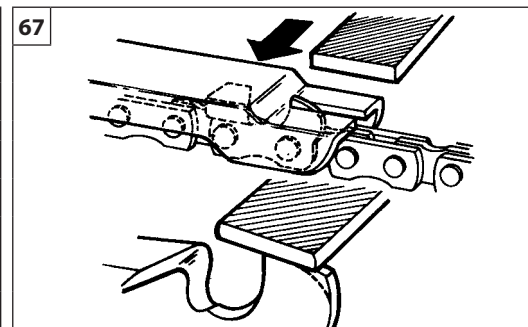
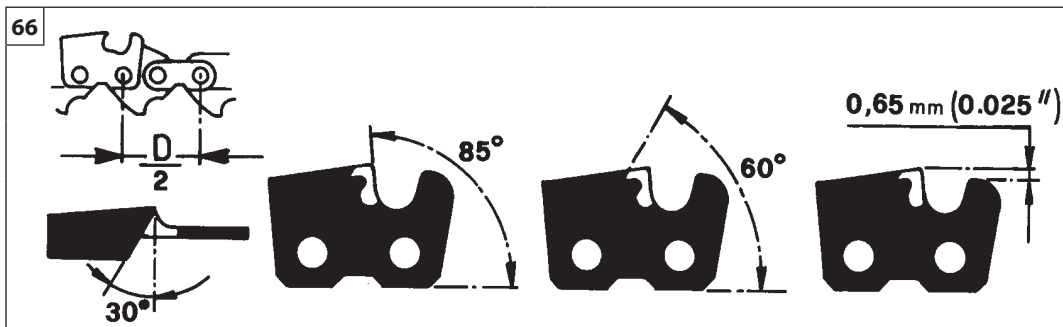
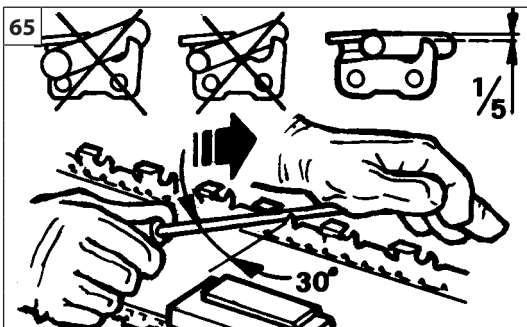

Português

MANUTENÇÃO

⚠ ATENÇÃO: durante as operações de manutenção use sempre luvas de proteção.

AFIAMENTO DA CORRENTE

O passo da corrente (Fig. 66) é de .325"x.050". Afiar a corrente utilizando luvas de proteção e lima curva de Ø 4.8 mm (3/16").

Afie sempre a corrente desde o interior até o exterior do cortante (Fig. 65) respeitando os valores conforme mostra a Fig. 66.

Os elos cortantes, depois do afiamento, devem ser todos da mesma largura e comprimento.

⚠ ATENÇÃO - A corrente deve ser afiada cada vez que se observar que as maravalhas forem de dimensões muito reduzidas como a normal serradura.

Cada 3-4 afiamentos é necessário controlar e se for preciso limar o delimitador de profundidade, utilizando uma lima plana e o gabarito apropriado fornecidos como optional, e depois arredondar o ângulo anterior (Fig. 67).

⚠ ATENÇÃO - A correta regulação do delimitador de profundidade é tão importante quanto o correto afiamento da corrente.

BARRA

As barras com pinhão na ponta devem ser lubrificadas com graxa usando uma seringa para lubrificação (Fig. 68). A barra tem que ser rodada cada 8 horas de trabalho para permitir um desgaste uniforme.

Mantenha limpa as ranhuras da barra e o orifício de lubrificação com o raspador fornecido como optional (Fig. 69).

Controle que as guias da barra sejam paralelas e, se necessário, tire as rebarbas laterais com a lima plana (Fig. 70).

⚠ ATENÇÃO - Não monte nunca uma corrente nova sobre um pinhão desgastado (Fig. 71).

English

MAINTENANCE

⚠ WARNING - Always wear protective gloves during maintenance operations. Do not carry out maintenance when the engine is hot.

CHAIN SHARPENING

The pitch of the chain (Fig. 66) is .325"x.050". Sharpen the chain using protective gloves and a round file of Ø 4.8 mm (3/16").

Always sharpen the cutters only with outward strokes (Fig. 65) observing the values given in Fig. 66. After sharpening, the cutting links must all have the same width and length.

⚠ WARNING - A sharp chain produces well-defined chips. When your chain starts to produce sawdust, it is time to sharpen.

After every 3-4 times the cutters have been sharpened you need to check the height of the depth gauges and, if necessary, lower them using the flat file and template supplied optional, then round off the front corner (Fig. 67).

⚠ WARNING - Proper adjustment of the depth gauge is as important as proper sharpening of the chain.

GUIDE BAR

The guide bars provided with a sprocket at their tip must be lubricated with grease using a lubrication syringe (Fig. 68). The bar should be reversed every 8 working hours to ensure uniform wear.

Keep the bar groove and lubrication hole clean using the bar groove cleaner supplied optional (Fig. 69).

Check the bar rails frequently for wear and, if necessary, remove the burs and square-up the rails using the flat file (Fig. 70).

⚠ WARNING - Never mount a new chain saw on a worn sprocket (Fig. 71).

Français

ENTRETIEN

⚠ ATTENTION - Pendant les opérations d'entretien, portez toujours des gants. Laissez refroidir le moteur avant d'intervenir.

AFFUTAGE DE LA CHAÎNE

Le pas de la chaîne (Fig.66) est de .325"x.050". Portez des gants de protection lorsque vous affûtez la chaîne à l'aide d'une lime ronde de Ø 4.8 mm (3/16").

Affûtez toujours en faisant mordre la lime en poussant vers l'extérieur (Fig.65) et en ayant soin de respecter les valeurs reportées sur la Fig.66.

Après l'affûtage, les gouges doivent être toutes de la même largeur et de la même longueur les unes par rapport aux autres.

⚠ ATTENTION - Il faut affûter la chaîne à chaque fois que les copeaux présentent des dimensions très réduites semblables à de la sciure.

Tous les 3-4 affûtages, contrôlez et éventuellement "abattez" le nez de gouge à l'aide d'une lime plate et du gabarit fourni en option, après quoi, arrondissez l'angle antérieur (Fig.67).

⚠ ATTENTION - Le réglage correct du nez de gouge est aussi important que l'affûtage correct de la chaîne.

GUIDE

Les guides munis de pignon à la pointe doivent être lubrifiés avec de la graisse, en se servant d'une seringue pour lubrification (Fig.68).Retournez le guide toutes les 8 heures de travail pour répartir l'usure.

Nettoyez la rainure du guide et le trou de lubrification, à l'aide d'un racloir fourni en option (Fig.69). Contrôlez que les rainures du guide soient parallèles et si cela s'avère nécessaire, ébavurez les bords avec une lime plate (Fig.70).

⚠ ATTENTION - Ne montez jamais une chaîne neuve sur un pignon usé (Fig.71).

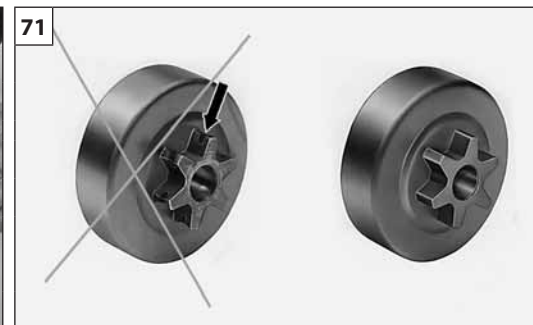
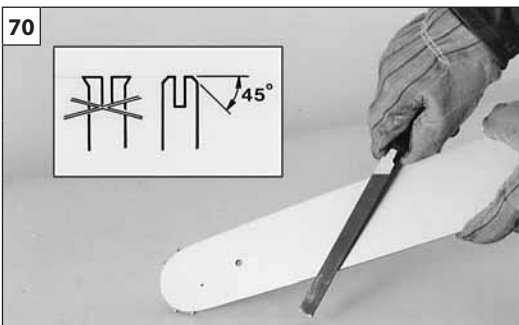
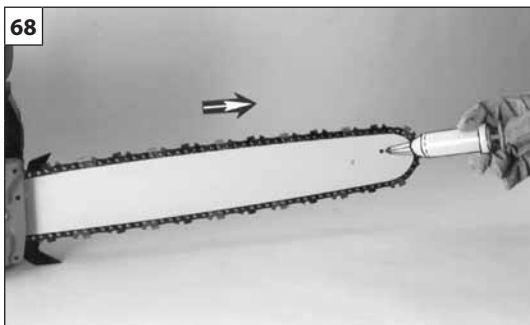

Русский	Español	中文
<p align="center">ТЕХНИЧЕСКОЕ ОБСЛУЖИВАНИЕ</p>	<p align="center">MANTENIMIENTO</p>	<p align="center">维修保养</p>
<p>⚠ ВНИМАНИЕ - Проводя техническое обслуживание, всегда надевайте защитные перчатки. Не проводите каких-либо операций, пока двигатель не остыл.</p> <p>ЗАТОЧКА ЦЕПИ Шаг цепи (Рис. 66) составляет .325"x.050". Заточивать цепь следует круглым напильником диаметром 4,8 mm (3/16") обязательно надев защитные перчатки.</p> <p>Всегда заточивайте зубья только движением напильника наружу (рис. 65), соблюдая размеры, показанные на рис. 66. После заточки все режущие кромки должны иметь одинаковые ширину и длину.</p> <p>⚠ ВНИМАНИЕ – Цепь следует заточивать каждый раз, когда Вы увидите, что она начинает давать мелкие опилки.</p> <p>После каждых 3-4 заточек следует контролировать и при необходимости стачивать ограничитель глубины, пользуясь для этого плоским напильником и специальным напильником, поставляемым в качестве опции, после чего следует скруглить передний угол (Рис.67).</p> <p>⚠ ВНИМАНИЕ – Правильная регулировка ограничителя глубины столь же важна, как и правильная заточка цепи.</p> <p>ШИНА Направляющую шину, с расположенной на конце звездочкой, следует смазывать, используя шприц-масленку (Рис. 68). Шину следует переворачивать каждые 8 часов работы, чтобы обеспечить равномерный износ. Следите за чистотой паза шины и смазочного отверстия, прочищайте их специальным скребком, поставляемым в качестве опции (Рис. 69). Проверяйте, чтобы направляющие шины были параллельными и, при необходимости, удаляйте боковые заусенцы плоским напильником (Рис.70).</p> <p>⚠ ВНИМАНИЕ: Никогда не надевайте новую цепь на изношенную звездочку (рис. 71).</p>	<p>⚠ ATENCION - Durante las operaciones de mantenimiento llevar siempre los guantes de seguridad. No efectuar la manutención con el motor caliente.</p> <p>AFILADO CADENA El paso de la cadena (Fig. 66) es de .325"x.050". Afilar la cadena utilizando guantes de seguridad y lima redonda de Ø 4.8 mm (3/16").</p> <p>Afilar siempre la cadena desde el interior hacia el exterior del filo (Fig. 65) respetando los valores que figuran en Fig. 66. Los eslabones cortantes, después del afilado, deben ser todos de la misma anchura y longitud.</p> <p>⚠ ATENCION - La cadena debe ser afilada cada vez que se observe que las virutas son de dimensiones muy reducidas, como el normal aserrín.</p> <p>Cada 3-4 afilados es necesario controlar y, eventualmente, limar el delimitador de profundidad sirviéndose de la lima plana y de la lima suministrada como opcional, seguidamente se deberá redondear el ángulo anterior (Fig. 67).</p> <p>⚠ ATENCION - La correcta regulación del delimitador de profundidad es tan importante como el correcto afilado de la cadena.</p> <p>BARRA Las barras con piñón en la punta deben ser lubricadas con grasa usando una jeringuilla para lubricación (Fig. 68). La barra se debe girar cada 8 horas de trabajo para permitir un desgaste uniforme. Mantener limpias las ranuras de la barra y el orificio de lubricación con la rasqueta suministrada como opcional (Fig. 69). Controlar que las guías de la barra sean paralelas y, si es necesario, quitar las rebabas laterales con la lima plana (Fig. 70).</p> <p>⚠ ATENCION - No montar nunca una cadena nueva sobre un piñón (Fig. 71).</p>	<p>⚠ 警告 - 维修保养时要穿戴安全保护手套。发动机发热时请不要进行维修保养。</p> <p>修磨链条 链条节距(图66)是.325"x.050". 穿戴安全手套并使用直径为 4.8 mm (3/16")。</p> <p>永远在外面(图65)修磨刀口，使其达到图66所列的角度和尺寸。 修磨后，修过的刀片链环必须有相同的宽度和长度。</p> <p>⚠ 警告 - 锋利的链条要有轮廓分明的刀片，当你的链条开始出现锯屑时就该修磨了。</p> <p>修磨3-4次后需检查刀片的高度和深度，如果有必要，拆下链条用平锉和提供的专用样规修磨前角(图67)。</p> <p>⚠ 警告 - 适当调整深度计和适当修磨链条一样重要。</p> <p>导板 导板的头部有一个链轮，必须用润滑油注射器注射油脂进行润滑(图68)。 导板在使用8小时后要翻过来使用，确保它的磨损一致。用提供的排屑槽清洁用具保持导板上的润滑孔和排屑槽清洁(图69)。 经常检查导轨的磨损情况，如有必要需拆下来用平锉修复(图70)。</p> <p>⚠ 警告 - 严禁在新油锯上安装旧的自动调整环(图71)。</p>

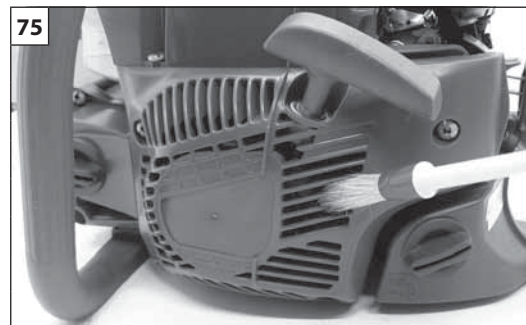
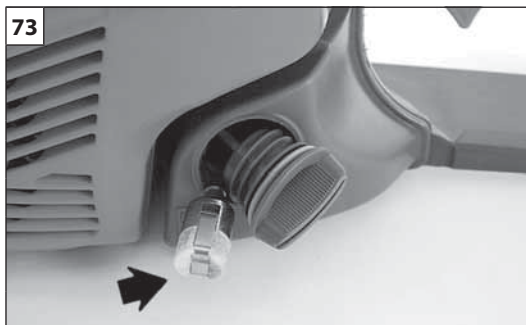
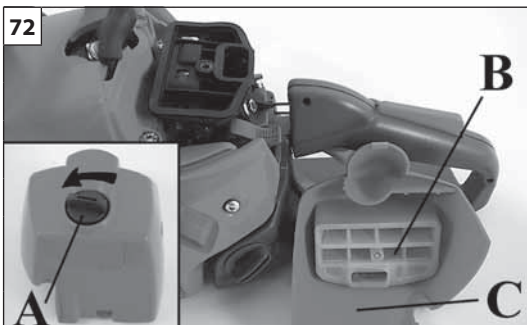

Português

English

Français

MANUTENÇÃO

MAINTENANCE

ENTRETIEN

FILTRO DE AR - Rode o botão (A, Fig. 72) e controle diariamente o filtro de ar (B). Limpe com desengordurante Emak cód. 001101009, lave com água e sopra à distância com ar comprimido do interior para o exterior. Substitua o filtro se estiver muito entupido ou danificado.

⚠ ATENÇÃO! - Quando tornar a montar o filtro (B), encaixe-o firmemente no espaço apropriado da tampa (C).

FILTRO COMBUSTÍVEL - Verifique regularmente as condições do filtro de combustível, no caso de muita sujeira, substitua-o (Fig.73).

BOMBA DO ÓLEO (automática regulável) - O escoamento se regula previamente na fábrica. O fluxo do óleo pode ser variado pelo operador, segundo as necessidades, através do parafuso de regulação apropriado (Fig.74). O fluxo do óleo só é possível com a corrente em movimento.

⚠ ATENÇÃO - Não utilize nunca óleo reciclado.

GRUPO DE ARRANQUE - Mantenha livre e limpos os orifícios de arrefecimento do carter do grupo de arranque (Fig.75) com pincel ou ar comprimido.

MOTOR / VÁLVULA DE DESCOMPRESSÃO - Limpe regularmente as alhetas do cilindro com pincel ou ar comprimido (Fig.76). A acumulação de impurezas sobre o cilindro pode provocar aquecimento anormal prejudicial ao bom funcionamento do motor. Controle e limpe eventuais impurezas na base da válvula de descompressão; poderia ficar aberta.

VELA - Rode o botão (A, Fig. 72) e controle diariamente a vela. Recomenda-se a limpeza da vela e o controle a distância dos eletrodos (Fig.77). Utilize vela NGK CMR7A ou de outra marca de grau térmico equivalente.

FREIO DA CORRENTE - No caso em que o freio da corrente não funcionar corretamente, desmonte o carter cobre-corrente e limpe a fundo os componentes do freio. Quando a fita do freio da corrente estiver desgastada e/ou deformada, troque-a (A, Fig.78). Verifique e substitua, se necessário, a paragem de segurança da corrente (B, Fig.78).

BARRA - Rodar a barra e verificar que os orifícios de lubrificação estejam livres de impurezas (Fig.79).

AIR FILTER - Rotate the knob (A, Fig. 72) and check the air filter (B) each day. Clean with Emak degreaser p/n 001101009, rinse with water and blast dry with compressed air, not too close, blowing from the inside outwards. Renew the filter if heavily clogged or damaged.

⚠ WARNING! - When refitting the air filter (B), fit it into the cover (A) well, before reassembly.

FUEL FILTER - Check the fuel filter periodically. Replace it if too dirty (Fig. 73).

OIL PUMP (automatic/adjustable) - Flow adjustment is pre-set by the manufacturer. Oil flow can be adjusted by the operator according to specific requirements by means of the special adjusting screw (Fig. 74). Oil flow occurs only when the chain is moving.

⚠ WARNING - Never use scavenge oil.

STARTING UNIT - Use a brush or compressed air to keep the cooling louvers of the starter assembly free and clean (Fig. 75).

ENGINE / DECOMPRESSION VALVE - Clean the cylinder fins (Fig. 76) with compressed air or a brush periodically. Dangerous overheating of engine may occur due to impurities on the cylinder. Check the base of the decompression valve; clean away any residues, which could cause the valve to stay open.

SPARK PLUG - Rotate the knob (A, Fig. 72) and check the spark plug each day. Clean the spark plug and check the electrode gap (Fig. 77). Use NGK CMR7A or of other brand with the same thermal grade.

CHAIN BRAKE - If the chain brake does not work properly, remove the chain cover and the clean brake components. Replace the chain brake band if worn or deformed (A, Fig. 78). Check and, if necessary, replace the chain safety stop (B, Fig. 78).

GUIDE BAR - Turn the guide bar and check that the lubrication holes are free from impurities (Fig. 79).

FILTRE A AIR - Tourner le pommeau (A, Fig. 72) et contrôlez tous les jours le filtre à air (B). Nettoyer avec du dégraissant Emak cod. 001101009, laver avec de l'eau et souffler à distance avec de l'air comprimé de l'intérieur vers l'extérieur. Remplacer le filtre s'il est fortement colmaté ou endommagé.

⚠ ATTENTION! - Lors du remontage du filtre (B), s'assurer de le faire entrer parfaitement dans son logement du couvercle (C).

FILTRE CARBURANT - Vérifiez périodiquement les conditions du filtre carburant; s'il est trop sale, mieux vaut le changer. (Fig.73).

POMPE A HUILE (automatique réglable) - Le débit est pré réglé à l'usine. L'opérateur peut varier la distribution de l'huile selon les exigences, au moyen de la vis de réglage (Fig.74). Il n'y a débit d'huile que lorsque la chaîne est en mouvement.

⚠ ATTENTION - N'utilisez jamais d'huile de récupération.

GRUPE DEMARREUR - Veillez à ce que les fentes de refroidissement du carter du groupe démarreur soient toujours dégagées (Fig.75). Utilisez un pinceau ou de l'air comprimé.

MOTEUR / VALVE DE DECOMPRESSION - Nettoyez régulièrement les ailettes du cylindre à l'aide d'un pinceau ou d'air comprimé (Fig. 76). L'accumulation d'impuretés sur le cylindre peut provoquer des surchauffes nuisibles au bon fonctionnement du moteur. Contrôler et nettoyer les impuretés éventuelles qui se seraient déposées à la base de la valve de décompression; celle-ci pourrait rester ouverte.

BOUGIE - Tourner le pommeau (A, Fig. 72) et contrôlez tous les jours la bougie. Il est recommandé de nettoyer la bougie et de contrôler la distance entre les électrodes (Fig.77). Utiliser une bougie NGK CMR7A ou autre marque avec degré thermique équivalent.

FREIN DE CHAINE - Si le frein de chaîne ne fonctionne pas bien, démontez le carter protège-chaîne et nettoyez à fond les éléments du frein. Lorsque le ruban du frein de chaîne est usé et/ou déformé, remplacez-le (A, Fig.78). Vérifiez et, si cela s'avère nécessaire, remplacez l'arrêt de sûreté de la chaîne (B, Fig.78).

GUIDE - Tournez le guide et vérifiez que les trous de lubrification sont dégagés d'éventuelles impuretés (Fig.79).

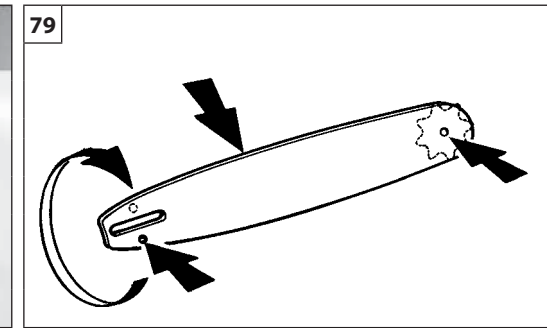
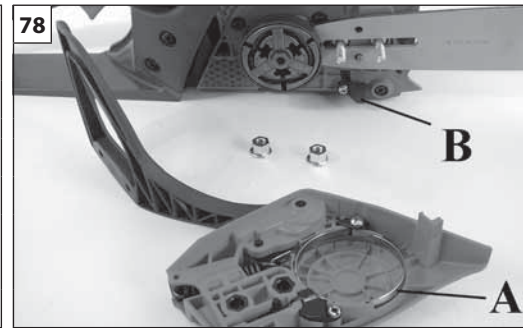
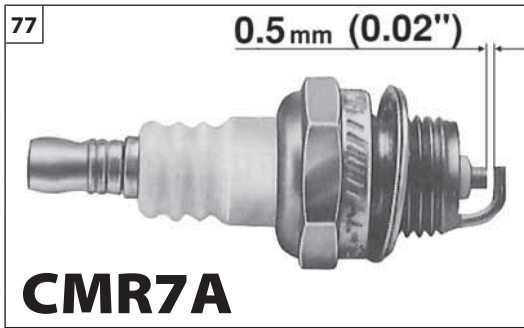
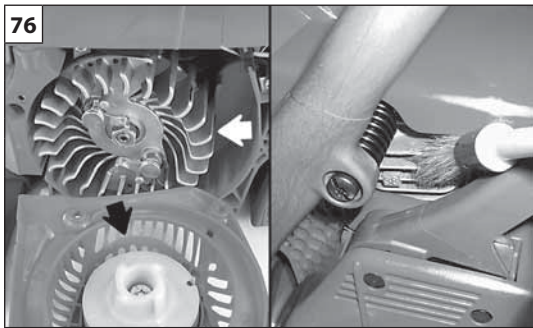

Русский	Español	中文
<p align="center">ТЕХНИЧЕСКОЕ ОБСЛУЖИВАНИЕ</p>	<p align="center">MANTENIMIENTO</p>	<p align="center">维修保养</p>
<p>ВОЗДУШНЫЙ ФИЛЬТР – Поворачивая ручку (А, Рис.72) ежедневно проверяйте состояние воздушного фильтра (В). Прочистите обезжиривающим средством Emak, код 001101009, промойте водой и продуйте с некоторого расстояния сжатым воздухом в направлении изнутри наружу. Заменяйте фильтр, если он сильно засорен или поврежден.</p> <p>ВНИМАНИЕ! – При установке на место фильтра (В), правильно вставьте его в соответствующее гнездо в крышке (С).</p> <p>ТОПЛИВНЫЙ ФИЛЬТР – Периодически проверяйте состояние топливного фильтра. Если он окажется слишком грязным, замените его (Рис.73).</p> <p>МАСЛЯНЫЙ НАСОС (автоматический регулируемый) – Регулировка расхода выполнена на заводе изготовителя. Расход масла может быть по необходимости изменен оператором с помощью регулировочного винта (Рис. 74). Расход масла производится только, когда цепь движется.</p> <p>ВНИМАНИЕ - Ни в коем случае нельзя использовать отработанное масло.</p> <p>СТАРТЕР - Используйте кисточку или сжатый воздух для очистки охлаждающих отверстий стартера (Рис. 75).</p> <p>ДВИГАТЕЛЬ/ДЕКОМПРЕССИОННЫЙ КЛАПАН - Периодически чистите ребра цилиндра (рис. 76) сжатым воздухом и щеткой. Отложения грязи на цилиндре могут привести к перегреву двигателя. Проверьте основу декомпрессионного клапана; удалите все отложения грязи, которые могут привести к заклиниванию клапана в открытом состоянии.</p> <p>СВЕЧА ЗАЖИГАНИЯ – Поворачивая ручку (А, Рис.72) ежедневно проверяйте состояние свечу зажигания. Рекомендуется регулярно чистить свечу зажигания и проверять зазор между электродами (Рис. 77). Используйте свечу NGK CMR7A или другой марки с теми же температурными характеристиками.</p> <p>ТОРМОЗ ЦЕПИ - Если тормоз цепи работает неправильно, снимите крышку цепи и прочистите части тормоза. Если лента тормоза изношена или деформирована, замените ее (А, Рис. 78). Проверьте и, если необходимо замените предохранительный стопор цепи (В, Рис.78).</p> <p>ШИНА - Перевернув шину, проверьте, чтобы смазочные отверстия были свободны от загрязнений (Рис. 79).</p>	<p>FILTRO DEL AIRE - Girar la perilla (A, Fig. 72) y controlar diariamente el filtro del aire (B). Limpie con desengrasante Emak cód. 001101009, lave con agua y sople a distancia con aire comprimido desde el interior hacia el exterior. Sustituya el filtro si está muy atascado o dañado.</p> <p>¡ATENCIÓN! - Cuando se vuelva a montar el filtro (B), encajarlo bien en su alojamiento de la tapa (C).</p> <p>FILTRO COMBUSTIBLE - Controlar periódicamente las condiciones del filtro, en caso de excesiva suciedad, cambiarlo (Fig. 73).</p> <p>BOMBA ACEITE (automática regulable) - El caudal se regula previamente en la fábrica. El flujo del aceite puede ser variado por el operador, según las necesidades, mediante el tornillo de regulación correspondiente (Fig. 74). El caudal de aceite se activa sólo cuando la cadena está en movimiento.</p> <p>¡ATENCIÓN - No emplee nunca aceite recuperado.</p> <p>GRUPO DE ARRANQUE - Mantener libres y limpios los orificios de refrigeración del carter del conjunto de arranque (Fig. 75) con pincel o aire comprimido.</p> <p>MOTOR / VÁLVULA DE DESCOMPRESIÓN - Limpiar periódicamente las aletas del cilindro con un pincel o con aire comprimido (Fig. 76). La acumulación de impurezas sobre el cilindro puede provocar recalentamientos dañinos para el buen funcionamiento del motor. Controlar y eliminar eventuales impurezas presentes en la base de la válvula de descompresión ya que pueden provocar que la misma permanezca abierta.</p> <p>BUJIA - Girar la perilla (A, Fig. 72) y controlar diariamente la bujía. Se recomienda la limpieza de la bujía y el control de la distancia de los electrodos (Fig. 77). Utilizar bujía NGK CMR7A o de otra marca con grado térmico equivalente.</p> <p>FRENO DE LA CADENA - Si se diera el caso de que el freno de la cadena no funcionara correctamente, desmontar el cárter cubrecadena y limpiar a fondo los componentes del freno. Cuando la cinta esté gastada y/o deformada, cambiarla (A, Fig. 78). Verificar y sustituir, si es necesario, el bloqueo de seguridad de la cadena (B, Fig. 78).</p> <p>BARRA - Girar la barra y verificar que los orificios de lubricación estén libres de impurezas (Fig. 79).</p>	<p>空气过滤器 – 每天均需转动旋钮A(图72)以检查空气过滤器B。</p> <p>用代号为001101009的Emak 去油污剂清洁，用水洗涤并用压缩空气从里到外远距离喷干。如果过滤器严重堵塞或损坏则应更换。</p> <p>警告 – 重新安装空气过滤器B时，应将之在顶盖C内卡好。</p> <p>燃料过滤器 – 定期检查，如果太脏进行更换(图73)。</p> <p>油泵(自动/可调) – 流量计预先由厂家安装，油量可以由操作者按照需要通过专门的调节螺丝(图74)而调节。只有链条运动时才需要用油。</p> <p>警告 – 切勿使用回收的机油。</p> <p>启动装置 – 用刷子或压缩空气清扫拆散的散热片(图75)。</p> <p>发动机/减压阀 – 定期用刷子或压缩空气清扫发动机叶轮(图76)，脏物积聚会导致发动机温度过高，将叶轮损伤。检查并清除减压阀底座的脏物，否则会保持断开。</p> <p>火花塞 - 每天均需转动旋钮A(图72)以检查火花塞。定期清洁火花塞和检查电极隙(图77)。用冠军牌 NGK CMR7A 或热度相同的其它品牌火花塞打火。</p> <p>链条制动器 – 如果链条制动器工作不正常，拆下链条盖，清洁制动器零件。如果有损伤或变形，更换链条制动器上的制动钢带A(图78)。</p> <p>如有必要，检查并更换链条安全制动器B(图78)。</p> <p>导板 – 翻转导板，检查确保润滑油孔不被杂质堵塞(图79)。</p>

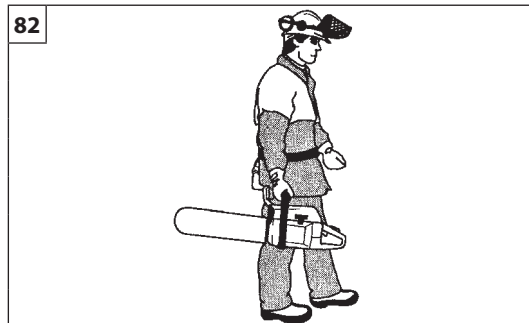
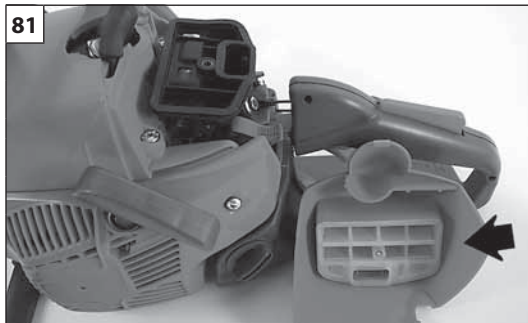
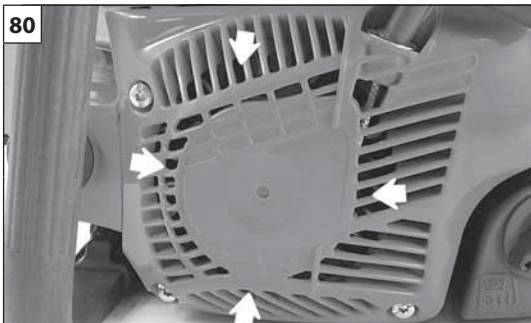

Português	English	Français
<p align="center">MANUTENÇÃO - TRANSPORTE</p>	<p align="center">MAINTENANCE - TRANSPORTION</p>	<p align="center">ENTRETIEN - TRANSPORT</p>
<p>Não use combustível (mistura) para operações de limpeza.</p> <p>CARBURADOR Antes de regular o carburador, limpe o transportador de arranque (Fig. 80), o filtro de ar (Fig. 81) e aqueça o motor. O carburador (Fig. 84) foi concebido para permitir apenas regulações dos parafusos L e H até 1/4 de volta. O campo de regulação possível dos parafusos L e H, de 1/4 volta, é predefinido pelo fabricante e não pode ser modificado.</p> <p>⚠ ATENÇÃO - Não force os parafusos fora do campo de regulação possível!</p> <p>O parafuso do sistema ralenti T é regulado de maneira a deixar uma boa margem entre o sistema de ralenti e o sistema de engate da embraiagem. O parafuso L deve ser regulado de modo que o motor possa responder prontamente às acelerações bruscas e que funcione bem no ralenti. O parafuso H deve ser regulado de modo que o motor possa dispor da máxima potência durante a fase de corte.</p> <p>⚠ ATENÇÃO - As variações climáticas e atmosféricas podem provocar variações de carburação. Não permita que outras pessoas fiquem perto da motosserra durante o trabalho e a fase de regulagem da carburação.</p> <p>TRANSPORTE Transporte a motosserra com o motor apagado, com a barra dirigida para trás e o cobre-barra inserido (Fig. 82).</p> <p>⚠ ATENÇÃO - Para o transporte num veículo, certifique-se de que fixa devidamente a motosserra no mesmo através de correias. A motosserra deve ser transportada na posição horizontal, com o depósito vazio. Certifique-se ainda de que não são violadas as normas de transporte vigentes para estas máquinas.</p>	<p>Never use fuel for cleaning operations.</p> <p>CARBURETOR Before adjusting the carburetor, clean the starter cover (Fig. 80), the air filter (Fig. 81) and warm up the engine. The carburetor (Fig. 84) is designed to allow adjustment only of screws L and H, through one quarter turn. The range of adjustment allowed by turning screws L and H through one quarter turn is factory-set and cannot be changed by the user.</p> <p>⚠ WARNING! - Don't try to force the screws outside the range!</p> <p>Idle screw T is adjusted in order to ensure a good safety margin between idle running and clutch engagement. Screw L must be adjusted so that the engine promptly responds to sharp accelerations and gives good idle operation. Screw H must be adjusted so that the engine gives maximum power during the cutting phase.</p> <p>⚠ WARNING - Weather conditions and altitude may affect carburation. Do not allow anyone to stay close to the chainsaw while working or while adjusting the carburetor.</p> <p>TRANSPORTION Carry the chainsaw with the engine stopped, guide bar to the rear and chain cover on (Fig. 82).</p> <p>⚠ WARNING - When transporting the chain saw in a vehicle, ensure that it is properly secured using belts. The chain saw should be transported in a horizontal position with the tank empty, ensuring compliance with applicable regulations for transport of such machines.</p>	<p>N'utilisez pas de carburant (mélange) pour les opérations de nettoyage.</p> <p>CARBURATEUR Avant d'effectuer le réglage du carburateur, nettoyez le convoyeur de mise en route (Fig.80) et le filtre à air (Fig.81) et faites chauffer le moteur. Le carburateur (Fig. 84) est conçu pour permettre de régler uniquement les vis L et H sur 1/4 de tour. Le champ de réglage possible des vis L et H sur 1/4 de tour est prédéterminé par le fabricant et il est impossible de le modifier.</p> <p>⚠ ATTENTION! - Ne pas forcer sur les vis au-delà de la plage de réglage autorisée!</p> <p>La vis de ralenti T est réglée de façon à laisser une bonne marge de sécurité entre le régime de ralenti et le régime d'embrayage. La vis L doit être réglée de façon à ce que le moteur réponde promptement aux accélérations brusques et qu'elle permette un bon fonctionnement au ralenti. La vis H doit être réglée de façon à ce que le moteur puisse disposer de la puissance maximale pendant la coupe.</p> <p>⚠ ATTENTION - Des variations climatiques et altimétriques peuvent provoquer des variations de carburation. Personne ne doit rester près de la tronçonneuse pendant que celle-ci travaille, ni pendant la phase de réglage de la carburation.</p> <p>TRANSPORT Transportez la tronçonneuse avec le moteur coupé, après avoir positionné le guide vers l'arrière et muni du protège guide (Fig. 82).</p> <p>⚠ ATTENTION! - Pour transporter la tronçonneuse sur un véhicule, s'assurer qu'elle est fixée correctement sur le véhicule à l'aide de sangles. Transporter la tronçonneuse en position horizontale, réservoir vide, et s'assurer également que les consignes pour le transport de ce genre de machines ont été respectées.</p>

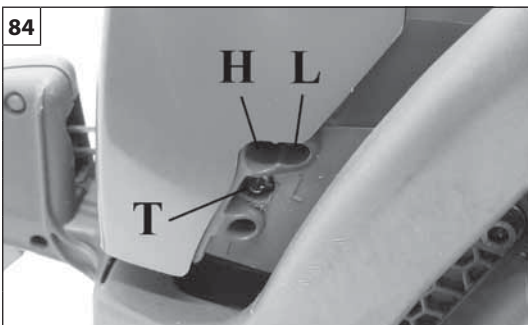

H – Parafuso de reg. máxima
L – Parafuso de reg. ralenti
T – Sistema ralenti

H – High speed adjustment screw
L – Low speed needle
T – Idle adjustment screw

H – Vis de réglage
L – Pointeau de réglage du gicleur de ralenti
T – Vis de réglage du régime de ralenti

H - Винт регулировки на максимум
L - Винт регулировки на минимум
T - Минимальный режим (холостого хода)

H – Tornillo reg. máximo
L – Tornillo reg. mínimo
T – Regimen mínimo

H - 高速调节螺丝
L - 低速针
T - 怠速调节螺丝

Русский

Español

中文

ТЕХНИЧЕСКОЕ ОБСЛУЖИВАНИЕ -
ТРАНСПОРТИРОВКА

MANTENIMIENTO - TRANSPORTE

维护 - 运输

Не используйте топливную смесь для чистки.

No usar combustible (mezcla) para operaciones de limpieza.

不能使用汽油进行清洁。

КАРБЮРАТОР

Перед регулировкой карбюратора очистите пусковой шнур (рис.80), воздушный фильтр (Рис.81) и прогрейте двигатель. **Карбюратор (Рис.84) разработан так, что допускается регулировка винтов L и H только в пределах 1/4 оборота.** Диапазон регулировки винтов L и H в 1/4 оборота задан изготовителем и его изменению невозможно.

CARBURADOR

Antes de regular el carburador, limpiar el transportador de encendido (Fig. 80), el filtro del aire (Fig. 81) y calentar el motor. **El carburador (Fig. 84) está diseñado de manera tal que los tornillos L y H sólo pueden regularse un cuarto de vuelta.** El campo de regulación de un cuarto de vuelta para los tornillos L y H se establece en fábrica y no se puede modificar.

化油器

调节化油器前，先清洁发动机罩(图80)和空气过滤器(图81)。化油器(图84)经专门设计，只允许螺丝 L 和 H 在四分之一圈的范围范围内调节。在螺丝L和H的四分之一圈可调节范围内，由生产商预定，不可更改。

⚠ ВНИМАНИЕ! – Не пытайтесь силой провернуть винты за пределами допустимого диапазона регулировки!

⚠ ATENCIÓN – No fuerce los tornillos fuera del campo de regulación permitido.

⚠ 警告！ – 不得强制调节螺丝超出可调范围以外！

Винт минимального режима T регулируется так, чтобы обеспечить устойчивую работу на холостом ходу и при срабатывании сцепления. Винт L должен быть отрегулирован так, чтобы двигатель быстро реагировал на нажатие рычага акселератора и не глох на холостых оборотах. Винт H должен быть отрегулирован так, чтобы двигатель во время пилки работал на максимальных оборотах.

El tornillo del régimen mínimo T ha sido regulado para que haya un buen margen de seguridad entre el régimen del mínimo y el régimen del embrague. El tornillo L se debe regular de manera tal que el motor responda con rapidez a las aceleraciones bruscas y tenga un buen funcionamiento al mínimo. El tornillo H se debe regular de manera tal que el motor pueda disponer de la máxima potencia durante la fase de corte.

怠速螺丝T已调节，确保空转和离合器啮合间有适当的安全系数。螺丝L必须调校到发动机能迅速达到快捷加速和顺畅的空转效果。螺丝H必须调校到发动机有最大输出功率的切割状态。

⚠ ВНИМАНИЕ - На работу карбюратора могут влиять погодные условия и высота над уровнем моря. Не позволяйте, чтобы посторонние лица находились рядом с пилой во время работы или во время регулировки карбюратора.

⚠ ATENCIÓN - Las variaciones climáticas o altimétricas pueden provocar variaciones en la carburación. No permitir que otras personas estén cerca de la motosierra mientras está trabajando ni durante la fase de registro de la carburación.

⚠ 警告！ – 天气条件和海拔高度的变化对化油器有影响。当油锯工作时或正在调校化油器时不允许任何人靠近。

ТРАНСПОРТИРОВКА

Переносить пилу можно только выключив двигатель, развернув ее в сторону от себя и надев чехол на цепь (Рис.82).

TRANSPORTE

Transportar la motosierra con el motor apagado, con la barra dirigida hacia atrás y el cubrebarra inserido (Fig. 82).

维修保养

搬运油锯时，发动机熄火，导板向后并用盖子盖住链条(图82)。

⚠ ВНИМАНИЕ - При транспортировке цепной пилы на транспортном средстве, убедитесь, что она правильно и надежно закреплена в транспортном средстве при помощи ремней. Цепную пилу следует транспортировать в горизонтальном положении с пустым баком, убедившись, что при этом не нарушаются прочие правила транспортировки соответствующего оборудования.

⚠ ATENCIÓN - Para el transporte de la motosierra en un vehículo, asegurarse de que esté fijada en el vehículo de modo correcto y firme mediante correas. La motosierra se debe transportar en posición horizontal, con el depósito vacío; cerciorarse de que se cumplan las normas vigentes en materia de transporte de máquinas.

⚠ 注意 – 在运输链锯时，应使用皮带将链锯牢牢地固定在车辆上。链锯应以水平位置运输，油箱必须空置，并确保遵守该类设备运输的现行规则。

MANUTENÇÃO**MAINTENANCE****ENTRETIEN****MANUTENÇÃO EXTRAORDINÁRIA**

No final de cada estação, em caso de uso intenso, ou de dois em dois anos com uso normal, é aconselhável proceder a um controlo geral a efectuar com um técnico especializado da rede de assistência.

⚠ ATENÇÃO! – Todas as operações de manutenção não mencionadas no presente manual devem ser efectuadas por uma oficina autorizada. Para garantir um funcionamento constante e regular do motosserra, lembre-se de que eventuais substituições de componentes deverão ser exclusivamente efectuadas com **PEÇAS SOBRESSELENTES ORIGINAIS**.

⚠ Eventuais modificações não autorizadas e/ou o uso de acessórios não originais podem causar lesões graves ou mortais ao operador ou a terceiros.

EXTRA MAINTANANCE ADVISABLE

It is advisable to inspect the machine by a specialized technician at an authorized service network at the end of season, if used intensively, and every two years if with normal use.

⚠ WARNING! – Any maintenance operations not specifically dealt with in this manual must be carried out by an authorised service centre. To ensure that your chainsaw continues to function correctly, use only **ORIGINAL REPLACEMENT PARTS**.

⚠ Any unauthorized changes and/or use of non-original replacement parts may result in serious injury or death to the operator or third parties.

ENTRETIEN EXCEPTIONNEL

À la fin de la saison, si l'appareil a fait l'objet d'un usage intense, ou tous les deux ans en cas d'usage normal, faites contrôler l'appareil par un technicien spécialisé du réseau d'assistance.

⚠ ATTENTION! – Les opérations de maintenance et d'entretien non reprises dans le présent manuel devront être effectuées par un agent agréé. Pour garantir le fonctionnement régulier du la tronçonneuse, on veillera à ce que les remplacements éventuels de pièces détachées soient effectués exclusivement avec des **PIÈCES DE RECHANGE D'ORIGINE**.

⚠ Toute modification non autorisée et/ou utilisation d'accessoires non originaux peut entraîner des blessures graves ou mortelles à l'opérateur ou à des tiers.

ТЕХНИЧЕСКОЕ ОБСЛУЖИВАНИЕ

MANTENIMIENTO

维护

ТЕХОСМОТР

Рекомендуется по окончании сезона в случае интенсивной эксплуатации и раз в два года при нормальной эксплуатации обращаться к специалисту по сервисному обслуживанию для проведения полного техосмотра.

⚠ ВНИМАНИЕ! - Все работы по техобслуживанию, не описанные в этом руководстве, должны проводиться в авторизованном сервисном центре. Для обеспечения правильной и длительной работы цепных пил помнит, что при замене дталей и узлов должны использоваться исключительно ФИРМЕННЫЕ ЗАПЧАСТИ.

⚠ Внесение самовольных модификаций или использование неоригинальных принадлежностей может привести к тяжелым и смертельным травмам оператора и третьих лиц.

MANTENIMIENTO EXTRAORDINARIO

Se aconseja hacer revisar el equipo por un técnico especializado del servicio de asistencia, todos los años si el uso es intensivo o cada dos años si el uso es normal.

⚠ ¡ATENCIÓN! - Todas las operaciones de mantenimiento no indicadas en este manual deben ser realizadas por un taller autorizado. Para garantizar un funcionamiento correcto y constante de la motosierra es preciso utilizar exclusivamente **RECAMBIOS ORIGINALES**.

⚠ Eventuales modificaciones no autorizadas y/o el uso de accesorios no originales pueden causar lesiones graves o mortales al operador o a terceros.

特别维护

如果频繁使用，每季末请授权服务中心的专业技术人员进行一次大检。如果正常使用，则每两年进行一次。

⚠ 警告！ - 所有未在该手册中提到的维修保养操作，将由授权的服务中心进行。 确保稳定和正常操作电锯，记住只能使用 **原装零部件**。

⚠ 未经授权的修改和/或使用非原厂附件有可能会对操作人员或第三者造成严重伤害甚至死亡。

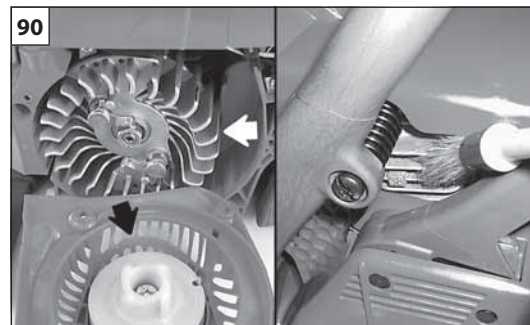
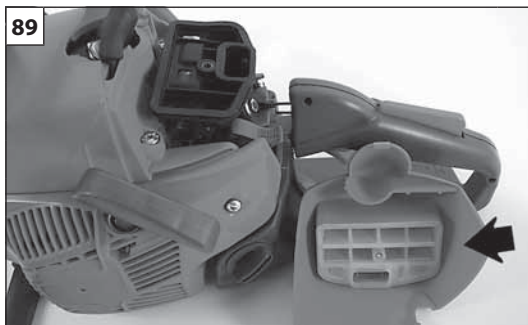
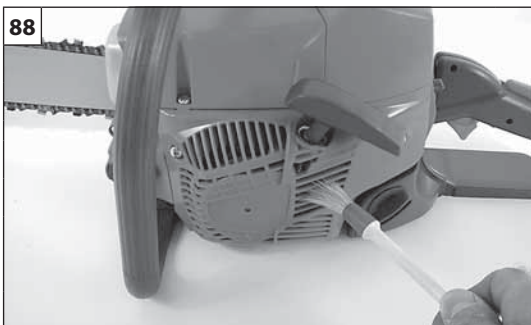



Português	English	Français
<p align="center">ARMAZENAGEM</p>	<p align="center">STORAGE</p>	<p align="center">REMISSAGE</p>
<p>Quando tiver de deixar a máquina parada por longos períodos de tempo:</p> <ul style="list-style-type: none"> - Esvazie e limpe os depósitos de combustível e óleo num local bem ventilado. - Elimine o combustível e o óleo segundo as normas e respeitando o meio ambiente. - Para esvaziar o carburador, ligue o motor e aguarde que este pare (deixar a mistura no carburador poderá originar danos nas membranas). - Retire, limpe e pulverize a corrente e a barra com óleo de protecção. - Limpe bem as aberturas de refrigeração da cobertura do grupo de arranque (Fig.88), o filtro de ar (Fig.89) e as aletas do cilindro (Fig.90). - Guarde a máquina num local seco, de preferência não em contacto directo com o solo, longe de fontes de calor e com os depósitos vazios. - Os procedimentos de activação após uma armazenagem durante o Inverno são os mesmos que os efectuados para o arranque normal da máquina (pág.16-22). 	<p>If the machine is to be stored for long periods:</p> <ul style="list-style-type: none"> - Drain and clean the fuel and oil tank in a well-ventilated area. - Dispose of fuel and oil according to the rules and respecting the environment. - To drain the tank, start the engine and wait until the fuel is exhausted and the engine stops (leaving fuel mixture in the carburettor could damage the membranes). - Remove, clean and spray it with protective oil the chain and the bar. - Thoroughly clean the air intake slots on the starter housing (Fig.88), the air filter (Fig.89) and the cylinder fins (Fig.90). - Store the blower in a dry place, preferably not in direct contact with the ground, away from heat sources and the tanks empty. - The procedures for returning the machine to service following winter storage are the same as for starting up during everyday use (page 16-22). 	<p>Lorsque l'appareil doit être entreposé pendant de longues périodes :</p> <ul style="list-style-type: none"> - Vidanger et nettoyer les réservoirs à carburant et huile dans un endroit bien aéré. - Éliminer le carburant et l'huile conformément aux normes et en respectant l'environnement. - Pour vider le carburateur, démarrer le moteur et en attendre l'arrêt (le fait de laisser du mélange dans le carburateur pourrait endommager les membranes). - Enlever, nettoyer et vaporiser de l'huile de protection sur la chaîne et la barre. - Nettoyer à fond les fentes de refroidissement du carter du groupe de démarrage (Fig.88), le filtre de l'air (Fig.89) et les ailettes du cylindre (Fig.90). - Ranger l'engin dans un endroit sec, de préférence sans le mettre en contact direct avec le sol, loin de toute source de chaleur et avec les réservoirs vides. - Les procédures de mise en service après un remisage hivernal sont les mêmes que pour le démarrage normal de la machine (pages 16-22).
<p>DEMOLIÇÃO E ELIMINAÇÃO</p> <p>Uma boa parte dos materiais utilizados no fabrico da motosserra é reciclável; todos os metais (aço, alumínio, latão) podem ser entregues a um ferro-velho comum. Para mais informações, dirija-se ao normal serviço de recolha de resíduos da sua área de residência. A eliminação dos resíduos resultantes da demolição da máquina deverá ser efectuada no pleno respeito com o meio ambiente, evitando poluir o solo, o ar e a água.</p> <p>Em qualquer caso, devem respeitar-se as legislações locais em vigor na matéria.</p>	<p>DEMOLITION AND DISPOSAL</p> <p>Most materials used for the chainsaw manufacturing are recyclable; metals (steel, aluminum, and brass) can be delivered to recycling station. For further information contact a recycling station service of your area. Machine disposal must be executed in respect to the environment, avoiding soil, air and water pollution.</p> <p>Local legislation enforced in matter should be respected in any case.</p>	<p>DÉMOLITION ET MISE AU REBUT</p> <p>La plupart des matériaux utilisés dans la fabrication du tronçonneuse sont recyclables ; tous les métaux (acier, aluminium, laiton) peuvent être envoyés à la ferraille. Pour tout renseignement, contactez votre service local de collecte des déchets. Les déchets dérivant de la démolition de l'appareil doivent être éliminés en respectant l'environnement, en évitant de polluer le sol, l'eau et l'air</p> <p>Quoi qu'il en soit, il est obligatoire de respecter les normes et législations locales en vigueur.</p>

--	--	--	--

Русский	Español	中文
<p align="center">ХРАНЕНИЕ</p>	<p align="center">ALMACENAJE</p>	<p align="center">维护</p>
<p>Если машина длительное время не будет использоваться, выполните следующие операции:</p> <ul style="list-style-type: none"> - Опорожните и очистите топливный и масляный баки в хорошо проветриваемом месте. - Утилизируйте топливо и масло согласно находящемуся в силе законодательству о защите окружающей среды. - Чтобы опорожнить карбюратор, запустите двигатель и позвольте ему работать до остановки (в случае если в карбюраторе останется топливная смесь, мембраны могут повредиться). - Снимите, очистите и распылите защитное масло на цепь и шину. - Тщательно очистите вентиляционные отверстия на картере узла запуска (Рис. 88), воздушный фильтр (Рис. 89) и оребрение цилиндра (Рис. 90). - Храните машину в сухом месте, по возможности, не в прямом контакте с грунтом, вдали от источников тепла и с пустыми баками. - Процедура ввода в эксплуатацию после периода зимнего хранения идентична той, которая используется при обычном запуске машины (стр.17-23). <p>УТИЛИЗАЦИЯ Большая часть используемых при производстве цепной пилы материалов может быть вторично использована; все металлы (сталь, алюминий, латунь) можно сдать в обычные пункты приема металлов. За информацией обращайтесь в местную службу по приемке и сбору отходов. Утилизацию машины следует производить с соблюдением норм защиты окружающей среды, не допуская при этом загрязнения почвы, воздуха и воды.</p> <p>В любом случае необходимо соблюдение действующих в этом отношении местных норм.</p>	<p>Si la máquina no se va a utilizar durante un tiempo prolongado:</p> <ul style="list-style-type: none"> - Vaciar y limpiar los depósitos de combustible y de aceite en un lugar bien ventilado. - Eliminar el combustible y el aceite siguiendo las normas y respetando el medio ambiente. - Para vaciar el carburador, poner el motor en marcha y esperar que se pare (si queda mezcla en el carburador, las membranas pueden dañarse). - Quitar y limpiar la cadena y la barra, y rociarlas con aceite protector. - Limpiar cuidadosamente las ranuras de refrigeración del cárter del grupo de arranque (Fig.88), el filtro de aire (Fig.89) y las aletas del cilindro (Fig.90). - Conservar la máquina con los depósitos vacíos en un ambiente seco, en lo posible sin contacto con el suelo y lejos de fuentes de calor. - Para volver a utilizar la máquina después de la pausa invernal, es suficiente realizar las mismas operaciones que para la puesta en marcha habitual (pág.17-23). <p>DESGUACE Y DESECHO DEL EQUIPO Muchos de los materiales utilizados para realizar la motosierra son reciclables; todos los metales (acero, aluminio, latón) pueden entregarse a un depósito de chatarra. Para información, consulte con el servicio de recolección de residuos de su zona. Deseche los restos de la máquina con arreglo a las normas de protección medioambiental, evitando contaminar el suelo, el aire y el agua.</p> <p>En cualquier caso, respete la legislación en la materia.</p>	<p>如果机器将有很长时间不用:</p> <ul style="list-style-type: none"> - 在通风良好的地方清空并清洁油箱。 - 根据规定和考虑环保因素来弃置燃料和油料。 - 要清空化油器，可起动发动机并等它停下来 (如果让混合油留在化油器内会使膜片损坏)。 - 拆下、清洁并用油喷涂链条和杆。 - 仔细清洁起动组件护门的冷却孔(图88)、空气滤清器(图89)和气缸的翅片(图90)。 - 将机器保存在干燥的环境中，最好不直接接触地面，远离热源并油箱空置。 - 在动长期存放后机器的调校起动程序与机器正常起动的步骤相同(参阅页码17-23)。 <p>拆除和废弃 链锯的大部分部件均由再生材料制成；所有金属(钢、铝、铜)可送往金属回收站。 详细信息可联络所在地区的回收站。 在弃置拆除本机而获得的废弃物时，应注意保护环境，避免污染土壤、空气和水。</p> <p>在任何情况下应遵循有关的现行地方法规。</p>

P DADOS TECNICOS**GB TECHNICAL DATA****F DONNEES TECHNIQUES****RUS UK ТЕХНИЧЕСКИЕ ДАННЫЕ****E DATOS TECNICOS****中文 技术参数**

Cilindrada - Displacement - Cylindrée - Объем цилиндра - Cilindrada - 排量	42.9 cm³
Motor - Engine - Moteur - Двигатель - Motor - 发动机	2 tiempos - stroke - temps - 2-х тактный - tiempos - 冲程 EMAX
Potência - Power - Puissance - Мощность - Potencia - 功率	2.1 kW
Nº rot/min mínima - Min. rpm - Nombre de tours/min au ralenti - Minimale Drehzahl/Minute - Минимальное число оборотов - N. giros/min. mínimo - 最小转速	* 2700÷3100 min ⁻¹
Nº rot/min máxima - Max. rpm - Nombre de tours/min à plein régime - Максимальное число оборотов - N. giros/min máximo - 最小转速	* 12000÷13000 min ⁻¹
Bulbo primer - Primer bulb - Pompe primer - Кнопка подсасывающего насоса - Burbuja primer - 注油管	Si - Yes - Oui - Да - Si - 是
Sistema anti-gelo - Ice device system - Systeme antigivre - Система против замерзания - Sistema antihielo - 防冻系统	Si - Yes - Oui - Да - Si - 是
Encendido electrónico - Electronic ignition - Allumage électronique - Электронно зажига́ни - Encendido electrónico - 电子点火器	Si - Yes - Oui - Да - Si - 是
Válvula de descompressão - Decompression valve - Valve de décompression - Декомпрессионный клапан - Válvula de descompresión - 减压阀	Si - Yes - Oui - Да - Si - 是
Nº de dentes do pinhão - No.of pinion teeth - Nombre de dents du pignon - Число зубцов в шестерне - Número dientes piñón - 齿轮齿数	7
Peso sem barra e corrente - Weight without bar and chain - Poids sans guide et chaîne - Вес без шины и цепи - Peso sin barra y sin cadena - 重量(除导板和链条)	4.3 kg
Capacidade do depósito de combustível - Fuel tank capacity - Capacité du réservoir à carburant - Емкость топливного бака - Capacidad del depósito de combustible - 油箱容量	 +  360 (0.36) cm ³ (ℓ)
Capacidade do depósito de óleo da corrente - Chain oil reservoir capacity - Capacité du réservoir d'huile de la chaîne - Емкость бака с маслом для смазывания цепи - Capacidad del depósito de aceite de la cadena - 油箱容量	 280 (0.28) cm ³ (ℓ)

P DADOS TECNICOS GB TECHNICAL DATA	F DONNEES TECHNIQUES RUS UK ТЕХНИЧЕСКИЕ ДАННЫЕ	E DATOS TECNICOS 中文 技术参数
---	--	---

Combinaciones de barras e correntes recomendadas - Recommended guide bar and chain combinations - Combinaisons barres et chaînes recommandées - Рекомендуемые комбинации шин и цепей - Combinaciones de barras y cadenas recomendadas - 建议的链杆与链条组合

Modelo Model Modèle Модель Modelo 型号	Passo e espessura da corrente Chain pitch and gauge Pas et épaisseur chaîne Шаг и толщина цепи Paso y espesor de la cadena 链条的齿距与厚度	Comprimento de barra Guide bar length Longueur du guide Длина шины Longitud de barra 导板长度	Tipo de barra Type of guide bar Barre type Типовая шина Barra tipo 链杆类型	Tipo de corrente Type of chain Chaîne type Типовая цепь Cadena tipo 链条类型	Comprimento do corte Cutting length Longueur de coupe Глубина пропила Longitud de corte 切割长度
GS 44	.325" x .050" Microlite	16" (41 cm)	160 MLBK 041	95 VP	380 mm
GS 44	.325" x .050" Microlite	18" (46 cm)	180 MLBK 041	95 VP	455 mm

- *
P - Rotações em vazio com barra e correia
GB - No load RPM with bar and chain
F - Tours à vide avec barre et chaîne montées
RUS-UK - Число оборотов на холостом ходу с шиной и цепью
E - Vueltas en vacío con barra y cadena
中文 - 装上导板及链条时的空转数

 <p>ATENÇÃO!!!</p> <p>O risco de contragolpe (kickback) é maior no caso de uma combinação barra/corrente errada! Utilize apenas as combinações barra/corrente recomendadas e cumpra as instruções de afiamento.</p>	 <p>ATTENTION!!!</p> <p>Le risque de contre-coup (kickback) augmente si l'association barre/chaîne n'est pas correcte ! Utilisez exclusivement les combinaisons barre/chaîne recommandées et suivez scrupuleusement les instructions pour l'affûtage.</p>	 <p>ATENCION!!!</p> <p>El riesgo de contragolpe (kickback) es mayor en caso de combinación barra/cadena errónea. Utilizar exclusivamente las combinaciones barra/cadena recomendadas y atenerse a las instrucciones de afilado.</p>
 <p>WARNING!!!</p> <p>The risk of kickback is greater when using a combination bar/chain wrong! Use only the combination bar/chain recommended and follow the instructions for sharpening.</p>	 <p>ВНИМАНИЕ!!!</p> <p>Опасность отскока увеличивается в случае неправильной комбинации шины и цепи! Используйте только рекомендуемые комбинации шины и цепи и следуйте указаниям по заточиванию.</p>	 <p>注意!!!</p> <p>链杆与链条组合错误时，反冲(回弹)的危险就更大！仅使用建议的链杆/链条组合，并遵守磨快说明。</p>

TABELA DE MANUTENÇÃO

Queira notar que os seguintes intervalos de manutenção são aplicáveis apenas para as condições normais de funcionamento. Se o seu trabalho quotidiano for mais exigente relativamente ao normal, os intervalos de manutenção devem ser consequentemente reduzidos.		Antes de cada utilização	Após cada paragem para abastecimento	Semanalmente	Se danificado ou com defeito	Conforme indicado
Máquina completa	Inspeccione: fugas, fendas e desgaste	X	X			
Controlos: interruptor, starter, botão do acelerador e botão de bloqueio do acelerador	Verifique o funcionamento	X	X			
Travão da corrente	Verifique o funcionamento	X	X			
	Mande inspeccionar a um técnico autorizado				X	
Depósito de combustível e depósito de óleo	Inspeccione: fugas, fendas e desgaste	X	X			
Filtro de combustível	Inspeccione e limpe			X		
	Substitua o elemento filtrante				X	A cada 6 meses
Lubrificação da corrente	Verifique o rendimento	X	X			
Corrente	Inspeccione: danos, afiamento e desgaste	X	X			
	Verifique a tensão	X	X			
	Afie: verifique a profundidade da passagem				X	
Barra	Inspeccione: danos e desgaste	X	X			
	Limpe os sulcos e o tubo do óleo	X				
	Rode, lubrifique a roda dentada e apare			X		
	Substitua				X	
Pinhão	Inspeccione: danos e desgaste			X		Substitua com cada nova corrente
Embraiagem	Inspeccione: danos e desgaste			X		
	Substitua				X	
Retentor da corrente	Inspeccione: danos e desgaste	X	X			
	Substitua				X	
Todos os parafusos e porcas acessíveis (excluindo os parafusos do carburador)	Inspeccione e aperte			X		
Filtro de ar	Limpe	X				
	Substitua				X	A cada 6 meses
Aletas do cilindro e ranhuras da cobertura do grupo de arranque	Limpe			X		
Cordão de arranque	Inspeccione: danos e desgaste			X		
	Substitua				X	
Carburador	Verifique o ralenti (a corrente não deve rodar ao ralenti)	X	X			
Vela de ignição	Verifique a distância dos eléctrodos			X		
	Substitua				X	A cada 6 meses
Sistema anti-vibrações	Inspeccione: danos e desgaste			X		

MAINTENANCE CHART

Please note that the following maintenance intervals apply for normal operating conditions only. If your daily work requires longer than normal or harsh cutting conditions are present the suggested intervals should be shortened accordingly.		Before Each Use	After Each Refueling Stop	Weeily	If Damaged or Faulty	As Required
Complete Machine	Inspect (Leaks, Cracks, and Wear)	X	X			
Controls (Ignition Switch, Choke Lever, Throttle Trigger, Trigger Interlock)	Check Operation	X	X			
Chain Brake	Check Operation	X	X			
	Check by Dealer				X	
Fuel Tank and Oil Tank	Inspect (Leaks, Cracks, and Wear)	X	X			
Fuel Filter	Inspect and Clean			X		
	Replace Filter Element				X	Every 6 Months
Chain Lubrication	Check Output	X	X			
Saw Chain	Inspect (Damage, Sharpness, and Wear)	X	X			
	Check Tension	X	X			
	Sharpen (Check Gauge Depth)				X	
Guide Bar	Inspect (Damage, and Wear)	X	X			
	Clean Bar groove and Oil Passages	X				
	Rotate, Lubricate Sprocket Nose and Deburr			X		
	Replace				X	
Rim Sprocket	Inspect (Damage, and Wear)			X		Replace with every new chain
Clutch Drum	Inspect (Damage, and Wear)			X		
	Replace				X	
Chain Catcher	Inspect (Damage, and Wear)	X	X			
	Replace				X	
All Accessible Screws and Nuts (not Adjusting Screws)	Inspect - Retighten			X		
Air Filter	Clean	X				
	Replace				X	Every 6 Months
Cylinder Fins and Starter System Vents	Clean			X		
Starter Rope	Inspect (Damage, and Wear)			X		
	Replace				X	
Carburetor	Check Idle (Chain must not rotate at Idle)	X	X			
Spark Plug	Check Electrode Gap			X		
	Replace				X	Every 6 Months
Vibration Mounts	Inspect (Damage and Wear)			X		

TABLEAU D'ENTRETIEN

Les intervalles d'entretien signalés ici sont valables exclusivement en cas de conditions normales de fonctionnement. Si le travail quotidien s'avère plus contraignant que prévu, réduire en conséquence les intervalles d'entretien.		Avant toute utilisation	Après chaque ravitaillement	Une fois par semaine	En cas de dommage ou de défaut	Comme prévu
Machine complète	Vérifier : fuites, craquelures et niveau d'usure	X	X			
Contrôles : interrupteur, starter, levier d'accélérateur et levier de blocage d'accélérateur	Vérifier le fonctionnement	X	X			
Frein de chaîne	Vérifier le fonctionnement	X	X			
	Faire contrôler par un technicien agréé				X	
Réservoir à carburant et réservoir d'huile	Vérifier: fuites, craquelures et niveau d'usure	X	X			
Filtre à carburant	Vérifier et nettoyer			X		
	Remplacer l'élément filtrant				X	Tous les 6 mois
Lubrifier la chaîne	Contrôler le rendement	X	X			
Chaîne	Vérifier: dommage, affûtage et niveau d'usure	X	X			
	Contrôler la tension	X	X			
	Affûter: contrôler la profondeur du passage				X	
Barre	Vérifier: dommages et niveau d'usure	X	X			
	Nettoyer la cannelure et le conduit de l'huile	X				
	Tourner, lubrifier le pignon et ébarber			X		
	Remplacer				X	
Pignon	Vérifier : dommages et niveau d'usure			X		Remplacer par une chaîne neuve
Embrayage	Vérifier : dommages et niveau d'usure			X		
	Remplacer				X	
Disp. d'arrêt chaîne	Vérifier : dommages et niveau d'usure	X	X			
	Remplacer				X	
Toute la visserie accessible (sauf vis de carburateur)	Vérifier et resserrer			X		
Filtre à air	Nettoyer	X				
	Remplacer				X	Tous les 6 mois
Ailettes cylindre et fentes du carter de démarrage	Nettoyer			X		
Corde de démarrage	Vérifier : dommages et niveau d'usure			X		
	Remplacer				X	
Carburateur	Contrôler le ralenti (la chaîne ne doit pas tourner au ralenti)	X	X			
Bougie	Contrôler la distance des électrodes			X		
	Remplacer				X	Tous les 6 mois
Système anti-vibrations	Vérifier : dommages et niveau d'usure			X		

ТАБЛИЦА ТЕХОБСЛУЖИВАНИЯ

Обращаем Ваше внимание на то, что указанные интервалы техобслуживания предполагают использование устройства в нормальных рабочих условиях. Если повседневные условия эксплуатации устройства являются более тяжелыми, интервалы между операциями техобслуживания должны быть сокращены соответствующим образом.		Каждый раз перед использованием	После каждой заправки	Каждую неделю	В случае повреждения или неисправности	По мере необходимости
Вся машина	Проверить: утечки, трещины и износ	X	X			
Проверки: выключатель, стартер, рычаг акселератора и рычаг фиксатора акселератора	Проверить работоспособность	X	X			
Тормоз цепи	Проверить работоспособность	X	X			
	Проверить в авторизованном сервисе				X	
Топливный бак и масляный бак	Проверить: утечки, трещины и износ	X	X			
Топливный фильтр	Проверить и очистить			X		
	Заменить фильтрующий элемент				X	Каждые 6 месяцев
Смазка цепи	Проверить эффективность	X	X			
Цепь	Проверить: повреждения, заточка и износ	X	X			
	Проверить натяжение	X	X			
	Заточить: проверить глубину прохода				X	
Шина	Проверить: повреждения и износ	X	X			
	Очистить канавку и масляный канал	X				
	Повернуть и смазать цепное колесо и снять заусенцы			X		
	Заменить				X	
Зубчатое колесо	Проверить: повреждения и износ			X		Заменить при установке новой цепи:
Муфта сцепления	Проверить: повреждения и износ			X		
	Заменить				X	
Останов цепи	Проверить: повреждения и износ	X	X			
	Заменить				X	
Все доступные винты и гайки (за исключением винтов карбюратора)	Проверить и затянуть			X		
Воздушный фильтр	Очистить	X				
	Заменить				X	Каждые 6 месяцев
Оребрение цилиндра и отверстия картера запуска	Очистить			X		
Пусковой шнур	Проверить: повреждения и износ			X		
	Заменить				X	
Карбюратор	Проверить холостой режим (цепь не должна вращаться при работе на холостом ходу)	X	X			
Свеча зажигания	Проверить расстояние между электродами			X		
	Заменить				X	Каждые 6 месяцев
Антивибрационная система	Проверить: повреждения и износ			X		

TABLA DE MANTENIMIENTO

Las siguientes frecuencias de mantenimiento son aplicables sólo en condiciones de funcionamiento normal. Si su trabajo cotidiano es más severo de lo normal, reduzca los intervalos en consecuencia.		Antes de cada uso	Después de cada pausa para el reabastecimiento	Semanalmente	En caso de daños o defectos	Según lo requerido
Máquina completa	Inspeccionar: fugas, grietas, desgaste	X	X			
Controles: interruptor, cebador, palanca del acelerador y palanca de bloqueo del acelerador	Verificar el funcionamiento	X	X			
Freno cadena	Verificar el funcionamiento	X	X			
	Hacer revisar en un taller autorizado				X	
Depósito de combustible y depósito de aceite	Inspeccionar: fugas, fisuras, desgaste	X	X			
Filtro de combustible	Inspeccionar y limpiar			X		
	Sustituir el elemento filtrante				X	Cada 6 meses
Lubricación cadena	Controlar el rendimiento	X	X			
Cadena	Inspeccionar: daños, afilado y desgaste	X	X			
	Controlar la tensión	X	X			
	Afilar: controlar la profundidad de pasada				X	
Barra	Inspeccionar: daños y desgaste	X	X			
	Limpiar el acanalado y el conducto de aceite	X				
	Girar, lubricar el carrete y desbarbar			X		
	Sustituir				X	
Piñón	Inspeccionar: daños y desgaste			X		Sustituir con cada nueva cadena
Embrague	Inspeccionar: daños y desgaste			X		
	Sustituir				X	
Tope cadena	Inspeccionar: daños y desgaste	X	X			
	Sustituir				X	
Todos los tornillos y tuercas accesibles (menos los tornillos del carburador)	Inspeccionar y apretar			X		
Filtro de aire	Limpiar	X				
	Sustituir				X	Cada 6 meses
Aletas del cilindro y ranuras del cárter de arranque	Limpiar			X		
Cuerda de arranque	Inspeccionar: daños y desgaste			X		
	Sustituir				X	
Carburador	Controlar el mínimo (la cadena no debe girar al mínimo)	X	X			
Bujía	Controlar la distancia de los electrodos			X		
	Sustituir				X	Cada 6 meses
Sistema antivibración	Inspeccionar: daños y desgaste			X		

保养表格

请注意，以下的保养时间仅适用于正常运行条件。如果您的日常工作比普通的更繁重，保养间隔则要相应缩短。		任何使用前	每次加油停顿后	每周	如受损或有缺陷	按要求
完整机器	检查: 泄漏、裂痕和磨损	X	X			
检查: 开关、起动机、加速杆和加速锁定杆	检查运作状况	X	X			
链条制动器	检查运作状况	X	X			
	由授权的维修人员检查				X	
油箱和机油箱	检查: 泄漏、裂痕和磨损	X	X			
燃料滤清器	检查和清洁			X		
	更换过滤元件				X	每6个月
润滑链条	检查切割效率	X	X			
链条	检查: 损坏、磨快和磨损	X	X			
	检查张紧度	X	X			
	磨快: 检查切口的深度				X	
链杆	检查: 损坏和磨损	X	X			
	清洁槽口和油管	X				
	转动、润滑卷轴和磨边			X		
	更换				X	
小齿轮	检查: 损坏和磨损			X		每次使用新链条时更换
离合器	检查: 损坏和磨损			X		
	更换				X	
停顿链条	检查: 损坏和磨损	X	X			
	更换				X	
所有可接触螺栓和螺母(化油器螺栓除外)	检查和拧紧			X		
空气滤清器	清洁;	X				
	更换				X	每6个月
气缸翅片和起动机护门小孔	清洁;			X		
起动机索	检查: 损坏和磨损			X		
	更换				X	
化油器	检查怠速(链条不应在怠速时转动)	X	X			
火花塞	检查电极距离			X		
	更换				X	每6个月
防震结构	检查: 损坏和磨损			X		

RESOLUÇÃO DE PROBLEMAS



ATENÇÃO: parar sempre a unidade e desligar a vela antes de efectuar todos os testes correctivos recomendados na tabela abaixo, excepto se for necessário o funcionamento da unidade.

Quando forem verificadas todas as possíveis causas e o problema não for resolvido, consultar um Centro de Assistência Autorizado. Caso se verifique um problema que não esteja listado nesta tabela, consultar um Centro de Assistência Autorizado.

PROBLEMA	CAUSAS POSSÍVEIS	SOLUÇÃO
O motor não arranca ou desliga-se passados poucos segundos do arranque. (Assegure-se que o interruptor está na posição "I")	<ol style="list-style-type: none"> 1. Não faz faísca 2. Motor afogado 	<ol style="list-style-type: none"> 1. Verificar a faísca da vela. Se não existir faísca, repetir o teste com uma vela nova (CMR7A). 2. Seguir o procedimento da pág. 20. Se o motor ainda não arrancar, repetir o procedimento com uma vela nova.
O motor arranca, mas não acelera correctamente ou não funciona correctamente a velocidade elevada.	O carburador deve ser regulado.	Contactar um Centro de Assistência Autorizado para afinar o carburador.
O motor não atinge a velocidade plena e/o emite fumo excessivo.	<ol style="list-style-type: none"> 1. Verificar a mistura de óleo/gasolina. 2. Filtro de ar sujo. 3. O carburador deve ser regulado. 	<ol style="list-style-type: none"> 1. Utilizar gasolina fresca e um óleo adequado para motores a 2 tempos. 2. Limpar; ver as instruções no capítulo Manutenção do filtro de ar. 3. Contactar um Centro de Assistência Autorizado para regular o carburador.
O motor arranca, roda e acelera, mas não mantém o mínimo.	O carburador deve ser regulado.	Regular o parafuso de mínimo "T" (Fig. 84, pag. 99) no sentido dos ponteiros do relógio para aumentar a velocidade; ver o capítulo Manutenção do carburador.
A barra e a corrente aquecem e deitam fumo durante o funcionamento	<ol style="list-style-type: none"> 1. Depósito de óleo da corrente vazio 2. Corrente demasiado esticada 3. Mau funcionamento do sistema de lubrificação 	<ol style="list-style-type: none"> 1. Deve encher-se o depósito do óleo sempre que se atesta o depósito de combustível. 2. Tensionamento da corrente; consulte as instruções no capítulo Montagem da barra e da corrente (Pág. 12). 3. Trabalhe com a aceleração máxima durante 15-30 segundos. Desligue e certifique-se de que o óleo pinga através da ponta da barra. Se houver óleo, o mau funcionamento pode ser causado pelo facto de a corrente estar solta ou a barra danificada. Se não houver óleo, contacte um Centro de Assistência Autorizado
O motor arranca e funciona, mas a corrente não roda	<ol style="list-style-type: none"> 1. Travão da corrente engatado 2. Corrente demasiado esticada 3. Montagem da barra e da corrente 4. Corrente e/ou barra danificadas 5. Embraiagem e/ou pinhão danificados 	<ol style="list-style-type: none"> 1. Desengate o travão da corrente; consulte o capítulo Utilização – Freio corrente (Pág. 26) 2. Tensionamento da corrente; consulte as instruções no capítulo Montagem da barra e da corrente (Pág. 12) 3. Consulte as instruções no capítulo Montagem da barra e da corrente (Pág. 12) 4. Consulte as instruções no capítulo Manutenção da barra e/ou da corrente (Pág. 34) 5. Se necessário, substitua; contacte um Centro de Assistência Autorizado



ATENÇÃO: nunca toque na corrente quando o motor está a trabalhar

TROUBLESHOOTING CHART



WARNING: Always stop unit and disconnect spark plug before performing all of the recommended remedies below except remedies that require operation of the unit.

When you have checked all the possible causes listed and you are still experiencing the problem, see your Servicing Dealer. If you are experiencing a problem that is not listed in this chart, see your Servicing Dealer for service.

PROBLEM	POSSIBLE CAUSE	SOLUTION
Engine will not start or will run only a few seconds after starting. (Make sure Ignition switch is in start position "I")	<ol style="list-style-type: none"> 1. No spark 2. Flooded engine. 	<ol style="list-style-type: none"> 1. Watch for spark at spark plug tip. If there is no spark, repeat test with a new spark plug (CMR7A). 2. Follow procedure page 20 If engine still fails to start, repeat procedure with a new spark plug.
Engine starts but will not accelerate properly or will not run properly at high speed.	Carburetor requires adjustment.	Contact a Servicing Dealer for carburetor adjustment.
Engine does not reach full speed and / or emits excessive smoke	<ol style="list-style-type: none"> 1. Check oil fuel mixture. 2. Air filter dirty. 3. Carburetor requires adjustment. 	<ol style="list-style-type: none"> 1. Use fresh fuel and the correct 2-cycle oil mix. 2. Clean per instruction in Maintenance-Air Filter Section. 3. Contact a Servicing Dealer for carburetor adjustment.
Engine starts, runs and accelerates but will not idle.	Carburetor requires adjustment.	Turn idle speed screw "T" (Fig. 84, pag. 39) clockwise to increase idle speed. See Operation-Carburetor Adjustment.
Bar and Chain Running Hot and Smoking	<ol style="list-style-type: none"> 1. Chain oil tank empty. 2. Chain tension too tight. 3. Oiler function. 	<ol style="list-style-type: none"> 1. Oil tank should be filled every time that fuel tank is filled. 2. Tension chain per instructions in Operation-Chain Tension section (Pag.12). 3. Run at full throttle 15 to 30 seconds. Stop saw and check for oil dripping from bar tip guard and guide bar. If oil is present the chain may be dull or bar may be damaged. If no oil contact a Servicing Dealer.
Engine starts and runs, but chain is not rotating	<ol style="list-style-type: none"> 1. Chain brake engaged. 2. Chain tension too tight. 3. Guide bar and chain assembly. 4. Chain and/or guide bar damaged. 5. Clutch drum and/or rim sprocket damaged. 	<ol style="list-style-type: none"> 1. Release chain brake, see Operation-Chain Brake Section (Pag.26). 2. Tension chain per instructions in Operation-Chain Tension section (Pag.12). 3. Refer to Assembly-Assembling the Bar and Chain Section (Pag.12). 4. Refer to Maintenance-Chain and/or Maintenance-Guide Bar Section (Pag.34). 5. Replace if necessary - contact a Servicing Dealer.



WARNING: Never touch the chain while the engine is running.

RÉSOLUTION DES PROBLÈMES

 **ATTENTION : toujours arrêter l'outil et débrancher la bougie avant d'intervenir selon les indications du tableau ci-dessous, sauf indication contraire.**

Si le problème persiste après avoir vérifié toutes les causes possibles indiquées, contacter un Centre d'Assistance Agréé. En cas de problème non référencé dans ce tableau, contacter un Centre d'Assistance Agréé.

PROBLÈME	CAUSES PROBABLES	SOLUTION
Le moteur ne démarre pas ou s'arrête quelques secondes après le démarrage. (S'assurer que l'interrupteur se trouve sur "I")	<ol style="list-style-type: none"> 1. Pas d'étincelle 2. Moteur noyé 	<ol style="list-style-type: none"> 1. Contrôler l'étincelle de la bougie. S'il n'y a pas d'étincelle, répéter le test avec une bougie neuve (CMR7A). 2. Suivre la procédure page 20. Si le moteur ne démarre toujours pas, répéter la procédure avec une bougie neuve.
Le moteur démarre mais n'accélère pas correctement ou ne tourne pas correctement à vitesse élevée.	Régler le carburateur.	Contactez un Centre d'Assistance Agréé pour régler le carburateur.
Le moteur n'atteint pas le régime maxi et / ou dégage trop de fumée.	<ol style="list-style-type: none"> 1. Contrôler le mélange huile/ essence. 2. Filtre à air encrassé. 3. Régler le carburateur. 	<ol style="list-style-type: none"> 1. Utiliser de l'essence neuve et une huile pour moteur 2 temps. 2. Nettoyer : voir les instructions au chapitre Entretien filtre de l'air. 3. Contacter un Centre d'Assistance Agréé pour régler le carburateur.
Le moteur démarre, tourne et accélère, mais ne tient pas le ralenti.	Régler le carburateur.	Régler la vis du ralenti "T" (Fig.84, page 39) en la tournant dans le sens des aiguilles d'une montre pour augmenter la vitesse ; voir chapitre Entretien carburateur.
Barre et chaîne se réchauffent et fument durant l'utilisation	<ol style="list-style-type: none"> 1. Réservoir d'huile de la chaîne vide 2. Chaîne trop tendue 3. Système de lubrification défectueux 	<ol style="list-style-type: none"> 1. Remplir le réservoir d'huile à chaque ravitaillement du réservoir à carburant. 2. Tension chaîne ; voir les instructions au chapitre Montage barre et chaîne (Pages 12). 3. Faire tourner 15-30 secondes au régime maxi. Arrêter et vérifier si l'huile s'écoule de la pointe de la barre. S'il y a de l'huile, le dysfonctionnement peut être causé par la chaîne détendue ou la barre endommagée. S'il n'y a pas d'huile, contacter un Centre d'Assistance Agréé
Le moteur démarre et tourne, mais la chaîne ne tourne pas	<ol style="list-style-type: none"> 1. Frein de la chaîne serré 2. Chaîne trop tendue 3. Assemblage barre et chaîne 4. Chaîne et/ou barre endommagée 5. Embrayage et/ou pignon endommagé 	<ol style="list-style-type: none"> 1. Desserrer le frein de la chaîne ; voir chapitre Utilisation – Frein de la chaîne (Page 26) 2. Tension chaîne ; voir les instructions au chapitre Montage barre et chaîne (Pages 12) 3. voir les instructions au chapitre Montage barre et chaîne (Pages 12) 4. Voir les instructions au chapitre Entretien barre et/ou chaîne (Page 34) 5. Remplacer si nécessaire ; contacter un Centre d'Assistance Agréé

 **ATTENTION : ne jamais toucher la chaîne lorsque le moteur tourne**

ПОИСК И УСТРАНЕНИЕ НЕИСПРАВНОСТЕЙ

 **ВНИМАНИЕ! Всегда останавливайте машину и отсоединяйте свечу перед тем, как приступать к выполнению всех операций, указанных в нижеприведенной таблице, за исключением тех случаев, когда для их выполнения необходимо функционирование машины.**

Если после выполнения всех проверок неисправность остается, обратитесь в авторизованный сервисный центр. В случае появления неисправности, не указанной в этой таблице, обратитесь в авторизованный сервисный центр.

НЕИСПРАВНОСТЬ	ВОЗМОЖНЫЕ ПРИЧИНЫ	СПОСОБ УСТРАНЕНИЯ
Двигатель не запускается или глохнет через несколько секунд после запуска. (Убедитесь в том, что переключатель установлен в положение "I")	<ol style="list-style-type: none"> 1. Нет искры 2. Двигатель "залит" топливом 	<ol style="list-style-type: none"> 1. Проверьте ису свечи. При отсутствии искры повторите проверку с новой свечой (CMR7A). 2. Выполните процедуру, описанную на стр.21. Если двигатель все еще не зажигается, повторите эту процедуру с новой свечой.
Двигатель запускается, но не развивает нужные обороты или неверно работает на большой скорости.	Карбюратор подлежит регулировке.	Обратитесь в авторизованный сервисный центр для выполнения регулировки карбюратора.
Двигатель не набирает полную скорость и/или сильно дымит.	<ol style="list-style-type: none"> 1. Проверьте бензино-масляную смесь. 2. Засорен воздушный фильтр. 3. Карбюратор подлежит регулировке. 	<ol style="list-style-type: none"> 1. Используйте свежий бензин и специальное масло для 2-тактных двигателей. 2. Прочистите; см. указания, приведенные в главе "Техобслуживание воздушного фильтра". 3. Обратитесь в авторизованный сервисный центр для выполнения регулировки карбюратора.
Двигатель запускается, вращается, но не держит обороты на холостом ходу.	Карбюратор подлежит регулировке.	Отрегулируйте положение регулировочного винта холостого хода "T" (Рис.84, стр.39), поворачивая его по часовой стрелке для увеличения скорости; см. главу "Техобслуживание карбюратора".
Шина и цепь во время работы нагреваются и дымят	<ol style="list-style-type: none"> 1. Пустой бак с маслом для смазки цепи 2. Слишком тугое натяжение цепи 3. Неполадка в работе системы смазки 	<ol style="list-style-type: none"> 1. Масляный бак необходимо заполнять каждый раз при заправке топлива. 2. Натяжение цепи; см. указания в разделе «Монтаж шины и цепи» (Стр. 13). 3. Позвольте двигателю работать на полную мощность в течение 15-30 секунд. Остановите его и проверьте, имеются ли на конце шины капли масла. Если масло имеется, причиной неполадки может быть слабое натяжение цепи или поврежденная шина. Если масло отсутствует, свяжитесь с уполномоченным центром технической поддержки
Двигатель запускается и работает, но цепь не вращается	<ol style="list-style-type: none"> 1. Включен тормоз цепи 2. Слишком тугое натяжение цепи 3. Сборка шины и цепи 4. Цепь и/или шина повреждены 5. Муфта сцепления и/или зубчатое колесо повреждены 	<ol style="list-style-type: none"> 1. Выключите тормоз цепи; см. раздел «Использование - Тормоз цепи» (Стр. 27) 2. Натяжение цепи; см. указания в разделе «Монтаж шины и цепи» (Стр. 13) 3. См. указания в разделе «Монтаж шины и цепи» (Стр. 13) 4. См. указания в разделе «Техобслуживание шины и/или цепи» (Стр. 35) 5. Замените их в случае необходимости; свяжитесь с уполномоченным центром технической поддержки

 **ВНИМАНИЕ: не дотрагивайтесь до цепи, пока двигатель работает**

RESOLUCIÓN DE PROBLEMAS



ATENCIÓN: parar la unidad y desconectar la bujía antes de realizar todas las pruebas correctivas recomendadas en la tabla siguiente, a no ser que sea necesario el funcionamiento de la unidad.

Una vez verificadas todas las posibles causas, si el problema no se resuelve, llamar a un Centro de Asistencia Autorizado. Si se observa un problema no listado en esta tabla, llamar a un Centro de Asistencia Autorizado.

PROBLEMA	POSIBLES CAUSAS	SOLUCIÓN
El motor no arranca o se apaga a los pocos segundos del arranque. (Comprobar que el interruptor esté en "I")	<ol style="list-style-type: none"> No hay chispa Motor atascado 	<ol style="list-style-type: none"> Controlar la chispa de la bujía. Si no hay chispa, repetir la prueba con una bujía nueva (CMR7A). Seguir el procedimiento de la pág.21. Si el motor no arranca, repetir el procedimiento con una bujía nueva.
El motor arranca, pero no acelera correctamente o no funciona correctamente a alta velocidad.	Es necesario regular el carburador.	Llamar a un Centro de Asistencia Autorizado para regular el carburador.
El motor no alcanza la máxima velocidad y/o emite demasiado humo.	<ol style="list-style-type: none"> Controlar la mezcla aceite-gasolina. Filtro de aire sucio. Es necesario regular el carburador. 	<ol style="list-style-type: none"> Utilizar gasolina fresca y un aceite adecuado para motores de 2 tiempos. Limpiar; leer las instrucciones del capítulo Mantenimiento del filtro de aire. Llamar a un Centro de Asistencia Autorizado para regular el carburador.
El motor arranca, gira y acelera, pero no mantiene el mínimo.	Es necesario regular el carburador.	Regular el tornillo del mínimo "T" (Fig.84, pág.39) en sentido horario para aumentar la velocidad; consultar el capítulo Mantenimiento del carburador.
La barra y la cadena se calientan y emiten humo durante el funcionamiento	<ol style="list-style-type: none"> Depósito de aceite de la cadena vacío Cadena demasiado tensa Malfuncionamiento del sistema de lubricación 	<ol style="list-style-type: none"> El depósito de aceite se debe llenar cada vez que se llene el depósito de combustible. Tensado de la cadena; ver las instrucciones en el capítulo Montaje de la barra y la cadena (Pág.13). Hacer funcionar a pleno régimen 15-30 segundos. Detener y comprobar que el aceite gotee desde la punta de la barra. Si hay aceite, el malfuncionamiento puede deberse a que la cadena está floja o la barra está dañada. Si no hay aceite, contactar con un Centro de Asistencia Autorizado
El motor arranca y funciona, pero la cadena no gira	<ol style="list-style-type: none"> Freno cadena activado Cadena demasiado tensa Ensamblaje barra y cadena Cadena y/o barra dañadas Embrague y/o piñón dañados 	<ol style="list-style-type: none"> Desactivar el freno de la cadena; ver el capítulo Uso - Freno cadena (Pág.27) Tensado de la cadena; ver las instrucciones en el capítulo Montaje de la barra y la cadena (Pág.13) Ver las instrucciones en el capítulo Montaje de la barra y la cadena (Pág.13) Ver las instrucciones en el capítulo Mantenimiento barra y/o cadena (Pág.35) Sustituir si es necesario; contactar con un Centro de Asistencia Autorizado



ATENCIÓN: no tocar nunca la cadena cuando el motor esté en funcionamiento

问题解决办法



注意: 在进行下表中建议的所有校正尝试前, 必须停止本机并拔除火花塞, 除非要求本机运作。

如果检查了所有可能原因而问题不能解决, 请联络获得授权的售后服务中心。如果检查出的问题在本表中未列出, 请联络获得授权的售后服务中心。

问题	可能原因	解决办法
发动机不能启动或在启动数秒后就熄灭。 (确保开关处于位置“T”)	<ol style="list-style-type: none"> 没有火花 发动机满溢 	<ol style="list-style-type: none"> 检查火花塞的火花。如果没有火花, 则用新的火花塞(CMR7A)重复测试。 遵循 第21页的操作程序。如果发动机仍然不能启动, 则用新的火花塞重复操作程序。
发动机启动, 但不正确加速或不能以高速正确运作。	汽化器需要调节。	联络获得授权的售后服务中心以调节汽化器。
发动机不能达到全速及/或冒烟过多。	<ol style="list-style-type: none"> 检查机油/汽油的混合。 空气过滤器肮脏。 汽化器需要调节。 	<ol style="list-style-type: none"> 使用新汽油和适合二冲程发动机的机油。 清洁; 参阅空气过滤器保养一章的说明。 联络获得授权的售后服务中心以调节汽化器。
发动机可以启动、转动和加速, 但不能惰转。	汽化器需要调节。	按顺时针方向调节惰转螺丝“T”(图84, 第39页)以提高速度; 参阅汽化器保养一章。
运行期间链杆变热和冒烟	<ol style="list-style-type: none"> 油箱空置 链条张紧过度 润滑系统运作不良 	<ol style="list-style-type: none"> 每次油箱空置时必须予以填满添满。 链条张紧 请参阅链条和链杆的组装(第13页)。 全速运行15-30秒钟。停顿机器并检查链杆端部是否滴油。如有机油存在, 那么运作不良的原因有可能是链条过松或链受损。如没有机油, 请联系授权的服务中心。
发动机可以启动并运行, 但链条不转动	<ol style="list-style-type: none"> 链条制动器接通 链条张紧过度 链条和链杆的组装 损坏的链条和/或链杆 损坏的离合器和/或小齿轮 	<ol style="list-style-type: none"> 松开链条制动器; 请参阅使用-链条制动器一章(第27页)的内容。 链条张紧; 请参阅链条和链杆的组装(第13页)一章的说明。 请参阅链条和链杆的组装(第13页)一章的说明。 请参阅链条和/或链杆的保养(第35页)一章的说明。 如有必要则应更换; 联系授权的服务中心



注意: 发动机运行间严禁触摸链条

CERTIFICADO DE GARANTIA

Este aparelho foi projectado e fabricado em conformidade com os critérios mais avançados da tecnologia actual. A empresa fabricante oferece uma garantia sobre os seus produtos de 24 meses, a partir da data de aquisição para utilização privada e actividades de tempos livres. A garantia é limitada a 12 meses no caso de uso profissional.

Condições gerais de garantia

- 1) A garantia inicia a partir do momento de compra. O fabricante, mediante a rede de assistência técnica, substituirá gratuitamente os defeitos causados pela não conformidade do material, processo de fabrico e produção. A garantia não anula os direitos legais previstos pelo Código civil contra as consequências derivadas de defeitos ou vícios do aparelho.
- 2) O pessoal técnico intervirá o mais rápido possível compativelmente com as próprias exigências de organização.
- 3) **Para requerer a assistência durante o período de garantia, é preciso exibir ao pessoal autorizado o certificado de garantia abaixo ilustrado preenchido plenamente, carimbado pelo revendedor e a respectiva factura ou recibo, qual comprovante da data de compra.**
- 4) A garantia decai nos seguintes casos:
 - Falta evidente de manutenção;
 - Utilização imprópria do produto ou alterações do mesmo;
 - Utilização de lubrificantes ou combustíveis impróprios;
 - Utilização de sobresselentes ou acessórios não originais;
 - Intervenções efectuadas por pessoal não autorizado;
- 5) O fabricante exclui do período de garantia os materiais de consumo e os órgãos sujeitos ao desgaste normal derivado da utilização do aparelho.
- 6) A garantia exclui as intervenções de actualização e de melhorias do aparelho.
- 7) A garantia não inclui pôr em ponto o aparelho bem como as intervenções de manutenção eventualmente necessárias durante o período de garantia.
- 8) Eventuais danos derivados do transporte devem ser assinalados imediatamente ao transportador; a inobservância, acarreta no decaimento da garantia.
- 9) Para os motores de outras marcas (Briggs & Stratton, Tecumseh, Kawasaki, Honda, etc.) montados nos nossos aparelhos, vale a garantia conferida pelos respectivos fabricantes.
- 10) A garantia não inclui eventuais danos, directos ou indirectos causados a pessoas ou bens materiais derivados da inutilização da máquina por ruptura ou da suspensão obrigada da sua utilização.

WARRANTY CERTIFICATE

This machine has been designed and manufactured using the most modern techniques. The manufacturer guarantees its products for 24 months from the date of purchase, for private and hobby use. The warranty is limited to 12 months in case of professional use.

Limited warranty

- 1) The warranty period starts on the date of sale. The manufacturer, acting through the sales and technical assistance network, shall replace free of charge any parts proven defective in material, machining or manufacturing. The warranty does not affect the purchaser's rights as established under legislation governing the consequences of defects in the machine.
- 2) Technical personnel will undertake the necessary repairs in the minimum time possible, compatible with organisational needs.
- 3) **To make any claim under the warranty, this certificate of warranty, fully compiled, bearing the dealer's stamp, and accompanied by the invoice or receipt showing the date of purchase, must be displayed to the personnel authorised to approve work.**
- 4) The warranty shall be null and void if:
 - the machine has evidently not been serviced correctly,
 - the machine has been used for improper purposes or has been modified in any way,
 - unsuitable lubricants and fuels have been used,
 - non-original spare parts and accessories have been fitted,
 - work has been done on the machine by unauthorised personnel.
- 5) The warranty does not cover consumables or parts subject to normal wear.
- 6) The warranty does not cover work to update or improve the machine.
- 7) The warranty does not cover any preparation or servicing work required during the warranty period.
- 8) Damage incurred during transport must be immediately brought to the attention of the carrier: failure to do so shall render null and void the warranty.
- 9) Engines of other manufacturers (Briggs & Stratton, Tecumseh, Kawasaki, Honda, etc.) fitted to our machines are covered by the warranties of the engine manufacturer.
- 10) The warranty does not cover injury or damage caused directly or indirectly to persons or things by defects in the machine or by periods of extended disuse of the machine resulting from the said defects.

CERTIFICAT DE GARANTIE

Cette machine a été conçue et réalisée avec les techniques de production les plus modernes. Le fabricant garantit ses produits pendant une période de 24 mois à compter de la date d'achat, en cas d'usage privé ou d'activités de bricolage. En cas d'usage professionnel, la garantie est limitée à 12 mois.

Conditions générales de garantie

- 1) La garantie est reconnue à compter de la date d'achat. Par le biais de son réseau de vente et d'assistance technique, le fabricant remplace gratuitement les pièces défectueuses dues au matériel, aux usinages et à la production. La garantie n'élimine pas, pour l'acquéreur, les droits légaux prévus par le Code Civil contre les conséquences des défauts ou des anomalies dus à l'objet vendu.
- 2) Le personnel technique interviendra le plus vite possible dans les délais liés aux exigences organisationnelles.
- 3) **Pour demander l'assistance sous garantie, il est nécessaire de présenter au personnel agréé le certificat de garantie joint ci-dessous, qui devra être timbré par le revendeur, rempli intégralement et accompagné de la facture ou du reçu de caisse qui doit obligatoirement être remis pour prouver la date d'achat.**
- 4) La garantie perd toute valeur en cas de :
 - Manque évident d'entretien.
 - Utilisation incorrecte ou transformations non autorisées du produit.
 - Utilisation de lubrifiants ou de combustibles inappropriés.
 - Utilisation de pièces de rechange ou d'accessoires non d'origine.
 - Interventions effectuées par du personnel non autorisé à ce faire.
- 5) Le fabricant exclut de la garantie les pièces consommables et celles qui sont soumises à une usure normale due au fonctionnement.
- 6) La garantie exclut les interventions de mise à jour et d'amélioration du produit.
- 7) La garantie ne couvre pas la mise au point et les interventions susceptibles de s'avérer nécessaires au cours de la période de garantie.
- 8) Tout dommage éventuellement subi au cours du transport doit être signalé sans retard au transporteur sous peine d'annulation de la garantie.
- 9) Pour les moteurs d'autres marques (Briggs & Stratton, Tecumseh, Kawasaki, Honda, etc.) montés sur nos machines, la garantie appliquée sera celle qui est accordée par le fabricant du moteur en question.
- 10) La garantie ne couvre pas les éventuels dommages directs ou indirects subis par les personnes ou par les biens matériels à la suite de pannes de la machine ou dépendant d'une longue suspension forcée de l'emploi de cette dernière.

MODELO - MODEL

 SERIAL No
 ΔΙΑΔΟΧΙΚΟΣ
 ΑΡΙΘΜΟΣ

COMPRADOR - BOUGHT BY Mr.

DATA - DATE

DISTRIBUIDOR - DEALER

MODELE

SERIAL No

ACHETE PAR MONSIEUR

DATE

REVENDEUR

**Não enviar! Anexe apenas em caso de pedido de assistência técnica.
Do not send! Only attach to requests for technical warranties.**

Ne pas expédier ! Ne joindre qu'en cas de demande d'assistance technique sous garantie.

Русский	Español	中文
<p align="center">ГАРАНТИЙНЫЙ ТАЛОН</p>	<p align="center">CERTIFICADO DE GARANTÍA</p>	<p align="center">担保书</p>
<p>Данное изделие разработано и произведено в соответствии с самыми современными технологиями. Фирма-изготовитель дает гарантию на свои изделия в течение 24 месяцев со дня покупки при условии, что они применяются для личного и непрофессионального пользования. В случае профессионального использования гарантия действует в течение 12 месяцев.</p> <p>Общие гарантийные условия</p> <ol style="list-style-type: none"> 1) Гарантийный срок устанавливается, начиная с момента приобретения данного изделия. Компания через свою торговую сеть и сеть центров технической поддержки обеспечивает бесплатную замену деталей, имеющие дефекты исходных материалов, изготовления или сборки. Договор гарантии не влияет на права покупателя, обеспечиваемые законодательством в отношении последствий дефектов или брака проданного изделия. 2) Технический персонал фирмы выполнит гарантийные работы максимально быстро в пределах времени, определяемых организационными требованиями. 3) Для получения гарантийного обслуживания необходимо предъявить уполномоченным представителям полностью заполненный нижеприведенный гарантийный талон с печатью дилера, а также чек, подтверждающий дату покупки. 4) Изделие не подлежит гарантийному обслуживанию: <ul style="list-style-type: none"> - при очевидном отсутствии обслуживания изделия; - в случае нарушения условий эксплуатации изделия или нарушения конструкции; - использования ненадлежащего топлива или смазки; - использования запчастей или принадлежностей, не являющихся фирменными; - если ремонт изделия производился самостоятельно или неавторизованной мастерской. 5) Фирма-изготовитель не предоставляет гарантии на быстроизнашивающиеся узлы и расходные материалы. 6) Гарантия не включает в себя операции по апгрейдингу или улучшению изделия. 7) Гарантия не включает в себя операции по запуску и техобслуживанию, произведенные в период гарантийного срока. 8) Претензии по повреждениям, причиненным при транспортировке, должны немедленно предъявляться транспортировщику, в противном случае условия гарантии будут считаться нарушенными. 9) Для двигателей других марок (Briggs & Stratton, Tecumseh, Kawasaki и т.д.), установленных на наших изделиях, сохраняется гарантия их производителей. 10) Гарантия не покрывает прямой или косвенный ущерб, могущий быть причиненным людям или их собственности, вследствие неисправности изделия или его вынужденного простоя. 	<p>Esta máquina ha sido proyectada y fabricada con las técnicas más modernas. El fabricante garantiza sus productos durante 24 meses desde la fecha de compra, siempre que el uso sea privado/aficionado. La garantía se limita a 12 meses en caso de uso profesional.</p> <p>Condiciones generales de garantía</p> <ol style="list-style-type: none"> 1) La garantía es válida a partir de la fecha de compra. El Fabricante cambiará gratuitamente las piezas que presenten defectos en el material, el trabajo o la producción, mediante su red de venta y asistencia técnica. La garantía no anula los derechos legales del comprador, previstos por el código civil, contra las consecuencias de defectos o vicios provocados por el producto vendido. 2) El personal técnico efectuará las intervenciones lo antes posible y dentro de los plazos impuestos por exigencias de organización. 3) Para solicitar la asistencia en garantía, es necesario mostrar el certificado de garantía ilustrado a continuación, junto a la factura o el tique que demuestren la fecha de compra, al personal autorizado; asimismo, para que el certificado sea válido, se han de completar todas sus partes y ha de estar debidamente timbrado por el vendedor. 4) La garantía pierde su validez en los siguientes casos: <ul style="list-style-type: none"> - Falta evidente de mantenimiento. - Uso incorrecto o manipulación del producto. - Uso de lubricantes o combustibles inadecuados. - Uso de piezas de recambio o accesorios no originales. - Intervenciones efectuadas por parte de personal no autorizado. 5) La garantía no incluye ni los materiales consumibles ni las piezas sujetas a un desgaste normal de funcionamiento. 6) La garantía tampoco incluye las intervenciones de actualización o mejora del producto. 7) La puesta a punto o las intervenciones de mantenimiento eventualmente necesarias durante el periodo de garantía no están cubiertas por la garantía. 8) Cualquier daño provocado durante el transporte tiene que ser señalado de inmediato al transportista bajo pena de anulación de la garantía. 9) Para los motores de otras marcas (Briggs & Stratton, Tecumseh, Kawasaki, Honda, etc.) montados en nuestras máquinas, será válida la garantía de los Fabricantes del motor. 10) La garantía no cubre los eventuales daños materiales o personales, directos o indirectos, provocados por averías de la máquina o por la interrupción forzada y prolongada del funcionamiento de la misma. 	<p>本机采用最先进的生产技术设计和制造。本制造商对于私人/业余爱好用途的产品从购买之日起担保24个月。对于专业用途，担保期则限制在12个月内。</p> <p>般担保条件</p> <ol style="list-style-type: none"> 1) 担保自购买之日起算。制造公司通过销售网和技术服务网免费更换由于材料、加工和生产导致的有缺陷部件。担保不影响民法规定购买者对出售产品缺陷或不合规定导致的后果所持有的权利。 2) 技术人员将会在符合公司组织需要的时限内尽快进行必要的修理。 3) 要求担保范围内的援助时，必须向授权人员出示以下全部填写好并有经销商盖章的担保书，以及注明购买日期的购买发票或单据。 4) 以下情况下担保将会失效: <ul style="list-style-type: none"> - 没有需要保养的明显迹象， - 产品未用于正确用途或经不当改动， - 使用不合适的润滑剂或燃油， - 使用了非原装的备件和配件， - 由未经授权的人员对机器进行维修处理。 5) 消耗材料及正常运作耗损的部件不在本制造商的担保之列。 6) 担保不包括对机器进行的更新和改善处理。 7) 担保不包括担保期内需要进行的调试和保养处理。 8) 如果有运输造成的损坏应立即通知承运人，不这样做将使担保失效。 9) 安装在我们机器上的其它牌子 (Briggs & Stratton, Tecumseh, Kawasaki, Honda, 川崎, 本田等等) 的发动机，以发动机制造商的担保有效。 10) 担保不包括由机器故障直接或间接导致的人身伤害和财物损失或因此导致的长期无法使用。

<p>МОДЕЛЬ</p> <hr/>	<p>ДАТА</p> <hr/>	<p>MODELO - 型号</p> <hr/>	<p>DATA - 日期</p> <hr/>
<p>СЕРИЙНЫЙ НОМЕР</p> <hr/>	<p>ПРОДАВЕЦ</p>	<p>SERIAL No 序列号</p> <hr/>	<p>DISTRIBUIDOR - 零售商</p>
<p>ПОКУПАТЕЛЬ</p> <hr/> <hr/> <hr/>	<div style="border: 1px solid black; height: 100px;"></div>	<p>COMPRADOR - 购买者</p> <hr/> <hr/> <hr/>	<div style="border: 1px solid black; height: 100px;"></div>

Не присылать отдельно! Приложить к заявке на оказание гарантийной технической помощи.

¡No enviar! Adjuntar sólo a la eventual solicitud de garantía técnica.
不要寄出！只在需要技术担保时才附上。

P **ATENÇÃO!** - Este manual deve acompanhar a máquina durante toda a sua vida útil.

GB **WARNING!** – This owner's manual must stay with the machine for all its life.

F **ATTENTION!** – Le manuel doit accompagner la machine pour toute sa vie.

RUS **UK** **ВНИМАНИЕ!** – Настоящая инструкция должна сопровождать изделие во время всего срока его службы.

E **¡ATENCIÓN!** - Este manual debe acompañar a la máquina durante toda su vida útil.

中文 **警告!** - 该手册必须终身跟随机器

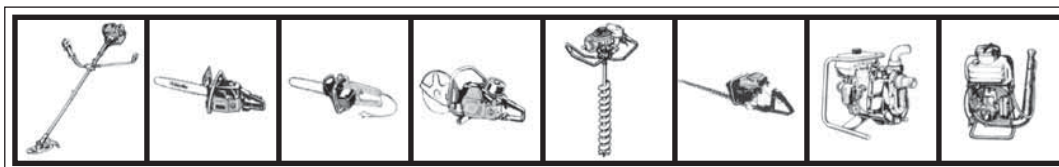

It's an **EMAK S.p.A.** trademark Member of the YAMA group
42011 Bagnolo in Piano (RE) Italy
Tel. +39 0522 956611 • Fax +39 0522 951555
service@emak.it • www.oleomac.it

