

ЦИФРОВАЯ КАМЕРА

# C-4040ZOOM

*ПРОСТОЕ РУКОВОДСТВО*

RU

- Чтобы достичь оптимальных результатов при фотографировании, пожалуйста, перед использованием камеры прочтите это «Руководство по пользованию».
- Мы рекомендуем перед важными съемками проводить пробные съемки для лучшего ознакомления с управлением и функциями камеры.
- Это «Краткое руководство» служит для первого знакомства с камерой. Подробное описание приведенных здесь функций Вы найдете в «Руководстве по пользованию экраном» на ПЗУ на компакт-диске.

Мы благодарим за покупку цифровой камеры фирмы «Олимпус». Чтобы полностью использовать производительность камеры и обеспечить длительный срок службы, пожалуйста, до пользования Вашей новой камерой внимательно прочтите это «Руководство по пользованию». Пожалуйста, сохраните это руководство для последующих ссылок и дополнений.

#### **В Канаде:**

Этот прибор был классифицирован как цифровой прибор класса В в соответствии с положениями «Canadian Interference-Causing Equipment Regulations».

#### **В Европе:**



Знак «СЕ» подтверждает, что это изделие соответствует европейским положениям по безопасности, здоровью, защите окружающей среды и защите персонала.

#### **Для США**

##### **Разрешение на эксплуатацию**

Номер модели: C-4040ZOOM  
Фирменная марка: OLYMPUS  
Несущая ответственность юридическая персона:  
Olympus America Inc.  
Адрес: 2 Corporate Center Drive, Melville,  
New York 11747-3157 USA/США  
Телефон: 631-844-5000

Прибор был проверен и соответствует нормам FCC, ФКС, Федеральная комиссия по связи, США

##### **ДЛЯ ИСПОЛЬЗОВАНИЯ ДОМА И В БЮРО**

Этот прибор выполняет нормы раздела 15 положений FCC, ФКС, Федеральная комиссия связи, США. Использование этого прибора разрешается, если будут выполнены нижеследующие нормы:

- (1) От этого прибора не должно исходить паразитных нарушений связи.
- (2) Этот прибор должен быть допущен воздействию паразитных нарушений связи. Это включает паразитные нарушения связи, которые могут вызывать снижение принципа действия или вызывать эксплуатационные повреждения.

#### **Товарные знаки**

- IBM является зарегистрированным товарным знаком International Business Machines Corporation.
- Microsoft и Windows являются зарегистрированными товарными знаками Microsoft Corporation.
- Macintosh является товарным знаком Apple Computer Inc.
- Все другие названия фирм и изделий являются зарегистрированными товарными знаками/фабричными марками их владельцев.
- Управление данными кадров этой камеры поддерживается нормой DCF («Disain Rule for Camera File System») «Дизайн кодов для системы файлов камеры/DCF», введенной JEITA (Japan Electronics and Information Technology Association/ Японская ассоциация по разработкам в электронной индустрии).

## СОДЕРЖАНИЕ

ОПИСАНИЕ ЧАСТЕЙ КАМЕРЫ	4
ТАК ВЫ ИСПОЛЬЗУЕТЕ ЭТО «РУКОВОДСТВО»	15
ПОДГОТОВКА	16
ОСНОВНЫЕ ФУНКЦИИ СЪЕМКИ	20
ДРУГИЕ ФУНКЦИИ СЪЕМКИ	33
ВОСПРОИЗВЕДЕНИЕ	36
УСТАНОВКИ, СВЯЗАННЫЕ С РАСПЕЧАТКОЙ	41
ПЕРЕДАЧА КАДРА НА ПЕРСОНАЛЬНЫЙ КОМПЬЮТЕР	42
СПЕЦИАЛЬНЫЕ ПРИНАДЛЕЖНОСТИ	44
СООБЩЕНИЯ ОБ ОШИБКАХ	45
ТЕХНИЧЕСКИЕ ДАННЫЕ	47
Указаний по безопасности	49

**Это «Краткое руководство» служит для первого знакомства с камерой. Подробное описание приведенных здесь функций Вы найдете в «Руководстве по пользованию экраном» на ПЗУ на компакт-диске.**

# ОПИСАНИЕ ЧАСТЕЙ

## Камера

Регулятор изменения фокусного расстояния (T/W)  
Выключатель выбора для индексного воспроизведения/увеличения участка изображения (  /Q )

ЖК-дисплей

Автоспуск/светодиод дистанционного спуска

Датчик дистанционного спуска

Спусковой механизм

Микрофон

Ось для ремня  
(Смотрите «Объем поставки» упаковки камеры)

Вспышка

Объектив

5-полюсное гнездо синхронизации вспышки (  )

- До присоединения синхронизационного кабеля отвинтить крышку.

Регулятор диоптрий

Вход постоянного напряжения

Выход AV/звуковидео (МОНО)

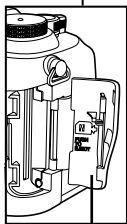

Крышка гнезда



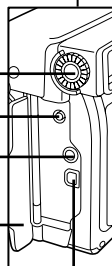



Крышка отсека для карт







Гнездо USB/универсальная последовательная шина

Кнопка съёмки крупным планом/  
кнопка измерения пятнистости (  /  )  
Print button (  )

Кнопка стирания (  )  
Кнопка вспышки (  )



Диск выбора программ  
(  , A/S/M, P, OFF,  )

Видоискатель

Кнопки со стрелками  
(     )

ЖК-  
монитор

Кнопка ОК/кнопка меню  
Кнопка MF (  )

Кнопка запоминания AE  
Свободно закрепляемая  
кнопка ( AEL /  )  
Кнопка защиты от записи  
(  )  
Кнопка поворота кадра

Кнопка ЖК-  
монитора (  )

Индикация записи

Задвижка отсека для батареек

Крышка отсека  
для батареек

Резьба  
штатива

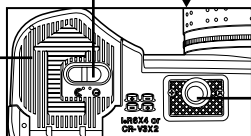

## ОПИСАНИЕ ЧАСТЕЙ

### Индикации видоискателя

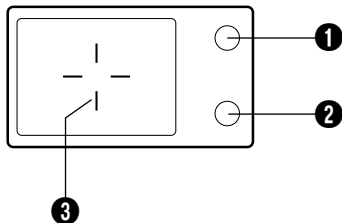

#### 1 Оранжевый светодиод видоискателя

- Если спусковой механизм нажимается наполовину и при этом светится эта индикация, камера готова к работе со вспышкой. Это означает, что после этого последует съемка со вспышкой.
- Мигает, если подача вспышки успешна или вспышка была принудительно отключена.
- Если этот светодиод мигает после активирования программы вспышки (кроме принудительно отключенной вспышки) или после съемки со вспышкой, вспышка заряжается. Для (повторной) съемки со вспышкой подождать, пока более не мигает светодиод, и затем нажать на спусковой механизм.

#### 2 Зеленый светодиод видоискателя

- Светится для подтверждения, что резкость и экспозиция запомнены, когда спусковой механизм нажимается наполовину. Мигает, если посредством автофокуса не может быть достигнуто безупречного фокусирования.
- Мигает, если имеется неисправность карты.

#### 3 Маркировка AF/автоматического фокусирования

- Навести на мотив.

## Индикации ЖК-дисплея

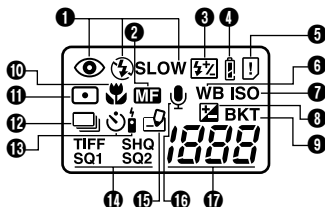

### 1 Программа вспышки

- Показывает программу вспышки, выбранную кнопкой вспышки (⚡).  
Индикация отсутствует: автоматическое исполнение вспышки,  
👁️: вспышка с предварительной вспышкой (снижение «эффекта красных глаз»), ⚡: подсвечивающая вспышка, ⚡ SLOW: синхронизация вспышки с длительной выдержкой, 🚫: деактивированная вспышка

### 2 Ручная установка резкости

- Появляется, когда запомнено установленная вручную удаленность.

### 3 Яркость вспышки

- Показывается, если яркость вспышки была откорректирована.

### 4 Состояние заряженности батареек

- Если состояние заряженности батареек является недостаточным, эта индикация меняется следующим образом:



### 5 Ошибка карты

- При включении камеры автоматически происходит проверка карты. Эта индикация появляется, если имеется ошибка карты.

### 6 Баланс белого

- Появляется, если выбран другой режим баланса белого, чем AUTO/АВТОМАТИЧЕСКИЙ.

### 7 ISO/ИСО, Международная организация по стандартизации

- Появляется, если выбран другой режим ИСО, чем AUTO. Если значение ИСО автоматически увеличивается в режиме AUTO, эта индикация мигает.

## ОПИСАНИЕ ЧАСТЕЙ

Индикации видоискателя (продолжение)

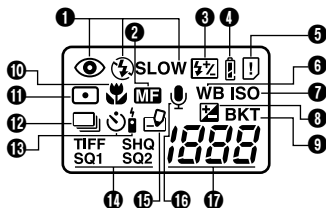

### 8 Коррекция экспозиции

- Появляется, если была произведена коррекция экспозиции (кроме 0).

### 9 Автоматические ряды экспозиции

- Появляется, когда был выбран режим спускового механизма «Автоматические ряды».

### 10 Режим съемки крупным планом

- Появляется, когда фотографируется в режиме съемки крупным планом.

### 11 Режим измерения пятнистости

- Появляется, когда фотографируется в режиме измерения пятнистости.

### 12 Режим последовательной съемки

- Появляется, когда фотографируется в режиме последовательной съемки или в режиме AF-последовательной съемки.

### 13 Режим автоспуска/дистанционного спуска

- Появляется, когда фотографируется в режиме автоспуска или дистанционного спуска.

### 14 Режим съемки кадра (TIFF, SHQ, HQ, SQ1, SQ2)

- Показывает режим съемки кадра. Если для режима SHQ или HQ имеется установка 2.272 x 1.704 или выше, мигает соответствующая индикация.

### 15 Режим записи

- Появляется, если на карту записываются данные кадра.

### 16 Режим записи звука

- Появляется, если для режима записи звука действителен режим установки «ON/ВКЛЮЧЕНО».

### 17 Оставшиеся кадры в одиночных кадрах

- Показывает число еще имеющихся в распоряжении съемок.

### Время съемки в секундах (только в режиме Movie )

- Показывает еще имеющееся в распоряжении время съемки.

### Ошибка карты

- Появляется, если встретилась ошибка карты. → Смотрите «Сообщения об ошибках».

## Индикации ЖК-монитора – индикации, связанные со

Индикации следуют в зависимости от режима съемки камеры.

Непрерывные индикации, если камера используется в режиме съемки.

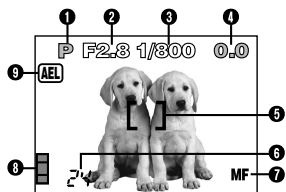

Нижеследующие индикации появляются каждый раз прил. на 3 секунды после проведения установки посредством кнопки, наборного диска программ или после закрытия меню.

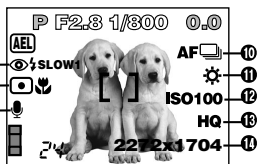

\*Показанные в примере индикации появляются, когда наборный диск программ установлен на P.

### 1 Режим работы камеры

- Показывает режим работы камеры.

**P:** программная автоматика, **A:** автоматика экспозиции с предварительным выбором диафрагмы, **S:** автоматика экспозиции с предварительным выбором выдержки; **M:** ручная установка, **MOVIE:** режим киносъемки (Movie).

### 2 Значение диафрагмы

- Показывает выбранную диафрагму.

### 3 Выдержка

- Показывает выбранную выдержку.

### 4 Коррекция экспозиции

- Показывает произведенную вручную коррекцию экспозиции (коррекцию яркости) в ступенях коррекции.

### Отклонение экспозиции (только для режима камеры M)

- Экспозиция, достигнутая посредством выбранной выдержки и диафрагмы, сравнивается камерой как оптимально рассчитанная экспозиция. Отклонение показывается здесь в ступенях экспозиции.

### 5 Маркировка автоматического фокусирования

- Навести на мотив.

## ОПИСАНИЕ ЧАСТЕЙ

Индикации ЖК-монитора – индикации, связанные со съемкой (продол.)

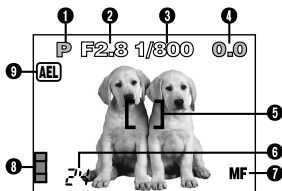

### 6 Индикация оставшихся кадров

- Показывает число еще имеющихся оставшихся съемок (одиночных кадров).

**Индикация оставшегося времени в секундах (только Movie-режим ).**

- Показывает еще оставшееся время съемки.

### 7 Ручная установка резкости

- Появляется, когда запомнена установленная вручную удаленность.

### 8 Многоэлементный знаковосинтезирующий индикатор запоминающего устройства

- Многоэлементный знаковосинтезирующий индикатор ЗУ изменяется в зависимости от числа имеющихся в распоряжении кадров и оставшегося времени.

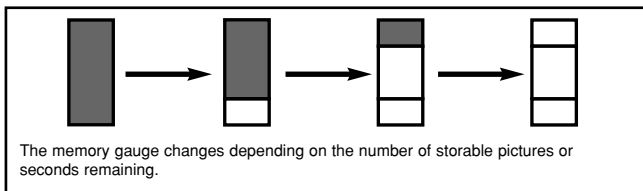

### 9 Запоминающее устройство экспозиции

**AEL**: AE-запоминающее устройство

- Определенная экспозиция запоминается до исполнения съемки одиночного кадра. Индикация гаснет после съемки.

**MEMO**: AE MEMORY

- Экспозиция запоминается и сохраняется после съемки.
- Эта индикация существует, пока не деактивируется режим AE MEMORY.

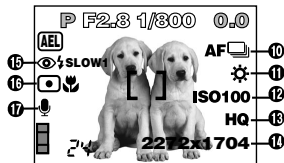

#### 10 Режим работы спускового механизма

- Появляется, когда посредством меню был выбран режим работы спускового механизма.

□ : съемка одиночного кадра, [ ] : последовательная съемка.

AF [ ] : AF-последовательная съемка, ⏻ : съемка с автоспуском/съемка с дистанционным спуском, BKT : автоматические ряды экспозиции.

#### 11 Баланс белого

- Появляется в соответствии с проведенной установкой меню.

Отсутствие индикации: автоматический баланс белого, ☀ : дневной свет, солнечно, ☁ : дневной свет, пасмурно, 💡 : свет от лампочек накаливания,

⚡ : флуоресцентное освещение, [ ] : немедленная установка баланса белого

#### 12 ИСО

- Показывает выбранную в меню чувствительность ИСО (AUTO, 100, 200 или 400). Если наборный диск программ при установке ИСО установлен на A/S/M, установка меняется с AUTO на 100. Если при установке ИСО AUTO фотографируется без вспышки, чувствительность ИСО автоматически увеличивается, если освещенность окружающей среды недостаточна. Это способствует избежанию расплывчатости кадров.

#### 13 Режим съемки кадров TIFF/SHQ/HQ/SQ1/SQ2

- Показывает выбранный в меню режим работы.

#### 14 Число элементов изображения

- Показывает число элементов изображения.

## ОПИСАНИЕ ЧАСТЕЙ

Индикации ЖК-монитора – индикации, связанные со съемкой (продол.)



### 15 Программа вспышки

- Показывает программу вспышки, выбранную кнопкой (⚡).  
Индикация отсутствует: автоматическое выполнение вспышки, ☉: вспышка с предварительной вспышкой (снижение «эффекта красных глаз»), ⚡ подсвечивающая вспышка, ⚡ SLOW1 / ⚡ SLOW2 / ☉ ⚡ SLOW1: синхронизация вспышки с длительной выдержкой, ☹: деактивированная вспышка.

### 16 Измерение пятнистостит/режим съемки крупным планом

- Появляется, если кнопкой 🍃/☐ (измерение пятнистости/съемка крупным планом) было выбрано измерение пятнистости или режим съемки крупным планом.  
Индикация отсутствует: цифровое измерение ESP (основная установка на заводе), ☐: измерение пятнистости, 🍃: съемка крупным планом, ☐🍃: измерение пятнистости + съемка крупным планом.

### 17 Звукозапись

- Появляется, если в меню выбрано 🎤.

## Индикации ЖК-монитора – индикации, связанные с воспроизведением

Объем индикации может быть установлен в меню INFO.

### Информация об одиночном кадре

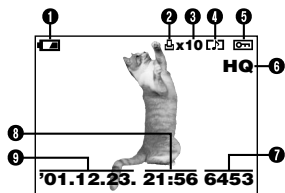

При INFO с режимом установки OFF/ЗАКР.

#### 1 Состояние заряженности батареек

- Индикация состояния заряженности изменяется следующим образом:



- Длительность того, когда появится предупредительная индикация батареек, колеблется в зависимости от используемой конструкции батареек.

#### 2 Предварительный выбор распечатки

- Появляется, если используется режим предварительного выбора печатания.

#### 3 Число распечаток

- Показывает число распечаток одного кадра.

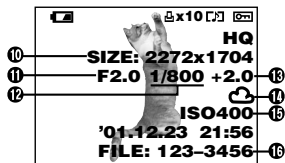

При INFO с режимом установки ON/ОТКР.

#### 4 Звукозапись

- Появляется, если к кадру относится звукозапись.

#### 5 Защита от записи

- Появляется, если кадр защищен от записи.

#### 6 Режим съемки кадра

#### 7 Номер кадра

#### 8 Время

#### 9 Дата

- Год 2001 показывается как «01».

#### 10 Число элементов изображения

#### 11 Значение диафрагмы

#### 12 Выдержка

#### 13 Коррекция экспозиции

#### 14 Баланс белого

#### 15 Чувствительность ИСО

#### 16 Номер файла

## ОПИСАНИЕ ЧАСТЕЙ

Индикации ЖК-монитора – индикации, связанные с воспроизведением (продол.)

### Информация Movie-воспроизведения

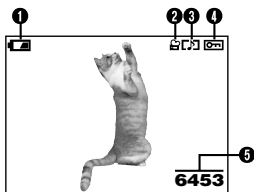

При INFO с режимом установки OFF/ЗАКР.

- 1 Состояние заряженности батареек
- 2 Movie-символ
- 3 Звукозапись
  - Появляется, если к кадру относится звукозапись.
- 4 Защита от записи
  - Появляется, когда кадр защищен от записи.
- 5 Номер кадра
- 6 Дата
  - Год 2001 показывается как «01».



При INFO с режимом установки ON/ОТКР.

- 7 Режим съемки кадров
- 8 Число элементов изображения
- 9 Номер файла
  - Во время Movie-воспроизведения время проигрывания показывается следующим образом:

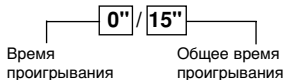

### Указание:

- Индикации для Movie-кадра, которая выбрана и показана со ссылкой на индикацию индексного кадра, не те же самые, если Movie-кадр показывается в режиме Movie-воспроизведения.

## ТАК ВЫ ИСПОЛЬЗУЕТЕ ЭТО «РУКОВОДСТВО»

Последовательность шагов управления обозначена посредством номеров данных. Описания дополняются рисунками соответственно требуемых элементов управления. Всегда проводите шаги управления в последовательности, указанной номером.

Наборный диск программ поставить в показанную на рисунке позицию. В этом примере было выбрано P.

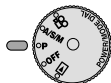

Это означает: нажать эту кнопку.



Соответственно показанный черным элемент управления требуется для описываемого процесса.



Используемые в этом «Руководстве» символы  $\Delta$ ,  $\nabla$ ,  $\triangleleft$  и  $\triangleright$  указывают на показанные здесь кнопки со стрелками.

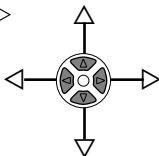

При установке меню действуйте, пожалуйста, в последовательности, указанной этой стрелкой. Пожалуйста, до установки меню прочтите главу «Так Вы используете меню».

**Исходя из главного меню выбирать MODE MENU → CAMERA → FULLTIME AF → ON.**

## Укладка батареек

Батарейки укладываются как показано ниже:

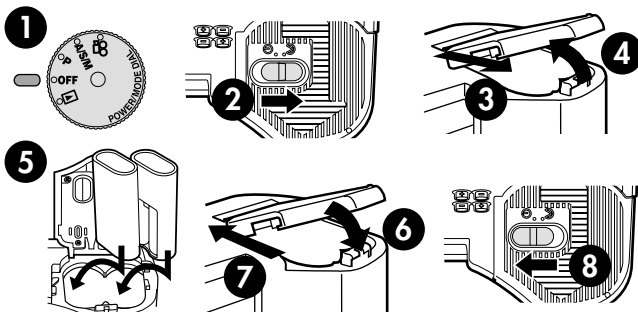

При использовании блока литиевых батареек.

- Блоки литиевых батареек CR-V3 не могут быть снова заряжаемы.
- Срок службы блоков литиевых батареек CR-V3.

① Число съемок	Ок. 400 кадров*
② Длительность воспроизведения	Ок. 360 минут*

\*Эти данные представляют собой опорные значения и не могут быть гарантированы.

### Использование блока питания от сети (получаем особо)

Следите за тем, чтобы Вы использовали блок питания от сети, пригодный для данного региона/данной страны. При соответствующих вопросах обращайтесь, пожалуйста, в ближайшее к Вам сервисное обслуживание фирмы «Олимпус».

## Укладка/выброс карты

Использовать исключительно только карты памяти с 3 В (3,3 В). Карты памяти других изготовителей, чем фирмы «Олимпус», должны быть сформатированы в камере. Никогда не использовать карты памяти с 5 В и/или 2 Мбайт.

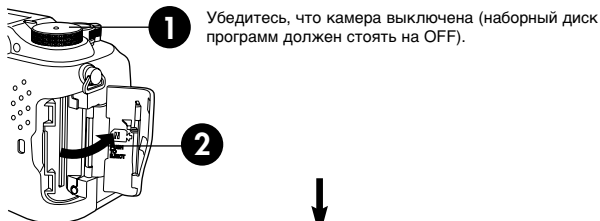

### 3 Укладка карты

Так держать карту, чтобы контактная область указывала в направлении обратной стороны камеры (ЖК-монитор) и затем полностью вдвинуть до зацепления.

- Следить за правильным расположением карты. В противном случае карта может заклинить.

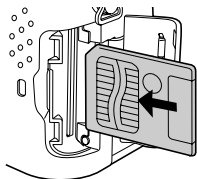

### 3 Выброс карты

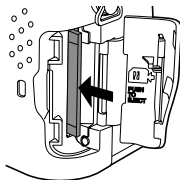

Карту слегка нажать внутрь до выхода из зацепления и после этого вынуть.











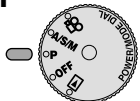

↓

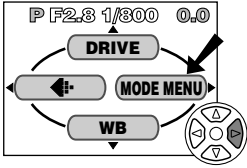
4 Правильно закрыть крышку отсека для карт.



## Включение и выключение камеры

- 1 Для снятия крышки объектива одновременно обе задвижки нажать вниз.
- 2 Наборный диск программ установить на P, A/S/M,  или .
  - Этим самым камера включается.
  - Если выбирается другая установка, чем , объектив выдвигается.
- 3 Наборный диск программ поставить на OFF.
  - Камера выключается.

## Установка даты и времени

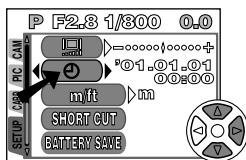
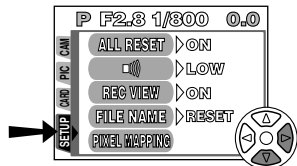
- 1 
- 2 
- 3 Кнопкой со стрелкой  выбрать MODE MENU.  

- 4 Кнопкой со стрелкой  выбрать SETUP и затем нажать .
  - Показывается меню SETUP.
- 5 Кнопками со стрелками   выбрать  и затем нажать .
  - Показывается меню .



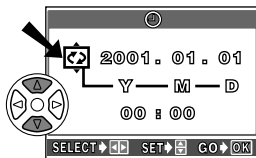

**6** Если было выбрано  (обрамлено зеленым), кнопками со стрелками   установить формат данных.

- Выбираемы следующие форматы даты:  
DMY (день/месяц/год)  
MDY (месяц/день/год)  
YMD (год/месяц/день)
- В этом примере использования показан формат данных Y-M-D.



Индикация меню 

**7** Кнопкой со стрелкой  выбрать поле года (Y).

**8** Кнопками со стрелками   задать число года. После задания числа года кнопкой со стрелкой  выбрать поле месяца (M).

- Повторять эти шаги обслуживания, пока полностью не будут установлены дата и время.
- Чтобы снова выбрать предыдущую установку, нажать кнопку со стрелкой .

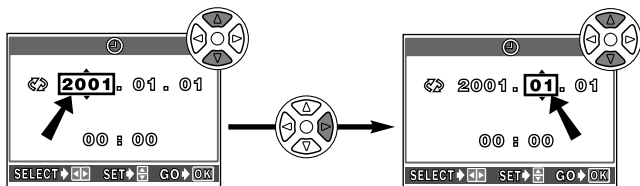

**9** Нажать .  
Камера снова меняет на индикацию меню.

- Посредством новых нажатий кнопки  меню закрывается и появляется нормальная индикация съемки.
- Для точного до секунд измерения времени эту кнопку нажать при полной минуте (00 секунд). При нажатии этой кнопки активируется измерение времени.

**!Указание:** \_\_\_\_\_

- Эта установка сохраняется до новой установки также при выключенной камере.
- Установка даты стирается, если в камеру в течение ок. 1 часа не уложены батарейки. В этом случае дата должна быть установлена заново.

### Установка диоптрий

Поворачивать регулятор выравнивания диоптрий, пока не будет четко узнаваться маркировка автоматического фокусирования.

Видоискатель

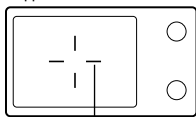

Маркировка автоматического фокусирования

Регулятор диоптрий

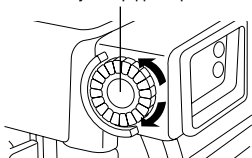

## ОСНОВНЫЕ ФУНКЦИИ СЪЕМКИ

### Выбор режима работы камеры – наборный диск программ

#### Программная автоматика

Простейший путь к безупречной съемке. Камера всегда автоматически определяет диафрагму и выдержку.

#### Автоматика экспозиции с предварительным выбором диафрагмы/ автоматика экспозиции с предварительным выбором выдержки/ ручной режим работы

Здесь Вы вручную выбираете диафрагму и/или выдержку. При наборном диске программ, установленном на A/S/M, могут быть установлены следующие функции, связанные с меню:

##### **A (автоматика экспозиции с предварительным выбором диафрагмы)**

Вы назначаете диафрагму, камера выбирает выдержку.

##### **S (автоматика экспозиции с предварительным выбором выдержки)**

Вы назначаете выдержку, камера выбирает диафрагму.

##### **M (ручной режим работы)**

Вы назначаете диафрагму и выдержку.

#### Movie-съемка

В Movie-режиме работы могут сниматься движущиеся кадры. Камера автоматически выбирает диафрагму и выдержку. Самостоятельно, если во время съемки изменяется позиция мотива или расстояние до мотива, сохраняется правильная установка резкости и экспозиция.

## Так Вы используете меню

Показанное сначала на ЖК-мониторе меню является главным меню. Содержание этого меню в каждом случае различно в зависимости от установки наборного диска программ (смотрите расположенную ниже диаграмму). Главное меню содержит два исполнения меню: MODE MENU/МЕНЮ РЕЖИМА РАБОТЫ и прочие меню (заменяемые меню).

### Свободно выбираемые функции главного меню (меню SHORT CUT)

Свободно устанавливаемое меню (меню SHORT CUT) указывает на все входы главного меню, кроме MODE MENU. В режиме работы камеры P или A/S/M эти входы могут быть заменены пользователем на предпочтительные (чаще используемые) функции. Поэтому соответствующие установки меню могут быть вызваны прямо соответствующими кнопками со стрелками.

(Пример): главное меню в режиме работы камеры P)



Установка меню DRIVE

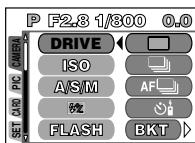

Установка меню

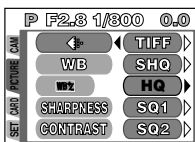

Установка меню WB

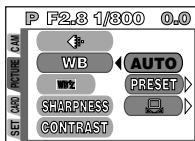

## ОСНОВНЫЕ ФУНКЦИИ СЪЕМКИ (прод.)

(Пример: главное меню в режиме работы камеры P)

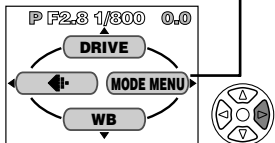

### MODE MENU/МЕНЮ РЕЖИМА РАБОТЫ

МЕНЮ РЕЖИМА РАБОТЫ (в главном меню) содержит все имеющиеся в распоряжении функции, которые распределены по четырем группам и соответственно обозначены следующими указателями меню: CAMERA/КАМЕРА, PICTURE/ИЗОБРАЖЕНИЕ, CARD/КАРТА и SETUP/УСТАНОВКА. Эти группы могут быть последовательно выбраны, как это показано, посредством расположенного слева в меню указателя меню с помощью кнопок со стрелками  $\Delta$   $\nabla$ .

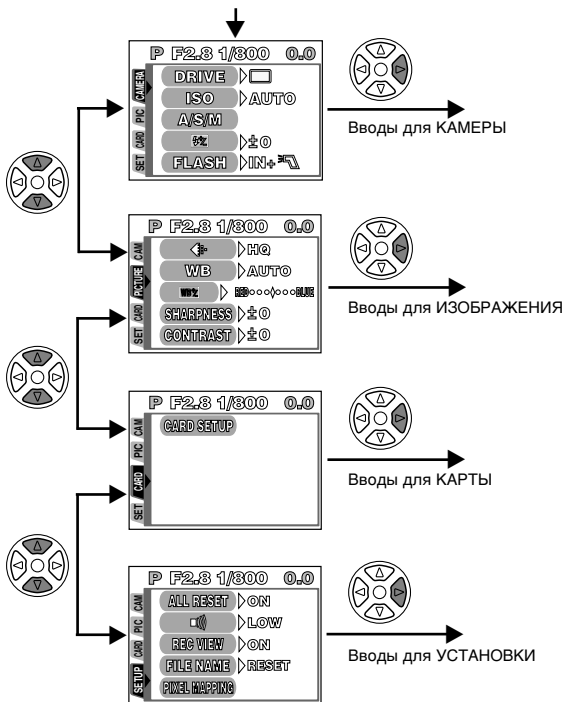

## Пример установки для функции

Здесь в одном примере по-отдельности представлены все требуемые шаги обслуживания, если используется MODE MENU (в этом примере наборный диск программ установлен на P и функция предупредительного звукового сигнала должна быть деактивирована [ ■ ] OFF).

- 1** Наборный диск программ установить на P и чтобы вызвать главное меню, нажать .

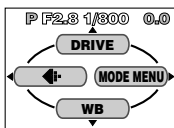

- 2** Кнопкой со стрелкой  выбрать MODE MENU.

Показываемое после этого меню на левой стороне содержит указатель меню.

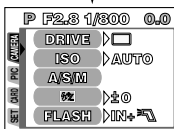

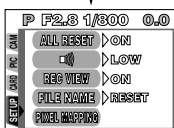

- 3** Держать нажатой кнопку со стрелкой , пока указатель меню не выберет SETUP.

Символ  показывается рядом с выбранным указателем меню. Выбранный указатель меню светится.





- 4** Кнопкой со стрелкой  выбрать SETUP.

- 5** Кнопкой  выбрать установочную опцию .

- 6** Кнопкой со стрелкой  вызвать опцию OFF/LOW/HIGH (ВЫКЛ./НИЗКИЕ/ВЫСОКИЕ).

Основной заводской установкой является LOW.

- 7** Кнопкой со стрелкой  выбрать OFF.

- 8** Кнопкой  запомнить установку. Чтобы закрыть меню, еще раз нажать кнопку .

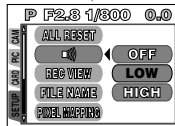
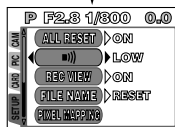
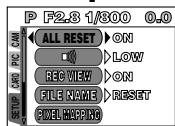

## Функции меню (съёмка)



Подробные данные об этом смотрите «Руководство по пользованию на ПЗУ на компакт-диске». Смотря по установке наборного диска программ, в определенном случае функции могут не иметься в распоряжении. Кроме того, смотря по установке наборного диска программ действительны соответственно различные основные установки для отдельных функций.

### КАМЕРА

Индикация	Функция	Установка
DRIVE	Служит выбору режима спускового механизма, а также установке автоматических рядов экспозиции и автоспуска/дистанционного спуска.	BKT ( $\pm 0.3$ , $\pm 0.6$ , $\pm 1.0$ , x3, x5)
ISO	Служит установке чувствительности ИСО.	AUTO, 100, 200, 400
A/S/M	Служит выбору режима работы камеры, когда наборный диск программ установлен на A/S/M.	A, S, M
	Служит установке яркости вспышки.	-2EV to +2EV
FLASH	При использовании дополнительной вспышки служит выбору комбинации вспышки (только дополнительная вспышка или дополнительная вспышка и встроенная вспышка).	IN+
SLOW	Позволяет съемки крупным планом.	SLOW1, SLOW, SLOW2
NOISE REDUCTION	Служит подавлению шума при съемках с длительной выдержкой.	OFF, ON
MULTI METERING	Служит активированию и деактивированию многократного измерения экспозиции.	OFF, ON
DIGITAL ZOOM	Служит активированию и деактивированию функции цифрового изменения фокусного расстояния до 7,5-разового увеличения фокусного расстояния.	OFF, ON
FULLTIME AF	Служит активированию и деактивированию постоянной установки резкости автоматического фокусирования (спусковой механизм не требуется нажимать наполовину).	OFF, ON
AF MODE	Служит выбору измерения автоматического фокусирования.	iESP, SPOT
(Одиночные кадры)	После фотографирования записывается звук.	OFF, ON
(Movie-кадры)	При Movie-съемке также записывается звук.	OFF, ON

Индикация	Функция	Установка
ПАНОРАМА	Съемка происходит в панорамном режиме.	–
ФУНКЦИЯ	Служит варьированию цвета кадра.	OFF, BLACK & WHITE, SEPIA, WHITE BOARD, BLACK BOARD
 (Movie-кадры)	Автоспуск и дистанционный спуск могут быть также использованы при (Movie-съемках).	OFF, ON

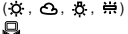
### ИЗОБРАЖЕНИЕ (не имеется в распоряжении для режима работы )

Индикация	Функция	Установка
	Служит выбору режима работы.	TIFF, SHQ*, HQ*, SQ1, SQ2
WB	Служит выбору баланса белого.	AUTO, PRESET, 
	Служит коррекции цветовой температуры (усиливает синеватый или красноватый цветовой тон).	–
SHARPNESS	Служит установке резкости кадра.	–
CONTRAST	Служит установке контрастности изображения.	–





\*Для этого режима работы для достижения лучшего качества печатания для большеформатных распечаток можно использовать ENLARGE SIZE (УВЕЛИЧЕННЫЙ РАЗМЕР).

### КАРТА

Индикация	Функция	Установка
CARD SETUP	Служит форматированию карты.	–





## Функции меню (съемка)

### УСТАНОВКА

Индикация	Функция	Установка
ALL RESET	Определяет, должны ли быть сохранены (запомнены) и какие установки камеры.	OFF, ON, CUSTOM
	Служит установке предупредительного звукового сигнала.	OFF, LOW, HIGH
REC VIEW	Служит активированию и деактивированию функции быстрого воспроизведения (сделанная съемка сразу же автоматически показывается).	OFF, ON
FILE NAME	Определяет режим работы записи для названий файлов, если данные кадров записываются на карту.	RESET, AUTO
PIXEL MAPPING	Определяет, происходит или нет при включении камеры автоматическое гашение элементов изображения.	OFF, ON
	Служит установке яркости ЖК-монитора.	—
	Служит установке даты и времени.	—
м/фут	Служит выбору единицы измерения при ручной установке резкости.	м, фут
SHORT CUT	Позволяет любую замену 3 из 4 сохраняющихся в главном меню функций (кроме MODE MENU) на выбранные пользователем функции.	Все функции, которые сохранены в меню КАМЕРА- & ИЗОБРАЖЕНИЕ.
CUSTOM BUTTON	Позволяет указание пользователем функции на свободно расположенную функцию.	AE LOCK, все функции меню камеры (кроме MULTI METERING), WB,  .

## Функции меню (воспроизведение)





Шаги установки для меню воспроизведения в значительной степени соответствуют шагам установки для меню съемки.

Индикация	Функция	Установка	
 *1	Все запомненные кадры показываются один за другим, как при просмотре диакадров.	—	
INFO	Определяет объем показываемых информационных индикаций.	ON, OFF	
MOVIE PLAY**	Позволяет воспроизведение, редактирование и запоминание индексного кадра Movie-кадров.	MOVIE PLAYBACK, EDIT, INDEX	
MODE MENU	PLAY** 	Служит последующему озвучиванию уже запомненных кадров.	—
	CARD CARD SETUP	Служит общему стиранию и форматированию карты.	 ALL ERASE  FORMAT
	SETUP	Служит установке камеры. → Меню SETUP.	

\*1 Имеется в распоряжении только при воспроизведении одиночного кадра.

\*2 Имеется в распоряжении только при Movie-воспроизведении.

## УСТАНОВКА

Индикация	Функция	Установка
ALL RESET	Определяет, должны ли быть сохранены (запомнены) и какие установки камеры.	ON, OFF
	Служит установке предупредительного звукового сигнала.	ON, OFF
	Служит установке яркости ЖК-монитора.	—
	Служит установке даты и времени.	—
	Определяет число кадров, показываемых одновременно при воспроизведении.	4, 9, 16

### Вы выбираете диафрагму – автоматика экспозиции с предварительным выбором диафрагмы



1 Исходя из главного меню выбрать MODE MENU → CAMERA → A/S/M → A.

2

Для выбора большего значения диафрагмы нажать  $\Delta$ .



Для выбора меньшего значения диафрагмы нажать  $\nabla$ .

### Вы выбираете выдержку – автоматика экспозиции с предварительным выбором выдержки



1 Исходя из главного меню выбрать MODE MENU → CAMERA → A/S/M → S.

2

Для выбора более короткой выдержки нажать  $\Delta$ .



Для выбора более длительной выдержки нажать  $\nabla$ .

### Вы выбираете диафрагму и выдержку – фотографирование с ручным режимом работы



1 Исходя из главного меню выбрать MODE MENU → CAMERA → A/S/M → M.

2

Для выбора более короткой выдержки нажать  $\Delta$ .

Для выбора большего значения диафрагмы нажать  $\triangleleft$ .



Для выбора меньшего значения диафрагмы нажать  $\triangleright$ .

Для выбора более длительной выдержки нажать  $\nabla$ .

## Съемка одиночного кадра



**1** Удалить крышку объектива и наборный диск программ поставить на P.

**2** Камеру посредством видоискателя навести на мотив.

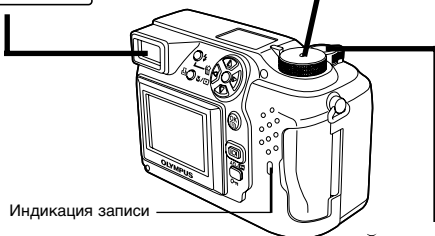

Индикация записи

**3** Для установки резкости на мотив спусковой механизм осторожно и без рывков нажать до половины.

- Мигающий зеленый светодиод видоискателя подтверждает, что камера установила резкость.

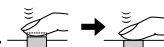

**4** Чтобы произвести съемку, спусковой механизм при наполовину нажатой позиции надавить до конца.

- Мигают зеленый светодиод видоискателя и индикация записи как подтверждение, что камера записывает на карту данные кадра.

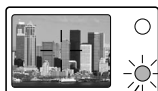

Зеленый светодиод видоискателя

### Указание:

- При мигающей индикации записи НИКОГДА не открывать крышку отсека для карт, выбрасывать карту, вынимать батарейки или отделять приобретаемый опционально блок питания от сети! В противном случае данные кадров могут быть необратимо повреждены.

## Movie-съемка



Видоискатель



Зеленый светодиод видоискателя

- 1 Убрать крышку объектива и наборный диск программ установить на .
  - Автоматически включается ЖК-монитор.



- 2 Посредством ЖК-монитора камеру навести на объект и назначить композицию кадра.



Индикация записи

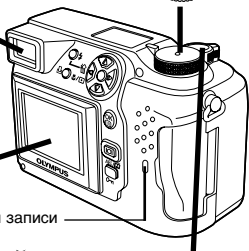

- 3 Наполовину нажать на спусковой механизм.
  - Светится зеленый светодиод видоискателя.
- 4 Чтобы стартовать съемку, наполовину нажатый спусковой механизм нажать до конца.
  - Во время Movie-съемки светится оранжевый светодиод видоискателя.
  - Если активирован режим звукозаписи (ON/ВКЛ.), одновременно идет звукозапись.
- 5 Чтобы закончить съемку, снова до конца нажать на спусковой механизм.

Маркировка автоматического фокусирования



Время съемки в секундах

### !Указание:

- Если при Movie-съемке активирован режим звукозаписи (ON/ВКЛ.), имеющаяся к началу съемки установка резкости сохраняется до остановки съемки (запоминающее устройство резкости). Если удаление мотива во время Movie-съемки предположительно значительно меняется, режим звукозаписи должен быть деактивирован (OFF/ВЫКЛ.), чтобы автоматическое фокусирование могло быть непрерывно исправляться.

■ Для увеличения фокусного расстояния регулятор изменения фокусного расстояния нажать в направлении Т. Для уменьшения фокусного расстояния регулятор изменения фокусного расстояния нажимать в направлении W.

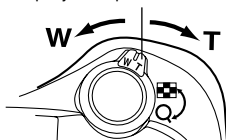

Регулятор изменения фокусного расстояния



■ Посредством оптического 3-разового изменения фокусного расстояния диафрагма может быть ступенчато варьироваться между широким углом и телеобластью. В то время как цифровое изменение фокусного расстояния комбинируется с оптическим 3-разовым изменением фокусного расстояния, может быть достигнуто 7,5-кратное действие по изменению фокусного расстояния (это соответствует увеличению фокусного расстояния с 35 мм до 260 мм у малоформатной фотокамеры).

■ **Фотографирование с использованием ЖК-монитора**

→ Для этого нажать кнопку  (ЖК-монитор).

■ **Запоминающее устройство резкости**   

Если при выбранной комбинации кадра не может быть установлена резкость на важный для кадра мотив, поскольку он не находится внутри маркировки автоматического фокусирования, действовать следующим образом:

- 1 Маркировку автоматического фокусирования направить на важный для кадра мотив и затем для запоминания удаленности наполовину нажать на спусковой механизм.



- 2 Камеру повернуть на желаемую композицию кадра и при этом спусковой механизм держать наполовину нажатым.

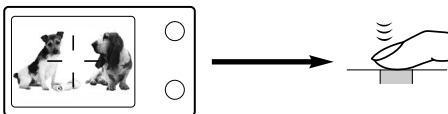

## ОСНОВНЫЕ ФУНКЦИИ СЪЕМКИ (прод.)

### ■ Ручная установка резкости

Если с помощью автоматического фокусирования не может быть достигнуто безупречной резкости, использовать ручную установку резкости.

**1** Долше 1 секунды держать нажатой кнопку .  
Если на ЖК-мониторе показывается шкала удаленности, кнопкой со стрелкой ▷ выбрать MF.

**2** Кнопками со стрелками △ ▽ установить удаленность.

**3** Чтобы запомнить выбранную удаленность, долше 1 секунды держать нажатой кнопку .

**4** Произвести съемку.

**5** Если запомненная удаленность должна быть аннулирована, еще раз долше 1 секунды держите нажатой кнопку  для вызова шкалы удаленностей.

**6** Для повторного выбора режима автоматического фокусирования кнопкой со стрелкой выбрать ◀ и затем нажать кнопку .

### ■ Выбор программы вспышки

Автоматическое выполнение вспышки (отсутствие индикации [основная установка]):

автоматическое исполнение вспышки при недостаточной освещенности окружающей среды и при контровом свете.

**Выполнение вспышки с предварительной вспышкой (для снижения «эффекта красных глаз») :**



снижает часто встречающийся при съемках со вспышкой «эффект красных глаз» смотрящих в камеру персон. (Вспышка с подачей предварительной вспышки.)

**Подсвечивающая вспышка (принудительно включаемая вспышка) :**  
вспышка выполняется независимо от освещенности окружающей среды.

**Принудительно отключаемая вспышка :**

Используется в местах, где съемка со вспышкой запрещена или где выполнение вспышки не может подсветить мотив.

**Синхронизация вспышки с длительной выдержкой  SLOW1,  SLOW 2,  SLOW:**

служит синхронизации вспышки при длительной выдержке. Исходя из главного меню выбрать MODE MENU → CAMERA →  SLOW →  SLOW1,  SLOW2 или

  SLOW.

Повторно нажимать кнопку вспышки , пока не появится желаемая индикация программы вспышки.

## ДРУГИЕ ФУНКЦИИ СЪЕМКИ

### ■ Режим спускового механизма

**Съемка одиночного кадра**  : при полном нажатии на спусковой механизм снимается кадр.

**Последовательная съемка**  : снимается последовательность кадров.

Запомненные для первого кадра серии установки для удаления, экспозиции и баланса белого сохраняются для всех других кадров.

**AF-последовательная съемка AF**  : снимается последовательность кадров. Установка резкости автоматически измеряется и запоминается для каждого кадра. Поэтому AF-последовательная съемка происходит медленнее, чем нормальная последовательная съемка.

**Фотографирование с автоспуском/дистанционным спуском**  : съемка одиночного кадра может быть проведена с автоспуском или с дистанционным спуском.

**Автоматические ряды экспозиции (BKT)**: съемка одного и того же кадра повторяется несколько раз, при этом каждый раз автоматически выбирается другая установка экспозиции. Установка удаления и баланс белого первого кадра сохраняются для всех других кадров.





Исходя из главного меню выбрать **MODE MENU** → **CAMERA** → **DRIVE** → режим работы.

### ■ Режим измерения экспозиции

Для измерения экспозиции могут быть использованы 3 метода: цифровое ESP-измерение, измерение пятнистости и многократное измерение.

#### • Измерение пятнистости

При измерении пятнистости принимается во внимание исключительно охваченная область внутри маркировки автоматического фокусирования. Тем самым экспозиция для важного для кадра мотива может быть измерена без воздействия освещенности заднего плана. Измерение пятнистости также применимо при съемках крупным планом (измерение пятнистости + режим съемки крупным планом).

Повторно нажимать кнопку / , пока на ЖК-дисплее не покажется  (измерение пятнистости) или   (измерение пятнистости + режим съемки крупным планом).

## ДРУГИЕ ФУНКЦИИ СЪЕМКИ (продол.)

### • Многократное измерение

Измеритель экспозиции охватывает яркость мотива до 8 различных пунктов измерения и устанавливает экспозицию на определенное среднее значение. Это рекомендуется для мотивов, которые имеют сильную разницу в освещенности.

---

**1** (В режиме камеры A/S/M)  
Исходя из главного меню выбрать **MODE MENU** → **CAMERA** → **A/S/M** → **A** или **S**.

---

**2** Кнопкой  активировать режим измерения пятнистости.

---

**3** Исходя из главного меню выбрать **MODE MENU** → **CAMERA** → **MULTI METERIMNG** → **ON**.

---

**4** Маркировку автоматического фокусирования направить на область композиции кадра, для которого должна быть измерена экспозиция. Это измерение возможно для до 8 пунктов измерения.

- На ЖК-мониторе показывается полоса индикации протекания.
- С 9 измерения значения измерения более не принимаются во внимание.
- Если экспозиция, определенная методом многократного измерения, должна быть аннулирована, дольше 1 секунды держать нажатой кнопку **AEL/**, пока не появится индикация **MEMO** и после этого коротко нажать один раз.

---





**5** Выполнить съемку.

### ■ Запоминающее устройство

Годится для ситуаций съемки, в которых оптимальная экспозиция достигается слишком трудно (если, напр., встречаются сильные разницы в яркости между важным для кадра мотивом и задним планом). Если, напр., важный для кадра мотив показывается слишком темным, поскольку остальная часть кадра сильно освещена сильным источником света, повернуть камеру на другую композицию кадра (без воздействия светлого источника света) и чтобы временно запомнить измеренную здесь экспозицию, нажать кнопку **AEL/**. Затем повернуть камеру назад к первоначально выбранной композиции и нажать на спусковой механизм. Таким образом Вы можете выбирать варьируемую Вами экспозицию.

## ■ Режим съемки крупным планом

В режиме съемки крупным планом Вы можете снимать мотив с расстояния до 20 см с полным заполнением формата, если регулятор изменения фокусного расстояния был поставлен на максимальное увеличение фокусного расстояния. При незначительном расстоянии мотива встречаются ошибки параллакса (композиция кадра съемки полностью не соответствует показанной в видеоскателе композиции кадра). При съемках крупным планом для выбора композиции кадра должен использоваться ЖК-монитор.



Повторно нажимать кнопку /, пока на ЖК-дисплее не покажется  (режим съемки крупным планом) или   (измерение пятнистости + режим съемки крупным планом).

## ■ Коррекция экспозиции

Определенная камерой установка экспозиции может быть пользователем откорректирована 1/3 шагами в области  $\pm 2$  ступеней экспозиции, чтобы в зависимости от свойства мотива и условий освещенности достичь лучше подходящей экспозиции.



## Воспроизведение одиночного кадра

- 1** Наборный диск программ поставить на  (воспроизведение).  
ИЛИ  
В режиме съемки камеры дважды коротко нажать на кнопку  (быстрое воспроизведение).
- Включается ЖК-монитор и показывается сделанная последняя съемка.

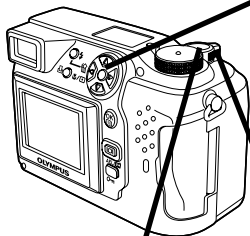

- 2** Желаемый кадр может быть вызван кнопками со стрелками.

- Кадры, обозначенные символом , являются Movie-кадрами.

Прыжок в воспроизведении на 10 кадров назад



Воспроизведение последнего кадра.

Прыжок в воспроизведении на 10 кадров вперед.

Воспроизведение предыдущего кадра.

Регулятор изменения фокусного расстояния

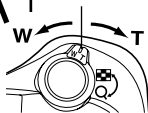

**Использование регулятора изменения фокусного расстояния**

T: изменение участка изображения.

W: многократное воспроизведение кадра.





- 3** Для прямого переключения на режим съемки (возможен только тогда, когда камера включена на немедленное воспроизведение).  
Спусковой механизм нажать наполовину.
- ЖК-монитор выключается. При съемке используйте видоискатель.

## Movie-воспроизведение

- 1** Вызвать Movie-кадр, обозначенный  желаемой Movie-съемки.  
→ Смотрите шаг 1 и 2 на странице 132.

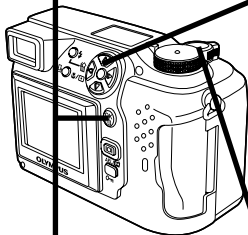
- 2**  вызвать меню.



- 5** Для старта MOVIE-воспроизведения нажать .

- При достижении Movie-конца снова показывается первый кадр Movie-съемки.

- 3** Кнопкой со стрелкой  $\Delta$  выбрать MOVIE PLAY.

- Мигает индикация записи, в то время как камера охватывает относящиеся сюда данные кадра.

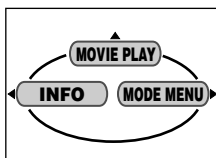

- 4** Кнопками со стрелками  $\Delta$   $\nabla$  в меню MOVIE PLAY выбрать MOVIE PLAYBACK.

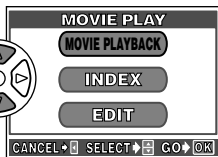





- 6** Для прямого переключения на режим съемки (возможен только тогда, когда камера включена на немедленное воспроизведение). Спусковой механизм нажать наполовину.
- ЖК-монитор выключается. При съемке используйте видоискатель.

## ВОСПРОИЗВЕДЕНИЕ (продол.)

### ■ Защита от записи (препятствует непреднамеренному стиранию запомненных кадров)





- 1 Кнопками со стрелками вызвать защищаемый кадр.
- 2 Нажать кнопку **Отп.** Тем самым кадр защищен от записи.
  - Если защита от записи должна быть аннулирована, еще раз нажать кнопку **Отп.**

### ■ Стирание одиночного кадра

- 1 Кнопками со стрелками вызвать стираемый кадр.
  - Если выбранный кадр защищен от записи, сначала должна быть аннулирована защита от записи.
- 2 Нажать кнопку  (стирание). Показывается меню ERASE.
- 3 Кнопкой со стрелкой  $\Delta$  выбрать YES.
- 4 Для выполнения стирания нажать .
  - Если стирание не должно состояться, при шаге 3 выбрать NO/НЕТ и затем нажать . Или еще раз нажать кнопку .

### ■ Стирание всех кадров

При этой функции стирания стираются все запомненные на вложенной карте одиночные кадры и Movie-кадры (за исключением кадров, защищенных от

- 1 Исходя из главного меню выбрать **MODE MENU** → **CARD** → **CARD SETUP** →  **ALL ERASE.**
- 2 Нажать кнопку . Показывается меню  **ALL ERASE.**
- 3 Кнопкой со стрелкой  $\Delta$  выбрать YES.
- 4 Для выполнения стирания нажать .
  - Штриховая индикация протекания подтверждает стирание.
  - Если стирание не должно состояться, при шаге 3 выбрать NO/НЕТ и затем нажать .

### !Указание:

- Стирание кадра невозможно, если на карту приделана печать защиты от записи.
- Данные кадров стертых кадров теряются безвозвратно.

## ■ Воспроизведение на экране телевизора

**1** Убедиться, что телевизор и камера выключены.

**2** Звуквидеокабель (AV) присоединить к видеовходу (желтый) и звуковходу (белый) телевизора.

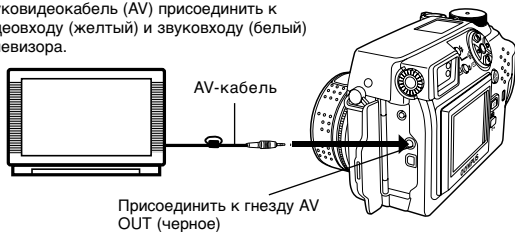

**3** Наборный диск программ поставить на  и включить телевизор. У телевизора выбрать режим работы AV-входа.

- Данные к режиму AV-входа смотрите в «Руководстве по пользованию телевизором».

**4** Кнопками со стрелками вызвать кадр к воспроизведению.

- Выбранный кадр показывается на экране телевизора.

### !Указание:

- ЖК-монитор камеры самостоятельно выключается, когда камера присоединяется к телевизору.

## ВОСПРОИЗВЕДЕНИЕ (продол.)



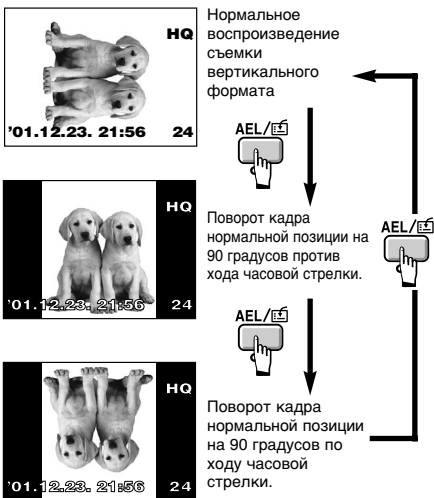

- Поворот кадра возможен только при воспроизведении на экране телевизора.

















Распечатки отмеченных кадров могут быть выполнены на принтере или в лаборатории, работающей с поддержкой формата Digital Print Order (DPOF).



- Предварительный выбор печатания не работает для кадров, обозначенных .

### Предварительный выбор печатания для выбранных кадров

Для вызова меню PRINT ORDER нажать . Чтобы выбрать , нажать кнопку со стрелкой   и затем нажать .

Показывается меню предварительной регистрации предварительного выбора печатания. Кнопкой со стрелкой выбрать распечатываемый кадр. Нажать .

Показывается установочное меню . Кнопками со стрелками   выбрать  x,  или  и затем нажать . Кнопками со стрелками   выбрать опцию и установку посредством нажатия кнопки . ( x: число распечаток, : дата/время, : выбор увеличения участка изображения.)

Чтобы запомнить все установки и закрыть меню, нажать . Два раза нажать , чтобы деактивировать режим предварительной распечатки.

### Предварительный выбор распечатки для всех кадров





Вы можете распечатать все запомненные на карте кадры и при этом назначить число фотокопий.

### Предварительный выбор распечатки для увеличения участка изображения

Может быть распечатано увеличение участка изображения одного кадра.

### Возврат в исходное положение данных предварительного выбора распечатки

Все запомненные на карте данные предварительного печатания могут быть полностью возвращены в исходное положение.

Чтобы вызвать меню PRINT ORDER SETTING, нажать . Если карта не содержит данных кадров, эта индикация меню отсутствует.  или  выбрать RESET и затем нажать . Если имеющийся предварительный выбор печатания должен остаться, выбрать KEEP и затем нажать .

- Если должен быть удален только выбранный кадр, выбрать KEEP и затем для числа кадров предварительного выбора печатания ввести число распечаток 0.
- Если предварительный выбор печатания должен быть использован для других кадров, должно быть выбрано KEEP. Данные предварительного выбора печатания могут быть введены на уже находящиеся на карте данные предварительного выбора печатания.

### Указание:

- Эта камера не может быть присоединена непосредственно к принтеру.
- Если карта уже содержит созданные другим прибором предварительные данные DPOF, они могут быть стерты при использовании функций предварительного печатания этой камеры. Для предварительного выбора печатания должна использоваться эта камера.

## ПЕРЕДАЧА КАДРОВ НА ПЕРСОНАЛЬНЫЙ КОМПЬЮТЕР

Требуемые для присоединения кабеля USB шаги обслуживания варьируются в зависимости от операционной системы персонального компьютера. Данные к USB-пригодности персонального компьютера и операционной системы Вы получите у специализированного продавца или изготовителя компьютера.

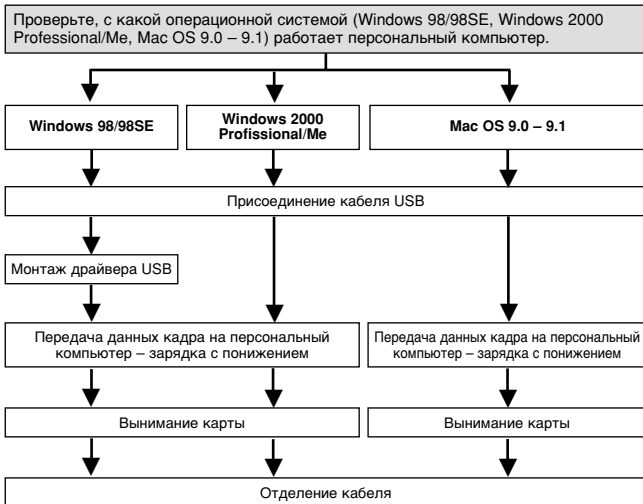

Также если используемый персональный компьютер имеет USB-интерфейс, в определенных случаях передача данных не может быть произведена, если персональный компьютер работает с одной из перечисленных ниже операционной системой или если используется наружный USB-интерфейс (*съёмная плата со штекерным или штырьковым разъемом*).

- Windows 95/NT 4.0.
- Windows 98 как Upgrade-версия Windows 95.
- Mac OS 8.6 или ниже (кроме смонтированной на заводе операционной системы Mac OS 8.6 с USB MASS Storage-поддержкой [версия 1.3.5]).
- Передача данных не может быть обеспечена на персональный компьютер, смонтированный самостоятельно.

**Указание:** При использовании программного обеспечения CAMEDIA Master —

- При использовании программного обеспечения CAMEDIA Master требуется версия 2.5 или выше.
- При использовании программного обеспечения CAMEDIA Master нажать на «Removable Disk», не на «My Camera». При Mac OS имя файла звучит «Untitled».

### Прямая передача с карты

Посредством адаптера карты даты кадров могут быть переданы прямо (и без присоединения камеры к персональному компьютеру) с карты на персональный компьютер.

Относительно актуальной информации о возможности и пригодности адаптеров карт обратитесь, пожалуйста, в центр сервисного обслуживания фирмы «Олимпус».

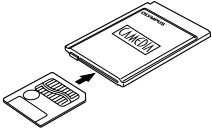
Условия компьютерной системы	Требуемые дополнительные принадлежности
Персональный компьютер с дисководом 3,5"	Адаптер дискет 
Персональный компьютер со сменным блоком карт ПК (PCMCIA) или наружным прибором считывания/записи ПК	Адаптер карт ПК 
Персональный компьютер с USB-интерфейсом	Прибор считывания/записи карт SmartMedia
<b>Указание:</b> <ul style="list-style-type: none"><li>• Следите соответственно за совместимостью. Смотря по условиям компьютерной системы или емкости памяти карты могут возникнуть функциональные отрицательные влияния вышеназванных дополнительных приборов.</li><li>• Данные к использованию вышеназванных дополнительных приборов Вы найдете в соответствующей документации пользователя.</li></ul>	

-----  
[ Подробные данные к этому смотрите «Руководство по пользованию» на ПЗУ на компакт-диске. ]  
-----

## СПЕЦИАЛЬНЫЕ ПРИНАДЛЕЖНОСТИ





По состоянию на: июнь 2001 года

- Сумка камеры
- Фотопринтер для цифровой камеры фирмы «Олимпус»
- Блок питания от сети
- Стандартная карта SmartMedia (8/16/32/64 Мбайт)
- Дополнительная вспышка FL-40
- Держатель вспышки
- Синхронный кабель вспышки
- Адаптер дискет
- Адаптер карт ПК
- USB-прибор считывания/записи карт SmartMedia
- NiMH-батарея
- Зарядный прибор для NiMH-батареи



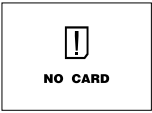

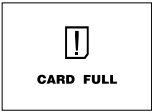

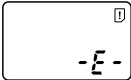
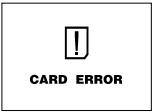
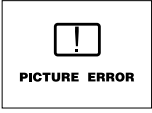
Чтобы получить актуальную информацию к получаемым для этой камеры специальным принадлежностям, посетите Homepage фирмы «Олимпус».  
<http://www.olympus.com>

## СООБЩЕНИЯ ОБ ОШИБКАХ

Если у камеры имеется нарушение режима работы, появляется мигающее сообщение об ошибке.

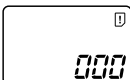
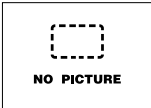
ЖК-дисплей	ЖК-монитор	Возможная причина	Мероприятия по устранению неисправности
		Не уложена карта или уложена неидентифицируемая карта.	Безупречно вставить карту. Использовать другую карту.
		Невозможны другие съемки.	Заменить карту или стереть ненужные съемки.
		Карта, защищенная от записи.	Для съемки удалить печать защиты от записи.
		Съемка, воспроизведение или стирание невозможны для уложенной карты.	Загрязненную карту прочистить чистой тряпкой без ворсинок. Снова вставить карту. Если неисправность попрежнему не устраняется, карта не может более быть использована.
Индикация отсутствует		Съемки не могут быть воспроизведены с этой камерой.	Кадр зарядить посредством программного обеспечения компьютера. Если это невозможно, файл кадра частично поврежден.

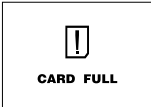
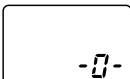
## СООБЩЕНИЯ ОБ ОШИБКАХ (продол.)

ЖК-дисплей	ЖК-монитор	Возможная причина	Мероприятия по устранению неисправности
		Карта не форматирована.	Сформатировать карту.
		Карта пустая. Воспроизведение невозможно.	Уложить карту, которая имеет кадры.
		Карта полна и не может запомнить другие данные, как данные предварительного печатания или звукозаписи.	Заменить карту или стереть ненужные съемки.
		Не закрыта крышка отсека для карт.	Закрыть крышку отсека для карт.

## ТЕХНИЧЕСКИЕ ДАННЫЕ

**Тип:** Цифровая камера (съемка и воспроизведение кадров).

### Система съемки

**Фотоизображение:** Цифровая съемка, JPEG, (с DCF-поддержкой [Design rule for Camera File system]) TIFF (без сжатия данных), DPOF (Digital Print Order Format).

**Звукозапись для фотоизображений:**  
Wave-формат.

**Movie-кадр:** Поддержка QuickTime Motion JPEG.

### Запоминающее устройство:

Карта SmartMedia 3 (3,3) В, 4 Мбайт – 128 Мбайт  
(все конструкции, кроме карты с 2 Мбайт).

### Емкость памяти кадров (с картой 16 Мбайт):

Съемка без звукозаписи.

1 кадр (TIFF: 2.272 x 1.704).

Ок. 5 кадров (SHQ: 2.272 x 1.704).

Ок. 16 кадров (HQ: 2.272 x 1.704).

Ок. 49 кадров (SQ1: 1.280 x 960 СТАНДАРТ).

Ок. 165 кадров (SQ2: 640 x 480 СТАНДАРТ).

### Усилитель яркости изображения:

(Интегральная) микросхема 1/1,8 дюйма ССВ.  
4130000 элементов изображения (брутто).

### Разрешение изображения при съемке:

2272 x 1704 элементов изображения (TIFF/SHQ/HQ).

2048 x 1536 элементов изображения (TIFF/SQ1).

1600 x 1200 элементов изображения (TIFF/SQ1).

1280 x 960 элементов изображения (TIFF/SQ1).

1024 x 768 элементов изображения (TIFF/SQ2).

640 x 480 элементов изображения (TIFF/SQ2).

3200 x 2400 элементов изображения (SHQ/HQ).

2816 x 2112 элементов изображения (SHQ/HQ).

### Объектив:

Объектив фирмы «Олимпус» 7,1 до 21,3 мм, F1,8 до F2,6, 10 элементов в 7 группах (соответствует малоформатной камере с фокусным расстоянием 35 до 105 мм) с асферической стеклянной линзой.

### Измерение экспозиции:

Цифровое измерение ESP, измерение пятнистости.

### Диафрагма:

W: F1,8 до F10,0.

T: F2,6 до F10,0.

## ТЕХНИЧЕСКИЕ ДАННЫЕ (продол.)

<b>Выдержки:</b>	Использование для механического затвора.
<b>Фотоизображение:</b>	4 до 1/800 секунды (режим работы M: 16 до 1/800 сек., режим работы P/A при NOISE REDUCTION на OFF: 1 до 1/800 сек.).
<b>Movie-кадр:</b>	1/30 до 1/10000 сек.
<b>Видеоискатель:</b>	Оптический видеоискатель реального изображения.
<b>Монитор:</b>	3,8 см, цветной ЖК-монитор TFT, ок. 114000 элементов изображения.
<b>Время зарядки вспышки:</b>	Ок. 6 секунд (при нормальной температуре окружающей среды с новыми батарейками).
<b>Автоматическое фокусирование:</b>	Система автоматического фокусирования ТТЛ, автоматическое фокусирование-измерение пятнистости, система сравнения контрастности. Область установки резкости: от 0,2 до ∞.
<b>Присоединения:</b>	Вход постоянного напряжения, звуковидеовыход, USB-гнездо (поддержка USB 1,0), 5-полюсное гнездо синхронизации вспышки.
<b>Автоматический календарь:</b>	До 2031 года.
<b>Условия окружающей среды</b>	
<b>Температура:</b>	0 °С до 40 °С (режим работы). -20 °С до +60 °С (хранение).
<b>Влажность воздуха:</b>	30% до 90% (режим работы). 10% до 90% (хранение).
<b>Подача напряжения:</b>	Требуемые батарейки: 2 блока литиевых батареек CR-V3 или 4 AA (R6), NiMH-, NiCd-щелочные или литиевые батарейки. Блок питания от сети (опционально приобретаемая принадлежность). Цинк-угольные батарейки использовать не разрешается.
<b>Размеры (В) x (Ш) x (Г):</b>	109,5 x 76,4 x 69,6 мм.
<b>Вес:</b>	320 г (без батареек/без карты).

Возможны изменения технических данных без предварительного уведомления и обязательств со стороны изготовителя.

### Для Вашей безопасности

Чтобы обеспечить правильное обращение и длительный срок пользования, пожалуйста, до пользования Вашей новой камерой внимательно прочтите эту брошюру. Сохраните эту брошюру для последующих ссылок.

### Если встретятся проблемы

- При нарушениях режима работы Вам не разрешается далее пользоваться камерой. Выньте батарейки или отделите блок питания от сети и немедленно обратитесь в Ваше сервисное обслуживание фирмы «Олимпус».
- В любое время возможны изменения содержания этой брошюры без предварительного уведомления.
- Если у Вас имеются вопросы по этой брошюре или Вы установили ошибочные или неполные данные, обратитесь, пожалуйста, к нам.

---

### Указания на права

- Фирма «Олимпус» не обеспечивает гарантию для ожидаемой пользы от правильного использования этого прибора и за ущерб любого рода, вызванный правильным использованием этого прибора или за требования третьих лиц, вызванных неправильным использованием этого прибора.
- Фирма «Олимпус» не обеспечивает гарантию для ожидаемой пользы от правильного использования этого прибора и за ущерб любого рода, вызванный стиранием данных кадров.

---

### Исключение из гарантии

- Фирма «Олимпус» ни в коем случае не дает страховку или гарантию, ни категорически, ни с включением или ссылкой на содержание этих письменных данных или программного обеспечения и ни в коем случае не ответственна за любую молчаливо принятую гарантию способности конкурировать на рынке или квалификацию за любую цель, а также любое последующее, относящееся к этому или не прямое повреждение (включая неограниченную потерю в прибылях, убытки в деле и потерю деловой информации), которое произошло от пользования или неспособности пользоваться этими письменными данными или программным обеспечением. В отдельных странах/Федеральных землях это исключение из гарантии для последующих или относящихся к этому повреждениям/ущербу являются недопустимыми. В этом случае это исключение из гарантии не подходит.

---

### Для ВАШЕГО СВЕДЕНИЯ

Фотографирование без полномочий или использование материалов, защищенных авторским правом, может противоречить авторскому праву. Фирма «Олимпус» ни в коем случае не перенимает ответственности за съемки, сделанные без полномочий или прочие действия, которые могут вести к нарушениям авторского права.

---

### Указание на авторское право

Сохраняются все права. Письменные данные и содержание программного обеспечения, также в виде выдержек, ни в какой форме не разрешается размножать или использовать без четкого письменного разрешения фирмы «Олимпус». Это относится ко всем процессам, механическим и электронным, включая фотокопии и магнитные записи, а также к любому виду запоминаемой информации или данным или запроса информации. Фирма «Олимпус» ни в коем случае не перенимает ответственность за использование этой письменной информации или содержание программного обеспечения, которое произошло от пользования этой письменной информацией или содержанием программного обеспечения. Фирма «Олимпус» сохраняет за собой право в любое время без предварительного уведомления изменять оформление и содержание этого руководства и программного обеспечения.

---

### Для клиентов в Европе

Знак «СЕ» подтверждает, что это изделие соответствует европейским положениям по безопасности, здоровью, экологии, защите окружающей среды и защите персонала.



### Общие меры предосторожности

- Тщательно прочесть документацию** – До пользования этим изделием сначала прочесть «Руководство по пользованию».
- Сохранять документацию пользователя** – «Брошюру по безопасности» и «Руководство по пользованию» хранить для будущих ссылок.
- Соблюдать все предупредительные указания** – Соблюдать все предупредительные указания, находящиеся у изделия и содержащиеся в документации пользователя.
- Следовать всем данным** – Данные по управлению и обслуживанию изделием должны всегда выполняться.
- Чистка** – До чистки этого изделия отделить блок питания от сети. Для чистки использовать влажную тряпку. Никогда не использовать растворитель, испаряющиеся или органические средства для чистки.
- Принадлежности** – Использовать исключительно принадлежности, рекомендованные фирмой «Олимпус». В противном случае это изделие может сильно повредиться и не исключена опасность травмы.
- Сырьность и влажность** – Это изделие никогда не использовать в местах, в которых может возникнуть сырость и влажность (ванная комната, кухня, плавательный бассейн или на открытом воздухе при дожде и т. п.).
- Местонахождение** – Это изделие должно быть установлено и закреплено таким образом, чтобы оно не смогло быть повреждено или вызвать ущерб и/или повреждения. Это изделие никогда не закреплять у или на нестабильной подставке или поддерживающем устройстве, как штатив, подставка, держатель, стол или передвигающаяся подставка. Это изделие – как это указано в «Руководстве по пользованию» – должно быть всегда установлено или закреплено. Должны быть использованы исключительно рекомендованные изготовителем устройства установки.
- Электроснабжение** – Разрешается использовать только подходящие источники тока в соответствии с указанными на фирменной табличке изделия. Если возникнут неясности относительно пригодности имеющегося в распоряжении электропитания, обратитесь, пожалуйста, к компетентному производителю энергии. Данные о режиме работы этого изделия с батарейками Вы найдете в относящемся к нему «Руководстве по пользованию».
- Заземление, полярность** – Если это изделие используется с опционально приобретаемым блоком питания от сети, вилка соединительного шнура в определенных случаях может иметь поверхностные гнездовые контактные зажимы с различной шириной гнездовых контактных зажимов (контакты переменного тока в зависимости от полярности). Вилки соединительного шнура этой конструкции используются только в одной ориентации. Если присоединение к сетевой штепсельной розетке невозможно, вилку соединительного шнура держать повернутой и вдвинуть ее. Если вилка соединительного шнура не подходит к сетевой штепсельной розетке, сетевая штепсельная розетка должна быть изменена специалистом-электриком.

**Защита кабеля питания от электросети** – Кабель питания от электросети всегда укладывать таким образом, чтобы он не подвергался большим весовым и ударным нагрузкам. Кабель питания от электросети никогда не оборачивать вокруг ножек стула или стола. Следить за тем, чтобы вблизи области контакта кабеля питания от сети (у сетевой штепсельной розетки и у изделия) не находился другой кабель питания от сети (от других блоков питания от сети или других приборов).

**Удар молнии** – При непогоде непременно кабель питания от сети опционально приобретаемого блока питания от сети отсоединить от сетевой штепсельной розетки. Если камера не используется, всегда отделять кабель питания от сети опционально приобретаемого блока питания от сети от сетевой штепсельной розетки и блок питания от сети от камеры, чтобы избежать воздействия возникающих в линии электросети пиков напряжения.

**Перегрузка линии электросети** – Сетевые штепсельные розетки, удлинительные кабели, планки сетевых штепсельных розеток или прочие источники напряжения никогда не перегружать слишком большим числом одновременно присоединяемых приборов или устройств.

**Посторонние предметы, жидкость** – Следить за тем, чтобы внутрь изделия, содержащего электрическую схему высокого напряжения, не попадали металлические предметы или жидкость. В противном случае существует опасность пожара или повреждения.

**Жара** – Это изделие никогда не использовать или хранить вблизи излучающих жар устройств (как электроннагревательные элементы, печи, вентиляционные отверстия и т. п.) и приборов (напр., усилители большой мощности и т. п.).

**Техническое обслуживание** – Если требуются работы по техническому обслуживанию, обратитесь, пожалуйста, к квалифицированному персоналу по техническому обслуживанию. Никогда не отделять корпус или разбирать изделие. В противном случае существует опасность поражения электрическим током из-за находящейся внутри изделия электрической схемы высокого напряжения.

**Служба сервисного обслуживания в случае нарушения нормального режима работы** – Сразу же выньте вилку соединительного шнура и немедленно обратитесь к квалифицированному персоналу технического обслуживания, если при пользовании блоком питания от сети встретятся один или несколько перечисленных ниже случаев нарушения нормального режима работы.

а) Если внутрь изделия попадет жидкость или посторонние предметы.

б) Если изделие упадет в жидкость.

в) Если при правильном управлении изделие работает безупречно. Всегда использовать только указанные элементы управления, как это описано в «Руководстве по пользованию». Если другие элементы установки обслуживаются и управляются неправильно, результатом может быть нарушение режима работы, в определенном случае дорогие ремонты.

г) Если изделие подвергается сильным сотрясениям или другим повреждениям.

д) Если изделие показывает четкое снижение мощности.

**Запасные части** – Если должны быть заменены части изделия, следить за тем, чтобы производящими сервисное обслуживание были использованы рекомендованные изготовителем запасные части в подходящей конструкции. Если будут встроены низкокачественные или неподходящие запасные части, существует опасность пожара или поражения электрическим током.

**Проверка безопасности** – После работ по техническому обслуживанию и ремонтных работ проводящий эти работы персонал должен провести проверку безопасности, чтобы обеспечить безупречную и надежную работу изделия.



**ОПАСНОСТЬ**

Несоблюдение информации, относящейся к этому предупредительному сигналу, может иметь последствиями тяжелые повреждения со смертельной опасностью!



**ВНИМАНИЕ**

Несоблюдение информации, относящейся к этому предупредительному сигналу, может иметь последствиями повреждения со смертельной опасностью!



**ОСТОРОЖНО**

Несоблюдение информации, относящейся к этому предупредительному сигналу, может иметь последствиями легкие повреждения, материальный ущерб, а также потерю запомненных данных!

Обращение с камерой



**ОПАСНОСТЬ**

- ⚠ **Никогда не использовать камеру вблизи воспламеняющихся газов.**
  - Для избежания опасности пожара или взрыва эта камера никогда не должна использоваться вблизи воспламеняющихся газов.
- ⚠ **Никогда не фотографировать со вспышкой персон, в особенности маленьких детей или младенцев) с незначительного расстояния.**
  - При съемках со вспышкой с незначительного расстояния выдерживать минимальное расстояние до лиц в 1 метр (в особенности от маленьких детей и младенцев). В противном случае вспышка может вызвать временную потерю зрения.
- ⚠ **Детей и детей младшего возраста (до 6 лет) держать в отдалении от камеры.**
  - Камеру постоянно использовать и хранить таким образом, чтобы она была недоступна для детей.
  - В следующих случаях существует опасность тяжелых повреждений:
    - Опасность удушья от ремня для ношения камеры.
    - Нечаянное проглатывание кнопок и прочих маленьких деталей.
    - Нечаянное нажатие вспышки при незначительном расстоянии до глаз.
    - Повреждения от подвижных частей камеры.
- ⚠ **Видеоискатель никогда не наводить на яркие источники света (солнце, прожекторы и т. п.).**
  - Видеоискатель никогда прямо не наводить на особо яркие источники света. В противном случае могут возникнуть серьезные повреждения глаз.
- ⚠ **Никогда во время процесса зарядки батареек не трогать батарейки или прибор зарядки батареек.**
  - Прибор зарядки и батарейки могут сильно нагреваться во время процесса зарядки. Блок питания от сети также может нагреваться при длительном пользовании. При касании могут возникнуть легкие ожоги кожи.
- ⚠ **Камеру никогда не использовать в местах, подвергающихся сильному воздействию пыли или высокой влажности.**
  - Если камера используется в местах, подвергающихся сильному воздействию пыли или высокой влажности, существует опасность пожара или поражения электрическим током.
- ⚠ **Во время выполнения вспышки не трогать или закрывать вспышку.**
  - Не трогать вспышку непосредственно после выполнения вспышки.
- ⚠ **Никогда не разбирать или переделывать камеру.**
  - Никогда не пытайтесь переделывать камеру. Внутри камеры находится электрическая схема высокого напряжения, которая может вызвать тяжелые ожоги кожи или повреждение электрическим током.
- ⚠ **Следить за тем, чтобы внутрь камеры не попала жидкость или посторонние предметы.**
  - Если камера будет нечаянно погружена в воду или подвергнута водяным брызгам, ни в коем случае далее не использовать камеру. Высушить камеру и затем вынуть батарейки. Немедленно обратитесь в Ваше сервисное обслуживание фирмы «Олимпус».



**ОСТОРОЖНО**

- ⚠ **Никогда не использовать камеру, если у нее будут обнаружены необычные шорохи или запахи или образование дыма.**
  - Камера должна быть сразу же выключена, если у нее будут установлены необычные шорохи или запахи или образование дыма – в режиме питания от сети должен быть немедленно отделен блок питания от сети. Несколько минут охладить камеру и затем вынести на свежий воздух. При этом камеру держать в отдалении от легковоспламеняющихся материалов. Затем осторожно вынуть батарейки. Батарейки не трогать мокрыми руками. В противном случае существует опасность пожара или повреждения. Немедленно обратитесь в Ваше сервисное обслуживание фирмы «Олимпус».
- ⚠ **Камеру никогда не брать мокрыми руками.**
  - Камеру никогда не брать или обслуживать мокрыми руками. В противном случае существует опасность поражения электрическим током.
- ⚠ **Осторожно обращаться с ремнем для ношения.**
  - При ношении камеры на ремне для ношения следить за тем, чтобы он не запутался в выступающих принадлежностях. В противном случае могут быть серьезные повреждения.
- ⚠ **Использовать исключительно поставляемый или разрешенный фирмой «Олимпус» блок питания от сети.**
  - В качестве опционального блока питания от сети разрешается использовать исключительно изготовленную

или разрешенную фирмой «Олимпус» конструкцию. Если будет использоваться неразрешенная конструкция, это может привести к повреждению камеры и снабжения от сети. Исходя из этого, существует опасность несчастного случая или пожара. Убедитесь, что блок питания от сети годится для имеющейся сети тока. Дальнейшие данные к этому Вы получите в сервисном обслуживании фирмы «Олимпус» или у Вашего продавца специализированного профиля. Фирма «Олимпус» не отвечает за повреждения, которые произошли от использования неподходящего блока питания от сети.

**⚠ Не повреждать кабель электросети.**

- Кабель электросети блока питания от сети или других приборов никогда не подвергать растягивающим нагрузкам или переделывать. При присоединении или отделении к/от сетевой штепсельной розетки кабель электросети всегда держать за вилку соединительного шнура. Если будут установлены следующие случаи нарушений, не используйте камеру, а немедленно обратитесь в Ваше сервисное обслуживание фирмы «Олимпус» или к Вашему продавцу специализированного профиля:
  - Если кабель электросети сильно нагрелся или выделяется дым и/или необычный запах.
  - Если кабель электросети поврежден и имеет неисправные контакты.



## **ИЗБЕЖАНИЕ ВРЕДНОГО ВОЗДЕЙСТВИЯ ОКРУЖАЮЩЕЙ СРЕДЫ**

- При использовании штатива камера должна быть безупречно закреплена на головке штатива. При этом не крутить корпус камеры.
- Камеру никогда длительное время не направлять на солнце. В противном случае может возникнуть неисправность объектива, изменения окраски или эффект выгорания у «чипа».
- Никогда не допускать падения камеры или прочих сильных сотрясений.
- Никогда не касаться электрических контактов камеры.
- Объектив никогда не подвергать сильным сжимающим или растягивающим нагрузкам.
- Эта камера имеет высокоточную технологию и поэтому при использовании или хранении не должна длительное время подвергаться названным ниже воздействиям окружающей среды. Избегайте:
  - Места, в которых могут встретиться особо высокие температуры или особо высокая влажность воздуха или особо высокие колебания температуры или влажности воздуха, как, напр., вблизи воздействия прямых солнечных лучей, на пляже, в закрытом автомобиле, вблизи источников отопления (печей, батарей отопления и т. п.).
  - Места, подвергающиеся сильному воздействию пыли или грязи.
  - Места, в которых находятся подрывные шашки, а также возгораемые материал, жидкости или газы.
  - Места, подвергающиеся высокой влажности или сырости (ванные комнаты, места, незащищенные от непогоды и т. п.).
  - Места, подвергающиеся сильной вибрации.
- Если камера должна остаться на хранении, сначала должны быть вынуты батарейки. Для хранения выбрать холодное и сухое место, в котором не может выпасть конденсационная влага или образоваться плесень. Перед новым использованием убедиться, что камера работает безупречно (нажать на спусковой механизм и т. п.).
- Для избежания эксплуатационных повреждений или неисправностей следить за тем, чтобы камера использовалась в пределах допустимых условий окружающей среды:
  - допустимая область температур окружающей среды: 0 °C до 40 °C.
  - допустимая область влажности воздуха (не конденсированно): 30% до 90%.
- Для избежания эксплуатационных повреждений или неисправностей следить за тем, чтобы камера хранилась в пределах допустимых условий окружающей среды:
  - допустимая область температур окружающей среды: –20 °C до 40 °C.
  - допустимая область влажности воздуха (не конденсированно): 10% до 90%.

### **Указания по безопасности при обращении с батарейками**

**Чтобы предотвратить вытекание жидкости батареек, а также перегрев, воспламенение или лопание батареек и/или поражение электрическим током и повреждения, пожалуйста, соблюдайте эти основные правила.**



## **ОПАСНОСТЬ**

- Если используются NiMH-батарейки, используйте исключительно NiMH-батарейки и соответствующее зарядное устройство фирмы «Олимпус».
- Батарейки никогда сильно не нагревать или сжигать.
- Батарейки всегда транспортировать или хранить таким образом, чтобы они не соприкасались с металлическими предметами (украшениями, канцелярскими заклепками, иглами и т. п.).

- Батарейки никогда не хранить в местах, которые подвергаются прямому воздействию солнечных лучей или сильному нагреванию от солнечного облучения (напр., внутри автомобиля) или от источников нагревания.
- Тщательно соблюдать все предписания относительно обращения с батарейками. В противном случае это может привести к вытеканию жидкости батареек или повреждению у полюсов батареек. Никогда не разлагать, переделывать или спаивать полюса батареек.
- Никогда не пытаться присоединять батарейки к сетевой штепсельной розетке или автомобильной установке бортовой электросети (прикуриватель).
- Если жидкость от батареек попадет в Ваши глаза, глаза сразу же промыть чистой водой и немедленно обратиться к главному врачу.
- Батарейки всегда хранить таким образом, чтобы они были недоступны для детей. Если ребенок проглотит батарейку, сразу же обратиться к врачу.



### ВНИМАНИЕ

- Батарейки всегда держать сухими. Батарейки никогда не соприкасаться с водой или соленой водой.
- Использовать исключительно батарейки, предназначенные для этого изделия. В противном случае может выступить жидкость батареек или батарейки могут перегреться, воспламениться или взорваться.
- Никогда одновременно не использовать батарейки различных конструкций (новые и использованные батарейки, заряженные и незаряженные батарейки, батарейки различных изготовителей или мощностей и т. п.).
- Никогда не пытайтесь заряжать щелочные, литиевые или батарейки CR-V3.
- Батарейки укладывать осторожно, как это указано в «Руководстве по пользованию». Никогда не заряжать батарейки, если полюса батареек расположены неправильно. Никогда силой не вставлять батарейки в отсек для батареек.
- Никогда не покупать и не использовать батарейки, у которых полностью или частично удалена или повреждена защитная оболочка. В противном случае может выступить жидкость батареек или батарейки могут нагреться. Из-за этого существует опасность повреждения.

#### • Не разрешается использовать следующие конструкции батареек AA.

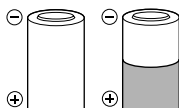

Батарейки, у которых полностью или частично удалена защитная оболочка.

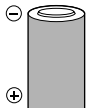

Батарейки с возвышающимся отрицательным полюсом  $\ominus$  без защитной оболочки.

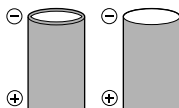

Батарейки с плоскими полюсами без защитной оболочки. (Батарейки этого вида не разрешается использовать, даже если отрицательный полюс  $\ominus$  частично закрыт.)

- Если NiMH-батарейки не смогут быть заряжены в течение допустимого времени зарядки, прервать процесс зарядки и более не использовать эти батарейки.
- Если во время использования у батареек будут установлены изменения окраски, формы или прочие изменения, камеру далее не использовать. Обратитесь к Вашему продавцу специализированного профиля или в сервисное обслуживание фирмы «Олимпус». Если такие батарейки все же используются далее, существует опасность пожара или поражения электрическим током.
- Если жидкость батареек прилипла к рукам или к одежде, снять одежду и затронутые места сразу же промыть чистой водой. Если встретятся ожоги кожи, сразу же обратиться к врачу.
- Никогда не пытаться производить переделки в отсеке для батареек. В отсек для батареек разрешается укладывать только подходящие батарейки, но никогда посторонние предметы и т. п.
- Батарейки никогда не подвергать сильным сотрясениям или долго длящимся вибрациям.



## ОСТОРОЖНО

- Перед укладкой батарейки всегда проверить на утечку, изменение окраски, изменение формы или прочие недостатки.
- NiMH-батарейки фирмы «Олимпус» предназначены исключительно для использования в цифровых камерах и их не разрешается использовать в других приборах.
- NiMH-батарейки всегда сначала зарядить до первого пользования или после длительного хранения.
- Батарейки всегда заряжать совместно группами (2 или 4).
- При длительном использовании батарейки могут сильно нагреваться. После использования камеры немного подождать, прежде чем вынуть батарейки. В противном случае существует опасность легких ожогов кожи.
- Щелочные батарейки использовать только тогда, когда не имеется других конструкций батареек. В отдельных случаях щелочные батарейки имеют меньшую долговечность, чем NiMH-батарейки или блоки батареек CR-V3. Щелочные батарейки имеют колебание мощности и в особенности при воздействии низких температур сильно снижается мощность. Рекомендуется использовать NiMH-батарейки.
- AA-марганцевые (угольно-цинковые) батарейки не разрешается использовать для этой камеры.
- Если камера используется при низких температурах окружающей среды, камеру и резервные батарейки по возможности всегда держать в тепле. Снижение мощности батареек, которое вызвано воздействием низких температур, не возникает, если батарейки вновь достигают нормальной температуры.
- Рекомендуемые температуры окружающей среды для NiMH-батареек
  - Режим работы 0 °C до 40 °C
  - Режим зарядки 0 °C до 40 °C
  - Хранение -20 °C до 30 °C
- Если батарейки используются, заряжаются или хранятся за пределами этих областей температур, долговечность батареек может сократиться и встретиться снижение мощности батареек. Если камера должна храниться длительное время, непременно сначала вынуть батарейки.
- Перед использованием NiMH-батареек или NiCd-батареек всегда сначала прочтите соответствующее «Руководство по пользованию».
- Число имеющихся в распоряжении съемок колеблется в зависимости от условий съемки и используемых батареек.
- При длительных путешествиях, в особенности в удаленные регионы и страны, необходимо брать с собой достаточное число резервных батареек. В таких случаях требуемые батарейки могут быть найдены с трудом или вообще не получены.

## ЖК-проекционный экран

- Видеоискатель никогда не наводить на особо яркие источники света (солнце и т. п.). В противном случае могут быть повреждения внутренних элементов видеоискателя.
- Всегда осторожно обращаться с ЖК-монитором. При воздействии силы ЖК-монитор может быть поврежден и/или возникнут искажения или исчезновение кадров.
- В верхней/нижней части ЖК-монитора могут встретиться светлые полосы. Это не является работой с ошибками.
- Если ЖК-монитор держать вертикально, у контуров мотива может встретиться ступенчатый рисунок. Это не является ошибочной работой. Этот эффект ступенчатого рисунка при воспроизведении заметно меньше.
- При воздействии низких температур включение проекционного экрана может задержаться или на короткое время встретиться смещение красок. При использовании при особо низких температурах мы рекомендуем время от времени воздействовать на камеру высокими температурами. Эти неисправности, вызванные низкими температурами, более не встретятся, как только проекционный экран снова достигнет нормальной температуры.
- Проекционный экран ЖК-монитора и ЖК-дисплея имеет ограниченную долговечность. Если проекционный экран ЖК-монитора и ЖК-дисплея более не достигают нормальной яркости индикации или возникает мигания, обратитесь, пожалуйста, в Ваше сервисное обслуживание фирмы «Олимпус». (По истечении гарантийного срока ремонтные работы не могут быть произведены бесплатно.)
- ЖК-монитор изготовлен в высокоточной технологии, однако могут быть различными темные или светлые точки. Смотря по углу зрения и падению света эти пункты могут иметь различные цвета и яркость. Это не является ошибочной работой.

# OLYMPUS®

<http://www.olympus.com>

## OLYMPUS OPTICAL CO., LTD.

San-Ei Building, 22-2, Nishi Shinjuku 1-chome, Shinjuku-ku, Tokyo, Japan.  
(Customer support) Tel. 0426-42-7499 Tokyo

## OLYMPUS AMERICA INC.

Two Corporate Center Drive, Melville, NY 11747-3157, U.S.A. Tel. 631-844-5000  
(Technical support) Tel. 1-888-553-4448 (Toll-free) (First 30 days after purchase)  
(Technical support) Tel. 1-631-844-5520 (After 30 days)  
[distec@olympus.com](mailto:distec@olympus.com)

## OLYMPUS OPTICAL CO. (EUROPA) GMBH.

(Premises/Goods delivery) Wendenstraße 14-18, 20097 Hamburg, Germany.  
Tel. 040-237730

(Letters) Postfach 10 49 08, 20034 Hamburg, Germany.

[www.olympus-europa.com](http://www.olympus-europa.com)

### (Hotline Numbers for customers in Europe)

Tel. 01805-67 10 83 for Germany  
Tel. 00800-67 10 83 00 for Austria, Belgium, Denmark, France,  
Netherlands, Norway, Sweden, Switzerland,  
United Kingdom  
Tel. +49 180 5-67 10 83 for Finland, Italy, Luxembourg, Portugal,  
Spain, Czech Republic  
Tel. +49 40-237 73 899 for Greece, Croatia, Hungary and the Rest  
of Europe

Our Hotline is available from 9 am to 6 pm (Monday to Friday)  
(E-Mail) [di.support@olympus-europa.com](mailto:di.support@olympus-europa.com)