

OLYMPUS®

**ЦИФРОВОЙ
ДИКТОФОН**

DM-550

DM-450

**ИНСТРУКЦИЯ ПО
ЭКСПЛУАТАЦИИ**

Благодарим Вас за покупку ЦИФРОВОГО ДИКТОФОНА OLYMPUS. Внимательно прочтите эту инструкцию, содержащую информацию о правильном и безопасном использовании диктофона.

Храните инструкцию в доступном месте, чтобы в будущем Вы могли легко ее найти.

Для обеспечения хорошей записи рекомендуем проверить функцию записи и звук перед использованием.

RU

Зарегистрируйте свою технику на сайте www.olympus-consumer.com/register и получите дополнительные преимущества от Olympus!

Введение

- Содержание данного документа может изменяться в будущем без предварительного уведомления. За последней информацией о наименованиях и номерах моделей изделий обращайтесь в наш Центр технической помощи и обслуживания.
- При разработке настоящего документа самое пристальное внимание уделялось полноте и точности приводимой информации. В том маловероятном случае, если Вы встретите сомнительное описание, ошибку или пропуск, пожалуйста, обратитесь в наш Центр технической помощи и обслуживания.
- Olympus не несет ответственность за пассивный ущерб и любой другой ущерб причиненный потерей данных из-за дефекта продукта, возникшего вследствие ремонта, выполненного третьим лицом, вместо оригинального или авторизованного сервиса Olympus.

Торговые марки и зарегистрированные торговые марки

- IBM и PC/AT являются торговыми марками или зарегистрированными торговыми марками International Business Machines Corporation.
- Microsoft, Windows и Windows Media являются зарегистрированными торговыми марками Microsoft Corporation.
- Macintosh и iTunes торговыми марками компании Apple Inc.
- microSD и microSDHC являются торговыми марками Ассоциации карт памяти SD.
- Аудио технология кодирования MPEG Layer-3 по лицензии Fraunhofer IIS и Thomson.
- EUPHONY MOBILE™ является торговыми марками DiMAGIC Corporation.
- DVM™ является торговыми марками DiMAGIC Corporation.
- Данный продукт был разработан на основе технологии подавления шумов по лицензии корпорации NEC.

Остальные продукты и марки, упомянутые здесь, могут быть торговыми марками или зарегистрированными торговыми марками соответствующих владельцев.



**EUPHONY
MOBILE**

Индекс



Содержание	стр.4
Для безопасного и правильного использования	стр.6
Начало работы	стр.8
0 записи	стр.28
0 воспроизведении	стр.33
Настройка меню	стр.44
Управление файлами на Вашем персональном компьютере	стр.73
Управление файлами на персональном компьютере	стр.85
Импортирование содержания для прослушивания на диктофон	стр.94
Прочая информация	стр.120

1**2****3****4****5****6****7****8**

Введение

Индекс.....	3
Диагностика и правильного использования	6
Общие указания	6
Батарейки.....	6

1 Начало работы

Основные функции	8
Названия составных частей	10
Дисплей (ЖК-экран)[Диктофон] Экран вывода режима	11
Дисплей (ЖК-экран)[Музыка] [Подкаст] [Audible] Экран вывода режима	12

Источник питания	14
Установка батареек	14
Зарядка при подключении к компьютеру через USB	15
Подключите к сетевому адаптеру соединения с USB (выборочно) для зарядки	16
Включение и выключение питания.....	18

Переключатель [HOLD]

Установка времени и даты	20
[Время и дата]	20
Изменение установки времени и даты	21

Вставка и извлечение карты памяти microSD

microSD	22
Вставьте карту памяти microSD	22
Извлечение карты памяти microSD	23

Информация о папках диктофона

О папках для голосовых записей	24
О папке для воспроизведения музыки	25
Папка "Подкаст" Содержание	26
Папка "Audile" Содержание	26

Как выбрать папку и файл

2 О записи

Запись	28
Рекомендуемые настройки для условий записи	30
Запись с внешнего микрофона или других устройств.....	31

3 О воспроизведении

Воспроизведение	33
Режим закладок.....	36
Создание индексной пометки или временной пометки	38
Как начать повторное воспроизведение отрезка.....	40
Удаление	42
Частичное удаление файла (для модели DM-550)	43

4 Настройка меню

Метод настройки меню	44
Файл	46
Запись	47
Воспроизведение.....	50
Экран/Звук	53
Подменю	54
Изменение порядка файлов [Замена].....	56
Перемещение/копирование файлов [Перемещ/удал-е] (Для модели DM-550)	57
Разделение файлов на фрагменты [Разделение] (Для модели DM-550)....	59
Запись по таймеру [Таймер записи]	60
Выбор сцены записи в меню [Сцена записи]	62
Функция сигнального воспроизведения [Будильник]	64
Установки Сцены воспроизведения [Сцена воспр.]	66
Звуковая справка [Голос. подск.]	68
Изменение класса USB [Установки USB] ...	69
Форматирование диктофона [Форматирование]	71

5 Управление файлами на Вашем персональном компьютере

Сохранение файлов в вашем персональном компьютере	73
Операционная среда	74
Функции, доступные в программном пакете Olympus Sonority	75

Инсталляция программного пакета.....	76
Деинсталляция программного обеспечения.....	78
Использование интерактивной справки	79
Подсоединение к компьютеру.....	80
Подсоединение к компьютеру	80
Отсоединение от компьютера.....	81
Работа программ Olympus Sonority	82
Названия окон (Olympus Sonority)	83
6 Управление файлами на персональном компьютере	
Импортирование голосовых файлов в компьютер	85
Воспроизведение голосового файла	87
Использования функций редактирования Waveform	88
Использование функции One-touch effect	88
Загрузка голосовых файлов в диктофон.....	89
Копирование данных голосовой справки	90
Микрофон USB/Динамик USB	91
Функции обновления.....	92
Функции, доступные в Olympus Sonority Plus	93
Функции, доступные в Music Editing Plug-in	93
7 Импортирование содержания для прослушивания на диктофон	
Импортирование содержания для прослушивания на диктофон.....	94
Использование программы Windows Media Player.....	95
Названия окон	96
Копирование музыки с компакт-диска....	97
Перенос музыкального файла на диктофон	98
Копирование голосовых файлов на компакт-диск	101
Использование программы iTunes.....	103
Названия окон	103
Копирование музыки с компакт-диска...	104
Перенос музыкального файла на диктофон	105
Копирование голосовых файлов на компакт-диск	106
Импортирование содержания подкаста.....	107
Регистрация потока вещания подкаст....	107
Обновление подписки.....	108
Загрузка содержания.....	109
Передачи содержания на диктофон.....	110
Функции программного путеводителя.....	111
Для регистрации программ	111
Загрузка содержания Audible	112
Инсталляция AudibleManager	112
Добавление устройства в AudibleManager.....	113
Приобретение содержания Audible	113
Передача содержания Audible	114
Прослушивание содержания Audible на диктофоне.....	115
Режим Audible	115
Позиция и раздел воспроизведения	116
Управление диктофоном в режиме Audible.....	117
Использование в качестве внешней памяти компьютера.....	119
8 Прочая информация	
Список оповещающих сообщений	120
Устранение возможных неполадок.....	121
Аксессуары (optional).....	123
Спецификации	124
Техническая помощь и обслуживание	127

Для безопасного и правильного использования

Перед использованием нового диктофона внимательно прочтите эту инструкцию и удостоверьтесь, что Вы знаете, как безопасно и правильно пользоваться диктофоном. Чтобы в будущем обращаться к инструкции за информацией, держите ее в доступном месте.

- Знаками внимания отмечена важная информация о безопасном пользовании. Во избежание травм и порчи имущества важно всегда соблюдать указания по пользованию диктофоном и безопасности.

Общие указания

- Не оставляйте диктофон в нагретой влажной среде, например, в автомобиле под прямыми солнечными лучами или на пляже летом.
- Не храните диктофон в местах с повышенной запыленностью или влажностью.
- Не применяйте органические и химические растворители, такие как спирт и средства полировки, для чистки данного устройства.
- Не кладите диктофон на электроприборы, такие как холодильник и телевизор, или вблизи их.
- Не производите запись и воспроизведение вблизи мобильных телефонов и других беспроводных устройств, так как они могут создавать помехи и шум. Если Вы слышите шум, переместитесь в другое место или передвиньте диктофон дальше от указанных устройств.
- Берегите диктофон от попадания песка или грязи. Это может привести к невозможным повреждениям.

- Не допускайте сильных вибраций и ударов.
- Не разбирайте, не чините и не вносите модификаций в диктофон самостоятельно.
- Не пользуйтесь диктофоном, когда управляете транспортным средством (таким как велосипед, мотоцикл).
- Держите диктофон в месте, недоступном для детей.

<Предупреждение относительно возможной утраты данных>

Запись, хранящаяся в памяти, может быть повреждена или уничтожена в результате ошибок управления, ошибок в работе или во время работы по ремонту аппарата.

Рекомендуется создавать базу данных поддержки и сохранять важные записи на других носителях, таких как жесткий диск компьютера.

Olympus не несет ответственность за пассивный ущерб и любой другой ущерб причиненный потерей данных из-за дефекта продукта, возникшего вследствие ремонта, выполненного третьим лицом, вместо оригинального или авторизованного сервиса Olympus.

Батарейки



Опасно:

- Никогда не подвергайте батарейки воздействию огня, нагреванию или короткому замыканию, не разбирайте их.
- Не оставляйте батареи в местах, где они могут подвергнуться воздействию прямого солнечного света или высокой температуры, например, в жаркую погоду в автомобиле, около нагревателя и т.д.



Внимание:

- Не припаивайте проволочные выводы или клеммы непосредственно к батарее и не модифицируйте ее.
- Не соединяйте клеммы ⊕ и ⊖ вместе. Это может привести к пожару, перегреву или поражению электрическим током.
- При хранении или переноске батарей обязательно помещайте их в специальный чехол, чтобы защитить клеммы. Не переносите и не храните батареи ни с какими металлическими предметами (например, кольцами для ключей).

Если пренебречь этими мерами предосторожности, возможен пожар, перегрев или поражение электрическим током.

- Не подключайте батареи непосредственно к сетевой розетке или к гнезду прикуривателя в автомобиле.
- Не вставляйте батареи с обратным положением клемм ⊕ и ⊖.
- Если какая-либо жидкость из батареи попала в глаза, немедленно смойте ее чистой водой и обратитесь к врачу.
- Не пытайтесь перезарядить щелочные, литиевые и другие не перезаряжающиеся батарейки.
- Не используйте батареи с трещинами или повреждениями на внешней оболочке.
- Держите батарейки в месте, недоступном для детей.
- Если Вы заметите что-либо необычное при использовании диктофона, например, необычный шум, выделение тепла, дым или запах горелого:

① немедленно выньте батарейки – будьте осторожны, чтобы не обжечься;

② позвоните дилеру или местному представителю Olympus для сервисного обслуживания.

- Не подвергайте батареи действию воды. Не допускайте попадания воды на клеммы.
- Не снимайте и не допускайте повреждения изолирующей оболочки батареи.
- Не используйте батареи, если вы заметили, что с ними что-то не в порядке, например утечка, изменение цвета или деформация.
- Отключите зарядное устройство, если по истечении номинального промежутка времени для зарядки заряд все еще неполный.
- В случае попадания какой-либо жидкости из батареи на кожу или одежду, немедленно смойте ее чистой водой.
- Не допускайте попадания батарей в огонь.



Осторожно:

- Не использовать заряженную батарею совместно с разряженной.
- Не использовать батареи с сухим элементом, батареи с разной мощностью, батареи разных марок и производителей.
- Перед использованием заряжать две батареи одновременно.
- Не подвергайте батареи сильным ударам.
- При использовании аккумуляторов или аккумуляторных блоков обязательно зарядите их одновременно.
- Аккумуляторы имеют ограниченный срок службы. Если время работы аккумулятора уменьшается даже после полной зарядки согласно инструкции, замените аккумулятор новым.

Основные функции

- **Поддержка формата ИКМ (PCM), что позволяет записывать звук с качеством, сравнимым с качеством записи на компакт-диск (Для модели DM-550).**
Возможность реалистичной записи звука от различных источников. Возможность записи с высоким разрешением при большой частоте дискретизации, сравнимой с этим показателем для музыкальных компакт-дисков (44,1 кГц, 16 бит) (☞ стр.47).
- **Поддерживает множество форматов записи. Может работать с форматами MP3 (MPEG-1 Audio Layer 3) и Windows Media Audio (WMA).**
Возможно сохранение файлов с высокой степенью сжатия информации, что позволяет увеличить длительность и количество записей (☞ стр.47). Кроме того, при подключении к внешнему устройству диктофон может кодировать поступающие аналоговые сигналы без компьютера (☞ стр.32).
- **Поддерживает носители данных высокой емкости. Помимо внутренней памяти 4Гб (DM-550) или 2Гб (DM-450), запись может производиться на доступную в продаже карту памяти microSD (☞ стр. 22).**
Сведения о картах памяти microSD, которые были протестированы с этим диктофоном, приведены на web-сайте компании OLYMPUS.
- **В дополнение к файлам, записанным самим устройством, может воспроизводить файлы в форматах WAV, WMA и MP3, отправленные с компьютера.**
В любой момент можно с удовольствием послушать музыку.
- **Диктофон имеет встроенную функцию голосовой активации записи (VCVA) (☞ стр. 48).**
- **Фильтр низких частот (LowCut Filter) позволяет во время записи уменьшить до минимума помехи от шума работы систем воздушного кондиционирования и других подобных шумов (☞ стр. 48).**
- **Уровень записи можно регулировать автоматически или вручную (Для модели DM-550) (☞ стр. 47).**
- **Функция подавления шума (☞ стр. 50) и функция голосового фильтра (☞ стр. 50) уменьшают помехи и обеспечивают четкое воспроизведение звуковых данных.**
- **Для записи в формате WMA возможен выбор одного из 6 стерео- или монофонических режимов (☞ стр. 47).**
- **Имеется встроенная функция выбора фона записи (☞ стр. 62) и фона воспроизведения (☞ стр. 66) для настройки качества и режима звука в различных условиях использования.**
- **Возможно перемещение и копирование файлов между внутренней памятью и картой памяти microSD, а также между папками, находящимися в носителях памяти (для модели DM-550) (☞ стр. 57).**
- **Возможна разбивка файлов на фрагменты (☞ стр. 59) и удаление фрагментов файлов (☞ стр. 43), записанных в формате PCM данного диктофона (для модели DM-550).**

- Диктофон имеет полноточечный дисплей с подсветкой (ЖК-экран) (стр. 11).
- В диктофоне предусмотрены различные функции повтора (стр. 40, стр. 50).
- Функции вставки индексных пометок и временных пометок помогают быстро найти нужные места в записи (стр. 38).
- Скорость воспроизведения может управляться по Вашему усмотрению (стр. 51).
- Функция голосовой справки (на английском и других языках) уведомляет о рабочих состояниях. Предусмотрена простая и доступная обработка различных дополнительных функций (стр. 68).
- Вы можете переименовывать папки (стр. 54).
- Функции записи по таймеру (Timer Rec) (стр. 60) и сигнального воспроизведения (Alarm) (стр. 64) позволяют выполнять запись и воспроизведение в установленное время.
- Предусмотрена функция направленного микрофона, что позволяет переключаться с записи с расширенной стереобазой на запись в узконаправленной зоне (стр. 48).
- Добавлена удобная функция воспроизведения начала звукозаписи при поиске файла для прослушивания (Для модели DM-550) (стр. 53).
- Добавлена поддержка технологии EUPHONY MOBILE, что обеспечивает реалистичное звучание без ухудшения качества записи. (стр. 50).
- Ускоренная перемотка вперед и ускоренная перемотка назад возможны с установленным интервалом (стр. 52).
- Прилагается программный пакет "Olympus Sonority" для операционных систем Windows и Macintosh (стр.75).
Если Вы перенесете голосовые файлы, записанные диктофоном, на персональный компьютер, Вы сможете легко воспроизводить, упорядочивать и редактировать файлы.
Возможно редактирование данных по графическому изображению волны, слияние файлов, разбивка файлов на фрагменты.
Если Вы подсоедините диктофон к компьютеру, Вы сможете использовать его в качестве микрофона USB или динамика USB (стр. 91).
- Программное обеспечение "Olympus Sonority" можно обновить до версии "Olympus Sonority Plus" которое имеет расширенные функциональные возможности (приобретается отдельно) (стр. 92).
Дополнительно к функциям программного обеспечения "Olympus Sonority" возможно редактирование файлов MP3 и создание музыкальных дисков.
- Данный диктофон поддерживает протокол USB 2.0, что обеспечивает высокую скорость передачи данных на компьютер.
- Предусмотрена функция зарядки через USB (стр.15, стр.16).
- Диктофон поддерживает подкастинг (Podcasting) (стр.107).
Зарегистрировав в "Olympus Sonority" адреса URL ваших любимых радиостанций, ведущих вещание в Интернете, Вы сможете получать новейшие эпизоды Подкаст-вещания автоматически. Нажмите кнопку Podcast на диктофоне, чтобы быстро перейти к прослушиванию эпизода (файла), переданного с "Olympus Sonority" на диктофон.
- Поддержка вещания Audible (стр. 112).

Названия составных частей

1

Названия составных частей

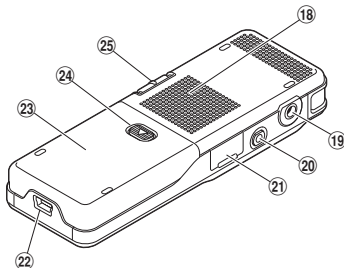
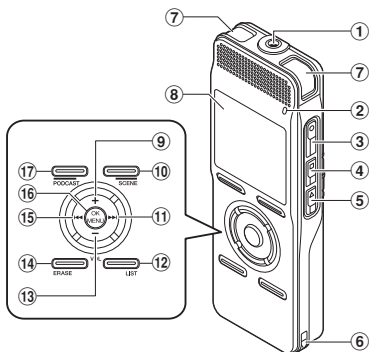

- ① Гнездо MIC (внешний микрофон)
- ② Индикаторный сигнал записи
- ③ Кнопка REC ● (запись)
- ④ Кнопка STOP ■
- ⑤ Кнопка PLAY ►
- ⑥ Прорезь для ремешка
- ⑦ Встроенный стереомикрофон
- ⑧ Дисплей (ЖК-экран)
- ⑨ Кнопка +
- ⑩ Кнопка F2/SCENE
- ⑪ Кнопка ►►|
- ⑫ Кнопка LIST
- ⑬ Кнопка –
- ⑭ Кнопка ERASE

- ⑮ Кнопка ◀◀|
 - ⑯ Кнопка OK/MENU
 - ⑰ Кнопка F1/PODCAST
 - ⑱ Встроенный динамик
 - ⑲ Гнездо EAR (наушники)
 - ⑳ Гнездо REMOTE
- Предусматривается набор функций дистанционного управления получением данных. С помощью функции дистанционного управления могут быть выбраны команды записи и остановки.
- ㉑ Крышка отсека карты
 - ㉒ Разъем USB
 - ㉓ Крышка отделения батареек
 - ㉔ Кнопка высвобождения фиксатора крышки
 - ㉕ Переключатель POWER/HOLD

Дисплей (ЖК-экран) [Диктофон] Экран вывода режима

Отображение списка папок



- 1 Индикатор носителя для записи
- 2 Текущая папка
- 3 Указатель состояния записи/
Индикатор заряда батареи
- 4 Название Папка
- 5 Указатель руководства по функциям

Отображение списка файлов



- 1 Индикатор носителя для записи
- 2 Текущая папка
- 3 Указатель состояния записи/
Индикатор заряда батареи
- 4 Название файла
- 5 Указатель руководства по функциям

Отображение файла



- 1 Индикатор носителя для записи
- 2 Нынешнее название файла
- 3 Указатель состояния записи/
Индикатор заряда батареи
- 4 [▶] Указатель воспроизведения
- 5 [●] Указатель записи
- 6 [||] Указатель паузы
- 7 [■] Указатель остановки
- 8 [F] F. Указатель воспроизведения
- 9 [S] S. Указатель воспроизведения
- 10 Индикатор Папка
- 11 Индикатор режима записи
- 12 [⊙] Индикатор таймера
- 13 [⊕] Индикатор сигнала свободной памяти
- 14 Шкала индикатора свободной памяти
- 15 Шкала индикатора положения воспроизведения
- 16 [H] Отображаемые значки индикации
- 17 [H] Индикатор чувствительности микрофона
- 18 [VOLUME] Индикатор системы автоматического голосового управления диктофоном
- 19 [H] Индикатор фильтра верхних частот

- [🏠] Индикатор Zoom Mic
- [🔊] Индикатор шумоподавления
- [🎙️] Индикатор голосового фильтра
- [🎧] Индикатор EUPHONY
- [🔊] [🔇] Индикатор режима воспроизведения

- 7 Указатель блокировки файла
- 8 Номер текущего файла/
Общее количество записанных
файлов в папке
- 9 Истекшее время записи
Истекшее время воспроизведения
- 10 Доступное время записи
Продолжительность файла
- 11 Дата и время записи/
Индикатор уровня
- 12 Указатель руководства по функциям

Дисплей (ЖК-экран)

[Музыка] [Подкаст] [Audible]

Экран вывода режима

Выведение на экран списка содержимого ①



При наличии в папке
файлов и других папок

- 1 Индикатор носителя для записи
- 2 Текущая папка
- 3 Указатель состояния записи/
Индикатор заряда батареи
- 4 Название Папки/Название файла
- 5 Указатель руководства по
функциям

Выведение на экран списка содержимого ②

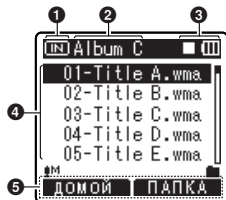



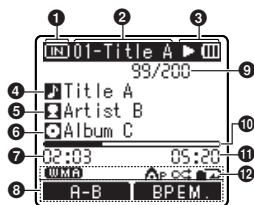

При наличии в папке
имеются только файлов

- 1 Индикатор носителя для записи
- 2 Текущая папка
- 3 Указатель состояния записи/
Индикатор заряда батареи
- 4 Название файла
- 5 Указатель руководства по
функциям

Название файла



- 1 Индикатор носителя для записи
- 2 Нынешнее название файла
- 3 Указатель состояния записи/
Индикатор заряда батареи
- 4 Название записи
- 5 Исполнитель
- 6 Название альбома
- 7 Истекшее время
воспроизведения

- 8 Указатель руководства по функциям
 - 9 Номер текущего файла/
Общее количество записанных файлов в папке
 - 10 Шкала индикатор положения воспроизведения
 - 11 Продолжительность файла
 - 12 Отображаемые значки индикации
-  Формат файла
-  Индикатор EUPHONY
-  Индикатор режима воспроизведения

Источник питания

Установка батареек

Этот диктофон может работать как от Ni-MH аккумуляторов, так и от щелочных батарей типа AAA.

- 1 Откройте крышку батарейного отсека, сдвигая ее и слегка нажимая на кнопку освобождения фиксатора крышки.

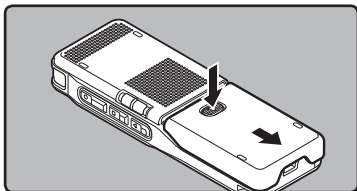

- 2 Вставьте батареи, соблюдая правильную полярность ⊕ и ⊖.

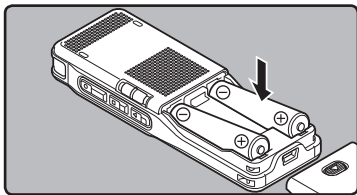

- Заряжайте в диктофоне только поставляемые в комплекте Ni-MH аккумуляторы (BR401).
- Аккумуляторы, которые входят в комплект, заряжены не полностью. Перед первым использованием или после длительного хранения устройства, рекомендуется полностью зарядить аккумуляторы (стр.15,стр.16).

- 3 Полностью закройте крышку отделения батареек нажатием в направлении (A), сдвигая затем в направлении (B).

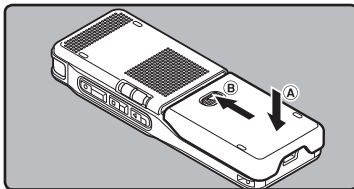

- 4 Передвиньте переключатель POWER/HOLD в направлении, указанном стрелкой, и включите питание.

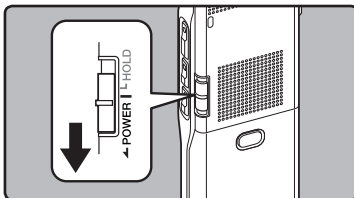

- Если индикатор “час” на экране дисплея мигает, см. “Установка времени и даты [Время и дату]” (стр.20).

Индикатор батареек

Показания индикатора заряда батарей на дисплее меняются по мере разряда батарей.



- Когда на дисплее появится знак [■], замените батарейки как можно скорее. Если заряд батареек слишком низок, на экране отобразится сообщение [■] и [Низкий заряд батареек], и диктофон отключится.

Примечания

- В этом диктофоне нельзя использовать солевые батарейки.
- При замене батареек рекомендуется устанавливать щелочные батарейки типа AAA или Ni-MH аккумуляторы.
- Перед заменой батарей обязательно остановите диктофон. Извлечение батареек во время использования диктофона может вызвать неисправности, например, повреждение файла и т.д. Если при записи файла закончится заряд батарей, вы потеряете записываемый файл, так как невозможно будет закрыть заголовок записываемого файла. Поэтому важно заменить батарейки, когда появится первый индикатор понижения заряда батареек.
- Если для замены разряженных батарей потребовалось более 15 минут, или если вы вынимали и вставляли батареи несколько раз за короткий промежуток времени, то, возможно, после того как вы вставите новые батареи, придется заново устанавливать время (☞ стр.20).
- Выньте батарейки, если Вы не собираетесь использовать диктофон длительное время.
- При воспроизведении голосовых/музыкальных файлов диктофон может, при превышении некоторого уровня громкости, отключиться из-за снижения выходного напряжения аккумуляторов, даже если индикатор заряда батарей показывает [■■■]. В этом случае снизьте громкость диктофона.
- При замене аккумуляторов обязательно используйте Ni-MH аккумуляторы. Следует избегать использования продукции других производителей, поскольку это может привести к повреждению диктофона.

Зарядка при подключении к компьютеру через USB

Вы можете заряжать аккумуляторы, подключая диктофон к порту USB компьютера. Перед зарядкой проверьте, правильно ли вы установили аккумуляторы (поставляемые в комплекте) в диктофон (☞ стр.14).

Не заряжайте одноразовые батареи, например, щелочные или литиевые. Это может вызвать нагрев батарей с утечками и повреждение диктофона.

- 1 Загрузите персональный компьютер.**
- 2 Подсоедините кабель USB к порту USB вашего персонального компьютера.**
- 3 Удерживая кнопку STOP ■, в состоянии Воспроизведения или Удержания, подсоедините кабель USB к соединительному терминалу в нижней части диктофона.**

- [Режим зарядки] появляется на экране во время нажатия кнопки STOP ■.
- Нажмите и удерживайте кнопку STOP ■, пока на экране не появится режим [Зарядка] .

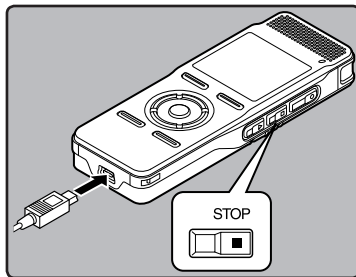

Подключите к сетевому адаптеру соединения с USB (выборочно) для зарядки

Возможна зарядка путем подключения к сетевому адаптеру соединения с USB (A514) (выборочно). Перед подсоединением адаптера выберите в Установках подключения USB [AC адаптер] (стр.69).

1 Подключите сетевой адаптер в розетку соответствующей мощности.

2 Подключите USB кабель диктофона к сетевому адаптеру.

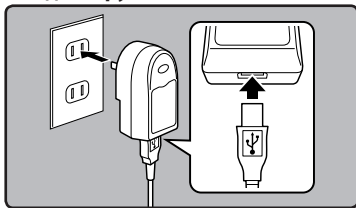

3 При выключенном питании, удерживая кнопку STOP ■, подсоедините кабель USB к соединительному терминалу в нижней части диктофона.

- [Режим зарядки] появится на экране.
- Процесс зарядки начнется тогда, когда на экране отобразится надпись [Зарядка].

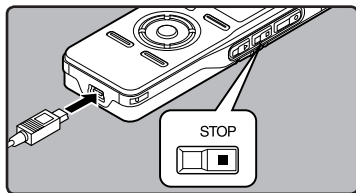

Примечания

- Зарядка будет временно остановлена во время записи, воспроизведения или передачи данных.
- Диктофон не заряжается, если не включен ПК. Зарядка невозможна в случае, если компьютер выключен, находится в режиме ожидания, состоянии зависания или спящем режиме.
- Не заряжайте диктофон, подключенный к концентратору USB.
- Если отображается [Нельзя зарядить], это значит, что в диктофоне находится аккумулятор, который не может быть заряжен. Немедленно замените аккумуляторы рекомендуемыми (стр. 14).
- Зарядка завершена, когда на индикаторе заряда батареи отображается [F] (Время зарядки: приблизительно 4 часа*).
- * Это приблизительно время полной зарядки полностью разряженных аккумуляторов при комнатной температуре. Время зарядки может меняться в зависимости от остаточного заряда и состояния аккумуляторов.
- Зарядка невозможна, когда мигает [C]*1 или [H]*2. Зарядите аккумуляторы при температуре от 5°C до 35°C (41°F - 95°F).
- *1 [C]: Низкая окружающая температура.
- *2 [H]: Высокая окружающая температура.
- Если время работы заметно уменьшилось, даже после полной зарядки аккумуляторов, замените их новыми.
- Обязательно вставляйте штекер USB до упора во избежание сбоев в работе диктофона.
- В качестве соединительного кабеля USB всегда следует использовать прилагаемый специальный кабель. При использовании кабелей других фирм возможны проблемы. Также не следует подсоединять этот специальный кабель к изделиям других фирм.

Меры предосторожности при обращении с аккумуляторами

Если в используете Ni-MH аккумуляторы, внимательно прочтите приведенные далее инструкции.

Разрядка:

Когда аккумуляторы не используются, они подвержены саморазряду. Обязательно регулярно заряжайте его перед использованием.

Рабочая температура:

Аккумуляторные являются продуктами химических технологий. Емкость аккумуляторов может меняться, даже если они работают в рекомендуемом диапазоне температур. Это неотъемлемая особенность подобных изделий.

Рекомендуемый диапазон температур:

При использовании устройства:

0°C - 42°C/ 32°F - 107,6°F

Зарядка:

5°C - 35°C/ 41°F - 95°F

Длительное хранение:

-20°C - 30°C/ -4°F - 86°F

Использование аккумуляторного блока за пределами упомянутого выше диапазона температур может привести к ухудшению характеристик и снижению срока службы батарей. Чтобы предотвратить утечку электролита из батарей или коррозию, вынимайте батареи, когда вы не пользуетесь устройством в течение длительного времени, и храните их отдельно.

Примечания

- Этот диктофон заряжает аккумуляторы полностью, независимо от их остаточного заряда. Однако, чтобы получить наилучшие результаты, когда вы заряжаете вновь приобретенные аккумуляторы или же аккумуляторы, которые не использовались в течение

длительного периода времени (более одного месяца), рекомендуется полностью зарядить и затем разрядить аккумуляторы 2 или 3 раза подряд.

- При утилизации аккумуляторных батарей всегда соблюдайте местные законы и нормативы. Обратитесь в местный центр вторичной переработки, чтобы узнать, как правильно их утилизировать.
- Если Ni-MH аккумуляторы разряжены не полностью, примите меры, чтобы избежать короткого замыкания (т.е. изолируйте контакты лентой), прежде чем утилизировать их.

Пользователи в Германии

Компания Olympus заключила договор с GRS (Объединенная ассоциация по утилизации батарей) в Германии, чтобы гарантировать экологически безопасную утилизацию.

Включение и выключение питания

Когда Вы не пользуетесь диктофоном, отключайте питание, чтобы сократить расход заряда батареек. Даже при отключении питания имеющиеся данные, включая настройки режимов, установки часов будут сохранены.

Включение питания

Когда питание диктофона выключено, передвиньте переключатель **POWER/HOLD** в направлении, указанном стрелкой.

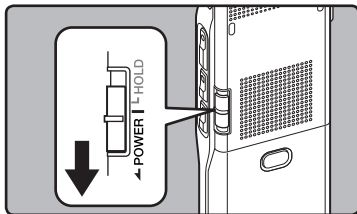

- Включится дисплей, после чего будет включено питание.

Выключение питания

Передвиньте переключатель **POWER/HOLD** в направлении, указанном стрелкой, и удерживайте его в этой позиции в течение 0,5 секунды или дольше.

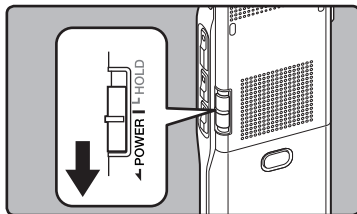

- Индикация на дисплее исчезнет, и питание отключится.
- Функция возобновления запоминает позицию остановки на момент отключения питания.

Режим энергосбережения

Когда диктофон включен и остается в режиме остановки в течение 10 минут и более (по умолчанию), происходит отключение дисплея и устройство переходит в режим энергосбережения. Вы можете выбрать установку времени для переключения в режим энергосбережения из следующих значений: [5мин], [10мин], [30мин], [1час] и [Вкл] (взг стр.54).

Чтобы выйти из режима энергосбережения, нажмите любую кнопку.

Переключатель [HOLD]

Если вы переведете диктофон в режим **HOLD**, он будет продолжать работать в установленном режиме, но все кнопки будут заблокированы. Данная функция удобна при переноске диктофона в сумку или в кармане одежды. Кроме того, вы можете обеспечить защиту от случайной остановки во время записи.

Переключение диктофона в режим HOLD

Передвиньте переключатель POWER/HOLD в положение HOLD.

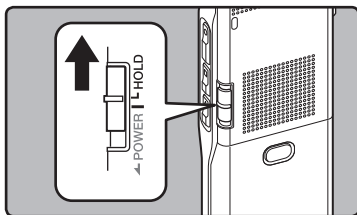

- На экране дисплея отобразится **[ЗАБЛОКИР.]** и диктофон переключится в режим **HOLD**.

Выход из режима HOLD

Передвиньте переключатель POWER/HOLD в положение (A).

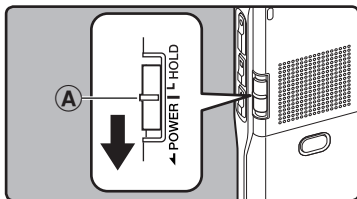

Примечания

- При нажатии какой-либо кнопки в режиме **HOLD**, индикатор часов будет мигать в течение 2 секунд, однако диктофон не будет выполнять никаких действий.
- Если переключатель **HOLD** задействуется во время воспроизведения (записи), функционирование органов управления прекращается при неизменном состоянии воспроизведения (записи) (Когда закончится воспроизведение или запись займет всю свободную память, диктофон остановится).
- Диктофоном можно эффективно управлять с помощью переключателя и диска, а так же подключив к нему специально предназначенный комплект дистанционного управления **RS30W** (опционные) даже в режиме **HOLD**.

Установка времени и даты [Время и дата]

Если Вы устанавливаете время и дату заранее, информация о времени создания файла автоматически записывается для каждого файла. Предварительная установка времени и даты облегчает задачу управления файлами.

1

Установка времени и даты

Когда вы впервые используете диктофон после покупки или при включении устройства после извлечения батарей более, чем на 15 минут, на экране отобразится надпись [Установить время и дату]. Когда мигает "час", выполните установку, начиная с шага 1.

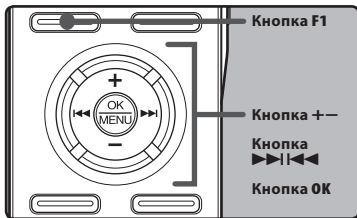
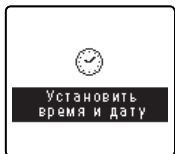

1 Нажмите кнопку ►►► или ◀◀◀ чтобы выбрать позицию для установки.

- Выбирайте позицию "час", "минута", "год", "месяц" или "день" мигающей точкой.



2 Для установки нажмите кнопку + или -.

- Чтобы выбрать следующую позицию, выполняйте те же шаги, нажимая кнопку ►►► или ◀◀◀, для установки нажмите кнопку + или -.
- Вы можете выбрать 12- или 24- часовую систему нажатием кнопки **F1** во время установки часов и минут.

Пример: 10:20 P.M

10:20 PM ←→ 22:20
(исходная установка)

- Вы можете выбрать порядок отображения параметров "месяц", "день" и "год", нажимая на кнопку **F1** в ходе настройки.

Пример: апрель 15, 2009



3 Нажмите кнопку **OK** для подтверждения установки.

- Часы начнут показывать с установленных даты и времени. Нажмите кнопку **OK** согласно сигналу времени.



Примечания

- Если нажать кнопку **ОК** в процессе установки, время будет установлено соответственно значениям, введенным на тот момент.
- После выполнения установки прозвучит звуковое сообщение, извещающее о том, что Если справка не требуется, выберите **[Выкл]**, и на дисплее отобразится экран настройки функции **[Голос. подск.]** (всм стр. 68). Если Вам не нужна голосовая справка, выберите **[Выкл]**.

Изменение установки времени и даты

Нажмите и удерживайте кнопку **STOP** ■, когда диктофон находится в режиме остановки, для отображения **[Время и дата]** (времени и даты) и **[Остаток]** (остатка свободной памяти). Если настройки текущего времени и даты неправильны, выполните настройку в соответствии с процедурой, описанной ниже.

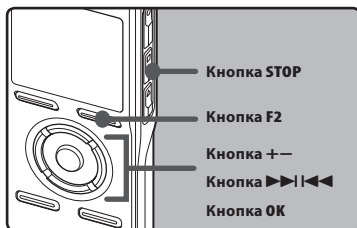

1 Выберити функцию [Время и дата] из списка [Подменю].

- На дисплее отображается **[Время и дата]**.
- Подробная информация о настройках меню находится на стр. 44, стр. 45.

- На дисплее мигает **“час”**, указывая на то, что начат процесс установки времени и даты.

Следующие шаги аналогичны шагам с 1 по 3 в разделе **“Установка времени и даты [Время и дату]”** (всм стр.20).



2 Для закрытия меню нажмите кнопку F2 или STOP ■.

1

Установка времени и даты

Вставка и извлечение карты памяти microSD

Знак "microSD" на инструкции к устройству относится как к носителям microSD, так и microSDHC.

Диктофон может быть использован как с внутренней памятью, так и с доступными в продаже картами microSD.

Вставьте карту памяти microSD

1 Когда диктофон находится в режиме остановки, откройте крышку отсека карты.

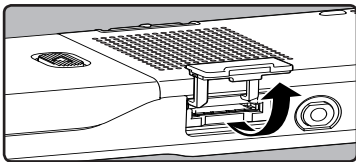

2 Правильно ориентируйте карту microSD и вставьте ее в гнездо для карты, как показано на схеме.

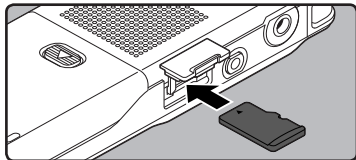

- Вставляйте карту microSD ровно.
- Когда карта microSD вставлена полностью, она останавливается и фиксируется со щелчком.
- Вставка карты microSD с неправильной ориентацией или под углом может привести к повреждению зоны контактов или к застреванию карты microSD.
- Если карта microSD вставлена не полностью, на нее не могут быть записаны данные.

3 Плотно закройте крышку отсека карты.

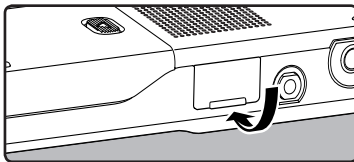

- При установке карты памяти microSD на дисплее отобразится подтверждение смены носителя.

4 Когда вы осуществляете запись на карту microSD, нажмите кнопку + или - и выберите [Да].



5 Нажмите кнопку ОК для подтверждения установки.

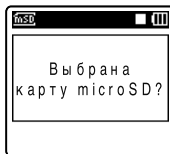

Примечания

- Предусмотрена возможность переключения устройства, чтобы в качестве носителя записи использовалась встроенная память (см. стр.54).
- В некоторых случаях карты памяти microSD, отформатированные (инициализированные) на другом устройстве, например, на компьютере, не распознаются. Перед использованием обязательно форматировать их на этом диктофоне (см. стр.71).

Извлечение карты памяти microSD

- 1 Когда диктофон находится в режиме остановки, откройте крышку отсека карты.

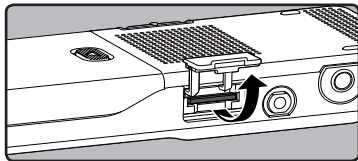

- 2 Надавите на карту microSD, чтобы разблокировать ее и позвольте ей частично выдвинуться.

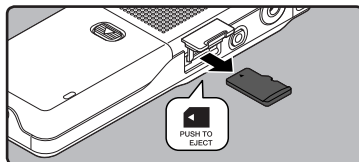

- Теперь карта microSD заметно выступает из гнезда и ее можно легко извлечь.
- Когда для [Карта microSD] выбрана опция [Выбор памяти] появится сообщение [Выбрана внутренняя память].



- 3 Плотно закройте крышку отсека карты.

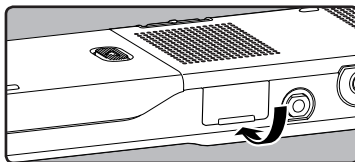

Примечания

- Если резко отпустить палец, после того как вы нажали на карту microSD, она может внезапно вылететь из гнезда.
- Прежде чем вставлять карту microSD, отключите защиту от записи. Сведения о картах памяти microSD, которые были протестированы с этим диктофоном, приведены на web-сайте компании Olympus.
- Диктофон может не распознавать некоторые карты microSD, не совместимые с данным устройством.
- В этом случае извлеките карту microSD и затем вставьте ее снова, чтобы проверить, распознает ли ее диктофон.
- Скорость обработки данных на карте microSD снижается, когда вы повторяете запись и удаление. В этом случае отформатируйте карту microSD (стр.71).

Информация о папках диктофона

В качестве носителя записи может использоваться встроенная память или карта microSD. Независимо от типа носителя для записи, голосовые файлы, музыкальные файлы и файлы с данными сортируются по папкам [Диктофон], [Музыка], [Подкаст] и [Audible], которые организуются и хранятся в виде разветвленного каталога.

Когда на дисплее функционального меню высвечивается надпись [Домой], Нажмите клавишу **F1** для возврата на первоначальную страницу экрана. Эта функция удобна для перемещения между режимами [Диктофон], [Музыка], [Подкаст] и [Audible].

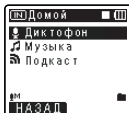

Примечания

- Файлы и папки, находящиеся непосредственно под каталогом папок [Домой] и [Диктофон] не будут отображены в диктофоне.

О папках для голосовых записей

[Папка А] - [Папка Е] в меню [Диктофон] - это папки для хранения голосовых записей. Прежде чем записывать с помощью диктофона, выберите любую из этих пяти папок и затем приступайте к записи.

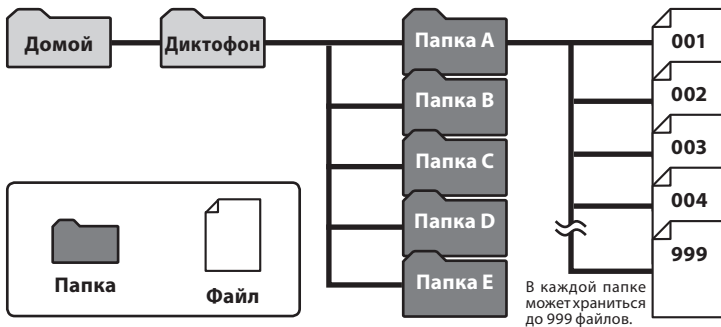

Для файлов, записанных данным диктофоном, файловые имена генерируются автоматически.

DM55 0001 .WMA

①

②

③

① ID-код пользователя:

Идентификационное имя пользователя, заданное в цифровом диктофоне. ID – код пользователя может быть изменен в системе Olympus Sonority.

② Номер файла:

Номера файлов присваиваются последовательно, независимо от изменений на носителе записи.

③ Расширение:

Далее приведены расширения имен файлов для разных форматов записи, которые используются при записи на данном устройстве.

- Формат Линейная PCM .WAV
- Формат MP3 .MP3
- Формат WMA .WMA

0 папке для воспроизведения музыки

При передаче на данное устройство музыкальных файлов из программы Windows Media Player автоматически создается папка внутри папки для воспроизведения [Музыка], которая имеет многоуровневую структуру, как показано на схеме ниже. Расположенные внутри одной папки музыкальные файлы можно располагать в порядке предпочтения и воспроизводить (см. стр.56).

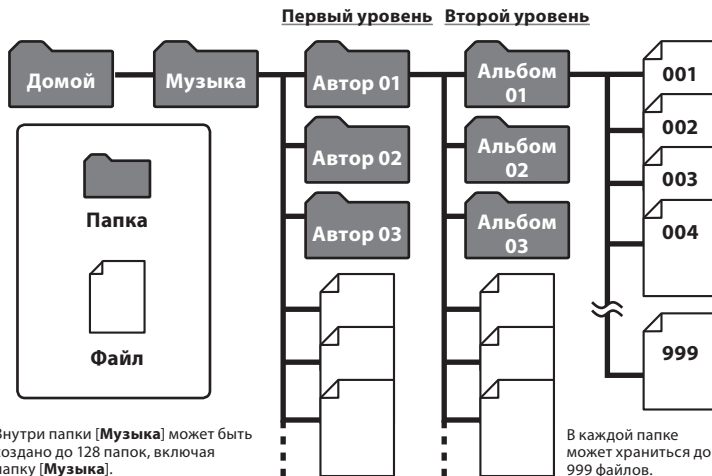

Папка "Подкаст" Содержание

Папка **[Подкаст]**, предназначенная для сохранения файлов, распространяемых (стр.107) в потоковом вещании подкастинга, подготовлена заранее внутри папки **[Домой]**. Возможно проигрывание файлов, переданных из системы "Olympus Sonority". Удержание кнопки **[Подкаст]** в течение 1 или более секунд при остановленном диктофоне позволит автоматически открыть папку **[Подкаст]** под папкой **[Домой]**. На экране появится список файлов и папок в меню папки. Подробности о меню **"Подкаст"** см. на (☞ стр.107).

Первый уровень

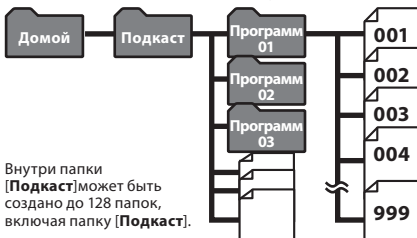

Внутри папки **[Подкаст]** может быть создано до 128 папок, включая папку **[Подкаст]**.

В каждой папке может храниться до 999 файлов.

Папка "Audible" Сожержание

Файлы типа Audible могут быть загружены в диктофон с веб-сайта Audible с помощью программы Audible Manager (☞ стр. 112) или проигрывателя Windows Media Player. При переправке в диктофон файлов типа Audible при помощи Audible Manager в папке **[Музыка]** будет автоматически создана папка **[Audible]** для проигрывания и хранения данных файлов.

При записи на диктофон файлов Audible с помощью проигрывателя Windows Media Player, в папке **[Музыка]** будет автоматически создана папка **[Автор]** для хранения и проигрывания данных файлов.

Первый уровень Второй уровень

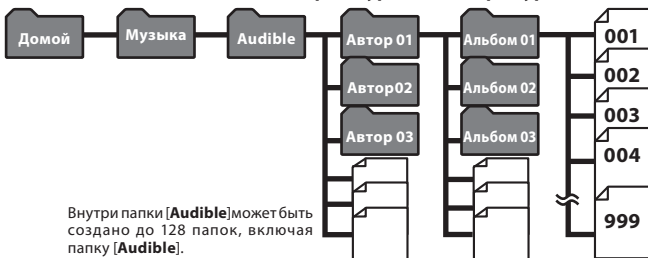

Внутри папки **[Audible]** может быть создано до 128 папок, включая папку **[Audible]**.

В каждой папке может храниться до 999 файлов.

Как выбрать папку и файл

Меняйте папки, когда устройство остановлено или находится в режиме воспроизведения. Сведения о многоуровневой структуре папок приведены в разделе "Информация о папках диктофона" (стр.24 до стр.26).

Работа с папками для голосовых записей:

Папка "Домой"
Выведение на экран списка содержимого

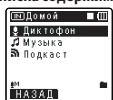

Отображение списка папок



Отображение списка файлов



Отображение файла

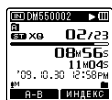

Работа с папками для воспроизведения музыки/Воспроизведение содержания:

Папка "Домой"
Выведение на экран списка содержимого



Отображение списка папок (Первый уровень)

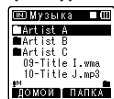

Отображение списка папок (Второй уровень)



Отображение списка файлов



Перемещение по уровням

Кнопка LIST

Назад ←

Каждый раз, когда вы нажимаете эту кнопку, происходит возврат на один уровень назад. Перемещение по списку на экране выполняется с помощью кнопки LIST.

Если вы нажмете и будете удерживать кнопку LIST при перемещении по дереву с папками, вы вернетесь в окно отображения файла.

Кнопка OK

Далее →

Каждый раз, когда вы нажимаете эту кнопку, открывается папка или файл, которые выделены в списке на экране, и выполняется переход на уровень вниз. Перемещение по списку на экране выполняется с помощью кнопки OK.

Кнопка + или -

Выберите папку или файл.

Отображение файла

Отображается информация по выбранному файлу. Переходит в режим ожидания воспроизведения.

Отображение списка

Отображаются папки и файлы, содержащиеся в этом диктофоне.

Отображение файла



1

Как выбрать папку и файл

Запись

Перед началом записи выберите папку для звуковых записей с [A] по [E] в каталоге [Диктофон]. Эти папки могут использоваться для разделения записей по их характеру; например, Папка [A] может быть использована для хранения частной информации, в то время как папка [E] может быть использована для помещения в нее деловой информации.

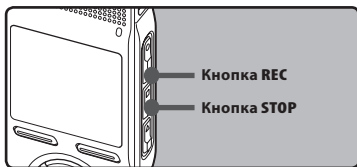

1 Выберите папку для записи (стр.24 до стр.27).

Как менять папки:

1 Нажав на кнопку LIST на отображение файла в режиме остановки, можно вернуться на предыдущий более высокий уровень. Нажав на кнопку LIST несколько раз, вы перейдете на отображения списка папок.

2 Нажав на кнопку + или -, когда отображения списка папок, вы выберете папки для голосовых записей.

Вновь записываемые аудиоданные сохраняются в качестве последнего файла в выбранной папке.

2 Нажмите кнопку REC и подготовьтесь к записи.

- Загорится индикатор записи, и на экране появится [●].
- Поверните встроенный микрофон в направлении для записи.



- a) Режимы записи
 - b) Шкала индикатора свободной памяти
 - c) Истекшее время записи
 - d) Доступное время записи
 - e) Индикатор уровня (изменяется соответствии с уровнем записи и установками функции записи)
- [Режим записи] нельзя изменить в режиме ожидания записи или в процессе записи. Выбирайте настройки, когда диктофон находится в состоянии паузы (стр.47).

3 Для остановки записи нажмите кнопку STOP.

- На дисплее отображается [■].
- f) Продолжительность файла

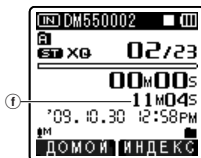

Примечания

- Когда в диктофон вставлена карта памяти microSD, обязательно проверьте, какой выбран носитель записи: [Встроенная] или [карта microSD], чтобы не допустить ошибки (стр.54).
- Если Вы выберете папку кроме папок с A по E и нажмете кнопку REC, то на экране отобразится сообщение [Невозможно записать в эту папку]. Выберите папку из папок с A по E и начните запись снова.

- Чтобы запись получилась с самого начала, начинайте говорить после того, как вы увидите, что индикатор записи загорелся.
- Если оставшееся время записи не превышает 60 секунд, индикатор записи начнет мигать. Когда время записи уменьшится до 30 или 10 секунд индикатор начнет мигать чаще.
- При появлении сообщения [**Папка заполнена**] устройство не будет производить запись. Для продолжения записи удалите все ненужные файлы (см. стр. 42).
- Устройство не будет производить запись при появлении сообщения [**Память заполнена**]. Прежде чем записывать что-то еще, удалите ненужные файлы (см. стр. 42).
- Перед началом записи рекомендуется форматировать данные, содержащиеся в диктофоне (см. стр. 71).

Пауза

Когда диктофон находится в режиме записи, нажмите кнопку REC.

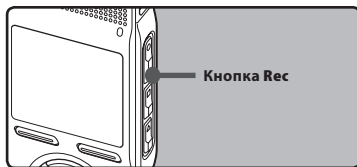

- На дисплее отображается [||].
- Через 120 минут в режиме "Rec Pause" диктофон переходит в спящий режим.

Возобновление записи:

Снова нажмите кнопку REC.

- Запись продолжится с момента, в который была прервана.

Чтобы быстро проверить записанное содержимое

Когда диктофон находится в режиме записи, нажмите кнопку PLAY.

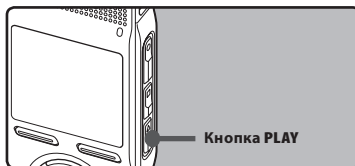

- На дисплее отображается [▶].
- Остановите запись, после чего только что записанный файл будет воспроизведен.

Прослушивание во время записи аудио

Если перед записью Вы подключите наушники к гнезду **EAR** Вы сможете слышать записываемый звук. Громкость звука можно отрегулировать при помощи кнопок + или -.

Подсоедините наушники к гнезду EAR на диктофоне.

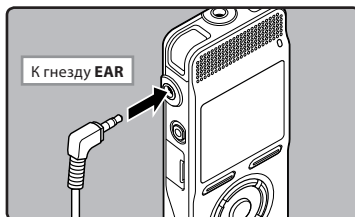

- После начала записи Вы через наушники сможете слышать записываемый звук.

Примечания

- Уровень записи не может быть отрегулирован с использованием кнопки громкости.
- При использовании наушников НЕ устанавливайте слишком высокую громкость - это может повредить Ваш слух.
- Не подносите наушники к микрофону, поскольку это может вызвать дребезжащие помехи.
- При подключении внешнего динамика во время записи имеется риск возникновения акустической обратной связи.

2

Запись

Рекомендуемые настройки для условий записи

Диктофон исходно установлен в режим [ST XQ]. Таким образом, вы можете вести высококачественную запись сразу после приобретения устройства. Можно выбирать различные функции настройки записи в соответствии с условиями использования. Нижеследующая таблица демонстрирует стандартные настройки записи с состоянием записи, выбранным по умолчанию в качестве примера.

Условия записи	Рекомендуемые настройки			
	[Режим записи] (☞ стр.47)	[Чувств. микроф.] (☞ стр.47)	[Фильтр н.част.] (☞ стр.48)	[Зум микрофона] (☞ стр.48)
Запись на конференциях, митингах и т.п.	[PCM]: [44,1kHz] [ST XQ] [MP3]: [320kbps]	[Высокая]	[ВКЛ]	[Широко]
Встречи и деловые переговоры с небольшим числом присутствующих.	[ST XQ] [ST HQ] [MP3]: [256kbps] [MP3]: [192kbps]	[Средняя]		[Широко]
Диктовка с множеством фоновых шумов.	[HQ]	[Низкая]		[ВЫКЛ]
Музыка, пение птиц, звуки поезда.	[PCM]: [48kHz] [PCM]: [44,1kHz]	Особых рекомендаций нет. Выберите установку для записи.	[ВЫКЛ]	[ВЫКЛ]
Диктовка в тихом месте.	Оно может быть использовано при любых настройках записи. Выберите установку для записи.			

Запись с внешнего микрофона или других устройств

Могут быть подсоединены внешний микрофон или другие устройства, с помощью которых может быть записан звук. Выполните подсоединение к устройству, которое будет использоваться, следующим образом.

- Не подсоединяйте и не отсоединяйте никакие устройства к гнезду диктофона во время записи.

Запись с помощью внешнего микрофона: Подсоедините внешний микрофон к гнезду MIC.



Совместимые внешние микрофоны

2-канальный микрофон (всенаправленный): ME30W

Эти чрезвычайно чувствительные всенаправленные микрофоны могут питаться от разъема и хорошо подходят для записи музыкального исполнения.

Высокочувствительный монофонический микрофон с подавлением шумов (направленный): ME52W

Этот микрофон используется для записи звуков на расстоянии с понижением влияния окружающих шумов.

Компактный остронаправленный микрофон (однонаправленный): ME31

Направленный микрофон может быть использован в различных целях, например для записи пения птиц. Металлический корпус обеспечивает прочность и высокую степень устойчивости устройства.

Микрофон в виде булавки для галстука (всенаправленный): ME15

Маленький скрытый микрофон с зажимом для галстука.

Устройство приема входящих телефонных звонков: TP7

Микрофон типа головного телефона вставляется в ухо при разговоре. Голос или разговор по телефону может быть хорошо записан.

Примечания

- Для перезаписи звука используйте продающийся отдельно соединительный кабель (KA333), чтобы подключить диктофон к другим устройствам.
- Тонкая настройка уровней входа не может быть выполнена на данном диктофоне. Когда Вы подсоедините внешнее устройство, выполните тестовую запись и отрегулируйте уровень выхода внешнего устройства.
- Когда к гнезду MIC диктофона подключен внешний микрофон, встроенный микрофон отключается.
- Можно также использовать микрофоны с питанием от разъема.
- При использовании внешнего стереомикрофона, когда установлен режим [Режим записи] записи монофонического сигнала, будет использоваться только левый (L) канал микрофона (см. стр.47).

Запись звука других устройств данным диктофоном:

Звук можно записать с другого устройства, если соединить его аудиовыход (гнезду питания) с гнездом **MIC** данного диктофона с помощью специального кабеля КА333 (опционные).



Примечание

- Тонкая настройка уровней входа не может быть выполнена на данном диктофоне (см. стр.47). Когда к диктофону подключены внешние устройства, выполните тестовую запись и затем отрегулируйте выходной уровень для внешних устройств.

Запись звука данного диктофона другими устройствами:

Звук данного диктофона может быть записан на другие устройства, если соединить аудиовход (гнезду внешний микрофон) другого устройства с гнездом **EAR** данного диктофона с помощью соединительного шнура КА333 (опционные) для перезаписи.



Примечание

- Когда вы меняете различные настройки качества звука, имеющие отношение к воспроизведению на диктофоне, то эти изменения отражаются в выходном сигнале, который выдается через разъем **EAR** (см. стр.50).

Воспроизведение

Диктофон может воспроизводить файлы в форматах WAV, MP3 и WMA. Для воспроизведения файла, записанного другими устройствами, необходимо передать (скопировать) его с компьютера.

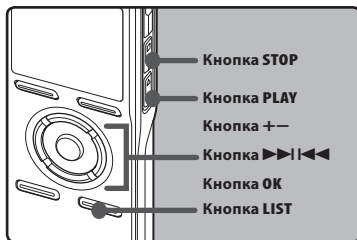

1 Выберите папку, содержащую файлы, которые вы хотите воспроизвести (стр.24 до стр.27).

Как менять папки:

- 1 Нажав на кнопку LIST при отображении файла в режиме воспроизведения или остановки, можно вернуться на предыдущий более высокий уровень. Нажав на кнопку LIST несколько раз, вы перейдете на отображения списка папок.
- 2 Нажав на кнопку + или —, когда отображения списка папок, выберите папки для голосовых и нажмите кнопку OK или >>>|<<<.

2 Когда отображается список файлов, нажмите кнопку + или —, чтобы выбрать файл.

- Когда отображаются файлы, нажмите >>>|<<< или <<<|>>>, чтобы выбрать файл.

3 Нажмите кнопку PLAY ▶ или OK, чтобы начать воспроизведение.

- На дисплее отображается [▶].



- a Название файла
- b Индикатор Папка
- c Шкала индикатора положения воспроизведения
- d Истекшее время воспроизведения
- e Продолжительность файла

4 Нажмите кнопку + или — чтобы задать комфортную громкость прослушивания.

- Ее можно задать в диапазоне от [00] до [30].

5 Нажмите кнопку STOP ■, чтобы остановить воспроизведение.

- На дисплее отображается [■].
- Воспроизведение файла будет временно остановлено где-то в середине. Когда активирована функция запоминания параметров, местоположение остановки будет зарегистрировано, даже если питание будет выключено. В следующий раз, когда будет включено питание, воспроизведение может быть возобновлено с зарегистрированного положения остановки.

Ускоренная перемotka вперед

Когда диктофон находится в режиме остановки, нажмите и удерживайте кнопку ►►I.

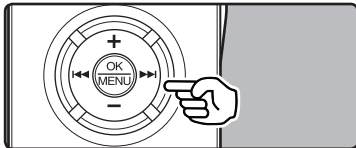

- На дисплее отображается [►►].
- Перемotka остановится, когда Вы отпустите кнопку ►►I. Нажмите кнопку **PLAY ►** или **OK**, чтобы начать воспроизведение с позиции, где оно было остановлено.

Когда диктофон находится в режиме воспроизведения, нажмите и удерживайте кнопку ►►I.

- Когда Вы отпустите кнопку ►►I, диктофон возобновит нормальное воспроизведение.
- Если в середине файла имеется индексная или временная пометка, диктофон остановится в позиции установленной пометки (встр. стр. 38).
- Диктофон остановится, когда достигнет конца файла. Продолжайте удерживать кнопку ►►I, чтобы продолжить перемotka с начала следующего файла.

Ускоренная перемotka назад

Когда диктофон находится в режиме остановки, нажмите и удерживайте кнопку I◀◀.

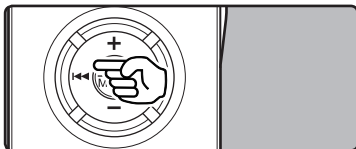

- На дисплее отображается [◀◀].
- Перемotka остановится I◀◀, когда Вы отпустите кнопку. Нажмите кнопку **PLAY ►** или **OK**, чтобы начать воспроизведение с позиции, где оно было остановлено.

Когда диктофон находится в режиме воспроизведения, нажмите и удерживайте кнопку I◀◀.

- Когда Вы отпустите кнопку I◀◀, диктофон возобновит нормальное воспроизведение.
- Если в середине файла имеется индексная или временная пометка, диктофон остановится в позиции установленной пометки (встр. стр. 38).
- Диктофон остановится, когда достигнет начала файла. Продолжайте удерживать кнопку I◀◀, чтобы продолжить обратную перемotka с конца предыдущего файла.

Переход к началу файла

Когда диктофон находится в режиме остановки или воспроизведения, нажмите и удерживайте кнопку ►►I.

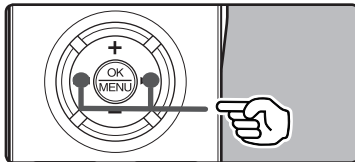

- Диктофон переходит к началу следующего файла.

Когда диктофон находится в режиме воспроизведения, нажмите и удерживайте кнопку I◀◀.

- Диктофон переходит к началу текущего файла.

Когда диктофон находится в режиме остановки, нажмите и удерживайте кнопку I◀◀.

- Диктофон переходит к началу предыдущего файла. Если диктофон остановлен в середине файла, вернитесь в начало файла.

Когда диктофон находится в режиме остановки, дважды нажмите кнопку |◀◀.

- Диктофон переходит к началу предыдущего файла.

Примечания

- Если в режиме воспроизведения вы осуществляете переход к началу файла, диктофон остановится на индексной или временной метке. Индексная и временная метка будут пропущены, если та же операция выполняется в режиме остановки (стр. 38).
- Если для режима пропуска [Пропуск] выбрана отличная от [Файл пропуска] установка, диктофон выполнит перемотку вперед или назад на заданное в настройках время и затем начнет воспроизведение (стр. 52).

Прослушивание через наушники

Наушники могут быть подсоединены для прослушивания к гнезду EAR.

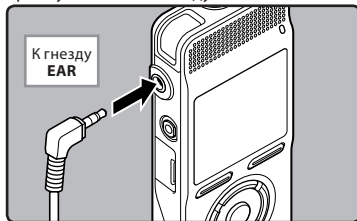

- Когда используются наушники, динамик диктофона отключается.

Примечания

- Для предотвращения раздражающего воздействия на уши вставляйте наушники после снижения уровня громкости.
- При прослушивании записей через наушники не устанавливайте слишком высокую громкость. Это может повредить или ухудшить слух.

Установки, относящиеся к воспроизведению

[Повтор сегмента] (стр. 40)	Функция повторно воспроизводит фрагмент файла, который проигрывается.
[Замена] (стр. 56)	Изменяет порядок файлов в выбранной папке. Это полезно для воспроизведения файлов в нужном вам порядке в обычном режиме воспроизведения.
[Шумоподавление] (стр. 50)	Если записываемый звук плохо слышен из-за шумной обстановки, отрегулируйте установку уровня подавления шумов.
[EUPHONY] (стр. 50)	Можно выбрать один из четырех уровней [EUPHONY], согласно вашим предпочтениям.
[Голос. фильтр] (стр. 50)	В диктофоне имеется функция голосового фильтра, позволяющая обрезать звуки низкочастотной и высокочастотной тональности во время нормального, быстрого или медленного воспроизведения и обеспечивающая таким образом более чистое воспроизведение.
[Режим воспр.] (стр. 50)	Вы можете выбрать режим воспроизведения, который соответствует вашим предпочтениям.
[Скорость] (стр. 51)	Воспроизведение может осуществляться в ускоренном или замедленном темпе.
[Пропуск] (стр. 52)	Интервал пропуска при быстрой перемотке может быть изменен.
[Будильник] (стр. 52)	Функция сигнального воспроизведения воспроизводит выбранный файл в заранее установленное время.
[Сцена воспр.] (стр. 52)	Опции воспроизведения голоса могут быть настроены и сохранены в соответствии с различным качеством звука и способами воспроизведения.
[Вступление] (Для DM-550) (стр. 53)	Коснувшись курсором имени файла в папке, можно прослушать первые несколько секунд звукозаписи.

0 музыкальном файле

В случае, когда диктофон не может воспроизвести переданные на него музыкальные файлы, проверьте, соответствует ли частота дискретизации и битовая скорость передачи данных допустимым диапазонам, в которых возможно воспроизведение. Сочетания частоты дискретизации и битовой скорости передачи данных для музыкальных файлов, допустимые для воспроизведения на этом диктофоне, приведены ниже.

Формат файла	Частота дискретизации	Скорость передачи данных
Формат WAV	44,1 kHz, 48 kHz	16 bit
Формат MP3	MPEG1 Layer3: 32 kHz, 44,1 kHz, 48 kHz MPEG2 Layer3: 16 kHz, 22,05 kHz, 24 kHz	От 8 кбит/с до 320 кбит/с
Формат WMA	8 kHz, 11 kHz, 16 kHz, 22 kHz, 32 kHz, 44,1 kHz, 48 kHz	От 5 кбит/с до 320 кбит/с

- Файлы MP3 с переменным битрейтом (в которых битрейт преобразования может изменяться) могут не воспроизводиться корректно.
- Что касается файлов WAV, диктофон может воспроизводить такие файлы только в формате линейной PCM. Файлы WAV других типов не воспроизводятся.
- Данный диктофон совместим с Microsoft Corporation DRM9, но не DRM10.

Режим закладок

В диктофоне предусмотрен режим закладок для файлов, пересланных в диктофон и сохраненных в папках Подкаст и Audible. Когда диктофон находится в режиме закладок, он автоматически запоминает место последней остановки как пометку [Позиция воспроизведения]. Даже если в момент воспроизведения файла остановить диктофон, при следующем воспроизведении файл устанавливается на место остановки, и воспроизведение продолжается с этого же места.

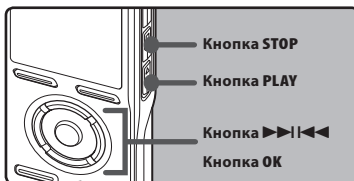

- 1 Выбор нужного файла в папке [Подкаст] или файла Audible в папке [Музыка].
- 2 Нажмите кнопку PLAY ► или OK, чтобы начать воспроизведение.

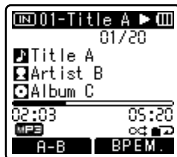

- На дисплее отображается [►]. Воспроизведение файла, который уже ранее воспроизводился, начинается с того же места, где оно было прервано в прошлый раз.

- 3 В любой нужный момент нажмите кнопку STOP ■ или OK чтобы остановить воспроизведение.

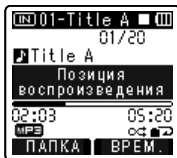

- Остановите воспроизведение файла в любой точке. Место остановки воспроизведения файла запоминается как закладка [Позиция воспроизведения]. В этом режиме, даже если вы выберете пустой файл, перейдете в другую папку или выключите диктофон, запоминается место последней остановки, и при повторном открытии файла воспроизведение начнется с того же места, где оно было прервано.

4 Воспроизведение файла, который не был воспроизведен до конца.

- Нажмите кнопку **PLAY** ► или **OK**, чтобы начать воспроизведение с позиции, где оно было остановлено.

Ускоренная перемотка вперед

Нажмите и удерживайте кнопку ►►, когда диктофон остановлен.

- Если отпустить кнопку, то диктофон остановится, однако закладка [Позиция воспроизведения] не обновится. Нажмите кнопку **PLAY** ► или **OK**, чтобы начать воспроизведение с позиции, где оно было остановлено.

Нажмите и удерживайте нажатой кнопку ►► во время воспроизведения файла.

- Когда Вы отпустите кнопку ►►, диктофон возобновит нормальное воспроизведение.
- Если в середине файла есть временная пометка (Ⓢ стр.38) или закладка [Позиция воспроизведения], диктофон остановится в этом месте.

- Диктофон остановится, когда достигнет конца файла. Продолжайте удерживать кнопку ►►, чтобы продолжить перемотку с начала следующего файла.

Ускоренная перемотка назад

Нажмите и удерживайте кнопку ◀◀, когда диктофон остановлен.

- Если отпустить кнопку, то диктофон остановится, однако закладка [Позиция воспроизведения] не обновится. Нажмите кнопку **PLAY** ► или **OK**, чтобы начать воспроизведение с позиции, где оно было остановлено.

Нажмите и удерживайте кнопку ◀◀ во время воспроизведения файла.

- Когда Вы отпустите кнопку ◀◀, диктофон возобновит нормальное воспроизведение.

- Если в середине файла есть временная пометка (Ⓢ стр.38) или закладка [Начало воспроизведения], диктофон остановится в этом месте.
- Диктофон остановится, когда достигнет начала файла. Продолжайте удерживать кнопку ◀◀, чтобы продолжить обратную перемотку с конца предыдущего файла.
- Если Вы нажмете и будете удерживать кнопку ◀◀, когда диктофон остановлен в начале первого файла, диктофон начнет строить перемотку назад, начиная с конца последнего файла.

Переход к началу файла

Нажмите кнопку ►► во время воспроизведения, ускоренного воспроизведения или медленного воспроизведения.

- Диктофон перейдет в начало следующего файла и начнет его воспроизведение с установленной прежде скоростью.

Нажмите кнопку ◀◀ во время воспроизведения, ускоренного воспроизведения или медленного воспроизведения.

- Диктофон перейдет в начало воспроизводимого файла и начнет его воспроизведение с установленной прежде скоростью.

Нажмите кнопку **⏮** 2 раза во время воспроизведения для ускоренного воспроизведения или медленного воспроизведения.

- ➔ Диктофон перейдет в начало предыдущего файла и начнет его воспроизведение с установленной прежде скоростью.
- Если в середине файла есть временная пометка (☞ стр.38), Она воспроизводится от позиции.
- Если шаг перехода установлен на значение, отличное от пофайлового перехода (☞ стр.52), диктофон будет выполнять F. Skip (переход вперед) или R. Skip (переход назад) в течение установленного времени перед воспроизведением.

Пропуск файла

Нажмите кнопку **⏮**, когда диктофон остановлен.

- ➔ Будет выполнена перемотка вперед до закладки **[Позиция воспроизведения]** в следующем файле.

Нажмите кнопку **⏮**, когда воспроизведение остановлено в начале файла.

- ➔ Будет выполнена перемотка назад до закладки **[Позиция воспроизведения]** в следующем файле.

Нажмите кнопку **⏮**, когда воспроизведение остановлено в середине файла.

- ➔ Будет выполнена перемотка в начало файла.

Примечания

- Режим закладок применим к файлам, записанным в папку **[Подкаст]**, и к файлам Audible.
- При удалении файла из диктофона одновременно удаляется и закладка **[Позиция воспроизведения]**.
- Для каждого файла с закладкой **[Позиция воспроизведения]** будет создан файл управления информацией.

Создание индексной пометки или временной пометки

Если в файле установлены индексные и временные пометки, Вы можете быстро найти нужное место, которое Вы хотите прослушать, в режиме быстрой перемотки вперед или назад либо, пользуясь функцией перехода на начало файла. Индексные пометки не могут быть поставлены на файлах MP3, или файлах, записанных на устройствах, отличных от диктофонов Olympus IC, но вместо них могут быть поставлены временные пометки, чтобы временно запомнить желаемые позиции.

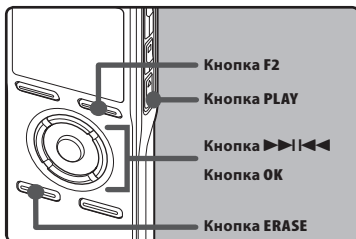

1 Нажмите кнопку F2 во время записи, воспроизведения, паузы записи или паузы воспроизведения файла.

- Даже после установки индексной или временной пометки запись или воспроизведение продолжится, и Вы можете поместить новые индексные или временные пометки в других позициях, пользуясь аналогичным способом.
- На экране появится номер пометки и будет установлена индексная пометка или временная пометка.

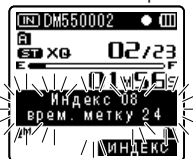

Удаление индексной пометки или временной пометки:

- 1 Найдите индексную или временную пометку, которую хотите удалить.
- 2 Нажатием кнопки ►►► или ◀◀◀ выберите индексную или временную пометку, которую Вы хотите удалить.

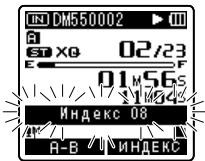

- 3 Когда на дисплее приблизительно в течение 2 секунд будет отображаться индексный или временной номер, нажмите кнопку ERASE.

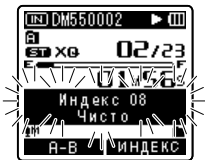

- Индексная пометка или временная пометка будет стерта.
- Номера индексных или временных пометок ниже удаленного номера автоматически сдвинутся вверх.

Примечания

- Временные пометки являются временно устанавливаемыми метками, поэтому они будут автоматически удалены, если вы перенесете файл на компьютер или переместите его с одного в другое расположение на компьютере.
- В одном файле можно установить до 16 индексных и временных пометок. При попытке установить свыше 16 индексных или временных пометок на экране появится сообщение [Индексы исчерпаны] для индексных пометок или [Временные метки исчерпаны] для временных пометок.
- В защищенных файлах создание и удаление индексных и временных пометок невозможно (см. стр.46).
- При создании отметки Индекс или временной отметки для каждого файла будет автоматически создаваться файл управления информацией.

Как начать повторное воспроизведение отрезка

Функция повторно воспроизводит фрагмент файла, который проигрывается.

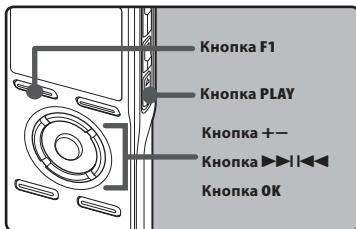

- 1 Выберите файл, содержащий фрагмент, который вы хотите воспроизвести несколько раз (см. стр.24 до стр.27).
- 2 Когда отображается список файлов, нажмите кнопку + или -.
 - Когда отображаются файлы, нажмите >>>|<<< или <<<|>>>, чтобы выбрать файл.
- 3 Нажмите кнопку PLAY ► или ОК, чтобы начать воспроизведение.
- 4 Нажмите кнопку F1 в позиции, с которой Вы хотите начать повторное воспроизведение отрезка.



- На дисплее появится мигающее сообщение [A].
- Когда мигает [A], быструю перемотку вперед и назад можно выполнять так же, как во время обычного воспроизведения, и вы можете быстро достичь конечной позиции (см. стр.37).
- Если конец файла достигается во время, как мигает [A], то это место становится конечным положением, и начинается повторное воспроизведение.

5 Нажмите кнопку F1 еще раз в позиции, в которой Вы хотите завершить повторное воспроизведение отрезка.

- Диктофон будет повторно воспроизводить отрезок до тех пор, пока повторное воспроизведение отрезка не будет отменено.



Примечание

- Так же как и в режиме нормального воспроизведения, Вы можете изменять скорость воспроизведения (см. стр.51) во время выполнения повторного воспроизведения отрезка. Если во время повторного воспроизведения отрезка вставляется или удаляется индексная или временная пометка (см. стр.38), повторное воспроизведение отрезка отменяется и диктофон возвращается в режим нормального воспроизведения.

Отмена функции повторного воспроизведения отрезка

Нажатие на одну из перечисленных ниже кнопок отменяет режим повторного воспроизведения.

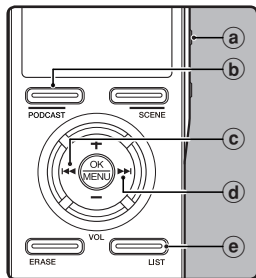

e) Нажмите кнопку **LIST**

Нажатие кнопки **LIST** приведет к отмене функции повторного воспроизведения сегмента файла и вернет устройство к функции отображения файла.

- a) **Нажмите кнопку **STOP** ■**
При нажатии кнопки **STOP** ■ разблокируется Повторное воспроизведение и воспроизведение продолжается.
- b) **Нажмите кнопку **F1****
Нажатие кнопки **F1** приведет к отмене функции повторного воспроизведения сегмента файла и вернет воспроизведение в обычный режим.
- c) **Нажмите кнопку **⏮****
При нажатии кнопки **⏮** разблокируется Повторное воспроизведение и осуществится возврат в начало текущего файла.
- d) **Нажмите кнопку **⏭****
При нажатии кнопки **⏭** разблокируется Повторное воспроизведение и осуществится перемотка к началу следующего файла.

Удаление

Выбранный файл может быть удален из папки. Также могут быть стерты все файлы одновременно.

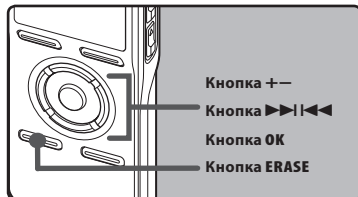

3

Удаление

1 Выберите папку, содержащую файлы, которые вы хотите стереть (см. стр.24 до стр.27).

2 Когда отображается список файлов, нажмите кнопку + или -.

- Когда отображаются файлы, нажмите ►► или ◀◀, чтобы выбрать файл.

3 Когда диктофон находится в режиме остановки, нажмите кнопку ERASE.

4 Нажатием кнопки + или - выберите позицию [Удалить в папке] или [Удалить файл].

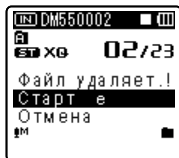

5 Нажмите кнопку OK.

6 Нажатием кнопки + выберите позицию [Старт].



7 Нажмите кнопку OK.

- На дисплее появится сообщение [Удаление!], и начнется удаление. При стирании файла появится индикация [Все удалено].



Примечания

- Заблокированные файлы и файлы, предназначенные только для записи, стереть нельзя (см. стр.46).
- Если в течение 8 секунд не выполняется никакая операция, диктофон возвращается в состояние остановки.
- Для завершения обработки может потребоваться более 10 секунд. Никогда не вынимайте батарейки в течение этого времени, поскольку это может привести к потере данных. Кроме того, вставьте новые батарейки, чтобы заряд батареек не закончился во время обработки.
- Папка [Диктофон] (A-B), а также папки [Музыка] и [Подкаст] не могут быть удалены.

Частичное удаление файла (для модели DM-550)

Только записанные с помощью диктофона файлы типа PCM могут быть частично удалены.

1 Начните воспроизведение файла, который вы хотите частично стереть.

- Переведите курсор на позицию фрагмента, который вы хотите удалить. Если файл достаточно длинный, используйте кнопку ►► для передвижения на нужную позицию.

2 В позиции начала фрагмента, который следует удалить, нажмите кнопку ERASE.

- На экране появится сообщение [Удаление].



3 Снова нажмите кнопку ERASE.

- На дисплее загорятся диалоговые сообщения [Начало] и [Конец]. Когда сообщения горят, воспроизведение продолжается и вы можете перевести курсор фрагмента назад, вперед либо в конец удаляемого фрагмента. Если файл будет воспроизведен до конца в то время, как горят сообщения, фрагмент будет удален до конца файла.

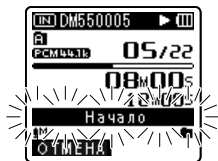

4 Снова нажмите кнопку Удалить на позиции фрагмента, который следует ERASE.

- На экране отобразится сообщение [Частичное удаление!] и начнется процесс удаления. Удаление закончено, когда на экране появляется сообщение [Частич. удал-е завершено].
- Воспроизведение закончится на конечной позиции фрагмента для частичного удаления.



Примечания

- Частичное удаление невозможно для файлов, записанных в формате WMA и MP3.
- Дата создания файла не изменится при частичном удалении.

Метод настройки меню

Пункты меню распределены по категориям на закладках, поэтому, чтобы быстро настроить желаемый пункт, сначала выберите закладку, а затем перейдите к желаемому пункту. Каждый из пунктов можно настроить следующим способом.

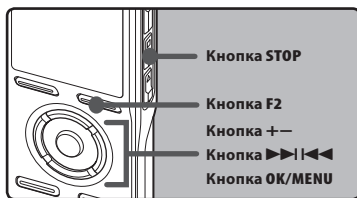

4

Метод настройки меню

- 1 Когда диктофон записывает, воспроизводит файл или остановлен, нажмите и удерживайте кнопку MENU в течение 1 секунды или дольше.



- На дисплее появится меню.
- Пункты меню можно устанавливать во время записи или воспроизведения (см. стр.45).

- 2 Нажмите кнопку + или -, чтобы перейти к закладке, содержащей пункт, который Вы хотите настроить.
 - Изменить отображаемое меню можно, передвигая курсор по закладкам настроек.



- 3 Нажмите клавишу OK или >>>, чтобы переместить курсор на пункт меню, для которого вы хотите выбрать настройки.



- 4 Нажатием кнопки + или - для изменения установки.



- 5 Нажатием кнопки OK или >>>1.

- Вы перейдете к установке выбранного пункта.

- 6 Нажатием кнопки + или - для перемещения к пункту, который Вы хотите установить.



7 Нажмите кнопку ОК для подтверждения установки.



- На экране будет отображаться информация об изменении установок.
- Нажатие на кнопку **F1** или **←** вместо кнопки **OK** отменяет изменение установок с возвратом на предыдущий экран.

8 Закройте меню нажмите кнопку F2 или STOP ■.

- Когда во время записи или воспроизведения открыт экран меню, нажатие на кнопку **F2** позволит вам вернуться на экран воспроизведения без прерывания записи или воспроизведения.

Примечания

- Диктофон остановится, если в течение 3 мин во время установки меню не будет производиться никаких операций, если выбранная позиция не применяется.
- При вводе установок меню при записи или воспроизведении изменение установок отменяется, если в течение 8 секунд после него не было нажато одной клавиши.

■ Установка меню во время записи:

Функция	Установки
Чувств. микроф.	
Уровень записи	
Зум микрофона	
Фильтр н.част.	К опциям пунктов меню
VCVA	
Подсветка	
Индикатор	

■ Установка меню во время воспроизведения:

Функция	Установки
Свойства	
Шумоподавление	
EUPHONY	
Голос. фильтр	
Режим воспр.	К опциям пунктов меню
Скорость	
Пропуск	
Подсветка	
Индикатор	

Файл

Блок удаления

Защита файла предотвращает непреднамеренное удаление нужной информации. При удалении всех файлов в папке защищенные файлы не удаляются (встр. стр.42).

[ВКЛ]:

Защита файла и предотвращение его удаления.

[ВЫКЛ]:

Снятие защиты с файла и разрешение на его удаление.

Замена

Описаны в "Изменение порядка файлов [Замена]" (встр. стр.56).

Перемещ/удал-е (для модели DM-550)

Описаны в "Перемещение/копирование файлов [Перемещ/удал-е]" (встр. стр.57).

Разделение (для модели DM-550)

Описаны в "Разделение файлов на фрагменты [Разделение]" (встр. стр.59).

Свойства

Информацию о файле и папке можно проверить с экрана меню.

Когда выбран файл:

На дисплее отображается [Имя] (имя файла), [Дата] (отметка времени), [Размер] (размер файла), [Битрейт]*₁ (формат файла) [Автор]*₂ (исполнитель) и [Альбом]*₂ (название альбома).

*₁ Если выбран файл с линейной импульсно- кодовой модуляцией (PCM), то в поле [Битрейт] отображается частота дискретизации и скорость потока в битах в секунду.

*₂ Если файл не содержит информации в тэгах, На дисплее будут отображаться поля [UNKNOWN_ARTIST], [UNKNOWN_ALBUM].

Если выбран режим Голос. фильтр, то поля [Автор] и [Альбом] не отображаются.

Когда выбрана папка:

На дисплее будут отображаться поля: [Имя] (имя файла), [Папка] (номер папки) и [Файл]*₁ (номер файла).

*₁ Файлы, которые не могут быть распознаны диктофоном, не включаются в общее количество файлов.

- Выберите файлы, для которых вы хотели бы проверить информацию заранее, до выполнения операций из меню.

4 Запись

Чувств. микроф.

Чувствительность микрофона может изменяться в соответствии с потребностями записи.

[Высокая]:

Режим самой высокой чувствительности записи – подходит для конференций с большим числом присутствующих и записи звука на расстоянии или низкого уровня громкости.

[Средняя]:

Подходит для записи на встречах и семинарах с небольшим числом присутствующих.

[Низкая]:

Режим самой низкой чувствительности – подходит для диктовок.

- Если вы хотите получить запись голоса без помех, установите чувствительность микрофона [**Чувств. микроф.**] в положение [**Низкая**] и во время записи держите встроенный стереомикрофон вблизи губ говорящего (5-10 см).

Режим записи

Диктофон может записывать в формате линейной PCM. Возможна запись с высоким разрешением, с высокой частотой дискретизации и высокой битовой скоростью передачи, равной или превосходящей такую для музыкального компакт-диска. Кроме того, диктофон поддерживает форматы MP3 и WMA.

1 Выберите формат записи.

[PCM]:

Это аудиоформат без сжатия, который используется в музыкальных компакт-дисках и т.п.

[MP3]:

MP3 – это международный стандарт, установленный рабочей группой ISO (Международной организации по стандартизации).

[WMA]:

Это метод сжатия аудиоданных, который разработан Microsoft Corporation в США.

2 Выберите качество записи.

[PCM]: [48kHz/16bit] или [44,1kHz/16bit]

[MP3]: [320kbps] до [128kbps]

[WMA]: [ST XQ],[ST HQ],[ST SP],[HQ],[SP],[LP]

- Если вы хотите получить разборчивую запись встречи или лекции, не используйте [LP] в качестве значения Режим записи.
- При использовании внешнего монофонического микрофона, когда установлен режим [**Режим записи**] для записи стерео сигнала, звук будет записываться только в левом (L) канале.

Выберите метод регулировки уровня записи [Уровень записи] (для модели DM-550)

Можно выбрать автоматическую регулировку уровня записи или установить его вручную.

[Вручную]:

Запись выполняется с ручной регулировкой уровня записи.

[Авто]:

Запись выполняется с автоматической регулировкой уровня записи. Это полезно, когда вам нужно записывать без предварительной подготовки.

Отрегулируйте уровень записи:

Если устройство находится в режиме записи или в режиме паузы, чтобы отрегулировать уровень записи, нажмите кнопку ►► или ◀◀.

- Если выбрана настройка уровня записи [**Авто**], уровень записи регулируется в автоматическом режиме. Чтобы использовать функцию регулировки уровня записи, выберите ручную настройку [**Вручную**].
- Если выбрана ручная регулировка уровня записи [**Вручную**] то функция ограничения уровня записи отключена. Если отображается символ [**Пределы.уровень**], записываемый звуковой сигнал будет искажен. Установите такой уровень записи, при котором символ [**Пределы.уровень**] не отображается.

- Символ **[Предельн.уровень]** может отображаться даже в тех случаях, когда индикатор уровня записи не достигает правого края. Если искаженные звуки не исчезают даже после настройки уровня звукозаписи, следует изменить чувствительность микрофона (☞ стр.47) и повторно наладить настройки уровня записи.
- При записи сигнала с высоким уровнем громкости даже при настройке уровня записи **[Авто]** могут быть записаны шумы.
- Уровень записи можно регулировать в диапазоне от **[01]** до **[16]**. Чем больше число, тем выше уровень записи и тем дальше положение индикатора уровня.

Зум микрофона

В направленном микрофоне используется технология компании DiMAGIC (DiMAGIC Co., Ltd.) DiMAGIC Virtual Microphone (DVM). DVM – это система восприятия звука, которая позволяет осуществлять запись с фокусировкой на звук в любом направлении. Технология DVM, с помощью которой можно выполнять как широкую стереозапись, так и высоконаправленную запись, представляет собой самую современную методику контроля направления с использованием одного микрофона.

[Зум]:

Монофоническая запись с высокой степенью направленности.

[Узко]:

Запись направленного стереозвука.

[Широко]:

Запись с расширенной стереобазой.

[ВЫКЛ]:

Отключает эту функцию.

Фильтр н.част.

Диктофон имеет функцию фильтра низких частот (Low Cut Filter), позволяющую подавлять низкочастотные звуковые помехи и записывать голос более четко. Эта функция уменьшает помехи от работы систем воздушного кондиционирования, проекторов и другие подобные помехи.

[ВКЛ]: Включает функцию фильтра низких частот.

[ВЫКЛ]: Отключает эту функцию.

VCVA

Когда микрофон определяет, что уровень звука достиг предварительно установленного уровня, встроенная функция голосовой активации записи (VCVA) автоматически начнет запись и остановит ее, когда уровень звука станет ниже. Функция VCVA увеличивает время записи и экономит память, останавливая диктофон в периоды молчания, что делает воспроизведение более эффективным.

[ВКЛ]: Включает функцию VCVA. Начало записи в режиме VCVA.

[ВЫКЛ]: Отключает эту функцию.

Продолжение записи в нормальном режиме.

Настройка запуска/прекращения уровня срабатывания:

1 Нажмите кнопку **REC** для начала записи.

- Когда уровень звука станет ниже установленного значения, запись автоматически перейдет в режим паузы приблизительно через 1 секунду, и на дисплее появится сообщение **[Ожидание]**. Сигнал индикации записи загорается, когда начинается запись, и мигает в режиме паузы.

2 Нажимая кнопки ►►► и ◀◀◀, отрегулируйте уровень звука, при котором запись должна начинаться или прекращаться.

- Уровень звука для паузы может устанавливаться на 15 различных значений.
 - Чем больше это значение, тем выше чувствительность к звуку. При самом большом значении запись начнется даже при очень слабом звуке.
- Измеритель уровня (изменяется в соответствии с громкостью записываемого звука)
 - Стартовый уровень (перемещается вправо/влево в соответствии с установленным уровнем)
 - Стартовый уровень/Уровень записи кнопка переключателя (Только когда [VCVA]:[ВКЛ], [Уровень записи]:[Вручную] установлен, оно будет показано.)
- Для изменения уровня записи нажмите кнопку **F1** во время записи VCVA. Уровень записи может быть настроен.



- Уровень звука активации начала/окончания записи также зависит от выбранной чувствительности микрофона (см. стр.47).
- Если уровень активации не будет отрегулирован в течение 2 секунд, дисплей вернется к предыдущему уровню.

- Если окружающим шум слишком громкий, чувствительность VCVA можно настроить в соответствии с ситуацией записи.
- Рекомендуется предварительно проверить работу функции и настроить уровень звука активации для обеспечения успешной записи.

Установка наблюдения при ожидании в режиме голосовой активации:

Если в режиме голосовой активации для параметра [Ожидание] в меню установлено значение [ВКЛ], то после перехода в режим ожидания звук в наушниках не слышен. При прослушивании записываемого звука через наушники по наличию или отсутствию звука можно определить, ведется ли звукозапись.

[ВКЛ]:

Включает Режим ожидания монитора.

[ВЫКЛ]:

Отключает эту функцию.

Таймер записи

Описаны в “Запись по таймеру [Таймер записи]” (см. стр.60).

Сцена записи

Описаны в “Выбор сцены записи в меню [Сцена записи]” (см. стр.62).

🔊 **Воспроизведение**

Шумоподавление [Noise Cancel]

Если записываемый звук плохо слышен из-за шумной обстановки, отрегулируйте установку уровня подавления шумов.

[Сильно] [Слабо]:

Включает функцию подавления шумов. Шум будет снижен и качество звука файла будет улучшено.

[ВЫКЛ]:

Отключает эту функцию.

- Если для **[Шумоподавление]** установлено значение **[Слабо]** или **[Сильно]**, то голосовой фильтр **[Голос. фильтр]**, **[EUPHONY]** и **[Скорость]** функция уменьшения/увеличения скорости воспроизведения не будет работать. Чтобы использовать эти функции, установите для **[Шумоподавление]** значение **[ВЫКЛ]**.

EUPHONY

В данном диктофоне используется **[EUPHONY MOBILE]**, новейшая система объемного звука, в которой сочетается коррекция полосы частот, технология расширения и технология обработки виртуального источника звука. В добавление к естественному широкому ощущению, которое оставляет записанный звук, этот диктофон обладает особенностями, благодаря которым слушатели не испытывают чувства стесненности или замкнутого пространства, а также не устают от слишком сильного пространственного звучания. Более того, слушатели менее всего склонны испытывать ощущения, вызываемые стесненным или закрытым пространством, или чувство усталости от звучания слишком большого пространства. Можно выбрать один из четырех уровней **[EUPHONY]**, согласно вашим предпочтениям.

[Сильно]:

В этом режиме подчеркиваются нижние звуковые регистры.

[Широко]:

В этом режиме создается ощущение расширенного пространства.

[Естественно]:

В этом режиме производится коррекция и расширение акустического поля, характерные для естественного звука.

[ВЫКЛ]:

Отключает эту функцию.

- При выборе **[Скорость]** (☞ Стр.51), **[Шумоподавление]** (☞ Стр.50) и **[Голос. фильтр]** **[EUPHONY]** недоступна.

Голос. фильтр [Voice Filter]

В диктофоне имеется функция голосового фильтра, позволяющая обрезать звуки низкочастотной и высокочастотной тональности во время нормального, быстрого или медленного воспроизведения и обеспечивающая таким образом более чистое воспроизведение.

[ВКЛ]:

Включает функцию голосового фильтра.

[ВЫКЛ]:

Отключает эту функцию.

- Функция **[Шумоподавление]** и **[EUPHONY]** не будет работать, если для фильтра **[Голос. фильтр]** установлено значение **[ВКЛ]**. Чтобы использовать эту функцию, установите для **[Голос. фильтр]** значение **[ВЫКЛ]**.

Режим воспр. [Play Mode]

Вы можете выбрать режим воспроизведения, который соответствует вашим предпочтениям.

Выберите желаемый диапазон воспроизведения:

1 Выберите область воспроизведения **[Зона воспроиз.]**.

2 Выберите **[Файл]**, **[Папка]** или **[Все]**.

[Файл]:

Выбирает текущий файл.

[Папка]:

Выбирает текущую папку.

[Все]:

Выбирает все файлы во внутренней памяти.

Выберите желаемый режим воспроизведения:

1 Выберите [Повтор] или [Случайно].

[Повтор]:

Устанавливает режим повтора воспроизведения.

[Случайно]:

Устанавливает режим случайного воспроизведения.

2 Выберите [ВКЛ] или [ВЫКЛ].

[ВКЛ]:

Включает функцию повторного или случайного воспроизведения.

[ВЫКЛ]:

Отключает эту функцию.

- В режиме [Файл], когда воспроизведение достигает конца последнего файла в папке, на экране дисплея в течение 2 секунд мигает [Конец файла], и диктофон останавливается на начале последнего файла.
- В режиме [Папка], когда воспроизведение достигает конца последнего файла в папке, на экране дисплея в течение 2 секунд мигает [Конец файла], и диктофон останавливается на начале первого файла в папке.
- В режиме [Все], после завершения воспроизведения последнего файла в папке, диктофон начнет воспроизведение первого файла в следующей папке. Когда воспроизведение достигнет конца последнего файла в диктофоне, на экране дисплея в течение 2 секунд будет мигать [Конец файла], и диктофон остановится на начале первого файла в диктофоне.

Скорость [Play Speed]

Вы можете изменять скорость воспроизведения файла от [0,5] до [2] относительно нормы. Изменяйте скорость в соответствии с Вашими потребностями, например: прослушивание записи встречи на быстрой скорости или повторение материала, который Вы не уловили на языковом уроке, на медленной скорости. Тональность будет настроена автоматически цифровым способом, обеспечивая естественное звучание голоса.

1 Выберите [Замедленно] или [Ускоренно].

2 Установки скорости воспроизведения.

Когда выбран [Замедленно]:

Скорость с интервалом в 0,05 раз может быть выбрана между [x0,50] и [x0,95].

Когда выбран [Ускоренно]:

Скорость с интервалом в 0.05 раз может быть выбрана между [x1,05] и [x2,00].

Изменение скорости воспроизведения:

- 1 Нажмите кнопку **PLAY ▶** или **OK** чтобы начать воспроизведение.
- 2 Нажимайте кнопку **PLAY ▶** для установки скорости воспроизведения.

- Каждый раз с нажатием кнопки **PLAY ▶** происходит переключение скорости воспроизведения.
- Установленная скорость воспроизведения сохраняется, даже если диктофон был остановлен. В следующий раз воспроизведение начнется с этой скоростью.

Нормального воспроизведение:

Воспроизведение на нормальной скорости.

Медленное воспроизведение:

Скорость воспроизведения понижается, и на экране появляется индикация [Ⓜ] (по умолчанию 0,75 от нормальной скорости)

Быстрое воспроизведение:

Скорость воспроизведения повышается, и на экране включается индикация [F] (по умолчанию в 1,50 раза быстрее обычной скорости).

Ограничения по воспроизведению на удвоенной скорости:

При некоторых значениях таких параметров файла, как частота дискретизации и скорость передачи, некоторые функции могут быть недоступны. В этом случае необходимо понизить скорость воспроизведения.

- Так же как и в режиме нормального воспроизведения, в режимах медленного и быстрого воспроизведения вы можете остановить воспроизведение, перейти к началу файла или вставить индексную пометку (☞ стр.38).
- Медленное воспроизведение или быстрое воспроизведение доступно, даже если включен [Голос. фильтр] (☞ стр.50).
- Медленное воспроизведение или быстрое воспроизведение недоступно, если включена функция [Шумоподавление] (☞ стр.50) или [EUPHONY] (☞ стр.50).

4

Метод настройки меню

Пропуск

Данная функция позволяет быстро переходить вперед (перемотка вперед) или назад (перемотка назад) на новую позицию в воспроизводимом файле с заданным шагом. Эта функция удобна, когда необходимо быстро перейти на другую позицию воспроизведения или повторно воспроизвести короткие фразы.

1 Выберите [Пропуск вперед] или [Пропуск назад].

2 Установите интервал пропуска.

Когда выбран [Пропуск вперед]:

[Файл пропуск] [10сек пропуск]

[30сек пропуск] [1мин пропуск]

[5мин пропуск] [10мин пропуск]

Когда выбран [Пропуск назад]:

[Файл пропуск] [1сек пропуск] –

[5сек пропуск] [10сек пропуск]

[30сек пропуск] [1мин пропуск]

[5мин пропуск] [10мин пропуск]

Воспроизведение вперед/назад с пропуском:

1 Нажмите кнопку PLAY▶ или ОК, чтобы начать воспроизведение.

2 Нажмите кнопку ►►► или ◀◀◀.

- Диктофон выполнит быстрый переход вперед (перемотка вперед) или быстрый переход назад (перемотка назад) с заданным интервалом и начнет воспроизведение.
- Если в файле имеется индексная или временная пометка или пометка позиции завершения воспроизведения ближе точки окончания установленного шага, диктофон выполнит переход вперед/назад на позицию такой пометки.

Будильник

Описаны в “Функция сигнального воспроизведения [Будильник]” (☞ стр.64).

Сцена воспр.

Описаны в “Установки Сцены воспроизведения [Сцена воспр.]” (☞ стр.66).

Экран/Звук

Подсветка [Backlight]

По умолчанию подсветка дисплея включена. Дисплей останется освещенным приблизительно 10 сек (исходная установка), если на диктофоне нажата кнопка.

1 Выберите [Время подсветки] или [Яркость].

2 Установите время подсветки.

[ВЫКЛ]:

Отключает эту функцию.

[5сек] [10сек] [30сек] [1мин]:

Включает функцию подсветки.

3 Установите яркость.

[Высокая] [Низкая]:

Задаёт промежуток времени, в течение которого работает подсветка.

Контраст [Contrast]

Контрастность дисплея может быть установлена на один из 12 уровней. Контрастность дисплея может быть установлена на уровень от **[01]** до **[12]**.

Индикатор

Вы можете настроить светодиод таким образом, чтобы индикация LED не включалась.

[ВКЛ]:

Подсветка светодиода будет включена.

[ВЫКЛ]:

Подсветка светодиода будет выключена.

Сигнал [Beep]

Сигналы оповещают о нажатии кнопок и предупреждают об ошибках. Системные звуковые сигналы могут быть отключены.

[Громкость 03]:

Повышение громкости звуковых сигналов.

[Громкость 02]:

Восстановление обычного уровня громкости звуковых сигналов.

[Громкость 01]:

Понижение громкости звуковых сигналов.

[ВЫКЛ]:

Отключение звуковых сигналов

Язык (Lang)

Для этого диктофона можно выбрать язык дисплея.

[English] [Français] [Deutsch] [Italiano]

[Español] [Русский]:

Звуковая справка

Описаны в “Звуковая справка [Голос. подск.]” (см. стр.68).

Вступление (для модели DM-550)

Коснувшись курсором имени файла в папке, можно прослушать первые несколько секунд звукозаписи. Эту функцию удобно использовать при поиске файлов.

[10сек]:

Воспроизводятся первые 10 секунд звукового файла.

[5сек]:

Воспроизводятся первые 5 секунд звукового файла.

[3сек]:

Воспроизводятся первые 3 секунды звукового файла.

[ВЫКЛ]:

Отключение этой настройки.

Подменю

Выбор памяти

Когда в диктофон вставлена карта памяти microSD вы можете выбрать, выполнять ли запись во встроенную флэш-память или на карту microSD (☞ стр.22).

[Встроенная]: Встроенная.

[Карта microSD]: Карта microSD .

Изменение режима энергосбережения

[Power Save]

Не страшно, если вы забудете выключить питание. Если диктофон находится в режиме остановлено более 10 минут (исходная установка), в то время как питание включено, питание будет выключено.

[5 мин] [10 мин] [30 мин] [1 час]:

Задайте время в минутах до отключения питания.

[ВЫКЛ]:

Отключает эту функцию.

- При нажатии любой кнопки, счет истекшего времени таймера отключения питания начинается снова.

Изменение имени папки [Folder Name]

Вы можете изменять имена папок с Folder **A** по Folder **E** предназначенных для аудиозаписи, на имена, предустановленные в шаблоне Вы также можете изменять имена папок, зарегистрированные в шаблоне, с помощью "Olympus Sonority".

[Установки]:

Задает имя папки из предустановленного шаблона.

Время и дата

Описаны в "**Установка времени и даты [Время и дата]**" (☞ стр.20).

Класс USB [USB Settings]

Описаны в "**Изменение класса USB [Установки USB]**" (☞ стр.69).

Сброс [Reset Settings]

При этом выполняется возврат установок функций к исходным значениям (заводские установки по умолчанию).

[Старт]:

Возвращает установки к исходным значениям.

[Отмена]:

Выполняет возврат в [Подменю].

- После сброса значений защищенных от сброса установки времени и числа файлов не вернуться к исходным значениям.

Установки меню после сброса (исходные установки):

Запись:

[Чувств. микр.]	[Средняя]
[Режим записи]	
[Формат файла]	[WMA]
[Качество записи]	[ST XQ]
[Уровень записи]	[Авто]
[Зум микрофона]	[ВЫКЛ]
[Фильтр н.част.]	[ВЫКЛ]
[VCVA]	
[Вкл/Выкл]	[ВЫКЛ]
[Ожидание]	[ВЫКЛ]

Воспроизвед-е:

[Шумоподавление]	[ВЫКЛ]
[EUPHONY]	[ВЫКЛ]
[Голос. фильтр]	[ВЫКЛ]
[Режим воспр.]	
[Зона воспроиз.]	[Файл]
[Повтор]	[ВЫКЛ]
[Случайно]	[ВЫКЛ]
[Скорость]	
[Замедленно]	[x0,75 Play]
[Ускоренно]	[x1,50 Play]
[Пропуск]	[Файл пропуск]

Экран/Звук:

[Подсветка]	[Время подсветк]	[10сек]
[Яркость]	[Низкая]	
[Контраст]	[Уровень 06]	
[Индикатор]	[ВКЛ]	
[Сигнал]	[Громкость 02]	
[Язык(Lang)]	[English]	
[Голос. подск.]		
[Вкл/Выкл]	[ВКЛ]	
[Скорость]	[Скорость 3]	
[Громкость]	[Громкость 03]	
[Вступление]	[ВЫКЛ]	

Подменю:

[Выбор памяти]	[Встроенная]
[Эконом энергии]	[10 мин]
[Имя папки]	[Первоначальная настройка]
[Установки USB]	
[Соедин. USB]	[ПК]
[Класс USB]	[Класс хранения]

Форматирование

Описаны в “**Форматирование диктофона [Форматирование]**” (см. стр.71).

Инфо о памяти

Оставшаяся емкость для записи и общая емкость носителя записи может отображаться на экране меню.

- Когда карта памяти microSD не вставлена, отображается только информация для встроенной памяти.
- Размер области домена, где используются файлы администрирования, используемые диктофоном, включен в остаточную емкость носителя записи. Что касается карт microSD, то в добавление к этому домену администрирования добавляется также область домена администрирования самой карты microSD. Из-за этого отображаемая остаточная емкость будет меньше чем номинальная емкость карты, однако это не является отклонением от нормы.

Инфо о системе [System Info.]

Вы можете ознакомиться с системной информацией диктофона на экране меню. На дисплее отображается [Model] (наименование модели), [Модель] (Model Name), [Версия] (версия системы) [Серийный No] (серийный номер).

Изменение порядка файлов [Замена]

Вы можете переместить файл в папку, чтобы изменить порядок воспроизведения. Сначала выберите папку воспроизведения. Сначала выберите папку (файл), для которой (которого) Вы хотите изменить порядок воспроизведения. Порядок воспроизведения файлов может быть изменен с помощью программного обеспечения "Olympus Sonority".

4

Метод настройки меню

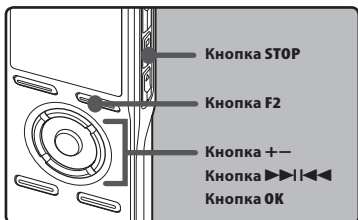

- 1 Выберите папку, в которой вы хотели бы изменить порядок следования композиций (встр. 24 для стр. 27).
- 2 Выберите опцию [Заменить] из списка [Файл].
 - Подробная информация о настройках меню находится на стр. 44, 45.
- 3 Нажатием кнопки + или – выберите файл, который Вы хотите переместить.



- 4 Нажатием кнопки OK или >>>.
 - Курсор мигает, показывая, что этот файл можно переместить.



- 5 Нажатием кнопки + или – выберите место, куда Вы хотите переместить файл.



- 6 Нажмите кнопку OK для подтверждения установки.

- Если есть другие файлы, которые Вы хотите переместить, повторите шаги с 3 по 6.
- Нажатие на кнопку <=> вместо кнопки OK отменяет изменение установок с возвратом на предыдущий экран.



- 7 Для завершения установки параметров нажмите кнопку F2 или STOP.

Перемещение/копирование файлов [Перемещ/удал-е] (Для модели DM-550)

Файлы, сохраненные на внутренней памяти или на карте microSD могут быть перемещены или копированы на носителях памяти. Файлы также могут быть перемещены и копированы из одного носителя памяти на другой.

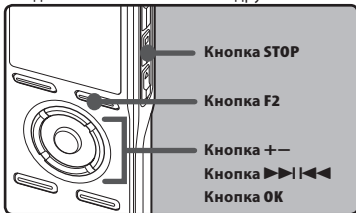

- 1 Выберите папку, где расположен файл, предназначенный для перемещения или копирования
- 2 Выберите [Перемещ/удал-е] из списка [Файл].
 - Подробная информация о настройках меню находится на стр. 44, 45.
- 3 Используйте кнопки + и – для выбора нового расположения файла, предназначенного для перемещения или копирования.



[перем > память]:

Переместите файл во внутреннюю память, на карту microSD или в другую папку внутренней памяти.

[копир > память]:

Копируйте файл во внутреннюю память, на карту microSD или в другую папку внутренней памяти.

[перем > microSD]:

Переместите файл во внутреннюю память, на карту microSD или в другую папку карты microSD.

[копир > microSD]:

Копируйте файл во внутреннюю память, на карту microSD или в другую папку карты microSD.

4 Нажатием кнопки OK или >>>.

- На дисплее отображаться [Переместить].



5 Используйте кнопки + и – для выбора количества файлов, предназначенных для перемещения или копирования.

[1 файл]: Выберите только нужный вам файл.

[выбранный файл]: Выберите несколько файлов.

[все файлы]: Выберите все файлы в папке.

6 Нажмите OK или кнопку >>> для перемещения к соответствующей настройке.

При выборе [1 файл]:

- 1 Используйте кнопки + и – для выбора файлов, предназначенных для перемещения или копирования.
- 2 Нажмите кнопку **OK** для выбора желаемого файла. перейдите к шагу 8.

При выборе [выбранн. файлы]:

- 1 Используйте кнопки + и – для выбора файлов, предназначенных для перемещения или копирования.
- 2 Нажмите **OK** или кнопку **▶▶▶** для пометки выбранных файлов.



При выборе [все файлы]:

При выборе всех файлов, все находящиеся в папке файлы будут автоматически отмечены и устройством перейдет на экран [Папка перемещ.]

7 Нажмите кнопку F2.

На экране появится сообщение [Папка перемещ.].

8 Используйте кнопки ▶▶▶, |◀◀◀ или кнопки +, – для выбора желаемой папки, в которую файлы будут перемещены или скопированы.

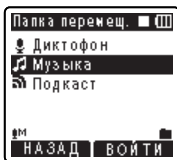

9 Нажмите кнопку F2.

- На экране появится сообщение [Перемещение!] или [Копирование!], начнется процесс перемещения или начнется процесс копирования

или копирования файлов. Во время процесса перемещения или копирования, состояние будет показываться в процентах. Процесс завершен при появлении сообщения [Файл(ы) перемещен(ы)] или [Файл(ы) скопирован(ы) (microSD)].

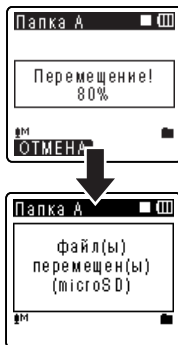

Примечания

- Диктофон не может производить запись при недостаточном количестве свободной памяти.
- Диктофон не может производить копирование и перемещение, когда количество файлов превосходит 999.
- Не извлекайте батареи во время копирования или перемещения файлов, это может привести к повреждению данных.
- Файл не может быть скопирован или перемещен в пределах одной папки.
- При отмене операции во время копирования или перемещения действенным остается только файл, предназначенный для копирования или перемещения, остальные файлы становятся неэффективными.
- Заблокированные файлы останутся таковыми после перемещения или копирования.
- Файлы DRM не могут быть скопированы или перемещены.
- Невозможно копирование или перемещение файлов непосредственно в папку [Диктофон].

Разделение файлов на фрагменты [Разделение] (Для модели DM-550)

Записанные с помощью диктофона файлы типа PCM не могут быть разделены. Для более доступной организации и редактирования, предусмотрена возможность разделения файлов с большим объемом и длительностью.

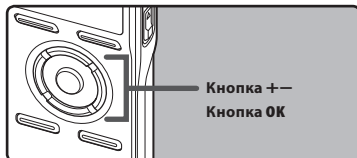

1 Выбрать файл PCM, предназначенный для разделения, воспроизвести либо перемотать файл и остановить на положении, в котором файл должен быть разделен.

- Файлы, записанные в режиме [PCM48k] или [PCM44,1k] являются файлами формата PCM.

2 При появлении окна файла выбрать функцию [Разделение] в меню [Файл].

- Подробная информация о настройках меню находится на стр. 44, 45.



3 Нажать кнопку + для выбора функции [Старт], затем нажать ОК для подтверждения.

- На экране отобразится сообщение [Файл разделяется!], и начнется процесс разделения файла. Процесс разделения будет завершен при появлении сообщения [Разделение файла завершено].



4

Метод настройки меню

Примечания

- Разделение невозможно при отображении списка файлов.
- Устройство не может разделять файлы, если их количество в папке превышает 999.
- Заблокированные файлы не могут быть разделены.
- После разделения первоначальный файл будет переименован в [Имя файла_1.WAV], новый файл будет носить имя [Имя файла_2.WAV].
- При очень малой длительности файл не может быть разделен, даже если он имеет формат PCM.
- Не извлекайте батареи во время перемещения или копирования, это может привести к повреждению данных.

Запись по таймеру [Таймер записи]

Запись по таймеру является функцией, предназначенной для выполнения записи в установленное время. Вы можете запрограммировать до 3 желаемых настроек (Preset 1-3) ([Вкл/Выкл], [Дата], [Время], [Режим записи], [Папка] и [Чувств. микр.]).

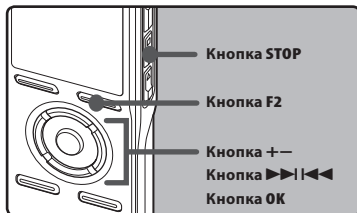

1 Выберите функцию [Таймер записи] в меню [Запись].

- Подробная информация о настройках меню находится на стр. 44, 45.

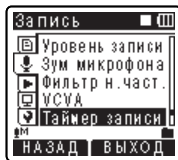

2 Нажатием кнопки + или - выберите номер предварительной настройки.

- Нажмите кнопку >>>|<<< чтобы вызвать на экран индикацию [Дата] и [Время] для предварительной настройки, на которую указывает курсор.



3 Нажмите кнопку ОК.

4 Нажмите кнопку + или -, чтобы выбрать позицию для установки.

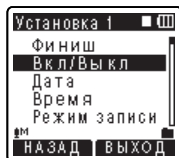

- Выберите пункты, которые Вы желаете установить, из настроек [Вкл/Выкл], [Дата], [Время], [Режим записи], [Папка], и [Чувств. микр.]. Выберите [Финиш], чтобы завершить установку и вернуться к экрану выбора номера предварительной настройки в шаге 2.

5 Нажмите кнопку ОК или >>>, чтобы перейти к соответствующей установке.

Установка [Вкл/Выкл]:

- 1 Нажатием кнопки + или - выберите [ВКЛ] или [ВЫКЛ].

[ВКЛ]: Установка применяется.

[ВЫКЛ]: Установка не применяется.

- 2 Нажмите кнопку ОК, чтобы выйти из экрана выбора [Вкл/Выкл].

Установка [Дата]:

- 1 Нажатием кнопки + или - выберите [Однократно], [Каждый день], или [Каждую неделю].

[Однократно]: Выполняет запись один раз в установленное время.

[Каждый день]: Выполняет запись каждый день в установленное время.

[Каждую неделю]: Выполняет запись в установленное время в заданный день недели.

Выберите [Каждую неделю] и нажмите кнопку ОК, чтобы перейти к выбору [Дата]. Нажатием кнопки + или - выберите желаемый день недели.

- 2 Нажмите кнопку ОК, чтобы выйти из экрана выбора [Дата].

Установка [Время]:

- 1 Используйте кнопку ►► или ◀◀ для выбора "Час" и "Мин." в меню [Время старта] и для выбора "Час" и "Мин." в меню [Время остан.].
- 2 Для установки нажмите кнопку + или –.
- 3 Нажмите кнопку **OK**, чтобы выйти из экрана выбора [Время].

Установка [Режим записи]:

Запись по таймеру начнется в установленном режиме [Режим записи], в независимости от текущего режима записи (☞ стр.47).

- 1 Нажатием кнопки + или – выберите режим записи.
- 2 Нажатием кнопки **OK** или ►►.
- 3 Используйте кнопки + и – для выбора размера записи.
- 4 Нажмите кнопку **OK**, чтобы выйти из экрана выбора Режим записи.

Установка [Папка]:

- 1 Используйте кнопки + и – для выбора места назначения для сохранения файла (Память) (Для модели DM-550).
- 2 Нажмите **OK** или кнопку ►► для перехода к выбору [Папка].
- 3 Используйте кнопки + и – для выбора места назначения для сохранения файла (Папка).
- 4 Нажмите кнопку **OK**, чтобы выйти из экрана выбора [Папка].

Установка [Чувств. микр.]:

Запись по таймеру начнется в заданном режиме чувствительности микрофона, в независимости от текущей настройки чувствительности микрофона (☞ стр.47).

- 1 Нажатием кнопки + или – выберите [Высокая], [Средняя], или [Низкая].
- 2 Нажмите кнопку **OK**, чтобы выйти из экрана выбора [Чувств. микр.].

6 Завершение установки.

- 1 Нажатием кнопки + или – выберите позицию [Финиш].
- 2 Нажмите кнопку **OK** завершите установку.

Запрограммированные установки будут заданы и экран вернется в меню выбора номера предварительной настройки.

Если установка [ВКЛ/ ВыКЛ] настроена на [ВКЛ], на экране появится индикация **ON**.

- а При выборе функции [ВКЛ].



Чтобы выполнить установки для других номеров предварительной настройки, повторите шаги с 2 по 6. При нажатии кнопки ►► в функции Выбрать в Расширенном меню производится подтверждение выбранных установок.

7 Используйте кнопку F2 или STOP ■ для завершения выбора установок.

- На дисплее отображаться ☺.

Примечания

- Если диктофон используется в предварительно установленное время, запись по таймеру начнется сразу после остановки диктофона.
- Запись по таймеру начнется в заданное время, даже если питание диктофона выключено или диктофон установлен в режим Hold.
- Если для всех трех предварительных настроек для записи по таймеру задано одно и то же время начала записи, [Установка 1] имеет самый высокий, [Установка 3] – самый низкий уровень приоритета.
- Если время начала записи по таймеру и время сигнального воспроизведения (☞ стр.64) установлены на одинаковые значения, приоритет отдается записи по таймеру.
- Если заряд батареек закончится во время выполнения записи по таймеру диктофон остановит запись. Проверьте заряд батареек перед началом записи по таймеру.

- Если [Время и дата] установлены неправильно, Вы не сможете установить желаемое время для записи по таймеру, поэтому перед установкой записи по таймеру убедитесь в том, что настройки для [Время и дата] выполнены корректно. Если настройки выполнены неправильно, переустановите [Время и дата] (см. стр.20).
- Когда карта microSD выбрана в качестве носителя записи при отсутствии самой карты microSD в диктофоне, файл будет записан в папку [Папка A] внутренней памяти.

Выбор сцены записи в меню [Сцена записи]

Для соответствия фону и условиям записи, установки сцены записи могут быть выбраны из списка шаблонов [Диктовка], [Конференция], [Лекция]. Установки сцены также могут быть настроены индивидуально по выбору пользователя.

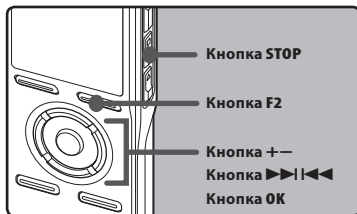

1 Выбрать [Сцена записи] в [Запись].

- Подробная информация об установках меню находится на стр. 44, 45.

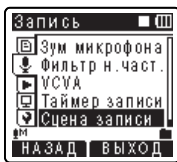

2 Нажмите кнопку + или -, чтобы выбрать позицию для установки.



3 Нажмите OK или кнопку >>> для подтверждения настроек.

При выборе [Выбор сцены]:

- 1 Используйте кнопки + и - для выбора нужной сцены.
- 2 Нажмите OK для завершения установки.
 - Для подтверждения соответствующей установке сцены используйте кнопки + и - в меню [Выбор сцены], чтобы выбрать нужную настройку, затем нажмите кнопку >>> для подтверждения в меню подтверждение установки, нажмите кнопку F1 для возврата в меню [Выбор сцены].
 - Когда диктофон остановлен, нажатие и удержание кнопки F2 возвращает экран в меню [Выбор сцены].



При выборе [Сохран. сцену]:

Помимо шаблонов [Сцена записи], находящихся в меню, вы можете выбрать, настроить и сохранить в диктофоне ваши индивидуальные сцены.

- ① Используйте кнопки + и - для выбора установок [Пользов.], которые вы хотите сохранить.
- ② Нажмите **OK** для завершения установок.



- 4 Нажмите **F2** или кнопку **STOP** для завершения установок.

Шаблоны для установки Сцены записи

В меню [Выбор сцены] вы можете выбрать из трех шаблонов ту сцену, которая наиболее соответствует условиям, в которых производится запись. Установки записи для соответствующих сцен являются следующими.

Установки записи	Сцена записи			
	ВЫКЛ	Диктовка	Коференция	Лекция
[Чувств. микро.]	Средне	Слабо	Средне	Высокая
[Режим записи]	ST XQ	HQ	ST XQ	ST XQ
[Уровень записи]	Авто	Авто	Авто	Авто
[Зум микрофона]	Выкл.	Выкл.	Широко	Зум
[Фильтр н.част.]	Выкл.	ВКЛ	ВКЛ	ВКЛ
[VCVA]	Выкл.	Выкл.	Выкл.	Выкл.
[Ожидание]	ВКЛ	ВКЛ	ВКЛ	ВКЛ

Функция сигнального воспроизведения [Будильник]

Функция сигнального воспроизведения воспроизводит выбранный файл в заранее установленное время.

Вы можете запрограммировать до 3 желаемых настроек (Preset 1-3) ([Вкл/Выкл], [Дата], [Время старта], [Громкость], [Звук сигнала] и [Воспр. файл]).

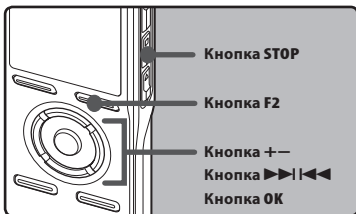

1 Выберите [Будильник] в [Воспроизвед-е] воспроизведения.

- Подробная информация об установках меню находится на стр. 44, 45.

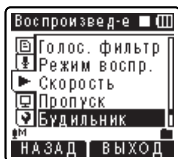

2 Нажатием кнопки + или - выберите номер предварительной настройки.

- Нажмите кнопку >>> чтобы вызвать экран индикацию [Дата] и [Время старта] для предварительной настройки, на которую указывает курсор.



3 Нажмите кнопку OK.

4 Нажмите кнопку + или -, чтобы выбрать позицию для установки.

- Выберите пункты, которые вы желаете установить, из настроек [Вкл/Выкл] [Дата] [Время старта] [Громкость] [Звук сигнала], и [Воспр. файл].
- Выберите [Финиш], чтобы завершить установку и вернуться к экрану выбора номера предварительной настройки в шаге 2.



5 Нажмите кнопку OK или >>>, чтобы перейти к соответствующей установке.

Установка [Вкл/Выкл]:

- 1 Нажатием кнопки + или - выберите [ВКЛ] или [ВЫКЛ].
[ВКЛ]: Установка применяется.
[ВЫКЛ]: Установка не применяется.
- 2 Нажмите кнопку OK, чтобы выйти из экрана выбора [Вкл/Выкл].

Установка [Дата]:

- 1 Нажатием кнопки + или - выберите [Однократно], [Каждый день], или [Каждую неделю].
[Однократно]: Сигнальное воспроизведение будет выполнено только один раз в заданное время.
[Каждый день]: Сигнальное воспроизведение будет выполняться в заданное время каждый день.
[Каждую неделю]: Выполняет сигнальное воспроизведение в установленное время в заданный день недели.

Выберите [**Каждую неделю**] и нажмите кнопку **OK** или **▶▶▶**, чтобы перейти к выбору [**Дата**]. Нажатием кнопки **+** или **-** выберите желаемый день недели.

- Нажмите кнопку **OK**, чтобы выйти из экрана выбора [**Дата**].

Установка [Время старта]:

- Используйте кнопку **▶▶▶** или **◀◀◀** для выбора "Час" и "Мин." в меню [**Время старта**] и для выбора "Час" и "Мин." в меню [**Время остан.**]
- Для установки нажмите кнопку **+** или **-**.
- Нажмите кнопку **OK**, чтобы выйти из экрана выбора [**Время старта**].

Установка [Громкость]:

- Нажатием кнопки **+** или **-** настройте уровень громкости. Нажмите кнопку **PLAY ▶**, чтобы проверить уровень громкости.
- Нажмите кнопку **OK**, чтобы выйти из экрана выбора [**Громкость**].

Установка [Звук сигнала]:

- Нажатием кнопки **+** или **-** выберите оповещающий сигнал из [**Сигнал 1**], [**Сигнал 2**] и [**Сигнал 3**]. Нажмите кнопку **PLAY ▶**, чтобы проверить оповещающий сигнал.
- Нажмите кнопку **OK**, чтобы выйти из экрана выбора [**Звук сигнала**].

Установка [Воспр. файл]:

- Нажатием кнопки **+** или **-** выберите [**Нет файла**], или [**Выбрать файл**]. [**Нет файла**]: Звучит только оповещающий сигнал. [**Выбрать файл**]: После того, как прозвучит оповещающий сигнал, начнется воспроизведение выбранного файла.
 - При нажатии **OK** или кнопки **▶▶▶** в меню [**Выбор файла**] диктофон перейдет к меню [**Выбор памяти**].

- Выберите тип памяти, в которой находится файл с воспроизведением сигнала и нажмите **OK** или кнопку **▶▶▶**. Диктофон перейдет к установкам папки, в которой находится файл с воспроизведением сигнала.
- Выберите папку, используя кнопки **+** и **-** и нажмите **OK** или кнопку **▶▶▶** для перехода к выбору файла. Аналогично используйте кнопки **+** и **-** для выбора файла.
- Нажмите кнопку **OK** или **▶▶▶**, чтобы выйти из экрана выбора [**Воспр. файл**].

6 Завершение установок.

- Нажатием кнопки **+** или **-** выберите позицию [**Финиш**].
 - Нажмите кнопку **OK** или **▶▶▶** завершите установку.
- Запрограммированные установки будут заданы и экран вернется в меню выбора номера предварительной настройки. Если установка [**Вкл/Выкл**] настроена на [**Вкл**], на экране появится индикация **ON**.
- При выборе функции [**Вкл**]



Чтобы выполнить установки для других номеров предварительной настройки, повторите шаги с 2 по 6. При нажатии кнопки **▶▶▶** в функции **Выбрать** в Расширенном меню производится подтверждение выбранных установок.

7 Используйте кнопки F2 или STOP ■ для завершения установок.

- На дисплее отображается **(ON)**.

Примечания

- Если выбрана установка **[Каждый день]**, оповещающий сигнал будет звучать в заданное время каждый день до тех пор, пока функция сигнального воспроизведения не будет отменена.
- Оповещающий сигнал будет звучать в течение 5 минут и затем прекратится. Даже если был выбран файл для сигнального воспроизведения, во время звучания оповещающего сигнала он автоматически воспроизводиться не будет.
- Если для всех трех предварительных настроек для воспроизведения по таймеру задано одно и то же время начала воспроизведения, **[Установка 1]** имеет самый высокий, а **[Установка 3]** – самый низкий уровень приоритета.
- Если в заданное время диктофон используется или с ним выполняются какие-либо операции, то функция сигнального воспроизведения активироваться не будет.
- Оповещающий сигнал прозвучит в заданное время, даже в том случае, если питание диктофона выключено или он находится в режиме Hold. Диктофон начинает воспроизведение выбранного файла при нажатии любой кнопки и останавливает воспроизведение при нажатии кнопки **STOP**.
- Во время перемещения и удаления файла, а также при извлеченной карте microSD, воспроизведение невозможно и будет звучать только оповещающий сигнал.
- Если время начала записи по таймеру и время сигнального воспроизведения установлены на одинаковые значения, приоритет отдается записи по таймеру.
- В случае форматирования диктофона произойдет также стирание данных оповещающего сигнала, поэтому Вы не сможете установить оповещающий сигнал (см. стр.71). Если данные были удалены по ошибке, подсоедините устройство к компьютеру и с помощью программного обеспечения "Olympus Sonority" копируйте сигнальные звуковые данные в диктофон (см. стр.90).

Установки Сцены воспроизведения [Сцена воспр.]

Записанные с помощью диктофона аудио-файлы и файлы, загруженные с компьютера, могут быть сохранены с выбранными пользователем установками воспроизведения для соответствия желаемым качествам звука и методам воспроизводства.

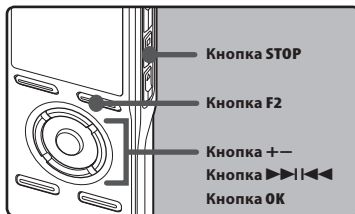

1 Выберите [Сцена воспр.] из [Воспроизвед-е] воспроизведения.

- Подробная информация об установках меню находится на стр. 44, 45.

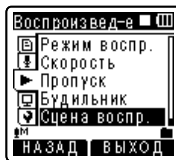

2 Нажмите кнопку + или –, чтобы выбрать позицию для установки.



3 Нажмите ОК или кнопку ►►I для перехода к Установкам.

При выборе функции [Выбор сцены]:

- ① Используйте + и – для выбора желаемой сцены воспроизведения.
- ② Нажмите **ОК** для завершения выбора.
 - После покупки диктофона все установки [Пользов.] от 1 до 5 остаются неизменными. Внесите установки пользователя в [Сохран. Сцену], затем выберите Сцену воспроизведения.
 - Для подтверждения соответствующих установок Сцены воспроизведения используйте + и – в меню [Выбор сцены], чтобы выбрать выбрать позицию, которую вы желаете подтвердить, затем нажмите кнопку ►►I для подтверждения в меню подтвержд. установки. Для выхода из меню подтвержд. установки используйте кнопку **F1**, и экран вернется в меню [Выбор сцены].



При выборе функции [Сохран. Сцену]:

Вы можете сохранить меню установок воспроизведения, которые вы настроили по вашему выбору.

- ① Настройте меню воспроизводства по вашему выбору.
- ② Используйте + и – для выбора установок [Пользов.], которые вы желаете сохранить.
- ③ Нажмите **ОК** для завершения установок.
 - Когда диктофон остановлен, нажатие и удержание кнопки **F2** возвращает экран в меню [Выбор сцены].



4 Нажмите кнопку F2 или STOP ■ для завершения установок.

Звуковая справка [Голос. подск.]

Данная функция обеспечивает голосовые сообщения о рабочих состояниях диктофона. Настройте скорость и уровень громкости сообщений голосовой справки.

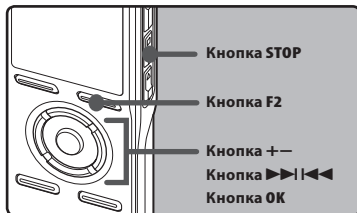

4

Метод настройки меню

1 Выберите [Голос. подск.] из меню [Экран/Звук].

- Подробная информация об установках меню находится на стр. 44, 45.

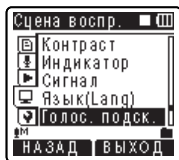

2 Нажмите кнопку + или – чтобы выбрать позицию для установки.

- Выберите пункты, которые Вы желаете установить, из настроек [Вкл/Выкл], [Скорость], и [Громкость].

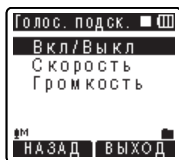

3 Нажмите кнопку ОК или >>>, чтобы перейти к соответствующей установке.

Установка [Вкл/Выкл]:

- 1 Нажатием кнопки + или – выберите [ВКЛ] and [ВЫКЛ].

[ВКЛ]: Звуковая справка будет воспроизводиться.

[ВЫКЛ]: Звуковая справка будет отключена.

- 2 нажмите кнопку ОК для выхода из выбора [Вкл/Выкл].

Установка [Скорость]:

- 1 Нажатием кнопки + или – выберите [Скорость 5], [Скорость 4], [Скорость 3], [Скорость 2], или [Скорость 1].
- 2 Нажмите кнопку ОК, чтобы выйти из экрана выбора [Скорость]

Установка [Громкость]:

- 1 Нажатием кнопки + или – выберите [Громкость 05], [Громкость 04], [Громкость 03], [Громкость 02], или [Громкость 01].
- 2 Нажмите кнопку ОК, чтобы выйти из экрана выбора [Громкость].

4 Нажмите кнопку F2 или STOP ■ для завершения установки.

Примечания

- Когда голосовая справка установлена на [Вкл/Выкл], начальная/завершающая мелодия при включении и выключении питания (см. стр.18) может быть отменена.
- В случае выполнения форматирования диктофона (см. стр.71), если данные были удалены по ошибке, подсоедините устройство к компьютеру и с помощью программного обеспечения "Olympus Sonority" копируйте данные по руководству в диктофон (см. стр.90).
- Настройте начальную/завершающую мелодию в установке уровня громкости [Громкость] голосовой справки.

Изменение класса USB [Установки USB]

Помимо таких установок, как [ПК], которая используется для связи с компьютером с целью передачи файлов, а [АС Адаптер], которая используется для связи с портом USB компьютера с целью зарядки батареи, класс USB может выполнять ряд других функций.

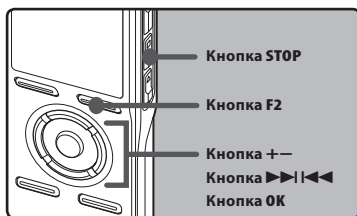

1 Выберите [Установки USB] в [Подменю] диктофона.

- Подробная информация об установках меню находится на стр. 44, 45.

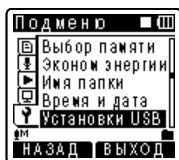

2 Нажатием кнопки + или – выберите позицию [Соедин. USB] или [Класс USB].

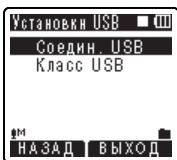

3 Нажмите кнопку ОК или >>>, чтобы перейти к соответствующей установке.

4 Нажмите кнопку + или – , чтобы выбрать позицию для установки.

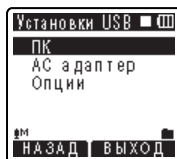

При выборе [Соедин. USB]:

[ПК]: Установки для соединения ПК с помощью кабеля USB предусмотрены. Соединение обеспечивается для класса хранения и композитного класса.

[АС адаптер]: Установки для соединения АС адаптера с портом USB посредством кабеля USB (A514) (выборочно) предусмотрены. Диктофон может быть использован во время зарядки батареи.

[Опции]: Установки способа соединения подтверждаются при каждом соединении с портом USB.

При выборе [Класс USB]:

[Класс хранения]: распознается в качестве внешнего носителя памяти для ПК.

[Композитный]: Устанавливается при имеющемся соединении к ПК и используется в качестве внешнего носителя памяти, колонок USB или микрофона.

5 Нажмите кнопку ОК для подтверждения установки.

- Нажатие на кнопку |<<< вместо кнопки F1 отменяет изменение установок с возвратом на предыдущий экран.

**6 Нажмите кнопку F2 или STOP ■
для завершения установок.**

- При соединении диктофона с компьютером в первый раз в качестве **[Класс хранения]** или **[Композитный]**, на компьютере будет автоматически установлен драйвер. При соединении диктофона с компьютером на экране отображается сообщение **[Подключен]**.

Примечания**4**

- Когда АС адаптер для соединения с USB подключен в режиме **[ПК]**, на дисплее отображается сообщение **[Пожалуйста подождите]**, в это время диктофон не может быть использован. В этом режиме возможна зарядка батареи.
- При установках **[Соедин. USB]**, выбранных на соединении с помощью **[АС адаптер]**, компьютер не может распознавать присоединение диктофона.
- Даже при выборе установки **[Композитный]**, диктофон будет автоматически переключен на **[Класс хранения]**, если он соединен с компьютером для зарядки батареи (см. стр. 15).
- Если компьютер не распознает диктофон как внешнее устройство, переключитесь на **[Класс хранения]**, даже если был выбран режим **[Композитный]**.

Форматирование диктофона [Форматирование]

В случае выполнения форматирования диктофона все файлы будут удалены и все установки функций будут переустановлены на значения по умолчанию, за исключением установок даты и времени. Перед выполнением форматирования диктофона передайте все важные файлы на компьютер.

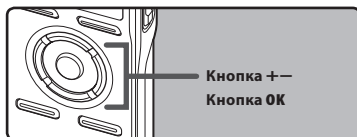

1 Выберите [Форматирование] в [Подменю] устройства.

- Подробная информация об установках меню находится на стр. 44, 45.

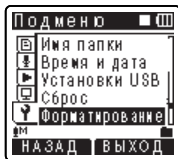

2 Нажмите кнопку + или -, чтобы выбрать носитель записи, который нужно отформатировать.



3 Нажатием кнопки ОК.

- На дисплее будет отображаться [Старт], [Отмена].

4 На жмит е кнопку у + вы берит е позицию [Старт].



5 Нажмите кнопку ОК.

- После отображения на экране в течение 2 секунд сообщения [Информация будет удалена!] отобразится [Старт] [Отмена].

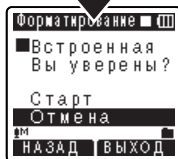

6 Нажмите кнопку + еще раз для выбора позиции [Старт].

7 Нажмите кнопку ОК.

- Начнется форматирование и на дисплее будет мигать **[Форматирование]**.
- После окончания форматирования появится сообщение **[Форматирование завершено]**.

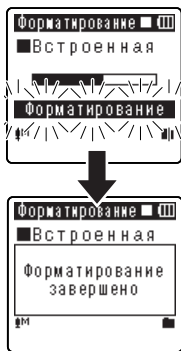

4

Примечания

- Когда в диктофон вставлена карта памяти SD, обязательно проверьте, какой выбран носитель записи: **[Встроенная]** или **[Карта microSD]**, чтобы не допустить ошибки (☞ стр.54).
- При обработке не выполняйте никаких операций вроде тех, что перечислены ниже, поскольку при этом данные могут быть повреждены. Кроме того, замените батарейки новыми, чтобы заряд батареек не закончился во время обработки.
 - Отключение АС адаптера во время обработки.
 - Извлечение батареек во время обработки.
 - Извлечение карты microSD во время обработки, когда **[Карта microSD]** используется в качестве носителя записи. Выполнение этих операций может привести к повреждению данных.
- Никогда не форматировать диктофон с персонального компьютера.
- Если диктофон уже отформатирован, музыкальные файлы с функцией DRM могут быть переданы снова на диктофон.
- Если диктофон форматируется, то все записанное содержание, включая заблокированные файлы и файлы только для считывания, стираются.
- После выполнения форматирования имена записанных звуковых файлов могут начинаться с **[0001]**.
- Для возврата установок функций к исходным значениям используйте **[Сброс]** (☞ Стр.54).
- Форматирование диктофона выполняется в режиме Быстрое форматирование. При форматировании карты microSD стирается только информация о размещении файлов, а сами данные на карте microSD полностью не стираются. При передаче другим людям или выбрасывании карты microSD будьте осторожны и не допустите утечки данных. Мы рекомендуем разрушать карту microSD при выбрасывании (☞ Стр.22).
- В случае выполнения форматирования диктофона, если данные были удалены по ошибке, подсоедините устройство к компьютеру и с помощью программного обеспечения "Olympus Sonority" копируйте данные по руководству в диктофон (☞ стр.90).

Сохранение файлов в вашем персональном компьютере

Будучи присоединенным к компьютеру, диктофон может выполнять следующие операции:

- Воспроизведение файлов с записями голоса на вашем персональном компьютере (☞ Стр.87).
Аудиофайлы, записанные данным диктофоном, могут воспроизводиться с помощью программы "Olympus Sonority" прилагаемой на включенном в пакет поставки CD-ROM, или "Windows Media Player" (☞ Стр.95).
- Голосовые записи, созданные с помощью диктофона, могут проигрываться и обрабатываться на компьютере посредством программного обеспечения "Olympus Sonority".
- С помощью "Windows Media Player" записанные на компьютере файлы WMA или MP3 могут быть переданы и воспроизведены на диктофоне.
- После установки обновления (выборочно) "Olympus Sonority Plus" или добавления Music Editing Plug-in (выборочно), может быть использован ряд новых функций (☞ стр.93).

Меры предосторожности при использовании диктофона, подсоединенного к персональному компьютеру

- Когда Вы загружаете файл с диктофона или на диктофон, не отсоединяйте USB-кабель, даже если на экране отображается сообщение, разрешающее сделать это. Данные все еще передаются, пока мигает индикаторный сигнал записи ☞ Стр.81. При отсоединении USB-кабеля следуйте инструкциям в режиме онлайн. Если USB-кабель отсоединить до того, как драйв завершит работу, перенос данных может не осуществиться.
- Не форматируйте драйв диктофона на персональном компьютере. На

компьютере невозможно провести инициализацию успешно. Для произведения инициализации следуйте инструкциям меню [**Форматирование**] (☞ стр.71).

- Имена папок (директорий), отображаемые программными инструментами-диспетчерами файлов, такими как Explorer в системе Microsoft Windows и Finder в системе Macintosh, отличаются от имен папок, задаваемых с помощью диктофона или "Olympus Sonority".
- Если для перемещения папок или файлов на диктофоне или их переименования используется диспетчер файлов системы Windows или Macintosh, то порядок файлов может измениться или они могут стать нераспознаваемыми для диктофона. то порядок файлов может измениться или они могут стать нераспознаваемыми для диктофона.
- Данные можно переносить в диктофон и из него, несмотря на то, что драйв диктофона распознается операционной системой ПК с атрибутом [Только чтение].
- Поскольку шум может мешать работе устройств, находящихся возле диктофона, отключите от него наушники, когда он подключен к компьютеру.

Примечания по использованию функций программного обеспечения

Программные функции, используемые в системе Windows, будут отображаться как **Windows** функции, используемые в системе Macintosh, будут отображаться как **Macintosh** . Функции, отображенные только как **Windows** или только как **Macintosh** будут поддерживаться только в соответствующих операционных системах.

Windows

Операционная система:

Microsoft® Windows® XP Home Edition Service Pack 2, 3
Microsoft® Windows® XP Professional Service Pack 2, 3
Microsoft® Windows® XP Professional x64 Edition Service Pack 2
Microsoft® Windows Vista® Home Basic, Service Pack 1 (32bit/64bit)
Microsoft® Windows Vista® Home Premium, Service Pack 1 (32bit/64bit)
Microsoft® Windows Vista® Business, Service Pack 1 (32bit/64bit)
Microsoft® Windows Vista® Enterprise, Service Pack 1 (32bit/64bit)
Microsoft® Windows Vista® Ultimate, Service Pack 1 (32bit/64bit)

CPU:

Процессор 32 бита (x86) частотой 1 ГГц и выше или 64 бита (x64)

RAM:

512 МБ и больше

Свободное место на жестком диске:

300 МБ и больше

Драйв:

Драйв CD-ROM, CD-R, CD-RW, DVD-ROM

Браузер:

Microsoft Internet Explorer версия 6.0 или новее

Дисплей:

Монитор разрешением 1024 x 768 точек или выше, 65,536 цветов или более (рекомендовано 1,6770,000 цветов или более)

USB-порт:

Один или больше свободный порт.

Прочие:

- Аудио устройство
- Среда, в которой может быть использован Интернет.

Macintosh

Операционная система:

Mac OS X 10.4.11 - 10.5.

CPU:

Процессор PowerPC® G5 или Intel Multicore Processor частотой 1.5 ГГц и выше.

RAM:

512 МБ и больше

Свободное место на жестком диске:

300 МБ и больше

Драйв:

Драйв CD-ROM, CD-R, CD-RW, DVD-ROM

Браузер:

Macintosh Safari 2.0 позже

Дисплей:

Монитор разрешением 1024 x 768 точек или выше, 32,000 цветов или более (рекомендовано 1,6770,000 цветов или более)

USB-порт:

Один или больше свободный порт.

Прочие:

- Аудио устройство
- Среда, в которой может быть использован Интернет (Рекомендуется использовать Quick Time версию 7.2 или выше).

Примечания

Windows

- Обслуживание не обеспечивается, если на вашем компьютере имеется программное обеспечение от Windows 95/98/Me/2000 до Windows XP/Vista.
- Гарантийный ремонт не распространяется на видеоизмененные, нефабричные компьютеры.

Macintosh

- Некоторые программные функции "Olympus Sonority" требуют наличия QuickTime 7.2 или выше. Новейшая версия QuickTime может быть загружена через MacOS Software Update.

Функции, доступные в программном пакете Olympus Sonority

Программный пакет "Olympus Sonority" предоставляет ряд функций для обработки, хранения и редактирования файлов. Подробная информация об операциях и настройках продукта находится на странице справки на сайте разработчика (☞ стр. 79).

Функции редактирования Waveform

При помощи вкладки Функции редактирования Waveform, вы можете легко производить обработку аудио-данных. В режиме редактирования Waveform может также производиться удаление ненужных фрагментов, вставка и пересохранение данных.

Функции One-touch Effect

При помощи пакета функций One-touch Effect вы можете легко создавать спецэффекты для звуковых файлов, устранять шумы в любом фрагменте файла.

Отправка голосовых файлов по электронной почте

Звуковые файлы хранятся в папке Message на жестком диске. Аудио файлы могут пересылаться в качестве вложения по электронной почте.

Изменение ID-кода по льзователя

ID-код пользователя автоматически используется в файловых именах файлов, записанных с помощью диктофона.

Изменение имени папки

Имя папки может быть изменено. Имя папки может иметь длину до 12 символов и не должно содержать символов \/:*?"<>|.

При изменении имени папки с помощью OS и переводе имени на язык, не поддерживаемый устройством, имя может быть искажено.

Редактирование комментариев к файлам

Вы можете с помощью "Olympus Sonority" добавлять комментарии к файлам, загруженным на компьютер с диктофона.

Изменение формата файла на формат, отличающийся от *

Текущий формат, в котором сохранен файл, может быть изменен на другие форматы.

Объединение файлов

В программной среде "Olympus Sonority" несколько указанных голосовых файлов могут быть объединены, и может быть создан один голосовой файл.

Разделение файлов*

Один указанный голосовой файл может быть разделен на два файла в программной среде "Olympus Sonority".

* Изменение формата * на формат MP3. Необходимо обновление FormatUpgrade к программному пакету "Olympus Sonority Plus" (☞ стр. 92).

Инсталляция программного пакета

Прежде чем Вы подсоедините диктофон к компьютеру и начнете его использовать, Вам следует установить программное обеспечение "**Olympus Sonority**" содержащееся на прилагаемом компакт-диске с программным обеспечением.

Перед инсталляцией обязательно:

- Закройте все программы и приложения.
- Требуется войти в систему в качестве администратора.

Windows

1 Вставьте диск "**Olympus Sonority**" в драйв CD-ROM.

- Программа инсталляции запустится автоматически. Когда программа запустится, переходите к пункту 4. В противном случае выполняйте пункты 2 и 3.

2 Открытие и просмотр содержания CD-ROM с помощью Проводника [Explorer].

3 Двойным нажатием мышки откройте [настройки] CD-ROM.

4 При отображении окна запуска "**Olympus Sonority**" выберите желаемый язык и отметьте его.

5 При нажатии [Olympus Sonority Setup] появится окно начала установки. Следуйте инструкциям программы установки.

6 Подтвердите свое согласие с условиями лицензионного соглашения.

- Вы должны подтвердить свое согласие с условиями лицензионного соглашения, чтобы установить "**Olympus Sonority**". Отметив строку [Согласен], нажмите [Далее].

7 [Регистрация информации пользователя]

- Введите ваше имя, название компании и серийный номер, напечатанный на отдельном листе, затем нажмите [Далее].

8 [Выбарите тип установки]

- Место назначения установки может быть изменено. Если вы не желаете менять место назначения, нажмите [Далее] (Нажмите [Изменить] для изменения назначения).

9 [Начало установки]

- Нажмите [Установить], чтобы начать процесс установки. Не производите других операций, пока установка не будет завершена и не появится сообщение [Готово].

10 [Установка завершена]

- По завершении установки отобразится экран законченной установки.
- Информация о соединении диктофона с компьютером находится в разделе "**Подсоединение к компьютеру**" (встр. 80), Информация о запуске Olympus Sonority находится в разделе "**Работа программ Olympus Sonority**" (встр. 82).

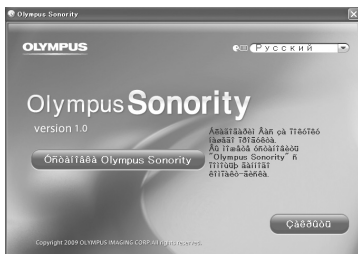

Macintosh

1 Вставьте диск "Olympus Sonority" в драйв CD-ROM.

- Когда откроется меню компакт-диска, перейдите к шагу 3, а если ничего не отображается, – к шагу 2 и 3.

2 Открытие и просмотр содержания CD-ROM с помощью Проводника [Указатель].

3 Двойным нажатием мышки откройте [настройки] CD-ROM.

4 При отображении окна запуска "Olympus Sonority" выберите желаемый язык и отметьте его.

5 При нажатии [Olympus Sonority Setup] появится окно начала установки. Следуйте инструкциям программы установки.

6 Подтвердите свое согласие с условиями лицензионного соглашения.

- Вы должны подтвердить свое согласие с условиями лицензионного соглашения, чтобы установить "Olympus Sonority". Отметив строку [Согласен], нажмите [Далее].

7 [Изменение места назначения установки]

- Место назначения установки может быть изменено. Если вы не желаете менять место назначения, нажмите [Далее] (Нажмите [Изменить] для изменения назначения).

8 [Начало установки]

- По завершении установки отобразится экран [Установщик].
- Информация о соединении диктофона с компьютером находится в разделе "Подсоединение к компьютеру" (стр. 80), информация о запуске Olympus Sonority находится в разделе "Работа программ Olympus Sonority" (стр. 82).
- После запуска "Olympus Sonority" появится диалоговое окно для ввода серийного номера. Введите серийный номер, напечатанный на отдельном листе. По завершении ввода нажмите [ОК], "Olympus Sonority" будет запущен.

5

Деинсталляция программного обеспечения

Для деинсталляции установленных компонентов программы "Olympus Sonority" выполните пункты, приведенные ниже.

Windows

- 1 Выйдете из программ "Olympus Sonority".
- 2 Выберите [пуск] из меню [панель управления].
- 3 Нажмите на [Установка/удаление программ] в окне панели управления.
- 4 Когда отобразится список установленных приложений, выберите [Olympus Sonority].
- 5 Нажмите кнопку [Изменить/удалить].
- 6 Подтверждение удаления файла.
 - Нажмите кнопку [Да] для начала деинсталляции. Может появиться дополнительное сообщение, если это случится, прочитайте его внимательно и следуйте предлагаемым инструкциям.
- 7 Когда отобразится экран [Выполнение рабочих операций завершено], нажмите кнопку [Готово] для завершения деинсталляции.

Macintosh

- 1 Выйдете из программ "Olympus Sonority".
- 2 Откройте [Указатель] и дважды щелкните [SonorityUninstaller.pkg] в папке приложений.
- 3 Будет запущено удаление программы. Следуйте инструкциям программы удаления.
- 4 При запросе пароля администратора введите пароль и нажмите [Да].
- 5 Начнется удаление файла, при отображении сообщения [Успешно] нажмите [Заккрыть].

5

Деинсталляция программного обеспечения

Файлы, оставшиеся после установки

Созданные Вами голосовые файлы хранятся в папке [MESSAGE]. Если они Вам не нужны, удалите их. Вы можете проверить расположение папки [MESSAGE], нажав на [Параметры] в меню [Инструменты] перед деинсталляцией.

Использование интерактивной справки

Windows Macintosh

Есть следующие способы открытия интерактивной справки.

- При открытом "Olympus Sonority" выберите пункт [Содержание] из меню [Справка].

Поиск по содержанию

- 1** Когда появится окно интерактивной справки, нажмите на закладку **Содержание**.
- 2** Двойным щелчком нажмите на пиктограмму  возле названия нужного раздела.
- 3** Двойным щелчком нажмите на пиктограмму  возле нужного раздела.
 - Появится объяснение выбранного раздела.

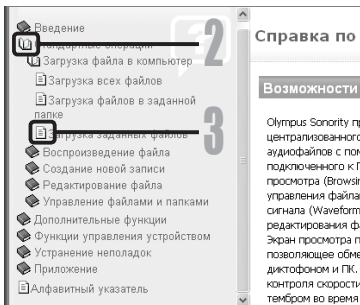

Поиск по ключевому слову

- 1** Откройте **помощь он-лайн** и выберите объект [Алфавитный указатель].
 - Соответствующие запросу ключевые слова будут найдены автоматически.
- 2** Нажмите на **ключевое слово**.
 - Появится объяснение выбранного раздела.

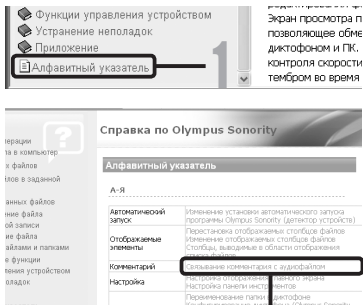

Примечание

- Более подробная информация о меню и операциях содержится в интерактивной справке. Вы сможете пользоваться интерактивной справкой после инсталляции Olympus Sonority.

Подсоединение к компьютеру

Подсоединение к компьютеру

Windows Macintosh

1 Включите питание диктофона.

2 Подсоедините кабель USB к порту USB компьютера.

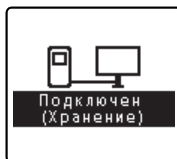
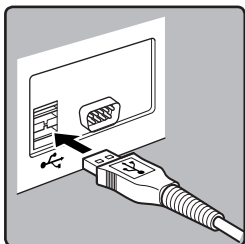

- При подсоединенном кабеле USB на диктофоне будет отображаться индикация **[Подключен (Хранение)]**.
- При использовании режима подключения USB диктофон не будет подключен к компьютеру, если выбрана функция **[АС адаптер]**. Выберите функцию **[ПК]** в настройках подключения USB (☰ Стр.69).

5

Подсоединение к компьютеру

3 Удостоверьтесь в том, что диктофон остановлен, затем подключите кабель USB к соединительному порту в нижней части диктофона.

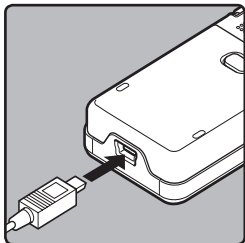

Windows:

При подключении диктофона к системе Windows он распознается компьютером по имени системного диска устройства. Если вставлена карта microSD, то он будет отображен как **[Съемный диск]**.

Macintosh:

При подключении диктофона к системе Mac OS он распознается компьютером по имени системного диска устройства. Если вставлена карта microSD, то он будет отображен как **[Без имени]**.

Примечания

- В качестве соединительного USB-кабеля всегда следует использовать прилагаемый специальный кабель. При использовании кабелей других фирм возможны проблемы. Также не следует подсоединять этот специальный кабель к изделиям других фирм.
- При подключении диктофона через концентратор USB, работа может быть нестабильной. В таком случае откажитесь от использования концентратора USB.

Отсоединение от компьютера

Windows

1 Нажмите на пиктограмму [] в панели задач в нижнем правом углу экрана. Нажмите [Безопасное извлечение Запоминающее устройство для USB].

- Буква драйва будет отличаться в зависимости от используемого компьютера.

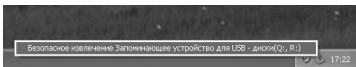

2 Прежде чем отсоединить кабель USB, удостоверьтесь, что подсветка дисплея диктофона погасла.

Macintosh

1 Перетащите значок дискового привода данного диктофона, который отображается на рабочем столе, в корзину.

2 Прежде чем отсоединить кабель USB, удостоверьтесь, что подсветка дисплея диктофона погасла.

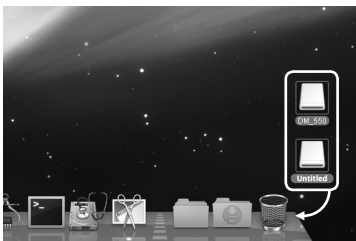

Примечания

- НИКОГДА не отсоединяйте диктофон от порта USB, пока сигнал мигает индикатор записи. Это может уничтожить данные.
- При подсоединении диктофона к персональному компьютеру питание будет подаваться по кабелю USB.
- Сведения о порте USB в вашем персональном компьютере содержатся в инструкции по эксплуатации персональном компьютере.
- Обязательно подключайте кабель USB непосредственно к порту USB вашего персонального компьютера.
- Обязательно вставляйте штекер кабеля до упора во избежание сбоев в работе диктофона.
- Отмените режим Hold.

Работа программ Olympus Sonority

Подсоединив диктофон к компьютеру, Вы можете автоматически запускать программу.

Windows

Отключение автоматического запуска

1 Правой кнопкой мыши нажмите на пиктограмму  в панели задач в нижнем правом углу экрана, и выберите установку **[Идет установка]**.

- Будет показано диалоговое окно.

2 Нажмите значок  возле **[Olympus Sonority]**.

- Контрольная метка возле **[Olympus Sonority]** исчезнет. Для автоматического запуска нажмите кнопку еще раз, чтобы появилась контрольная метка.

Запуск вручную



1 Запустите **Windows**.

2 Нажмите кнопку **[пуск]**, выберите **[Все программы]**, затем **[Olympus Sonority]**.

- Появится окно информации.
- После запуска в панели задач в нижней правой части экрана появится значок .

Macintosh

Отключение автоматического запуска

1 Нажмите значок  на панели меню → **[Настройки системного окружения]** → .

- Отобразится диалоговое окно настроек.
- 2** Поставьте пометку **[Выкл.]** напротив функции **Автоматический запуск** в окне настроек.

Запуск вручную

1 Из списка **[Указатель]** выберите дважды щелкнув **[Приложение]** → **[Olympus Sonority]** → **[Olympus Sonority]**.

- При первом запуске появится диалоговое окно для ввода серийного номера.
- 2** **Введите серийный номер.**
- Серийный номер продукта напечатан на отдельном листе.
 - При правильно введенном серийном номере появится окно информации.

Примечания

- Вы не сможете одновременно запустить более, чем одну программу "Olympus Sonority", или несколько копий одной и той же программы.
- Если открыты другие приложения, такие, как DSS Player и др., закройте эти приложения при первом запуске "Olympus Sonority".

Названия окон (Olympus Sonority)

Экран просмотра Olympus Sonority

Является главным экраном программы "Olympus Sonority" (дисплей программы является экран Windows).

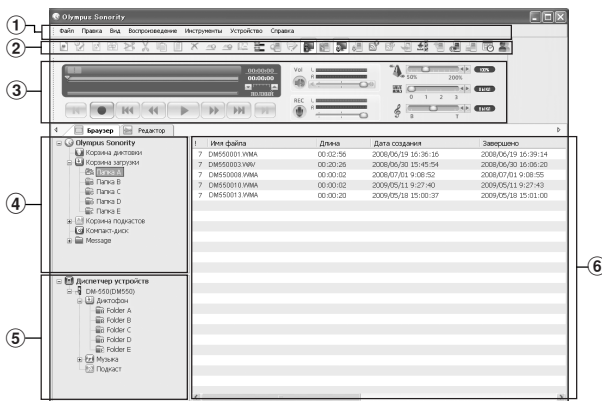

- 1 Панель меню**
Стандартная панель меню OS.
- 2 Панель инструментов**
Будет отображена панель инструментов для использования на Экране просмотра.
- 3 Панель контроля воспроизведения**
Используется для воспроизведения выбранных файлов в Области отображения файлов.
- 4 Вид главного каталога**
В каталоге будут отображены файлы, загруженный из диктофона, файлы записанные в программе "Olympus Sonority" и пр., а также папки, содержащие аудио/музыкальные файлы, управляемые на компьютере программой "Olympus Sonority".

- 5 Вид каталога устройства**
В каталоге будут отображены папки, находящиеся в подключенном устройстве.
- 6 Область отображения списка файлов**
В данной области будет отображена подробная информация папок, выбранных в Главном каталоге или Каталоге устройства, а также все аудио-файлы.
Область отображения информации (Первоначальные настройки) будут отображены при запуске "Olympus Sonority", кроме того, могут отображаться базовая информация "Olympus Sonority" с загруженными обновлениями (☞ стр.84).

Область отображения информации Olympus Sonority

Возможно выполнение обновлений Области отображения информации "Olympus Sonority", подтверждение и обновление микропрограммных компонентов подключенного к компьютеру диктофона. Также может выполняться обновление "Olympus Sonority Plus" и регистрация Подкаст-программ.

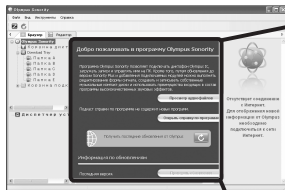

При первом запуске "Olympus Sonority" Область отображения информации будет показана в Области отображения списка файлов в Экране просмотра.

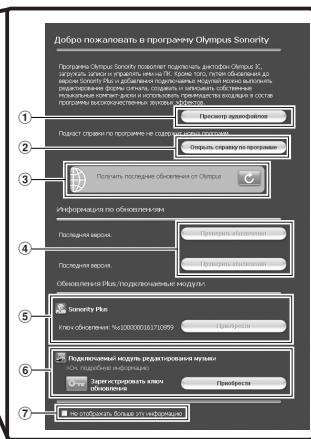

1 Список аудио-файлов

Позволяет выбирать Папку А в Главном каталоге и показывать область отображения списка файлов.

2 Открытие программного путеводителя

Отображает последнюю информацию о Подкаст-программах.

3 Обновление информации

Производит обновление последней информации от компании Olympus.

4 Просмотр обновленной информации

Подтверждает обновленную информацию "Olympus Sonority" и диктофона, соединенного с компьютером.

5 Регистрация Ключа обновлений

Регистрирует приобретенный ключ обновлений.

6 Обновления

Выберите обновление, которое вы желаете приобрести. Когда обновление установлено, кнопка будет заменена ключом обновления.

7 Отобразить / Скрыть

Выберите функцию отображения или скрытия Области отображения информации во время следующего запуска "Olympus Sonority". При выборе функции скрытия будет показана Область отображения списка файлов (☞ стр. 83).

Импортирование голосовых файлов в компьютер

Windows **Macintosh**

Импортирование голосовых файлов в компьютер называется загрузкой. Существует три способа загрузки голосовых файлов в компьютер с помощью "Olympus Sonority":

- Загрузить отдельные файлы
- Загрузить папку
- Загрузить все

Ниже описана процедура [**Загрузить выбранные файлы**]. Пояснения по операциям [**Загрузить папку**] и [**Загрузить все**] содержатся в интерактивной справке (стр. 79).

Загрузить выбранные файлы

1 Выберите папку.

- Выберите в каталоге устройства папку, содержащую голосовой файл, который нужно загрузить. На иллюстрации выбрана [**Папка А**].

2 Выберите голосовой файл.

- В Области отображения списка файлов выберите файл, который нужно загрузить.

Чтобы выбрать более одного файла:

Windows:

Выберите файлы, удерживая клавишу [**Ctrl**] или [**Shift**].

Macintosh:

Выберите файлы, удерживая любую из командных клавиш.

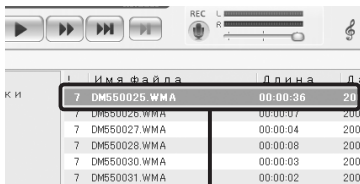
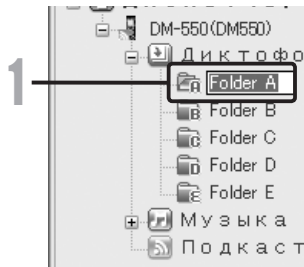

6

Импортирование голосовых файлов в компьютер

3 Загрузите голосовой файл.

- Выберите в [Устройство] устройства [Загрузить выбранные файлы] или нажмите значок [📁] на Панели управления.

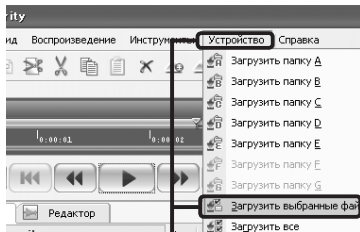

4 Загрузка окончена.

- Не отсоединяйте кабель USB, пока лампа-индикатор записи/воспроизведения на диктофоне мигает. Отсоединение кабеля USB при мигающей лампе диктофона приведет к потере или повреждению данных (см. стр.81).

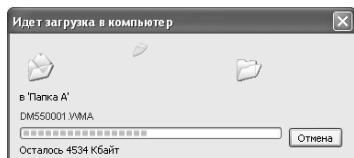

Примечания

- НИКОГДА не отсоединяйте USB, если индикаторный сигнал запись/воспроизведение и индикаторный сигнал USB мигают красным. Это может уничтожить данные.
- В зависимости от размера голосового файла и характеристик компьютера, загрузка файла может занять некоторое время.
- Перенесенные файлы будут сохранены в папку загрузки, соответствующую папке в диктофоне.
(Пример: Голосовой файл, загруженный из [Папка A], будет сохранен в папку загрузки [Папка A] в Главном каталоге.)
- Если уже имеется файл с таким же именем, новый файл сохраняется под другим файловым именем, только если содержание файлов различно. Если содержание файлов одинаково, файл загружаться не будет.

Воспроизведение голосового файла

Windows

Macintosh

1 Выберите папку.

- Выберите папку, содержащую файл, который нужно воспроизвести.

2 Выберите голосовой файл.

- В Области отображения списка файлов выберите файл, который нужно воспроизвести.

3 Воспроизведите голосовой файл.

- Нажмите на кнопку  в панели Play Control Bar.

Могут использоваться и другие функции управления, такие как ускоренная перемотка назад, ускоренная перемотка вперед, остановка, контроль скорости воспроизведения, регулировка громкости, ось времени и переход по индексным пометкам. Описания содержатся в интерактивной справке.

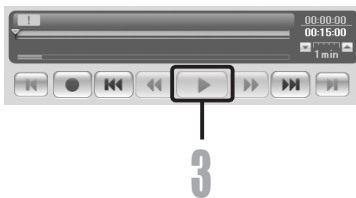
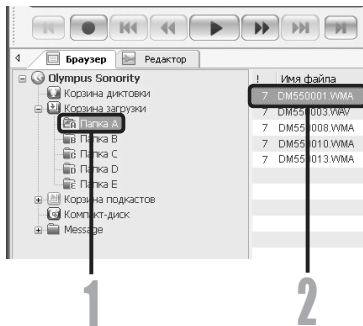

6

Воспроизведение голосового файла

Использование функций редактирования Waveform

Windows **Macintosh**

При помощи вкладки Функции редактирования Waveform, вы можете легко производить обработку аудио-данных. В режиме редактирования Waveform может также производиться удаление ненужных фрагментов, вставка и пересохранение данных.

1 Выберите предназначенный для редактирования файл из Экрана просмотра, выберите [Файл] → [Правка].

- Отобразится экран редактирования по графическому изображению волны, на экране появится изображение волны.

2 Перетащите и выберите изображение фрагмента волны, который вы хотите удалить.

- Выбранные фрагменты будут отображены в сером цвете на экране изображения волны.

3 Выберите [Вырезать] в меню [Правка].

- Выбранные фрагменты будут удалены.

4 Нажмите на любую область экрана изображения волны.

- Выбранные фрагменты будут отображены в сером цвете на экране изображения волны.

5 Выберите [Вставить] в меню [Правка].

- Вырезанные ранее фрагменты будут вставлены в выделенную область.

6 Нажмите на Область записи трека .

- Появится диалоговое окно сохранения.

6

Использование функции One-touch effect

Windows **Macintosh**

Вы можете использовать вкладку Waveform Editing Tab в "Olympus Sonority" для быстрого и легкого управления аудио-данными. При помощи пакета функций One-touch Effect вы можете легко создавать спецэффекты для звуковых файлов. Ниже следует пример выполнения задачи устранения шума в обозначенной области.

1 Выберите на экране просмотра файл, предназначенный для редактирования, выберите [Файл] → [Правка].

- Отобразится экран редактирования по графическому изображению волны, на экране появится изображение волны.

2 Перетащите и выберите фрагмент файла, на который вы желаете наложить спецэффекты.

- Выбранные фрагменты будут отображены в сером цвете на экране изображения волны.

3 Нажмите клавишу настройки функции устранения шума .

- Шум будет удален на выбранной области файла.

4 Выберите стартовую позицию выбранной области и нажмите значок  на Контрольной панели воспроизведения.

- Начнется воспроизведение области, на которой был удален шум.

Загрузка голосовых файлов в диктофон

Windows Macintosh

"Olympus Sonority" имеет функцию, позволяющую загружать файлы с компьютера на диктофон.

1 Выберите папку.

- Выберите из Главного каталога папку, содержащую голосовой файл, который нужно загрузить.

2 Выберите голосовой файл.

- Выберите из Области отображения списка файлов голосовой файл, предназначенный для передачи.

3 Выберите папку для загрузки.

- В меню [Устройство] выберите [Загрузить выбранные файлы в устройство] или нажмите на пиктограмму Upload [📁]. Как только появится окно списка папок с файлом, который должен быть загружен, выберите папку, из которой должен быть загружен файл.

4 Загрузите голосовой файл.

- Нажмите [ОК] для подтверждения загрузки голосового файла в диктофон.

5 Загрузка окончена.

- Когда экран передачи закроется и индикаторная лампочка записи/воспроизведения диктофона погаснет, загрузка завершится.

Вы также можете передать файлы путем выбора предназначенного для передачи файла в Области отображения списка файлов, затем перетащить и поместить файл в папку Каталог Устройства (перемещайте мышь при нажатой левой кнопки, затем отпустит кнопку в области назначения).

Примечания

- НИКОГДА не отсоединяйте USB, если индикаторный сигнал записи/воспроизведения и индикаторный сигнал USB мигают красным. Это может уничтожить данные.
- Если файл с таким же именем уже имеется в папке на диктофоне, новый файл сохраняется под другим файловым именем, только если содержание файлов различно. Если содержание файлов одинаково, файл загружаться не будет.

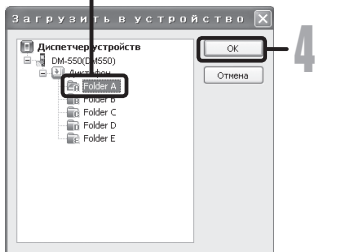
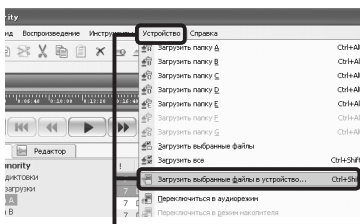
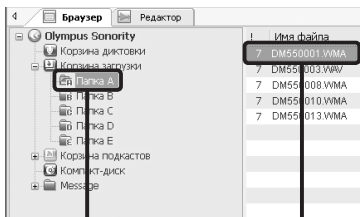

6

Загрузка голосовых файлов в диктофон

Копирование данных голосовой справки

Windows **Macintosh**

Если Вы выполнили форматирование диктофона или случайно стерли данные, то Вы можете выполнить копирование данных голосовой справки из "Olympus Sonority" на диктофон.

1 Убедитесь в том, что функция голосовой справки на диктофоне установлена на [On].

- Когда функция голосовой справки на диктофоне установлена на [Off], копирование данных голосовой справки выполняться не может.

2 Подключите диктофон к компьютеру.

- О том, как выполнить подключение к компьютеру, см. [Подсоединение к компьютеру] (стр.80).

3 Запустите "Olympus Sonority".

- Если диктофон не содержит данных голосовой справки, на экране отобразится диалог [Передача файла].

4 Выполните копирование данных голосовой справки.

- Если Вы сделаете щелчок на кнопке [OK] в диалоге [Передача файла], то начнется копирование данных голосовой справки и отобразится окно, показывающее прогресс копирования.

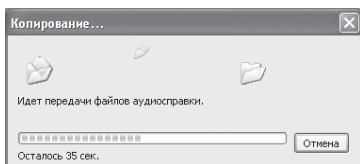
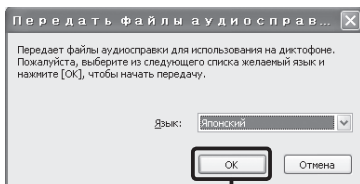

5 Будет завершено копирование данных голосовой справки.

- После того, как экран передачи закроется и на диктофоне загорится сигнал Выкл., загрузка завершена.

Примечания

- Вместе с данными голосовой справки будет выполнено копирование данных для оповещающего сигнала (стр.64) начальной мелодии, воспроизводимой при включении питания диктофона, и завершающей мелодии, воспроизводимой при выключении питания диктофона (стр.18).
- НИКОГДА не отсоединяйте USB, если индикаторный сигнал запись и индикаторный сигнал USB мигают красным. Это может уничтожить данные.

Микрофон USB/Динамик USB

Windows

Macintosh

Вы можете использовать диктофон в качестве микрофона USB или динамика USB в сочетании с "Olympus Sonority", чтобы вставлять/добавлять/перезаписывать аудиозаписи в/на звуковые файлы, загруженные в компьютер, или сохранять новые записи непосредственно на компьютер. Кроме того, Вы также можете управлять программой "Olympus Sonority", пользуясь кнопками диктофона.

Установка аудио

Чтобы использовать диктофон как динамик USB или микрофон USB с помощью программы "Olympus Sonority", подключите диктофон к компьютеру, затем установите нижеописанные настройки. При первом подключении диктофона на компьютер будет автоматически загружен драйвер.

Запустите "Olympus Sonority" и переключитесь на экран редактирования Waveform с вкладкой Редактирование Waveform [].

Использование в качестве динамика USB

Когда диктофон используется в качестве динамика USB, то звук может выводиться через диктофон, а не через динамики, подсоединенные к компьютеру.

Выберите пункт [Громкоговоритель диктофона] в строке меню [Инструменты] или нажмите значок [] на панели инструментов.

Диктофон, подключенный к компьютеру с помощью USB, может быть использован в качестве динамика.

Использование в качестве микрофона USB

Когда диктофон используется в качестве микрофона USB, Вы можете выполнять запись с помощью "Olympus Sonority", а также вводить аудиоданные в компьютер с помощью программ распознавания речи или других приложений.

Выберите пункт [Микрофон диктофона] в строке меню [Инструменты] или нажмите значок [] на панели инструментов.

Диктофон, подключенный к компьютеру с помощью USB, может быть использован в качестве микрофона.

Примечание

- При использовании в качестве микрофона USB, независимо от режима записи диктофона, он становится стереофоническим микрофоном. Если Вы хотите подсоединить к данному диктофону внешний микрофон, используйте стереофонический микрофон.

6

Микрофон USB/Динамик USB

Windows Macintosh

Программное обеспечение "Olympus Sonority" может быть обновлено до версии Plus (выборочно), что позволит расширить и улучшить функции. Дополнительно к "Olympus Sonority Plus" вы можете приобрести Music Editing Plug-in и наслаждаться возможностью высококачественного редактирования звуковых эффектов. Для добавления Music Editing Plug-in, требуется обновить "Olympus Sonority Plus".

Приобретение и обновление

Для приобретения программного обеспечения "Olympus Sonority Plus" и обновления программного пакета "Olympus Sonority" выполняется следующая процедура.

1 Запустите "Olympus Sonority".

- Пожалуйста, см.  стр.82 для получения информации о методе запуска.

2 Выберите [Купить Olympus Sonority Plus] в меню [Справка] или нажмите значок на панели инструментов.

- Запустится Web-браузер, и отобразится сайт приобретения программного обеспечения "Olympus Sonority Plus".
Пожалуйста, выполняйте операции в соответствии с руководством на экране. По завершению процедуры покупки вам будет выслан ключ для обновления по электронной почте.

3 Выберите пункт [Обновить до версии Olympus Sonority Plus] из меню [Справка].

- Отобразится диалоговое окно [Обновить до версии Olympus Sonority Plus].

4 Введите приобретенный номер лицензии в диалоговом окне [Обновить до версии Olympus Sonority Plus], и нажмите кнопку [Говово].

- При следующей загрузке будет выполнено обновление программного обеспечения "Olympus Sonority" до версии "Olympus Sonority Plus".

Обновление до версии Olympus Sonority Plus

Для отображения Экрана информации нажмите на корневую область Главного каталога [Olympus Sonority] на Экране просмотра. Вы можете убедиться, что ключ обновления был зарегистрирован. Кроме того ключ регистрации "Olympus Sonority Plus" будет отображаться при выборе пункта [Информация о версии] в меню [Справка]. Music Editing Plug-in содержит более 20 функций работы со спецэффектами, а также функции анализа диапазона. Более подробная информация находится в пункте Помощь он-лайн ( стр. 79).

Примечания

- Для приобретения ключа обновления требуется подключение к интернету.
- Подробная информация о приобретении ключа обновления находится на сайте производителя.

Функции, доступные в Olympus Sonority Plus

Помимо обычных функций, "Olympus Sonority Plus" содержит разнообразные функции для редактирования звуковых файлов. Подробная информация об операционных процедурах и настройках программы находится в пункте Помощь он-лайн (☞ стр. 79).

Редактирование MP3

Редактирование файлов MP3, создание и редактирование пометок.

Создание музыкальных дисков

Создание музыкальных компакт-дисков из исходных файлов, зарегистрированных в пишущей папке компакт-диска.

Установка меню диктофона

Функции настройки диктофона (такие, как режим записи, настройка сигнала, запись по таймеру и др.)

Функции, доступные в Music Editing Plug-in

Приобретая Music Editing Plug-in, вы можете добавить ряд высококачественных функций для расширения возможностей редактирования звуковых данных "Olympus Sonority Plus". Подробная информация о способе приобретения и операционных процедурах находится в пункте Помощь он-лайн (☞ стр. 79).

Функции эффектов

Для редактирования музыкальных данных вы можете использовать более 20 высококачественных спецэффектов.

Функция анализа диапазона

Отображаемая дисплее Waveform графическое распределение звуковой волны проигрываемого в реальном времени аудио-файла .

Помимо неограниченной

возможности редактирования звуковой дорожки, также позволяет редактировать неограниченное количество звуковых данных.

6

Функции, доступные в Olympus Sonority Plus/
Функции, доступные в Music Editing Plug-in

Импортирование содержания для прослушивания на диктофон

Вы можете передать звуковое содержание для изучения иностранных языков или музыкальные файлы, импортированные из обучающих CD или из Интернета, с помощью Windows Media Player, чтобы воспроизводить их на диктофоне. Вы также можете с помощью "Olympus Sonority" импортировать для прослушивания содержание подкаста, полученные из Интернета. Диктофон поддерживает языковое содержание в форматах WMA и MP3. Кроме того, диктофон поддерживает содержание Audible в форматах ACELP и MP3, когда диктофон работает в режиме Audible.

Импортирование файлов с помощью Windows Media Player

- Скопируйте музыкальные файлы или языковое содержание с CD на компьютер.
 - Подробную информацию см. в "**Копирование музыки с компакт-диска**" (стр.97).
- Передайте скопированные музыкальные файлы или языковое содержание с компьютера на диктофон.
 - Подробную информацию см. в "**Перенос музыкального файла на диктофон**" (стр.98).

Импортирование файлов с помощью iTunes

- Скопируйте музыкальные файлы или языковое содержание с CD на компьютер.
 - Подробную информацию см. в "**Копирование музыки с компакт-диска**" (стр.104).
- Передайте скопированные музыкальные файлы или языковое содержание с компьютера на диктофон.
 - Подробную информацию см. в "**Перенос музыкального файла на диктофон**" (стр.105).

Импортирование файлов с помощью Olympus Sonority

- Импортируйте содержание подкаста из Интернета на компьютер.
 - Подробную информацию см. в "**Импортирование содержания подкаста**" (стр.107).

Загрузите на компьютер содержание Audible с помощью Audible Manager

- Загрузите содержание Audible, которое можно получить за плату на веб-сайте Audible, в компьютер.
 - Подробную информацию см. в "**Загрузка содержания Audible**" (стр.112).

Прямая запись файлов на диктофон

- Чтобы прямо записывать файлы на диктофон, подсоедините диктофон к другому устройству.
 - Подробную информацию см. в "**Запись звука других устройств данным диктофоном**" (стр.32).

Использование программы Windows Media Player

Музыкальные файлы, импортированные в ваш компьютер с музыкальных компакт-дисков и полученные из сети Интернет, можно перенести этот диктофон и воспроизвести. Он поддерживает музыкальные файлы формата WAV, MP3 и WMA.

С использованием программы Windows Media Player музыкальные файлы с музыкальных компакт-дисков могут быть конвертированы (разложены) (☞ стр.97) и так же, как музыкальные файлы, приобретенные Вами на каких-либо распространяющих музыку сайтах, могут быть легко перенесены на диктофон (☞ стр.98).

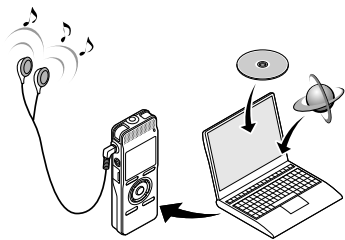

Авторские права и функция защиты авторских прав (DRM)

Согласно закону об авторском праве любые голосовые/музыкальные файлы и музыкальные компакт-диски, загруженные из Интернета без разрешения обладателя авторских прав, не могут воспроизводиться, распространяться, публиковаться/перепубликовываться в Интернете, или конвертироваться в файлы формата WAV, WMA или MP3 с целью коммерческой деятельности или продажи.

Файл в формате WMA может быть снабжен DRM (Digital Rights Management) для защиты авторских прав. DRM ограничивает копирование файлов или распространение музыкальных файлов, конвертированных (разложенных) с музыкального компакт-диска или загруженных со служб распространения музыки. Для переноса файла WMA с DRM на диктофон Вам нужно использовать соответствующие методы, такие, как Windows Media Player. Кроме того, заметьте также, что копирование таких файлов на переносное устройство, такое, как данное изделие, допускается только для одиночного типа (карты памяти), но не для множественных типов (карты памяти). Копирование музыкальных файлов с функцией DRM в случае их покупки в музыкальном магазине с помощью онлайн-сервиса, на портативный аппарат, как, например, данный диктофон, может быть ограничено.

Примечание

- Данный диктофон совместим с Microsoft Corporation DRM9, но не DRM10.

Названия окон

Windows Media Player 11

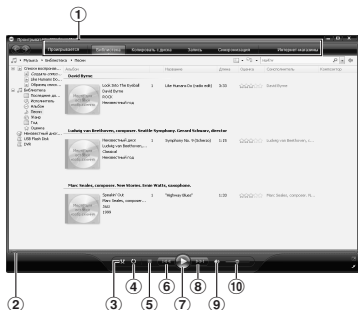

- 1 Панель задач
- 2 Ползунок искать
- 3 Кнопка В случайном порядке
- 4 Кнопка Повторить
- 5 Кнопка Остановить
- 6 Кнопка Предыдущая
- 7 Кнопка Воспроизвести
- 8 Кнопка Следующая
- 9 Кнопка Выключить
- 10 Регулятор громкости

Windows Media Player 10

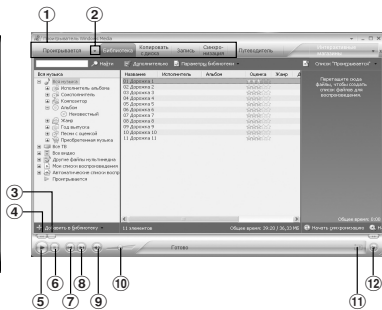

- 1 Панель задач
- 2 Панель быстрого доступа
- 3 Ползунок искать
- 4 Кнопка Назад
- 5 Кнопка Воспроизвести
- 6 Кнопка Остановить
- 7 Кнопка Предыдущая
- 8 Кнопка Следующая
- 9 Кнопка Выключить
- 10 Регулятор громкости
- 11 Кнопка В случайном порядке/Повторить
- 12 Кнопка Перемотка вперед

Копирование музыки с компакт-диска

- 1** Вставьте компакт-диск в CD-ROM и запустите Windows Media Player.
- 2** На панели задач щелкните меню [Копировать с диска].
 - После выбора меню [Копировать с диска] в Windows Media Player 10 щелкните при необходимости по [Просмотреть сведения об альбоме].
 - При наличии доступа к Интернету будет произведен поиск информации о компакт-диске.
- 3** Установите контрольную метку на музыкальный файл, который вы хотите скопировать.
- 4** Щелкните [Начать копирование с компакт-диска].

- Для Windows Media Player 10 Щелкните на [Копировать музыку с компакт-диска].
- Файлы, копируемые на персональный компьютер, сохраняются в формате WMA. Копируемые музыкальные файлы можно распределять в жанрам по артистам, альбомам, жанрам и т.д. и добавлять к списку воспроизведения.

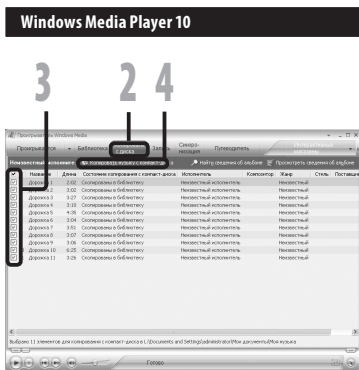
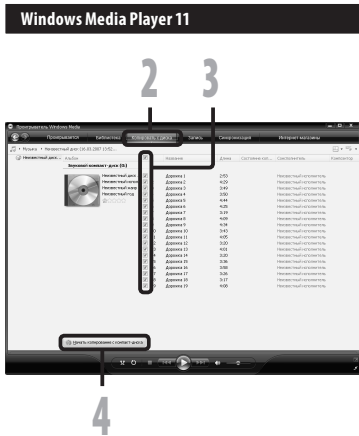

Перенос музыкального файла на диктофон

Вы можете перенести музыкальные данные, записанные в вашем персональном компьютере, в диктофон. Как переписать музыкальные файлы с компакт-диска в персональный компьютер, смотрите **"Копирование музыки с компакт-диска"** (см. стр.97).

Windows Media Player 11

1 Подсоедините диктофон к персональному компьютеру и запустите Windows Media Player.

2 На функциональной панели задач щелкните [Синхронизация].

3 Щелкните по меню [Синхронизация] снова, чтобы выбрать [DVR] → [Дополнительные параметры] → [Настроить синхронизацию], затем задайте настройки, как описано ниже.

- Чтобы выбрать, щелкните на [Создавать иерархию папок на устройстве].
При удалении отметки и синхронизации файла он будет автоматически перенесен непосредственно под каталог папки [Домой] и перестанет отображаться в этой папке.*1 *2
- Автоматически создается папка с именем артиста или названием альбома. Это позволяет легче находить файл для прослушивания.

- *1 Если [Создавать иерархию папок на устройстве] выбран по умолчанию, щелкните один раз, чтобы отменить установку, и затем щелкните еще раз, чтобы выбрать.
- *2 После выполнения синхронизированной передачи в диктофон создается файл с именем "WMPInfo.xml". Если вы удалите этот файл, может потребоваться повторная установка *1.

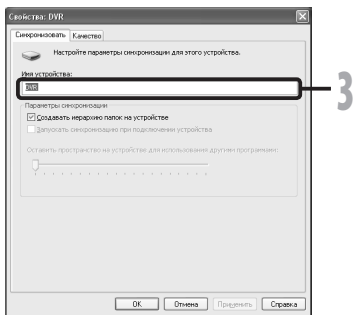
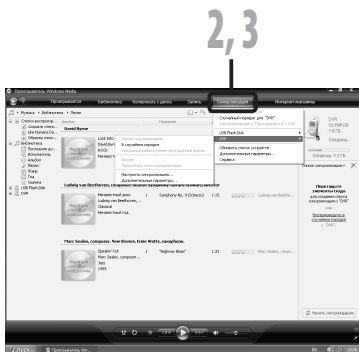

4 Выберите в разделе [Библиотека] желаемую категорию слева, затем выберите музыкальные файлы или альбомы для передачи в диктофон и перетащите их в [Список синхронизации] вправо.

5 Щелкните [Начать синхронизацию].

- Файл будет перенесен на диктофон.

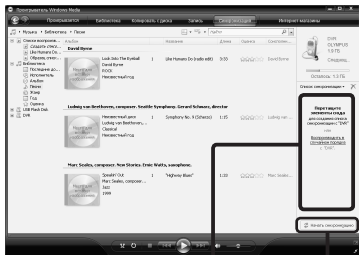

4 5

Windows Media Player 10

1 Подсоедините диктофон к персональному компьютеру и запустите Windows Media Player.

2 На функциональной панели задач щелкните [Синхронизация].

3 В спускающемся меню, находящемся в левой части окошка, выберите перечень мелодий для передачи на диктофон и проставьте контрольные метки на музыкальных файлах, которые Вы хотите передать.

- Порядок следования музыкальных произведений может быть изменен при помощи перетаскивания музыкального файла в показываемом списке воспроизведения.

4 В спускающемся меню, находящемся в правой части окошка, выберите драйв, соответствующий диктофону.

- Диктофон распознается как съемный диск.

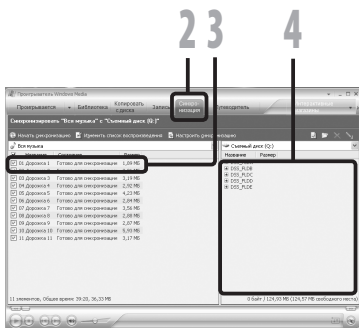

2 3 4

7

5 Щелкните [Создать] отображение свойств и настроек.

- Чтобы выбрать, щелкните на [Создавать иерархию папок на устройстве]. При удалении отметки и синхронизации файла он будет автоматически перенесен непосредственно под каталог папки [Домой] и перестанет отображаться в этой папке.* 1 *2
 - Автоматически создается папка с именем артиста или названием альбома. Это позволяет легче находить файл для прослушивания.
- *1 Если [Создавать иерархию папок на устройстве] выбран по умолчанию, щелкните один раз, чтобы отменить установку, и затем щелкните еще раз, чтобы выбрать.
- *2 После выполнения синхронизированной передачи в диктофон создается файл с именем "WMPInfo.xml". Если вы удалите этот файл, может потребоваться повторная установка *1.

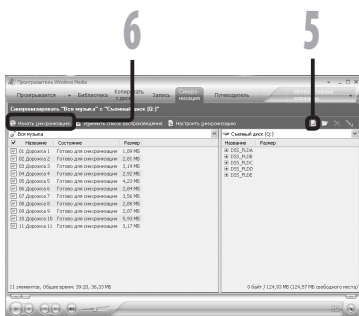

6 Щелкните [Начать синхронизацию].

- Файл будет перенесен на диктофон. Перенесенный на диктофон музыкальный файл показывается в Элементы на устройстве.

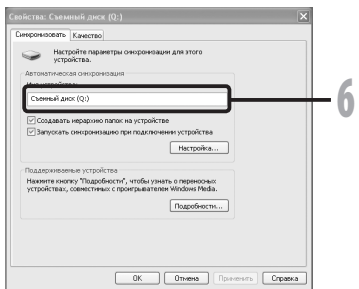

Примечания

- Копирование музыкальных файлов с функцией DRM в случае их покупки в музыкальном магазине с помощью онлайн-сервиса, на портативный аппарат, как, например, данный диктофон, может быть ограничено.
- Перенос файлов с использованием Windows Media Player 9 описан на web-сайте Olympus.
- Если при передаче музыкальных файлов в диктофон не хватает памяти, на дисплее диктофона может появиться сообщение [Ошибка системы Подключите ПК и удалите ненужные файлы.]. В этом случае сотрите файлы, чтобы освободить объем памяти (от сотни кБ до десятков МБ в зависимости от размера музыкального файла) для файла управления (Чем больше музыкальных файлов, тем больше надо места для файла управления).

Копирование голосовых файлов на компакт-диск

Вы можете переносить голосовые файлы из диктофона на ваш компьютер и копировать их на компакт-диск. Копирование голосовых файлов с диктофона на ваш персональный компьютер описано в разделе **“Импортирование голосовых файлов в компьютер”** (см. стр.85).

Windows Media Player 11

- 1** Вставьте пустой диск CD-R/RW в привод CD-R/RW и запустите Windows Media Player.
- 2** На панели задач щелкните меню [Запись].
- 3** Выберите желаемую категорию из раздела [Библиотека] слева, затем выберите музыкальные файлы или альбомы, которые вы хотите скопировать на CD-R/RW и перетащите их в [Список записи] справа.
- 4** Щелкните по меню [Запись] снова и выберите [Звуковой компакт-диск] или [Компакт-диск данными].
Когда выбран [Звуковой компакт-диск]:
 - Файл преобразуется и копируется на музыкальный CD-диск и может быть воспроизведен на аудиоаппаратуре, способной воспроизводить диски CD-R/RW.Когда выбран [Компакт-диск данными]:
 - Копирование файлов с записываемым форматом.
- 5** Щелкните [Начать запись].



7

Windows Media Player 10

1 Вставьте пустой диск CD-R/RW в привод CD-R/RW и запустите Windows Media Player.

2 На панели задач щелкните меню [Запись].

- Щелкните [Запись] когда это будет необходимо, после выбора меню [Изменить список воспроизведения].
- Вы можете изменить порядок следования дорожек, перетаскивая файлы.

3 Установите контрольную метку на музыкальный файл, который вы хотите скопировать.

4 Выберите формат CD, прежде чем щелкнуть [Начать запись].

- Когда выбран [Аудио компакт-диск]:
 - Файл преобразуется и копируется на музыкальный CD-диск и может быть воспроизведен на аудиоаппаратуре, способной воспроизводить диски CD-R/RW.

Когда выбран [Компакт-диск с данными]:

- Копирование файлов с записываемым форматом.

5 Щелкните [Начать запись].

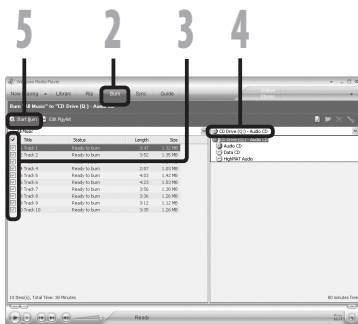

Примечания

- Копирование музыкальных файлов с функцией DRM в случае их покупки в музыкальном магазине с помощью онлайн-сервиса, на портативный аппарат, как, например, данный диктофон, может быть ограничено.
- Подробнее смотрите в помощи онлайн Windows Media Player.

Использование программы iTunes

Музыкальные файлы, импортированные в ваш компьютер с музыкальных компакт-дисков и полученные из сети Интернет, можно перенести этот диктофон и воспроизвести.

С использованием программы iTunes музыкальные файлы с музыкальных компакт-дисков могут быть конвертированы (разложены) (см. стр.104) и так же, как музыкальные файлы, приобретенные Вами на каких-либо распространяющих музыку сайтах, могут быть легко перенесены на диктофон (см. стр.105).

Названия окон



- 1 **Панель настроек**
- 2 **Перемотка назад/
воспроизведение, пауза/
перемотка вперед**
- 3 **Регулятор громкости**
- 4 **Кнопка добавления списка
воспроизведения**

- 5 **Случайное воспроизведение**
- 6 **Кнопка повторить**
- 7 **Кнопка смены дисплея**
- 8 **Кнопка создания диска**
- 9 **Кнопка Genius**
- 10 **Боковая кнопка Genius**

Копирование музыки с компакт-диска

- 1 Вставьте компакт-диск в CD-ROM и запустите iTunes.
- 2 Щелкните [iTunes] → [Настройки].
- 3 Щелкните по тэгу [Дополнения].
- 4 Щелкните [Импорт] чтобы задать формат файла и скорость битового потока для копирования музыкальных файлов на ваш ПК и нажмите [ОК].
 - Он поддерживает музыкальные файлы формата MP3 и WAV (см. стр.36).
- [Импорт]:**
Задайте формат файла для копирования музыкального файла с компакт-диска. Пожалуйста, выберите формат [MP3] или [WAV].
- [Настройка]:**
Задайте скорость битового потока для копирования музыкального файла с компакт-диска. Вы можете выбрать скорость передачи данных из трех вариантов - [128],[160] или [192].
- 5 Установите контрольную метку на музыкальный файл, который вы хотите скопировать.
- 6 Щелкните [Импортировать CD].

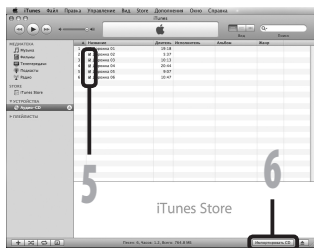
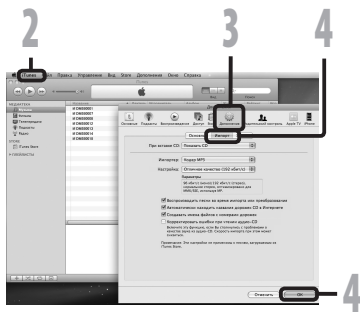

Перенос музыкального файла на диктофон

Вы можете перенести музыкальные данные, записанные в вашем персональном компьютере, в диктофон. Как переписать музыкальные файлы с компакт-диска в персональный компьютер, смотрите "Копирование музыки с компакт-диска" (встр. 104).

- 1** Подсоедините диктофон к персональному компьютеру и запустите iTunes.
- 2** Выберите список воспроизведения для передачи в диктофон и поставьте метки на те музыкальные файлы, которые вы хотите передать.

- Порядок следования музыкальных произведений может быть изменен при помощи перетаскивания музыкального файла в показываемом списке воспроизведения.

- 3** Дважды щелкните по значку привода, соответствующего диктофону, и откройте папку [Музыка].

- Когда вы подключаете диктофон к Mac OS, он будет отображаться как диск с именем, совпадающим с названием изделия, а соответствующий значок будет помещен на рабочий стол.
- При передаче в диктофон музыкальных файлов копируйте их в папку [Музыка] диктофона.
- В папке [Музыка] можно создать до 2 уровней иерархии. Можно создать до 128 папок, включая саму папку [Музыка].
- В каждой папке можно сохранить до 999 файлов.

- 4** Выберите нужные вам музыкальные файлы и перетащите их в папку [Музыка].

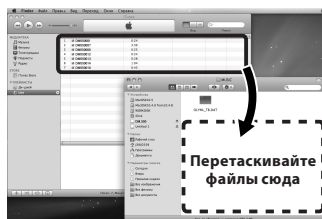

Копирование голосовых файлов на компакт-диск

Вы можете переносить голосовые файлы из диктофона на ваш памяти компьютера и копировать их на компакт-диск. Копирование голосовых файлов с диктофона на ваш персональный компьютер описано в разделе **“Импортирование голосовых файлов в компьютер”** (стр.85).

1 Вставьте пустой диск CD-R/RW в привод CD-R/RW и запустите iTunes.

2 Выберите желаемый список воспроизведения и пометьте голосовые файлы, которые нужно скопировать на CD-R/RW.

3 Щелкните [Запись CD].



2

3

7

Использование программы iTunes

4 Выберите формат CD для копирования голосовых файлов CD-R/RW и нажмите [Записать диск].

Когда выбран [Аудио-CD]:

Файл преобразуется и копируется на музыкальный CD-диск и может быть воспроизведен на аудиоаппаратуре, способной воспроизводить диски CD-R/RW.

Когда выбран [MP3 CD]:

Копирование в формате MP3.

Когда выбран [CD с данными]:

Копирование файлов с записываемым форматом.

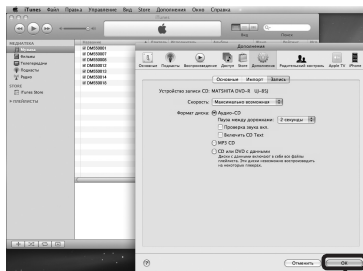

4

Импортирование содержания подкаста

Windows

Для получения содержимого интернет-радиостанций вы можете либо перетащить и поместить значок программы Подкаст, либо воспользоваться поиском, зарегистрировавшись на сайте интернет-радиостанции.

Эта функция не поддерживается в системе Macintosh. Для получения содержимого Подкастов используйте iTunes и пр. приложения.

Регистрация потока вещания подкаст

1 Запустите Olympus Sonority.

2 Откройте веб-обозреватель и перейдите на сайт, ведущий подкаст-вещание.

3 Перетащите иконку для регистрации подкаста в папку [Подкаст] программы Olympus Sonority.

- Внешний вид иконок для регистрации подкаста на разных подкаст-сайтах отличается. За подробной информацией обращайтесь на каждый из подкаст-сайтов.

4 На этом регистрация подписки на поток вещания будет завершена.

- Когда поток вещания будет зарегистрирован, список содержания его вещания отобразится в обзоре списка папки [Подкаст]. По умолчанию будет выполнена автоматическая загрузка последнего на момент регистрации содержания.

Примечание

- Информация о формате файлов, которые могут быть воспроизведены с помощью диктофона, находится на стр. 36.

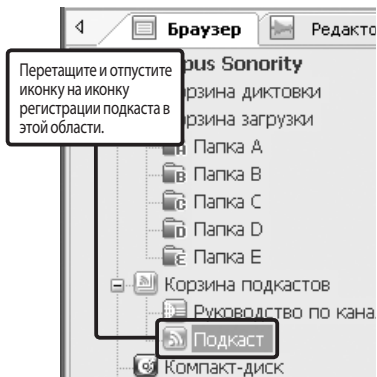

7

Импортирование содержания подкаста

Обновление подписки

Windows

По умолчанию обновление подписок, зарегистрированных в "Olympus Sonority", будет выполняться автоматически. Чтобы изменить интервалы обновления, откройте [Инструменты], затем [Опции] и измените настройки на закладке Подкаст диалогового окна Опции. Подробную информацию см. в Справке программы (F3) стр.79).

Если Вы не хотите выполнять обновление эпизодов автоматически, Вы можете выполнять обновление с помощью следующей процедуры.

Функции регистрации программы, обновления и загрузки не поддерживаются в системе Macintosh. Для этих функций используйте iTunes и пр. приложения.

1 Выберите папку [Подкаст].

2 Выберите подписку на поток, который Вы хотите обновить.

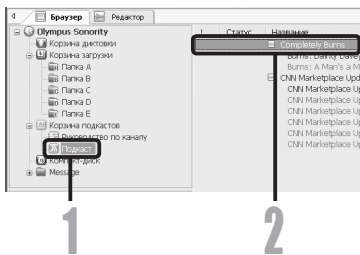

7

3 Выберите [Обновить подкаст] из меню [Инструменты] или нажмите значок [] на панели инструментов.

- Начнется обновление подписки. После выполнения обновления списка эпизодов, новое содержание будет отображено серым цветом. Содержание, отображаемое серым цветом, еще не было загружено на компьютер.

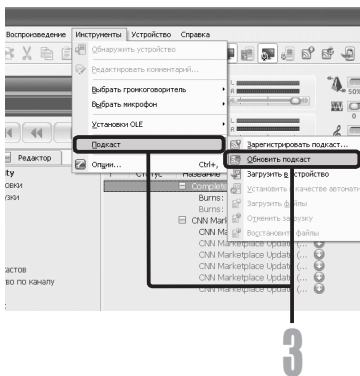

Загрузка содержания

Windows

По умолчанию, если во время обновления подписки (списка эпизодов) будет обнаружено новое содержание, то оно автоматически будет загружено. Чтобы изменить эту настройку, выберите [Инструменты], затем [Опции] и откройте закладку Подкаст в диалоговом окне Опции. Подробную информацию см. в Справке программы (F1 стр.79).

Если Вы хотите выполнять загрузку в ручном режиме, содержание можно загрузить, выполнив процедуру, описанную ниже.

Функции регистрации программы, обновления и загрузки не поддерживаются в системе Macintosh. Для этих функций используйте iTunes и пр. приложения.

1 Выберите папку [Подкаст].

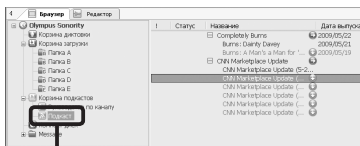

2 Сделайте щелчок на кнопке [Загрузить] для содержания, которое Вы хотите загрузить.

- Начнется загрузка содержания. Статус отображается в процентном содержании.

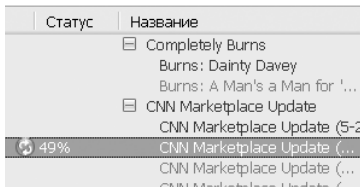

3 Загрузка завершится.

- Загруженное содержание теперь можно воспроизвести и передать на диктофон.



Передачи содержания на диктофон

Windows **Macintosh**

По умолчанию, содержание автоматически передается в папку **[Подкаст]** диктофона при подключении диктофона к компьютеру. Чтобы изменить эту настройку, выберите **[Опции]** из пункта меню **[Инструменты]**, затем откройте закладку **[Подкаст]**, отображаемую в диалоговом окне Опции. Подробную информацию см. в Справке программы (⌘-стр.79). Если Вы хотите передать содержание в ручном режиме, выполните следующую процедуру. Содержимое интернет-радиостанций, зарегистрированное в iTunes и др. приложениях, может быть передано в диктофон путем перетаскивания и помещения в папку **[Подкаст]** диктофона.

1 Выберите папку **[Подкаст]**.

2 Выберите содержание, которое Вы хотите передать, и перетащите его на папку **[Подкаст]** диктофона. Начнется передача содержания.

- Во время передачи отображается окно индикации прогресса.

3 Передача завершится.

- Для содержания, переданного на диктофон, будет отображаться иконка , указывающая на завершение передачи. Нажмите кнопку **PODCAST** на диктофоне, чтобы просто и быстро открыть переданные файлы.

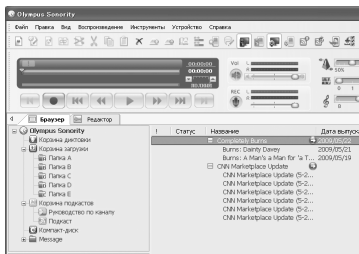
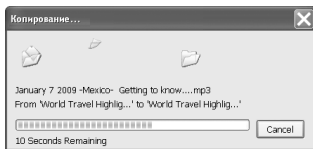
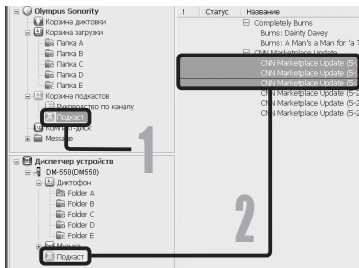

Примечание

- НИКОГДА не отсоединяйте диктофон от порта USB, пока мигает индикатор записи. Это может уничтожить данные.

Функции программного путеводаителя

Windows

Подкаст-программы, связанные с продукцией OLYMPUS, могут быть легко зарегистрированы, и новое содержимое для них может быть автоматически загружено из "Olympus Sonority". Обновленное содержимое также может быть переправлено в диктофон путем соединения с компьютером.

Функции программного путеводаителя не доступны для системы Macintosh.

Для регистрации программ

1 Нажмите пункт [Руководство по каналу] в меню н-лайн обслуживания в Главном каталоге.

- Отобразится информация о программах, зарегистрированных он-лайн.

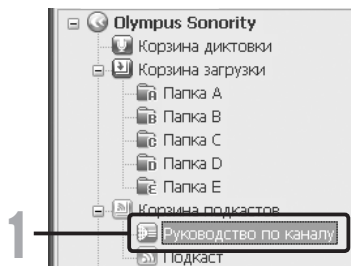

2 Выберите желаемую программу из списка.

- В окне информации о программе отобразится подробная информация о программе.

3 Нажмите [Подписаться] для регистрации на Подкасте.

- По завершении регистрации программы содержимое радиовещания программы будет отображено в списке папки [Подкаст].
При неизменных первоначальных настройках последнее содержимое радиостанции будет автоматически загружено во время регистрации.

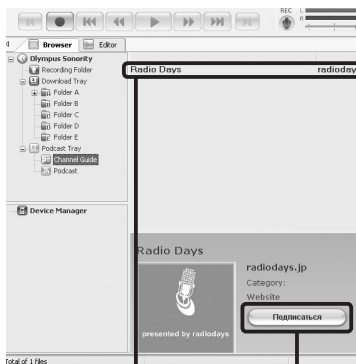

7

Функции программного путеводаителя

Загрузка содержания Audible

Windows

Для загрузки содержания Audible на диктофон используйте AudibleManager. С помощью AudibleManager Вы можете воспроизводить содержание Audible, управлять им и передавать его на диктофон.

Инсталляция AudibleManager

Если на Вашем компьютере не установлена утилита AudibleManager, установите AudibleManager в соответствии с процедурой, описанной ниже.

1 С помощью веб-обозревателя откройте один из веб-сайтов Audible и загрузите с него AudibleManager.

<http://www.audible.com/> (США)
<http://www.audible.co.uk>
(Великобритания)
<http://www.audible.fr> (Франция)
<http://www.audible.de> (Германия)

2 Запустите загруженный выполняемый файл.

- Отобразится экран установки AudibleManager. Выберите наименования используемого устройства (OLYMPUS DM-550/450) и сделайте щелчок на кнопке **[Install]**.

3 Когда отобразится [Audible Manager License Agreement], сделайте щелчок на кнопке [I Accept].

4 Начнется инсталляция.

- Подождите, пока не закончится процесс инсталляции. Когда инсталляция завершится AudibleManager автоматически запустится.

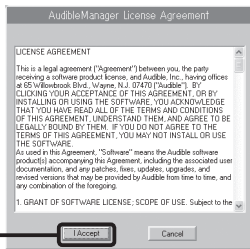
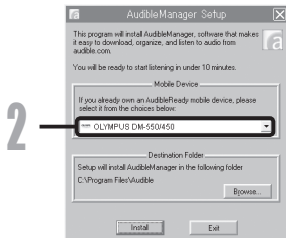

Добавление устройства в AudibleManager

Если программа AudibleManager уже установлена на Вашем компьютере, добавьте устройство, чтобы программа AudibleManager могла с ним работать. Выполните процедуру, описанную ниже.

- 1 Выберите [Add New Device] в меню [Devices].**



- 2 Когда отобразится диалоговое окно, проверьте соединение с Интернетом и сделайте щелчок на кнопке [Yes].**



- 3 Когда отобразится диалоговое окно, отметьте имя используемого Вами устройства (DM-550/450) и сделайте щелчок на кнопке [OK].**



- 4 Начнется инсталляция.**

- Подождите, пока не закончится процесс инсталляции. После завершения инсталляции программа AudibleManager перезапустится. Убедитесь в том, что имя используемого устройства было добавлено в меню [Mobile Devices].

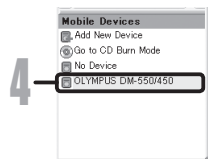

Приобретение содержания Audible

Содержание Audible Вы можете купить на веб-сайте Audible. С помощью веб-обозревателя войдите на веб-сайт Audible и загрузите желаемое содержание после выполнения процедуры покупки, описанной на веб-сайте.

При сохранении текущих настроек содержание загружается в папку Library утилиты AudibleManager. Когда загрузка завершена, AudibleManager запускается и купленное Вами содержание отображается в списке содержимого в Library.

Передача содержания Audible

Windows

Содержание Audible можно передать в папку [Audible] диктофона, выполнив описанную ниже процедуру.

- 1 Подсоедините диктофон к компьютеру.**
- 2 Выберите [Library] в дереве обзора [Audible Folders].**
 - С правой стороны будет отображен список содержания, сохраненного в [Library].
- 3 Выберите содержание для передачи на диктофон и сделайте щелчок на кнопке [Add to Device].**
- 4 Когда отобразится окно для ввода с клавиатуры [Activate Your Device], введите имя пользователя и пароль для Audible и сделайте щелчок на кнопке [OK].**
- 5 Начнется передача данных.**

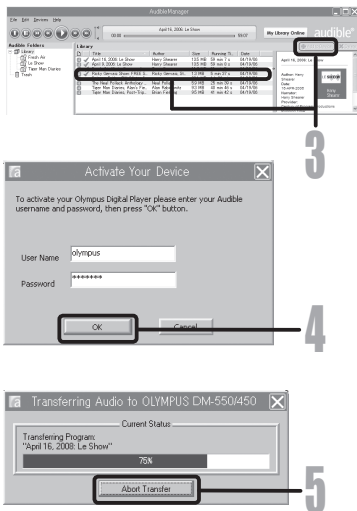

Примечания

- При передаче на диктофон контентного файла, для каждого контентного файла в папке Audible будет автоматически создан файл [.pos].
- Если файл [*.pos] удаляется с помощью Проводника, то сохраненная позиция воспроизведения удаляется. В следующий раз при выборе файла воспроизведение начнется с начала файла.
- Когда файлы с содержанием передаются на диктофон, внутри папки Audible создается скрытый системный файл. Если этот файл будет удален с помощью Проводника, воспроизведение содержания Audible станет невозможным.

Прслушивание содержания Audible на диктофоне

Содержание Audible, переданное с компьютера в папку **[Audible]** диктофона, можно прослушать в специальном режиме, специально разработанном и оптимально подходящем для работы с содержанием Audible.

Режим Audible

Когда в папке **[Музыка]** выбрана папка **[Audible]**, диктофон автоматически переключается в режим Audible. Режим Audible представляет собой специальный режим для прослушивания содержания Audible (в форматах режимов 3 и 4*), переданного с компьютера, Методы работы в режиме Audible отличаются от режима, когда выбраны другие папки на диктофоне (нормальный режим). Подробную информацию см. в **"Управление диктофоном в режиме Audible"** (стр.117).

Экран отображения файлов в режиме Audible

В режиме Audible, независимо от настроек меню, **[Режим воспр]** (стр.50) переключается на установку **[File]**, и диктофон останавливается после воспроизведения одного файла. Кроме того, на экране отображения файлов также отображаются иконки **(AAA)**, **(AAA)**, обозначающие файлы Audible.

Подробную информацию о способе выбора папок и файлов см. с **"Как выбрать папку и файл"** (стр.27).

а) Индикатор файла Audible

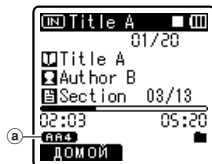

Файлы Audible, доступные для воспроизведения

В режиме Audible могут воспроизводиться файлы форматов режимов 3 и 4. В режиме Audible отображаются только файлы Audible, имеющие расширение **[.aa]** (в папке Audible диктофона).

Форматы файлов Audible, доступные для воспроизведения*

Режим	Кодек
3 (AAA)	ACELP (16Kbps)
4 (AAA)	MP3 (32Kbps)

Позиция и раздел воспроизведения

В режиме Audible Вы можете просто переместить позицию начала воспроизведения, пользуясь функцией [**Позиция воспроизведения**], которая представляет собой информацию о позиции в файле, сохраненную от предыдущих остановок в каждом файле, или функцией "**Раздел**" – для позиций, предустановленных распространителями содержания.

Позиция воспроизведения

Позиция воспроизведения (информация о позиции) сохраняется в файлах [**.pos**], которые автоматически создаются диктофоном для каждого файла содержания Audible (файла с расширением [**.aa**]).

Позиция воспроизведения изначально установлена на начало файла, а позиция остановки будет изменяться при воспроизведении или использовании функций S. Play (медленное воспроизведение)/F. Play (быстрое воспроизведение).

Нажмите кнопку ►► или ◀◀, чтобы перейти к позиции остановки, когда диктофон остановлен. При этом позиция воспроизведения не обновляется.

Позиция

Дистрибьютор содержания может по своему усмотрению задавать до максимум 100 разделов (глав истории или новостных эпизодов) в каждом из файлов.

Примечания

- При передаче на диктофон контентного файла, для каждого контентного файла в папке Audible будет автоматически создан файл [**.pos**].
- Установка индексных пометок или временных пометок в режиме Audible невозможна.
- Если файл [***.pos**] удаляется с помощью Проводника, то сохраненная позиция воспроизведения удаляется. В следующий раз при выборе файла воспроизведение начнется с начала файла.
- Когда файлы с содержанием передаются на диктофон, внутри папки Audible создается скрытый системный файл. Если этот файл будет удален с помощью Проводника, воспроизведение содержания Audible станет невозможным.

Управление диктофоном в режиме Audible

Методы работы с диктофоном в режиме Audible, когда выбрана папка [Audible], отличаются от методов работы в нормальном режиме.

Ускоренная перемотка вперед

Нажмите и удерживайте кнопку ►►►, когда диктофон остановлен.

- При отпускании кнопки быстрая перемотка назад останавливается. Позиция воспроизведения не обновляется. При нажатии кнопки **PLAY ►** или **OK** воспроизведение начнется с этой позиции.

Нажмите и удерживайте нажатой кнопку ►►► во время воспроизведения файла.

- При отпускании кнопки воспроизведение возобновляется с этой позиции.
- Если позиция начала раздела (☞ стр.116), или позиция воспроизведения расположены посередине файла, диктофон остановится в этой позиции.
- При удержании кнопки ►►► в нажатом положении когда диктофон остановлен, диктофон переходит к концу файла и затем останавливается. Если кнопка ►►► все еще удерживается в нажатом положении, диктофон переходит к следующему файлу и продолжает быструю перемотку вперед с начала файла. Когда быстрая перемотка вперед достигает конца последнего файла, диктофон останавливается в начале последнего файла.
- Когда кнопка ►►► удерживается в нажатом положении во время воспроизведения и при этом достигнут конец файла, диктофон возвращается к началу файла и останавливается.

Ускоренная перемотка назад

Нажмите и удерживайте кнопку ◀◀◀, когда диктофон остановлен.

- При отпускании кнопки быстрая перемотка вперед останавливается. Позиция воспроизведения не обновляется. При нажатии кнопки **PLAY ►** или **OK** воспроизведение начнется с этой позиции.

Нажмите и удерживайте кнопку ◀◀◀ во время воспроизведения файла.

- При отпускании кнопки воспроизведение возобновляется с этой позиции.
- Если позиция начала раздела (☞ стр.116) или позиция воспроизведения расположены посередине файла, диктофон остановится в этой позиции.
- При удержании кнопки ◀◀◀ в нажатом положении когда диктофон остановлен, диктофон возвращается к началу файла и затем останавливается. Если кнопка ◀◀◀ продолжает удерживаться в нажатом положении, диктофон переходит к концу предыдущего файла и продолжает выполнять быструю перемотку назад.
- Когда кнопка ◀◀◀ удерживается в нажатом положении во время воспроизведения и при этом диктофон достигает начала файла, диктофон начинает воспроизведение с начала этого файла.
- Если Вы нажмете и будете удерживать кнопку ◀◀◀, когда диктофон остановлен в начале первого файла, диктофон начнет быструю перемотку назад, начиная с конца последнего файла.

Пропуск файла и пропуск раздела

Нажмите кнопку ►►I, когда диктофон остановлен.

- Диктофон быстро переходит к позиции воспроизведения или позиции начала раздела – в зависимости от того, которая из них ближе в файле – и останавливается. После позиции остановки, если в файле отсутствует позиция воспроизведения или позиция начала раздела, диктофон быстро перейдет к позиции воспроизведения в следующем файле и остановится.

Нажмите кнопку I◀◀, когда диктофон остановился в начале файла.

- Диктофон быстро переходит к позиции воспроизведения в предыдущем файле и останавливается.

Нажмите кнопку I◀◀, когда диктофон не остановлен в начале файла.

- Диктофон быстро переходит к позиции воспроизведения или позиции начала раздела – в зависимости от того, которая из них ближе в файле – и останавливается.

Нажмите кнопку ►►I во время воспроизведения.

- Диктофон быстро пропускает три секунды вперед или переходит к позиции начала следующего раздела – в зависимости от того, что ближе – и начинает воспроизведение файла. Когда достигается конец файла, диктофон останавливается в начале файла. В этом случае позиция воспроизведения переустанавливается на позицию начала файла.

Нажмите кнопку I◀◀ во время воспроизведения.

- Диктофон быстро пропускает три секунды назад или быстро переходит к позиции начала текущего раздела – в зависимости от того, что ближе – и начинает воспроизведение файла. Когда достигается начало файла, файл воспроизводится с начала.

- Установка [Пропуск] (☞ стр.52) в режиме Audible недействительна.

Установка меню во время воспроизведения

Когда диктофон остановлен или во время воспроизведения, нажмите и удерживайте кнопку **MENU** в течение 1 секунды или дольше.

- Откроется экран меню (☞ стр.44, 45) to set the [Скорость (позволяющий установить скорость воспроизведения)] (☞ стр.51), [Шумоподавление] (☞ стр.50), и [Голос. фильтр] (☞ стр.50).

Использование в качестве внешней памяти компьютера

Кроме применений в качестве устройства для записи и музыкального плеера этот диктофон можно также использовать в качестве внешнего накопителя данных для компьютера, сохраняя на нем информацию из компьютера и передавая ее обратно.

Когда диктофон подсоединен к компьютеру, Вы можете загружать данные из памяти диктофона в компьютер и пересылать данные из компьютера в память диктофона.

Windows

- 1 Подсоедините диктофон к компьютеру (☞ стр.80).**
- 2 Откройте окно Проводника.**
- 3 Откройте папку с названием изделия.**
 - Когда вы открываете [**Мой компьютер**], диктофон отображается как диск с именем, совпадающим с названием изделия.

- 4 Скопируйте данные.**

- 5 Отсоедините диктофон от компьютера (☞ стр.81).**

Macintosh

- 1 Подсоедините диктофон к компьютеру (☞ стр.80).**
 - Когда вы подключаете диктофон к Mac OS, он будет отображаться как диск с именем, совпадающим с названием изделия, а соответствующий значок будет помещен на рабочий стол.
- 2 Дважды щелкните по значку с названием изделия на рабочем столе.**

- 3 Скопируйте данные.**

- 4 Отсоедините диктофон от компьютера (☞ стр.81).**

Примечание

- При передаче данных на дисплее отображается [**Занят**], а индикатор записи мигает. НИКОГДА не отсоединяйте разъем USB, когда мигает индикатор записи. Это может привести к потере данных.

Список оповещающих сообщений

Сообщение	Значение	Объяснение	Действие
[Низкий заряд батареи]	Низкий заряд батареек.	Заряд батареек становится низким.	Замените батарейки на новые (см. стр.14).
[Файл защищен]	Защита от удаления.	Была попытка удаления защищенного файла.	Снимите защиту файла (см. стр.46).
[Невозможно записать в эту папку]	Это не папка для звуковых записей.	Попытка записи в папку [Музыка] или [Подкаст] .	Выберите папку из папок с [A] по [E] и попробуйте выполнить запись еще раз (см. стр.24, стр.27).
[Индексы исчерпаны]	Индексные пометки исчерпаны.	В файле максимальное количество индексных пометок – 16.	Удалите ненужные индексные пометки (см. стр.39).
[Временные метки исчерпаны]	Временные пометки исчерпаны.	В файле максимальное количество временных пометок – 16.	Удалите ненужные временные пометки (см. стр.39).
[Папка заполнена]	Папка заполнена.	Папка полностью заполнена (максимум 999 файлов).	Удалите ненужные файлы (см. стр.42).
[Ошибка памяти]	Ошибка встроенной памяти.	Ошибка во встроенной памяти.	Это неисправность. Обратитесь в магазин, где был приобретен диктофон, или в сервисный центр Olympus для починки (см. стр.127).
[Ошибка карты]	Ошибка встроенной памяти.	В карте памяти microSD включена защита от записи.	Выньте карту microSD и затем вставьте ее снова (см. стр.22 до стр.23).
[Защищено лицензией]	Незаконно скопированный файл.	Музыкальные файлы скопированы незаконно.	Удалите файл (см. стр.42).
[Память заполнена]	Нет свободной памяти.	Нет свободного места во встроенной памяти.	Удалите ненужные файлы (см. стр.42).
[Нет файлов]	Нет файла.	В папке не обнаружено файлов.	Выберите другую папку (см. стр.24 до стр.27).
[Ошибка форматирования]	Ошибка форматирования.	Была ошибка при форматировании памяти диктофона.	Повторите форматирование памяти (см. стр.71).
[Ошибка системы Подключите ПК и удалите ненужные файлы.]	Невозможно создать системный файл для управления.	Системный файл для управления не может быть создан из-за нехватки объема свободной флэш-памяти.	Подсоедините диктофон к компьютеру и удалите ненужные файлы.

[Невозможно воспроизвести этот файл]	Файл не может быть воспроизведен.	Несовместимый формат	Пожалуйста удостоверьтесь в том, что файл может быть воспроизведен с помощью данного диктофона.
[Пожалуйста выберите файл]	Файл не выбран.	Файл не выбран.	Пожалуйста выберите файл, прежде чем проводить операцию.
[Та же папка. Переместить нельзя.]	Невозможно переместить (копировать) файл.	Попытка переместить (копировать) файл в одну и ту же папку.	Пожалуйста выберите другую папку.
[Некоторые файлы переместить нельзя.]	Невозможно переместить (копировать) файл.	В месте назначения уже имеется файл с таким именем либо файл с DRM.	Пожалуйста выберите другой файл.
[Этот файл не может быть разделен]	Файл не может быть разделен.	Попытка разделить файл, отличный от файла типа PCM, записанного с помощью диктофона.	Пожалуйста выберите другой файл.

Устранение возможных неполадок

Симптом	Возможная причина	Действие
На дисплее ничего не появляется	Батарейки неправильно вставлены.	Проверьте полярность установки батареек ⊕ и ⊖ (см. стр.14).
	Заряд батареек становится низким.	Замените батарейки на новые (см. стр.14).
	Выключено питание.	Включите питание (см. стр.18).
Диктофон не работает	Заряд батареек становится низким.	Замените батарейки на новые (см. стр.14).
	Батарейки разрядились.	Замените батарейки на новые (см. стр.18).
	Диктофон в режиме HOLD.	Выведите диктофон из состояния HOLD (см. стр.19).
Запись не производится	Осталось мало свободной памяти.	Удалите ненужные файлы (см. стр.42).
	Уже используется максимально допустимое количество файлов.	Смените папку (см. стр.24 до стр.27).
При воспроизведении не слышен звук	Подсоединены наушники.	Отсоедините наушники, чтобы использовать встроенный динамик.
	Громкость звука установлена на [00].	Отрегулируйте громкость звука (см. стр.33).
Уровень записи очень низкий	Уровень записи не отрегулирован.	Отрегулируйте уровень записи и попробуйте записать снова (см. стр.47).
	Установлена низкая чувствительность микрофона.	Установите чувствительность микрофона в режим [Высокая] или [Средняя] и попробуйте снова (см. стр.47).
	Это может быть вызвано тем, что выходной уровень подключенных внешних устройств слишком низок.	Отрегулируйте выходной уровень подключенных устройств.

Голосовые файлы не записываются в режиме стерео	Подключаемый внешний микрофон является монофоническим.	При записи через подключенный внешний монофонический микрофон звук записывается только в левом канале.
	[Режим записи] установлен в режим монофонической записи.	Установите [Режим записи] в режим стереозаписи (стр.47).
Невозможно найти записанный файл	Неправильный носитель данных или папка.	Выполните переключение на правильный носитель данных или папку(стр.24 до стр.27).
При воспроизведении слышен шум	Во время записи диктофон встряхивался.	_____
	Во время записи или воспроизведения диктофон находился вблизи мобильного телефона или источника флуоресцентного света.	Переместите диктофон.
Невозможно удалить файл	Файл защищен от удаления.	Снимите защиту с файла (стр.46).
	Файл предназначен только для чтения.	Разблокируйте файл или снимите с файла защиту от записи с помощью компьютера.
Невозможно удалить папки	В папке имеется файл, который не может быть распознан диктофоном.	Подключите диктофон к ПК и удалите папку.
Монитор записи издает шум	Возникла акустическая обратная связь.	При подключении внутреннего или внешнего динамика существует риск возникновения обратной связи при записи. Для слежения за записью рекомендуем использовать наушники.
		Примите меры, например, переместив наушники дальше от микрофона, не направляйте микрофон на наушники, снизьте громкость монитора записи и т.д.
Не удается создать индексные пометки или временные пометки	Достигнуто максимальное число пометок.	Удалите ненужные пометки (стр.39).
	Файл защищен от удаления.	Снимите защиту с файла (стр.46).
	Файл предназначен только для чтения.	Разблокируйте файл или снимите с файла защиту от записи с помощью компьютера.
Нельзя зарядить	Используются батареи, отличные от аккумуляторных батарей типа Ni-MH.	Пожалуйста вставьте предусмотренные аккумуляторные батареи.
	Не нажата STOP кнопка Остановить.	нажмите кнопку STOP и подключите устройство к компьютеру и АС адаптеру.

Аксессуары (optional)

Дополнительные аксессуары к диктофону Olympus IC могут быть приобретены в интернет-магазине на сайте производителя. Продажи аксессуаров различаются для каждой страны.

- **AC адаптер для подключения USB: A514**
AC адаптер DC5V для подключения USB.
- **2-канальный микрофон (всенаправленный): ME30W**
Два монофонических микрофона ME30 поставляются в комплекте с миниатюрным штативом и адаптером для подключения. Эти чрезвычайно чувствительные всенаправленные микрофоны могут питаться от разъема и хорошо подходят для записи музыкального исполнения.
- **Компактный остронаправленный микрофон (однаправленный): ME31**
Направленный микрофон может быть использован в различных целях, например для записи пения птиц. Металлический корпус обеспечивает прочность и высокую степень устойчивости устройству.
- **Высокочувствительный монофонический микрофон с подавлением шумов (направленный): ME52W**
Этот микрофон используется для записи звуков на расстоянии с понижением влияния окружающих шумов.
- **Микрофон в виде булавки для галстука (всенаправленный): ME15**
Маленький скрытый микрофон с зажимом для галстука.
- **Специальное устройство дистанционного управления: RS30W**
Когда к гнезду REMOTE подключен приемник, то функциями записи и остановки диктофона можно управлять с пульта дистанционного управления. Положение приема можно настроить, чтобы диктофон мог работать под различными углами.
- **Устройство приема входящих телефонных звонков: TP7**
Микрофон типа головного телефона вставляется в ухо при разговоре. Голос или разговор по телефону может быть хорошо записан.
- **Никель-металлогидридный аккумулятор и заряжающее устройство: BC400 (для Европы)**
BC400 поставляется в комплекте с заряжающим устройством для (BU-400) никель-металлогидридного аккумулятора и 4 никель-металлогидридными аккумуляторами (BR401) Это устройство может быстро заряжать аккумуляторы Olympus AA или AAA.
- **Никель-металлогидридный аккумулятор: BR401**
Высокоэффективные аккумуляторы с длительным ресурсом.
- **Соединительный шнур: KA333**
Подсоединение шнура со стерео мини разъемами (ø3,5) с обоих концов. Используйте при записи для соединения разъема выхода наушников и разъема входа микрофона. Прилагаются также преобразовательные адаптеры для розетки (PA331/PA231), используемые для моно мини розетки (ø3,5) или моно мини розетки (ø2,5).
- **Специальный футляр: CS126 (в комплекте с моделями DM-550)**
Футляр для ношения, которым комплектуются модели DM-550 и DM-450, защищает устройство от ударов и загрязнений. Застежка, стойка для микрофона и отверстия для мини-штатива закреплены на задней стороне футляра. Могут быть использованы в качестве стойки для закрепления устройства (при установке штатива вращайте винты штатива, а не сам диктофон).

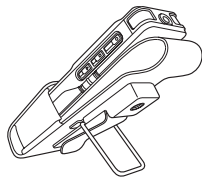

Общие характеристики

- **Носитель записи:**
Встроенная флэш-память
DM-550: 4 Гб
DM-450: 2 Гб
Карта памяти microSD (от 512 Мб до 16 Гб)
- **Формат записи:**
Линейная PCM (Pulse Code Modulation) (для модели DM-550)
MP3 (MPEG-1 Audio Layer3)
WMA (Windows Media Audio)
- **Уровень на входе:**
[Чувств. микр.]:[Средняя] - 60 dBv
- **Макс. мощность на выходе:**
320 мВт (динамик на 8 Ом)
- **Максимальная мощность на выходе головных телефонов:**
≤ 150 мВ (в соответствии с EN 50332-2)
- **Выход для наушников с широкополосными свойствами:**
75 мВ ≤ (в соответствии с EN 50332-2)
- **Динамик:**
Встроенный, круглый, диаметр \varnothing 23 мм
- **Гнездо MIC:**
 \varnothing 3,5 мм, сопротивление 2,2 кОм
- **Гнездо EAR:**
 \varnothing 3,5 мм, сопротивление 8 Ом или больше
- **Требования к питанию:**
Батарейки: Батарейки типа AAA или Ni-MH аккумуляторы Olympus
Внешний источник питания: AC адаптер для соединения с USB (A514) 5 V.
- **Размеры:**
110 мм × 38,9 мм × 16 мм (без выступающих частей)
- **Масса:**
84 г (с учетом батареек)
- **Рабочая температура:**
0°C - 42°C

Частотный диапазон

- **В режиме воспроизведения или записи:**

Формат линейной PCM

Режимы записи	Частотный диапазон
48 кГц	40 Гц до 23 кГц
44,1 кГц	40 Гц до 21 кГц

Формат MP3

Режимы записи	Частотный диапазон
320 кбит	40 Гц до 20 кГц
256 кбит	40 Гц до 20 кГц
192 кбит	40 Гц до 19 кГц
128 кбит	40 Гц до 17 кГц

Формат WMA

Режимы записи	Частотный диапазон
ST XQ	40 Гц до 19 кГц
ST HQ	40 Гц до 16 кГц
ST SP	40 Гц до 9 кГц
HQ	40 Гц до 13 кГц
SP	40 Гц до 8 кГц
LP	40 Гц до 3 кГц

- **Встроенный стереомикрофон (В режиме записи):**

DM-550: от 70 Гц до 20 кГц
DM-450: от 100 Гц до 15 кГц

- Как правило, при записи в формат MP3 и ли WMA, в е р х н и й п р е д е л частоты зависит от режима записи (см. диаграмму выше).

Памятка по времени записи

■ **Формат линейной РСМ:**

Режимы записи	Встроенная флеш-память (2 Гб)(DM-450)	Встроенная флеш-память (4 Гб)(DM-550)	Карта памяти microSD		
			1 Гб	2 Гб	4 Гб
48 кГц,	-	5ч.45мин.	1ч.15мин.	2ч.45мин.	5ч.30мин.
44,1 кГц,	-	6ч.15мин.	1ч.20мин.	3ч.	6ч.

■ **Формат MP3:**

Режимы записи	Встроенная флеш-память (2 Гб)(DM-450)	Встроенная флеш-память (4 Гб)(DM-550)	Карта памяти microSD		
			1 Гб	2 Гб	4 Гб
320 кбит	13ч.30мин.	27ч.45мин.	6ч.30мин.	13ч.30мин.	27ч.
256 кбит	17ч.	34ч.45мин.	8ч.	17ч.	34ч.
192 кбит	22ч.45мин.	46ч.15мин.	11ч.	23ч.	45ч.
128 кбит	34ч.	69ч.30мин.	16ч.30мин.	34ч.	68ч.

■ **Формат WMA:**

Режимы записи	Встроенная флеш-память (2 Гб)(DM-450)	Встроенная флеш-память (4 Гб)(DM-550)	Карта памяти microSD		
			1 Гб	2 Гб	4 Гб
ST XQ	33ч.	68ч.	16ч.	33ч.	66ч.
ST HQ	66ч.30мин.	136ч.	32ч.	67ч.	133ч.
ST SP	133ч.	272ч.	65ч.	135ч.	266ч.
HQ	133ч.	272ч.	65ч.	135ч.	266ч.
SP	262ч.	535ч.	128ч.	267ч.	524ч.
LP	522ч.	1065ч.	255ч.	531ч.	1042ч.

Длина записи может превышать предел в 2 Гб

Запись будет продолжаться даже в том случае, если размер отдельного файла превышает 2 Гб при записи в формате линейной РСМ.

- При записи для каждого 2 Гб создается отдельный файл. При воспроизведении эти файлы воспринимаются как отдельные файлы.
- Если при записи превышает предел в 2 Гб, а количество файлов в папке превышает 200 файлов, 201-й файл и все последующие не будут распознаваться диктофоном. Чтобы проверить количество файлов, подключите диктофон к компьютеру.

Примечания

- Указанные выше значения приблизительны.
- Оставшееся время записи может изменяться в зависимости от карты памяти.
- Внимание, оставшееся время записи может увеличиться при низком битрейте.
- Чистое время записи может быть меньше, если записано много коротких файлов (Оставшееся время записи и продолжительность записанного файла, которые выводятся на дисплей, являются приблизительными).

Максимальное время записи на каждый файл

■ Формат линейной PCM:

48 кГц	3ч.
44,1 кГц	3ч.20мин.

■ Формат MP3:

320кбит	29ч.40мин.
256кбит	37ч.10мин.
192кбит	49ч.40мин.
128кбит	74ч.30мин.

■ Формат WMA:

ST XQ	26ч.40мин.
ST HQ	26ч.40мин.
ST SP	53ч.40мин.
HQ	26ч.40мин.
SP	53ч.40мин.
LP	148ч.40мин.

Примечания

- Максимальная емкость одного файла имеет ограничение приблизительно в 4 Гб для WMA и MP3 и приблизительно в 2 Гб для формата линейной PCM (WAV).
- Независимо от свободной памяти устройства, максимальная длина записываемого файла ограничена указанным выше значением.

Памятка по ресурсу батареек

■ Щелочные батарейки:

Режимы записи	Встроенный стереомикрофон (В режиме записи)	Встроенный стереодинамик (В режиме воспроизведения)	Воспроизведение через наушники
PCM 48кГц	32ч.	18ч.	49ч.
MP3 128кбит	37ч.	19ч.	57ч.
ST XQ	38ч.	19ч.	58ч.
LP	51ч.	19ч.	58ч.

■ Ni-MH аккумуляторы:

Режимы записи	Встроенный стереомикрофон (В режиме записи)	Встроенный стереодинамик (В режиме воспроизведения)	Воспроизведение через наушники
PCM 48кГц	27ч.	15ч.	39ч.
MP3 128кбит	30ч.	16ч.	45ч.
ST XQ	30ч.	16ч.	46ч.
LP	41ч.	16ч.	46ч.

Примечания

- Указанные выше значения приблизительны.
- Срок службы батареек определяется фирмой Olympus. Он в большой степени зависит от типа используемых батареек и условий эксплуатации.

Спецификации и дизайн могут изменяться без объявлений.

Техническая помощь и обслуживание

Приведенные ниже координаты – только для решения технических вопросов и помощи относительно диктофона и программного обеспечения OLYMPUS.

- **Горячая техническая линия для России, бесплатный звонок**
Бесплатный телефонный номер: 8 10 800 659 678 7
- **E-mail адрес для пользователей в Европе**
dss.support@olympus-europa.com

Для покупателей в Европе



Знак «СЕ» указывает, что данный продукт соответствует европейским требованиям по безопасности, охране здоровья, окружающей среды и защите потребителя.



Этот символ [перечеркнутый мусорный бак на колесиках, Директива ЕС об отходах WEEE, приложение IV] указывает на раздельный сбор мусора для электрического и электронного оборудования в странах ЕС. Пожалуйста, не выбрасывайте это устройство вместе с бытовыми отходами. Пожалуйста, для утилизации данного продукта пользуйтесь действующими в Вашей стране системами возврата и сбора для утилизации.
Применимое изделие: DM-550/DM-450



Этот символ [перечеркнутый мусорный бак на колесиках, Директива ЕС об отходах 2006/66/ЕС, приложение II] указывает на раздельный сбор использованных элементов питания в странах ЕС. Пожалуйста, не выбрасывайте элементы питания вместе с бытовыми отходами. Пожалуйста, для утилизации использованных элементов питания пользуйтесь действующими в Вашей стране системами возврата и сбора для утилизации.

OLYMPUS®

OLYMPUS IMAGING CORP.

Shinjuku Monolith, 3-1 Nishi-Shinjuku 2-chome, Shinjyuku-ku, Tokyo 163-0914, Japan. Tel. +81 (0)3-3340-2111
<http://www.olympus.com>

OLYMPUS IMAGING AMERICA INC.

3500 Corporate Parkway, P.O. Box 610, Center Valley, PA 18034-0610, U.S.A. Tel. 1-888-553-4448
<http://www.olympusamerica.com>

OLYMPUS IMAGING EUROPA GMBH

(Premises/Goods delivery) Wendenstrasse 14-18, 20097 Hamburg, Germany. Tel. +49 (0)40-237730
(Letters) Postfach 10 49 08. 20034 Hamburg, Germany.
<http://www.olympus-europa.com>

OLYMPUS IMAGING & AUDIO

KeyMed House, Stock Road, Southend-on-Sea, Essex, SS2 5QH, UK Tel. 0800-111-4777
<http://www.olympus.co.uk>