

OLYMPUS®

ЦИФРОВОЙ
ДИКТОФОН

DS-2400

ИНСТРУКЦИЯ

Благодарим Вас за покупку ЦИФРОВОГО
ДИКТОФОНА OLYMPUS.

Внимательно прочтите эту инструкцию, содержащую
информацию о правильном и безопасном
использовании диктофона.

Храните инструкцию в доступном месте,
чтобы в будущем Вы могли легко ее найти.

Для обеспечения хорошей записи рекомендуем
проверить функцию записи и звук перед
использованием.

RU

Введение

1

- Содержание данного документа может изменяться в будущем без предварительного уведомления. За последней информацией о наименованиях и номерах моделей изделий обращайтесь в наш Центр технической помощи и обслуживания.
- При разработке настоящего документа самое пристальное внимание уделялось полноте и точности приводимой информации. В том маловероятном случае, если Вы встретите сомнительное описание, ошибку или пропуск, пожалуйста, обратитесь в наш Центр технической помощи и обслуживания.
- Olympus не несет ответственность за пассивный ущерб и любой другой ущерб причиненный потерей данных из-за дефекта продукта, возникшего вследствие ремонта, выполненного третьим лицом, вместо оригинального или авторизованного сервиса Olympus.

Торговые марки

Microsoft и Windows являются зарегистрированными торговыми марками Microsoft Corporation.

Macintosh является торговой маркой Apple Computer Inc.

Intel и Pentium являются зарегистрированными торговыми марками Intel Corporation.

Логотип SD является торговыми марками.

Логотип SDHC является торговыми марками.

Остальные продукты и марки, упомянутые здесь, могут быть торговыми марками или зарегистрированными торговыми марками соответствующих владельцев.

...dss^{PRO}
DIGITAL SPEECH STANDARD



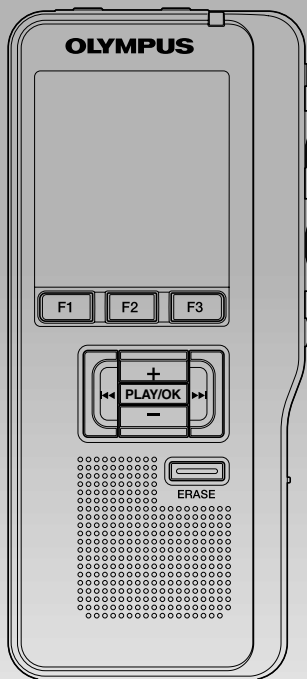

Содержание	P.4
Для безопасного и правильного использования	P.5
Начало работы	P.7
Основные операции	P.19
Расширенные операции	P.33
Управление файлами в персональном компьютере	P.49
Другие способы практического применения	P.57
Прочая информация	P.58

1
2
3
4
5
6

Содержание

Содержание	4
Для безопасного и правильного использования	5
Общие указания	5

1 Начало работы

Основные функции	7
Карта памяти	8
Названия составных частей	10
Установка батарей	12
Источник питания	14
Режим сохранения энергии (Эконом энергии)	14
Переключатель	15
Вставка и извлечение карты памяти SD	16
Установка Времени и Даты (Время и дата)	17

2 Основные операции

Запись	19
Чувствительность микрофона (Чувств. микр.)	23
Режимы записи (Режим записи)	24
Использование функции голосовой активации записи (VCA)	25
Контроль записи	26
Воспроизведение	27
Удаление	29

3 Расширенные операции

Список позиций меню	33
Метод настройки меню	35
Выбор папок и файлов	36
Отображение сведений о файле (Информация)	37
Защита файлов (Блок)	38
Индексные пометки	39

Язык (Язык)	40
Подсветка (Подсветка)	41
Индикатор (Индикатор)	42
Настройка контрастности ЖК-дисплея (Контраст)	43
Системные звуковые сигналы (Сигнал) ...	44
Форматирование карты памяти (форматирование)	45
Проверьте информацию о системе (Инфо о системе)	47
Изменение класса USB (Класс USB)	48

4 Управление файлами в персональном компьютере

Программное обеспечение DSS Player ...	49
Инсталляция программного пакета DSS ...	51
Деинсталляция программного пакета DSS	52
Использование Онлайн-справка	53
Подключение диктофона к ПК	54
Работа программы DSS Player	56

5 Другие способы практического применения

Использование в качестве внешней памяти компьютера	57
---	----

6 Прочая информация

Список оповещающих сообщений	58
Устранение возможных неполадок ...	59
Аксессуары	60
Спецификации	61
Техническая помощь и обслуживание	62

Для безопасного и правильного использования

Перед использованием нового диктофона внимательно прочтите эту инструкцию и удостоверьтесь, что Вы знаете, как безопасно и правильно пользоваться диктофоном. Чтобы в будущем обращаться к инструкции за информацией, держите ее в доступном месте.

- Знаками внимания отмечена важная информация о безопасном пользовании. Во избежание травм и порчи имущества важно всегда соблюдать указания по пользованию диктофоном и безопасности.

Условные обозначения, используемые в данном руководстве

- Слово “карта” используется для обозначения карты памяти SD.
- Слова “DSS Player” используются для обозначения программного обеспечения DSS Player Standard Dictation Module в среде Windows и программы DSS Player в среде Apple Macintosh.
- Примечания в нижней части страницы используются для дополнительной информации, оговорки или описания сопутствующих явлений.
- Слова, напечатанные прописными буквами, как, например, PLAY или REC, используются для описания функции или кнопки на диктофоне.

Общие указания

- Не оставляйте диктофон в нагретой влажной среде, например, в автомобиле под прямыми солнечными лучами или на пляже летом.
- Не храните диктофон в местах с повышенной пыленностью или влажностью.
- Не применяйте органические и химические растворители, такие как спирт и средства полировки, для чистки данного устройства.
- Не кладите диктофон на электроприборы, такие как холодильник и телевизор, или вблизи их.
- Не производите запись и воспроизведение вблизи мобильных телефонов и других беспроводных устройств, так как они могут создавать помехи и шум. Если Вы слышите шум, переместитесь в другое место или передвиньте диктофон дальше от указанных устройств.
- Берегите диктофон от попадания песка или грязи. Это может привести к невосстановимым повреждениям.
- Не допускайте сильных вибраций и ударов.
- Не разбирайте, не чините и не вносите модификаций в диктофон самостоятельно.
- Не пользуйтесь диктофоном, когда управляете транспортным средством (таким как велосипед, мотоцикл).
- Держите диктофон в месте, недоступном для детей.

<Предупреждение относительно возможной утраты данных>

Запись, хранящаяся в памяти, может быть повреждена или уничтожена в результате ошибок управления, ошибок в работе или во время работы по ремонту аппарата.

Рекомендуется создавать резервные копии и сохранять важные записи на других носителях, таких как жесткий диск компьютера.

Батарейки

Опасно

- Не припаявайте проволочные выводы или клеммы непосредственно к батарее и не модифицируйте ее.
- Не соединяйте клеммы ⊕ и ⊖ вместе. Это может привести к пожару, перегреву или поражению электрическим током.
- При обращении с батареями или хранении обязательно помещайте их в прилагаемый чехол, чтобы защитить клеммы. Не помещайте и не храните батареи вместе с какими-либо металлическими предметами (например, кольцами для ключей). Если не следовать этому предупреждению, возможен пожар, перегрев или поражение электрическим током.
- Не подключайте батареи непосредственно к сетевой розетке или к гнезду прикуривателя в автомобиле.
- Не вставляйте батареи с обратным положением клемм ⊕ и ⊖.
- Если какая-либо жидкость из батареи попала в глаза, немедленно смойте ее чистой водой и обратитесь к врачу.
- На клемме ⊕ предусмотрено отверстие, через которое выходит газ. Не закрывайте и блокируйте его.

Внимание!

- Никогда не подвергайте батарейки воздействию огня, нагреванию или короткому замыканию, не разбирайте их.
- Не пытайтесь перезарядить щелочные, литиевые и другие не перезаряжающиеся батарейки.

- Не используйте батарейки с трещинами или повреждениями на внешней оболочке.
- Держите батарейки в месте, недоступном для детей.
- Если Вы заметите что-либо необычное при использовании диктофона, например, необычный шум, выделение тепла, дым или запах горелого:
 - ① немедленно выньте батарейки – будьте осторожны, чтобы не обжечься;
 - ② позвоните дилеру или местному представителю Olympus для сервисного обслуживания.
- Не подвергайте батареи действию воды. Не допускайте попадания воды на клеммы.
- Не снимайте и не повреждайте изолирующую оболочку батареи.
- Не используйте батареи, если вы заметили, что с ними что-то не в порядке, например утечка, изменение цвета или деформация.
- В случае попадания какой-либо жидкости из батареи на кожу или одежду, немедленно смойте ее чистой водой.
- Не допускайте попадания батарей в огонь.

Осторожно

- Не подвергайте батареи сильным ударам.
- Не используйте батареи другого типа, напряжения и/или марки.

1 Начало работы

Основные функции

- Поддерживаемый тип памяти: карта памяти SD (☞ стр.8).
- Три программируемые кнопки: F1, F2 и F3.
- Запись и сохранение голосовых данных в Digital Speech Standard Pro (Формат DS2).
- Два режима записи: QP (высококачественное воспроизведение) или SP (стандартное воспроизведение) (☞ стр.24).
- Возможность перезаписи и вставки (частичная вставка) (☞ стр.21, 22).
- Поддержка USB 2.0. Высокоскоростной интерфейс, который обеспечивает быструю передачу данных от диктофона к компьютеру.
- Пять папок и до 200 файлов/папок, всего до 1000 записей (☞ стр.19).
- Диктофон имеет встроенную функцию голосовой активации записи (VCVA) (☞ стр.25).
- Большой ЖК-экран с подсветкой.
- Функция Index mark (индексная метка), которая полезна при поиске определенных точек в голосовой записи (☞ стр.39).
- Программное обеспечение DSS Player в комплекте (☞ стр.49).

Карта памяти

В этом диктофоне в качестве запоминающего устройства используется карта памяти SD.

Совместимые карты

Диктофон поддерживает карты памяти с емкостью от 512 МБ до 16 ГБ.

Установки и операционная среда, имеющие отношение к карте памяти

При использовании карт памяти, которые не входили в комплект поставки, проверьте последние сведения о допустимых параметрах на домашней странице компании Olympus (<http://www.olympus.com>). Кроме того, обратитесь к перечисленным ниже страницам, чтобы узнать, как обращаться с картой.

- Вставка и извлечение карты памяти SD (стр.16)
- Форматирование карты памяти (Форматирование) (стр.45)

Карта памяти SD

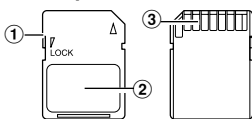

Карта памяти SD

① блокировка карты

В картах SD поддерживается функция блокировки. Когда активирована функция блокировки, важные данные защищены от случайного стирания или перезаписи.

Когда функция блокировки устанавливается  будет появляться на дисплее.

② Индексная поверхность

Для записи идентификационных сведений об автомобилях или содержимом.

③ Контактная поверхность

Входит в контакт со считывающим устройством диктофона.

Емкость карт памяти и приблизительное время записи*1

Емкость памяти	Режим QP	Режим SP
512МБ	38 ч. 30 мин.	79 ч. 00 мин.
1ГБ	77 ч. 00 мин.	157 ч. 50 мин.*2
2ГБ	152 ч. 30 мин.*2	312 ч. 20 мин.*2
4ГБ	305 ч. 50 мин.*2	626 ч. 50 мин.*2
8ГБ	624 ч. 30 мин.*2	1279 ч. 30 мин.*2
16ГБ	1248 ч. 10 мин.*2	2557 ч. 10 мин.*2

Выше приведены стандартные времена, доступное время записи будет зависеть от используемой карты.

*1: Доступное время для одного непрерывного файла. Доступное время может быть меньше, если выполняется много коротких записей.

*2: Общее время записи многих файлов. Максимальное время записи для одного файла составляет 99 часов 59 мин.

⚠ Внимание!

- Не касайтесь контактов карты памяти. Это может привести к повреждению карты.



- Не помещайте карту в места, где она может подвергнуться действию статического электричества.



- Храните карту в месте, недоступном для детей. В случае случайного заглывания немедленно обратитесь к врачу.

**Поверьте сведения о карте
(Инфо о карте)**

Такие сведения, как емкость памяти и свободный объем установленной карты памяти, можно вывести на дисплей диктофона (☞ стр.34).

Инфо о карте	
SD	
Остаток	540M6
Емкость	1.0Г6
НАЗАД ВЫХОД	

Примечания

- При инициализации (форматировании) карты памяти предварительно убедитесь, что на карте памяти нет нужных Вам данных. Во время инициализации все имеющиеся на карте данные будут полностью удалены.
- В некоторых случаях карты памяти, отформатированные (инициализированные) на другом устройстве, например, на компьютере, не распознаются. Перед использованием обязательно форматуйте их на этом диктофоне.
- Карта памяти имеет определенный срок службы. При достижении конца этого срока запись или удаление данных на карте памяти будут невозможны. В этом случае замените карту памяти.
- Если Вы используете PC-адаптер для сохранения или удаления данных с карты памяти, максимальное время записи на карте памяти может сократиться. Для восстановления исходного времени записи выполните инициализацию/форматирование карты памяти в диктофоне.
- Фирма Olympus не несет ответственности за какие-либо повреждения или потерю данных в результате неправильного использования карты памяти.

Названия составных частей

1

Названия составных частей

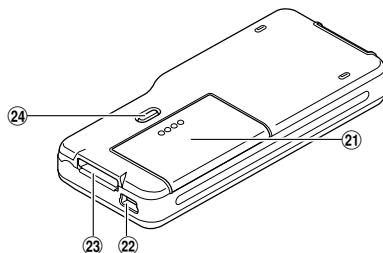
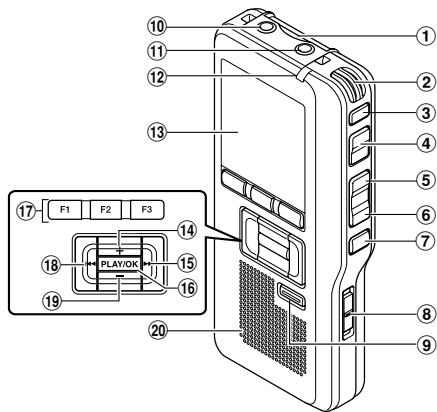

- ① Гнездо для карты SD
- ② Встроенный микрофон
- ③ Кнопка NEW
- ④ Кнопка REC
- ⑤ Кнопка REW
- ⑥ Кнопка FF
- ⑦ Кнопка STOP
- ⑧ Переключатель POWER/HOLD
- ⑨ Кнопка ERASE
- ⑩ Гнездо EAR (наушники)
- ⑪ Гнездо MIC (внешний микрофон)
- ⑫ Запись световой индикатор
- ⑬ Дисплей (ЖК-экран)
- ⑭ Кнопка + (Громкость)
- ⑮ Кнопка ►► (ускоренная перемотка вперед)
- ⑯ Кнопка PLAY/OK
- ⑰ Программируемые кнопки (F1, F2, F3)
- ⑱ Кнопка ◀◀ (ускоренная перемотка назад)
- ⑲ Кнопка - (Громкость)
- ⑳ Встроенный динамик
- ㉑ Крышка отделения батареек
- ㉒ Компьютерный терминал (USB)
- ㉓ Разъем стойки
- ㉔ Кнопка замка крышки батарейного отсека

Индикаторы состояния на дисплее

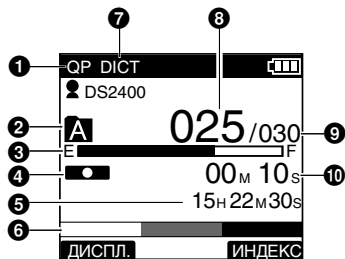

Дисплей в режиме записи

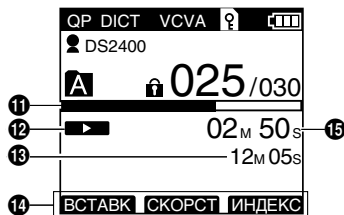

Индикация в режиме воспроизведения

- ❶ Индикатор режима записи
- ❷ Текущая папка
- ❸ Индикатор оставшейся памяти (строка E/F)
- ❹ Индикатор записи
- ❺ Остающееся время записи
- ❻ Индикатор Измеритель уровня
- ❼ Индикатор чувствительности микрофона

- ❽ Номер текущего файла
- ❾ Общее число файлов в папке
- ❿ Продолжительность записи
- ⓫ Шкала индикатора места воспроизведения
- ⓬ Индикатор воспроизведение
- ⓭ Общее время записи выбранного файла
- ⓮ Дисплей подсказок по кнопкам
- ⓯ Текущее время воспроизведения

👤 Индикатор идентификатора автора

🔋 Индикатор батареек

VCVA Индикатор VCVA (голосовая активация записи)

🔒 Индикатор блокировки карты

🔒 Индикатор защиты от удаления

Установка батарей

Этот диктофон может работать от щелочных батарей типа AAA.

- 1 Слегка нажмите на кнопку замка крышки батарейного отсека и откройте крышку батарейного отсека.

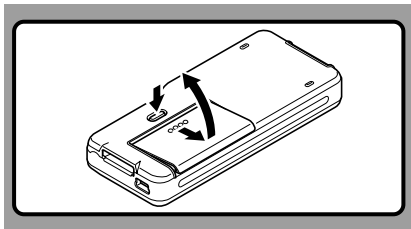

- 2 Вставьте две батареи AAA, соблюдая правильную полярность, как показано на приведенной ниже иллюстрации, и затем закройте крышку батарейного отсека.

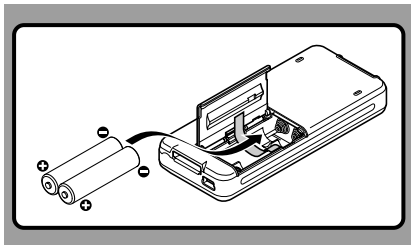



Вставляйте батареи в направлении, указанном внутри батарейного отсека диктофона. Кроме того, устанавливая батареи, вставляйте их так, чтобы лента находилась под батареями, как показано на приведенной иллюстрации. Батареи можно легко вынуть, просто потянув за ленту. Когда вы потянете за ленту, батареи могут внезапно выпасть, поэтому обязательно слегка нажимайте на батареи пальцами, когда будете тянуть за ленту.

Замена батареек

Индикатор батареек на дисплее изменится, когда заряд батареек станет низким.



Когда на дисплее появится знак , замените батарейки как можно скорее. Если заряд батареек слишком низок, на экране отобразится сообщение [ Низкий заряд батареи] и диктофон отключится.

Меры предосторожности при обращении с батареями

⚠ Внимание!



- Использование батарей, на которых полностью или частично отслоилось внешнее покрытие (изолирующая оболочка), и которые повреждены, может стать причиной утечки жидкостей, перегрева и взрыва. Поэтому такие батареи совершенно не пригодны к использованию.



- Имеющиеся в продаже батареи, у которых полностью или частично отслоилось внешнее покрытие (изолирующая оболочка), совершенно не пригодны к использованию.

Непригодные к использованию батареи

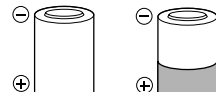

Батареи у которых полностью отслоилось внешнее покрытие (изолирующая оболочка) (незащищенные батареи), или такие, у которых покрытие отслоилось частично.

Примечания

- **Не забудьте выключить питание диктофона перед заменой батареек.** Извлечение батареек во время работы диктофона может привести к повреждению карты памяти. Если при выполнении Вами записи в файл заряд батареек закончится, Вы потеряете текущий записываемый файл, поскольку заголовок файла не будет записан. Очень важно заменить батарейки, когда в индикаторе батареек будет остаться одно деление.
- Обязательно заменяйте обе батарейки.
- **Никогда не используйте вместе новые и старые батарейки, батарейки разного типа и разных марок.**
- Если замена батареек занимает более 1 минуты, может потребоваться переустановка времени после установки новых батареек.
- Выньте батарейки, если Вы не собираетесь использовать диктофон длительное время.

Источник питания

Когда Вы не пользуетесь диктофоном, отключайте питание, чтобы сократить расход заряда батареек. Даже при отключении питания имеющиеся данные, включая настройки режимов, установки часов будут сохранены.

Включение питания

Когда питание диктофона выключено, передвиньте переключатель **POWER/HOLD** в направлении, указанном стрелкой.

Дисплей включится, и после отображения сообщения [Проверка системы] включится питание. Функция возобновления вернет диктофон к позиции в памяти, на которой диктофон был остановлен перед выключением питания.

Выключение питания

Передвиньте переключатель **POWER/HOLD** в направлении, указанном стрелкой, и удерживайте его в этой позиции в течение 0,5 секунды или дольше.

Индикация на дисплее исчезнет, и питание отключится. Функция возобновления запоминает позицию остановки на момент отключения питания.

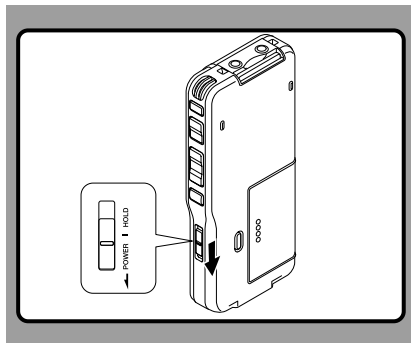

Режим сохранения энергии (Эконом энергии)

Если диктофон не используется в течение 10 минут при включенном питании, он будет автоматически переключен в режим сохранения энергии. Активировать диктофон снова, можно с помощью любой кнопки или сдвижного переключателя.

Установки функции экономия энергии

Вы можете выбрать установку времени переключения в режим Power Save: [5 мин], [10 мин], [30 мин], [1 час] и [Выкл]. Чтобы выйти из режима экономии энергии, нажмите любую кнопку. Установку [Эконом энергии] можно изменить из меню. Дополнительные подробности приведены в разделах “Список позиций меню” (☞ стр.33) и “Метод настройки меню” (☞ стр.35).

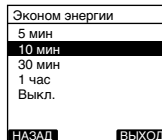

Переключатель

Если Вы передвинете переключатель POWER/HOLD в положение HOLD, текущее состояние будет сохранено, а все кнопки и переключатели отключатся. Данная функция удобна при переноске диктофона в сумке или в кармане одежды.

Переключение диктофона в режим HOLD

Передвиньте переключатель **POWER/HOLD** в положение **HOLD**.

На экране дисплея отобразится [ЗАБЛОКИР] и диктофон переключится режим HOLD.

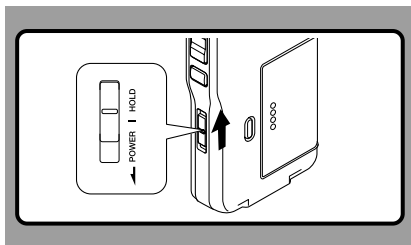

Выход из режима HOLD

Передвиньте переключатель **POWER/HOLD** в положение **A**.

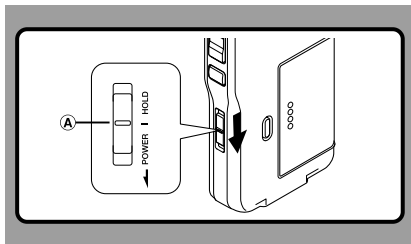

Вставка и извлечение карты памяти SD

Вставка карты памяти SD

Вставьте карту памяти SD в гнездо для карты в направлении, указанном на иллюстрации, до щелчка.

После вставки карты памяти SD в гнездо для карты SD на ЖК-дисплее несколько секунд мигает сообщение [Пожалуйста, подождите], пока выполняется проверка карты SD.

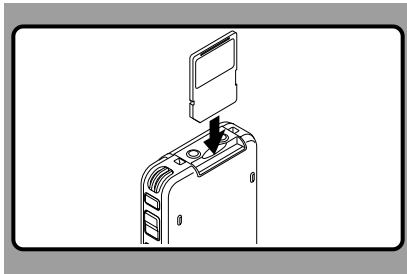

Извлечение карты памяти SD

Толкните карту SD внутрь, чтобы высвободить ее, и позвольте ей выдвинуться.

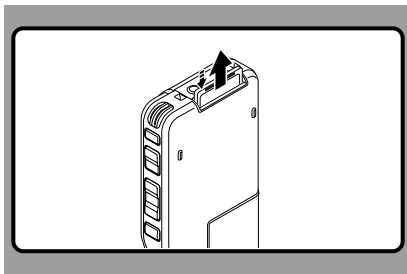

Примечания

- Вставляйте карту прямо.
- Когда карта вставлена полностью, она останавливается и фиксируется со щелчком.
- Вставка карты с неправильной ориентацией или под углом может привести к повреждению зоны контактов или вызвать заклинивание карты.
- Если карта вставлена не полностью, данные могут не записаться на карту.
- Выньте карту, удерживая ее без перекосов.
- Если вставлена не отформатированная карта, диктофон автоматически откроет меню форматирования (☞ стр.45).
- Никогда не используйте карту для записи в диктофоне, пока она не была отформатирована на этом же устройстве (☞ стр.45).
- Никогда не извлекайте карту, когда диктофон работает. Это может привести к повреждению данных.
- Если резко отпустить палец после того, как Вы нажали на карту вовнутрь, она может выскочить из гнезда.

Установка Времени и Даты (Время и дата)

Установка правильного времени и даты на диктофоне очень важна, так как в заголовок каждого записываемого файла входит время и дата его создания. Впоследствии это позволит упростить проблемы управления файлами.

Индикатор часов будет мигать автоматически после установки новых батареек перед первым использованием диктофона и после длительного перерыва в работе диктофона.

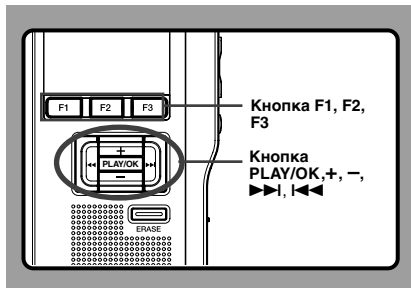

1 Нажмите кнопку >>> или <<< чтобы выбрать позицию для установки.

Выбирайте позицию “час”, “минута”, “год”, “месяц” или “день” мигающей точкой.



2 Для установки нажмите кнопку + или -.

Чтобы выбрать следующую позицию, выполняйте те же шаги, нажимая кнопку >>> или <<<, для установки нажмите кнопку + или -.



- Вы можете выбрать 12- или 24-часовую систему нажатием кнопки F2(24Ч или 12Ч)* во время установки часов и минут. Пример: 5:45 PM. 5:45 PM(исходная установка) ↔ 17:45

- Вы можете выбрать порядок следования года, месяца и числа нажатием кнопки F2(D/M/Y или Y/M/D или M/D/Y)* во время установки этих параметров.
Пример: Октябрь 14, 2008



*Показания дисплея могут отличаться в зависимости от состояния установок.

3 Нажмите кнопку **PLAY/OK** завершите установку.

Часы начнут показывать с установленных даты и времени. Нажмите кнопку **PLAY/OK** согласно сигналу времени.

Примечания

- Если в процессе ввода установок нажать кнопку **STOP**, то все установки отменяются, и на дисплее отображается предыдущий экран.
- Вы можете установить время и дату с Вашего персонального компьютера, используя программное обеспечение **DSS Player** (см. стр.50).

Изменение установки Времени и Даты

Когда выключатель **POWER/HOLD** диктофона переведен в положение **ON**, в течение двух секунд отображается [Время и дата]. Если установки времени и даты неправильны, выполните их в соответствии с описанной ниже процедурой.

1 Нажмите кнопку **+** или **-** на экране [Подменю] и выберите позицию [Время и дата].

См. стр. 34 относительно меню.

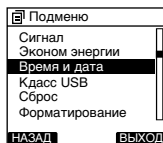

2 Нажмите кнопку **PLAY/OK** или **▶▶▶**.

Откроется экран времени и даты. Индикатор часа будет мигать, обозначая начало процесса установки времени и даты. Следующие шаги аналогичны шагам с 1 по 3 в разделе "Установка времени и даты (Время и дата)". (см. P.17).

3 Нажмите кнопку **F3(ВЫХОД)** или **◀◀**, чтобы завершить изменение установок.

2 Основные операции

Запись

По умолчанию в диктофоне используется пять папок: A, B, C, D, E, и вы можете выбрать папку, нажав кнопку F1(ПАПКА). Эти пять папок могут избирательно использоваться для различных типов записи; например, папка A может использоваться для хранения личной информации, а папка B может быть предназначена для хранения деловой информации. В одной папке может быть записано до 200 сообщений.

Также, по умолчанию для Режим записи (режим записи) выбрано QR.

Функция записи

По умолчанию функция RECORD сконфигурирована для записи в текущей позиции (перезаписи). Однако она может быть изменена на одну из следующих установок:

- Добавить: Запись присоединяется в конец текущего файла (☞ стр.20).
- Перезаписать: Выполняется перезапись, начиная с текущей позиции в файле (☞ стр.21).
- Вставить: Запись вставляется в текущую позицию в файле (☞ стр.22).

Установки, связанные с записью

Чтобы выбрать наиболее подходящие параметры записи, можно изменять относящиеся к записи установки.

- Чувствительность микрофона (Чувств. микр.) (☞ стр.23)
- Режимы записи (Режим записи) (☞ стр.24)
- Использование функции голосовой активации записи (VCVA) (☞ стр.25)
- Контроль записи (☞ стр.26)

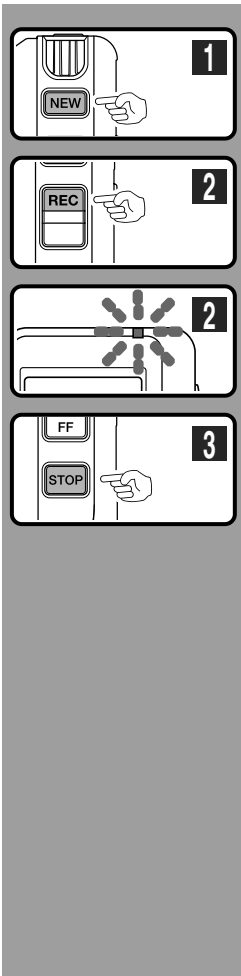

Новая запись

Создается новый файл для записи.

1 Нажмите кнопку **NEW**, чтобы создать новый файл.

- a) Выбранный Имя автора
- b) Номер нового файла
- c) Остающееся время записи

2 Нажмите кнопку **REC** для начала записи.

Индикатор записи светится оранжевым светом и на дисплее появляется символ (Индикатор записи).

Направьте микрофон на источник звука. Когда во время записи вы нажмете кнопку F1 (ДИСПЛ.), вы можете изменить отображаемое на ЖК-экране содержимое.

@ **Индикатор записи**

3 Остановите запись нажатием кнопки **STOP**.

Если Вы хотите добавить дополнительные записи в тот же файл, нажмите кнопку REC еще раз.

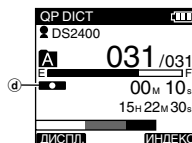

Примечания

- Когда оставшееся время записи достигнет 60, 30 и 10 секунд, прозвучит сигнал.
- Если оставшееся время записи менее 60 сек, индикаторный сигнал записи начнет мигать появляется. Если время записи уменьшается до 30 или 10 сек, индикаторный сигнал начнет мигать быстрее.
- Сообщения [Память заполнена] или [Папка заполнена] появятся, когда память, отведенная под файлы, будет заполнена. Удалите ненужные файлы перед продолжением записи.
- еред записью новых фалов удалите все ненужные фалы (☞ стр.29) или переместите голосовые файлы в свой компьютер с помощью программы DSS Player (☞ стр.49).

Запись с перезаписью

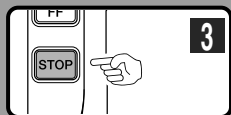
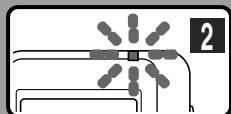
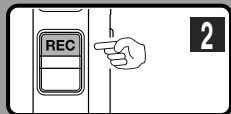

Вы можете перезаписать ранее записанный файл, начиная с любой точки в пределах файла.

Обратите внимание, что перезаписываемые записи будут удалены.

1 Выберите и воспроизведите файл, который вы хотите перезаписать.

Остановите воспроизведение в точке, откуда вы хотите начать перезапись.

2 Нажмите кнопку REC для начала перезаписи.

Индикатор записи светится оранжевым светом и на дисплее появляется символ  (Индикатор записи).

- а) Продолжительность записи
- б) Общее время записи выбранного файла

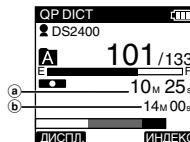

3 Чтобы остановить перезапись, переведите сдвижной переключатель в положение STOP.

Примечание

- Вы не сможете выбрать иной режим записи (QP, SP), отличный от исходного файла перед перезаписью.

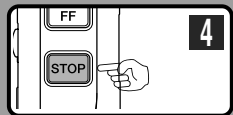
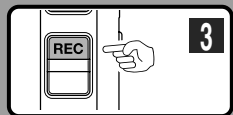
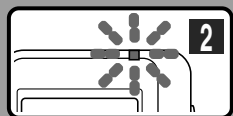
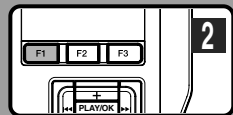
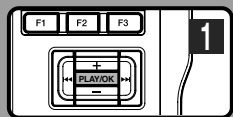

Запись со вставкой

Дополнительная запись может быть вставлена в ранее записанный файл.

1 Выберите и воспроизведите файл, в который вы хотите вставить добавочную запись.

2 При воспроизведении файла нажмите кнопку **F1 (ВСТАВК)**, чтобы вставить добавочную запись.

На дисплее появится сообщение [Встав. запись?].

3 Нажмите кнопку **REC** для начала вставки дополнительной записи.

Индикатор записи светится оранжевым светом и на дисплее появляется символ (Индикатор записи).

Сообщение [Встав. запись] и индикация оставшегося времени будут поочередно появляться на дисплее.

4 Нажмите кнопку **STOP** для остановки вставки дополнительной записи.

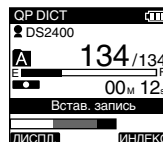

Примечания

- Время и дата записи файла будут изменены на время и дату вставленной записи.
- Вы не сможете выбрать иной режим записи (QP, SP), отличный от исходного файла перед вставкой.

Чувствительность микрофона (Чувств. микр.)

Вы можете выбрать одну из двух установок чувствительности микрофона, соответствующие условиям записи: [ДИКТОВКА] для надиктовывания и [КОНФЕРЕНЦИЯ], которая подходит для таких ситуаций, как совещания и конференции с небольшим количеством людей. Выбранная установка **CONF** или **DICT** отображается на дисплее.

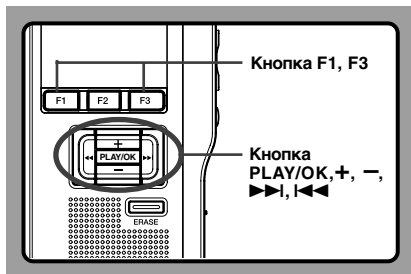

1 Выберите [Чувств. микр.] на экране [Запись] и нажмите кнопку **PLAY/OK** или **>>>**.

Установки каждого пункта меню описаны на стр.33.

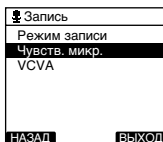

2 Нажмите кнопку **+** или **-** выберите позицию [КОНФЕРЕНЦИЯ] и [ДИКТОВКА]. **КОНФЕРЕНЦИЯ**...Подходит для записи на встречах и семинарах с небольшим числом присутствующих. **ДИКТОВКА**...Режим самой низкой чувствительности – подходит для диктовки.

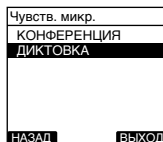

3 Нажмите кнопку **PLAY/OK** завершите установку.

На дисплее появляется надпись [Конференция включено] или [Диктовка включено], а затем произойдет возврат на экран [Запись].

Если нажать кнопку **<<<** или **F1** (НАЗАД), установка будет отменена и произойдет возврат на экран [Запись].

Нажав кнопку **F3** (ВЫХОД), вы отмените изменение в установках и выйдете из режима MENU.

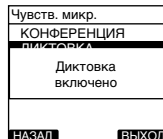

4 Нажмите кнопку **F3** (ВЫХОД) или **<<<**, чтобы завершить изменение установок.



Режимы записи (Режим записи)

Можно выбрать режим записи QP (высококачественное воспроизведение) и SP (стандартное воспроизведение).

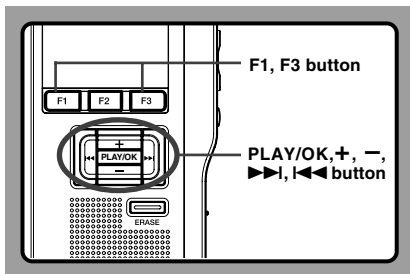

2

Режимы записи

- 1 Выберите [Режим записи] на экране [Запись] и нажмите кнопку **PLAY/OK** или **>>>|**.

Установки каждого пункта меню описаны на стр.33.

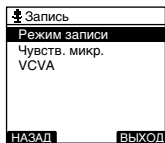

- 2 Нажатием кнопки **+** или **-** выберите позицию [QP] и [SP].



- 3 Нажмите кнопку **PLAY/OK** завершите установку.

На дисплее появляется надпись [QP установлено] или [SP установлено], а затем произойдет возврат на экран [Запись].

Если нажать кнопку **<<<<|** или F1 (НАЗАД), установка будет отменена и произойдет возврат на экран [Запись].

Нажав кнопку F3 (ВЫХОД), вы отмените изменение в установках и выйдете из режима MENU.

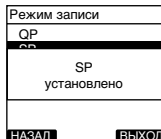

- 4 Нажмите кнопку **F3 (ВЫХОД)** или **<<<<|** чтобы завершить изменение установок.

При создании нового файла (New File) и во время записи высвечивается установленный режим записи. Режим записи файла высвечивается при воспроизведении и в режиме установок.



Примечание

- Выберите режим SP для записи встреч или лекций с высокой четкостью.

Использование функции голосовой активации записи (VCVA)

Variable Control Voice Actuator (VCVA) (ступенчатый голосовой активатор) это функция, которая автоматически начинает запись, когда микрофон чувствует звук, уровень которого превышает предварительно заданную пороговую величину, и автоматически прекращает запись, когда громкость падает ниже этого порога. VCVA позволяет экономить память, автоматически останавливая запись в случае длинных пауз во время совещаний. Когда включена эта функция, на дисплее отображается **VCVA**.

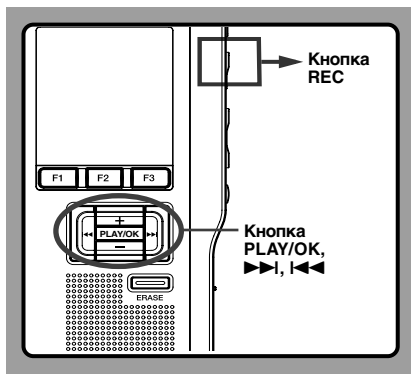

1 Установите VCVA в меню в положение [ВКЛ].
Установки каждого пункта меню описаны на стр.33.

2 Нажмите кнопку **REC**, чтобы начать запись.

Когда уровень звука ниже, чем установленный уровень срабатывания, запись автоматически останавливается примерно через 1 секунду, и на дисплее мигает надпись "Ожидание". Индикатор записи светится оранжевым светом и на дисплее появляется символ

(Индикатор записи) и мигает при паузе в записи.



Отрегулируйте уровень срабатывания начала/остановки

Нажмите кнопку >>> или <<<, чтобы отрегулировать уровень срабатывания во время записи.

Уровень VCVA можно установить на любую из 15 различных величин. Чем выше величина, тем выше чувствительность диктофона на звуки. При самой высокой величине даже самый тихий звук приведет к включению записи. Уровень срабатывания VCVA можно отрегулировать в соответствии с окружающим (фоновым) шумом.



a Уровень начала (Изменяется в соответствии с громкостью записываемого звука)

b Индикатор уровня Измеритель уровня (двигается влево/вправо в соответствии с установленным уровнем)

Примечания

- Уровень срабатывания начала/остановки записи также изменяется в зависимости от выбора режима чувствительности микрофона (стр.23).
- Для получения хорошей записи рекомендуется предварительно опробовать и отрегулировать уровень срабатывания начала/остановки записи.
- Когда диктофон обнаруживает, что уровень звука превышает уровень активации, пунктирная линия на индикаторе уровня изменяется на сплошную, и начинается запись.

Контроль записи

Можно контролировать процесс записи, прослушивая ее прямо в ходе записи. Вставьте разъем наушников в гнездо для наушников и с помощью кнопок + или - контролируйте уровень громкости.



2

Контроль записи

Примечание

- При подключении наушников или внешнего микрофона вставляйте разъемы до конца, как показано на рисунке.

Воспроизведение

Воспроизведение файла можно начать в любой точке.

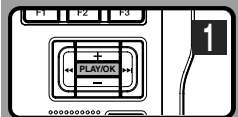

- 1 Выберите файл и нажмите кнопку **PLAY/OK**, чтобы начать воспроизведение.

На дисплее появляется символ  (Индикатор воспроизведения).

Ⓐ Индикатор воспроизведения

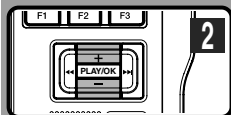

- 2 Нажмите кнопку **+** или **-**, чтобы отрегулируйте громкость.

Дисплей показывает уровень громкости.

Вы можете выбирать в пределах от 0 до 30.

Ⓑ Уровень громкости

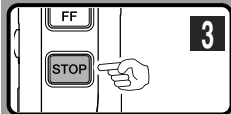

- 3 В любой нужный момент нажмите кнопку **STOP**, чтобы остановить воспроизведение.

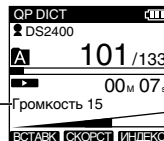

2

Воспроизведение

Функция воспроизведения	Операция	Как отменить
Ускоренная перемотка вперед (FF)	Нажмите кнопку ►► или FF один раз во время остановки.	Нажмите кнопку PLAY/OK .
назад (REW)	Нажмите кнопку ◀◀ или REW один раз во время остановки.	Нажмите кнопку PLAY/OK .
Перемотка вперед (Репл)	Нажмите и удерживайте кнопку ►► или FF во время остановки или при воспроизведении файла.	Отпустите кнопку.
Перемотка назад (Обзор)	Нажмите и удерживайте кнопку ◀◀ или REW во время остановки или воспроизведения файла.	Отпустите кнопку.
Воспроизведение скорости	<p>Нажмите кнопку F2 (СКОРСТ) во время воспроизведения.</p> <p>➤ Каждый раз с нажатием кнопки F2 (СКОРСТ) происходит переключение скорости воспроизведения.</p> <p>Play (Воспроизведение): Воспроизведение на нормальной скорости.</p> <p>Slow Play (медленное воспроизведение): Скорость воспроизведения понижается, и на экране включается индикация (-50%) "Slow play".</p> <p>Fast Play (быстрое воспроизведение): Скорость воспроизведения повышается, и на экране включается индикация (+50%) "Fast play".</p>	

Примечания

- Если Вы нажмете кнопку ►► или **FF** один раз во время ускоренной перемотки вперед или два раза во время остановки, диктофон остановится в конце файла (Переход впер).
- Если Вы нажмете кнопку ◀◀ или **REW** один раз во время ускоренной перемотки назад или два раза во время остановки, диктофон остановится в начале файла (Переход назад). Если кнопка ◀◀ или **REW** нажимается в течение 2 секунд, диктофон перейдет к началу предыдущего файла.

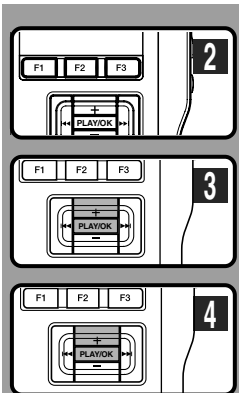

Стирание файла

ётирание или удаление файла из любой папки диктофона это очень простое действие.

1 Выберите файл, который вы хотите удалить.

2 Нажмите кнопку **ERASE**.

3 Нажмите кнопку **+**, чтобы выберите [Удалить файл], а затем нажмите кнопку **PLAY/OK**.

4 Нажмите кнопку **+**, чтобы выберите [Старт], а затем нажмите кнопку **PLAY/OK**.

На дисплее появится сообщение [Файл удаляет.], и начнется удаление.

При стирании файла появится индикация [Все удалено]. Номера файлов будут переназначены.

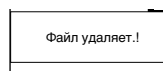
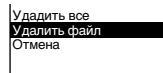

Примечания

- Удаленный файл не восстанавливается.
- Файлы не могут быть удалены в следующих случаях.
 - Файлу присвоен атрибут [Блок] (☞ стр.38).
 - Включена блокировка карты памяти SD (☞ стр.8).

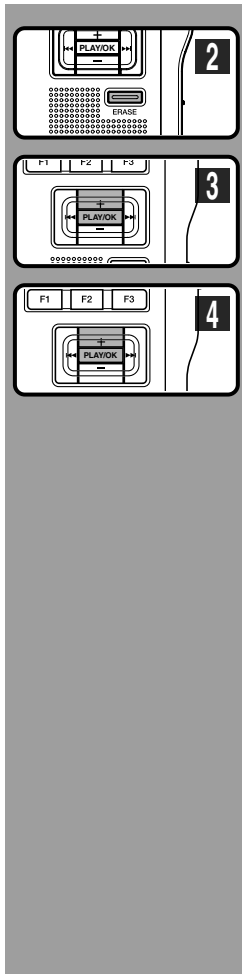

Удаление всех файлов в папке

Все файлы, кроме защищенных, могут удаляться из папки одновременно.

1 Выберите папку, которую вы хотите удалить.

2 Нажмите кнопку **ERASE**.

3 Нажмите кнопку **+**, чтобы выберите [Удалить все], а затем нажмите кнопку **PLAY/OK**.

4 Нажмите кнопку **+**, чтобы выберите [Старт], а затем нажмите кнопку **PLAY/OK**.

На дисплее появится сообщение [Удаляется все!], и начнется удаление.

После удаления файлов появится сообщение [Все удалено]. Защищенным файлам будут присвоены номера в порядке возрастания.

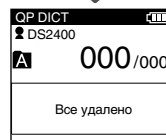
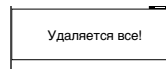
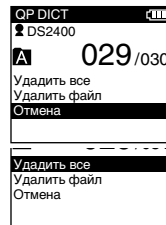

Примечания

- Процесс удаления может занимать до 10 секунд. Не прерывайте этот процесс! Произойдет нарушение целостности данных.
- Файлы не могут быть удалены в следующих случаях.
 - Файлу присвоен атрибут [Блок] (☞ стр.38).
 - Включена блокировка карты памяти SD (☞ стр.8).

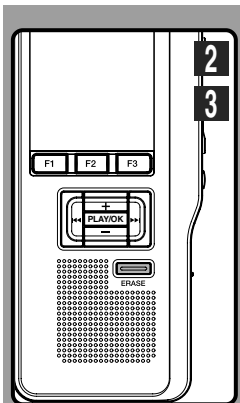

Частичное удаление файла

Вы можете стереть выбранный файл частично.

1 Начните воспроизведение файла, который вы хотите частично стереть.

2 Нажмите кнопку **ERASE** повторно в точке, где нужно начать удаление. Воспроизведение будет продолжено и на дисплее появится надпись [Удал. фрагмен.].

3 Нажмите кнопку **ERASE** повторно в точке, где нужно закончить удаление. В течение 8 секунд на дисплее попеременно отображается точка, где началось стирание (время), заданная на шаге 2, и конечная точка (время), заданная на этом шаге.

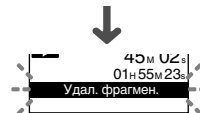
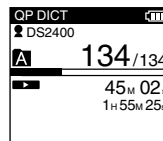

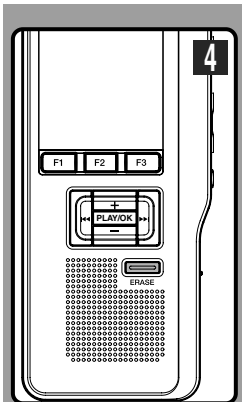

4 Нажмите кнопку **ERASE**, чтобы подтвердить стирание.

На дисплее появится сообщение [Фрагмент удаляется!], и начнется удаление.

Когда на дисплее появится надпись [Все удалено], это означает, что частичное стирание завершено.

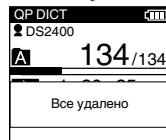
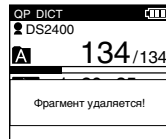

Примечания

- Если кнопка ERASE не будет нажата в течение 8 секунд, попеременно отображаются надписи "Начало частичного удаления" и "Конец частичного удаления", и диктофон переходит в состояние останова.
- Удаленный файл не восстанавливается.
- Файлы не могут быть частично стерты в следующих случаях.
 - Файлу присвоен атрибут [Блок] (см. стр.38).
 - Включена блокировка карты памяти SD (см. стр.8).

3 Расширенные операции

Список позиций меню

● Настройка Меню (Хотя магнитофон остановлен, Нажмите кнопку F3(МЕНЮ))

Главное меню	Второй уровень	Установки	Ссылка
Файл	Блок	ВЫКЛ, ВКЛ	стр.38
	Информация	Отображаются сведения о файле.	стр.37
Запись	Режим записи	QR, SP	стр.24
	Цувств. микр.	ДИКТОВКА, КОНФЕРЕНЦИЯ	стр.23
	VCVA	ВЫКЛ, ВКЛ	стр.25
Дисплей	Подсветка	ВКЛ, ВЫКЛ	стр.41
	Контраст	Программирует уровни контрастности 1~12 (По умолчанию 6).	стр.43
	Индикатор	ВКЛ, ВЫКЛ	стр.42
	Язык	English , Deutsch, Français, Español, Italiano, Русском	стр.32
Подменю (Нслед. стр.)			

Главное меню	Второй уровень	Установки	Ссылка
 Подменю	Сигнал	ВКЛ, ВЫКЛ	стр.44
	Эконом энергии	Порядок: 5 мин, 10 мин , 30 мин., 1 час, и Выкл.	стр. 14
	Время и дата	Порядок: часы, минуты, год, месяц, число.	стр.17
	Класс USB	Композитный , Хранение	стр.48
	Сброс	Выполняет возврат установок меню в исходное состояние.	стр.46
	форматирование	Инициализирует карту.	стр.45
	Инфо о карте	Остаток, Емкость	стр.9
	Инфо о системе	Модель, Версия, Серийный ном.	стр.47
Файл (стр.33)			

Примечания

- Доступный для выбора язык зависит от страны, где было приобретено изделие.
- Пункты, показанные жирным шрифтом, в колонке "Установка" являются исходными установками.

Метод настройки меню

Чтобы разобраться в структуре различных опций, воспользуйтесь схемой меню (см. стр.33, 34), а чтобы изменить те или иные установки меню, выполните описанную ниже процедуру.

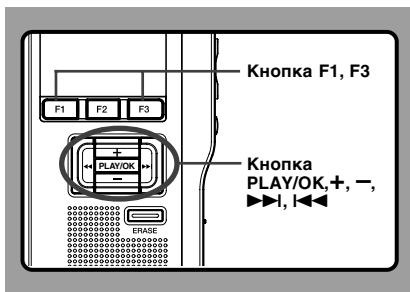

- 1 **Нажмите кнопку F3(МЕНЮ).**
На дисплее отображается экран [Главное меню] (см. стр.33).

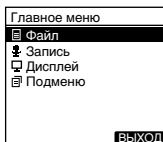

- 2 **Нажимайте кнопку + или -, чтобы переместиться к нужному пункту [Главное меню].**

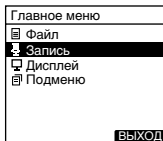

- 3 **Нажмите кнопку PLAY/OK или >>>.**
Move to the setting of the selected menu items.
- 4 **Нажимайте кнопку + или -, чтобы переместиться к нужному пункту меню.**

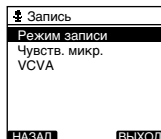

- 5 **Нажмите кнопку PLAY/OK или >>>.**
Вы перейдете к установке выбранного пункта.

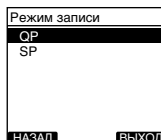

- 6 **Нажмите кнопку + или - для перемещения к пункту, который Вы хотите установить.**
- 7 **Нажмите кнопку PLAY/OK завершите установку.**
При нажатии кнопки <<< или F1(НАЗАД) установка отменяется, и выполняется возврат к экрану меню. Нажав кнопку F3(ВЫХОД), вы отмените изменение в установках и выйдете из режима MENU.
- 8 **Нажмите кнопку F3(ВЫХОД) или <<< чтобы завершить изменение установок.**

Выбор папок и файлов

3

Выбор папок и файлов

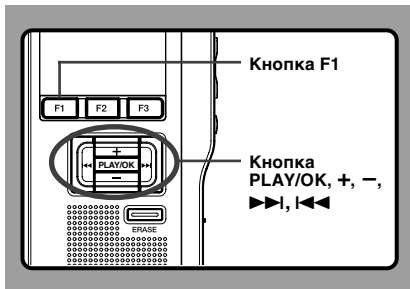

Смена файла

1 Нажмите кнопку **>>>** и **<<<**, когда отображается файл.

При этом изменяется и отображается порядок файлов внутри папки.

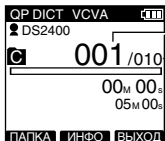

- Ⓐ Номер текущего файла
- Ⓑ Общее число записанных файлов в папке

Смена папок

1 Нажмите кнопку **F1**(ПАПКА), когда диктофон остановлен.

Откроется экран списка папок.

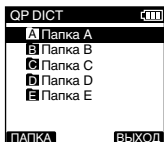

2 Нажмите кнопку **+** или **-**, чтобы выберите папку, а затем нажмите кнопку **PLAY/OK**.

При этом произойдет смена папки.

Переключать папки можно с помощью кнопки **F1**(ПАПКА).

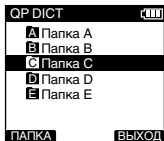

Отображение сведений о файле (Информация)

Диктофон может отображать разнообразную информацию, относящуюся к текущему файлу.

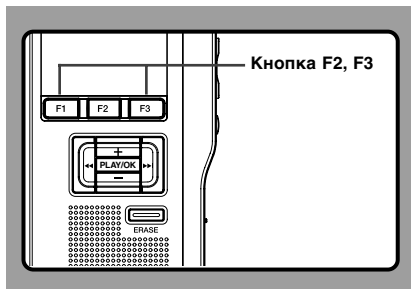

1 Выберите файл, сведения о котором вы хотите просмотреть.

Выбор файла описан на стр.36.



2 Нажмите кнопку F2(ИНФО).

Отображается информация о файле. Для просмотра сведений о файле нажмите кнопку F3 (МЕНЮ) и выберите на экране [Файл] пункт [Информация].

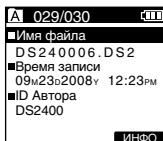

Отображаемая информация

Отображаются следующие сведения.

[Имя файла]...Имя файла

[Время записи]...Время и дата, когда был записан файл.

[ID Автора]...Отображает Имя автора (Идентификатор автора)файла

Примечание

- При передаче с ПК на устройство файла, для которого задан тип задания или дополнительный атрибут, на экране File Information (Сведения о файле) будут отображаться соответствующие сведения.

Защита файлов (Блок)

Когда для файла выбрана установка [Блок], на дисплее отображается  то позволяет защитить важные файлы от случайного стирания. Более того, файл не стирается, даже если стираются все файлы внутри папки.

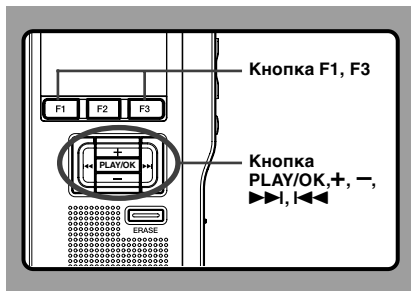

1 Выберите файл, который Вы хотите защитить.

2 Выберите [Блок] на экране [Файл] и нажмите кнопку **PLAY/OK** или **>>>**.

Установки каждого пункта меню описаны на стр.33.

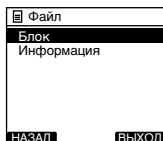

3 Нажмите кнопку **+** или **-** выберите позицию **[ВКЛ]** и **[ВЫКЛ]**.

ВКЛ...Защита файла и предотвращение его удаления.

На дисплее появится символ .

ВЫКЛ...Снятие защиты с файла и разрешение на его удаление.



4 Нажмите кнопку **PLAY/OK** завершите установку.

На дисплее появляется надпись [Блокировка файла ВКЛ] или [Блокировка файла ВЫКЛ], а затем произойдет возврат на экран [Файл].

Если нажать **<<<** или **F1(НАЗАД)**, установка будет отменена и произойдет возврат на экран [Файл]. Нажав кнопку **F3(ВЫХОД)**, вы отмените изменение в установках и выйдете из режима MENU.

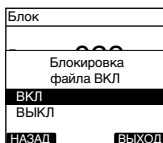

5 Нажмите кнопку **F3(ВЫХОД)** или **<<<** чтобы завершить изменение установок.



Индексные пометки

В ходе воспроизведения или записи в файл можно помещать индексные метки. Индексные метки используются для быстрой и легкой идентификации важных или существенных частей внутри файла.

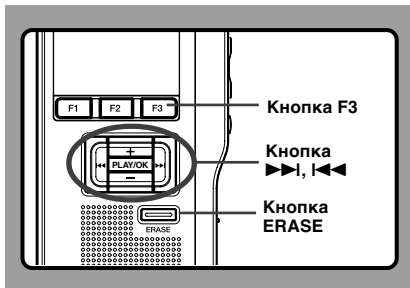

Создание индексной пометки

- 1 Нажмите кнопку **F3**(ИНДЕКС) во время записи или воспроизведения для создания индексной пометки. Номер индекса появится на дисплее.



Обнаружение индексной пометки

- 2 Удерживайте кнопку ►►или ◀◀ во время воспроизведения файла. Диктофон остановится на 1 секунду, когда дойдет до индексной пометки.



Удаление индексной пометки

- 3 Найдите пометку, которую хотите удалить.
- 4 Нажмите кнопку **ERASE**, когда на дисплее в течение около 2 секунд появится номер индекса. Индексная пометка будет стерта.



Примечания

- В одном файле Вы можете установить до 32 индексных пометок.
- Когда файл заблокирован или предназначен только для записи, или когда карта SD защищена от записи, индексные метки нельзя удалить. Перед удалением снимите эти установки.

Язык (Язык)

В этом диктофоне можно выбрать язык дисплея.

Доступный для выбора язык зависит от страны, где было приобретено изделие.

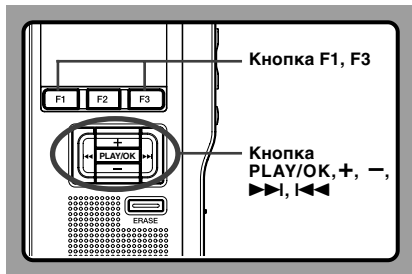

- 1 Выберите [Язык] на экране [Дисплей] и нажмите кнопку **PLAY/OK** или **>>>**. Установки каждого пункта меню описаны на стр.33.

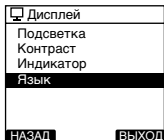

- 2 Для выбора языка нажимайте кнопку **+** или **-**.

English...Надписи на английском языке.

Deutsch...Надписи на немецком языке.

Français...Надписи на французском языке.

Español...Надписи на испанском языке.

Italiano...Надписи на итальянском языке.

Русском...Надписи на русском языке.



- 3 Нажмите кнопку **PLAY/OK** завершите установку.

Язык дисплея изменен и возвращается экран меню дисплея [Дисплей].

Если нажать кнопку **<<<** или F1(НАЗАД), установка будет отменена и произойдет возврат на экран [Дисплей].

Нажав кнопку F3(ВЫХОД), вы отмените изменение в установках и выйдете из режима MENU.

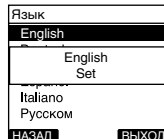

- 4 Нажмите кнопку **F3(ВЫХОД)** или **<<<** чтобы завершить изменение установок.

Примечание

- Доступный для выбора язык зависит от страны, где было приобретено изделие.

Подсветка (Подсветка)

Когда для подсветки дисплея выбрана установка [ВКЛ], то после нажатия какой-либо кнопки подсветка загорается приблизительно на 10 секунд.

Это функция тем, что позволяет наблюдать за показаниями дисплея, когда вокруг темно.

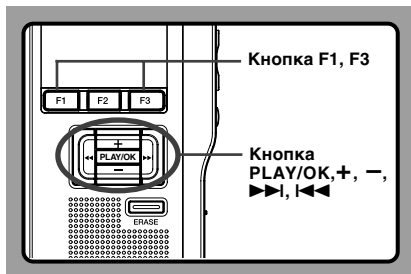

1 Выберите [Подсветка] на экране [Дисплей] и нажмите кнопку **PLAY/OK** или >>>.

Установки каждого пункта меню описаны на стр.33.

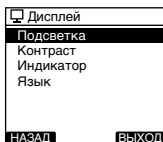

2 Нажмите кнопку **+** или **-** выберите позицию [ВКЛ] и [ВЫКЛ].

ВКЛ...Подсветка активна.

ВЫКЛ...Подсветка выключена.

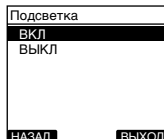

3 Нажмите кнопку **PLAY/OK** завершите установку.

Язык дисплея изменен и возвращается экран меню дисплея [Дисплей].

Если нажать <<< или F1(НАЗАД), установка будет отменена и произойдет возврат на экран [Дисплей].

Нажав кнопку F3(ВЫХОД), вы отмените изменение в установках и выйдете из режима MENU.

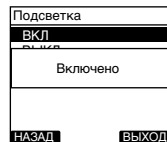

4 Нажмите кнопку **F3(ВЫХОД)** или <<< чтобы завершить изменение установок.

Индикатор (Индикатор)

Вы можете отключить световой индикатор Record (запись).



1 Выберите [Индикатор] на экране [Дисплей] и нажмите кнопку PLAY/OK или >>>.

Установки каждого пункта меню описаны на стр.33.

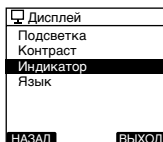

2 Нажмите кнопку + или - выберите позицию [ВКЛ] и [ВЫКЛ].

ВКЛ...Подсветка светодиода будет включена.
ВЫКЛ...Подсветка светодиода будет выключена.



3 Нажмите кнопку PLAY/OK завершите установку.

На дисплее появляется надпись [Включено] или [Выключено], а затем произойдет возврат на экран [Дисплей].

Если нажать кнопку <<< или F1(НАЗАД), установка будет отменена и произойдет возврат на экран [Дисплей].

Нажав кнопку F3(ВЫХОД), вы отмените изменение в установках и выйдете из режима MENU.

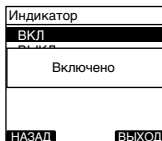

4 Нажмите кнопку F3(ВЫХОД) или <<< чтобы завершить изменение установок.

Настройка контрастности ЖК-дисплея (Контраст)

Для контраст дисплея можно выбрать уровень от 01 до 12.

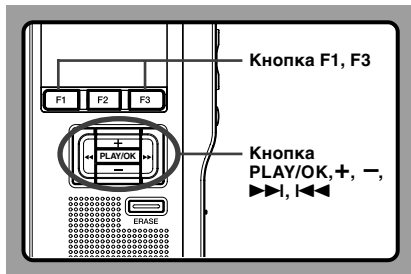

1 Выберите [Контраст] на экране [Дисплей] и нажмите кнопку PLAY/OK или >>>I.

Установки каждого пункта меню описаны на стр.33.

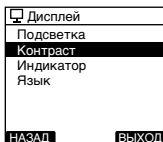

2 Нажмите кнопку + или - установите нужную контрастность.

Контрастность дисплея может быть установлена на уровень от 01 до 12.



3 Нажмите кнопку PLAY/OK завершите установку.

Загорается установленный уровень контрастности и возвращается экран меню дисплея [Дисплей].

Если нажать <<<I или F1 (НАЗАД), установка будет отменена и произойдет возврат на экран [Файл]. Нажав кнопку F3 (Выход), вы отмените изменение в установках и выйдете из режима MENU.



4 Нажмите кнопку F3 (Выход) или <<<I чтобы завершить изменение установок.

3

Настройка контрастности ЖК-дисплея

Системные звуковые сигналы (Сигнал)

Когда для этой опции выбрана установка [ВКЛ], диктофон подает звуковые сигналы, предупреждающие о срабатывании кнопок или об ошибках.

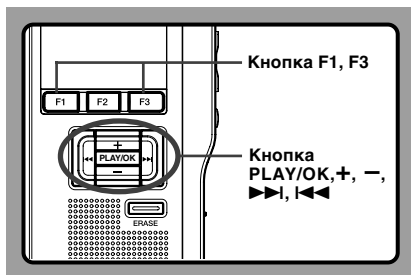

1 Выберите [Сигнал] на экране [Подменю] и нажмите кнопку PLAY/OK или >>>.

Установки каждого пункта меню описаны на стр.33.



2 Нажмите кнопку + или - выберите позицию [ВКЛ] и [ВЫКЛ].

ВКЛ...Установка применяется.
ВЫКЛ...Установка не применяется.

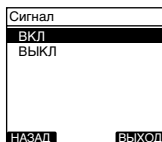

3 Нажмите кнопку PLAY/OK завершите установку.

На дисплее появляется надпись [Включено] или [Выключено], а затем произойдет возврат на экран [Подменю].

Если нажать кнопку <<< или F1(НАЗАД), установка будет отменена и произойдет возврат на экран [Подменю].

Нажав кнопку F3(ВЫХОД), вы отмените изменение в установках и выйдете из режима MENU.

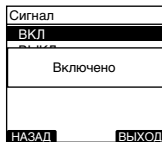

4 Нажмите кнопку F3(ВЫХОД) или <<< чтобы завершить изменение установок.

Форматирование карты памяти (форматирование)

Карты памяти, использовавшиеся в устройствах, произведенных не Olympus, или карты памяти, не распознаваемые диктофоном, должны быть отформатированы перед их использованием в диктофоне.

Чтобы узнать, как происходит процесс форматирования, прочтите приведенное ниже описание процедуры.

Установки меню диктофона инициализировать нельзя. Инициализацию пунктов меню следует проводить с использованием программы DSS Player или команды диктофона [Сброс].

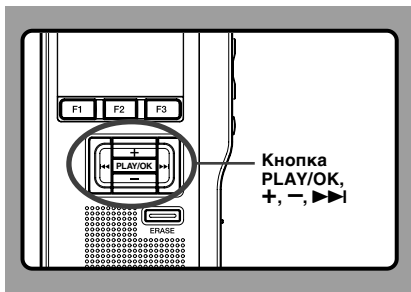

- 1 Выберите [Подменю] на экране [форматирование] и нажмите кнопку **PLAY/OK** или **►►**.

Различные установки меню описаны на стр.34.

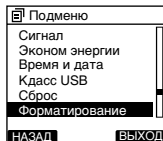

- 2 Нажмите кнопку **+** или **-**, чтобы выбрать [Старт].

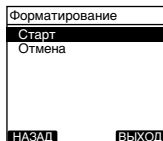

- 3 Нажмите кнопку **PLAY/OK**, чтобы подтвердить выбор [Старт].

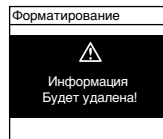

4 Нажмите кнопку **+** или **-**, чтобы выбрать [Старт] снова.

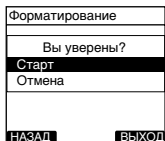

5 Нажмите кнопку **PLAY/OK** снова, чтобы инициировать процесс форматирования.

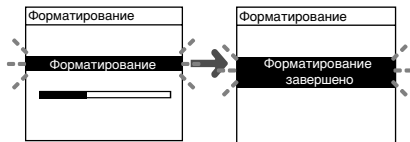

После завершения форматирования отображается сообщение [форматирование завершено].

Примечания

- Время, необходимое для форматирования карты памяти, различается в зависимости от емкости карт памяти. Не прерывайте процесс форматирования перечисленными ниже операциями. При этом можно повредить данные или карту памяти.
 - Извлечение карты.
 - Извлечение батарей.
- При форматировании карты памяти все хранящиеся данные, включая защищенные файлы, будут удалены.
- При вставке неотформатированной карты памяти диктофон автоматически отобразит меню форматирования.
- Карты памяти SD, на которых включена блокировка, не могут быть инициализированы.
- Форматирование диктофона выполняется в режиме Быстрое форматирование. При форматировании карты стирается только информация о размещении файлов, а сами данные на карте полностью не стираются. При передаче другим людям или выбрасывании карты будьте осторожны и не допустите утечки данных. Мы рекомендуем разрушать карту при выбрасывании.

Инициализация установок меню диктофона (Сброс)

Чтобы вернуть установки меню диктофона в исходное состояние на момент приобретения (исходные установки), дайте команду [Сброс] в [Подменю] или выполните ту же самую операцию с помощью программы DSS Player.

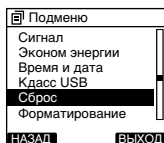

Проверьте информацию о системе (Инфо о системе)

Можно просмотреть системную информацию об этом диктофоне, например, [Модель], [Версия] и [Серийный ном.].
В этом диктофоне вы можете проверить информацию о карте памяти (стр.9) и о файле (стр.37).

- 2 Нажмите кнопку **PLAY/OK**, **⏪** или **F1 (НАЗАД)**.
- 3 Нажмите кнопку **F3(ВЫХОД)** или **⏩** чтобы завершить изменение установок.

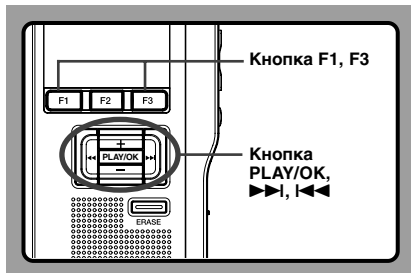

- 1 Выберите [Инфо о системе] на экране [Подменю] и нажмите кнопку **PLAY/OK** или **⏩**.

Появится сообщение: наименование модели [Модель] версия [Версия] серийный номер [Серийный ном.].

Установки каждого пункта меню описаны на стр.34.

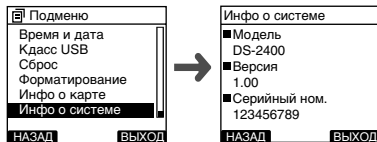

Изменение класса USB (Класс USB)

Вы можете установить USB класс данного записывающего устройства с USB соединением [Композитный] или [Хранение].

Установите режим [Композитный], когда вы используете это записывающее устройство в качестве USB динамика или USB микрофона.

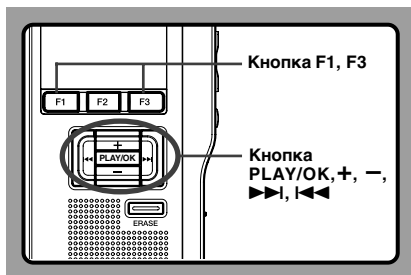

1 Выберите [Класс USB] на экране [Подменю] и нажмите кнопку **PLAY/OK** или **>>>**.

Установки каждого пункта меню описаны на стр.34.

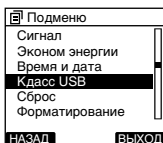

2 Нажмите кнопку **+** или **-** выберите позицию [Композитный] и [Хранение].

Композитный...USB соединение может использоваться для 3 функций: носитель данных, USB-аудио и интерфейс пользователя.

Пока USB соединение находится в режиме [Композитный], диктофон может использоваться в качестве акустической системы USB и USB микрофона.

Хранение...USB соединение можно использовать только в качестве Носителя.



3 Нажмите кнопку **PLAY/OK** завершите установку.

На дисплее появляется надпись [Композитный установлен] или [Хранение установлен], а затем произойдет возврат на экран [Подменю].

Если нажать кнопку **<<<** или F1(НАЗАД), установка будет отменена и произойдет возврат на экран [Подменю].

Нажав кнопку F3(ВЫХОД), вы отмените изменение в установках и выйдете из режима MENU.



4 Нажмите кнопку **F3(ВЫХОД)** или **<<<** чтобы завершить изменение установок.

When this recorder is connected to the computer for the first time after being changed to "Remote(Composite)", the driver will be installed automatically to the computer.

4 Управление файлами в персональном компьютере

Программное обеспечение DSS Player

DSS Player это полнофункциональное программное обеспечение, которое обеспечивает простое, но многофункциональное управление вашими записями. Некоторые особенности программы DSS Player:

- Автоматический запуск приложения при подключении устройства.
- Автоматическая загрузка надиктованных данных при подключении устройства.
- Установки меню диктофона.
- Прямая запись и редактирование существующих надиктованных данных с использованием кнопок.

Проверьте, соответствует ли ваш компьютер перечисленным ниже минимальным системным требованиям.

Минимальные требования

Windows

Операционная система:

Windows 2000 Professional Service Pack 4
Windows XP Home edition Service Pack 2,3
Windows XP Professional Service Pack 2,3 (32bit/64bit)
Windows Vista Home Basic, Service Pack 1 (32bit/64bit)
Windows Vista Home Premium, Service Pack 1 (32bit/64bit)
Windows Vista Business, Service Pack 1 (32bit/64bit)
Windows Vista Enterprise, Service Pack 1 (32bit/64bit)
Windows Vista Ultimate, Service Pack 1 (32bit/64bit)

CPU:

Windows 2000/XP: Intel Pentium III процессор 500МГц или больше
Windows Vista: Intel Pentium III процессор 800МГц или больше

RAM:

Windows 2000/XP: 128МБ или больше (Рекомендуется не менее 256МБ)
Windows Vista: 512МБ или больше (Рекомендуется не менее 1ГБ)

Свободное место на жестком диске:

Модуль диктовки: 70МБ или больше;
(700МБ или более с не установленной программой Microsoft .NET Framework Version 2.0)

Привод:

Компакт-CD или DVD привод

Дисплей:

800 x 600 точек и больше, 65536 цветов и больше (Рекомендуется не менее 16,77 миллионов цветов.)

USB-порт:

При использовании Dictation Module: Один или несколько свободных портов

**Аудио вход/выход
Прочие:**

При использовании Dictation Module: Звуковая плата с поддержкой интерфейсов Microsoft WDM или MME, совместимая с ОС Windows

Macintosh

Операционная система:	Mac OS X 10.3.9 - 10.5
CPU:	Power PC G3 500МГц и больше/Intel Core Solo/Duo 1.5ГГц и больше
RAM:	256МБ и больше (Рекомендуется 512МБ и больше)
Свободное место на жестком диске:	200МБ и больше
Дисплей:	1024 x 768 точек и больше, 32 000 цветов и больше
USB-порт:	Один или более свободного порта

Примечания

- В версиях для Macintosh отсутствует поддержка программного обеспечения для распознавания речи.
- Список поддерживаемых в настоящее время операционных систем приведен на нашем веб-сайте. Для получения самой свежей информации посетите веб-сайт компании Olympus <http://www.olympus-global.com/en/global/>.

Инсталляция программного пакета DSS

Перед инсталляцией обязательно:

- Закройте все программы и приложения.
- Выньте дискету, если она в дисковом диске.
- Если Вы работаете с Windows 2000/XP/Vista или Mac OS X с сетевой конфигурацией, Вы должны войти в систему как администратор.

Windows

В версиях для Windows предусмотрен метод установки для отдельных пользователей и другой для администраторов с установкой на несколько ПК клиентов.

Здесь описан метод установки программного обеспечения для отдельных пользователей на один ПК.

1 Вставьте диск Olympus DSS Player CD в привод CD-ROM.

Программа установки запустится автоматически.

Если программа установки не запускается автоматически, просмотрите файлы на CD-ROM компакт-диске и запустите "launcher.exe".

2 Запустится программа установки.

Выберите язык установки из расположенного слева сверху выпадающего меню и щелкните [Установка программы DSS Player Standard].

3 Откроется мастер установки.

После того как вы подтвердили свое согласие с лицензионным соглашением, введите свое имя, название компании и идентификационный номер лицензии (серийный номер).

Идентификационный номер лицензии указан на лицензионной карточке, которая находится внутри упаковки диктофона.

4 Продолжайте установку согласно отображаемому на экране инструкциям.

Macintosh

1 Вставьте диск Olympus DSS Player CD в привод CD-ROM.

2 Дважды щелкните значок компакт-диска

3 Дважды щелкните по значку установки.

Откроется мастер установки. После подтверждения своего согласия с лицензионным соглашением следуйте инструкциям на экране, чтобы завершить установку.

4 Продолжайте установку согласно отображаемому на экране инструкциям.

5 От вас потребуются перезагрузить систему, поэтому выполните перезагрузку, следуя инструкциям.

Деинсталляция программного пакета DSS

Windows

- 1 Выйдите из программы DSS Player.
- 2 Щелкните по клавише [пуск] на панели задач.
- 3 Запустив [панель управления], выберите [Установка/удаление программ].
Откроется список установленных программ.
- 4 Выберите [Olympus DSS Player Standard], затем щелкните по клавише [Изменить/удалить].
- 5 Выполните удаление согласно отображаемому на экране инструкциям.

Macintosh

- 1 Выйдите из программы DSS Player.
- 2 Дважды щелкните “DSS Uninstaller” в папке [Application] → [DSS Player].
Откроется мастер удаления.
- 3 Выполните удаление согласно отображаемому на экране инструкциям.

Примечание

- Надиктованные вами файлы хранятся в папке [MESSAGE]. Если они не нужны вам, удалите их. Вы можете уточнить расположение папки [MESSAGE], щелкнув перед удалением [Options] в меню [Tools].

Использование Онлайнная справка

Для получения информации об использовании и функциях программного обеспечения DSS Player обращайтесь к Онлайнная справка.

Запуск Онлайнная справка:

Windows

- 1 Щелкните по кнопке [пуск], затем выберите [Все программы], [Olympus DSS Player Standard], [Справка по Dictation Module].
- 2 После запуска программы DSS Player выберите меню [Справка],[Содержание].
- 3 При открытом DSS Player нажмите ключ F1 на клавиатуре.

Macintosh

После запуска программы DSS Player выберите меню [Справка по DSS Player] из меню [Справка].

Примечание

- Онлайнная справка будет доступна после установки программы DSS Player (☞ стр.51).

Подключение диктофона к ПК

4

Подключение диктофона к ПК

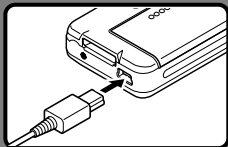
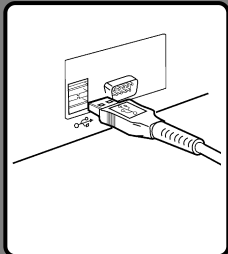

Подсоединение к компьютеру с помощью соединительного USB-кабеля

- 1 Подключите соединительный кабель USB к порту USB на ПК.
- 2 Убедитесь в том, что диктофон остановлен и подключите кабель USB к соединительному порту на диктофоне.
Если на диктофоне отображается индикация [Подключен], значит, подключение установлено правильно.

Как только Вы подсоедините диктофон к Вашему персональному компьютеру, питание диктофона будет осуществляться через USB-кабель. При подключении диктофона к ПК карта памяти SD опознается как съемный диск.

Отсоединение от компьютера

Windows

- 1 Нажмите на пиктограмму  в панели задач в нижнем правом углу экрана. Нажмите [Безопасное извлечение устройства].
Буква драйва будет отличаться в зависимости от используемого компьютера.

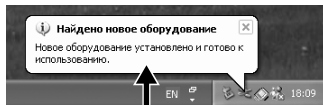

- 2 Отсоедините USB-кабель.

Macintosh

- 1 Перетащите ярлык диктофона с рабочего стола в корзину.
- 2 Отсоедините USB-кабель.

Примечания

- НИКОГДА не извлекайте карту памяти и не отсоединяйте USB-кабель при мигающей сигнал записи. В противном случае данные на карте памяти могут быть уничтожены.
- Некоторые ПК могут не обеспечивать мощность, достаточную для питания диктофона, и подключение диктофона может не произойти. Сведения о порте USB на вашем ПК можно найти в руководстве по эксплуатации вашего ПК.
- Не подключайте диктофон к ПК через концентратор USB. Обязательно подключайте его к порту USB вашего ПК.
- Обязательно вставляйте соединитель кабеля до упора. В противном случае диктофон может работать неправильно.
- Это рабочая конфигурация для сохранения файлов, записанных этим диктофоном, на ваш ПК с подключением через USB.
- Даже если рабочая конфигурация удовлетворяет предъявляемым требованиям, мы не поддерживаем обновленные ОС, мультизагрузочные конфигурации и самостоятельно измененные компьютеры.

Работа программы DSS Player

Подсоединив диктофон к компьютеру, Вы автоматически откроете программу.

Windows

Отключение автоматического запуска

- 1 Правой клавишей мыши щелкните по Детектору устройств в системном лотке в нижнем правом углу экрана, затем выберите [Settings startup application] (установки запускаемого приложения).
- 2 Щелкните [DSS Player Standard]. Контрольная метка возле [DSS Player Standard] исчезнет.

Запуск вручную

- 1 Щелкните по кнопке [пуск], затем выберите [Все программы]. Откроется меню всех программ.
- 2 Выберите [Olympus DSS Player Standard], затем щелкните [Dictation Module].

Macintosh

Отключение автоматического запуска

- 1 Щелкните Dock's System Preferences (системные настройки подставки).
- 2 Щелкните Device Detector (детектор устройств).
- 3 Отключите автоматический запуск.

Запуск вручную

- 1 Дважды щелкните по значку DSS Player в папке [Application] → [DSS Player]. Откроется меню всех программ.
- 2 Зарегистрируйте информацию о пользователе.
Во время первого запуска отображается экран регистрации пользователя. Пожалуйста, введите серийный номер. Пожалуйста, найдите серийный номер на наклейке, прикрепленной к упаковке компакт-диска, входящего в комплект поставки программы DSS Player. По окончании ввода щелкните [OK], чтобы завершить регистрацию.

Использование в качестве внешней памяти компьютера

При подсоединении диктофона к Вашему персональному компьютеру он будет распознан в компьютере как съемный привод. Вы можете увидеть и получить доступ к карте памяти диктофона из окна “Мой компьютер” и загрузить данные с карты памяти в персональный компьютер при помощи стандартных команд копирования, перемещения и удаления операционной системы Windows. Вы также можете загрузить данные из персонального компьютера на карту памяти в диктофоне аналогичным образом.

Пример: Копирование данных из ПК в диктофон с помощью Проводника

- 1 Подсоедините диктофон к компьютеру.**
Что касается процедуры подсоединения, обращайтесь к разделу “Подсоединение к компьютеру с помощью соединительного USB-кабеля” (см. стр. 54).
- 2 Откройте окно программы Проводник.**
Отображается экран [Removable disk] (Съемный диск).
- 3 Скопируйте данные.**
Во время записи или копирования данных лампа-индикатор записи/воспроизведения на диктофоне будет мигать.
- 4 Отсоедините диктофон от компьютера.**

Примечание

- НИКОГДА не извлекайте карту памяти и не отсоединяйте USB-кабель при мигающей лампе-индикаторе записи. В противном случае данные на карте памяти могут быть уничтожены.

6 Прочая информация

Список оповещающих сообщений

Сообщение	Объяснение	Действие
Низкий заряд батареи	Заряд батареек становится низким.	Замените батарейки на новые (см. стр.12).
файл защищен	Была попытка удаления защищенного файла.	Снимите защиту с файла (см. стр.38).
Индексы исчерпаны	В файле максимальное количество индексных пометок – 32.	Удалите ненужные индексные пометки (см. стр.39).
Папка заполнена	Папка полностью заполнена (максимум 200 файлов).	Удалите ненужные файлы (см. стр.29).
	В папке назначения уже имеется максимальное количество файлов (200).	Удалите ненужные файлы (см. стр.29).
Ошибка при удалении	Произошла ошибка при стирании данных.	Повторите стирание снова. При возникновении ошибки стирания отформатируйте карту памяти.
Ошибка карты	Была вставлена несовместимая карта памяти.	Вставьте совместимую карту памяти (см. стр.16).
Несовместимая Карта	Данную карту нельзя использовать в этом диктофоне.	Выньте карту.
Память заполнена	На карте памяти отсутствует свободная память.	Удалите файлы, которые больше не нужны, или вставьте другую карту памяти.
Ошибка форматирования	Произошла ошибка во время форматирования карты памяти.	Выполните форматирование карты памяти еще раз (см. стр.45).
Системная ошибка	В диктофоне обнаружена системная ошибка.	Это неисправность. Обратитесь в магазин, где был приобретен диктофон, или в сервисный центр Olympus для починки.
Вставьте карту	Карта памяти не вставлена.	Закройте крышку карты памяти надежно, пока она не защелкнется (см. стр.16).

Устранение возможных неполадок

Симптом	Возможная причина	Действие
На дисплее ничего не появляется	Батарейки неправильно вставлены.	Проверьте полярность. (☞ стр.12).
	Батарейки разрядились.	Замените батарейки на новые (☞ стр.12).
	Диктофон находится в режиме отключенного питания.	Включите питание диктофона (☞ стр.14).
Диктофон не работает	Диктофон находится в режиме отключенного питания.	Включите питание диктофона (☞ стр.14).
	Батарейки разрядились.	Замените батарейки на новые (☞ стр.12).
Запись не производится	Карта памяти не имеет достаточно памяти.	Удалите ненужные файлы или вставьте другую карту памяти (☞ стр.16, 29).
	Карта памяти не отформатирована.	Отформатируйте карту памяти (☞ стр.29).
	Имеется максимально возможное количество файлов.	Посмотрите в другую папку.
	Карта памяти SD защищена от записи.	Снимите защиту с карты SD (☞ стр.8).
При воспроизведении не слышен звук	Подсоединены наушники.	Отсоедините наушники, чтобы использовать встроенный динамик.
	Уровень громкости установлен в положение 0.	Отрегулируйте положение кнопки + (Volume).
Удаление не производится	Файл защищен от удаления.	Снимите защиту с файла (☞ стр.38).
	Карта памяти SD защищена от записи.	Снимите защиту с карты SD (☞ стр.8).
При воспроизведении слышен шум	Во время записи диктофон встряхивался.	—
	Во время записи или воспроизведения диктофон находился вблизи мобильного телефона или источника флуоресцентного света.	Переместите диктофон.
Уровень записи очень низкий	Установлена низкая чувствительность микрофона.	Установите чувствительность микрофона в режим CONF и попробуйте снова (☞ стр.23).
Невозможно сделать индексные пометки	Уже установлено максимальное количество пометок (32).	Удалите ненужные индексные пометки (☞ стр.39).
	Файл защищен от удаления.	Снимите защиту с файла (☞ стр.38).
	Карта памяти SD защищена от записи.	Снимите защиту с карты SD (☞ стр.8).
Не удается найти записанный файл	Файл в другой папке.	Перейдите в другую папку.
	Переключите карту для записи.	Диктофон выполняет запись на другую карту.
Не удается подключиться к ПК	Иногда соединение не устанавливается с некоторыми компьютерами, работающими в Windows XP и Vista.	Вам следует изменить настройки USB персонального компьютера. Подробности приведены в Онлайнновой справке программного обеспечения DSS Player (☞ стр.53).

Аксессуары

Головной телефон: E62, E102

Стерефонический головной телефон для Вашего персонального компьютера. Полезное устройство для транскрибирования в компьютере.

Монофонический стереофонический головной телефон: E20

Монофонический микрофон с подавлением шумов: ME12 (микрофон для диктовки)

Используется для получения чистой записи Вашего голоса благодаря снижению влияния окружающих шумов.

При использовании программного обеспечения для распознавания речи рекомендуется повысить точность.

Внешний микрофон: ME15

Всенаправленный микрофон, который прикрепляется к одежде. Используется для записи Вашего собственного голоса или людей вокруг Вас.

Высокочувствительный монофонический микрофон с подавлением шумов: ME52W

Этот микрофон используется для записи звуков на расстоянии с понижением влияния окружающих шумов.

Комплект транскрибирования на ПК: AS-2400

В комплект транскрибирования AS-2400 входит ножной переключатель для ПК, гарнитура и программное обеспечение DSS Player Standard Transcription Module, что позволяет облегчить транскрибирование записей DSS.

Соединительный шнур: KA333

Соединяет гнездо микрофона в диктофоне с радиоприемником или другим источником звука.

Устройство приема входящих телефонных звонков: TP7

Микрофон типа головного телефона вставляется в ухо при разговоре. Голос или разговор по телефону может быть хорошо записан.

Никель-металлогидридный аккумулятор и заряжающее устройство BC400 (только в Европе)

BC400 поставляется в комплекте с заряжающим устройством для никель-металлогидридного аккумулятора (BU-400) и 4 никель-металлогидридными аккумуляторами (BR401). Это устройство может быстро заряжать аккумуляторы Olympus AA или AAA.

Никель-металлогидридный аккумулятор: BR401

Высокоэффективные аккумуляторы с длительным ресурсом.

Спецификации

Формат записи

DS2 (Digital Speech Standard Pro)

Поддерживаемые носители

карты памяти SD 512 МБ а 16 ГБ

Уровень на входе -70 дБв

Задающая частота

Режим QP: 16 КГц

Режим SP: 12 КГц

Частотный диапазон

Режим QP: 200 - 7.000 Гц

Режим SP: 200 - 5.000 Гц

Время записи

(Карта памяти 1 ГБ)

Режим QP: 77 ч. 00 мин.

Режим SP: 157 ч. 50 мин.

Срок службы щелочных батареек

На запись:

Режим QP: Около 24 часов

Режим SP: Около 30 часов

На воспроизведение:

Все режимы: Около 13 часов

Динамик

Встроенный, круглый, диаметр \varnothing 23мм

Гнездо MIC/EAR

Диаметр \varnothing 3,5 мм, мини-гнездо, сопротивление MIC 2 кОм, EAR 8 Ом или больше

Макс. мощность на выходе (3В постоянный ток)

250 мВт или больше

(динамик на 8 Ом)

Требования к питанию

Расчетное напряжение: 5 В

Внешний источник питания:

блок Ni-MH аккумуляторов или

Две щелочные батарейки AAA (LR03, R03 или ZR03) или

Включая блок Ni-MH аккумуляторов.

Размеры

113,5 x 50,0 x 17 мм

(без выступающих частей)

Масса

105 г (Вбатарей типа AAA аккумуляторов)

* Спецификации и дизайн могут изменяться без объявлений.

* Срок службы батареек определяется фирмой Olympus. Он в большой степени зависит от типа используемых батареек и условий эксплуатации.

Техническая помощь и обслуживание

Приведенные ниже координаты – только для решения технических вопросов и помощи относительно диктофона и программного обеспечения OLYMPUS.

- ◆ Горячая техническая линия для США и Канады
1-888-553-4448
- ◆ E-mail адрес для пользователей в США и Канаде
distec@olympus.com
- ◆ Горячая техническая линия для Европы, бесплатный звонок
00800 67 10 83 00
для Австралии, Бельгии, Великобритании, Финляндия, Германии, Дании, Италия, Люксембург, Нидерландов, Португалия, Испания, Норвегии, Франции, Швейцарии, Швеции.
Платные номера для остальной части Европы
+49 180 567 1083
+49 40 23773 4899
- ◆ E-mail адрес для пользователей в Европе
dss.support@olympus-europa.com

For customers in Europe



Das „CE“ Zeichen bestätigt die Übereinstimmung mit den Europäischen Bestimmungen für Betriebssicherheit und Umweltschutz.



Dieses Symbol [durchgestrichene Mülltonne nach Direktive 2006/66/EU Anhang II] weist auf die getrennte Rücknahme von Batterien und Akkumulatoren in EU-Ländern hin. Bitte werfen Sie Batterien und Akkumulatoren nicht in den Hausmüll. Informieren Sie sich über das in Ihrem Land gültige Rücknahmesystem und nutzen Sie dieses zur Entsorgung.



Dieses Symbol [durchgestrichene Mülltonne nach WEEE Anhang IV] weist auf die getrennte Rücknahme elektrischer und elektronischer Geräte in EU-Ländern hin. Bitte werfen Sie das Gerät nicht in den Hausmüll. Informieren Sie sich über das in Ihrem Land gültige Rücknahmesystem und nutzen dieses zur Entsorgung.

Anwendbare Produkte: DS-2400



Il marchio “CE” indica che questo prodotto è conforme alle norme della comunità europea per quanto riguarda la sicurezza, la salute, l’ambiente e la protezione del consumatore.



Questo simbolo (cassonetto con ruote, barrato, Direttiva 2006/66/EU Allegato II) indica la raccolta differenziata di apparecchiature elettriche ed elettroniche nei paesi dell’UE. Non gettate le batterie nei rifiuti domestici. Usate i sistemi di raccolta rifiuti disponibili nel vostro paese per lo smaltimento delle batterie usate.



Questo simbolo [contenitore di spazzatura barrato come illustrato nell’allegato IV della direttiva WEEE] indica una raccolta separata dei rifiuti di apparecchiature elettriche ed elettroniche nei paesi dell’Unione Europea. Si prega di non gettare questo dispositivo tra i rifiuti domestici. Si prega di utilizzare i sistemi di raccolta e di recupero disponibili per lo smaltimento di questo tipo di dispositivi.

Prodotto applicabile: DS-2400



Знак “CE” обозначает, что этот продукт соответствует европейским требованиям по безопасности, охране здоровья, экологической безопасности и безопасности пользователя.



Этот символ [перечеркнутый мусорный бак на колесах, Директива 2006/66/ЕС, приложение II] указывает на раздельный сбор отработанных батарей в странах ЕС. Пожалуйста, не выбрасывайте батареи вместе с бытовыми отходами. Пожалуйста, для утилизации отработанных батарей используйте действующими в Вашей стране системами возврата и сбора для утилизации.



Этот символ [перечеркнутая мусорная урна WEEE на колесах, приложение IV] обозначает раздельный сбор электрических и электронных отходов в России. Пожалуйста, не выбрасывайте изделия в бытовой мусоропровод. Используйте системы возврата и сбора (если таковые имеются) для утилизации отходов вышеуказанных типов.

Применимое изделие: DS-2400

OLYMPUS®

OLYMPUS IMAGING CORP.

Shinjuku Monolith, 3-1 Nishi-Shinjuku 2-chome, Shinjuku-ku, Tokyo 163-0914, Japan. Tel. 03-3340-2111
<http://www.olympus.com>

OLYMPUS IMAGING AMERICA INC.

3500 Corporate Parkway, P.O.Box 610, Center Valley, PA 18034-0610, U.S.A. Tel. 1-888-553-4448
<http://www.olympusamerica.com>

OLYMPUS IMAGING EUROPA GMBH

(Premises/Goods delivery) Wendenstrasse 14-18, 20097 Hamburg, Germany. Tel. 040-237730
(Letters) Postfach 10 49 08. 20034 Hamburg, Germany.
<http://www.olympus-europa.com>

OLYMPUS UK LTD.

Vision House 19 Colonial Way Watford Herts WD24 4JL. Tel.01923-83-1000
<http://www.olympus.co.uk>

For customers in North and South America

Declaration of Conformity

Model Number:	DS-2400
Trade Name:	DIGITAL VOICE RECORDER
Responsible Party:	OLYMPUS IMAGING AMERICA INC.
Address:	3500 Corporate Parkway, P.O. Box 610, Center Valley, PA 18034-0610, U.S.A.
Telephone Number:	1-888-553-4448

This device Complies with Part 15 of the FCC Rules. Operation is subject to the following two conditions: (1) This device may not cause harmful interference, and (2) this device must accept any interference received, including interference that may cause undesired operation.

 Tested To Comply
With FCC Standards

FOR HOME OR OFFICE USE

Canadian RFI

This digital apparatus does not exceed the Class B limits for radio noise emissions from digital apparatus as set out in the Radio Interference Regulations of the Canadian Department of Communications.

Cet appareil numérique ne dépasse pas les limites de Catégorie B pour les émissions de bruit radio émanant d'appareils numériques, tel que prévu dans les Règlements sur l'Interférence Radio du Département Canadien des Communications.