

CAMEDIA E-20P

Краткое руководство
по пользованию

RU

Это «Руководство» содержит простые указания.
Дальнейшие сведения смотрите «Руководство
по пользованию» на ПЗУ на компакт-диске,
который прилагается к камере.



OLYMPUS®

Обозначение и функции частей

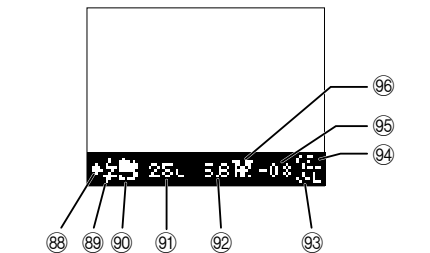
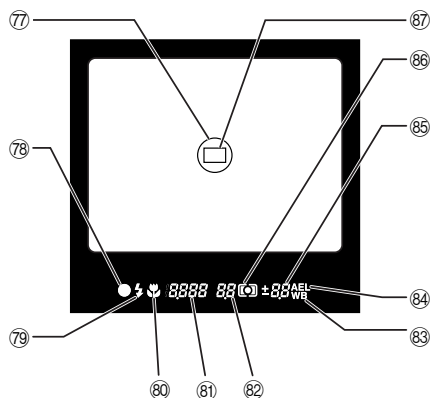
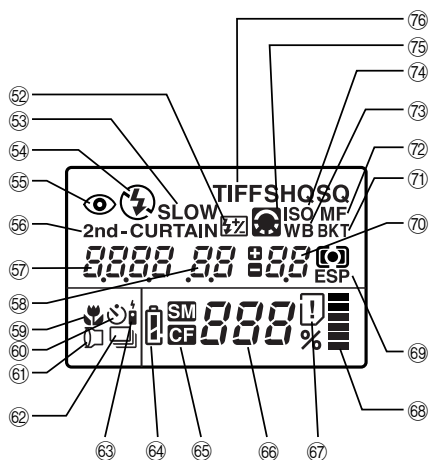
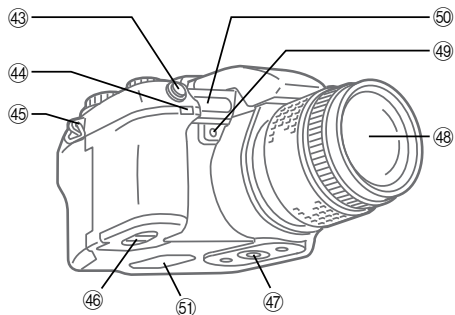
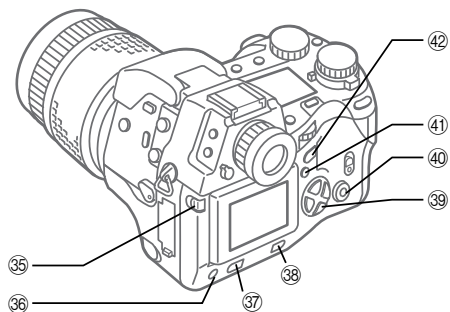
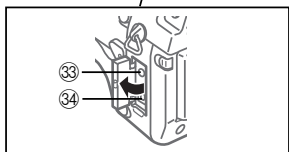
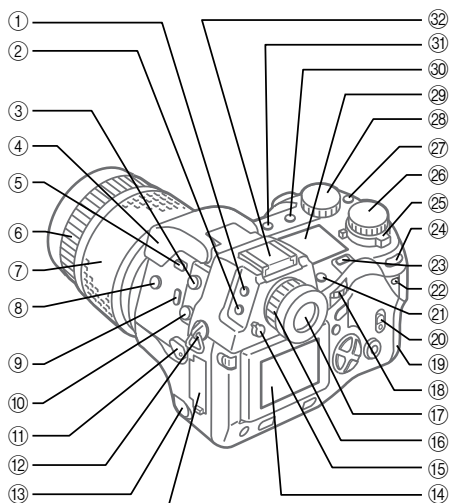

Русский язык

| | | | |
|--|----|--------------------------------|----|
| Для начала | 2 | Особые установки | 21 |
| Производство съемок | 9 | Приложение | 22 |
| Воспроизведение и обработка кадров | 12 | Указания по безопасности | 28 |
| Функции съемок | 15 | | |

- ① Кнопка режима измерения*
- ② Кнопка привода двигателя*
- ③ Гнездо кабеля дистанционного управления
- ④ Встроенная осветительная вспышка
- ⑤ Кнопка вспышки
- ⑥ Кольцо для ручного фокусирования
- ⑦ Кольцо изменения фокусного расстояния
- ⑧ Кнопка коррекции экспозиции*
- ⑨ Кнопка макрокоманды*
- ⑩ Синхронное присоединение для осветительной вспышки
- ⑪ Выключатель фокусировки
- ⑫ Ось для ремня для ношения
- ⑬ Вывод-колпачок постоянного тока IN/присоединение IN
- ⑭ Монитор
- ⑮ Рычаг затвора видоискателя
- ⑯ Установочное кольцо диоптрий
- ⑰ Видоискатель
- ⑱ Главный регулятор
- ⑲ Крышка отсека для карт
- ⑳ Запор крышки отсека для карт
- ㉑ Кнопка карт памяти SM/CF*
- ㉒ Светодиод индикации записи
- ㉓ Кнопка экспозиции
- ㉔ Кнопка автоматической блокировки экспозиции
- ㉕ Переключатель режима работы
- ㉖ Установочное колесо режима работы
- ㉗ Кнопка режима баланса белого*
- ㉘ Вспомогательный регулятор
- ㉙ ЖК- панель
- ㉚ Кнопка режима записи*
- ㉛ Кнопка режима вспышки*
- ㉜ Контакт вспышки
- ㉝ Наружное видеоприсоединение
- ㉞ Присоединение USB
- ㉟ Блокировка монитора/пусковая кнопка
- Ⓢ Кнопка INFO (информация)
- Ⓣ Кнопка защиты от записи
- Ⓤ Кнопка стирания
- Ⓥ Кнопки со стрелками



- ④⑩ Кнопка ОК
- ④① Кнопка меню
- ④② Кнопка монитора
- ④③ Спусковой механизм
- ④④ Индикация дистанционного управления/автоспуска
- ④⑤ Ось для ремня для ношения
- ④⑥ Отсек для батареек
- ④⑦ Резьба для штатива
- ④⑧ Объектив
- ④⑨ Кнопка быстродействующей рекомендации баланса белого
- ⑤⑩ Измерительный (фото) элемент автоматического фокусирования
- ⑤① Громкоговоритель

ЖК- панель

Режимы работы вспышки

- ⑤② Коррекция интенсивности вспышки
- ⑤③ Медленная синхронизация
- ⑤④ Подсвечивающая вспышка
- ⑤⑤ Снижение эффекта красных глаз
- ⑤⑥ 2-я фаза работы затвора

- ⑤⑦ Выдержка
- ⑤⑧ Значение диафрагмы
- ⑤⑨ Макрокоманда
- ⑥⑩ Автоспуск
- ⑥① Конверторный объектив
- ⑥② Последовательная съемка
- ⑥③ Дистанционное управление
- ⑥④ Проверка батареек
- ⑥⑤ Выбранная карта памяти
- ⑥⑥ Число запоминаемых кадров
- ⑥⑦ Ошибка карты
- ⑥⑧ Индикация запоминания
- ⑥⑨ Процесс измерения
- ⑦⑩ Коррекция экспозиции/уровень экспозиции
- ⑦① Автоматический ряд экспозиции
- ⑦② Ручное фокусирование
- ⑦③ Баланс белого

- ⑦④ ISO/ICO, Международная организация по стандартизации
- ⑦⑤  показывается в режиме работы PS или если резкость и контрастность не должны быть установлены на NORMAL/СТАНДАРТ
-  мигает при установке на режим работы подавления шумов
- ⑦⑥ Режим работы записи (мигающая индикация «TIFF» означает режим RAW. В режиме PS мигает «SHQ», «HQ» или «SQ»)

Видоискатель

- ⑦⑦ Измерительная панель пятнистости
- ⑦⑧ Маркировка коррекции автоматического фокусирования
- ⑦⑨ Предупреждение о вспышке
- ⑧⑩ Макрокоманда
- ⑧① Выдержка
- ⑧② Значение диафрагмы
- ⑧③ Баланс белого
- ⑧④ Автоматическая блокировка экспозиции
- ⑧⑤ Коррекция экспозиции/уровень экспозиции
- ⑧⑥ Процесс измерения
- ⑧⑦ Маркировка автоматического фокусирования

Индикация монитора

- ⑧⑧ Маркировка коррекции автоматического фокусирования
- ⑧⑨ Предупреждение о вспышке
- ⑧⑩ Макрокоманда
- ⑨① Выдержка
- ⑨② Значение диафрагмы
- ⑨③ Баланс белого
- ⑨④ Автоматическая блокировка экспозиции
- ⑨⑤ Коррекция экспозиции/уровень экспозиции
- ⑨⑥ Процесс измерения

*Нажать и держать, затем поворачивать главный или вспомогательный регулятор.

Главный регулятор и вспомогательный регулятор

Для простого управления почти всегда одинаковым образом для выбора установок камеры может быть использован главный или вспомогательный регулятор. Пожалуйста, обратите однако внимание на то, что при режиме установочного колеса на **M** (ручной режим) главный регулятор используется для установки значения диафрагмы и вспомогательный регулятор для выбора выдержки.

Проверка полноты комплектности

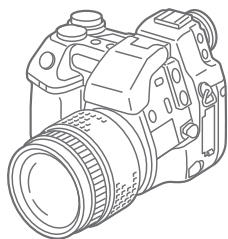

Камера



Крышка объектива

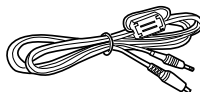

Видеокабель



Ремень для ношения



Солнечная бленда

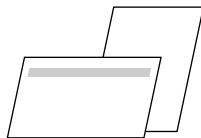

- Регистрационная карта заказчика
(В отдельных регионах не прилагается)
- Гарантийная карта

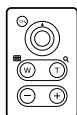

Дистанционное управление RM-1

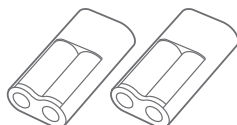

Литиевые батарейки (CR-V3)



Кабель USB



- Простое руководство по пользованию
- Пуск в эксплуатацию
- Руководство по пользованию дистанционным управлением
- Руководство по пользованию картой SmartMedia
- РУКОВОДСТВО ПО МОНТАЖУ ПРОГРАММНОГО ОБЕСПЕЧЕНИЯ
(в отдельных регионах включая пакет программного обеспечения на ПЗУ на компакт-диске)
- Руководство по монтажу для импорта файлов расширения RAW фирмы «Олимпус»

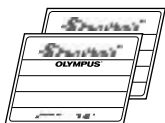
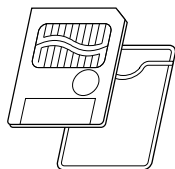

- Карта SmartMedia (1)
- Антистатическая гильза SmartMedia (1)
- Наклейки SmartMedia (2)
- Наклейки защиты от записи SmartMedia (4)

3 Компакт- диск программного обеспечения

Поставляются следующие предметы:

- Программное обеспечение CAMELIA Master
- USB-драйвер Windows 98/98SE
- Импорт файлов расширения RAW фирмы «Олимпус»
- Опорное руководство

Специальные принадлежности для этой камеры

- Аппаратурная наружная фотовспышка (FL-40)
- Спиральный кабель фотовспышки (FL-CB05), 1 м
- Аппаратурный держатель осветительной вспышки (FL-BK01)
- Аппаратурный кабель держателя (FL-CB01-04)
- Конверторные объективы
- Кабель дистанционного управления (RM-CB1)
- Сумка для камеры (усиленная сумка)
- Адаптер сети
- Никель-металлгидридная (Ni-MH) батарейка AA (R6)
- Аппаратурное зарядное устройство

- B-32LPS (новейшая модель)

Поставляются следующие предметы:

- B-12LPB (литий-полимерная батарейка)

- B-20LPC (зарядное устройство для литий-полимерной батарейки)
- B-HLD10 (держатель батареек (Powergrip))

- B-30LPS

Поставляются следующие предметы:

- B-10LPB (литий-полимерная батарейка)
- B-20LPC (зарядное устройство для литий-полимерной батарейки)
- B-HLD10 (держатель батареек (Powergrip))
- SmartMedia (8 Мб, 16 Мб, 32 Мб, 64 Мб или 128 Мб)
- Адаптер PC Card MA-2E
- Адаптер гибкого диска FlashPath MAFP-2N(E)
- Отделяемое устройство считывания/записи фирмы «Олимпус»
- Принтер P-400/P-330N(E)/P-200

Приделывание ремня для ношения

Конец ремня для ношения продеть через ось для ремня для ношения на камере. Конец ремня, как это показано на рисунке, протянуть через застежку и петлю (ушко) сдвинуть на ремень, затем петлю сдвинуть до конца оси ремня. Пряжкой прочно затянуть ремень и убедиться, что он не сползает. Эту процедуру приделывания другого конца ремня повторить на другой стороне камеры.

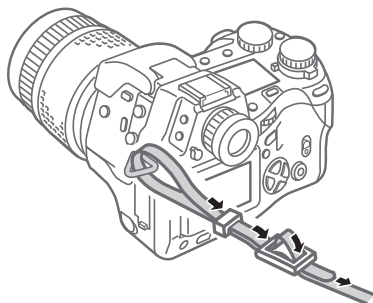

Вставка батареек

С этой камерой могут быть использованы две литиевые батарейки (CR-V3) или четыре AA (R6) никель-металлгидридные, никель-кадмиевые или щелочные батарейки.

Убедитесь, что переключатель рода работ поставлен на OFF/ВЫКЛ. и не светится светодиод индикации записи. Поднимите запирающее устройство для батареек на задней стороне камеры и для открытия поверните в позицию \odot . Затем удалите держатель батареек.

В держатель вставить две батарейки (батарейки CR-V3 ① – ③) или четыре батарейки типа AA (R6) батарейки ① и ②. Убедитесь, что полярность батареек совпадает с показанной маркировкой на держателе батареек. Осторожно нажать на батарейки в держателе до их входа в зацепление (батарейки типа AA лежат в держателе свободно, даже если они вошли в зацепление).

Держатель батареек вдвинуть в камеру и осторожно нажать, когда Вы запираете поворачиваете в позицию \ominus . Для закрытия накинйте запор.

Запирание отсека для батареек

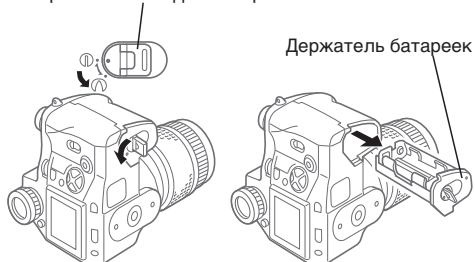

Батарейки CR-V3

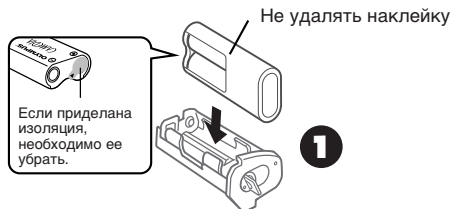

Батарейки типа AA (R6)

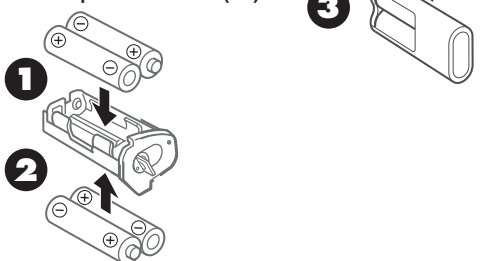

Вставка и выбор карт памяти

Карты памяти, в последующем просто обозначаемые «карты», запоминают цифровые кадры, заснятые камерой. С этой камерой может быть использована соответственно как карта SmartMedia, так и карта CompactFlash/Microdrive*.

*При использовании Microdrive (микродискета) из-за высокого спроса на электроэнергию использовать литий-полимерные батарейки В-32LPS/В30LPS.

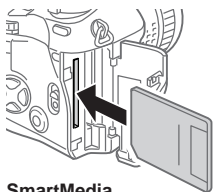

SmartMedia

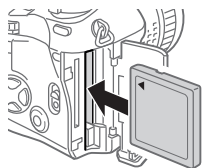

CompactFlash/Microdrive

Убедитесь, что не светится светодиод индикации записи. Поднимите запор крышки отсека для карт и для его открытия одновременно нажмите находящуюся под ней круглую кнопку отключения. Карту SmartMedia держать скошенным углом вниз и вставить в узкую щель вблизи обратной стороны камеры. Полностью вдавить карту в щель. Карту SmartMedia скошенным углом вниз вставить прямо в нижний отсек для карт камеры. Карту осторожно полностью вдвинуть в отсек для карт до упора. (Видны ок. 2 мм карты вверх канта отсека для карт). Карту CompactFlash/Microdrive по направлению стрелки вставить в большой отсек для карт. Карту осторожно нажать внутрь до упора. Закрывать крышку отсека для карт и осторожно нажать до слышимого захода в защелпение.

Для удаления карты SmartMedia для расцепления нажать на карту и вынуть ее из щели.

Для вынимания карты CompactFlash/Microdrive со стороны расцепления осторожно нажать на кнопку выброса и вынуть ее из щели.

Если в камере используется только одна карта, она автоматически выбирается для запоминания кадров. Если используются обе карты, одна из обеих карт может быть выбрана для запоминания. Когда одна карта заполнена, можно быстро переключить на другую карту и продолжать дальше производить съемки. Кнопку карт памяти SM/CF держать нажатой и затем главный или вспомогательный регулятор поворачивать до ех пор, пока на ЖК- панели не появится **SM** (SmartMedia) или **CF** (CompactFlash/Microdrive). При индикации **SM** для запоминания кадров выбрана карта SmartMedia и при **CF** выбрана карта CompactFlash/Microdrive.

Присоединение адаптера сети

Получаемый отдельно адаптер сети CAMEDIA может быть использован как альтернативный источник тока для длительной серии съемки для экономии тока батареек.

Выключите камеру и убедитесь, что не мигает светодиод индикации записи.

Сетевой кабель адаптера сети вставить в штепсельную розетку. Удалите вывод- колпачок IN-присоединения постоянного тока, адаптер сети присоедините к камере и затем включите камеру. Используйте только адаптер сети, предусмотренный для этой камеры. Для получения сведений о применении адаптера сети в других странах, чем в той, где была куплена камера, пожалуйста, обратитесь к службе сервисного обслуживания фирмы «Олимпус».

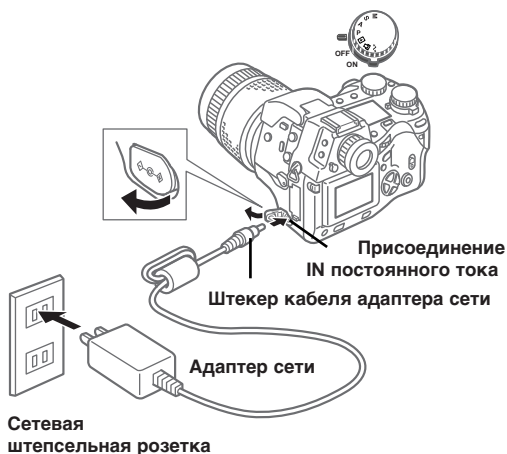

Включение и выключение камеры

Для включения и выключения камеры переключатель режима работы подвинуть на позицию ON/ВЫКЛ. или OFF/ВКЛ. Если при установке на режим съемки (установочное колесо режима работ установлено на **P**, **A**, **S** или **M**) камера определенное время не использовалась, она автоматически выключает все индикации и для экономии энергии батареек устанавливается на режим выключения.

Для восстановления режима работы камеры нажать на любую кнопку на камере. Если после установки на режим выключения камера не используется один час, она самостоятельно выключается. Для нового использования камеры она должна быть снова выключена и включена. При первом включении камеры должна быть установлена дата и время.

Проверка батареек

Индикация батареек (в форме батарейки AA [R6]) показывает мощность батареек. Если при включении камеры индикация батареек полная и затем гаснет, это означает, что батарейки полностью заряжены. Если индикация батареек заполнена частично и мигает, батарейки слабые и должны быть как можно быстрее заменены. Если индикация частично заполнена и затем гаснет и также гаснет ЖК-панель, это означает, что батарейки использованы и до замены батареек камера не может быть использована.

Проверка числа запоминаемых кадров

Большое двухзначное число в нижней части ЖК-панели показывает число еще могущих быть запомненными кадров. Если это число достигает нуля, должна быть заменена карта или, если в камеру вставлены две карты, выбрана другая карта. Число еще могущих быть запомненными кадров на карте определяется размером кадра. Размер кадра устанавливается посредством установки режима записи (разрешающая способность и сжатие). Смотрите раздел «Установка режима записи».

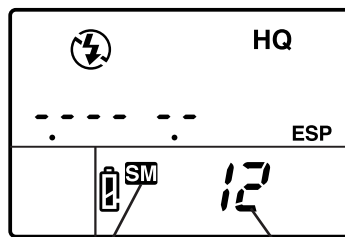

Выбранная карта

Число могущих быть запомненными кадров

Приблизительные объемы памяти карт памяти

| | Режим записи | Разрешающая способность (элемент изображения) (основная установка) | Сжатие изображения (основная установка) | Объем файла (опорное значение) | Кадров на карте (опорное значение) | |
|----------|--------------|--|---|--------------------------------|------------------------------------|----------------|
| | | | | | 16 Мб | 32 Мб |
| Режим IS | RAW* | 2560 x 1920 (FULL) | 1:1 (не сжато) | 10 Мб | 1 кадр | 3 кадра |
| | TIFF | 2560 x 1920 (FULL) | 1:1 (не сжато) | 15 Мб | 1 кадр | 2 кадра |
| | SHQ | 2560 x 1920 (FULL) | 1:2,7 | 3,9 Мб | 4 кадра | 8 кадров |
| | HQ | 2560 x 1920 (FULL) | 1:8 | 1,5 Мб | 10 кадров | 21 кадр |
| | SQ | 1280 x 960 (SXGA) | 1:8 | 320 Кб | 49 кадров | 99 кадров |
| Режим PS | SHQ | 2560 x 1920 (FULL) | 1:2,7 | 3,9 Мб | 4 кадра | 8 кадров |
| | HQ | 2560 x 1920 (FULL) | 1:8 | 1,5 Мб | 10 кадров | 21 кадр |
| | SQ | 1280 x 960 (SXGA) | 1:8 | 320 Кб | 49 кадров | 99 кадров |

*Для воспроизведения RAW-данных на персональном компьютере Вам требуется программное обеспечение CAMEDIA Master или Adobe Photoshop (Photoshop требует программное обеспечение расширения RAW-данных фирмы «Олипус», которые содержатся в пакете программного обеспечения на ПЗУ на компакт-диске.)









Дата и время

В режиме установки/связи могут быть установлены дата, время и форма даты.

При съемке кадра актуальные дата и время запоминаются вместе с кадром.

Эта запомненная дата или время может быть распечатана вместе с кадром, если в режиме штемпеля «Выбор даты или времени» используется распечатка DPFO.

Обработка и пользование кадрами с CAMEDIA Master обеспечивает, что эта информация даты или времени остается сохраненной, даже если кадры передаются на компьютер. Эта информация даты и времени может быть потеряна при обработке с другим программным обеспечением графики.

После установки штемпеля даты или времени эта установка действительна для всех кадров, выбранных для распечатки. В камеру вставить карту памяти с желаемыми кадрами, которые должны быть распечатаны со штемпелем даты или времени. Проверить ЖК-панель и убедиться, что индикация показывает для карты SmartMedia **SM** или для карты CompactFlash/Microdrive **CF**. Если не показывается правильная индикация, держать нажатой кнопку карт памяти SM/CF и главный или вспомогательный регулятор вращать до тех пор, пока не будет показана индикация. Установочное колесо режима работы повернуть на предварительный выбор распечатки . Затем для вызова меню на монитор нажать кнопку меню . Для перемещения зеленой маркировки на штемпеле даты или времени  нажать  или .  для перемещения зеленой маркировки вправо и затем снова нажать кнопку для перемещения зеленой маркировки на DATE/дата) и TIME (время) или для аннулирования установки даты и времени зеленую маркировку передвинуть на OFF (Выкл.). Для выбора установки нажать кнопку . Для окончания режима работы снова нажать кнопку .

Составление фрагмента изображения («рамки»)

Убедитесь, что камера включена и удалите крышку объектива. Посмотрите в видоискатель, чтобы посредством установочного кольца диоптрий установить его на резкость по глазу. Для этого установочное кольцо диоптрий вращать до тех пор, пока в середине видоискателя резко и четко не узнается маркировка автоматического фокусирования. Если установка автоматического фокусирования не видна, необходимо убедиться, что поднят вверх рычаг затвора видоискателя на левой стороне видоискателя. С помощью ремня через шею захватить камеру на правой стороне и левую руку использовать для поддержки камеры. Убедитесь, что пальцы не закрывают объектив, что заблокированы осветительная вспышка (если она открыта), измерительный (фото)элемент автоматического фокусирования или индикация дистанционного управления/автоматического фокусирования на передней стороне камеры. Камеру держать как можно спокойнее, в видоискателе составить фрагмент изображения и сфокусировать объект.

Выбор фрагмента изображения/«рамки» с помощью монитора

Убедитесь, что камера включена. Удалите крышку объектива и нажмите кнопку монитора . Сдвиньте вниз рычаг затвора видоискателя на левой стороне видоискателя. Для раскрытия монитора нажать блокировочную/пусковую кнопку монитора. Для поднятия монитора вытянуть нижнюю часть монитора. Убедитесь, что пальцы не закрывают объектив, что заблокированы осветительная вспышка (если она открыта), измерительный (фото)элемент автоматического фокусирования или индикация дистанционного управления/автоматического фокусирования на передней стороне камеры. Камеру держать как можно спокойнее, в видоискателе составить фрагмент изображения и сфокусировать объект.

Нажатие спускового механизма

Затвор приводится в действие в две ступени. Установочное колесо режима повернуть на **P**, **A**, **S** или **M**. В видоискателе или на мониторе составить фрагмент изображения. Для автоматической установки фокуса и экспозиции наполовину нажать на спусковой механизм. Если прозвучит короткий сигнальный звуковой тон и засветится маркировка коррекции автоматического фокусирования в нижнем левом углу видоискателя, то объект сфокусирован. Пока спусковой механизм нажат

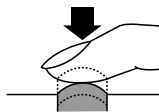

наполовину, объект с выбранной экспозицией остается сфокусированным. Это называется автоматической блокировкой экспозиции. Для спуска затвора спусковой механизм до упора нажать вниз и произвести съемку. После съемки кадр коротко воспроизводится на мониторе, светодиод индикации записи мигает несколько секунд и гаснет, когда кадр запомнен на карте. Камере требуется несколько секунд для запоминания кадра. Вы можете, однако, произвести съемки быстро, пока не начнет мигать индикация записи; благодаря этому показывается, что промежуточное запоминающее устройство (буферная память) заполнено. Число столбиков индикации записи показывает число съемок в буферной памяти. Момент времени, когда начинает мигать индикация записи, зависит от установок режима подавления шумов IS/PS и режима записи.

Нажать наполовину (осторожно нажимать наполовину)



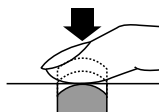

Полностью нажать (после нажатия наполовину осторожно нажать полностью до упора)





Если мигает маркировка коррекции автоматического фокусирования, объект не сфокусирован. Убрать палец со спускового механизма, направлением камеры на другую часть кадра заново выбрать фрагмент изображения и затем до половины нажать на спусковой механизм. Теперь заново составьте фрагмент изображения. Отдельные объекты очень трудно фокусировать. Если в видоискателе показывается предупреждение о вспышке , кадр недодержан и должна быть использована встроенная вспышка. Для раскрытия вспышки нажать кнопку вспышки  и произвести съемку со вспышкой.

Использование функции изменения фокусного расстояния и макрофункции

Для увеличения фокусного расстояния и увеличения объекта в видоискателе кольцо изменения фокусного расстояния вращать влево. Для уменьшения фокусного расстояния и уменьшения объекта в видоискателе кольцо изменения фокусного расстояния вращать вправо. Съемка может быть произведена с расстояния до объекта до 0,6 м.

Съемки крупным планом могут быть выполнены камерой на макрорежиме в диапазоне с расстояниями до объекта от 0,2 м до 0,6 м. Для установки камеры на макрорежим нажать кнопку макрокоманды  и затем вращать главный или вспомогательный регулятор, пока на ЖК- панели не появится маркировка . Повторить процесс для стирания макроиндикации и возвращения камеры на нормальный режим работы.

Использование встроенной осветительной вспышки

Если в нижнем левом углу видоискателя мигает предупреждение вспышки , для съемки не имеется достаточно света. Для раскрытия встроенной вспышки нажать кнопку вспышки  и затем произвести съемку. Предупреждение вспышки может мигать и дальше, пока вспышка снова не зарядится. При выполнении съемки вспышка выполняется с автоматически установленной интенсивностью для наилучшей экспозиции.



Дальность действия вспышки

| ИСО | Макс. ШИРОКИЙ УГОЛ (широкоугольная область съемки) | Макс. ТЕЛЕ (граница теле) |
|------------|---|---------------------------|
| АВТОМАТИКА | 0,6 м – 8,9 м | 0,5 м – 7,4 м |
| 80 | 0,6 м – 6,3 м | 0,5 м – 5,2 м |
| 160 | 0,9 м – 8,9 м | 0,7 м – 7,4 м |
| 320 | 1,3 м – 12,5 м | 1,0 м – 10,4 м |

Чтобы избежать передержки и недодержки кадров, вспышка должна быть исполнена внутри этой дальности действия. Непрерывные, быстрые вспышки могут вести к перегреву света вспышки. Никогда не производите более 30 съемок со вспышкой одну за другой. После длительного использования до следующих съемок необходимо как минимум обождать 10 минут для охлаждения света вспышки. До использования вспышки убедитесь, что поверхность чистая.







Выбор режима вспышки

После выбора режима вспышки установить, с каким видом должен быть достигнут особый эффект экспозиции. Для выбора режима вспышки нажать кнопку режима вспышки  и затем главный или вспомогательный регулятор вращать вправо или влево, пока не будет показана желаемая установка.





| ЖК- панель | Режим вспышки | Функция |
|--|-------------------------------|--|
| (отсутствует) | Автоматическая вспышка | Установка интенсивности вспышки соответственно яркости объекта. |
|  SLOW 2nd-CURTAIN | Медленная синхронизация | Вспышка происходит незадолго до спуска затвора. Если не выбрана «2nd-CURTAIN» (2-ая фаза действия затвора), камера установлена на срабатывание вспышки в начале спуска затвора 1st-CURTAIN). |
|  | Подсвечивающая вспышка | Вспышка происходит всегда, независимо от условий освещенности. |
|  | Снижение эффекта красных глаз | Для снижения эффекта красных глаз камера производит 10 коротких предварительных вспышек для стягивания зрачков снимаемых персон. После нажатия спускового механизма происходит задержка спуска затвора в одну секунду до срабатывания затвора. |

Число возможных установок для режима вспышки зависит от установленного режима съемки.



Режимы съемки для режима программы (P) и режима диафрагмы (A)

| Индикация на ЖК- панели | Режим вспышки | Снижение эффекта красных глаз | Срабатывание вспышки | Вспышка автоматически при недодержке, контровом свете | Вспышка всегда |
|--|--|-------------------------------|----------------------------|---|----------------|
| (Отсутствует) | Автоматическая вспышка | НЕТ | 1-ая фаза действия затвора | ДА | НЕТ |
|  | Вспышка с предварительной вспышкой (снижение эффекта красных глаз) | ДА | 1-ая фаза действия затвора | ДА | НЕТ |
|   SLOW | Медленная синхронизация (снижение эффекта красных глаз) | ДА | 1-ая фаза действия затвора | ДА | НЕТ |
|  SLOW | Медленная синхронизация | НЕТ | 1-ая фаза действия затвора | ДА | НЕТ |
|  SLOW 2nd-CURTAIN | Медленная синхронизация (2-ая фаза действия затвора) | НЕТ | 2-ая фаза действия затвора | ДА | НЕТ |
|  | Подсвечивающая вспышка | НЕТ | 1-ая фаза действия затвора | НЕТ | ДА |







Режимы съемки для режима работы затвора (S) и ручного режима (M)

| Индикация на ЖК- панели | Режим вспышки | Снижение эффекта красных глаз | Срабатывание вспышки | Вспышка автоматически при недодержке, контровом свете | Вспышка всегда |
|---|--|-------------------------------|----------------------------|---|----------------|
|   | Подсвечивающая вспышка (снижение эффекта красных глаз) | ДА | 1-ая фаза действия затвора | НЕТ | ДА |
|  2nd-CURTAIN | Подсвечивающая вспышка (2-ая фаза действия затвора) | НЕТ | 1-ая фаза действия затвора | НЕТ | ДА |
|  | Подсвечивающая вспышка | НЕТ | 1-ая фаза действия затвора | НЕТ | ДА |

Использование коррекции экспозиции вспышки

Если с объектом встречаются проблемы, так что при съемке со вспышкой он будет или слишком светлым или слишком темным, может быть использована коррекция экспозиции вспышки. Установочное колесо режима работы повернуть на **P**, **A**, **S** или **M** и затем нажать на кнопку режима работы . В режиме съемки выбрать индикацию коррекции экспозиции вспышки  и установить значение коррекции экспозиции вспышки. Кнопкой  закончить меню и произвести съемку. Для возвращения на прежние значения коррекции экспозиции вспышки повторить процедуру и для установки выбрать ноль.



Воспроизведение кадров



Для установки камеры на режим воспроизведения для воспроизведения кадров установочное колесо режима работы поставить на  или при установке установочного колеса режима на **P, A, S** или **M** два раза быстро нажать кнопку монитора . Последний заснятый кадр воспроизвести на мониторе. Для воспроизведения следующего или предыдущего кадра нажать на  или . Для перепрыгивания на 10 кадров вперед или перепрыгивания на 10 кадров назад нажать  или .

Для увеличения кадра установочное колесо режима работ повернуть на воспроизведение , затем главный регулятор повернуть вправо на индикацию лупы **Q** (или вспомогательный регулятор по ходу часовой стрелки). Каждый раз при повороте регулятора на одну позицию повышается увеличение. Для сдвига кадра влево, вправо, наверх или вниз использовать кнопки со стрелками. Для возвращения на первоначальный размер главный регулятор повернуть влево (или вспомогательный регулятор против хода часовой стрелки).



Для одновременного воспроизведения на мониторе более одного кадра может быть использована индексная индикация. Установочное колесо режима работ повернуть на воспроизведение ,

затем главный регулятор повернуть влево на индексную индикацию  (или вспомогательный регулятор против хода часовой стрелки). Каждый раз при повороте регулятора на одну позицию влево увеличивается число воспроизводимых кадров в индексе (4, 9, 16). Для перемещения в индексе зеленой маркировки нажать  или  для выбора предыдущего или следующего кадра. Для воспроизведения предыдущего или последующего индекса нажать  или . Зеленую маркировку перенести на выбранный кадр и главный регулятор или вспомогательный регулятор вращать вправо для возвращения на воспроизведение отдельного кадра.

Для окончания режима воспроизведения при установке установочного колеса режима работы на воспроизведение  установочное колесо режима работ повернуть на **P, A, S** или **M**. Когда установочное колесо режима работ установилось на **P, A, S** или **M**, для выключения монитора один раз нажмите кнопку монитора .

В меню режима воспроизведения может быть также произведен автоматический просмотр диапозитивов. Начиная с актуального кадра, последовательно каждые 5 секунд показываются кадры, пока не будет нажата кнопка  или .

Индикация информации о кадрах

Во время воспроизведения кадров может быть показана информация об установках при съемке кадра. Установочное колесо режима работ повернуть на воспроизведение  (или при установке установочного колеса режима работ на **P, A, S** или **M** дважды быстро нажать на кнопку монитора ). Держать нажатой кнопку INFO (информация)  и затем главный регулятор или вспомогательный регулятор вращать направо или налево для выбора одного из трех форматов для индексной информации для включения в воспроизводимый кадр. Если активируется функция гистограммы, дополнительно воспроизводится гистограмма. Индикация гистограммы может быть включена в режим съемки. Нижний рисунок показывает воспроизведение всех информации (без гистограммы).



Защита кадров

Запомненные на карте кадры могут быть защищены от непреднамеренного стирания. Установить режим воспроизведения и воспроизвести защищаемый кадр. Нажать кнопку защиты от записи . Индикация защиты от записи показывается вверху на кадре. Для стирания защиты от записи воспроизвести защищенный кадр и для стирания индикации защиты от записи нажать кнопку защиты от записи . Если на карте SmartMedia должны быть защищены от записи все кадры, на карту может быть нанесена наклейка защиты от записи. Пожалуйста, обратите внимание на то, что защищенные кадры все же могут быть стерты, когда карта форматируется.

Стирание кадров

Слабо освещенные кадры или кадры, которые Вам больше не нужны, могут быть стерты с карты для создания больше места для запоминания. Установить режим воспроизведения и воспроизвести стираемый кадр. (Кадры из индексной индикации также могут быть стерты. Зеленую маркировку подвинуть на стираемый кадр.) Нажать кнопку стирания . Для выбора YES (Да) нажать и затем нажать кнопку . Во время стирания кадра мигает светодиод индикации записи. Для стирания всех кадров на карте выбрать стираемую карту. Для этого использовать индикацию стирания карты функции установки карты (CARD SETUP) в режиме съемки.

Копирование кадров на другую карту

Если в камере используются обе карты, Вы можете отдельные кадры выбрать для копирования на другую карту или одновременно все кадры скопировать на другую карту.

Форматирование карты памяти

Карты, которые были сформатированы в компьютере или в другой камере, до использования в этой камере должны быть заново сформатированы. Посредством форматирования стираются все запомненные на карте кадры и информация.

Выбор наименования данных файла

После съемки одного кадра камера дает ему собственное имя файла и запоминает его в каталоге на карте. Каталог и имя файла могут быть позднее использованы для обработки файлов на компьютере. Имена каталога имеют три места в формате **000OLYMP**. Имена файла имеют четыре места в формате **Pmd0000.jpg**.

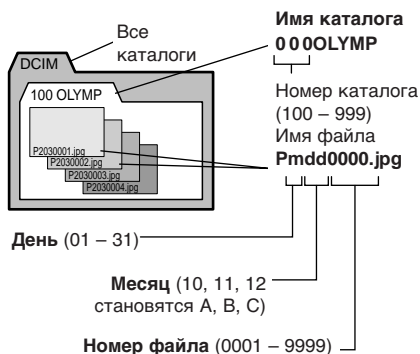







После съемки 9999 кадров счетное устройство устанавливает следующий кадр на 0001, номер каталога увеличивается на 1 и тем самым создается новый каталог, в котором запоминается следующий кадр (файл).

Установочное колесо режима работы установить на индикацию режима установки/связи и затем нажать кнопку . Для выбора FILE NAME (имя файла) нажать кнопки со стрелками и . Для перемещения зеленой маркировки вправо нажать . Для перемещения зеленой маркировки на AUTO/автоматика или RESET/сброс в исходное состояние нажать или . Для выбора установки нажать кнопку и затем для окончания меню нажать кнопку . Наименование может быть выбрано с FILE NAME в меню установки/связи. При выборе AUTO все файлы и каталоги ряда нумеруются для каждого используемого кадра, чтобы убедиться, что ни одно имя файла не имеется дважды. При выборе RESET нумерация файлов каждый раз стартует при вставке другой карты.



Выбор кадров для распечатки

Для распечатки на совместимом DPOF- принтере или в DPOF- лаборатории могут быть выбраны отдельные кадры или все кадры на карте.



Выбор для распечатки отдельных кадров

Вставить и выбрать карту с распечатываемыми кадрами. Установочное колесо режима работы повернуть на выбор распечатки . Кнопками со стрелкой выбрать распечатываемый кадр и затем нажать кнопку .  или  использовать для выбора числа распечатываемых копий и затем нажать кнопку . Кадр маркируется индикацией выбора распечатки  и числом выбранных копий. Эту процедуру по выбору и маркировке повторить для других кадров для распечатки. Для аннулирования повторить выбор этой процедуры и выбрать ноль для числа копий.



Выбор (или аннулирования выбора) для распечатки всех кадров

Вставить и выбрать карту с распечатываемыми кадрами. Установочное колесо режима работы повернуть на выбор распечатки  и затем нажать кнопку меню . Для выбора или аннулирования выбора кадров на карте для распечатки использовать индикацию выбора распечатки в меню режима выбора распечатки .

Выбор кадров для штемпеля даты и времени

Вставить и выбрать карту с выбранными кадрами для штемпеля даты и времени. Установочное колесо режима работы повернуть на выбор распечатки  и затем нажать кнопку меню . Для установки штемпеля даты или времени для кадра использовать индикацию штемпеля даты или времени в меню режима выбора распечатки .

Выбор (или аннулирования установки) для индексной распечатки

Вставить и выбрать карту для индексной распечатки выбранных кадров. Установочное колесо режима работы повернуть на выбор распечатки  и затем нажать кнопку меню . Для выбора или аннулирования всех выбранных до этого кадров для распечатки использовать индикацию индексной распечатки в меню режима выбора распечатки.

Обработка кадров на

компьютере

Поставляемый вместе с камерой кабель USB годится для использования камеры с персональным компьютером. Компьютер должен иметь присоединение USB. В этом случае кадры могут быть переданы с карты на компьютер и обработаны на нем.

Должны быть выполнены следующие требования:

- Поставляемый совместно с камерой кабель USB.
- (Для Windows 98/98SE)
Драйвер USB для Windows 98/98SE содержится в программном обеспечении на компакт-диске. Для монтажа драйвера USB смотрите «РУКОВОДСТВО ПО МОНТАЖУ ПРОГРАММНОГО ОБЕСПЕЧЕНИЯ». Также смотрите «Передача кадров на персональный компьютер» в опорном руководстве компакт-диска программного обеспечения.
- (Для Windows 2000 Professional/ME)
Смотрите «Передача кадров на персональный компьютер» в опорном руководстве компакт-диска программного обеспечения.
- (Для Mac OS9/OS9.1)
Смотрите «Передача кадров на персональный компьютер» в опорном руководстве компакт-диска программного обеспечения.

Приборы, получаемые отдельно для считывания с карт

Если компьютер не оборудован присоединением USB, то для считывания файлов кадров с карты памяти Вы можете также использовать отдельно получаемые приборы. До покупки такого прибора убедитесь, что этот прибор может быть использован с Вашим компьютером. Для дальнейших указаний обратитесь, пожалуйста, к службе сервисного обслуживания фирмы «Олимпус».

Для считывания карты SmartMedia

- **Адаптер гибкого диска FlashPath MAFP-2N(E).**
Компьютер должен быть оборудован дисководом гибких дисков 3,5 дюйма.
- **PC Card адаптер MA-2(E).**
У компьютера должно иметься гнездо (для штекерного или штепсельного соединителя) PCMCIA.
- **Удаляемое считывающее устройство/записывающее устройство карт фирмы «Олимпус».**
Компьютер должен быть оборудован присоединением USB.

Для считывания карты CompactFlash/Microdrive

- **PC Card адаптер MA-2E.**
У компьютера должно иметься гнездо (для штекерного или штепсельного соединителя) PCMCIA.

Установка режима работы

съемки

Для режима работы съемки установочное колесо режима работы повернуть на **P**, **A**, **S** или **M**.

- **P (программный режим работы):** камера автоматически выбирает значение диафрагмы и выдержку для кадра.
- **A (режим диафрагмы):** Вы можете сами установить диафрагму, в то время как камера автоматически устанавливает правильную выдержку. Большое значение диафрагмы фокусирует объект и при портретных съемках может делать задний план нерезким. Малое значение диафрагмы фокусирует как передний план, так и задний план для групповых съемок и съемок пейзажа.
- **S (режим работы затвора):** Вы можете сами установить скорость работы затвора, в то время как камера автоматически выбирает правильное значение диафрагмы. Для быстро перемещающихся объектов для «замораживания» объекта Вы выбираете быструю выдержку. Для достижения эффекта расплывчатых перемещений Вы выбираете длительную выдержку.
- **M (ручной режим работы):** для изменения съемки для очень особых эффектов в кадрах Вы можете вручную сами установить диафрагму и выдержку.



Установка значения

диафрагмы

Установочное колесо режима работы повернуть на **A** (режим диафрагмы) и затем для установки значения диафрагмы главный или вспомогательный регулятор вращать 1/3-шагами. Главный регулятор вращать вправо (или вспомогательный регулятор по ходу часовой стрелки) для большей диафрагмы или главный регулятор вращать влево (или вспомогательный регулятор против хода часовой стрелки) для меньшей диафрагмы. Выбранное значение диафрагмы показывается в видоискателе и на ЖК-панели. Диаметр диафрагмы обратно пропорционален значению диафрагмы. Чем больше значение диафрагмы, тем меньше диафрагма и тем лучше глубина резкости; тем самым объект и задний план будут оба резкими. Чем меньше значение диафрагмы, тем больше диафрагма и тем незначительнее глубина резкости; тем самым объект фокусируется и задний план расплывчатый.

Выбор способа измерения

Способ измерения определяет, измеряет ли камера свет в широкой или малой области созданного в видоискателе фрагмента изображения. Нажать кнопку режима работы измерения  на верхней части камеры и затем главный или вспомогательный регулятор вращать до тех пор, пока в видоискателе или на ЖК-панели не появится индикация для используемого способа измерения.

| ЖК-панель | Метод |
|---|--|
| ESP | Цифровое измерение ESP (избирательное многократное измерение поля). Весь кадр измеряется для образца света и яркости. Показывается только на ЖК-панели. |
|  | Среднее измерение. Измеряется весь кадр, однако концентрируется на области в маркировке видоискателя, которая имеет величину в три раза больше, чем область для измерения пятнистости. Индикация в видоискателе и на мониторе. |
|  | Измерение пятнистости. Измеряется только поле контрольного «пятна» изображения приблизительно 1,2% индикации в видоискателе. Индикация в видоискателе и на мониторе. |

Установка выдержки

Установочное колесо режима работы поставить на **S** (режим работы затвора) и затем главный или вспомогательный регулятор поворачивать для выбора выдержки. При каждом повышении скорости срабатывания затвора увеличивается на 1/3-шага (или снижается). Посредством вращения главного регулятора вправо (или вспомогательного регулятора по ходу часовой стрелки) выдержка становится быстрее и посредством вращения главного регулятора влево (или вспомогательного регулятора против хода часовой стрелки) медленнее. (Выдержка: 2 – 1/640 с в режиме IS и 2 – 1/4000 с и 1/18000 с в режиме PS). Выбранная выдержка показывается в видоискателе и на ЖК-панели. Осветительная вспышка не действительна при выдержках в 1/250 или быстрее.

Применение режима работы IS (Interlace Scan: режим развертки пропуска строки)

Это является нормальным режимом съемки. При механическом затворе выдержка может быть установлена до 1/640 секунды.

Чтобы на мониторе показать меню, нажать кнопку . Чтобы зеленую маркировку передвинуть на , нажать кнопку и затем чтобы зеленую маркировку передвинуть на режим IS (IS mode), нажать . Нажать кнопку . На ЖК-панели проверить режим записи съемки, поскольку он возможно изменен.

Применение режима работы PS (Progressive Scan: прогрессивный режим развертки)

Электронная выдержка может быть установлена следующим образом:

Режим **P** и **A**: до 1/4000 с

Режим **S** и **M**: до 1/4000 с и 1/18000 с

Если съемки выполняются без фильтра для нейтральной оптической плотности и при открытой диафрагме, может быть использован этот режим работы, когда требуется очень быстрая выдержка. При печатании больших кадров при этом могут встретиться искажения изображения и шумы, поскольку вертикальная разрешающая способность незначительна.

Чтобы на мониторе показать меню, нажать кнопку . Чтобы зеленую маркировку передвинуть на , нажать кнопку и затем чтобы зеленую маркировку передвинуть на режим IS (IS mode), нажать . Нажать кнопку . На ЖК-панели проверить режим записи съемки, поскольку он возможно изменен.

Установка на резкость (автоматическое фокусирование)

Камера может сфокусировать объект автоматически. Выключатель фокусного расстояния поставить на AF (автоматическое фокусирование). Фрагмент изображения выбрать таким образом, чтобы маркировка автоматического фокусирования покрывала объект в середине видоискателя. Если фрагмент изображения устанавливается с помощью монитора, убедиться, что объект находится в центре монитора. Спусковой механизм нажать наполовину до подачи звукового сигнала и до вспыхания маркировки коррекции автоматического фокусирования в видоискателе и затем для выполнения съемки до конца нажать спусковой механизм.

Труднофокусируемые объекты

Если объект сфокусирован неправильно или камера автоматически не может правильно установить на резкость, мигает маркировка коррекции автоматического фокусирования в нижнем левом углу. Имеются объекты, при которых установка автоматического фокусирования функционирует неправильно.

Объекты с незначительной контрастностью

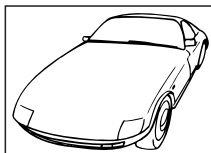

У объекта без бросающегося в глаза рисунка может случиться, что установка автоматического фокусирования функционирует неправильно.

Объекты, блестящие в середине

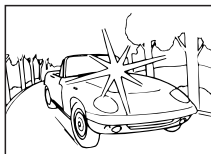

У объекта, который отражает свет в середине, может случиться, что установка автоматического фокусирования функционирует неправильно.

Два объекта с различными расстояниями от камеры



Камера не может автоматически сфокусировать на один единственный объект, если перед камерой в видоискателе находятся два объекта на различных расстояниях.

Объект освещается от уличных светильников или окон



У объекта, который ночью освещается уличными светильниками или окнами, может случиться, что установка автоматического фокусирования функционирует неправильно.

Объект без вертикальных полос

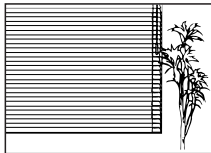

Камера не может сфокусировать объект только с горизонтальными полосами. Держать камеру вертикально, наполовину нажать на спусковой механизм и затем держать нажатым, чтобы

фокус был заблокирован. Снова поставить камеру вертикально, установить фрагмент изображения и затем для производство съемки до конца нажать на спусковой механизм.

Передвигающиеся объекты

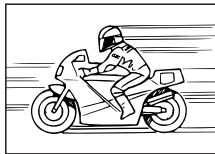

Быстро передвигающийся объект невозможно достаточно долго держать в середине видоискателя для автоматического фокусирования, поэтому фокус должен быть

установлен на объекте, который расположен от камеры на том же расстоянии, как и снимаемый объект.

Подождать, пока не появится передвигающийся объект, и затем произвести съемку.

Съемка через стекло или отражающей поверхности

При съемке через стекло или при съемке отражающей поверхности, напр., отражающего металла, автоматическое фокусирование может функционировать неправильно. В этом случае кнопку фокуса поставить на MF (ручной фокус) и объект отфокусировать вручную.

Объекты с контровым светом

У объектов с сильным контровым светом автоматическое фокусирование может функционировать неправильно. Кнопку фокуса поставить на MF (ручной фокус) и объект отфокусировать вручную.

Съемки крупным планом

При съемке объектов ближе ближе 1 м существует разница между видимой маркировкой коррекции автоматического фокусирования и действительно измеренным расстоянием автоматического фокусирования. Для установки автоматического фокусирования камера должна быть направлена на большую область объекта или объект должен быть снят в режиме насадки объектива (с насадкой-объективом). В подобных случаях Вы можете использовать предварительную установку фокусного расстояния. Составьте фрагмент изображения, в то время как маркировка автоматического фокусирования в видоискателе направлена на объект, удаленный от камеры на такое же расстояние, как и снимаемый объект. Затем для блокировки фокуса наполовину нажать на спусковой механизм. Спусковой механизм держать наполовину нажатым и заново установить снимаемый фрагмент изображения, затем до конца вниз нажать на спусковой механизм для съемки кадра. (Если Вы ждете, что быстро перемещающийся объект появится в видоискателе, держите спусковой механизм наполовину нажатым, пока не появится передвигающийся объект.)



Ручная установка удаленности

Выключатель фокуса поставить на MF (ручная фокусировка). Вращать фокусирующее кольцо, пока объект не отфокусируется в видоискателе или на мониторе. Для упрощения фокусирования кадр воспроизводится на мониторе вдвойне большим и расстояние от камеры до объекта показывается в нижней части монитора.

Коррекция экспозиции

Коррекция экспозиции может быть использована для ручного повышения или понижения автоматически выбранной камерой установки экспозиции для светлого или темного кадра. Установочное колесо режима работы повернуть на **P**, **A** или **S**. Нажать кнопку коррекции экспозиции  и главный или вспомогательный регулятор поворачивать для выбора экспозиции. Коррекция экспозиции может быть установлена в области от ± 3 EV 1/3 шагами. Изменения яркости внутри области ± 2 EV могут быть проверены на мониторе.

Автоматическая блокировка экспозиции

Камеру навести на объект и нажать кнопку автоматической блокировки экспозиции , для автоматического фокусирования объекта спусковой механизм нажать наполовину и затем до конца для выполнения съемки. Установленная экспозиция не изменяется до тех пор, пока нажимается кнопка . Так может быть выполнена съемка с одинаковой установкой экспозиции.

Ряды экспозиции

Вы можете с камерой выполнять автоматические ряды экспозиции с 1/3 EV, 2/3 EV или 1 EV шага экспонирования для каждой съемки.

Изменение установки ISO/ICO, Международная организация по стандартизации

Установка ИСО соответствует установкам ИСО, которые проводятся традиционными зеркальными фотокамерами с пленками.

Баланс белого

Источник света может воздействовать на воспроизводимые камерой цвета. Обычно камера использует белую часть составленного кадра как основу для воспроизведения других цветов. Если, однако, кадр не содержит белого цвета или если съемка производится при искусственном освещении (в особенности при флуоресцентном свете), должен быть сделан баланс белого, чтобы цвета на кадре по возможности были воспроизведены натурально. Эта камера имеет три возможности для установки баланса белого.

- **Автоматический баланс белого:** камера выбирает в видоискателе белую часть фрагмента изображения и берет эту часть как

рекомендацию. Держать нажатой кнопку режима баланса белого (WB) и главный или вспомогательный регулятор поворачивать до тех пор, пока в видоискателе или на ЖК-панели не будет показано -A- или на мониторе AUTO WB. Затем произвести съемку.

- **Быстрая рекомендация для баланса белого «One Touch» (одним нажатием кнопки):** с одинаковым источником света, как и для съемки кадра, камеру направить на белую поверхность (стену, лист бумаги и т. п.) и видоискатель заполнить белой поверхностью. Затем нажать кнопку быстрой рекомендации баланса белого (WB) для запоминания установки и произвести съемку. При индикации на мониторе GOOD (хорошо) нажать кнопку (OK) для запоминания установки и произвести съемку. Если показывается NO GOOD (нехорошо), это означает, что имеется недостаток белой поверхности, белая поверхность рефлектирует слишком много света и/или цвета у углов воздействуют на регистрацию.
- **Предварительная регистрация баланса белого:** держать нажатой кнопку режима баланса белого (WB) и затем главный или вспомогательный регулятор вращать до тех пор, пока не будет установлена желаемая установка температуры цвета, затем отпустить кнопку (WB). Выбрать AUTO, установить температуру цвета в 3000 K до 7500 K или быструю рекомендацию.

Установка режима записи

Режим записи определяет качество кадров и также воздействует на размер файла. Чем выше качество, тем больше становится файл. Держать нажатой кнопку режима записи (F) и затем главный или вспомогательный выключатель вращать влево, пока на ЖК-панели не будет показана желаемая установка [мигающее TIFF (показывает RAW), TIFF, SHQ, HQ (основная установка) и SQ] или вращать вправо для индикации в обратной последовательности. RAW и TIFF могут быть установлены только в режиме IS. TIFF, SHQ, HQ и SQ означают соответственно «Tagged Image File Format»/стандартный формат для сжатия и хранения файлов изображения, «Super High Quality»/сверхвысокое качество, «High Quality»/высокое качество и «Standard Quality»/стандартное качество. RAW означает выдачу необработанных данных с преобразователя данных на приборах с зарядовой связью. Для воспроизведения RAW-файлов на персональном компьютере Вам требуется программное обеспечение CAMEDIA Master или Adobe Photoshop. (Photoshop требует RAW-расширения импорта файлов фирмы «Олимпус», которое содержится на компакт-диске с программным обеспечением.)

| Установка | Разрешающая* способность (число элементов изображения) | Заводская установка сжатия |
|-----------|--|----------------------------|
| RAW | 2560 x 1920 | 1:1 (не сжато) |
| TIFF | 2560 x 1920 | 1:1 (не сжато) |
| SHQ | 2560 x 1920 | 1:2,7 |
| HQ | 2560 x 1920 | 1:8 |
| SQ | 1280 x 960 | 1:8 |

*Разрешающая способность и сжатие для режима съемки могут быть выбраны с помощью меню.

Установка резкости изображения

HARD (контрастный), NORMAL (стандартный) или SOFT (мягкий) для установки резкости. Вы можете выбрать посредством меню.

Установка контрастности

В режиме съемки для установки градации между областями с различной яркостью Вы можете выбрать посредством меню HIGH (сильная), NORMAL (стандартная) или LOW (незначительная).

Использование подавления шума (режим подавления шума)

Этот режим для снижения шума использовать, когда он встречается при съемках ночью или при длительном времени освещения. Подавление шума может быть использовано только при съемках с выдержками менее чем 1/2 секунды или в режиме «Bulb».

Производство последовательных съемок (режим «Burst»)

В режиме последовательной съемки спусковой механизм для производства многих съемок быстро нажимать один за другим. В режиме IS может быть выполнено от трех до четырех последовательных съемок (зависит от режима съемки). В режиме PS может быть выполнено до семи последовательных съемок. Установочное колесо режима работ повернуть на P, A, S или M и затем нажимать кнопку привода двигателя (i/Drive), пока на ЖК-панели не будет показана индикация последовательной съемки (B). Нажать спусковой механизм. Камера выполняет съемки, пока не будет отпущен спусковой механизм. Кадры снимаются с одинаковой экспозицией, в то время как при рядах экспозиции кадры снимаются с различной экспозицией.

Использование автоспуска

Чтобы Вы могли находиться в области съемки, с помощью автоспуска затвор срабатывает через 12 секунд после нажатия спускового механизма.

Использование дистанционного управления RM-1

При установке камеры на режим дистанционного управления работа затвора может быть выполнена с дистанционным управлением RM-1, без касания камеры. Дистанционное управление для управления камерой направить на переднюю часть камеры.

Использование кабеля дистанционного управления RM-SB1

Кабель дистанционного управления используется для избежания смазывания камерой, которое может быть вызвано нажатием пальца на спусковой механизм при медленной скорости работы затвора.

Использование интервальных съемок



В режиме интервальной съемки камера автоматически производит съемки кадров через определенные интервалы времени. Эти интервалы могут быть установлены в часах или в минутах в области интервала от 1 минуты до 24 часов. Камера производит съемки до тех пор, пока не израсходуются батарейки или до полного заполнения выбранной карты. Для длительного времени съемки необходимо присоединить к камере для экономии энергии батареек получаемый отдельно адаптер сети CAMEDIA. Для указаний и важных замечаний к использованию адаптера сети смотрите «Опорное руководство», прилагаемое к пакету компакт-диска с программным обеспечением.

Использование отдельного аппаратного фотоосветительного прибора мгновенного действия (фотовспышки) FL-40

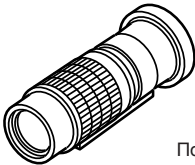
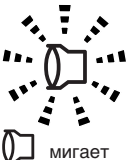
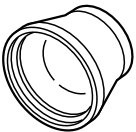
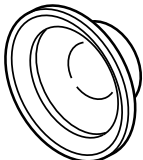

Получаемая отдельно наружная фотовспышка FL-40 предусмотрена для использования с этой камерой, отдельно или вместе со встроенной осветительной вспышкой. До использования прочтите, пожалуйста, «Руководство по пользованию отдельной фотовспышки FL-40». Для дальнейших указаний смотрите «Руководство по пользованию отдельной фотовспышкой FL-40», прилагаемое к компакт-дису с программным обеспечением. Также описываются различные применения прибора FL-40 с дополнительными опциями (напр., последовательные съемки и другие возможности).

Использование получаемого отдельно конверторного объектива



С камерой могут быть использованы следующие конверторные объективы. До использования конверторного объектива убедиться, что рычаг изменения фокусного расстояния поставлен на TELE/Теле или WIDE/Широкоугольный.

| Конверторный объектив | | Метод закрепления | Установка переменного фокусного расстояния | ЖК- панель |
|---|-----------------|-------------------------|---|------------|
| Вид | | | | |
|  <p>3x насадка объектива Теле 300 Pro TCON-300 f2,8 соответствует $f = 420$ мм Диаметр фильтра 49 мм Полное многослойное покрытие</p> | Опорная консоль | Теле |  мигает | |
|  <p>1,45x насадка объектива Теле 300 Pro TCON-14B f2,4 соответствует $f = 200$ мм Диаметр фильтра 86 мм Полное многослойное покрытие</p> | Винт | Теле | | |
|  <p>0,8x насадка объектива широкоугольный Pro WCON-08B f2 соответствует $f = 28$ мм Диаметр фильтра 105 мм Полное многослойное покрытие</p> | Винт | Широкоугольный |  вспыхивает | |
|  <p>Насадка объектива Макро Pro MCON-35 f2 – f2,4 Возможность съемки области размером 49 мм x 37 мм Диаметр фильтра 72 мм Полное многослойное покрытие</p> | Винт | Широкоугольный/ Теле | | |

Выбор режима насадки объектива (без съемки крупным планом)

Держать нажатой кнопку макрокоманды  и затем вращать главный или вспомогательный регулятор, пока на ЖК- панели не будет показана индикация . Если приделана 3x насадка Теле 300 Pro, мигает индикация. В остальных случаях индикация не мигает.

Установка с конверторным объективом на съемки крупным планом

Установочное колесо режима установить на индикацию режима установки/связи  и затем нажать кнопку меню. В меню установки/связи выбрать индикацию режима макрокоманды/конверторного объектива .

Звуковой тон работы затвора

Воспроизведение звукового тона при срабатывании затвора камеры может быть активировано и деактивировано. Если камера устанавливается на подачу звукового тона затвора, она при съемке кадра показывает спуск затвора при использовании дистанционного управления или кабеля дистанционного управления. Если камера устанавливается на подачу сигнального звукового тона, сила звукового тона работы затвора также может быть установлена.

Сигнальный звуковой тон

Камера может быть установлена на подачу звукового тона, который обращает внимание на то, что процесс закончен (автоматическое фокусирование, коррекция экспозиции и т. п.). Эта функция может быть также деактивирована. Для установки этой функции использовать режим съемки.

Время воспроизведения одной съемки во время запоминания

Продолжительность воспроизведения кадра на мониторе непосредственно после съемки может быть установлена в режиме съемки. Имеются три установки: AUTO (Автоматика), OFF (Выкл.) и 5 секунд.

Отображение элементов изображения

Посредством микросхемы памяти на ПЗС проверяется и устанавливается компенсация преобразователя ПЗС. Эта проверка и установка выполняется на заводе перед поставкой. Проводите эту процедуру как минимум один раз в год.





Режим выключения



Время до установки камеры на режим выключения может быть установлено в режиме съемки. Если камера устанавливается на режим выключения, монитор, индикации на ЖК- панели и в видоискателе выключаются для экономии энергии батареек и камера выключается самостоятельно в зависимости от установки установочного колеса режима работы. Для окончания режима выключения просто нажать одну кнопку. Если камера 1 час остается в режиме выключения, она автоматически выключается. Для возвращения в нормальный режим работы выключите и снова включите камеру.

| | |
|--------|--|
| ВЫКЛ. | Камера не устанавливается на режим выключения и сама не выключается. |
| 1 МИН | Камера устанавливается на режим выключения, если ею не пользуются одну минуту и через один час выключается. |
| 2 МИН | Камера устанавливается на режим выключения, если ею не пользуются две минуты и через один час выключается. |
| 5 МИН | Камера устанавливается на режим выключения, если ею не пользуются пять минут и через один час выключается. |
| 10 МИН | Камера устанавливается на режим выключения, если ею не пользуются десять минут и через один час выключается. |

Использование меню













Меню использовать для установки режимов работы камеры. В распоряжении имеются четыре меню. Для вызова меню установочное колесо меню повернуть на соответствующую установку и нажать кнопку меню .

| Установочное колесо режима работ | Режим работ | Для индикации последующего нажать  : |
|---|----------------------------------|---|
| P, A, S или M | Съемки | Меню съемки |
|  | Воспроизведение | Меню воспроизведения |
|  | Предварительный выбор распечатки | Меню предварительного выбора распечатки |
|  | Установка/связь | Меню установки/связи |

Установочное колесо меню повернуть для установки к индикации желаемого меню. Для вызова меню на монитор нажать кнопку меню . Для перемещения зеленой маркировки вниз или вверх нажимать кнопки со стрелками  или .



















Указание



Отдельные меню имеют несколько страниц. Индикация в верхнем левом углу меню указывает, какая страница воспроизводится в настоящий момент. Например, 1/3 означает, что воспроизводится первая из трех страниц. Для индикации следующей страницы меню нажать , когда зеленая маркировка находится на последнем пункте меню.

Когда зеленая маркировка находится на устанавливаемом пункте, для перемещения зеленой маркировки направо нажмите . Выбрать установку. Если в распоряжении имеется более чем одна установка, для перемещения зеленой маркировки на желаемую установку нажмите  или  и затем кнопку . Если для установки требуется ввод (число для даты или времени, выбор ON или OFF), для перемещения зеленой маркировки на желаемую установку нажмите  или  и затем  или , пока не будет показана желаемая установка; после этого нажать кнопку . Если требуется более чем одна установка (например, установка времени), зеленая маркировка идет на следующую установку, так что она может быть выбрана нажатием  или . После нажатия кнопки  для выбора установки зеленая маркировка идет назад вправо. По окончании установок в меню для окончания меню нажать кнопку . Для составления меню и его установок смотрите таблицы на следующей странице.





Список меню

Для дальнейших указаний смотрите также «Руководство по пользованию на ПЗУ на компакт-диске».



| Меню съемки для P (программный режим), A (режим диафрагмы), S (режим выдержки) и M (ручной режим) | | Основная установка Установка с одновременным нажатием  и  . |
|---|--|--|
| <p>1/3</p>  |  Стирает все кадры выбранной карты SmartMedia или карты CompactFlash и форматирует карту. | — |
| |  Установка значения ISO/ICSO (чувствительность). | AUTO |
| |  Ряд экспозиции из трех следующих одна за другой съемок с одинаковым объективом с различной экспозицией. | OFF |
| |  Коррекция интенсивности вспышки. | ± 0 EV |
| <p>2/3</p>  |  Резкость вспышки. | NORMAL |
| |  Контрастность всего кадра. | NORMAL |
| |  Личные установки режима записи (разрешающая способность, сжатие). | — |
| |  Установка времени интервала (установка времени между съемками во время автоматической съемки с интервалами). | OFF |
| <p>3/3</p>  |  Установка звукового тона работы затвора (выдержки) (громко, тихо, ВЫКЛ.). |  OFF |
| |  Сигнальный звуковой тон (EIN/ВКЛ., AUS/ВЫКЛ.). | ON |
| |  Воспроизведение съемки во время запоминания. | OFF |
| |  Выбор режима IS/режима PS/ Noise Reduct. | IS mode |

Основная установка
Установка с одновременным нажатием  и .













Меню воспроизведения 

| | | |
|--|--|------|
|  |  Показ диапозитивов (Автоматическое воспроизведение). | - |
| |  Копирование кадров с карты на карту. | - |
| |  Стирание всех кадров на карте, форматирование карты. | - |
| |  Яркость монитора. | ± 0* |

Меню выбора распечатки 

| | | |
|--|---|------|
|  |  Выбор или аннулирование всех кадров для распечатки. | - |
| |  Установка штампера даты или времени на одном кадре. | OFF* |
| |  Выбор или аннулирование всех кадров для индексной распечатки. | - |

Меню установки/связи 











| | | |
|---|---|----------------------|
| <p style="text-align: center;">1/2</p>  |  Установка для выбора конверторного объектива  при нажатии кнопки макрокоманды  . | * |
| |  Установка формата год/месяц/день.  Установка актуальной даты и времени. | Год/месяц/день* * |
| |  После смены карты нумерация может быть начата заново (RESET/сброс в исходное состояние) или далее проводится последовательное нумерация (AUTO/автоматика). | AUTO* |
| |  Режим предварительного просмотра на монитора При съемках в ручном режиме (M) выберите: <ul style="list-style-type: none"> • MANUAL для проверки заснятого кадра с помощью монитора или. • AUTO для логжжения наилучшего воспроизведения монитора. | MANUAL |
| <p style="text-align: center;">2/2</p>  |  Включение или выключение индикация гистограммы. | OFF* |
| |  Отображение элементов изображения (микросхема памяти на ПЗС компенсации) Проверка переключательной схемы обработки кадров и установка микросхемы памяти на ПЗС. | OFF |
| |  Установка таймера для режима отключения. | 1MIN |

Сообщения об ошибках

Если встретиться проблема с картой памяти, появляется сообщение на ЖК-панели и на мониторе.

При индикации сообщения об ошибке карты памяти сначала удалить карту и снова вставить ее.

Если сообщение об ошибке появляется снова, для устранения проблемы смотрите следующую таблицу.

| Видоискатель | ЖК-панель | Монитор | Объяснение | Решение |
|--|---|------------------|---|--|
|  |  | CARD COVER OPEN | Открыта крышка отсека для карт. | Вставить карту и закрыть крышку. |
|  |  | CARD ERROR | Кадры не могут быть запомнены, воспроизведены или стерты. | Вынуть карту, прочистить электрические контакты, снова вставить карту и затем попытаться снова. Если сообщение показывается снова, карта не может быть долго использована. Возможно, карта может быть использована снова, если она будет сформатирована. Однако посредством форматирования карты стираются все запомненные на карте кадры. |
|  |  | NO CARD | Не имеется карты. | В камеру вставить карту. |
|  |  | UNFORMATTED CARD | Карта не сформатирована или повреждена. | Сформатировать карту. Посредством форматирования карты стираются все запомненные на карте кадры. Для выбора YES/ДА нажать на поле кнопки со стрелкой ◀ и затем для форматирования карты на кнопку OK. |
|  |  | WRITE PROTECT | Карта защищена от записи наклейкой или каталог на карте был составлен как защищенный от записи. Карта была составлена только для воспроизведения, так что она не может быть использована для съемки кадров, стирания кадров или форматирования карты. | Если карта защищена от записи посредством наклейки, удалите наклейку; если карта составлена только для воспроизведения, защита от записи на части карты должна быть деактивирована. Если этим проблема не решается, карта имеет неисправную функцию. Попробуйте передать карту на компьютер или скопировать их на другую карту в камере. После копирования кадров карта должна быть заново сформатирована. |
| Индикация отсутствует |  | NO PICTURE | Воспроизведение не может быть использовано, поскольку на карте нет кадров. | Убедиться, что вставленная карта содержит съемки или сделать новую съемку. |

| Видискатель | ЖК- панель | Монитор | Объяснение | | Решение |
|--|---|---|---|--|--|
|  |  (На карте более не могут быть записаны кадры.) | CARD FULL (Карта полна. Нет места для запоминания других кадров.) *1 | Во время съемки | Карта полна и съемка более не может быть выполнена. | Карту заменить другой картой, стереть более ненужные кадры или передать кадры на компьютер или все кадры на карте стереть. |
| | | | | Номера каталога достигли 999 или номер файла 9999, поэтому съемки не могут быть выполнены. | Карту заменить новой картой или передать кадры на компьютер или стереть все кадры на карте. |
| Индикация отсутствует |  | CARD FULL | Во время выбора распечатки | Карта полна и более не могут быть выбраны кадры для распечатки или для аннулирования. (Посредством выбора кадров для распечатки данные запоминаются на карте.) | Карту заменить другой картой, стереть более ненужные кадры или передать кадры на компьютер или все кадры на карте стереть. |
| Индикация отсутствует |  | Индикация отсутствует | Внутренность камеры перегрета. | | Выключить и охладить камеру и затем включить снова. |
| Индикация отсутствует | Индикация отсутствует | PICTURE ERROR | Выбранные кадры не могут быть воспроизведены, однако могут быть обработаны иным способом. | | Вынуть карту, прочистить электрические контакты, снова вставить карту и затем попытаться снова. Если сообщение показывается снова, карта не может быть долго использована. |
| Индикация отсутствует | Индикация отсутствует | CANNOT OPEN FILE | Кадры, снятые этой камерой | Выбранные кадры не могут быть воспроизведены, однако могут быть обработаны иным способом. | Возможно, карта может быть использована снова, если она будет сформатирована. Однако посредством форматирования карты стираются все запомненные на карте кадры. |
| | | | Кадры, снятые другой камерой | Кадр не может быть воспроизведен этой камерой. | |

*1
 Размер группы разный на картах SmartMedia и CompactFlash/Microdrive, так что на обеих картах может быть запомнено неодинаковое число кадров. По этой причине не все кадры могут быть скопированы полностью с одной карты на другую, даже если она полностью пустая. (По окончании процесса копирования показывается CARD FULL [карта полна]). В этом случае должны быть стерты отдельные ненужные кадры или использована карта с большим объемом памяти.

Технические данные

| | |
|---|--|
| Тип прибора: | Зеркальная цифровая фотокамера (съемка, воспроизведение). |
| Система записи: | Цифровая система записи, JPEG (формат файлов сжатых неподвижных изображений, в соответствии с Design Rule for Camera File system при «Запоминающем устройстве кадров»: (DCF), TIFF/стандартный формат для сжатия и хранения файлов изображений (без сжатия), DPOF-совместимая. |
| Память для (хранения) изображений: | SmartMedia 3 В, (3,3 В): 4 Мб, 8 Мб, 16 Мб, 32 Мб, 64 Мб, 128 Мб. CompactFlash (совместимая с типом I и типом II. Microdrive/микродискет (CF + тип II Standart). |
| Запоминаемые кадры: | Ок. 10 кадров (режим HQ, карта с 16 Мб). Ок. 21 кадров (режим HQ, карта с 32 Мб). |
| Число эффективных элементов изображения: | 4950000 элементов изображения. |
| Преобразователь кадров: | Фильтр основного цвета 2/3 дюйма. 5230000 элементов изображения (всего). |
| Разрешение изображения: | 2560 x 1920 элементов изображения. 1792 x 1344 элементов изображения. 1280 x 960 элементов изображения. 1024 x 768 элементов изображения. 640 x 480 элементов изображения. |
| Баланс белого: | Автоматика (полностью автоматически ТТЛ/транзисторно- транзисторная логика), предварительная установка (7 ступеней), быстрая рекомендация (нажатие кнопки). |
| Объектив: | Объектив фирмы «Олимпус» 9 мм – 36 мм, f/2,0 ~ f/2,4, 14 элементов в 11 группах (соответствует объективу 35 – 140 мм стандартной зеркальной фотокамеры 35 мм). |
| Диаметр фильтра: | 62 мм. |
| Измерение экспозиции: | Цифровое измерение ESP (электро-кодовая комбинация выборки), средневзвешенное измерение, измерение пятнистости изображения. |
| Управление экспозицией: | P (программный режим), A (режим диафрагмы), S (режим работы затвора), M (ручной режим). |
| Диафрагма: | Широкоугольная : f2,0 – 11. теле: f2,4 – 11. |
| Затвор: | P, A: 2 – 1/640 с (режим IS). 2 – 1/4000 с (режим PS). S: 2 – 1/640 с (режим IS). 2 – 1/4000 с, 1/18000 с (режим PS). M 60 – 1/640 с (режим IS). 60 – 1/4000 с, 1/18000 с (режим PS). Затвор открывается максимально 8 минут в режиме M. ±3 EV (шаги 1/3 EV). |
| Коррекция экспозиции: | |
| Диапазон съемки (от объектива): | Стандартный режим: 0,6 м – ∞. Режим макрокоманды: 0,2 м – 0,6 м. |
| Видоискатель: | Зеркальный блик (оптический видоискатель). Кадр, визируемый в видоискателе 95%, широкоугольный x 0,42, теле x 1,60. |
| Монитор: | Индикация цветового жидкого кристалла TFT/на тонкопленочных транзисторах 1,8 дюйма. Режим работы: использование для фрагмента изображения, как видоискатель. Воспроизведение: индикация кадра (отдельный кадр, формат повторного изображения, индексная индикация, увеличенное воспроизведение). |
| Разрешающая способность монитора: | Ок. 118000 элементов изображения. |
| Время зарядки вспышки: | Ок. 7 с при нормальной температуре с новыми батарейками (CR-V3). |
| Дальность действия вспышки (от объектива): | ISO/ICO: Широкоугольная 0,6 м ~ 6,3 м. Теле: 0,5 м ~ 5,2 м. |
| Дальность действия вспышки (ISO 80): | Широкий угол: 9,6 м – 6,3 м. Теле: 0,5 м – 5,2 м. |
| Виды работы вспышки: | Автоматика (автоматически активируется при слабом свете, контрольном свете). Режим для снижения «эффекта красных глаз». Подсвечивающая вспышка (деактивирована, когда встроенная вспышка закрыта), медленная синхронизация, 2 фазы работы затвора. Выключена (нет вспышки). |
| Автоматическое фокусирование: | Сдвоенный автоматический фокус. |
| Система сравнения: | Система сравнения контраста (активный метод AF/автоматическое фокусирование). |

- Область установки резкости:** Режим нормальной съемки: 0,6 м – ∞. Макрокоманда: 0,2 м – 0,6 м.
- Автоспуск:** Рабочее время: 12 секунд.
- Наружные присоединения:** IN-присоединение постоянного тока, гнездо USB, присоединение выхода видео.
- Дата, время:** Запись вместе с данными кадров. Для индикации информации камеры или для распечатки с датой и временем.
- Автоматический календарь:** Автоматическая коррекция до 2030 года.
- Выбор распечатки:** DPOF (Digital Print Order Format)-стандарт установка числа копий, индексная распечатка, распечатка даты и времени).
- Функция выдачи данных RAW:** Выход аналого-цифровых данных 10 бит (формат данных ORF), профиль ICC не привнесен.
- Интервал времени для съемки с интервалом:** 1 минута до 24 часов.
- Электроснабжение системы календаря:** Неудаляемая марганцево-литиевая батарейка.
- Условия режима работы**
- Температура:** Режим работы: 0 °C – 40 °C, влажность воздуха 30% – 90% без конденсации. Хранение: –20 °C – 60 °C, влажность воздуха 10% – 90% без конденсации.
- Электроснабжение:** Две литиевые батарейки CR-V3 3 В (поставляются). Четыре никель-металлгидридных/Ni-MH батарейки AA (R6). Четыре никель-кадмиевых/Ni-Cd батареек AA (R6). Литиум-полимерная батарейка AA (R6)*. Четыре щелочных батарейки AA (R6). Адаптер сети.
*Литиум-полимерная батарейка B-32LPS (литий-полимерная батарейка B-12LPB поставляется).
- Указание:** Никогда не используйте цинко-карбонные (марганцевые) батарейки AA (R6) или литиевые батарейки AA (R6). Они могут перегреться и повредить камеру.
- Размеры:** Высота 103,5 x Ширина 128,5 x Глубина 161 мм (без выступающих частей)
- Вес:** 1050 г (без карт, батареек и крышки объектива).

Возможно изменение технических данных для улучшений конструкции.

Указания по безопасности

Мы благодарим за покупку цифровой камеры фирмы «Олимпус». Чтобы полностью использовать производительность камеры и обеспечить длительный срок службы, пожалуйста, до пользования Вашей новой камерой внимательно прочтите это «Руководство по пользованию». Пожалуйста, сохраните это руководство для последующих ссылок и дополнений.

В Европе:

 Знак «CE» подтверждает, что это изделие соответствует европейским положениям по безопасности, здоровью, защите окружающей среды и защите персонала.

Товарные знаки

- IBM является зарегистрированным товарным знаком International Business Machines Corporation.
- Microsoft и Windows являются зарегистрированными товарными знаками Microsoft Corporation.
- Macintosh является товарным знаком Apple Computer Inc.
- Все другие названия фирм и изделий являются зарегистрированными товарными знаками/фабричными марками их владельцев.
- Управление данными кадров этой камеры поддерживается нормой DCF («Disain Rule for Camera File System») «Дизайн кодов для системы файлов камеры/DCF», введенной JEITA (Japan Electronics and Information Technology Association/Японская ассоциация по разработкам в электронной индустрии).

Для Вашей безопасности

Чтобы обеспечить правильное обращение и длительный срок пользования, пожалуйста, до пользования Вашей новой камерой внимательно прочтите эту брошюру. Сохраните эту брошюру для последующих ссылок.

Если встретятся проблемы

- При нарушениях режима работы Вам не разрешается далее пользоваться камерой. Выньте батарейки или отделите блок питания от сети и немедленно обратитесь в Ваше сервисное обслуживание фирмы «Олимпус».
- В любое время возможны изменения содержания этой брошюры без предварительного уведомления.
- Если у Вас имеются вопросы по этой брошюре или Вы установили ошибочные или неполные данные, обратитесь, пожалуйста, к нам.

Указания на права

- Фирма «Олимпус» не обеспечивает гарантию для ожидаемой пользы от правильного использования этого прибора и за ущерб любого рода, вызванный правильным использованием этого прибора или за требования третьих лиц, вызванных неправильным использованием этого прибора.
- Фирма «Олимпус» не обеспечивает гарантию для ожидаемой пользы от правильного использования этого прибора и за ущерб любого рода, вызванный стиранием данных кадров.

Исключение из гарантии

- Фирма «Олимпус» ни в коем случае не дает страховку или гарантию, ни категорически, ни с исключением или ссылаясь на содержание этих письменных данных или программного обеспечения и ни в коем случае не ответственна за любую молчаливо принятую гарантию способности конкурировать на рынке или квалификации за любую цель, а также любое последующее, относящееся к этому или непрямо повреждение (включая неограниченную потерю в прибылях, убытки в деле и потерю деловой информации), которое произошло от пользования или неспособности пользоваться этими письменными данными или программным обеспечением. В отдельных странах/Федеральных землях это исключение из гарантии для последующих или относящихся к этому повреждениям/ущербу являются недопустимыми. В этом случае это исключение из гарантии не подходит.



ОСТОРОЖНО: ДЛЯ ИЗБЕЖАНИЯ ПОРАЖЕНИЯ ЭЛЕКТРИЧЕСКИМ ТОКОМ НИКОГДА НЕ УДАЛЯТЬ КОРПУС (ИЛИ ЗАДНЮЮ СТОРОНУ КОРПУСА). ЭТО ИЗДЕЛИЕ НЕ СОДЕРЖИТ НИКАКИХ ЧАСТЕЙ, ТРЕБУЮЩИХ ТЕХНИЧЕСКОГО ОБСЛУЖИВАНИЯ. РАБОТЫ ПО ТЕХНИЧЕСКОМУ ОБСЛУЖИВАНИЮ ПРЕДОСТАВЛЯЙТЕ ВЫПОЛНЯТЬ КВАЛИФИЦИРОВАННЫМ СПЕЦИАЛИСТАМ.



Символ молнии в треугольнике указывает на то, что изделие содержит элементы конструкции высокого напряжения, которые могут вызвать тяжелые поражения электрическим током.



Восклицательный знак в треугольнике указывает на важное указание по управлению и техническому обслуживанию в отношении к этому изделию документации пользователя.

ВНИМАНИЕ

ЭТО ИЗДЕЛИЕ НИКОГДА НЕ ПОДВЕРГАЕТ ВЛАГЕ ИЛИ СЫРОСТИ. В ПРОТИВНОМ СЛУЧАЕ СУЩЕСТВУЕТ ОПАСНОСТЬ ПОЖАРА ИЛИ ПОРАЖЕНИЯ ЭЛЕКТРИЧЕСКИМ ТОКОМ.

ДЛЯ ВАШЕГО СВЕДЕНИЯ

Фотографирование без полномочий или использование материалов, защищенных авторским правом, может противоречить авторскому праву. Фирма «Олимпус» ни в коем случае не перенимает ответственности за съемки, сделанные без полномочий или прочие действия, которые могут вест к нарушениям авторского права.

Указание на авторское право

Сохраняются все права. Письменные данные и содержание программного обеспечения, также в виде выдержек, ни в какой форме не разрешается размножать или использовать без четкого письменного разрешения фирмы «Олимпус». Это относится ко всем процессам, механическим и электронным, включая фотокопии и магнитные записи, а также к любому виду запоминаемой информации или данным их запроса информации. Фирма «Олимпус» ни в коем случае не перенимает ответственность за использование этой письменной информации или содержание программного обеспечения, которое произошло от пользования этой письменной информацией или содержанием программного обеспечения. Фирма «Олимпус» сохраняет за собой право в любое время без предварительного уведомления изменять оформление и содержание этого руководства и программного обеспечения.

Общие меры предосторожности

- Тщательно прочтите документацию** – До пользования этим изделием сначала прочтите «Руководство по пользованию».
- Сохранять документацию пользователя** – «Брошюру по безопасности» и «Руководство по пользованию» хранить для будущих ссылок.
- Соблюдать все предупредительные указания** – Соблюдать все предупредительные указания, находящиеся у изделия и содержащиеся в документации пользователя.
- Следовать всем данным** – Данные по управлению и обслуживанию изделием должны всегда выполняться.
- Чистка** – До чистки этого изделия отделить блок питания от сети. Для чистки использовать влажную тряпку. Никогда не использовать растворитель, испаряющиеся или органические средства для чистки.
- Принадлежности** – Использовать исключительно принадлежности, рекомендованные фирмой «Олимпус». В противном случае это изделие может сильно повредиться и не исключена опасность травмы.
- Сырость и влажность** – Это изделие никогда не использовать в местах, в которых может возникнуть сырость и влажность (ванная комната, кухня, плавательный бассейн или на открытом воздухе при дожде и т. п.).
- Местонахождение** – Это изделие должно быть установлено и закреплено таким образом, чтобы оно не смогло быть повреждено или вызвать ущерб/или повреждения. Это изделие никогда не закреплять у или на нестабильной подставке или поддерживающем устройстве, как штатив, подставка, держатель, стол или передающаяся подставка. Это изделие – как это указано в «Руководстве по пользованию» – должно быть всегда установлено или закреплено. Должны быть использованы исключительно рекомендованные изготовителем устройства установки.
- Электропитание** – Разрешается использовать только подходящие источники тока в соответствии с указанными на фирменной табличке изделия. Если возникнут сомнения относительно пригодности имеющегося в распоряжении электропитания, обратитесь, пожалуйста, к компетентному производителю энергии. Данные о режиме работы этого изделия с батарейками Вы найдете в относящемся к нему «Руководстве по пользованию».
- Заземление, полярность** – Если это изделие используется с опционально приобретаемым блоком питания от сети, вилка соединительного шнура в определенных случаях может иметь поверхностные гнездовые контактные зажимы с различной шириной гнездовых контактных зажимов (контакты переменного тока в зависимости от полярности). Вилки соединительного шнура этой конструкции используются только в одной ориентации. Если присоединение к сетевой штепсельной розетке невозможно, вилку соединительного шнура держат повернутой и вдвигают ее. Если вилка соединительного шнура не подходит к сетевой штепсельной розетке, сетевая штепсельная розетка должна быть изменена специалистом-электриком.
- Защита кабеля питания от электростати** – Кабель питания от электростати всегда укладывать таким образом, чтобы он не подвергался большим весовым и ударным нагрузкам. Кабель питания от электростати никогда не оборачивать вокруг ножек стула или стола. Следить за тем, чтобы вблизи области контакта кабеля питания от сети (у сетевой штепсельной розетки и у изделия) не находился другой кабель питания от сети (от других блоков питания от сети или других приборов).
- Удар молнии** – При непогоде непременно кабель питания от сети опционально приобретаемого блока питания от сети отсоединить от сетевой штепсельной розетки. Если камера не используется, всегда отделять кабель питания от сети опционально приобретаемого блока питания от сети от сетевой штепсельной розетки и блок питания от сети от камеры, чтобы избежать воздействия воздействия возникающих в линии электростати пиков напряжения.
- Перегрузка линии электростати** – Сетевые штепсельные розетки, удлинительные кабели, планки сетевых штепсельных розеток или прочие источники напряжения никогда не перегружать слишком большим числом одновременно присоединяемых приборов или устройств.
- Посторонние предметы, жидкость** – Следить за тем, чтобы внутрь изделия, содержащего электрическую схему высокого напряжения, не попадали металлические предметы или жидкость. В противном случае существует опасность пожара или повреждения.
- Жара** – Это изделие никогда не использовать или хранить вблизи излучающих жар устройств (как электронагревательные элементы, печи, вентиляционные отверстия и т. п.) и приборов (напр., усилители большой мощности и т. п.).
- Техническое обслуживание** – Если требуются работы по техническому обслуживанию, обратитесь, пожалуйста, к квалифицированному персоналу по техническому обслуживанию. Никогда не отделять корпус или разбирать изделие. В противном случае существует опасность поражения электрическим током из-за находящейся внутри изделия электрической схемы высокого напряжения.
- Служба сервисного обслуживания в случае нарушения нормального режима работы** – Сразу же выньте вилку соединительного шнура и немедленно обратитесь к квалифицированному персоналу технического обслуживания, если при пользовании блоком питания от сети встретятся один или несколько перечисленных ниже случаев нарушения нормального режима работы.
 - a) Если внутри изделия попадет жидкость или посторонние предметы.
 - b) Если изделие упадет в жидкость.
 - c) Если при правильном управлении изделие работает небезупречно. Всегда использовать только указанные элементы управления, как это описано в «Руководстве по пользованию». Если другие элементы установки обслуживаются и управляются неправильно, результатом может быть нарушение режима работы, в определенном случае дорогие ремонты.
 - d) Если изделие показывает четкое снижение мощности.
- Запасные части** – Если должны быть заменены части изделия, следить за тем, чтобы производящими сервисное обслуживание были использованы рекомендованные изготовителем запасные части в подходящей конструкции. Если будут востроены низкокачественные или неподходящие запасные части, существует опасность пожара или поражения электрическим током.
- Проверка безопасности** – После работ по техническому обслуживанию и ремонтных работ проводящий эти работы персонал должен провести проверку безопасности, чтобы обеспечить безупречную и надежную работу изделия.



Несоблюдение информации, относящейся к этому предупредительному сигналу, может иметь последствиями тяжелые повреждения со смертельной опасностью!



Несоблюдение информации, относящейся к этому предупредительному сигналу, может иметь последствиями повреждения со смертельной опасностью!



Несоблюдение информации, относящейся к этому предупредительному сигналу, может иметь последствиями легкие повреждения, материальный ущерб, а также потерю запомненных данных!

Обращение с камерой

ОПАСНОСТЬ

- ❗ **Никогда не использовать камеру вблизи воспламеняющихся газов.**
- Для избежания опасности пожара или взрыва эта камера никогда не должна использоваться вблизи воспламеняющихся газов.
- ❗ **Никогда не фотографировать со вспышкой персон, в особенности маленьких детей или младенцев) с незначительного расстояния.**
- При съемках со вспышкой с незначительного расстояния выдерживать минимальное расстояние до лиц в 1 метр (в особенности от маленьких детей и младенцев). В противном случае вспышка может вызвать временную потерю зрения.
- ❗ **Детей и детей младшего возраста (до 6 лет) держать в отдалении от камеры.**
- Камеру постоянно использовать и хранить таким образом, чтобы она была недоступна для детей. В следующих случаях существует опасность тяжелых повреждений:
 - Опасность удушья от ремня для ношения камеры.
 - Нечаянное проглатывание кнопок и прочих маленьких деталей.
 - Нечаянное нажатие вспышки при незначительном расстоянии до глаз.
 - Повреждения от подвижных частей камеры.
- ❗ **Видоискатель никогда не наводить на яркие источники света (солнце, прожекторы и т. п.).**
- Видоискатель никогда не наводить на особо яркие источники света. В противном случае могут возникнуть серьезные повреждения глаз.
- ❗ **Никогда во время процесса зарядки батареек не трогать батарейки или прибор зарядки батареек.**
- Прибор зарядки и батарейки могут сильно нагреваться во время процесса зарядки. Блок питания от сети также может нагреваться при длительном пользовании. При касании могут возникнуть легкие ожоги кожи.
- ❗ **Камеру никогда не использовать в местах, подвергающихся сильному воздействию пыли или высокой влажности.**
- Если камера используется в местах, подвергающихся сильному воздействию пыли или высокой влажности, существует опасность пожара или поражения электрическим током.
- ❗ **Во время выполнения вспышки не трогать или закрывать вспышку.**
- Не трогать вспышку непосредственно после выполнения вспышки.
- ❗ **Никогда не разбирать или переделывать камеру.**
- Никогда не пытайтесь переделывать камеру. Внутри камеры находится электрическая схема высокого напряжения, которая может вызвать тяжелые ожоги кожи или повреждение электрическим током.
- ❗ **Следить за тем, чтобы внутрь камеры не попала жидкость или посторонние предметы.**
- Если камера будет нечаянно погружена в воду или подвергнута водяным брызгам, ни в коем случае далее не использовать камеру. Высушить камеру и затем вынуть батарейки. Немедленно обратиться в Ваше сервисное обслуживание фирмы «Олимпус».

ОСТОРОЖНО

- ❗ **Никогда не использовать камеру, если у нее будут обнаружены необычные шорохи или запахи или образование дыма.**
- Камера должна быть сразу же выключена, если у нее будут установлены необычные шорохи или запахи или образование дыма – в режиме питания от сети должен быть немедленно отключен блок питания от сети. Несколько минут охладить камеру и затем вынести на свежий воздух. При этом камеру держать в отдалении от легковоспламеняющихся материалов. Затем осторожно вынуть батарейки. Батарейки не трогать мокрыми руками. В противном случае существует опасность пожара или повреждения. Немедленно обратитесь в Ваше сервисное обслуживание фирмы «Олимпус».
- ❗ **Камеру никогда не брать мокрыми руками.**
- Камеру никогда не брать или обслуживать мокрыми руками. В противном случае существует опасность поражения электрическим током.
- ❗ **Осторожно обращаться с ремнем для ношения.**
- При ношении камеры на ремне для ношения следить за тем, чтобы он не запутался в выступающих принадлежностях. В противном случае могут быть серьезные повреждения.
- ❗ **Использовать исключительно поставляемый или разрешенный фирмой «Олимпус» блок питания от сети.**
- В качестве опционального блока питания от сети разрешается использовать исключительно изготовленную или разрешенную фирмой «Олимпус» конструкцию. Если будет использоваться неразрешенная конструкция, это может привести к повреждению камеры и снабжения от сети. Исходя из этого, существует опасность несчастного случая или пожара. Убедиться, что блок питания от сети годится для имеющейся сети тока. Дальнейшие данные к этому Вы получите в сервисном обслуживании фирмы «Олимпус» или у Вашего продавца специализированного профиля. Фирма «Олимпус» не отвечает за повреждения, которые произошли от использования недозволённого блока питания от сети.
- ❗ **Не повреждать кабель электросети.**
- Кабель электросети блока питания от сети или других приборов никогда не подвергать растягивающим нагрузкам или переделывать. При присоединении или отделении к/от сетевой штепсельной розетки кабель электросети всегда держать за вилку соединительного шнура. Если будут установлены следующие случаи нарушений, не используйте камеру, а немедленно обратитесь в Ваше сервисное обслуживание фирмы «Олимпус» или к Вашему продавцу специализированного профиля:
 - Если кабель электросети сильно нагрелся или выделяется дым и/или необычный запах.
 - Если кабель электросети поврежден и имеет неисправные контакты.

ИЗБЕЖАНИЕ ВРЕДНОГО ВОЗДЕЙСТВИЯ ОКРУЖАЮЩЕЙ СРЕДЫ

- При использовании штатива камера должна быть безупречно закреплена на головке штатива. При этом не крутить корпус камеры.
- Камеру никогда длительное время не направлять на солнце. В противном случае может возникнуть неисправность объектива, изменения окраски или эффект выгорания у «чипа».
- Никогда не допускать падения камеры или прочих сильных сотрясений.
- Никогда не касаться электрических контактов камеры.
- Объектив никогда не подвергать сильным сжимающим или растягивающим нагрузкам.
- Эта камера имеет высокоточную технологию и поэтому при пользовании или хранении не должна длительное время подвергаться названным ниже воздействиям окружающей среды. Избегайте:
 - Места, в которых могут встретиться особо высокие температуры или особо высокая влажность воздуха или особо высокие колебания температуры или влажности воздуха, как, напр., вблизи воздействия прямых солнечных лучей, на пляже, в закрытом автомобиле, вблизи источников отопления (печи, батарей отопления и т. п.).
 - Места, подвергающиеся сильному воздействию пыли или грязи.
 - Места, в которых находятся подвижные шашки, а также возгораемые материал, жидкости или газы.
 - Места, подвергающиеся высокой влажности или сырости (ванные комнаты, места, незащищенные от непогоды и т. п.).
 - Места, подвергающиеся сильной вибрации.
- Если камера должна остаться на хранении, сначала должны быть вынуты батарейки. Для хранения выбрать холодное и сухое место, в котором не может выпаст конденсационная влага или образоваться плесень. Перед новым использованием убедиться, что камера работает безупречно (нажать на спусковой механизм и т. п.).
- Для избежания эксплуатационных повреждений или неисправностей следить за тем, чтобы камера использовалась в пределах допустимых условий окружающей среды:
 - допустимая область температур окружающей среды: 0 °C до 40 °C.
 - допустимая область влажности воздуха (не конденсированно): 30 % до 90 %.
- Для избежания эксплуатационных повреждений или неисправностей следить за тем, чтобы камера хранилась в пределах допустимых условий окружающей среды:
 - допустимая область температур окружающей среды: –20 °C до 40 °C.
 - допустимая область влажности воздуха (не конденсированно): 10 % до 90 %.

Указания по безопасности при обращении с батареями

Чтобы предотвратить вытекание жидкости батареек, а также перегрев, воспламенение или лопание батареек и/или поражение электрическим током и повреждения, пожалуйста, соблюдайте эти основные правила.

ОПАСНОСТЬ

- Если используются NiMH-батареи, используйте исключительно NiMH-батареи и соответствующее зарядное устройство фирмы «Олимпус».
- Батареи никогда сильно не нагревать или сжигать.
- Батареи всегда транспортировать или хранить таким образом, чтобы они не соприкасались с металлическими предметами (украшениями, канцелярскими закладками, иглами и т. п.).
- Батареи никогда не хранить в местах, которые подвергаются прямому воздействию солнечных лучей или сильному нагреванию от солнечного облучения (напр., внутри автомобиля) или от источников нагревания.
- Тщательно соблюдать все предписания относительно обращения с батареями. В противном случае это может привести к вытеканию жидкости батареек или повреждению у полюсов батареек. Никогда не разлагать, перерабатывать или сплавлять полюса батареек.
- Никогда не пытаться присоединять батареи к сетевой штепсельной розетке или автомобильной установке бортовой электросети (прикуриватель).
- Если жидкость от батареек попадет в Ваши глаза, глаза сразу же промыть чистой водой и немедленно обратиться к главному врачу.
- Батареи всегда хранить таким образом, чтобы они были недоступны для детей. Если ребенок проглотит батарейку, сразу же обратиться к врачу.

ВНИМАНИЕ

- Батареи всегда держать сухими. Батареи никогда не соприкасаться с водой или соленой водой.
- Использовать исключительно батареи, предназначенные для этого изделия. В противном случае может выступить жидкость батареек или батареи могут перегреться, воспламениться или взорваться.
- Никогда одновременно не использовать батареи различных конструкций (новые и использованные батареи, заряженные и незаряженные батареи, батареи различных изготовителей или мощностей и т. п.).
- Никогда не пытаться заряжать щелочные, литиевые или батареи CR-V3.
- Батареи укладывать осторожно, как это указано в «Руководстве по пользованию». Никогда не заряжать батареи, если полюса батареек расположены неправильно. Никогда силой не вставлять батареи в отсек для камеры.
- Никогда не покупать и не использовать батареи, у которых полностью или частично удалена или повреждена защитная оболочка. В противном случае может выступить жидкость батареек или батареи могут нагреться. Из-за этого существует опасность повреждения.

• Не разрешается использовать следующие конструкции батареек AA.



Батареи, у которых полностью или частично удалена защитная оболочка.



Батареи с возвышающимся отрицательным полюсом без защитной оболочки.



Батареи с плоскими полюсами без защитной оболочки. (Батареи этого вида не разрешается использовать, даже если отрицательный полюс частично закрыт.)

- Если NiMH-батареи не могут быть заряжены в течение допустимого времени зарядки, прервать процесс зарядки и более не использовать эти батареи.
- Если во время использования у батареек будут установлены изменения окраски, формы или прочие изменения, камеру далее не использовать. Обратитесь к Вашему продавцу специализированного профиля или в сервисное обслуживание фирмы «Олимпус». Если такие батареи все же используются далее, существует опасность пожара или поражения электрическим током.
- Если жидкость батареек прилипла к рукам или к одежде, снять одежду и затронутые места сразу же промыть чистой водой. Если встретятся ожоги кожи, сразу же обратиться к врачу.
- Никогда не пытаться производить переделки в отсеке для батареек. В отсек для батареек разрешается укладывать только подходящие батареи, но никогда посторонние предметы и т. п.
- Батареи никогда не подвергать сильным сотрясениям или долго длющимся вибрациям.

ОСТОРОЖНО

- Перед укладкой батареек всегда проверить на утечку, изменение окраски, изменение формы или прочие недостатки.
- NiMH-батареи фирмы «Олимпус» предназначены исключительно для использования в цифровых камерах и их не разрешается использовать в других приборах.
- NiMH-батареи всегда сначала зарядить до первого пользования или после длительного хранения.
- Батареи всегда заряжать совместно группами (2 или 4).
- При длительном использовании батареек могут сильно нагреваться. После использования камеры немного подождать, прежде чем вынуть батарейки. В противном случае существует опасность легких ожогов кожи.
- Щелочные батареи использовать только тогда, когда не имеется других конструкций батареек. В отдельных случаях щелочные батареи имеют меньшую долговечность, чем NiMH-батареи или блоки батареек CR-V3. Щелочные батареи имеют колебание мощности и в особенности при воздействии низких температур сильно снижается мощность. Рекомендуется использовать NiMH-батареи.
- AA-марганцевые (угольно-цинковые) батареи не разрешается использовать для этой камеры.
- Если камера используется при низких температурах окружающей среды, камеру и резервные батареи по возможности всегда держать в тепле. Снижение мощности батареек, которое вызвано воздействием низких температур, не возникает, если батареи вновь достигают нормальной температуры.
- Рекомендуемые температуры окружающей среды для NiMH-батареек.
Режим работы: 0 °C до 40 °C. Режим зарядки: 0 °C до 40 °C. Хранение: -20 °C до 30 °C
- Если батареи используются, заряжаясь или хранятся за пределами этих областей температур, долговечность батареек может сократиться и встретиться снижение мощности батареек. Если камера должна храниться длительное время, непременно сначала вынуть батарейки.
- Перед использованием NiMH-батареек или NiCd-батареек всегда сначала прочтите соответствующее «Руководство по пользованию».
- Если ЖК-монитор держат вертикально, у контуров мотива может встретиться ступенчатый рисунок. Это не является ошибочной работой. Этот эффект ступенчатого рисунка при воспроизведении заметно меньше.
- При воздействии низких температур включение проекционного экрана может задержаться или на короткое время встретиться смещение красок. При использовании при очень низких температурах мы рекомендуем время от времени воздействовать на камеру высокими температурами. Эти неисправности, вызванные низкими температурами, более не встречаются, как только проекционный экран снова достигнет нормальной температуры.
- Проекционный экран ЖК-монитора и ЖК-дисплей имеет ограниченную долговечность. Если проекционный экран ЖК-монитора и ЖК-дисплей более не достигают нормальной яркости индикации или возникает мигание, обратитесь, пожалуйста, в Ваше сервисное обслуживание фирмы «Олимпус». (По истечении гарантийного срока ремонтные работы не могут быть произведены бесплатно.)
- ЖК-монитор изготовлен в высокотехнологичной технологии, однако могут быть различны темные или светлые точки. Смотря по углу зрения и падению света эти пункты могут иметь различные цвета и яркость. Это не является ошибочной работой.

ЖК-проекционный экран

- Видоскопатель никогда не наводить на особо яркие источники света (солнце и т. п.). В противном случае могут быть повреждения внутренних элементов видоскопателя.
- Всегда осторожно обращаться с ЖК-монитором. При воздействии силы ЖК-монитор может быть поврежден и/или возникнут искажения или исчезновения кадров.
- В верхней/нижней части ЖК-монитора могут встретиться светлые полосы. Это не является работой с ошибками.
- Если ЖК-монитор держат вертикально, у контуров мотива может встретиться ступенчатый рисунок. Это не является ошибочной работой. Этот эффект ступенчатого рисунка при воспроизведении заметно меньше.
- При воздействии низких температур включение проекционного экрана может задержаться или на короткое время встретиться смещение красок. При использовании при очень низких температурах мы рекомендуем время от времени воздействовать на камеру высокими температурами. Эти неисправности, вызванные низкими температурами, более не встречаются, как только проекционный экран снова достигнет нормальной температуры.
- Проекционный экран ЖК-монитора и ЖК-дисплей имеет ограниченную долговечность. Если проекционный экран ЖК-монитора и ЖК-дисплей более не достигают нормальной яркости индикации или возникает мигание, обратитесь, пожалуйста, в Ваше сервисное обслуживание фирмы «Олимпус». (По истечении гарантийного срока ремонтные работы не могут быть произведены бесплатно.)
- ЖК-монитор изготовлен в высокотехнологичной технологии, однако могут быть различны темные или светлые точки. Смотря по углу зрения и падению света эти пункты могут иметь различные цвета и яркость. Это не является ошибочной работой.

OLYMPUS®

<http://www.olympus.com>

OLYMPUS OPTICAL CO., LTD.

San-Ei Building, 22-2, Nishi Shinjuku 1-chome, Shinjuku-ku, Tokyo, Japan.
Customer support (Japanese language only): Tel. 0426-42-7499 Tokyo

OLYMPUS AMERICA INC.

Two Corporate Center Drive, Melville, NY 11747-3157, U.S.A. Tel. 631-844-5000

Technical Support (USA)

24/7 online automated help; <http://support.olympusamerica.com/>
Phone customer support: Tel. 1-888-553-4448 (Toll-free)

Our Phone customer support is available from 8 am to 10 pm
(Monday to Friday) ET
E-Mail: distec@olympus.com

Olympus software updates can be obtained at: <http://olympus.com/digital>

Adobe [Photoshop] Support

Adobe software updates and technical information can be obtained at:
<http://www.adobe.com/support/>

OLYMPUS OPTICAL CO. (EUROPA) GMBH.

(Premises/Goods delivery) Wendenstraße 14-18, 20097 Hamburg, Germany.
Tel. 040-237730

(Letters) Postfach 10 49 08, 20034 Hamburg, Germany.

www.olympus-europa.com

Hotline Numbers for customers in Europe:

| | |
|-------------------------|---|
| Tel. 01805-67 10 83 | for Germany |
| Tel. 00800-67 10 83 00 | for Austria, Belgium, Denmark, France, Netherlands, Norway, Sweden, Switzerland, United Kingdom |
| Tel. +49 180 5-67 10 83 | for Finland, Italy, Luxembourg, Portugal, Spain, Czech Republic |
| Tel. +49 40-237 73 899 | for Greece, Croatia, Hungary and the Rest of Europe |

Our Hotline is available from 9 am to 6 pm (Monday to Friday)
(E-Mail) di.support@olympus-europa.com