

OLYMPUS®

СЪЕМКА DIGITAL

E-P3

Руководство по эксплуатации

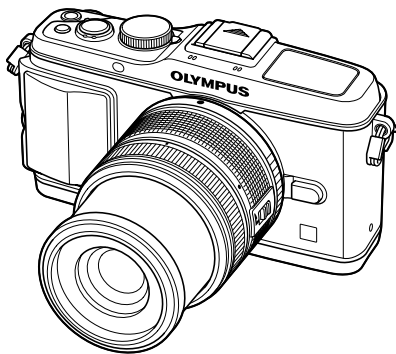

Основное руководство

Краткий указатель операций

Содержание

1. Базовая фотосъемка/часто используемые параметры
 2. Другие функции съемки
 3. Съемка со вспышкой
 4. Съемка и просмотр видеороликов
 5. Функции просмотра
 6. Отправка и получение изображений
 7. Использование программы OLYMPUS Viewer 2/[ib]
 8. Вывод снимков на печать
 9. Настройка фотоаппарата
 10. Настройка параметров фотоаппарата
 11. Информация
 12. МЕРЫ ПРЕДОСТОРОЖНОСТИ
- Состав системы
- Указатель

■ Благодарим вас за приобретение цифрового фотоаппарата Olympus. Перед началом использования нового фотоаппарата внимательно прочтите данное руководство для обеспечения оптимальной эффективности и длительного срока службы. Сохраните данное руководство в надежном месте для дальнейших справок.

■ Перед тем, как делать важные фотографии, мы рекомендуем сделать пробные снимки, чтобы привыкнуть к новому фотоаппарату.

■ Изображения экрана и фотоаппарата, показанные в данном руководстве, были выполнены на стадии разработки и могут отличаться от актуального варианта продукта.

■ Содержание данного руководства основано на версии встроенного программного обеспечения фотоаппарата 1.0. В случае добавления и/или изменения функций, связанного с изменением встроенного ПО фотоаппарата, содержание руководства будет отличаться. Новейшая информация об этом находится на веб-сайте Olympus.

Зарегистрируйте свою технику на сайте www.olympus-consumer.com/register и получите дополнительные преимущества от Olympus!

Распаковка содержимого коробки

Вместе с фотоаппаратом поставляются следующие компоненты.

Если что-либо отсутствует или повреждено, обратитесь к дилеру, у которого был приобретен фотоаппарат.

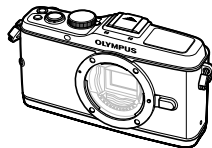

Фотоаппарат



Крышка корпуса



Ремешок

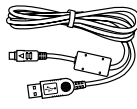

Кабель USB
CB-USB6

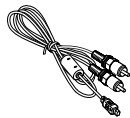

Кабель AV
(монофонический)
CB-AVC3

- Компакт-диск с компьютерным программным обеспечением
- Руководство по эксплуатации
- Гарантийный талон



Рукоятка фотокамеры
MCG-1



Литиево-ионный аккумулятор
PS-BLS1 (BLS-1)
или BLS-5

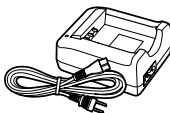

Зарядное устройство для литиево-ионного аккумулятора
PS-BCS1 (BCS-1)
или BCS-5

Прикрепление ремешка

1 Аккуратно вставьте ремешок в направлении, указанном стрелками.

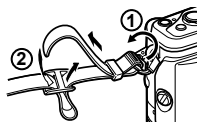

2 Затем затяните ремешок, чтобы надежно закрепить его.

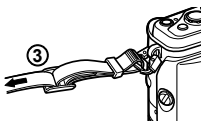

- Таким же образом прикрепите второй конец ремешка к другой петельке.

Присоединение рукоятки

Воспользуйтесь для затяжки винта монетой или подобным предметом.

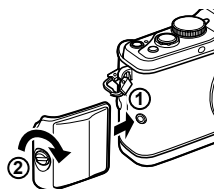

Символы, используемые в руководстве

Во всех разделах руководства используются следующие символы.

Осторожно	Важные сведения о факторах, которые могут привести к неисправности или к неполадкам в работе. Также предупреждает о действиях, которых следует обязательно избегать.
Примечание	Примечания, касающиеся пользования фотоаппаратом.
Рекомендации	Полезная информация и советы, которые помогут вам максимально использовать возможности фотоаппарата.
Ссылки	Ссылки на страницы с подробным описанием или сопутствующей информацией.

Зарядка и вставка аккумулятора

1 Зарядка аккумулятора.

Индикатор зарядки

	BCS-1	BCS-5
Идет зарядка	Светится оранжевым	
Зарядка завершена	Светится синим	Не светится
Ошибка зарядки	Мигает оранжевым	

(Время зарядки: приблизительно до 3 часов 30 минут)

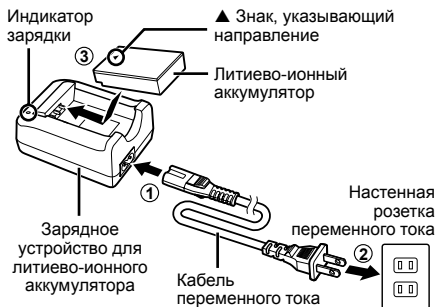

⚠ Осторожно

- После окончания зарядки отключите зарядное устройство от электросети.
- Для зарядки аккумуляторов необходимо использовать только соответствующие зарядные устройства. Аккумуляторы BLS-1 следует заряжать с помощью зарядного устройства BCS-1, а аккумуляторы BLS-5 — с помощью зарядного устройства BCS-5.

2 Вставка аккумулятора.

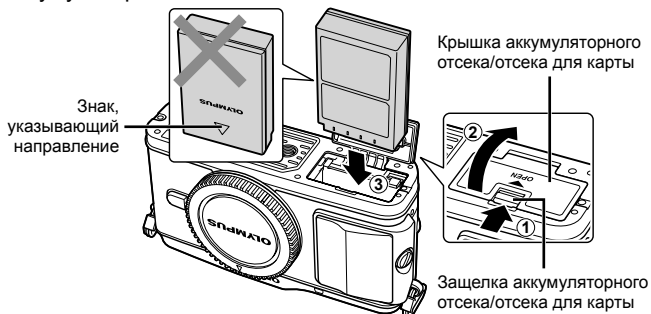

Извлечение аккумулятора

Перед открытием или закрытием крышки аккумуляторного отсека/отсека для карты отключите фотоаппарат.

Чтобы извлечь аккумулятор, сначала нажмите на кнопку защелки аккумулятора в направлении стрелки, потом извлеките аккумулятор.

⚠ Осторожно

- Если вы не можете извлечь батарею, обратитесь к официальному дистрибьютору или в сервисный центр. Не применяйте силу.

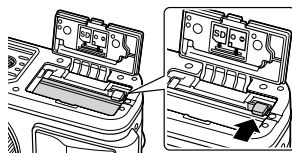

📌 Примечание

- Рекомендуется держать под рукой запасной аккумулятор при длительной съемке, на случай разрядки основного.

Вставка и извлечение карт памяти

1 Вставка карты памяти.

- Вставляйте карту памяти SD/SDHC/SDXC/Eye-Fi (в данных инструкциях именуется «карта»), пока она не зафиксируется в гнезде.

☞ «Основные сведения о картах памяти» (стр. 99)

⚠ Осторожно

- Выключайте фотоаппарат перед установкой или изъятием карты.

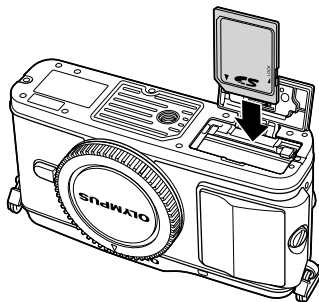

Как вынуть карту

Слегка нажмите на вставленную карту, и она будет извлечена. Выньте карту.

⚠ Осторожно

- Не извлекайте батарею или карту, пока горит индикатор обращения к карте (стр. 9).

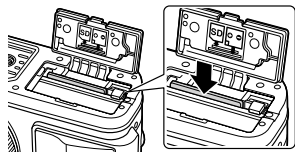

2 Закрытие крышки аккумуляторного отсека/отсека для карты.

- Закрывайте крышку до щелчка.

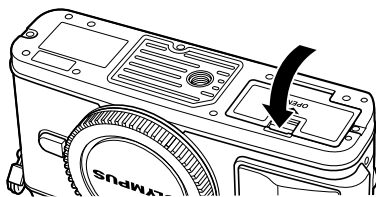

⚠ Осторожно

- При использовании фотоаппаратом крышка аккумуляторного отсека/отсека для карты должна быть закрыта.

Крепление объектива к фотоаппарату

- 1** Снимите крышку корпуса с фотоаппарата и заднюю крышку с объектива.

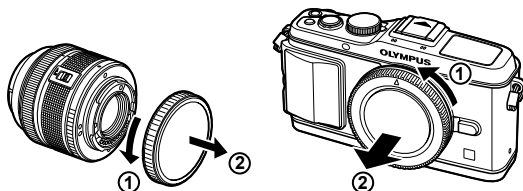

- 2** Прикрепите объектив к фотоаппарату.

! **Осторожно**

- Обязательно выключите фотоаппарат.
 - Не нажимайте на кнопку разблокировки объектива.
 - Не следует прикасаться к внутренним частям фотоаппарата.
- Совместите метку крепления объектива (красная) на фотоаппарате с меткой совмещения (красная) на объективе, а затем вставьте объектив в корпус фотоаппарата.
 - Поверните объектив в направлении, показанном стрелкой, до щелчка.

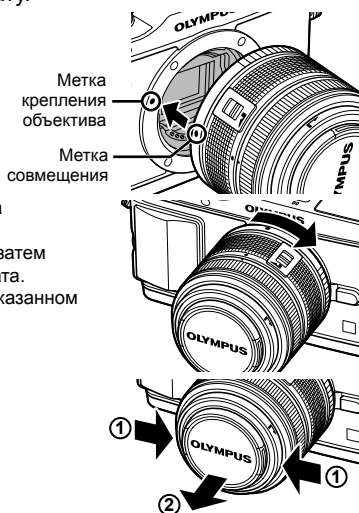

- 3** Снимите крышку объектива.

Снятие объектива с фотоаппарата

Удерживая нажатой кнопку разблокировки объектива, поверните объектив в направлении, показанном стрелкой.

📖 «Сменные объективы» (стр. 100)

Кнопка разблокировки объектива



Включение питания

- 1 Нажмите кнопку **ON/OFF**, чтобы включить фотоаппарат
 - При включении фотоаппарата загорается индикатор питания (синий) и включается экран.
 - При включении фотоаппарата активируется функция удаления пыли для очищения поверхности фильтра матрицы от пыли.
 - Чтобы выключить питание, снова нажмите кнопку **ON/OFF**.
- 2 Установите диск выбора режимов на **FAUTO**.

■ Диск выбора режимов

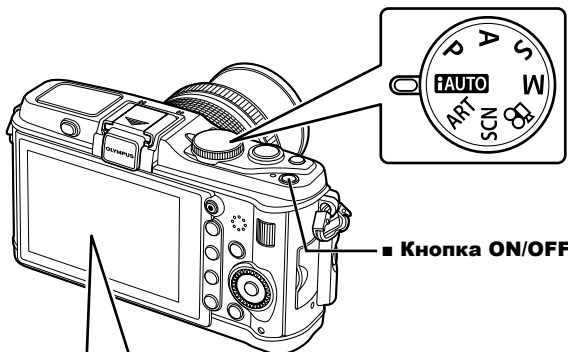

■ Кнопка ON/OFF

■ Монитор



Уровень заряда аккумулятора

- (зеленый): фотоаппарат готов к съемке. Отображается примерно 10 секунд после включения фотоаппарата.
- (зеленый): низкий заряд аккумулятора
- (мигает красным): зарядите аккумулятор

Оставшееся количество кадров

Доступная длительность записи

Установка даты и времени

Дата и время записываются на карте вместе со снимками. Дата и время добавляются также к номеру файла. Перед использованием фотоаппарата установите правильную дату и время.

1 Откройте меню.

- Нажмите кнопку **MENU**, чтобы отобразить меню на экране.

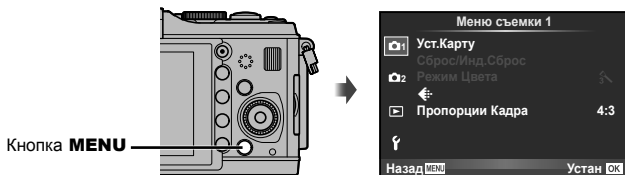

2 Выберите [⊙] на закладке [f] (настройка).

- С помощью Δ ∇ выберите [f] и нажмите \triangleright .
- Выберите [⊙] и нажмите \triangleright .

Закладка [f]

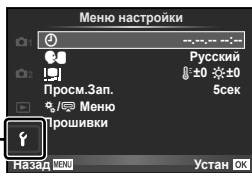

3 Установите дату и время.

- Используйте \triangleleft \triangleright для выбора параметров.
- Используйте Δ ∇ для изменения выбранного параметра.
- Используйте Δ ∇ для выбора формата даты.

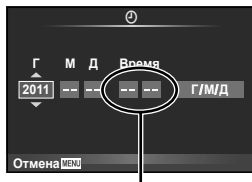

Время отображается в 24-часовом формате.

4 Сохраните настройки и вернитесь в главное меню.

- Нажмите **OK**, чтобы установить часы фотоаппарата и вернуться в главное меню.
- Нажмите кнопку **MENU**, чтобы выйти из меню.

Спецификация компонентов

Фотоаппарат

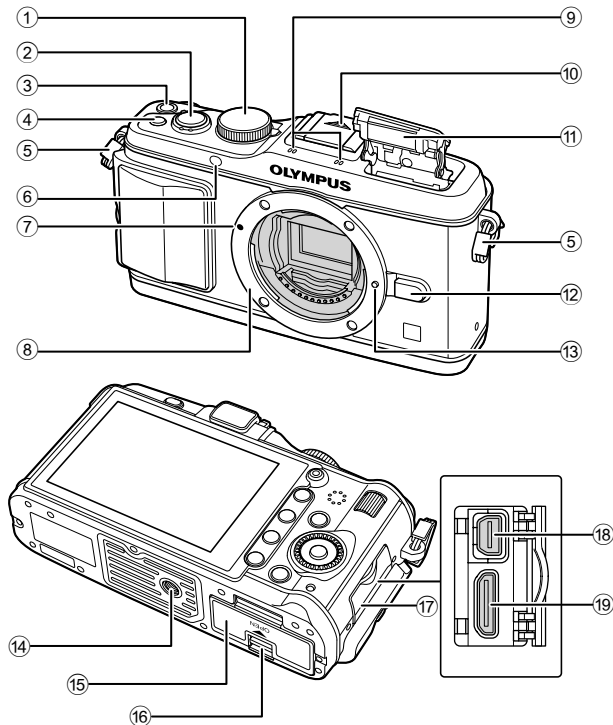

- | | |
|----------------------------------------------------------------|---------------------------------------------------------------|
| ① Диск выбора режимов..... стр. 6, 10 | ⑪ Встроенная вспышка стр. 59 |
| ② Кнопка спуска затвора..... стр. 11, 12, 36, 92 | ⑫ Кнопка разблокировки объектива стр. 5 |
| ③ Кнопка ON/OFF стр. 6 | ⑬ Фиксатор объектива |
| ④ Кнопка Fn2 стр. 89 | ⑭ Гнездо для штатива |
| ⑤ Петелька для ремешка стр. 2 | ⑮ Крышка аккумуляторного отсека/отсека для карты..... стр. 3 |
| ⑥ Индикатор автоспуска/Подсветка АФстр. 49/стр. 82 | ⑯ Защелка аккумуляторного отсека/отсека для карты..... стр. 3 |
| ⑦ Метка крепления объектива..... стр. 5 | ⑰ Крышка разъема |
| ⑧ Байонет (перед креплением объектива снимите крышку корпуса.) | ⑱ Универсальный разъем стр. 63, 73, 77 |
| ⑨ Стереомикрофон стр. 62, 68 | ⑲ Мини-разъем HDMI (тип C) стр. 69 |
| ⑩ Крышка «горячего башмака» | |

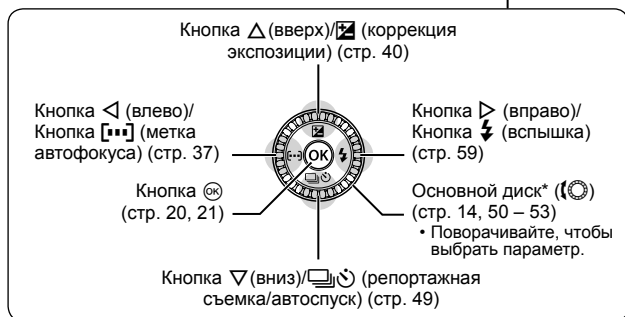
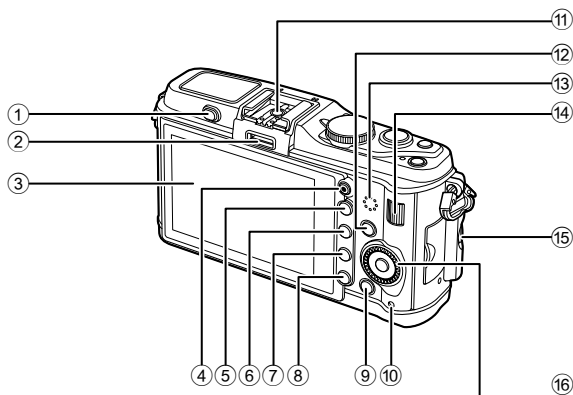

- | | |
|--------------------------------------------------------------|----------------------------------------------------------------------|
| ① Переключатель вспышки стр. 59 | ⑨ Кнопка MENU стр. 21 |
| ② Порт для подключения аксессуаров стр. 71 | ⑩ Индикатор обращения к карте стр. 4 |
| ③ Монитор (сенсорный экран) стр. 22, 24, 25 | ⑪ Разъем «горячий башмак» стр. 60 |
| ④ Кнопка \odot (видеозапись) стр. 11, 13, 61, 65, 89 | ⑫ Кнопка INFO (отображение данных) стр. 24, 25, 32 – 34 |
| ⑤ Кнопка Q стр. 33, 38, 63, 64 | ⑬ Динамик |
| ⑥ Кнопка Fn1 / \square стр. 89/стр. 63, 64 | ⑭ Вспомогательный диск* (SD) стр. 14, 50 – 53 |
| ⑦ Кнопка P (воспроизведение) стр. 14, 63 | ⑮ Винт крепления рукоятки стр. 2 |
| ⑧ Кнопка C (удаление) стр. 15, 63 | ⑯ Клавиши курсора |
| | Основной диск* (\odot) стр. 14, 50 – 53 |

* В этом руководстве значками \odot и SD обозначаются операции, выполняемые с использованием основного и вспомогательного дисков.

Диск выбора режимов

Этот диск предназначен для выбора режима съемки. После выбора режима съемки можно делать снимки с помощью кнопки спуска затвора и снимать видео, используя кнопку .

Указатель Значок режима

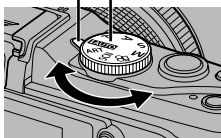

■ Усложненные режимы съемки

P	Программная съемка (стр. 50)
A	Съемка с приоритетом диафрагмы (стр. 51)
S	Съемка с приоритетом выдержки (стр. 52)
M	Ручная съемка (стр. 53)

- Для более усложненной съемки и большей свободы творчества вы можете самостоятельно выполнять настройку диафрагмы и выдержки.
- Настройки усложненных режимов съемки сохраняются после выключения питания.

Фотосъемка

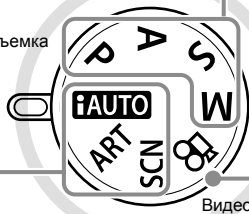

Видеосъемка

■ Режим видеосъемки

	Видеосъемка (стр. 61)
-----------------------------------------------------------------------------------	-----------------------

■ Простые режимы съемки

iAUTO	iAUTO (стр. 18)
ART	Художественный фильм (стр. 16)
SCN	Сюжетный режим (стр. 17)

- Если выбран режим **iAUTO**, фотоаппарат автоматически выбирает оптимальные настройки в соответствии с объектом.
- Выберите параметр **ART** или **SCN** в соответствии с объектом или своими творческими задачами. Фотоаппарат автоматически выберет оптимальные настройки.
- При повороте диска выбора режимов или выключении питания фотоаппарата в одном из простых режимов съемки функции с изменяемыми параметрами возвращаются в заводское состояние по умолчанию.



Рекомендации

- Сброс настроек фотоаппарата:  «Восстановление настроек по умолчанию или пользовательских настроек» (стр. 35)

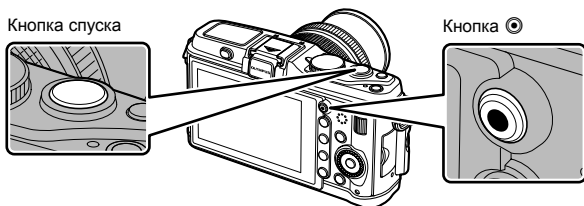

Режим	Фотографии: кнопка спуска затвора	Видео: кнопка
P	Оптимальная диафрагма и выдержка устанавливаются автоматически.	Фотоаппарат автоматически регулирует настройки и записывает видео.
A	Вы можете контролировать диафрагму.	
S	Вы можете контролировать выдержку.	
M	Вы можете контролировать диафрагму и выдержку.	
Ⓜ AUTO	Полностью автоматический режим, в котором фотоаппарат выбирает оптимальные параметры для текущего сюжета.	
ART	Выберите художественный фильтр.	
SCN	Выберите сюжет.	Служит для установки выдержки или диафрагмы для получения различных эффектов при видеосъемке.
	Фотосъемка осуществляется с использованием настроек, выбранных в параметре Режим].	

■ Фотосъемка во время записи видео

- Чтобы сделать фотоснимок во время видеосъемки, нажмите кнопку спуска затвора. Чтобы закончить запись, нажмите кнопку . На карте памяти будет сохранено три файла: видеоролик, предшествующий фотографии, сама фотография и видеоролик, отснятый после фотографии.
- Во время видеозаписи можно снимать только по одной фотографии за раз. Автоспуск и вспышка недоступны.

! Осторожно

- Размер изображения и качество фотографий не зависят от формата кадра видеоролика.
- При съемке видео могут использоваться способы автофокусировки и замера, отличные от режима фотосъемки.
- В следующих случаях нельзя использовать кнопку для видеосъемки: кнопка спуска затвора нажата наполовину/съемка с открытым затвором/репортажная съемка/режим PANORAMA/3D/мультиэкспозиция и т.д. (фотосъемка также прекращается)

1 Скомпонуйте кадр.

- Будьте осторожны, чтобы ваши пальцы или ремень фотокамеры не загромождали объектив или вспышку.

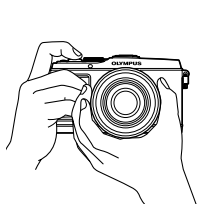

Горизонтальное положение

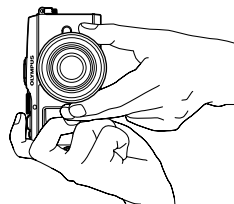

Вертикальное положение

Использование объектива с переключателем UNLOCK

Выдвигаемые объективы с переключателем UNLOCK нельзя использовать в сложенном состоянии.

Поверните кольцо трансфокатора в направлении стрелки (1), чтобы выдвинуть объектив (2).

Для хранения поверните кольцо трансфокатора в направлении стрелки (4), передвигая переключатель UNLOCK (3).

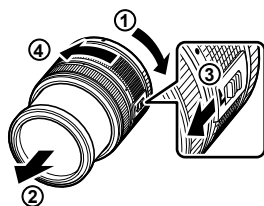

2 Настройте фокус.

- Слегка нажмите кнопку спуска затвора до первого положения (наполовину).

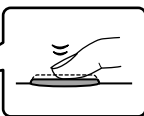
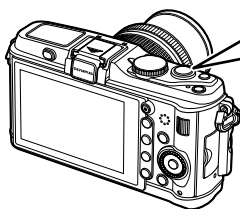

Нажмите кнопку спуска затвора до половины.

Метка автофокуса Метка подтверждения автофокуса



Выдержка Значение диафрагмы

- Отобразится метка подтверждения автофокуса (● или ○), и фокус зафиксирован.

●	Объективы, поддерживающие режим Hi-Speed Imager AF*
○	Объективы с другими креплениями Four Thirds

* Дополнительную информацию см. на нашем веб-сайте.

- Отображаются автоматически установленные фотоаппаратом значения выдержки и диафрагмы.

Нажатие кнопки спуска затвора наполовину и до конца

Кнопка спуска затвора имеет два положения. Легкое нажатие кнопки до первого положения с удержанием называется «нажать кнопку спуска затвора наполовину»; нажатие кнопки дальше, до второго положения, называется «нажать кнопку спуска затвора до конца».



3 Спустите затвор.

Фотосъемка

Нажмите кнопку спуска затвора до конца (полностью).

- Затвор открывается и делается снимок.

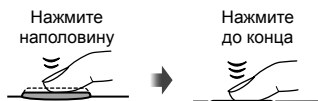



Видеосъемка

Чтобы начать запись, отпустите кнопку спуска затвора и нажмите кнопку .

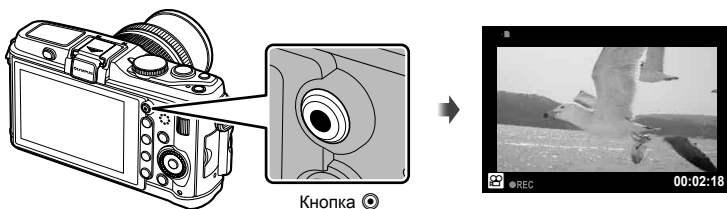
Чтобы закончить запись, снова нажмите кнопку .



Рекомендации

- Если на протяжении минуты не выполняется никаких действий, фотоаппарат переходит в режим сна (ожидания), при котором выключается экран и отменяются все действия. Фотоаппарат активируется при прикосновении к любой кнопке (кнопке спуска затвора, кнопке  и т.д.). [Автооткл.]:  «Настройка параметров фотоаппарата» (стр. 81)

Осторожно

- В случае длительной эксплуатации фотоаппарата возможно повышение температуры устройства приема изображения и появление «шума» и цветного «тумана» на изображениях, записанных с высокой чувствительностью ISO. Выберите меньшую чувствительность ISO или выключите фотоаппарат на некоторое время.

Просмотр и удаление

Просмотр изображений

■ Покадровое воспроизведение

- Нажмите кнопку , чтобы вывести на экран последний снимок или видеоролик.

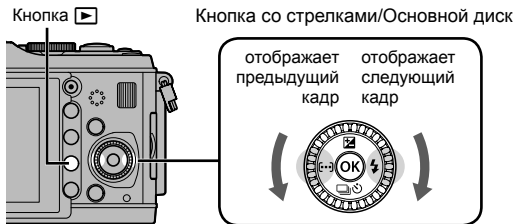



Фотография





Видеозапись

■ Просмотр с увеличением

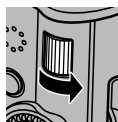
- Вращайте вспомогательный диск  для увеличения масштаба текущего изображения вплоть до 14x. Поворачивайте диск  для возврата в режим покадрового просмотра.



■ Режим каталога/календарное отображение

- Поворачивайте вспомогательный диск  для просмотра нескольких изображений (индексный просмотр). После нескольких поворотов диска, изображения будут отображаться в режиме календаря.
- Нажмите кнопку , чтобы увеличить выбранное изображение на весь экран.





Режим каталога



Календарное отображение

■ Воспроизведение видеозаписи

Выберите видео и нажмите  для отображения меню воспроизведения. Выберите [Воспр. Видео] и нажмите , чтобы начать воспроизведение.

- Прервать воспроизведение можно нажатием кнопки **MENU**.



Громкость

В режиме покадрового воспроизведения и воспроизведения видео громкость звука можно регулировать с помощью кнопок Δ и ∇ .



Удаление снимков

Выведите на экран изображение, которое нужно удалить, и нажмите Trash . Выберите [Да] и нажмите кнопку OK .

Также вы можете выбрать несколько изображений для удаления. Multi «Выбор изображений» (стр. 65)

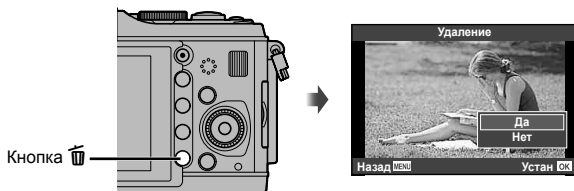

Защита снимков

Защищайте снимки от случайного удаления.

Отобразите на экране снимок, который необходимо защитить, и нажмите кнопку **Fn2**; на снимке появится значок Lock (защита). Чтобы снять защиту, снова нажмите кнопку **Fn2**.

Также вы можете защитить несколько выбранных изображений. Multi «Выбор изображений» (стр. 65)



! Осторожно

- При форматировании карты все снимки, в том числе и защищенные, удаляются.

1 Поверните диск выбора режимов в положение **ART**.

- Откроется меню художественных фильтров. Выберите фильтр с помощью $\Delta \nabla$.



- Нажмите \odot или нажмите кнопку спуска затвора наполовину, чтобы отобразить на экране композицию, видимую через объектив. Нажмите \odot для возврата в меню художественных фильтров.

■ Типы художественных фильтров

ART Поп Арт

ART Мягкий Фокус

ART Бледные Цвета

ART Светлая Тональность

ART Зернистость

ART Пинхол

ART Диорама

ART Кросс Процесс

ART Легкая Сепия

ART Расшир. Тональность

2 Выполните съемку.

- Чтобы выбрать другую настройку, нажмите \odot для отображения меню художественных фильтров.

Художественные эффекты

Можно изменять художественные фильтры и добавлять эффекты. Нажмите \triangleright в меню художественных фильтров для отображения дополнительных параметров.

Изменение фильтров

Параметр I – это исходный фильтр, а параметры II и далее добавляют эффекты, которые изменяют исходный фильтр.

Добавление эффектов*

Мягкий фокус, пинхол, рамки, белые края, свет звезд

* Мягкий фокус, эффект пинхола, эффект кадров.

! Осторожно

- Если для качества изображения в данный момент выбрано значение [RAW], для качества изображения будет автоматически установлено значение [L+N+RAW]. Художественный фильтр будет применен только к копии в формате JPEG.
- В зависимости от объекта, переходы тонов могут быть резкими, эффект может быть менее заметен или изображение может быть более зернистым.
- Некоторые эффекты могут быть невидны в режиме живого изображения или во время видеосъемки.
- Воспроизведение может меняться в зависимости от примененных фильтров, эффектов или настроек качества.

Съемка с использованием сюжетных режимов

1 Поверните диск выбора режимов в положение **SCN**.

- Открывается меню сюжетных режимов. Выберите сюжет с помощью Δ ∇ .

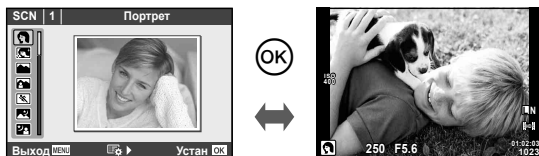

- Нажмите \odot или нажмите кнопку спуска затвора наполовину, чтобы отобразить на экране композицию, видимую через объектив. Нажмите \odot для возврата в меню сюжетной съемки.

■ Типы сюжетных режимов

- | | |
|--------------------|---------------------|
| Портрет | Макросъемка Природы |
| e-Portrait | Свеча |
| Ландшафт | Закат |
| Ланд.+Портр. | Документы |
| Спорт | Панорама (стр. 54) |
| Ноч. Съемка | Фейерверк |
| Ночь+Портрет | Пляж И Снег |
| Подвижн. Дети | Рыбий Глаз |
| Яркая Тональность | Широкий Угол |
| Темная Тональность | Макро |
| Режим Стаб. | 3D фото |
| Макросъемка | |

2 Выполните съемку.

- Чтобы выбрать другую настройку, нажмите \odot для отображения меню сюжетной съемки.

! Осторожно

- В режиме [e-Portrait] записывается два изображения: немодифицированное изображение и второе изображение, к которому применяются эффекты [e-Portrait]. Немодифицированное изображение записывается с использованием параметров, выбранных в данный момент для качества изображения, а модифицированная копия – с качеством изображения JPEG (качества **M** (2560 × 1920)).
- Опции [Рыбий Глаз], [Широкий Угол] и [Макро] предназначены для использования с дополнительными оптическими конвертерами.
- В режимах [e-Portrait], [Панорама] и [3D фото] нельзя записывать видеоролики.

Использование динамических линейек

Динамические линейки доступны в режиме iAUTO (iAUTO). Хотя режим iAUTO полностью автоматический, динамические линейки позволяют легко применять различные профессиональные фотографические приемы.

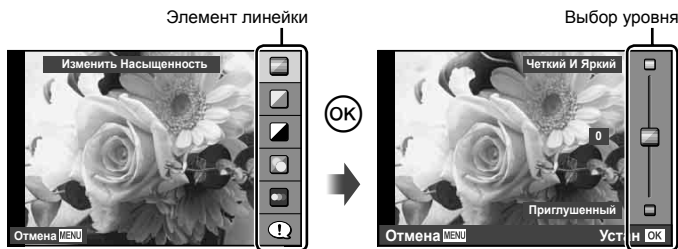

Элемент линейки	Выбор уровня	Действие
Изменить Насыщенность	Четкий И Яркий ↔ Приглушенный	Насыщенность, контрастность, градация оттенков и пр.
Изменить Оттенок	Теплый ↔ Холодный	Цветовая температура, градация оттенков и пр.
Изменить Яркость	Яркий ↔ Темный	Компенсация экспозиции, градация оттенков и пр.
Размыть Фон	Размыто ↔ Резко	Диафрагма, живое изображение и пр.
Динамичный Сюжет	Размытое Движение* ↔ Остановка Движения	Выдержка (от 1/2 сек. до самой короткой), частота кадров и пр.
Советы По Съемке	<ul style="list-style-type: none"> • Съемка Детей • Съемка Животных • Съемка Цветов • Съемка Продуктов • Кадрирование • Аксессуары 	—

* Частота смены кадров на мониторе уменьшается.

- 1 Установите диск выбора режимов на **AUTO**.
- 2 Нажмите **OK** для отображения динамической линейки, с помощью **Δ ▽** на кнопке со стрелками выделите элемент и нажмите **OK**, чтобы выбрать его.

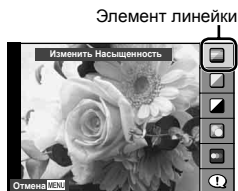

- 3 С помощью **Δ ▽** на кнопке со стрелками выберите нужный уровень.
 - Если выбран параметр [Советы По Съемке], выделите элемент и нажмите кнопку **OK**, чтобы просмотреть описание.
 - Нажмите кнопку спуска затвора наполовину, чтобы выбрать.
 - Эффект применения выбранного уровня виден на экране. Если выбран параметр [Размыть Фон] или [Динамичный Сюжет], изображение на экране вернется в обычный режим, но выбранный эффект будет виден на конечной фотографии.



- 4 Выполните съемку.
 - Нажмите кнопку спуска затвора, чтобы выполнить съемку.
 - Убрать динамическую линейку с экрана можно, нажав кнопку **MENU**.

! Осторожно

- Если для качества изображения в данный момент выбрано значение [RAW], для качества изображения будет автоматически установлено значение [L+N+RAW].
- Параметры, выбранные на динамической линейке, не применяются к копии в формате RAW.
- При настройке определенных значений с помощью динамической линейки возможно появление зернистости на снимках.
- Изменение настроек с помощью динамической линейки может быть незаметно на экране.
- Нельзя использовать вспышку вместе с динамической линейкой.
- Изменение параметров на динамической линейке приводит к отмене предыдущих настроек.
- В случае выбора на динамической линейке настроек, превышающих возможности экспонометра фотоаппарата, снимки могут получиться пере- или недоэкспонированными.
- В режимах **P**, **S**, **A** и **M** подсказки фотогида могут отображаться при нажатии кнопки **Fn1**. Изображения будут сняты с использованием установок фотогида. [Функция Кнопки]: «Настройка параметров фотоаппарата» (стр. 81)

Использование панели управления Live control

Панель управления Live control можно использовать для регулирования настроек в режимах **P**, **S**, **A**, **M** и **☞**. Панель управления Live control позволяет предварительно просматривать на экране результат применения разных настроек. Также доступна пользовательская настройка, которая позволяет использовать панель управления Live control в других режимах (стр. 81).



■ Доступные настройки

Стабилизатор изображения	стр. 42	Режим записи	стр. 47
Режим обработки снимков ¹	стр. 45	Режим вспышки ^{1,2}	стр. 59
Сюжетный режим ²	стр. 17	Контроль интенсивности вспышки ^{1,2}	стр. 60
Режим художественного фильтра ²	стр. 16	Режим замера ^{1,2}	стр. 41
Режим ☞ ³	стр. 61	Режим автофокуса	стр. 36
Баланс белого	стр. 43	Чувствительность ISO	стр. 48
Репортажная съемка/автоспуск	стр. 49	Режим приоритета лиц ^{1,2}	стр. 39
Соотношение размеров ^{1,2}	стр. 48	Запись звука при видеосъемке	стр. 62

*1 Только режимы **P**, **A**, **S** и **M**.

*2 Только **ART** и **SCN**.

*3 Только режим **☞**.

1 Нажмите **OK** для отображения панели управления Live control.

- Чтобы скрыть панель управления Live control, нажмите **OK** снова.

2 Используя **Δ**/**∇** на кнопке со стрелками, выберите нужный параметр, измените его значение с помощью **◀**/**▶** и нажмите **OK**.

- Если не выполнять никаких действий в течение 8 секунд, изменения автоматически вступают в силу.



! Осторожно

- Некоторые элементы доступны не во всех режимах съемки.

💡 Рекомендации

- Сведения об отображении и скрытии панели управления Live control – [**☑** Настр. Упр.]: **☞** «Настройка параметров фотоаппарата» (стр. 81)

Использование меню

- 1 Нажмите кнопку **MENU** для отображения меню.

Меню

- 1 Предварительные и основные параметры съемки
- 2 Расширенные параметры съемки
- 3 Параметры воспроизведения и ретуширования
- 4 Пользовательское меню*
- 5 Меню порта для подключения аксессуаров*
- 6 Настройка фотоаппарата (например дата и язык)

* Не отображается при использовании настроек по умолчанию.

Закладка

Пояснение

Нажмите кнопку **MENU**, чтобы вернуться к предыдущему экрану

Нажмите **OK** для подтверждения установки

- 2 С помощью Δ ∇ выберите закладку и нажмите **OK**.
- 3 С помощью Δ ∇ выберите параметр и нажмите **OK**, чтобы отобразить доступные значения.

Функция

Отображается текущая настройка

- 4 С помощью Δ ∇ выделите нужный параметр и нажмите **OK**, чтобы выбрать его.
- Несколько раз нажмите кнопку **MENU** для выхода из меню.

Примечание

- Сведения о функциях, настраиваемых через меню, см. в разделе «Уровни меню» (стр. 107).
- После выбора опции в течении приблизительно 2 секунд отображается подсказка. Нажмите кнопку **INFO**, чтобы показать или скрыть подсказки.

Рекомендации

- Настройки фотоаппарата можно отрегулировать с учетом своего стиля съемки. С помощью пользовательских меню отрегулируйте настройки фотоаппарата в соответствии со своими предпочтениями или задачами. По умолчанию пользовательские меню не отображаются, поэтому необходимо отобразить меню на экране, прежде чем продолжить. «Настройка параметров фотоаппарата» (стр. 81)
- Использование устройств, которые подключаются через порт для аксессуаров: настройки для аксессуаров EVF и OLYMPUS PENPAL доступны в меню порта для подключения аксессуаров. По умолчанию это меню не отображается, поэтому необходимо отобразить его на экране, прежде чем продолжить. «Настройка параметров фотоаппарата» (стр. 81)

Использование сенсорного экрана

Монитор действует, как сенсорный экран, с помощью которого можно управлять фотокамерой.

Фотогид

Сенсорный экран может использоваться совместно с фотогидом.

- 1 Чтобы открыть фотогид, прикоснитесь к вкладке и проведите пальцем влево.
 - Для выбора нужного пункта, ударьте по нему.
- 2 Перемещайте ползунки с помощью пальца.
 - Нажмите кнопку **MENU**, чтобы покинуть экран фотогида.



Режим съемки

Вы можете управлять фокусировкой и съемкой с сенсорного экрана. Нажимайте  для циклического перемещения в установках сенсорного экрана.



Сенсорное управление отключено.



Нажмите на объект, чтобы автоматически выполнить фокусировку и спуск затвора.



Нажмите, чтобы отобразить рамку фокусировки. Вы можете использовать сенсорный экран для выбора положения и размера рамки фокусировки. Фотографии можно снимать, нажимая кнопку спуска затвора.

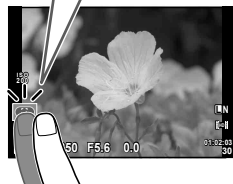

Предварительный просмотр вашего объекта ()

- 1 Нажмите на объект на дисплее.
 - Будет отображаться рамка АФ.
 - Для выбора размера рамки воспользуйтесь ползунком.
- 2 Затем нажмите , чтобы увеличить объект в рамке фокусировки.
 - Для прокрутки отображаемой области перемещайте ее пальцем.

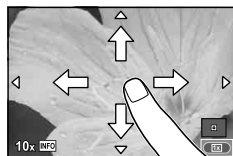
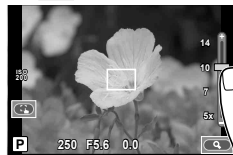

Режим просмотра

Используйте сенсорный экран для пролистывания страниц изображений или для их увеличения и уменьшения.



■ Полнокадровый просмотр

Просмотр дополнительных изображений

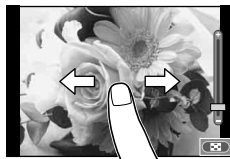
- Проведите пальцем влево, чтобы просмотреть последующие рамки, или вправо, чтобы просмотреть предыдущие.





Масштабирование при просмотре

- Двигайте ползунок вверх или вниз для увеличения или уменьшения.
- Для прокрутки отображаемой области увеличенного изображения перемещайте ее пальцем.
- Нажмите , чтобы перейти к индексному просмотру. Для просмотра по календарю нажимайте , пока не откроется календарь.



■ Индексный/календарный просмотр

Страница вперед / страница назад

- Двигайте палец вверх, чтобы перейти на следующую страницу, или вниз, чтобы вернуться на предыдущую.
- Используйте  или  для выбора количества отображаемых изображений.
- Для покадрового просмотра нажимайте , пока текущее изображение не будет отображаться в полнокадровом режиме.

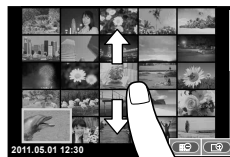

Просмотр изображений

- Нажмите на изображение, чтобы просмотреть его в полнокадровом режиме.

! Осторожно

- Ситуации, когда управление с использованием сенсорного экрана недоступно, перечислены ниже.
 - Запись видеороликов / панорама / 3D / e-Portrait / мультэкспозиция / выдержка от руки / мультивид / диалог баланса белого в одно касание / задействованы кнопки или диски
- В режиме автоспуска таймер можно запустить, нажав на дисплей. Нажмите снова, чтобы остановить таймер.
- Не прикасайтесь к дисплею ногтями или другими острыми предметами.
- Выполнению операций с сенсорным экраном могут помешать перчатки или покрытия экрана.
- Операции с сенсорным экраном недоступны, когда не отображается значок режима сенсорного экрана.

💡 Рекомендации

- Выключение сенсорного экрана [Настройки тачскрина]:  «Настройка параметров фотоаппарата» (стр. 81)

Съемка

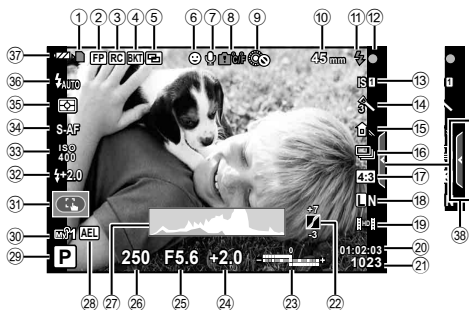

- | | | | |
|----|----------------------------------------------------------------------------------------|----|--------------------------------------------------------------------------------------------------------------------------------------------------------------|
| 1 | Индикатор записи на карту стр. 8 | 22 | Коррекция тона стр. 34 |
| 2 | Режим вспышки Super FP [FP] ... стр. 105 | 23 | Вверх: контроль интенсивности
вспышки стр. 60 |
| 3 | Режим RC стр. 93 | | Внизу: индикатор коррекции
экспозиции стр. 40 |
| 4 | Автоматическая съемка в диапазоне
настроек [BKT] стр. 57 | 24 | Значение коррекции
экспозиции стр. 40 |
| 5 | Мультиэкспозиция [] стр. 56 | 25 | Значение диафрагмы стр. 50–53 |
| 6 | Режим приоритета лиц [] ... стр. 39, 82 | 26 | Выдержка стр. 50–53 |
| 7 | Запись звука при
видеосъемке стр. 62 | 27 | Гистограмма стр. 32, 33 |
| 8 | Повышение внутренней температуры
[C/F] стр. 97 | 28 | Фиксация автоматической экспозиции
[AEL] стр. 41 |
| 9 | Блокир. стр. 82 | 29 | Режим съемки стр. 10, 50–55 |
| 10 | Фокусное расстояние стр. 100 | 30 | Инд. Сброс стр. 35 |
| 11 | Вспышка стр. 59
(мигает: идет зарядка, горит
постоянно: зарядка закончена) | 31 | Режим сенсорного экрана стр. 22 |
| 12 | Метка подтверждения
автофокуса стр. 12 | 32 | Контроль интенсивности
вспышки стр. 60 |
| 13 | Стабилизатор изображения стр. 42 | 33 | Чувствительность ISO стр. 48 |
| 14 | Художественный фильтр стр. 16 | 34 | Режим автофокуса стр. 36 |
| | Сюжетный режим стр. 17 | 35 | Режим замера стр. 41 |
| | Режим обработки снимков стр. 45 | 36 | Режим вспышки стр. 59 |
| 15 | Баланс белого стр. 43 | 37 | Индикатор заряда аккумулятора
[] Светится (зеленый цвет):
Готов к работе (отображается
приблизительно десять секунд
после включения фотокамеры) |
| 16 | Репортажная съемка/
автоспуск стр. 49 | | [] Светится (зеленый цвет): Низкий
заряд аккумулятора |
| 17 | Соотношение размеров стр. 48 | | [] Мигает (красный цвет):
Нуждается в зарядке |
| 18 | Режим записи (фотографии) стр. 47 | 36 | Вызов фотогида стр. 18, 22 |
| 19 | Режим записи (видео) стр. 48 | | |
| 20 | Доступная длительность записи | | |
| 21 | Оставшееся
количество кадров стр. 106 | | |

Можно переключить режим отображения данных с помощью кнопки **INFO**.

«Переключение отображаемой информации» (стр. 32)

Воспроизведение

Упрощенное отображение

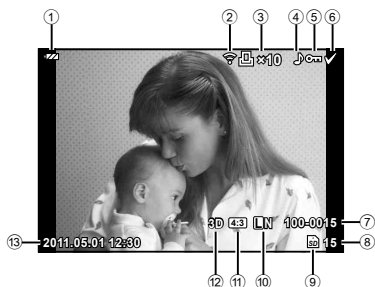

Общее отображение

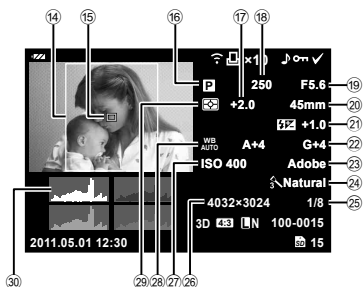

- | | |
|----------------------------------------------------------------------------------|---------------------------------------------------|
| ① Индикатор заряда аккумулятора стр. 6 | ⑮ Метка автофокуса стр. 37 |
| ② Загрузка Eye-Fi завершена стр. 88 | ⑯ Режим съемки стр. 10, 50–53 |
| ③ Сохранение данных печати
Количество печатаемых
экземпляров стр. 76 | ⑰ Компенсация экспозиции стр. 40 |
| ④ Запись звука стр. 68 | ⑱ Выдержка стр. 50–53 |
| ⑤ Защита стр. 15 | ⑲ Значение диафрагмы стр. 50–53 |
| ⑥ Выбранное изображение стр. 65 | ⑳ Фокусное расстояние стр. 100 |
| ⑦ Номер файла стр. 76, 86 | ㉑ Контроль интенсивности
вспышки стр. 60 |
| ⑧ Номер кадра стр. 76 | ㉒ Коррекция баланса белого стр. 44 |
| ⑨ Накопитель данных стр. 99 | ㉓ Цветовое пространство стр. 85 |
| ⑩ Режим записи стр. 47 | ㉔ Режим обработки снимков стр. 45 |
| ⑪ Соотношение размеров стр. 48, 67 | ㉕ Уровень сжатия стр. 47 |
| ⑫ 3D-изображение стр. 55 | ㉖ Количество пикселей стр. 47 |
| ⑬ Дата и время стр. 7 | ㉗ Чувствительность ISO стр. 48 |
| ⑭ Граница обозрения стр. 48 | ㉘ Баланс белого стр. 43 |
| | ㉙ Режим замера стр. 41 |
| | ⑳ Гистограмма стр. 32, 33 |

Можно переключить режим отображения данных с помощью кнопки **INFO**.

 «Отображение информации при воспроизведении» (стр. 33)

Краткий указатель операций

Съемка



Съемка с автоматическими настройками	▶ iAUTO (IAUTO)	10
Простая фотосъемка со специальными эффектами	▶ Художественный фильтр (ART)	16
Выбор соотношения размеров	▶ Соотношение размеров	48
Быстрая регулировка настроек в соответствии с сюжетом	▶ Сюжет (SCN)	17
Простые в использовании приемы профессиональной съемки	▶ Динамическая линейка	18
Съемка изображений, на которых белые оттенки выходят белыми, а черные – черными	▶ Коррекция экспозиции	40
Съемка изображений с размытым задним планом	▶ Динамическая линейка	18
	▶ Съемка с приоритетом диафрагмы	51
Съемка движущихся объектов или изображений, передающих ощущение движения	▶ Динамическая линейка	18
	▶ Съемка с приоритетом выдержки	52
Съемка с правильной цветопередачей	▶ Баланс белого	43
	▶ Баланс белого по эталону	44
Обработка изображений в соответствии с объектом/съемка одноцветных изображений	▶ Режим Цвета	45
	▶ Художественный фильтр (ART)	16
Фокус/фокусировка на одной зоне	▶ Сенсорный экран	22
	▶ Метка автофокуса	37
	▶ Автофокус на рамке увеличения/автофокус с увеличением	38
Проблемы фокусировки на объекте	▶ Фиксация фокуса	37
Фокусировка на небольшой области в кадре/подтверждение фокуса перед съемкой	▶ Автофокус на рамке увеличения/автофокус с увеличением	38
Изменение компоновки фотографии после фокусировки	▶ Фиксация фокуса	37
	▶ C-AF+TR (следающий автофокус)	36
Выключение звукового сигнала	▶ ■)) (звуковой сигнал)	84
Выключение вспышки/съемка без вспышки	▶ Вспышка	59
	▶ ISO/Режим Стаб.	48/17
	▶ Стабилизация	42
Уменьшение дрожания фотоаппарата	▶ Анти-Шок	84
	▶ Автоспуск	49
	▶ Кабель дистанционного управления	102
Съемка объекта в контровом свете	▶ Съемка со вспышкой	59
	▶ Градация (Режим Цвета)	45
Съемка фейерверков	▶ Съемка с открытым затвором	53
	▶ Сюжет (SCN)	17

Уменьшение «шума» на изображениях	▶ Подавл. Шума	85
Съемка изображений, на которых белые объекты не получаются слишком светлыми, а черные – слишком темными	▶ Градация (Режим Цвета)	45
	▶ Гистограмма/Коррекция экспозиции	32/40
	▶ Коррекция тона	34
Оптимизация монитора/регулировка оттенка экрана	▶ Регулировка яркости монитора	80
	▶ Увеличить LV	83
Проверка установленного эффекта перед съемкой	▶ Отображение нескольких изображений	32, 40
	▶ Функция предварительного просмотра	51
	▶ Тест Снимок	89
Съемка с проверкой уравновешенности фотоаппарата	▶ Индикатор (☒/Настр. Инфо)	83
Съемка с обдуманной композицией	▶ Отображение (☒/Настр. Инфо)	83
Увеличение фотографий для проверки фокуса	▶ Auto▶ (Просм. Зап.)	80
	▶ mode2 (▶ Режим Макро)	84
Автопортреты	▶ Автоспуск	49
Репортажная съемка	▶ Репортажная съемка	49
Увеличение срока службы аккумулятора	▶ Автооткл.	84
Увеличение количества снимков, которые могут быть сделаны	▶ Режим записи	47

Воспроизведение/ретуширование



Просмотр изображений на экране телевизора	▶ Просмотр на экране телевизора	69
Просмотр слайд-шоу с фоновой музыкой	▶ Слайд-шоу	66
Освещение теней	▶ Осв. Теней (Редакт. JPEG)	67
Коррекция эффекта «красных глаз»	▶ Убр. Кр. Глаз (Редакт. JPEG)	67
Простая печать	▶ Прямая печать	77
Коммерческая печать	▶ Создание задания печати	76
Простой обмен фотографиями	▶ OLYMPUS PENPAL	71

Конфигурация фотоаппарата



Восстановление настроек по умолчанию	▶ Сброс	35
Сохранение настроек	▶ Инд. Сброс	35
Изменение языка отображения меню	▶	80

Содержание

Основное руководство 3

Подготовка к съемке.....	3
Зарядка и вставка аккумулятора ...	3
Вставка и извлечение карт памяти	4
Крепление объектива к фотоаппарату	5
Включение питания.....	6
Установка даты и времени	7
Названия деталей и функций.....	8
Спецификация компонентов	8
Фотоаппарат	8
Элементы управления фотоаппаратом	10
Диск выбора режимов	10
Основные операции	12
Фото- и видеосъемка	12
Просмотр и удаление	14
Просмотр изображений	14
Громкость	15
Удаление снимков	15
Защита снимков	15
Применение художественных фильтров	16
Съемка с использованием сюжетных режимов.....	17
Использование динамических линеек	18
Использование панели управления Live control	20
Использование меню	21
Использование сенсорного экрана	22
Фотогид	22
Режим съемки	22
Режим просмотра	23
Информация, отображаемая на экране	24
Съемка	24
Воспроизведение	25

Краткий указатель операций 26

Базовая фотосъемка/часто используемые параметры 32

Переключение отображаемой информации	32
Выбор элементов управления съемкой.....	32
Отображение информации при воспроизведении	33
Другие способы использования кнопки INFO.....	34
Восстановление настроек по умолчанию или пользовательских настроек.....	35
Использование параметров сброса.....	35
Сохранение параметров Инд.Сброс.....	35
Использование параметров Инд.Сброс	35
Выбор режима фокусировки (режим автофокуса)	36
Выбор метки фокуса (метки автофокуса).....	37
Фиксация фокуса	37
Быстрый выбор метки автофокуса.....	37
Быстрое переключение между автофокусом и ручным фокусом.....	37
Автофокус на рамке увеличения/автофокус с увеличением	38
Автофокус в режиме приоритета лиц и автофокус по зрачкам	39
Фотосъемка в режиме приоритета лиц	39
Управление экспозицией (коррекция экспозиции)	40

Просмотр результатов применения коррекции экспозиции и баланса белого ...	40	Выбор времени окончания экспозиции (открытый затвор)...	53
Изменение яркости темных и ярких зон.....	40	Съемка панорам	54
Изменение способа измерения фотоаппаратом яркости (замера)	41	Съемка изображений для панорамы	54
Фиксация экспозиции (автоматической экспозиции)	41	3D-фотография	55
Уменьшение дрожания фотоаппарата (стабилизатор изображения)	42	Запись нескольких экспозиций в одном изображении (мультиэкспозиция)	56
Настройка цвета (баланса белого).....	43	Последовательное изменение настроек для серии фотографий (автоматическая последовательная съемка в диапазоне настроек)	57
Коррекция баланса белого.....	44	Цифровой зум (Цифровой телеконвертер).....	58
Баланс белого по эталону	44	Съемка со вспышкой	59
Параметры обработки (режим обработки снимков)	45	Использование вспышки (фотосъемка со вспышкой)	59
Качество изображения (режим записи).....	47	Регулировка мощности вспышки (контроль интенсивности вспышки).....	60
Выбор режима записи	47	Внешние вспышки, предназначенные для использования с этим фотоаппаратом	60
Настройка соотношения ширины и высоты изображения.....	48	Другие внешние вспышки.....	60
Чувствительность ISO.....	48	Съемка и просмотр видеороликов	61
Репортажная съемка/использование автоспуска.....	49	Изменение настроек для видеосъемки	61
Другие функции съемки	50	Добавление эффектов к видео	61
Фотосъемка по методу «навел и снял» (программный режим P)	50	Параметры звука при видеосъемке (запись звука при видеосъемке)	62
Выбор диафрагмы (режим с приоритетом диафрагмы A)	51		
Выбор выдержки (режим с приоритетом выдержки S)	52		
Выбор диафрагмы и выдержки (ручной режим M)	53		

Просмотр видео.....	62
---------------------	----

Функции просмотра 63

Покадровое воспроизведение...	63
Индекс/календарное отображение.....	63
Увеличение при воспроизведении (воспроизведение крупным планом)	64
Выбор изображений	65
Полное снятие защиты.....	65
Удаление всех кадров	65
Поворот	65
Слайд-шоу	66
Редактирование фотографий	67
Наложение изображений.....	68
Запись звуковой заметки.....	68
Просмотр изображений с фотоаппарата на экране телевизора.....	69

Отправка и получение изображений 71

Отправка изображений.....	71
Получение изображений/добавление узла.....	71
Редактирование адресной книги	72
Создание альбомов	72

Использование программы OLYMPUS Viewer 2/[ib] 73

Windows	73
Macintosh	74
Копирование изображений на компьютер без использования программы OLYMPUS Viewer 2/[ib].....	75

Вывод снимков на печать 76

Сохранение информации печати (DPOF).....	76
Создание задания печати.....	76
Удаление всех или выбранных изображений из задания печати	77
Прямая печать (PictBridge)	77
Простая печать.....	78
Печать с настройкой	78

Настройка фотоаппарата 80

Меню настроек.....	80
⌚ (Установка даты и времени)....	80
🗨️ (Изменение языка дисплея)	80
📊 (Регулировка яркости монитора).....	80
Промс.Зап.....	80
⚙️/🗨️ Меню	80
Прошивки.....	80

Настройка параметров фотоаппарата 81

Прежде чем воспользоваться меню Настройка/Меню аксессуарного порта.....	81
Параметры пользовательского меню.....	81
📷 Аф/Рф	81
📀 Кнопки/Диск.....	82
📶 Спуск	83
📺 Монитор/🔊)/Пк.....	83
📷 Эксп/📷/ISO	84
👤 ⚡ Персон,	85
📷 ⬅️-/Цвет/ББ.....	85
📷 Запись/Удаление	86
📷 Видеоролик	87
📷 📷 Настройки	88
AEL/AFL	88
Fn1 Функция, Fn2 Функция, ⏺ Функция	89

Параметры меню порта для подключения аксессуаров.....	90	Оптические конвертеры	102
Отпр. Через PENPAL.....	90	Парная макровспышка (MAL-1)	102
Альбом PENPAL	90	Микрофон (SEMA-1).....	102
Электр. Видеискатель.....	90	Электронный видеискатель (VF-2).....	102
Использование панели управления Super control panel...	91	Рукоятка фотокамеры	102
Видеосъемка с помощью кнопки спуска затвора.....	92	Отображение предупреждений касательно экспозиции	103
Съемка фотографии после окончания записи	92	Режимы вспышки, которые можно установить в зависимости от режима съемки	104
Фотосъемка с беспроводным удаленным управлением вспышкой.....	93	Синхронизация вспышки и выдержка	105
Информация	94	Съемка с внешней вспышкой...	105
Рекомендации и сведения о съемке	94	Режим записи и размер файла/ количество доступных для сохранения снимков	106
Коды ошибок.....	96	Уровни меню	107
Очистка и хранение фотоаппарата.....	98	Спецификация	111
Очистка фотоаппарата	98	МЕРЫ ПРЕДОСТОРОЖНОСТИ	113
Хранение	98	МЕРЫ ПРЕДОСТОРОЖНОСТИ...	113
Очистка и проверка устройства приема изображения.....	98	Состав системы	120
Картирование пикселей – проверка функций обработки изображения	98	Указатель	122
Основные сведения о картах памяти	99		
Используемые карты	99		
Форматирование карты	99		
Аккумулятор и зарядное устройство.....	100		
Использование зарядного устройства за рубежом.....	100		
Сменные объективы	100		
Технические характеристики объектива M.ZUIKO DIGITAL...	101		
Основные принадлежности	102		
Крепежный адаптер	102		
Кабель дистанционного управления (RM-UC1).....	102		

Для выбора информации и типов элементов управления, отображаемых во время съемки, можно использовать кнопку **INFO**.

Переключение отображаемой информации

Нажмите кнопку **INFO**, чтобы выбрать, какая информация должна отображаться во время съемки.



*1 Вы можете включить отображение кадрирующей сетки или выбрать тип отображения сетки с помощью [☒]/Настр. Инфо] > [LV-Info]. [☒] «Настройка параметров фотоаппарата» (стр. 81)

*2 Отображается, когда для опции [☒]/Настр. Инфо] > [LV-Info] выбрана установка [Вкл.]. [☒] «Настройка параметров фотоаппарата» (стр. 81)

Выбор элементов управления съемкой

Параметры съемки можно отобразить, нажав [OK]. Тип отображаемой информации можно выбрать с помощью параметра [📷 Настр. Упр.] в пользовательских меню (стр. 81).

ART/SCN

Меню художественных фильтров

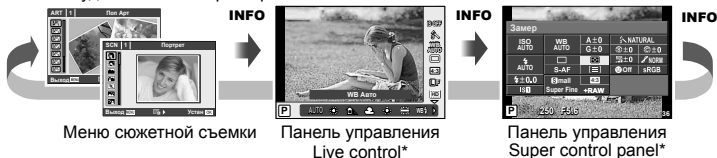

P/A/S/M



* Можно отобразить с помощью [📷 Настр. Упр.].

Отображение информации при воспроизведении

Для выбора информации, отображаемой во время воспроизведения, можно использовать кнопку **INFO**.



* Отображается, когда для опции [/Настр. Инфо] > [Инфо] выбрана установка [Вкл.]. «Настройка параметров фотоаппарата» (стр. 81)

Отображение гистограммы

Гистограмма демонстрирует распределение яркости на снимке. По горизонтальной оси отображается яркость, а по вертикальной – количество пикселей соответствующей яркости в составе изображения. Области с превышением предельной яркости при съемке отображаются красным цветом, области с яркостью ниже минимально допустимой – синим, а область, яркость которой определялась точечным замером, отображается зеленым.

Отображение темных и ярких зон

Области с превышением предельной яркости изображения отображаются красным цветом, области с яркостью ниже минимально допустимой – синим. [Настр. Гистограммы]: «Настройка параметров фотоаппарата» (стр. 81)

Экран сравнения

Сравнение двух рядом расположенных изображений. Нажмите для выбора изображения на противоположной стороне экрана. Кроме регулировки настроек с помощью параметра [/Настр. Инфо] в пользовательских меню, также необходимо будет выбрать [mode2] для [Режим Макро].

«Настройка параметров фотоаппарата» (стр. 81)

- Основное изображение отображается справа. С помощью выберите изображение и нажмите , чтобы переместить изображение влево. В правой области можно выбрать изображение для сравнения с изображением слева. Чтобы выбрать другое основное изображение, выделите кадр справа и нажмите .
- Нажмите для увеличения текущего изображения. Для увеличения или уменьшения воспользуйтесь вспомогательным диском.
- С помощью можно просматривать другие области снимка. Отображаемое изображение меняется каждый раз при нажатии кнопки **INFO** или .

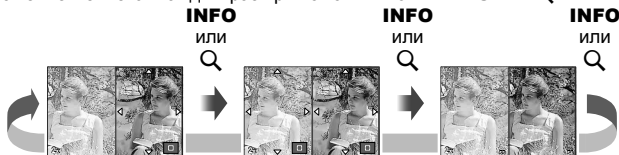

Другие способы использования кнопки INFO

■ Баланс белого по эталону

Для просмотра окна настройки баланса белого по эталону нажмите кнопку **INFO** в меню баланса белого по эталону (стр. 44).



■ Цветовая температура

Для просмотра окна цветовой температуры нажмите кнопку **INFO** в пользовательском меню баланса белого (стр. 43).

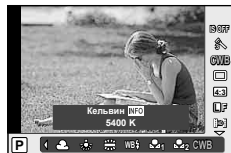

■ Увеличение при воспроизведении

Для увеличения или уменьшения изображения нажмите кнопку **Q**, чтобы активировать функцию увеличения при воспроизведении, а затем нажмите кнопку **INFO** и используйте Δ ∇ .



■ Коррекция тона

Коррекцию экспозиции, диафрагму и выдержку можно настроить с помощью кнопки \square . Окно коррекции тона можно отобразить с помощью кнопки **INFO**, предварительно нажав кнопку \square . Затем можно использовать \triangleleft \triangleright для выбора уровня тона. INFO «Изменение яркости темных и ярких зон» (стр. 40)



■ Фокусное расстояние

Для выбора фокусного расстояния для стабилизации изображения нажмите кнопку **INFO** в режиме диалога IS и воспользуйтесь кнопками Δ ∇ \triangleleft \triangleright или дисками управления. INFO «Уменьшение дрожания фотоаппарата (стабилизатор изображения)» (стр. 42)



■ Справка

После выбора того или иного пункта в течение двух секунд автоматически отображается справка. Для отключения справки нажмите кнопку **INFO**. Нажмите кнопку **INFO** снова, чтобы включить отображение справки.

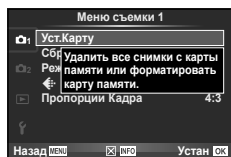



Восстановление настроек по умолчанию или пользовательских настроек

Настройки фотоаппарата можно легко сбросить, восстановив одну из трех конфигураций предустановленных настроек.



- Сброс:** Восстановление настроек по умолчанию.
- Инд.Сброс:** Восстановление предварительно выбранных настроек для режима **P**, **A**, **S** или **M**. Режим съемки не изменяется. Можно сохранить до четырех конфигураций предварительно выбранных настроек.
- Быстрое использование параметров Инд.Сброс:** Сохраняемые настройки начнут действовать при нажатии кнопки **Fn1** или **⊙**. Режим съемки изменяется в соответствии с предустановленными настройками.

Использование параметров сброса

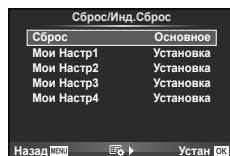
- 1 Выберите [Сброс/Инд.Сброс] в меню съемки  (стр. 107).
- 2 Выберите [Сброс] и нажмите **⊙**.
 - Выделите [Сброс] и нажмите **▷**, чтобы выбрать тип сброса. Для сброса всех установок, кроме времени и даты, выделите [Полное] и нажмите **⊙**.
 «Уровни меню» (стр. 107)
- 3 Выберите [Да] и нажмите **⊙**.



Сохранение параметров Инд.Сброс

- 1 Отрегулируйте настройки для сохранения.
- 2 Выберите [Сброс/Инд.Сброс] в меню съемки  (стр. 107).
- 3 Выберите, в какой параметр необходимо сохранить настройки ([Мои Настр1]–[Мои Настр4]), и нажмите **▷**.
 - Рядом с параметрами ([Мои Настр1]–[Мои Настр4]), для которых уже сохранены настройки, отображается [Установка]. Если выбрать пункт [Установка], зарегистрированные настройки будут перезаписаны.
 - Для отмены регистрации выберите [Сброс].
- 4 Выберите [Установка] и нажмите **⊙**.
 «Уровни меню» (стр. 107)

Использование параметров Инд.Сброс

- 1 Выберите [Сброс/Инд.Сброс] в меню съемки  (стр. 107).
- 2 Выберите желаемые установки ([Мои Настр1]–[Мои Настр4]) и нажмите **⊙**.
- 3 Выберите [Установка] и нажмите **⊙**.

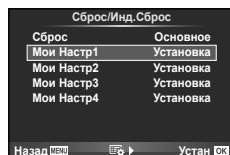

Выбор режима фокусировки (режим автофокуса)

Выберите метод (режим) фокусировки.

1 Отобразите панель управления Live control (стр. 20) и выберите режим автофокуса с помощью $\Delta \nabla$.

2 Выберите какую-либо опцию с помощью $\triangleleft \triangleright$ и нажмите **OK**.

- Выбранный режим АФ отображается на мониторе.

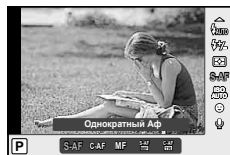

<p>S-AF (разовый автофокус)</p>	<p>Фотоаппарат фокусируется один раз при нажатии кнопки спуска затвора наполовину. Когда фокус зафиксирован, звучит звуковой сигнал, загорается метка подтверждения автофокуса и метка автофокуса. Этот режим используется для съемки неподвижных объектов или объектов с ограниченным движением.</p>
<p>C-AF (постоянный автофокус)</p>	<p>Фотоаппарат повторяет фокусировку, пока кнопка спуска затвора остается нажатой наполовину. Когда объект находится в фокусе, на мониторе загорается значок подтверждения АФ и подается звуковой сигнал, когда фокус блокируется в первый и во второй раз. Даже если объект переместился или вы изменили композицию снимка, фотоаппарат продолжает попытки выполнить фокусировку.</p> <ul style="list-style-type: none"> • Объективы системы Four Thirds фокусируются в режиме [S-AF].
<p>MF (ручной фокус)</p>	<p>Эта функция позволяет вручную наводить фокус на любой объект.</p> <p>Фокальное кольцо </p> <p>Ближе</p>
<p>S-AF+MF (одновременное использование режимов S-AF и MF)</p>	<p>После нажатия кнопки спуска затвора наполовину для фокусировки в режиме [S-AF] можно точно отрегулировать фокус вручную с помощью фокального кольца.</p>
<p>C-AF+TR (следающий автофокус)</p>	<p>Нажмите кнопку спуска затвора наполовину, чтобы сфокусироваться. Пока кнопка спуска затвора удерживается в этом положении, фотоаппарат будет удерживать текущий объект в фокусе.</p> <ul style="list-style-type: none"> • Если фотоаппарат не может дальше отслеживать объект, метка автофокуса становится красной. Отпустите кнопку спуска затвора, снова поместите объект в кадр и нажмите кнопку спуска затвора наполовину. • Объективы системы Four Thirds фокусируются в режиме [S-AF].



Рекомендации

- Параметры [Приорит. Спуска S] (стр. 83) и [Приорит. Спуска C] (стр. 83) позволяют указать, будет ли затвор срабатывать, если фотоаппарату не удастся сфокусироваться.
- Параметр [Рф Помощник] (стр. 82) включает автоматическое увеличение изображения на экране при вращении фокального кольца.
- С помощью параметра [Кольцо Фокусир.] (стр. 82) можно изменить направление вращения фокального кольца.



Осторожно

- Возможно, фотоаппарату не удастся сфокусироваться, если объект плохо освещен, скрыт в дыму или тумане или недостаточно контрастен.

Выбор метки фокуса (метки автофокуса)

Выберите, какую из 35 меток автофокуса использовать для автофокусировки.

1 Нажмите кнопку [•••] (<), чтобы включить отображение мишени АФ.

2 С помощью $\Delta \nabla < \triangleright$ выберите отображение одной зоны и выберите положение зоны АФ.

- Если вы переместите курсор за пределы экрана, восстанавливается режим «Все зоны».
- Вы можете выбирать зоны тремя описанными ниже способами. Нажмите кнопку **INFO** и воспользуйтесь кнопками $\Delta \nabla$.

Все зоны

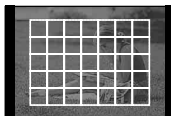

Фотокамера автоматически делает выбор из полного набора зон автофокуса.

Одна зона

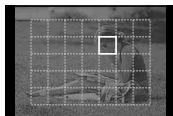

Выберите зону фокусировки вручную.

Зона из группы

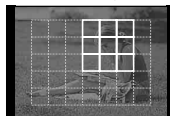

Фотокамера автоматически делает выбор из зон в выбранной группе.

Фиксация фокуса

Если фотокамера не может сфокусироваться на выбранном объекте, выберите режим одной зоны и, используя блокировку фокуса, сфокусируйтесь на другом объекте, который находится приблизительно на том же самом расстоянии.

1 В режиме [S-AF] наведите метку автофокуса на объект и нажмите кнопку спуска затвора наполовину.

- Убедитесь, что загорелась метка подтверждения автофокуса.
- Фокус фиксируется при нажатии кнопки спуска затвора наполовину.

2 Удерживая кнопку спуска затвора нажатой наполовину, перекомпонуйте фотографию, а затем нажмите кнопку спуска затвора до конца.

- Удерживая кнопку спуска затвора, не меняйте расстояние между фотоаппаратом и объектом.

Быстрый выбор метки автофокуса

Вы можете сохранить выбранную зону АФ для быстрого вызова с использованием кнопок **Fn1/Fn2** или \odot .

- Выберите метку автофокуса с помощью [•••] Уст. Дом (стр. 82).
- Используйте опцию [Fn1] Функция, [Fn2] Функция или \odot Функция для назначения этой функции для кнопки. [Функция Кнопки]: \mathbb{E} «Настройка параметров фотоаппарата» (стр. 81)

Быстрое переключение между автофокусом и ручным фокусом

Для переключения режима [MF] можно использовать кнопки **Fn1/Fn2** и \odot .

- Используйте опцию [Fn1] Функция, [Fn2] Функция или \odot Функция для назначения этой функции для кнопки. [Функция Кнопки]: \mathbb{E} «Настройка параметров фотоаппарата» (стр. 81)

Автофокус на рамке увеличения/автофокус с увеличением

Можно увеличить часть изображения в кадре при настройке фокуса. Выбрав высокую степень увеличения, можно использовать автофокус для фокусировки на меньшей области, чем обычно охватывается при использовании метки автофокуса. Вы также можете уточнить расположение зоны фокусировки.

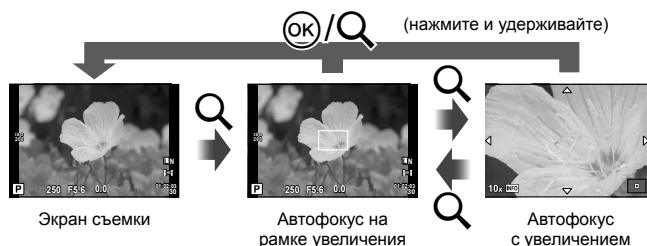

1 Нажмите кнопку Q для отображения рамки увеличения.

- Если непосредственно перед нажатием кнопки был наведен фокус с помощью автофокусировки, рамка увеличения отобразится в текущей позиции фокуса.
- Используя $\Delta \nabla \langle \rangle$, поместите рамку в нужное место.
- Нажмите кнопку **INFO** и с помощью кнопок $\Delta \nabla$ выберите коэффициент увеличения.

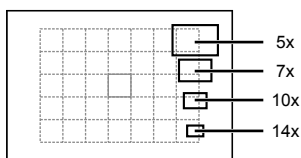

Сравнение рамок автофокуса и увеличения

2 Еще раз нажмите кнопку Q, чтобы приблизить рамку увеличения.

- Используя $\Delta \nabla \langle \rangle$, поместите рамку в нужное место.
- Нажмите кнопку **INFO** и с помощью кнопок $\Delta \nabla$ выберите коэффициент увеличения.

3 Нажмите кнопку спуска затвора наполовину, чтобы выполнить автоматическую фокусировку.

Примечание

- Можно использовать автофокус и делать снимки как во время отображения рамки увеличения, так и во время просмотра увеличенного изображения через видоискатель.

Осторожно

- Увеличение видно только на экране и не влияет на конечные фотографии.

Автофокус в режиме приоритета лиц и автофокус по зрачкам

Фотокамера обнаруживает лица и выполняет по ним фокусировку и цифровой экспозамер ESP.

Фотосъемка в режиме приоритета лиц

- 1 Включите отображение элементов оперативного управления (стр. 20) и с помощью Δ ∇ выберите приоритет лица.
- 2 С помощью \triangleleft \triangleright выберите какую-либо опцию и нажмите \odot .



\odot OFF	Приоритет Лиц Вкл	Приоритет лица выключен.
\odot	Приоритет Лиц Вкл	Приоритет лица включен.
\odot	Приоритет лиц и глаз Вкл.	В режиме АФ с приоритетом лица система автофокусировки выбирает зрачок глаза, находящегося ближе всего к фотокамере.
\odot	Приор. лиц и пр. глаз Вкл.	В режиме приоритета АФ по лицам система автофокуса выполняет фокусировку по зрачку глаза справа.
\odot	Приор. лиц и л. глаз Вкл.	В режиме приоритета АФ по лицам система автофокуса выполняет фокусировку по зрачку глаза слева.

- 3 Наведите фотоаппарат на объект.
 - Если будет обнаружено лицо, оно будет выделено белой рамкой.



- 4 Нажмите кнопку спуска затвора наполовину, чтобы сфокусироваться.

- После фокусировки на лице в белой рамке рамка становится зеленой.
- Если фотокамера может обнаружить глаза снимаемого человека, она отображает вокруг выбранного глаза зеленую рамку (автофокус по зрачкам).

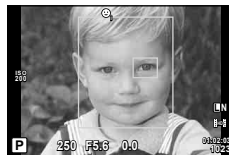

- 5 Нажмите кнопку спуска затвора до конца, чтобы выполнить съемку.

! Осторожно

- При репортажной съемке режим приоритета лиц применяется только к первому снимку в каждой серии.
- В зависимости от объекта фотоаппарат может не определить лицо должным образом.
- В режимах замера, отличных от \square (цифровой замер ESP), фотоаппарат будет измерять экспозицию для выбранной позиции.

📌 Примечание

- Режим приоритета лиц также доступен для ручного фокуса [MF]. Обнаруженные фотоаппаратом лица будут выделены белыми рамками.

Управление экспозицией (коррекция экспозиции)

Нажмите кнопку  (Δ) и поворачивайте основной или вспомогательный диск, чтобы настроить экспозицию. Положительные значения («+») увеличивают яркость изображений, а отрицательные («-») делают их темнее. Экспозиция регулируется в диапазоне ± 3 EV.



Отрицательное значение (-)



Без коррекции (0)



Положительное значение (+)

Рекомендации



- Изменение интервала установки экспозиции – [EV Step]:
 «Настройка параметров фотоаппарата» (стр. 81)

Осторожно

- Компенсация экспозиции недоступна в режимах **FAUTO**, **M** и **SCN**.

Просмотр результатов применения коррекции экспозиции и баланса белого

Результаты применения коррекции экспозиции и баланса белого можно предварительно просмотреть на экране, разделенном на 4 части.

1 Выберите для /Настр. Инфо] > [Мультивид] значение [Вкл.] в  в Пользовательском меню (стр. 81).

2 Нажимайте кнопку **INFO** до появления на экране нескольких изображений.



- Эта функция недоступна в режимах **FAUTO**, **ART**, **SCN** и .

3 С помощью  выберите желаемое значение и нажмите .

- Используйте Δ ∇ для переключения между коррекцией экспозиции и балансом белого.



Изменение яркости темных и ярких зон

Чтобы открыть окно коррекции тона, нажмите кнопку  (Δ), а затем кнопку **INFO**. С помощью  выберите уровень тона. Выберите «низкий», чтобы уменьшить яркость в темных зонах, или «высокий», чтобы осветлить яркие.



Изменение способа измерения яркости фотоаппаратом яркости (замера)

Выберите способ измерения яркости объекта фотоаппаратом.

- 1 Отобразите панель управления Live control (стр. 20) и выберите способ замера с помощью $\Delta \nabla$.
- 2 Выберите параметр с помощью $\triangleleft \triangleright$ и нажмите \odot .



Цифровой замер ESP	Фотоаппарат замеряет экспозицию в 324 областях кадра, а затем оптимизирует экспозицию для текущего сюжета или для съемки портрета объекта (если для опции [☺ Приоритет Лиц] выбрана иная установка, нежели [OFF]). Этот режим рекомендуется для обычного использования.	
Средневзвешенный замер по центру	В этом режиме осуществляется усредненный замер освещенности объекта и фона с приоритетом центра объекта.	
Точечный замер	Этот режим позволяет произвести замер по небольшой области (около 2% кадра), направив фотоаппарат на нужный объект. Экспозиция регулируется с учетом яркости в точке замера.	
Точечный замер с контролем светлых участков	Увеличение экспозиции, измеренной методом точечного замера. Светлые объекты остаются светлыми.	
Точечный замер с контролем теней	Уменьшение экспозиции, измеренной методом точечного замера. Темные объекты остаются темными.	

- 3 Нажмите кнопку спуска затвора до половины.
 - Обычно фотоаппарат начинает замер при нажатии кнопки спуска затвора наполовину и фиксирует экспозицию, пока кнопка остается в этом положении.

Фиксация экспозиции (автоматической экспозиции)

Чтобы зафиксировать экспозицию, не фиксируя фокус, нажмите кнопку **Fn1** или \odot . Фиксацию экспозиции можно использовать, если необходимо отдельно настроить фокус и экспозицию при перекомпоновке фотографий или для съемки серии фотографий с одинаковой экспозицией.

- Назначьте функцию AEL/AFL кнопке **Fn1** или \odot с помощью параметра [Fn] Функция] или [☉ FФункция].



Фиксация автоматической экспозиции

При однократном нажатии кнопки значение экспозиции фиксируется, и отображается значок [AEL]. Нажмите кнопку спуска затвора, чтобы сделать снимок.

- Нажмите кнопку снова, чтобы отменить фиксацию автоматической экспозиции.

Рекомендации

- Фиксация экспозиции при нажатой кнопке – [AEL/AFL Пам]:
Активация фиксации автоматической экспозиции с установленным режимом замера – [Считывание AEL]:
 «Настройка параметров фотоаппарата» (стр. 81)

Уменьшение дрожания фотоаппарата (стабилизатор изображения)

Можно снизить эффект от дрожания фотоаппарата, который может возникнуть в условиях недостаточного освещения или при съемке с большим увеличением.

- 1 Отобразите панель управления Live control (стр. 20) и выберите стабилизатор изображения с помощью $\Delta \nabla$.



- 2 Выберите параметр с помощью $\triangleleft \triangleright$ и нажмите \odot .

OFF IS Выкл	Стабилизатор изображения выключен.
ISB Авто	Стабилизатор изображения включен.
ISB IS По Вертикали	Стабилизация изображения применяется только к вертикальному (\updownarrow) дрожанию фотоаппарата. Используется при панорамировании по горизонтали.
ISB IS По Горизонтали	Стабилизация изображения применяется только к горизонтальному ($\leftarrow \rightarrow$) дрожанию фотоаппарата. Используется при панорамировании по горизонтали, когда фотоаппарат удерживается в портретной ориентации.

Выбор фокусного расстояния (за исключением объективов системы Micro Four Thirds/Four Thirds)

Данные о фокусном расстоянии помогают уменьшить дрожание фотоаппарата при съемке с объективами, не являющимися объективами системы Micro Four Thirds или Four Thirds.

- 1 Выберите параметр [Стабилизация] на панели управления Live control (стр. 20) и нажмите кнопку **INFO**.
- 2 Используйте $\triangleleft \triangleright$, чтобы выбрать фокусное расстояние и затем нажмите \odot .



- Выберите значение фокусного расстояния от 8 до 1000 мм.
- Выбирайте значение, максимально точно соответствующее одному из указанных на объективе.

! Осторожно

- Стабилизатор изображения не может устранить эффект от чрезмерного дрожания фотоаппарата, а также эффект от дрожания при наибольшей выдержке. В таких случаях рекомендуется использовать штатив.
- В случае использования штатива установите для [Стабилизация] значение [OFF].
- Если используется объектив с функцией стабилизации изображения, выключите функцию стабилизации изображения либо в объективе, либо в фотоаппарате.
- При активации стабилизатора изображения можно заметить характерный звук или вибрацию.
- Стабилизатор изображения нельзя активировать, если выдержка превышает 2 секунды.

Настройка цвета (баланса белого)

Баланс белого гарантирует, что белые объекты на записанных фотоаппаратом снимках будут казаться именно белыми. В большинстве случаев применяется значение [AUTO]. Если оно не обеспечивает желаемого результата или же вы хотите намеренно изменить цветовой оттенок изображений, то выберите другое значение с учетом особенностей источника света.

1 Отобразите панель управления Live control (стр. 20) и выберите баланс белого с помощью $\Delta \nabla$.



2 Выберите параметр с помощью $\triangleleft \triangleright$ и нажмите \odot .

Режим WB	Цветовая температура	Условия освещения
Автоматический баланс белого	AUTO	Используется для большинства условий освещенности (когда в кадре на мониторе присутствует белый объект). Этот режим годится для любых сюжетов.
Предустановленный баланс белого		5300 K Для съемки вне помещения в ясную погоду, съемки красных тонов на закате или цветových оттенков фейерверка
		7500 K Для съемки вне помещения в тени в ясную погоду
		6000 K Для съемки вне помещения в условиях облачности
		3000 K Для съемки при освещении лампами накаливания
		4000 K Для объектов в условиях флуоресцентного освещения
		5500 K Для съемки со вспышкой
Баланс белого по эталону (стр. 44)	 Цветовая температура с настройкой баланса белого по эталону.	Выбирайте это значение, если для измерения баланса белого можно использовать белый или серый объект, который находится в условиях смешанного освещения или освещается вспышкой или другим источником света неизвестного типа.
Пользовательская настройка баланса белого	CWB 2000–14000 K	Нажмите кнопку INFO , выберите цветовую температуру с помощью кнопок $\triangleleft \triangleright$ и нажмите \odot .

Цветовая температура баланса белого

При увеличении температуры объекта он начинает светиться красным цветом, а по мере дальнейшего повышения температуры – синим цветом. Цветовая температура является выражением цвета света через абсолютную температуру в градусах Кельвина.

- Флуоресцентные источники света (отмечены белыми точками на соседнем рисунке) имеют цвета, которые немного отличаются от цветов на шкале цветовой температуры; значения на рисунке приведены к цветовой температуре для наглядности.

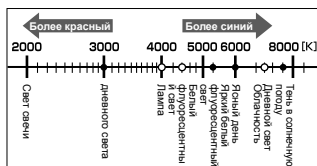

Коррекция баланса белого

Эта функция позволяет вам точно изменять настройки автоматического и предварительно настроенного баланса белого.

- 1 Выберите [ББ] в Пользовательском меню (стр. 81) на закладке .
- 2 Выберите параметр, который нужно изменить, и нажмите .
- 3 Выделите ползунок с помощью и используйте для выбора значения.

Коррекция баланса белого в направлении А (желтый-синий)

Более высокие значения дают более «теплые» (красноватые) оттенки, а более низкие значения – более «прохладные» (синеватые).

Коррекция баланса белого в направлении G (зеленый-пурпурный)

Более высокие значения дают более зеленые оттенки, более низкие – более пурпурные.

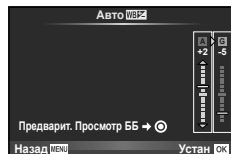

- 4 Нажмите кнопку , чтобы сохранить настройки и выйти.

Рекомендации

- Для отображения пробной фотографии, снятой с выбранным значением баланса белого, нажмите кнопку .
- Одновременная коррекция всех настроек режима баланса белого – [Коррекц. WB]: «Настройка параметров фотоаппарата» (стр. 81)

Баланс белого по эталону

Измерьте баланс белого, поместив в кадр лист бумаги или другой белый объект при освещении, которое будет использовано для окончательной фотосъемки. Это полезно при съемке в условиях естественного освещения, а также при освещении различными источниками света с разными цветовыми температурами.

- 1 Выберите [, 1] или [, 2] (баланс белого в одно касание 1 или 2) и нажмите кнопку **INFO**.
- 2 Сфотографируйте лист бесцветной (белой или серой) бумаги.
 - Объект должен заполнять весь экран; убедитесь, что на него не падает тень.
 - Появляется окно баланса белого по эталону.
- 3 Выберите [Да] и нажмите .
 - Будет сохранено новое значение предустановленного баланса белого.
 - Новое значение хранится до следующего измерения баланса белого по эталону. При выключении питания данные не удаляются.

Рекомендации

- Если объект слишком светлый или темный либо имеет заметную окраску, то появится сообщение «ББ Невозможен Повторить», и новое значение не будет записано. Устраните проблему и повторите процедуру с шага 1.







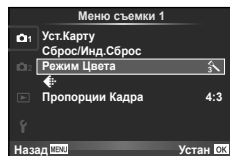







Параметры обработки (режим обработки снимков)

Выберите режим обработки снимков и внесите отдельные корректировки контрастности, резкости и других параметров. Изменения сохраняются отдельно для каждого режима обработки снимков.





- 1 Выберите [Режим Цвета] в меню съемки  (стр. 107).
- 2 Выберите параметр с помощью Δ ∇ и нажмите OK .



Режимы обработки снимков

 i-Enhance	Дает более впечатляющие результаты в соответствии с сюжетом.
 Vivid	Делает цвета более яркими.
 Natural	Делает цвета более естественными.
 Muted	Создает эффект приглушенных тонов.
 Portrait	Создает эффект ухоженной кожи.
Однотонный Режим	Создает черно-белый тон.
Настройка	Выберите один режим обработки снимков, настройте параметры и сохраните настройки.
 Поп Арт	Выберите художественный фильтр и желаемый эффект.
 Мягкий Фокус	
 Бледные Цвета	
 Светлая Тональность	
 Зернистость	
 Пинхол	
 Диорама	
 Кросс Процесс	
 Легкая Сепия	
 Расшир. Тональность	

3 Нажмите , чтобы отобразить настройки для выбранного параметра.

					
Контраст	Различие между светлым и темным.	✓	✓	✓	✓
Резкость	Резкость изображения.	✓	✓	✓	✓
Насыщенность	Насыщенность цвета.	✓	✓	—	✓
Градации	Настройка тона (градация оттенков).				
Авто	Разделение изображения на детализированные участки с отдельной настройкой яркости для каждого из них. Эта настройка эффективна в случае изображений с участками большой контрастности со слишком яркими оттенками белого или слишком темными оттенками черного цвета.	✓	✓	✓	✓
Нормально	Режим [Нормально] предназначен для общего использования.				
Высок. Ключ	Градации для яркого объекта.				
Низкий Ключ	Градации для темного объекта.				
Эффект (i-Enhance)	Диапазон применения эффекта.	✓	—	—	✓
Ч/Б Фильтр (Однотонный Режим)	Создание черно-белого изображения. Фильтрованный цвет светлее, а дополнительный цвет – темнее.				
N:Нейтрал.	Создает обычное черно-белое изображение.				
Ye:Желтый	Воспроизводит четкие очертания белого облака на естественно синем небе.	—	—	✓	✓
Or: Оранжевый	Слегка подчеркивает цвета синего неба и заката.				
R:Красный	Сильно подчеркивает цвета синего неба и яркость темно-красной листвы.				
G:Зеленый	Сильно подчеркивает цвета красных губ и зеленых листьев.				
Тон Снимка (Однотонный Режим)	Окрашивает черно-белое изображение.				
N:Нейтрал.	Создает обычное черно-белое изображение.	—	—	✓	✓
S:Сепия	Сепия				
B:Синий	Синеватый				
P:Пурпурный	Багрянистый				
G:Зеленый	Зеленоватый				

Осторожно

- Изменение контрастности влияет только на [Нормально].

Качество изображения (режим записи)

Качество изображения для фотографий и видео можно выбирать в зависимости от предполагаемого использования, например для ретуширования на компьютере или размещения в Интернете.

Выбор режима записи

- 1 Отобразите панель управления Live control (стр. 20) и с помощью Δ ∇ выберите режим записи для видео или фотографий.
- 2 Выберите параметр с помощью \triangleleft \triangleright и нажмите \odot .



Режим записи

■ Режимы записи (фотографии)

Выберите режим RAW или JPEG (L, M и S). Чтобы для каждого снимка записывать изображение и в формате RAW, и в формате JPEG, выберите режим RAW+JPEG. Режимы JPEG сочетают размер изображения (L, M и S) с уровнем сжатия (SF, F, N и B). Доступные режимы можно выбрать с помощью параметра [Настройка] в пользовательских меню. \mathcal{I} «Настройка параметров фотоаппарата» (стр. 81)

Размер изображения		Уровень сжатия				Применение
Название	Количество пикселей	SF (сверхточный)	F (точный)	N (обычный)	B (базовый)	
L (большое)	4032×3024*	L SF	L F*	L N*	L B	Выберите в соответствии с размером печати
M (среднее)	3200×2400	M SF	M F	M N*	M B	
	2560×1920*					
	1920×1440					
	1600×1200					
S (маленькое)	1280×960*	S SF	S F	S N*	S B	Для печати малого формата и использования на веб-сайтах
	1024×768					
	640×480					

* По умолчанию.

- Размер изображений [M] и [S] можно выбрать с помощью параметра [Подсчет Пикселей] в пользовательских меню. \mathcal{I} «Настройка параметров фотоаппарата» (стр. 81)

Данные изображения RAW

При использовании этого формата (расширение «.ORF») необработанные данные изображения сохраняются для последующей обработки. Данные изображения RAW нельзя просмотреть с помощью других фотоаппаратов или программного обеспечения, а также изображения в формате RAW нельзя выбрать для печати. С помощью этого фотоаппарата можно создавать копии изображений RAW в формате JPEG.

\mathcal{I} «Редактирование фотографий» (стр. 67)

■ Режимы записи (видео)

Режим записи	Количество пикселей	Частота кадров	Формат файла	Применение
Full HD Fine	1920×1080	59.94i ^{*2}	AVCHD ^{*1}	Для просмотра на устройствах AVCHD.
Full HD Normal	1920×1080	59.94i ^{*2}		
HD Fine	1280×720	59.94p ^{*2}		
HD Normal	1280×720	59.94p ^{*2}		
HD	1280×720	Около 30 к/с ^{*3}	Motion JPEG ^{*4}	Для воспроизведения или редактирования на компьютере.
SD	640×480			

- В зависимости от типа используемой карты запись может завершиться до достижения максимальной длины.
- *1 Отдельные файлы могут достигать 4 ГБ по размеру или 29 минут по времени.
- *2 Вывод данных с сенсора отображения с частотой около 30 к/с.
- *3 При использовании арт-фильтров частота кадров может снижаться.
- *4 Размер файлов может достигать 2 ГБ.

Настройка соотношения ширины и высоты изображения

Вы можете менять соотношение сторон при съемке в режиме live view. В зависимости от ваших предпочтений вы можете установить соотношение сторон [4:3](стандартное), [16:9], [3:2], [6:6] или [3:4].

- 1 Отобразите панель управления Live control (стр. 20) и выберите параметр соотношения размеров с помощью $\Delta \nabla$.
- 2 С помощью $\triangleleft \triangleright$ выберите соотношение сторон и нажмите \odot .

⚠ Осторожно

- Для получения выбранного соотношения размеров изображения JPEG обрезаются; изображения RAW не обрезаются, а просто сохраняются с информацией о выбранном соотношении размеров.
- При воспроизведении изображений RAW выбранное соотношение размеров будет показано рамкой.

💡 Рекомендации

- Информацию об обрезании существующих фотографий и изменении соотношения их размеров см. в разделе «Редактирование фотографий» (стр. 67).

Чувствительность ISO

Увеличение чувствительности ISO приводит к повышению уровня «шума» (зернистости), но позволяет производить фотосъемку в условиях слабого освещения. В большинстве случаев рекомендуется значение [AUTO]; при этом чувствительность ISO настраивается с учетом условий съемки, начиная со значения ISO 200, которое уравнивает уровень «шума» и динамический диапазон.

- 1 Отобразите панель управления Live control (стр. 20) и выберите параметр чувствительности ISO с помощью $\Delta \nabla$.
- 2 Выберите параметр с помощью $\triangleleft \triangleright$ и нажмите \odot .

AUTO	Чувствительность устанавливается автоматически в соответствии с условиями съемки.
200–12800	Устанавливается заданное значение чувствительности.



Рекомендации

- Настроить значение по умолчанию и верхний предел для автоматической чувствительности ISO можно с помощью параметра [ISO-Авто Настр.]. Для выбора шага приращения чувствительности ISO служит параметр [ISO Step]. Чтобы включить автоматическую чувствительность для режима **M**, используйте параметр [ISO-Авто].
 «Настройка параметров фотоаппарата» (стр. 81)

Репортажная съемка/использование автоспуска

Пока кнопка спуска затвора нажата до конца, фотоаппарат производит съемку со скоростью приблизительно 3 кадра в секунду. Автоспуск применяется для съемки автопортретов и групповых портретов, а также помогает уменьшить дрожание фотоаппарата в случае установки его на штативе или фиксации иным способом.

1 Нажмите кнопку (∇) для отображения меню прямой настройки.

2 Выберите параметр с помощью и нажмите .

Однокадровый режим съемки	При нажатии кнопки спуска затвора производится съемка одного кадра за раз (обычный режим съемки).
Репортажная съемка	Фотосъемка осуществляется со скоростью примерно 3 кадра в секунду (fps), пока полностью нажата кнопка спуска затвора (для параметра [Реж.Автофок.] выбрано значение [S-AF] или [MF], стр. 36).
Автоспуск 12 сек.	Чтобы сфокусироваться, нажмите кнопку спуска затвора наполовину, а затем запустите таймер, нажав кнопку до конца. Вначале индикатор автоспуска горит постоянно в течение 10 секунд, затем мигает около 2 секунд, после чего выполняется снимок.
Автоспуск 2 сек.	Чтобы сфокусироваться, нажмите кнопку спуска затвора наполовину, а затем запустите таймер, нажав кнопку до конца. Индикатор автоспуска мигает около 2 секунд, после чего выполняется снимок.



Примечание

- Отменить запущенный таймер автоспуска можно нажатием кнопки .
- Во время репортажной съемки фокус, экспозиция и баланс белого фиксируются на первом кадре (в режиме [S-AF], [MF]).



Осторожно

- Если при последовательной съемке индикатор заряда аккумулятора мигает из-за низкого заряда аккумулятора, фотоаппарат прекращает съемку и начинает сохранение сделанных вами снимков на карте. В зависимости от оставшейся мощности аккумулятора, фотоаппарат может сохранить не все снимки.
- Для съемки с автоспуском надежно установите фотоаппарат на штатив.
- Если, выбрав автоспуск, вы станете перед фотоаппаратом и нажмете кнопку спуска затвора наполовину, чтобы установить фокус, то снимок может получиться несфокусированным.

2 Другие функции съемки

Фотосъемка по методу «навел и снял» (программный режим P)

В режиме **P** фотоаппарат автоматически настраивает выдержку и диафрагму с учетом яркости объекта.

1 Установите диск выбора режимов на **P**.

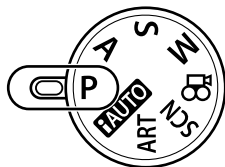

2 Выполните съемку.

- Выбранные фотоаппаратом значения выдержки и диафрагмы отображаются на экране.
- Поворачивайте основной (или вспомогательный) диск для сдвига программы.
- Нажмите кнопку (Δ) и поворачивайте любой из дисков для настройки коррекции экспозиции.

Метка подтверждения автофокуса



Режим
съемки

Выдержка

Значение
диафрагмы

Программная коррекция (Ps)

В режимах **P** и **ART** вы можете поворачивать один из дисков для выбора другого сочетания выдержки и диафрагмы без изменения экспозиции. Такую операцию называют «программная коррекция». Во время использования программной коррекции рядом с символом режима съемки отображается «**s**». Для отмены сдвига программы поворачивайте диск в противоположном направлении, пока не исчезнет обозначение «**s**».



Программная
коррекция

⚠ Осторожно

- Программная коррекция невозможна при использовании вспышки.

⚠ Осторожно

- Если фотоаппарату не удается достичь оптимальной экспозиции, то значения выдержки и диафрагмы мигают. См. «Отображение предупреждений касательно экспозиции» (стр. 103).

💡 Рекомендации

- Изменение ролей основного и вспомогательного дисков. [Функции Диска]: Блокировка дисков для предотвращения случайного изменения установок. [⊙ Блокир.]: «Настройка параметров фотоаппарата» (стр. 81)

Выбор диафрагмы (режим с приоритетом диафрагмы A)

В режиме **A** вы выбираете диафрагму, а фотоаппарат автоматически настраивает выдержку для достижения оптимальной экспозиции.

1 Установите диск выбора режимов на **A**.

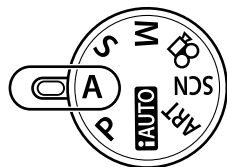

2 Поверните основной (или вспомогательный) диск для выбора диафрагмы.

- Нажмите кнопку  (Δ) и поворачивайте любой из дисков для настройки коррекции экспозиции.



Значение диафрагмы

3 Выполните съемку.



- При большой диафрагме (малые значения f) глубина резкости (область в фокусе перед точкой фокусировки или за ней) уменьшается, что приводит к смягчению деталей на заднем плане. С уменьшением диафрагмы (большие значения f) глубина резкости возрастает.

При уменьшении значения диафрагмы (f)



При увеличении значения диафрагмы (f)

Функция предварительного просмотра

Для предварительного просмотра глубины резкости можно использовать кнопки **Fn1/Fn2** и . Если функция [Репетир] назначена для любой из этих кнопок с использованием опции [Fn1 Функция], [Fn2 Функция] или [ Функция] в меню пользователя, вы можете нажать и удерживать эту кнопку, чтобы прикрыть диафрагму до выбранного значения и осуществить предварительный просмотр глубины резкости (зону спереди и позади точки фокусировки, которая кажется резкой) на мониторе. [Функция Кнопки]:  «Настройка параметров фотоаппарата» (стр. 81)

Fn2 кнопка

Кнопка 

Fn1 кнопка

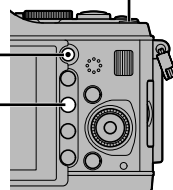

Рекомендации

- Изменение ролей основного и вспомогательного дисков. [Функции Диска]:  «Настройка параметров фотоаппарата» (стр. 81)

Выбор выдержки (режим с приоритетом выдержки S)

В режиме **S** вы выбираете выдержку, а фотоаппарат автоматически настраивает диафрагму для достижения оптимальной экспозиции.

1 Установите диск выбора режимов на **S**.

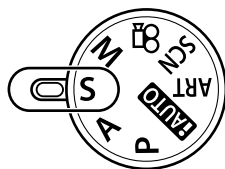

2 Поверните основной (или вспомогательный) диск для выбора выдержки.

- Нажмите кнопку  (Δ) и поворачивайте любой из дисков для настройки коррекции экспозиции.



Выдержка

3 Выполните съемку.

- За счет уменьшения выдержки можно снять быстро движущийся объект без размытости изображения. Увеличение выдержки приводит к размытости быстро движущегося сюжета. Эта размытость создает ощущение динамичного движения.

Малая выдержка



Большая выдержка



Рекомендации



- Изменение ролей основного и вспомогательного дисков. [Функции Диска]:
 «Настройка параметров фотоаппарата» (стр. 81)

Выбор диафрагмы и выдержки (ручной режим М)

В режиме **М** пользователь настраивает и диафрагму, и выдержку. При выдержке BULB затвор остается открытым, пока нажата кнопка спуска затвора.

1 Поверните диск выбора режимов в положение **М**.

2 Поворачивайте диски для выбора выдержки и диафрагмы.

- Поворачивайте основной диск для выбора выдержки и вспомогательный диск – для выбора диафрагмы.
- Чтобы воспользоваться кнопкой со стрелками для настройки выдержки и диафрагмы, сначала нажмите кнопку  (Δ), а затем с помощью кнопок  <Δ> выберите диафрагму, а кнопками  Δ ∇ выберите выдержку.
- Выдержку можно установить в диапазоне 1/4000 – 60 сек. или [BULB] (открытый затвор).

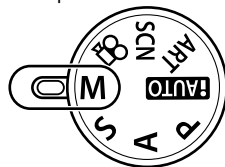

3 Выполните съемку.

Осторожно

- Компенсация экспозиции недоступна в режиме **М**.

Выбор времени окончания экспозиции (открытый затвор)

Вы можете сделать снимок с бесконечной выдержкой, при этом затвор остается открытым, пока вы удерживаете нажатой кнопку затвора. Длительность экспозиции должна учитывать особенности объекта. Используйте сюжетные программы ночного пейзажа и фейерверков. В режиме **М** установите для выдержки значение [BULB].

- На мониторе отображается [BULB] (Выдержка от руки).

Рекомендации

- Изменение ролей основного и вспомогательного дисков. [Функции Диска]: Автоматическое завершение съемки с открытым затвором по истечении определенного периода времени – [Bulb Таймер]: Фиксация фокуса в режиме съемки при фокусировке вручную: [Bulb Фокусиров.]:  «Настройка параметров фотоаппарата» (стр. 81)

Осторожно

- Чтобы избежать размытия изображения при съемке с открытым затвором, установите фотоаппарат на штатив или используйте кабель дистанционного управления (стр. 102).
- Следующие функции недоступны в режиме съемки с открытым затвором: Репортажная съемка/съемка с автоспуском/автоматическая последовательная съемка в диапазоне настроек AE/стабилизатор изображения/автоматическая последовательная съемка со вспышкой в диапазоне настроек

Искажения на снимках

При съемке с большой выдержкой на экране могут появляться искажения. Данное явление обусловлено появлением тока в тех участках устройства приема изображения, на которые обычно не воздействует свет, что приводит к повышению температуры в устройстве приема изображения или в цепи его драйвера. Это также имеет место при съемке с высокой настройкой чувствительности по ISO в атмосфере, подвергаемой действию высоких температур. Для уменьшения искажений фотоаппарат задействует функцию уменьшения шума. [Подавл.Шума]:  «Настройка параметров фотоаппарата» (стр. 81)

Съемка панорам

Установив прилагаемое компьютерное программное обеспечение, вы сможете объединять отдельные изображения в панорамные снимки.  «Использование программы OLYMPUS Viewer 2/[ib]» (стр. 73)

Съемка изображений для панорамы

1 Установите диск выбора режимов на **SCN**.

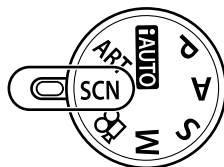

2 Выберите [Панорама] и нажмите **OK**.

3 С помощью Δ ∇ \triangleleft \triangleright выберите направление панорамирования.



4 Выполните съемку, используя направляющие для компоновки кадра.

- Фокус, экспозиция и другие параметры фиксируются по первому кадру.

5 Отснимите остальные кадры таким образом, чтобы направляющие пересекались с предыдущим изображением.

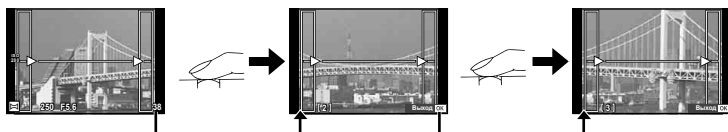

- Панорама может включать до 10 изображений. После десятого снимка отобразится предупреждающий индикатор ().

6 Сделав последний снимок, нажмите **OK**, чтобы завершить серию.

Осторожно

- В процессе панорамной съемки изображение, предварительно снятое для совмещения позиции, не отображается. Пользуясь зонами автофокуса или другими отображаемыми в изображениях метками, установите композицию таким образом, чтобы края накладывающихся изображений перекрывали друг друга в пределах кадров.

Примечание

- Нажав **OK** до съемки первого кадра, вы вернетесь в меню выбора сюжетного режима. Нажатие **OK** в процессе съемки завершает последовательность съемки панорамы и позволяет перейти к следующей.

3D-фотография

Снимайте 3D-фотографии. Результаты можно просматривать на устройствах, поддерживающих отображение в режиме 3D. Монитор фотокамеры не может использоваться для просмотра изображений в режиме 3D.

1 Поверните диск режимов в положение **SCN**.

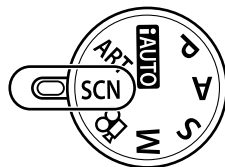

2 Выберите [3D фото] и нажмите **OK**.

3 Нажмите кнопку спуска затвора, чтобы сделать первый снимок, и удерживайте ее в этом положении.

- Фокус и экспозиция блокируются с использованием значений, примененных для первого снимка.

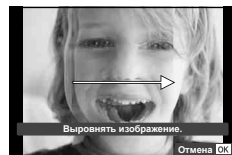

4 Перемещайте камеру по горизонтали без вращения, пока первый снимок не будет наложен на ваш объект. Фотокамера сделает второй снимок автоматически.

- Не регулируйте фокус или зум.
- Если фотокамера не делает второй снимок автоматически, или если вы отпустили кнопку спуска затвора до съемки второго кадра, нажмите кнопку спуска затвора снова до упора.

5 Сочетание двух изображений генерируется автоматически.

- Если фотокамера отображает сообщение [3D фото не создано.], выполните фотосъемку снова. Два снимка сохраняются в отдельные файлы.

! Осторожно

- При попытке регулировки зума после съемки первого кадра, запись первого кадра отменяется.
- Фотокамера фокусируется только на объекте в центральной точке фокусировки.
- Размер изображения фиксирован на 1920 × 1080.
- Использовать объективы 3D и с ручной фокусировкой нельзя.
- При использовании некоторых объективов и настроек фотокамеры 3D-эффект может быть незаметен.
- В режиме 3D-фотосъемки фотокамера не переходит в спящий режим.
- Фотосъемка в формате RAW недоступна.
- Покрытие кадра не является 100%.

📌 Примечание

- Чтобы повторно сделать снимок после съемки первого кадра, нажмите **🗑**. Нажмите **OK**, чтобы сохранить первый снимок и выйти без сохранения 3D-изображения.

Запись нескольких экспозиций в одном изображении (мультиэкспозиция)

Можно записать несколько экспозиций в одном изображении, используя выбранное в данный момент значение параметра качества изображения.

- 1 Выберите [Мультиэкспозиция] в меню съемки **Q2** (стр. 107).
- 2 Настройте параметры.

Кол. Кадров	Выберите [2 Кад].
Автокоррекц.	Когда установлено значение [Вкл.], для каждого кадра устанавливается яркость 1/2, и изображения накладываются друг на друга. Когда задано значение [Откл.], изображения накладываются с изначальной яркостью каждого кадра.
Наложение	Когда установлено значение [Вкл.], на изображение RAW, хранимое на карте, накладываются несколько экспозиций, и оно сохраняется как отдельное изображение. Количество сделанных снимков равняется одному.

- Пока используется мультиэкспозиция, на экране отображается

3 Выполните съемку.

- После начала съемки символ отображается зеленым цветом.
- Нажмите для удаления последнего снимка.
- Предыдущий снимок накладывается на композицию, видимую через объектив, помогая компоновать следующий кадр.

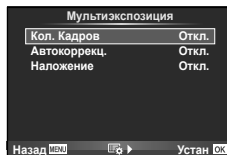

Рекомендации

- Чтобы наложить 3 и более кадров: выберите значение RAW для параметра и используйте параметр [Наложение] для наложения нескольких экспозиций.
- Дополнительная информация о наложении изображений RAW: «Наложение изображений» (стр. 68)

Осторожно

- В режиме мультиэкспозиции фотокамера не переходит в спящий режим.
- Фотографии, снятые другими фотоаппаратами, нельзя включить в мультиэкспозицию.
- Когда для функции [Наложение] установлено значение [Вкл.], изображения, отображаемые при выборе изображения RAW, проявляются с настройками на момент съемки.
- Чтобы настроить функции съемки, сначала отмените съемку с мультиэкспозицией. Некоторые функции нельзя настроить.
- Мультиэкспозиция автоматически отменяется с последующего изображения в следующих ситуациях.
Фотоаппарат выключен/нажата кнопка /нажата кнопка **MENU**/установлен режим съемки, отличный от **P**, **A**, **S**, **M**/заканчивается заряд аккумулятора/к фотоаппарату подсоединен какой-либо кабель/выполняется переключение между экраном и электронным видеодиспетелем
- Если выбрано изображение RAW при помощи [Наложение], то для изображения, записанного в формате JPEG+RAW, отображается изображение JPEG.
- При съемке нескольких экспозиций в режиме автоматической последовательной съемки, приоритет отдается съемке с многократной экспозицией. При сохранении накладываемого изображения автоматическая последовательная съемка сбрасывается на заводские настройки по умолчанию.

Последовательное изменение настроек для серии фотографий (автоматическая последовательная съемка в диапазоне настроек)

Словом «брекетинг» (заклучение в скобки) обозначается операция автоматического варьирования установок в серии снимков или серии изображений, когда текущая установка как бы попадает «в скобки» между варьирующимися значениями. Автоматическая последовательная съемка в диапазоне настроек доступна в режимах **P**, **A**, **S** и **M**.

- 1 Выберите [Брекетинг] в меню съемки  (стр. 107).

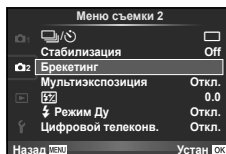

- 2 Выберите тип автоматической последовательной съемки в диапазоне настроек.

- На экране отобразится **ВКТ**.

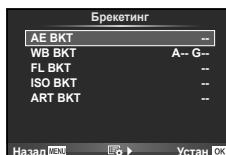

АЭ ВКТ (брекетинг АЭ)

Фотоаппарат меняет экспозицию шагом 0.3 EV, 0.7 EV или 1.0 EV для трех снимков. В режиме покадровой съемки при каждом полном нажатии кнопки спуска затвора делается один снимок, в то время как при репортажной съемке камера продолжает делать снимки, пока полностью нажата кнопка спуска затвора: без изменений в лучшую или худшую сторону. Количество снимков: 2, 3, 5 или 7

- Во время автоматической последовательной съемки в диапазоне настроек индикатор **ВКТ** становится зеленым.
- Фотоаппарат настраивает экспозицию путем изменения диафрагмы и выдержки (режим **P**), выдержки (режимы **A** и **M**) или диафрагмы (режим **S**).
- Фотоаппарат интерполирует текущее значение коррекции экспозиции.
- Величина приращения при автоматической последовательной съемке в диапазоне настроек определяется с помощью параметра [EV Step]  «Настройка параметров фотоаппарата» (стр. 81)

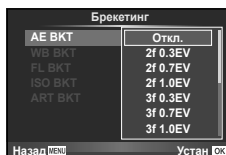

WB ВКТ (брекетинг ББ)

Во время съемки одного кадра автоматически создаются три изображения с разными настройками баланса белого (отрегулированными в указанных цветовых направлениях), начиная с текущего выбранного значения баланса белого.

- Баланс белого можно регулировать на 2, 4 или 6 шагов по каждой из осей: А – В (желтый – синий) и G – М (зеленый – пурпурный).
- Фотоаппарат интерполирует текущее значение коррекции баланса белого.
- Автоматическая последовательная съемка в диапазоне настроек баланса белого не будет выполняться, если на карте памяти недостаточно места для сохранения выбранного количества кадров.

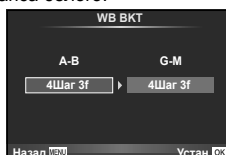

FL BKT (брекетинг BC)

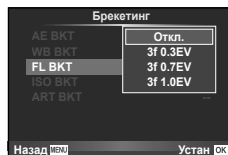

Фотоаппарат меняет уровень вспышки для трех снимков (первый снимок без изменения, отрицательное приращение для второго снимка, положительное приращение для третьего снимка). В режиме покадровой съемки при каждом нажатии кнопки спуска затвора делается один снимок; при репортажной съемке все фотографии снимаются, пока нажата кнопка спуска затвора.

- Во время автоматической последовательной съемки в диапазоне настроек индикатор **BKT** становится зеленым.
- Величина приращения при автоматической последовательной съемке в диапазоне настроек определяется с помощью параметра [EV Step]
 «Настройка параметров фотоаппарата» (стр. 81)



ISO BKT (брекетинг ISO)

Фотоаппарат меняет чувствительность на 0.3 EV, 0.7 EV или 1.0 EV для трех снимков (первый снимок без изменения, отрицательное приращение для второго снимка, положительное приращение для третьего снимка), интерполируя текущее значение чувствительности (если выбрана автоматическая чувствительность, то оптимальное значение чувствительности) без изменения выдержки и диафрагмы. В режиме покадровой съемки при каждом нажатии кнопки спуска затвора делается один снимок; при репортажной съемке все фотографии снимаются, пока нажата кнопка спуска затвора.

- Величина приращения при автоматической последовательной съемке в диапазоне настроек не определяется значением параметра [ISO Step]
 «Настройка параметров фотоаппарата» (стр. 81)
- Автоматическая последовательная съемка в диапазоне настроек выполняется независимо от верхнего предела, установленного с помощью параметра [ISO-Авто Настр.].
 «Настройка параметров фотоаппарата» (стр. 81)

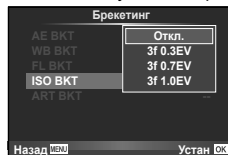

ART BKT (брекетинг ART)

Каждый раз при спуске затвора фотокамера записывает несколько изображений, к каждому из которых применяются разные установки арт-фильтров. Вы можете включать или выключать брекетинг арт-фильтров отдельно для каждого режима обработки изображения.

- Запись может потребовать некоторого времени.
- ART BKT нельзя совместно использовать с WB BKT или ISO BKT.

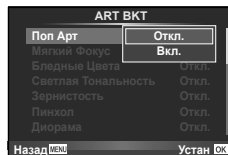





Цифровой зум (Цифровой телеконвертер)

Цифровой телеконвертер используется для увеличения изображения с превышением текущего коэффициента увеличения. Фотокамера сохраняет изображение, вырезанное по центру. Масштаб увеличивается приблизительно в 2х.







- 1 Выберите для опции [Цифровой телеконв.] в Меню съемки  значение [Вкл.] (стр. 107).
- 2 Изображение на мониторе будет увеличено в два раза.
 - Изображение объекта съемки будет записано так, как оно отображается на мониторе.

Осторожно

- Цифровой зум недоступен в режиме мультиэкспозиции или при выборе , , ,  или  в режиме **SCN**.
- При просмотре снимка в формате RAW область, видимая на мониторе, указывается рамкой.

Встроенную вспышку можно настроить вручную в соответствии со своими задачами. Встроенная вспышка используется для фотосъемки в различных условиях.



Использование вспышки (фотосъемка со вспышкой)

- 1 Нажмите на выключатель вспышки, чтобы поднять вспышку.
- 2 Нажмите кнопку  () для отображения параметров.
- 3 С помощью   выберите режим вспышки и нажмите .
 - Доступные параметры и порядок их отображения зависят от режима съемки.
 -  «Режимы вспышки, которые можно установить в зависимости от режима съемки» (стр. 104)

AUTO	Автовспышка	Вспышка срабатывает автоматически в условиях недостаточного или контрового освещения.
	Принудительная вспышка	Вспышка срабатывает независимо от условий освещенности.
	Без вспышки	Вспышка не срабатывает.
	Вспышка с подавлением эффекта «красных глаз»	Эта функция позволяет уменьшить эффект «красных глаз». В режимах S и M вспышка срабатывает постоянно.
	Медленная синхронизация (ранняя вспышка)	Для осветления слабо освещенного заднего плана используется медленная выдержка.
	Медленная синхронизация (ранняя вспышка)/вспышка с подавлением эффекта «красных глаз»	Сочетание медленной синхронизации с функцией подавления эффекта «красных глаз».
	Медленная синхронизация (поздняя вспышка)	Вспышка срабатывает непосредственно перед закрытием затвора, создавая световой след позади движущихся источников света. 
	Ручная	Для пользователей, предпочитающих выполнять настройки вручную.

- 4 Нажмите кнопку спуска затвора полностью.

Осторожно

- В режиме  (вспышка с подавлением эффекта «красных глаз»)) затвор спускается приблизительно через 1 секунду после серии предварительных вспышек. Не перемещайте фотоаппарат, пока не завершится съемка.
-  (вспышка с подавлением эффекта «красных глаз»)) может быть неэффективной в некоторых условиях съемки.
- При срабатывании вспышки для выдержки устанавливается значение 1/180 сек. или более. При съемке объекта на ярком фоне применение принудительной вспышки может привести к засвечиванию фона.

Регулировка мощности вспышки (контроль интенсивности вспышки)

Можно отрегулировать мощность вспышки, если объект кажется переэкспонированным или недоэкспонированным, несмотря на то что экспозиция установлена правильно для остальной части кадра.



- 1 Отобразите панель управления Live control (стр. 20) и выберите контроль интенсивности вспышки с помощью $\Delta \nabla$.
- 2 Выберите значение коррекции с помощью $\triangleleft \triangleright$ и нажмите \odot .



Рекомендации

- Информация об автоматической последовательной съемке в диапазоне настроек вспышки:  «FL BKT (брекетинг ВС)» (стр. 58)

Осторожно

- Эта функция не работает в режиме управления электронной вспышкой MANUAL.
- При регулировке мощности электронной вспышки эта настройка сочетается с настройкой мощности вспышки фотоаппарата.
- Если для + установлено [Вкл.], то значение интенсивности вспышки прибавляется к значению коррекции экспозиции.
 «Настройка параметров фотоаппарата» (стр. 81)

Внешние вспышки, предназначенные для использования с этим фотоаппаратом

Дополнительные внешние вспышки, предназначенные для этого фотоаппарата, поддерживают широкий спектр функциональных возможностей для фотосъемки со вспышкой, включая автоматическое управление вспышкой, режим Super FP и беспроводное управление вспышкой (стр. 93).

Другие внешние вспышки



Устанавливая на «горячем башмаке» внешнюю вспышку, которая не предназначена для использования с этим фотоаппаратом, учитывайте следующее.

- Использование устаревших вспышек, которые подают на X-контакт «горячего башмака» ток, превышающий 24 В, приведет к повреждению фотоаппарата.
- Подключение вспышек с сигнальными контактами, которые не отвечают спецификациям Olympus, может привести к повреждению фотоаппарата.
- Используйте только в режиме съемки **M** с выдержкой более 1/180 сек. и чувствительностью ISO, отличной от [AUTO].
- Управление вспышкой возможно только путем настройки в ручном режиме значений диафрагмы и чувствительности ISO, установленных в фотоаппарате. Яркость вспышки можно регулировать, изменяя диафрагму или чувствительность ISO.
- Выбирайте вспышку с углом освещения, который отвечает особенностям объектива. Угол освещения обычно выражается через эквивалентное фокусное расстояние 35-мм фотоаппарата.



Используйте кнопку  для записи видео высокого разрешения (HD) со звуком. В режиме видео можно создавать видеоролики с применением эффектов, доступных в режимах **A** и **M**.

Изменение настроек для видеосъемки

Добавление эффектов к видео

1 Выбрав режим , отобразите панель управления Live control (стр. 20) и выделите режим съемки с помощью  .









2 С помощью   выберите режим и нажмите .

P	Оптимальное значение диафрагмы устанавливается автоматически в соответствии с яркостью объекта.
A	При настройке значения диафрагмы изменяется изображение заднего плана. С помощью любого диска выберите диафрагму.
S	Выдержка влияет на то, как будет выглядеть объект. С помощью любого диска выберите выдержку. Выдержку можно установить в диапазоне от 1/30 с до 1/4000 с.
M	Вы можете контролировать диафрагму и выдержку. Поворачивайте вспомогательный диск для выбора диафрагмы и основной диск – для выбора выдержки. Выдержку можно установить в диапазоне от 1/30 с до 1/4000 с. Вручную установите значение чувствительности от ISO 400 до 1600; автоматическое управление чувствительностью ISO недоступно.
ART1–ART10	Видеозапись с применением художественного фильтра.  «Применение художественных фильтров» (стр. 16)

Осторожно

- Во время видеосъемки нельзя изменить коррекцию экспозиции, значение диафрагмы и выдержку.
- Если во время съемки видео активирована функция [Стабилизация], то размер записываемого изображения слегка увеличивается. Даже если выбрать [IS По Вертикали] или [IS По Горизонтали], то все равно будет установлено значение [Авто].
- При чрезмерном дрожании фотоаппарата стабилизация невозможна.
- Если используется объектив с функцией стабилизации изображения, выключите функцию стабилизации изображения либо в объективе, либо в фотоаппарате.
- Когда внутренняя температура фотоаппарата повышается, съемка автоматически останавливается для предохранения фотоаппарата.
- При выборе некоторых художественных фильтров возможности режима [C-AF] ограничиваются.
- Для записи видеороликов рекомендуется использовать карты SD скоростного класса 6 и выше.

Параметры звука при видеосъемке (запись звука при видеосъемке)



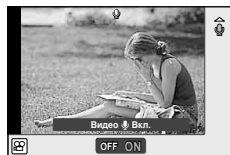

- 1 Включите отображение элементов оперативного управления Live Control (стр. 20) и выберите Видеоролик  с помощью  .
- 2 Выберите Вкл./Откл., используя  , и нажмите .









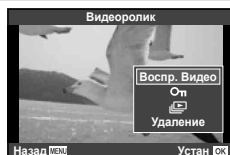

Осторожно

- Во время видеосъемки со звуком может быть записан звук работы объектива и фотоаппарата. Чтобы приглушить эти звуки, установите для параметра [Реж.Автофок.] значение [S-AF] либо ограничьте количество нажатий кнопок.
- В режиме [ART7] (Диорама) звук не записывается.



Просмотр видео

- 1 Откройте видеоролик в режиме покадрового просмотра и нажмите .
- 2 Выберите [Воспр. Видео] с помощью   и нажмите , чтобы начать воспроизведение.
 - Во время воспроизведения видео можно выполнять следующие операции.



	Пауза и возобновление воспроизведения. <ul style="list-style-type: none">• Когда воспроизведение приостановлено, отобразите первый кадр с помощью  или последний кадр с помощью . Нажмите   для перемотки на один кадр назад или вперед. Чтобы выполнить перемотку назад или вперед на несколько кадров, нажмите и удерживайте соответствующую кнопку.	 <p>Истекшее время/ общее время записи</p>
	Перемотка видео вперед или назад.	
	Регулирование громкости.	

Рекомендации

- Видеосъемка с помощью кнопки спуска затвора:  «Видеосъемка с помощью кнопки спуска затвора» (стр. 92)
- Съемка более длинных видеороликов (когда нет необходимости использовать формат HD):  «Выбор режима записи» (стр. 47)
- Снижение шума ветра:  «Микрофон (SEMA-1)» (стр. 102)

5 Функции просмотра

Покадровое воспроизведение

Нажмите кнопку  для полнокадрового просмотра изображений.















Изображения на карте памяти

OLYMPUS PENPAL подключен

Режим съемки

- Чтобы вернуться в режим съемки, нажмите кнопку спуска затвора наполовину.

В режиме полнокадрового воспроизведения можно выполнять описанные ниже операции.

 или 	Просмотр других изображений.
	Удаление текущего изображения (стр. 15).
 или 	Увеличение снимков (стр. 14).
 или 	Индексный просмотр.
INFO	Просмотр информации о текущем изображении (стр. 33).
	Выбор снимков. Выбранные снимки помечены значком  .
Fn2	Защита текущего изображения (стр. 15).
	Откройте меню. Редакт. JPEG, Редакт. RAW Data ,  ,  , Вращение,  , Удаление

Индекс/календарное отображение

■ Индекс







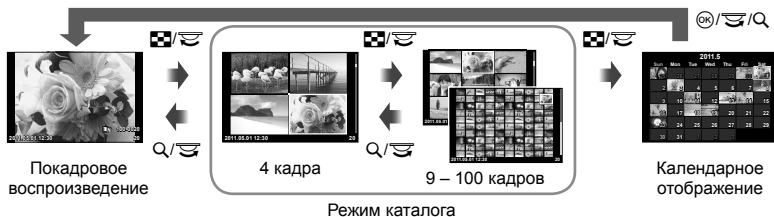







Для просмотра нескольких изображений нажмите кнопку  во время полнокадрового воспроизведения.

■ Календарное отображение

Отображение первого снимка для каждой даты.









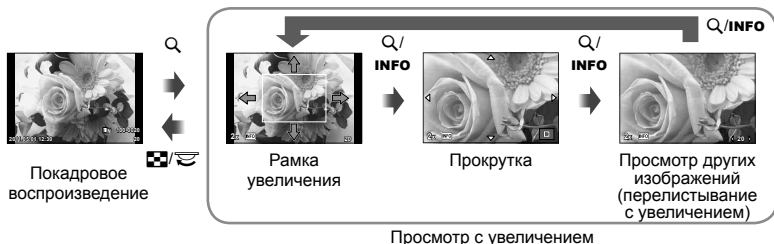

Отображаются только те элементы, для которых выбрано значение [Вкл.].
 [Настр. Инфо]: «Настройка параметров фотоаппарата» (стр. 81)

 или 	Увеличьте количество отображаемых снимков с 4 до 9, 25 или 100. Нажмите кнопку  повторно для просмотра календарного отображения.
 или 	Уменьшите количество отображаемых снимков со 100 до 25, 9 или 4. Нажмите кнопку  повторно для полнокадрового просмотра текущего изображения.
    или 	Выбор изображения.
	Выбор снимков. Выбранные снимки помечены значком  .
	Режим каталога Отображаются меню. Календарное отображение Просмотр изображений для выбранной даты в полнокадровом режиме.





Увеличение при воспроизведении (воспроизведение крупным планом)

Помимо обычного воспроизведения крупным планом, также можно быстро увеличивать изображения и просматривать другие кадры с текущей степенью увеличения (перелистывание с увеличением), если для параметра [▶ Режим Макро] выбрано значение [mode2]. «Настройка параметров фотоаппарата» (стр. 81)



   	Настройка положения рамки увеличения. В режиме перелистывания с увеличением используйте  для просмотра других изображений с текущей степенью увеличения.
	Просмотр кадра с выбранной степенью увеличения. Нажмите повторно для увеличения.
INFO	Выберите рамку увеличения, прокрутку увеличенного участка или просмотр увеличенного участка на следующей странице.
 или 	Возврат к покадровому воспроизведению.

Выбор изображений



Выберите несколько снимков для защиты или удаления. Нажмите кнопку  для выбора текущего изображения. Выбранные снимки помечены значком . Для удаления  и снятия выделения с изображения, нажмите кнопку  снова.

- При индексном просмотре можно выбрать несколько изображений.





Полное снятие защиты

Эта функция позволяет снимать защиту с нескольких снимков за раз.

- 1 Выберите [Защ Сброса] в меню  (воспроизведение) (стр. 107).
- 2 Выберите [Да] и нажмите кнопку .





Удаление всех кадров

Удаление всех изображений на карте памяти.

- 1 Выберите [Уст.Карту] в меню съемки  (стр. 107).
- 2 Выберите [Удал.Все] и нажмите кнопку 
 - Функцию [Формат.] (стр. 99) можно использовать для удаления данных, которые не относятся изображениям.
- 3 Выберите [Да] и нажмите кнопку .



Поворот

Вы можете поворачивать фотографии.

- 1 Выведите фотографию на экран и нажмите кнопку .
- 2 Выберите [Вращение] и нажмите кнопку .
- 3 Нажмите кнопку , чтобы повернуть изображение против часовой стрелки, или кнопку , чтобы повернуть его по часовой стрелке; изображение поворачивается при каждом нажатии кнопки.
 - Нажмите кнопку , чтобы сохранить настройки и выйти.
 - Повернутое изображение сохраняется с текущей ориентацией.
 - Видеоролики, 3D-фотографии и защищенные изображения поворачивать нельзя.



Рекомендации

- Если для опции  (стр. 107) в меню  (воспроизведение) выбрана установка [Вкл.], снимки во время просмотра будут отображаться в новой ориентации.

Слайд-шоу

Эта функция последовательно отображает снимки, сохраненные на карте.



- 1 Во время воспроизведения нажмите кнопку  и выберите слайд-шоу.





- 2 Настройте параметры.

Старт	Запуск слайд-шоу. Изображения отображаются одно за другим, начиная с текущего.
BGM	Выбор фоновой музыки (4 типов) или отключение фоновой музыки [Откл.].
Эффект*	Выберите эффект перехода между кадрами. Эту опцию можно использовать при просмотре слайдов на внешних устройствах с использованием HDMI.
Слайд	Выбор типа воспроизводимого слайд-шоу.
Интервал Сл-Дшоу	Выбор длительности отображения каждого слайда в диапазоне от 2 до 10 секунд.
Интервал Видео	Выберите [Полн.], чтобы включать в слайд-шоу полнометражные видеоролики, или [Short], чтобы просматривать только начальный фрагмент каждого ролика.

* Единственным доступным для видео эффектом является [Затенение].

- 3 Выберите [Старт] и нажмите .
 - Начнется воспроизведение слайд-шоу.
 - Нажмите , чтобы остановить демонстрацию слайдов.

Громкость

Во время слайд-шоу нажимайте  , чтобы настроить громкость динамика фотоаппарата. Используйте  для настройки баланса между фоновой музыкой и звуком, записанным с фотографиями и видеороликами.





Редактирование фотографий

Сохраненные снимки можно редактировать и сохранять в качестве новых снимков.



1 Выберите изображение, которое нужно отредактировать, и нажмите кнопку **OK**.

- Для изображений RAW отображается команда [Редакт. RAW Data], а для изображений JPEG – команда [Редакт. JPEG]. Если изображение было записано в формате RAW+JPEG, тип копии, которая будет редактироваться определяется вашим выбором опции [Редакт.].

2 Выберите [Редакт. RAW Data] или [Редакт. JPEG] и нажмите **OK**.

Редакт. RAW Data	Создание копии в формате JPEG для изображения RAW. Копия JPEG обрабатывается с использованием параметров, сохраненных в фотоаппарате в данный момент. Перед выбором этой команды настройте параметры фотоаппарата.
Редакт. JPEG	<p>Выберите один из следующих параметров.</p> <p>[Осв. Теней]: увеличение яркости темного объекта в контровом свете.</p> <p>[Убр. Кр.Глаз]: подавление эффекта «красных глаз» при съемке со вспышкой.</p> <p>[]: Используйте основной диск для выбора размера вырезаемой области и кнопки   для выбора ее положения.</p>  <p>[Пропорции]: Изменяет соотношение сторон изображения с 4:3 (стандартное) на [3:2], [16:9], [6:6] или [3:4]. После изменения соотношения размеров, укажите место вырезания при помощи кнопок со стрелками.</p> <p>[Ч/Б]: создание черно-белых изображений.</p> <p>[Сепия]: создание изображений в оттенках сепии.</p> <p>[Насыщен.]: настройка насыщенности цвета. Настройте насыщенность цвета, проверяя снимок на экране.</p> <p>[]: изменение размера файла изображения на 1280 × 960, 640 × 480 или 320 × 240. Изображения с соотношением сторон, отличным от стандартного (4:3), преобразуются в файлы изображений наиболее близкого размера.</p> <p>[e-Portrait]: кожа выглядит гладкой и светящейся. В зависимости от изображения возможно не удастся выполнить коррекцию, если не обнаружено ни одного лица.</p>

! Осторожно

- Видеоролики и 3D-снимки редактировать нельзя.
- С некоторыми изображениями коррекция эффекта «красных глаз» может не работать.
- Редактирование изображений в формате JPEG невозможно в следующих случаях:
Если изображение сохранено в формате RAW, если снимок обработан на компьютере, при нехватке места на карте, а также если изображение записано на другом фотоаппарате.
- При изменении размера изображения () невозможно установить большее количество пикселей, чем было сохранено в оригинале.
- [] и [Пропорции] можно использовать только для редактирования изображений со стандартным соотношением размеров 4:3.

Наложение изображений

Можно выполнить наложение до 3-х снятых с помощью фотоаппарата изображений в формате RAW и сохранить их как отдельное изображение. Изображение сохраняется в режиме записи, установленном на момент сохранения. (Если выбрано значение [RAW], копия будет сохранена в формате [L+N+RAW].)

- 1 Выведите на экран изображение RAW, нажмите **OK** и выберите [Наложение].
- 2 Выберите количество налагаемых изображений и нажмите **OK**.
- 3 С помощью **Δ ▽ < >** выберите изображения RAW для наложения и нажмите **OK** для подтверждения.
 - Когда число выбранных изображений достигнет значения, заданного в шаге 2, на экран будет выведен результат наложения.
- 4 Отрегулируйте усиление.
 - Выберите изображение с помощью **< >** и используйте **Δ ▽** для настройки усиления.
 - Усиление настраивается в диапазоне 0,1 – 2,0. Просмотрите результат на экране.
- 5 Нажмите кнопку **OK**. Отобразится окно с запросом на подтверждение. Выберите [Да] и нажмите **OK**.



Рекомендации

- Чтобы наложить 4 и более кадров, сохраните наложенное изображение в файле RAW и снова используйте функцию [Наложение].

Запись звуковой заметки

Вы можете добавить звуковую заметку (до 30 сек.) к текущей фотографии.

- 1 Выведите на экран изображение, к которому нужно добавить звуковую заметку, и нажмите **OK**.
 - Запись звука не доступна для защищенных изображений.
 - Запись звука также доступна в меню воспроизведения.
- 2 Выберите **[🔊]** и нажмите **OK**.
 - Чтобы выйти без добавления заметки, выберите [Нет].
- 3 Выберите **[🔊 Старт]** и нажмите **OK**, чтобы начать запись.
 - Чтобы остановить запись в процессе, нажмите **OK**.
- 4 Нажмите **OK**, чтобы закончить запись.
 - Изображения со звуковыми заметками отмечаются символом **🎵**.
 - Для удаления заметки выберите [Удаление] на шаге 2.

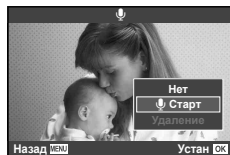

Просмотр изображений с фотоаппарата на экране телевизора

Для воспроизведения снимков на экране телевизора служит кабель AV, имеющийся в комплекте фотоаппарата. Можно воспроизводить изображения с высоким разрешением на экране телевизора с высоким разрешением, подключив его к фотоаппарату при помощи миникабеля HDMI, имеющегося в продаже.

■ Подключение с помощью кабеля AV

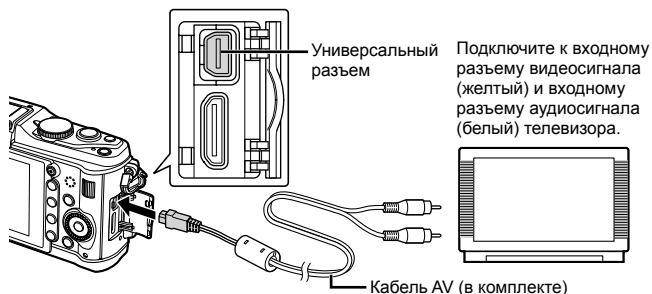

1 Используйте фотоаппарат, чтобы выбрать формат видеосигнала, соответствующий формату сигнала подключенного телевизора (NTSC/PAL).

- [Видеовыход]: «Настройка параметров фотоаппарата» (стр. 81)

2 Подключите фотоаппарат к телевизору.

3 Включите телевизор и переключите «INPUT» (Вход) на «VIDEO» (Видео) (входной разъем, подключенный к фотоаппарату).

! Осторожно

- Когда к фотоаппарату подключен кабель AV, его монитор автоматически выключается.
- При подключении с помощью кабеля AV нажмите кнопку .
- Сведения об изменении источника входного сигнала телевизора см. в руководстве по эксплуатации телевизора.
- В зависимости от настроек телевизора, отображаемые изображения и информация могут выглядеть обрезанными.

■ Подключение с помощью миникабеля HDMI

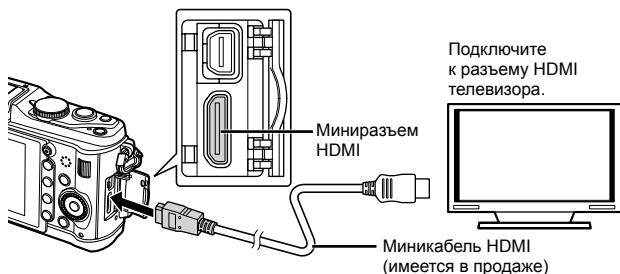

- 1 Подключите фотоаппарат к телевизору с помощью миникабеля HDMI.
- 2 Включите телевизор и переключите «INPUT» (Вход) на «HDMI INPUT» (Вход HDMI).
- 3 Включите фотоаппарат.

! Осторожно



- Сведения об изменении источника входного сигнала телевизора см. в руководстве по эксплуатации телевизора.
- Используйте миникабель HDMI, соответствующий миниразъему HDMI фотоаппарата и разъему HDMI телевизора.
- Когда фотоаппарат и телевизор подключены с помощью кабеля AV и миникабеля HDMI, приоритетным будет кабель HDMI.
- В зависимости от настроек телевизора, отображаемые изображения и информация могут выглядеть обрезанными.
- При подключении к телевизору с помощью миникабеля HDMI можно выбрать формат цифрового видеосигнала. Выберите формат, соответствующий формату входного сигнала, выбранного на телевизоре. [HDMI]:  «Настройка параметров фотоаппарата» (стр. 81)

1080i	Приоритет отдается сигналу HDMI в формате 1080i.
720p	Приоритет отдается сигналу HDMI в формате 720p.
480p/576p	Формат сигнала HDMI 480p/576p. Формат 576p используется, когда для параметра [Видеовыход] выбрано значение [PAL].

- При подключении кабеля HDMI невозможно делать снимки или записывать видео.
- Не подключайте фотоаппарат к другим устройствам вывода HDMI. Это может привести к повреждению фотоаппарата.
- Сигнал HDMI не выводится при подключении фотоаппарата с помощью кабеля USB к компьютеру или принтеру.

Использование пульта дистанционного управления телевизором

Фотоаппаратом можно управлять посредством пульта дистанционного управления телевизором, поддерживающего управление HDMI.

- 1 Выберите [HDMI] в  Пользовательском меню (стр. 81) на закладке .
- 2 Выберите [HDMI Упр.], а затем [Вкл.].
- 3 Управляйте фотоаппаратом посредством пульта дистанционного управления телевизором.
 - Можно управлять фотоаппаратом, следуя инструкциям, отображающимся на экране телевизора.
 - В режиме покадрового просмотра можно отображать или скрывать информацию, нажимая «красную кнопку», а также отображать или скрывать каталог, нажимая «зеленую» кнопку.
 - Некоторые телевизоры могут не поддерживать всех функций.

Дополнительный аксессуар OLYMPUS PENPAL можно использовать для передачи и получения изображений с устройств Bluetooth или других фотоаппаратов, подключенных к OLYMPUS PENPAL. Посетите веб-сайт компании OLYMPUS для получения дополнительной информации об устройствах. Перед отправкой или получением изображений выберите значение [Вкл.] для параметра [%/☺ Меню] > [☺ Меню], чтобы сделать доступным меню порта для подключения аксессуаров.

Отправка изображений

Изменение размера изображений в формате JPEG и отправка их на другое устройство. Перед отправкой изображений убедитесь, что принимающее устройство установлено в режим приема данных.

- 1 Откройте в полнокадровом режиме изображение, которое нужно отправить, и нажмите кнопку **OK**.
- 2 Выберите команду [Отпр. Снимок] и нажмите кнопку **OK**.
 - Выберите команду [Поиск] и нажмите кнопку **OK** в следующем диалоговом окне. Отображаются устройства Bluetooth, находящиеся в зоне доступа или в разделе [Адресная Книга].
- 3 Выберите получателя и нажмите кнопку **OK**.
 - Изображение будет передано на принимающее устройство.
 - Если требуется ввести ПИН-код, введите 0000 и нажмите **OK**.



Получение изображений/добавление узла

Подключение к передающему устройству и загрузка изображений в формате JPEG.

- 1 Выберите пункт [Отпр. Через PENPAL] на закладке [☺] меню порта для подключения аксессуаров (стр. 90).
- 2 Выберите [Подождите] и нажмите кнопку **OK**.
 - Выполните операции для отправки изображений на передающем устройстве.
 - Начнется передача и отобразится диалоговое окно [Получ. Запроса Снимка].
- 3 Выберите [Принять] и нажмите кнопку **OK**.
 - Изображение будет загружено в фотоаппарат.
 - Если требуется ввести ПИН-код, введите 0000 и нажмите **OK**.

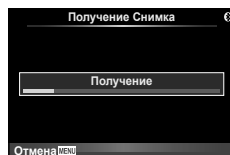
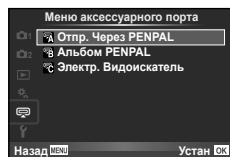



Рекомендации

- Чтобы изменить размер передаваемых изображений или выбрать время поиска получателя: **☺** «Настройка параметров фотоаппарата» (стр. 81)

Редактирование адресной книги

В устройстве OLYMPUS PENPAL можно хранить информацию об узлах. Узлам можно давать имена или удалять информацию о них.

- 1 Выберите пункт [Отпр. Через PENPAL] на закладке  меню порта для подключения аксессуаров (стр. 90).
 - Нажмите кнопку  и выберите пункт [Адресная Книга].

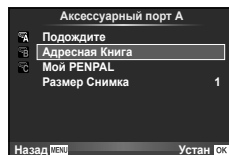



- 2 Выберите [Список Устройств] и нажмите кнопку .
 - Отобразится список существующих узлов.

- 3 Выберите узел, который нужно отредактировать, и нажмите кнопку .

Удаление узлов



Выберите [Да] и нажмите кнопку .

Редактирование информации об узлах

Нажмите кнопку  для отображения информации об узле. Чтобы изменить имя узла, нажмите кнопку  повторно и отредактируйте текущее имя в диалоговом окне изменения имени.

Создание альбомов

Можно изменить размер любимых изображений в формате JPEG и скопировать их на устройство OLYMPUS PENPAL.

- 1 Откройте в полнокадровом режиме изображение, которое нужно скопировать, и нажмите кнопку .
- 2 Выберите пункт [ → PENPAL] и нажмите кнопку .



- Чтобы скопировать изображения с OLYMPUS PENPAL на карту памяти, выберите пункт [PENPAL → ] и нажмите кнопку .



Рекомендации

- Выбор размера изображений для копирования. [Размер Копии]: Копирование всех изображений с карты памяти. [Копир. Все]: Удаление или форматирование альбомов. [Настр. Памяти]: Снятие защиты со всех изображений в альбоме. [Защ Сброса]: Просмотр состояния альбома (объем оставшейся памяти). [Исп. Памяти]:  «Настройка параметров фотоаппарата» (стр. 81)



Осторожно

- Устройство OLYMPUS PENPAL можно использовать только в том регионе, где оно было приобретено. В зависимости от региона, его использование может нарушать законы об использовании радиочастот и подлежать соответствующему взысканию.

Windows

1 Вставьте прилагаемый компакт-диск в дисковод CD-ROM.

Windows XP

- Отобразится окно «Setup».

Windows Vista/Windows 7

- Отобразится окно автозапуска. Щелкните «OLYMPUS Setup», чтобы отобразить диалоговое окно «Setup».

! **Осторожно**

- Если окно «Setup» не открывается, выберите в меню «Пуск» команду «Мой компьютер» (Windows XP) или «Компьютер» (Windows Vista/Windows 7). Дважды щелкните значок дисковода CD-ROM (OLYMPUS Setup), чтобы открыть окно «OLYMPUS Setup», а затем дважды щелкните «LAUNCHER.EXE».
- Если отобразится окно «Контроль учетных записей пользователей», щелкните «Да» или «Продолжить».

2 Следуйте указаниям на экране компьютера.

! **Осторожно**

- Если на экране фотоаппарата ничего не отображается даже после подключения фотоаппарата к компьютеру, это свидетельствует о полной разрядке аккумулятора. Используйте полностью заряженный аккумулятор.

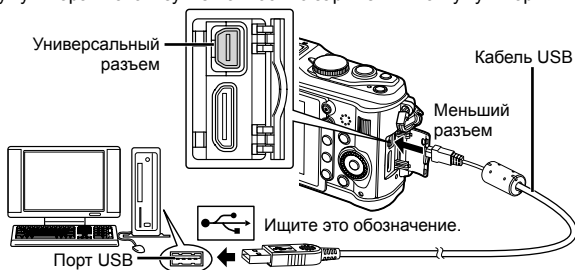
! **Осторожно**

- Если фотоаппарат подключен к другому устройству посредством кабеля USB, отобразится сообщение с запросом выбора типа подключения. Выберите [Хранение].

3 Зарегистрируйте свой продукт Olympus.

- Щелкните кнопку «Registration» и следуйте указаниям на экране.

4 Установите компьютерные программы OLYMPUS Viewer 2 и [ib].

- Перед началом установки проверьте системные требования.
- Нажмите кнопку «OLYMPUS Viewer 2» или «OLYMPUS ib» и следуйте указаниям на экране для установки программного обеспечения.

OLYMPUS Viewer 2	
Операционная система	Windows XP (пакет обновления 2 или более поздняя версия)/Windows Vista/Windows 7
Процессор	Pentium 4 с тактовой частотой 1,3 ГГц или выше (для видео требуется Pentium D с тактовой частотой 3,0 ГГц или выше)
Оперативная память	1 ГБ или более (рекомендуется 2 ГБ или более)
Свободное пространство на жестком диске	1 ГБ или более
Параметры монитора	1024 × 768 пикселей или более Минимум 65536 цветов (рекомендуется 16770000 цветов)

[ib]	
Операционная система	Windows XP (пакет обновления 2 или более поздняя версия)/Windows Vista/Windows 7
Процессор	Pentium 4 с тактовой частотой 1,3 ГГц или выше (для видео требуется Pentium D с тактовой частотой 3,0 ГГц или выше)
Оперативная память	512 МБ или более (рекомендуется 1 ГБ или более) (для видеороликов требуется 1 ГБ или более (рекомендуется 2 ГБ или более))
Свободное пространство на жестком диске	1 ГБ или более
Параметры монитора	1024 × 768 пикселей или более Минимум 65536 цветов (рекомендуется 16770000 цветов)
Графическая система	Минимум 64 МБ видео памяти с DirectX 9 или более поздней версией.

- Информацию об использовании программного обеспечения см. в интерактивной справке.

Macintosh

1 Вставьте прилагаемый компакт-диск в дисковод CD-ROM.

- Содержимое диска автоматически отобразится в программе Finder. Если оно не отобразилось, дважды щелкните значок на рабочем столе.
- Дважды щелкните значок «Setup», чтобы отобразить окно «Setup».



2 Установите программу OLYMPUS Viewer 2.

- Перед началом установки проверьте системные требования.
- Щелкните кнопку «OLYMPUS Viewer 2» и следуйте указаниям на экране для установки программного обеспечения.



OLYMPUS Viewer 2	
Операционная система	Mac OS X v10.4.11–v10.6
Процессор	Intel Core Solo/Duo с тактовой частотой 1,5 ГГц или выше
Оперативная память	1 ГБ или более (рекомендуется 2 ГБ или более)
Свободное пространство на жестком диске	1 ГБ или более
Параметры монитора	1024 × 768 пикселей или более Минимум 32000 цветов (рекомендуется 16770000 цветов)

- Другие языки можно выбрать в поле со списком. Информацию об использовании программного обеспечения см. в интерактивной справке.

! Осторожно

- Формат видеороликов AVCHD не поддерживается.

Копирование изображений на компьютер без использования программы OLYMPUS Viewer 2/[ib]

Ваш фотоаппарат поддерживает функцию USB Mass Storage Class. Вы можете перенести снимки на компьютер, подключив фотоаппарат к компьютеру при помощи входящего в комплект кабеля USB. Перечисленные ниже операционные системы совместимы с соединением USB:

Windows: Windows XP Home Edition/
Windows XP Professional/Windows Vista/Windows 7
Macintosh: Mac OS X 10.3 или более поздняя версия

1 Выключите фотоаппарат и присоедините его к компьютеру.

- Расположение порта USB зависит от компьютера. Подробные сведения см. в руководстве по эксплуатации компьютера.

2 Включите фотоаппарат.

- Отображается окно выбора для соединения USB.

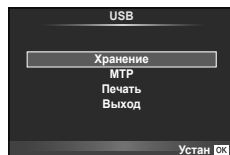

3 Нажмите Δ ∇ , чтобы выбрать [Хранение].

Нажмите OK .

4 Компьютер опознает фотоаппарат как новое устройство.

! Осторожно

- Если на компьютере установлена ОС Windows Vista/Windows 7, выберите [MTP] на шаге 3, чтобы воспользоваться фотоальбомом Windows.
- Перенос данных не гарантируется в следующих условиях, даже если ваш компьютер оснащен портом USB:
Компьютеры с портом USB, установленном на карте расширения и т. д.
Компьютеры без установленной на заводе операционной системы и самостоятельно собранные компьютеры
- Когда фотокамера подключена к компьютеру, органы управления фотокамерой не действуют.
- Если окно, показанное в шаге 2, не отобразилось при подключении фотоаппарата, выберите для параметра [Режим USB] значение [Авто] в пользовательском меню фотоаппарата. Fn «Настройка параметров фотоаппарата» (стр. 81)

Сохранение информации печати (DPOF*)

На карте памяти можно сохранять цифровые «задания печати» с указанием подлежащих распечатке снимков и количества копий для каждого из них. Затем снимки можно распечатать в фотолаборатории, которая работает с форматом DPOF, либо самостоятельно, подключив фотоаппарат напрямую к принтеру, поддерживающему формат DPOF. Для создания задания печати требуется карта памяти.

* DPOF (Digital Print Order Format) – это стандарт записи данных, которые необходимы принтеру или службе печати, чтобы печатать снимки в автоматическом режиме.

Создание задания печати

1 Во время воспроизведения нажмите **OK** и выберите **[F]**.

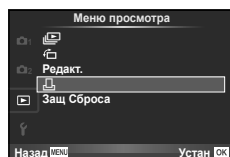

2 Выберите **[F]** или **[F ALL]** и нажмите **OK**.

Отдельные снимки

С помощью **<|>** выберите кадр, который необходимо установить в качестве сохраненных данных печати, а затем с помощью кнопок **Δ** **∇** установите количество копий.

- Повторите операцию для добавления данных печати к другим снимкам. Нажмите **OK** после выбора всех нужных изображений.

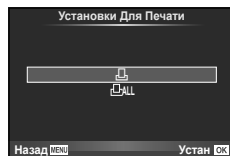

Все снимки

Выберите **[F ALL]** и нажмите **OK**.

3 Выберите формат даты и времени и нажмите **OK**.

Нет	Снимки печатаются без даты и времени.
Дата	Снимки печатаются с датой съемки.
Время	Снимки печатаются с указанием времени съемки.

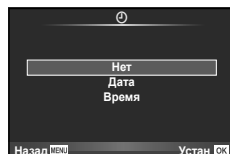

4 Выберите [Установка] и нажмите **OK**.

⚠ Осторожно

- С помощью фотоаппарата невозможно изменить задания печати, созданные на других устройствах. Создание нового задания печати приведет к удалению всех существующих заданий печати, которые были созданы на других устройствах.
- Не все функции могут быть доступны на всех принтерах или во всех фотолабораториях.
- В задания печати нельзя включать 3D-фотографии, изображения RAW или видеоролики.
- Для печати снимков без цифрового задания печати указывайте номера файлов. Если вы укажете номера кадров, то могут быть распечатаны не те снимки.

Удаление всех или выбранных изображений из задания печати

Вы можете сбросить все сохраненные данные печати или только данные для выбранных снимков.

- 1 Во время воспроизведения нажмите **OK** и выберите **[F]**.
- 2 Выберите пункт **[F]** и нажмите кнопку **OK**.
 - Чтобы удалить все снимки из задания печати, выберите **[Сброс]** и нажмите **OK**. Чтобы выйти, не удаляя все изображения, выберите **[Сохранить]** и нажмите кнопку **OK**.
- 3 С помощью кнопок **◀▶** выберите изображения, которые нужно удалить из задания печати.
 - С помощью кнопки **▽** установите значение 0 для количества копий. Нажмите кнопку **OK** после удаления всех нужных изображений из задания печати.
- 4 Выберите формат даты и времени и нажмите **OK**.
 - Эта настройка применяется для всех кадров с сохраненными данными печати.
- 5 Выберите **[Установка]** и нажмите **OK**.

Прямая печать (PictBridge)

Посредством подключения фотоаппарата к принтеру, совместимому с технологией PictBridge, при помощи кабеля USB, вы можете напрямую печатать сохраненные фотографии.

- 1 Подключите фотоаппарат к компьютеру с помощью поставляемого кабеля USB и включите фотоаппарат.

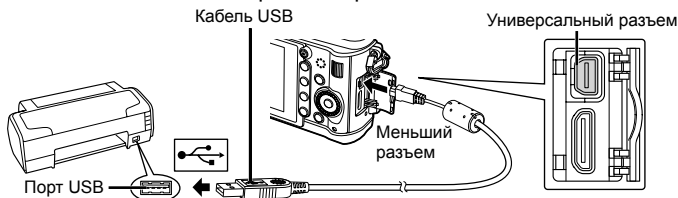

- 1 Печать должна производиться при полностью заряженном аккумуляторе.
 - Когда фотоаппарат включится, на экране отобразится окно с запросом выбрать узел. Если оно не отображается, выберите значение **[Авто]** для параметра **[Режим USB]** в пользовательском меню фотоаппарата. **ⓘ** «Настройка параметров фотоаппарата» (стр. 81)
- 2 С помощью **△▽** выберите **[Печать]**.
 - Отобразится сообщение **[Одну Минуту]**, после чего откроется окно выбора режима печати.
 - Если окно не отобразилось спустя несколько минут, отключите кабель USB и начните снова с шага 1.

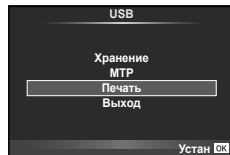

Перейдите к разделу «Печать с настройкой» (стр. 78).

! Осторожно

- 3D-фотографии, изображения RAW и видеоролики нельзя напечатать.

Простая печать

Перед подключением принтера посредством кабеля USB отобразите на экране фотоаппарата изображение, которое нужно напечатать.

1 Используйте $\triangleleft \triangleright$ для отображения снимков, которые необходимо распечатать.

2 Нажмите \triangleright .

- После завершения печати снова отобразится окно выбора снимка. Чтобы распечатать другой снимок, выберите его с помощью $\triangleleft \triangleright$ и нажмите \odot .
- Для завершения работы отсоедините кабель USB, когда на экране отображается окно выбора снимка.



Печать с настройкой

1 Следуйте отображенным здесь инструкциям, чтобы изменить настройки печати.

Выбор режима печати

Выберите тип (режим) печати. Доступные режимы печати приведены ниже.

Печать	Печать выбранных снимков.
Печат. Все	Печать всех снимков, сохраненных на карте, в одном экземпляре для каждого снимка.
Мультипеч.	Печать нескольких копий одного снимка отдельными кадрами на одном листе.
Индекс Все	Печать указателя всех сохраненных на карте снимков.
Порядок Печати	Печать снимков в соответствии с сохраненными данными печати. При отсутствии снимков с сохраненными данными печати эта функция отсутствует.

Задание параметров печатной бумаги

Эти настройки зависят от типа принтера. Если доступна только настройка принтера STANDARD, изменить эту настройку нельзя.

Размер	Задание размеров бумаги, поддерживаемых принтером.
Без Границ	Выбор печати снимка на целом листе бумаги или внутри пустой рамки.
Пиксел/Лист	Выбор количества снимков на листе. Отображается, если вы выбрали [Мультипеч.].

Выбор снимков для печати

Выберите снимки, которые вы хотите напечатать. Выбранные снимки могут быть распечатаны позже (покадровое сохранение данных печати), или может быть сразу распечатан просматриваемый снимок.



Печать (ОК)	Печать просматриваемого снимка. При наличии снимка, к которому уже были применены данные печати с помощью [1 Отпечаток], распечатывается только этот снимок.
1 Отпечаток (Δ)	Применение данных печати к просматриваемому снимку. Чтобы применить резервирование к другим снимкам после применения [1 Отпечаток], выберите их с помощью <Δ>.
Далее (▽)	Задание количества экземпляров и других параметров для просматриваемого снимка и установка необходимости его печати. Информацию об использовании см. в следующем разделе «Настройка печати».

Настройка печати

Выбор того, должна ли производиться печать даты и времени или имени файла на снимке при печати. Когда установлен режим печати [Печат. Все] и выбрано значение [Опции], появляются следующие параметры.

	Установка числа копий при печати.
Дата	Печать даты и времени съемки на снимке.
Файл	Печать имени файла, записанного на снимке.
	Вырезание снимка для печати. Укажите размер вырезания с помощью кнопки Q или и выберите место вырезания, используя Δ ▽ <Δ>.

2 После того как вы выбрали снимки для печати и данные печати, выберите [Печать], затем нажмите .

- Чтобы остановить и отменить печать, нажмите . Для возобновления печати выберите [Продолж.].

■ Отмена печати

Чтобы отменить печать, выделите [Отмена] и нажмите . Все изменения, внесенные в задание печати, будут потеряны. Чтобы отменить печать и вернуться к предыдущему шагу, где можно внести изменения в текущее задание печати, нажмите **MENU**.

Меню настроек

Используйте меню настроек для установки основных функций фотоаппарата.

Информацию об использовании пунктов меню см. в разделе «Использование меню» (стр. 21).

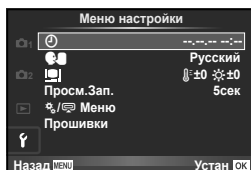

Параметр	Описание	
(Установка даты и времени)	Настройка часов фотоаппарата.	7
(Изменение языка дисплея)	Вы можете изменить язык, используемый для отображения на дисплее и сообщений об ошибках, с английского на другой язык.	—
(Регулировка яркости монитора)	<p>Позволяет настроить яркость и цветовую температуру экрана. Настройка цветовой температуры влияет только на изображение на мониторе во время просмотра. С помощью выделите (цветовая температура) или (яркость), и с помощью выберите величину.</p> <p>Нажмите кнопку INFO для переключения между цветовыми режимами монитора [Natural] и [Vivid]. Информация о настройке яркости и цветовой температуры для электронного видеоскателя: [Настройка EVF]. (стр. 90)</p>	—
Просм.Зап.	<p>Включение и выключение вывода изображений на экран сразу после съемки, а также настройка длительности их отображения. Полезно для быстрого контроля только что сделанного снимка. Нажатие кнопки спуска затвора до половины в режиме проверки снимка позволяет сразу продолжить съемку.</p> <p>[1сек] – [20сек]: Выбор продолжительности отображения каждого снимка в секундах. Шаг настройки – 1 секунда.</p> <p>[Откл.]: Снимок, записываемый на карту, не отображается.</p> <p>[Auto]: Отображение записываемого изображения с последующим переключением в режим воспроизведения. Эта функция эффективна при удалении снимка после проверки.</p>	—
Меню	Выберите, нужно ли отображать пользовательские меню или порт для подключения аксессуаров.	81
Прошивки	Отобразится версия встроенного программного обеспечения фотоаппарата. При запросах, касающихся фотоаппарата или аксессуаров, а также при загрузке программного обеспечения через Интернет, вам необходимо знать версию каждого из используемых вами продуктов.	—

Установки фотокамеры можно выбрать индивидуально с помощью меню настроек и принадлежностей. Меню Настройка используется для выбора тонких настроек фотокамеры. Меню аксессуарного порта используется для выбора настроек порта для подключения вспомогательных внешних устройств.

Прежде чем воспользоваться меню Настройка/Меню аксессуарного порта

Меню Настройка и Меню аксессуарного порта доступны только тогда, когда для пункта [/ Меню] в меню настройки выбрана соответствующая установка.

- 1 Нажмите кнопку **MENU** для отображения меню.
- 2 Выберите закладку меню настроек (стр. 80) с помощью Δ ∇ и нажмите \triangleright .
- 3 Выберите [/ Меню] с помощью Δ ∇ и нажмите \triangleright .
- 4 Выберите желаемую опцию меню, используя Δ ∇ , и нажмите \triangleright .
- 5 Выберите [Вкл.] с помощью Δ ∇ и нажмите \odot .
 - Отображаются выбранные меню.

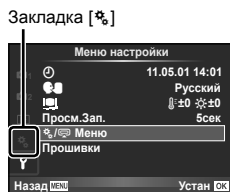
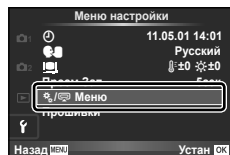

Параметры пользовательского меню

Аф/Рф

MENU \rightarrow \rightarrow

Параметр	Описание	
Реж.Автофок.	Выбор режима автофокуса.	36
Постоянный АФ	Если выбрана установка [Вкл.], фотокамера продолжит фокусировку, даже если кнопка спуска затвора не будет нажата наполовину.	—
Зона Аф	Выбор режима метки автофокуса.	37
Выбор [■■]	Выберите функции, выполняемые дисками и клавишами курсора при выборе зоны Аф.	—
Возврат Фокуса	Если установлено значение [Вкл.], настройка фокуса объектива (на бесконечность) сбрасывается при каждом выключении питания.	—

Параметр	Описание	👉
Bulb Фокусиров.	Обычно, если выбрана фокусировка вручную (MF), то фокус во время экспозиции блокируется. Чтобы разрешить фокусировку с помощью фокального кольца, выберите значение [Вкл.].	—
Кольцо Фокусир.	Позволяет выполнить индивидуальную настройку наведения объектива на точку фокусировки путем выбора направления вращения фокального кольца. 	—
Рф Помощник	Чтобы при вращении фокального кольца в режиме ручной фокусировки изображение автоматически увеличивалось, помогая точно установить фокус, выберите значение [Вкл.].	—
[***] Уст. Дом	Выберите начальную позицию метки автофокуса. При выборе начальной позиции на экране выбора метки автофокуса будет появляться символ [HP].	—
Подсветка Аф	Выберите [Откл.], чтобы отключить опцию Подсветка АФ.	—
☺ Приоритет Лиц	Во время фокусировки при съемке портретов фотокамера отдает приоритет лицам или зрачкам людей. Во время просмотра в режиме макро фотокамера увеличивает изображение лиц.	39

📷 Кнопки/Диск

Параметр	Описание	👉
AEL / AFL	Назначьте блокировку фокуса или АЭ по кнопке Fn1 или ☺ , когда в качестве функции кнопки выбрана [AEL/AFL].	88
AEL/AFL Пам	Если выбрана установка [Откл.], экспозиция будет заблокирована, только пока нажата кнопка.	41
Функция Кнопки	Выберите функцию, назначенную выбранной кнопке.	—
Fn1 Функция	☑, AEL/AFL, ☺ REC, Репетир, 📧, [***] База, Рф, RAW ⚡, Тест Снимок, Мои Настр., Подсветка Жк, Режим IS, Фотогид, Цифровой телеконв., Откл.	89
Fn2 Функция		
☺ Функция		
▶ Функция		
▽ Функция		
Функции Диска	Выбор ролей главного и вспомогательного дисков. Вы также можете воспользоваться кнопкой MENU для выбора направлений вращения диска или перемещения курсора.	—
Направл. Диска	Выберите направление в котором нужно вращать диски для настройки выдержки, диафрагмы или для перемещения курсора.	—
☺ Блокир.	Выберите [Вкл.], чтобы отключить диски в режиме съемки.	—

Параметр	Описание	👉
Приорит. Спуска S	При значении [Вкл.] затвор может быть спущен, даже если фотоаппарат не сфокусировался. Этот параметр можно настроить отдельно для режимов S-AF (стр. 36) и C-AF (стр. 36).	—
Приорит. Спуска C		

Параметр	Описание	👉																																		
HDMI	[HDMI Выход]: выбор формата цифрового видеосигнала для подключения к телевизору с помощью миникабеля HDMI. [HDMI Упр.]: выберите значение [Вкл.], чтобы разрешить управление фотоаппаратом с помощью пультов дистанционного управления телевизоров, которые поддерживают управление HDMI.	70																																		
Видеовыход	Выберите видеостандарт ([NTSC] или [PAL]), который используется в вашей стране или регионе.	69																																		
☑️/Настр. Инфо	Выберите информацию, которая будет отображаться при нажатии кнопки INFO . [▶️Инфо]: выбор информации, которая будет отображаться при полнокадровом воспроизведении. [LV-Info]: выбор информации, которая будет отображаться в режиме съемки. • Чтобы активировать направляющие линии ([📏]), ([📏]), ([📏]) или ([📏]), выберите [Отображение]. [☑️ Настр.]: выбор информации, которая будет отображаться в режиме каталога или календарного отображения.	32, 33, 64																																		
📏Настр. Упр.	Выберите элементы управления, отображаемые в каждом из режимов съемки. <table border="1" style="width: 100%; border-collapse: collapse;"> <thead> <tr> <th rowspan="2">Элементы управления</th> <th colspan="4">Режим съемки</th> </tr> <tr> <th>P/A/S/M</th> <th>ⓂAUTO</th> <th>ART</th> <th>SCN</th> </tr> </thead> <tbody> <tr> <td>Live Control (стр. 20)</td> <td>Вкл./Откл.</td> <td>Вкл./Откл.</td> <td>Вкл./Откл.</td> <td>Вкл./Откл.</td> </tr> <tr> <td>SCP (стр. 91)</td> <td>Вкл./Откл.</td> <td>Вкл./Откл.</td> <td>Вкл./Откл.</td> <td>Вкл./Откл.</td> </tr> <tr> <td>Фотогид (стр. 18)</td> <td>—</td> <td>Вкл./Откл.</td> <td>—</td> <td>—</td> </tr> <tr> <td>Худ. Меню</td> <td>—</td> <td>—</td> <td>Вкл./Откл.</td> <td>—</td> </tr> <tr> <td>Сюж. Меню</td> <td>—</td> <td>—</td> <td>—</td> <td>Вкл./Откл.</td> </tr> </tbody> </table>	Элементы управления	Режим съемки				P/A/S/M	ⓂAUTO	ART	SCN	Live Control (стр. 20)	Вкл./Откл.	Вкл./Откл.	Вкл./Откл.	Вкл./Откл.	SCP (стр. 91)	Вкл./Откл.	Вкл./Откл.	Вкл./Откл.	Вкл./Откл.	Фотогид (стр. 18)	—	Вкл./Откл.	—	—	Худ. Меню	—	—	Вкл./Откл.	—	Сюж. Меню	—	—	—	Вкл./Откл.	32
Элементы управления	Режим съемки																																			
	P/A/S/M	ⓂAUTO	ART	SCN																																
Live Control (стр. 20)	Вкл./Откл.	Вкл./Откл.	Вкл./Откл.	Вкл./Откл.																																
SCP (стр. 91)	Вкл./Откл.	Вкл./Откл.	Вкл./Откл.	Вкл./Откл.																																
Фотогид (стр. 18)	—	Вкл./Откл.	—	—																																
Худ. Меню	—	—	Вкл./Откл.	—																																
Сюж. Меню	—	—	—	Вкл./Откл.																																
Настр. Режимы Съемки	Отображение только выбранного режима цвета, когда для выбора режима цвета используются элементы оперативного управления или панель управления.	—																																		
Настр. Гистограммы	[Пересветы]: выбор нижней границы для ярких зон. [Тени]: выбор верхней границы для темных зон.	33																																		
Гид Режимы	Чтобы при установке диска выбора режимов в новое положение отображалась информация о соответствующем режиме, выберите значение [Вкл.].	10																																		
Увеличить LV	Если выбрано значение [Вкл.], приоритет будет отдан четкому отображению изображений; эффекты коррекции экспозиции и другие параметры не будут видны на экране.	—																																		
Режим Art LV	[mode1]: Действие фильтра отображается всегда. [mode2]: Эффекты фильтров не видны на мониторе, когда кнопка спуска затвора нажата наполовину. Выберите для плавной смены изображения.	—																																		

Параметр	Описание	
▶ Режим Макро	[mode1]: Нажмите Q для увеличения (максимум в 14 раз) или ■ для уменьшения. [mode2]: нажмите Q для отображения рамки увеличения для заданной степени увеличения. Нажмите Q повторно для увеличения.	14, 64
Инфо Выкл	Выберите длительность отображения информации.	
Подсвет. Жк	Если на протяжении выбранного периода не выполняются никакие действия, подсветка тускнет для экономии заряда аккумулятора. Подсветка не тускнет, если выбрано значение [Hold].	—
Автооткл.	Если на протяжении выбранного периода времени не выполнять никаких действий, то фотоаппарат перейдет в режим сна (энергосбережения). Фотоаппарат можно активировать снова, нажав кнопку спуска затвора наполовину.	—
■) (звуковой сигнал)	При значении [Откл.] можно выключить звуковой сигнал, который раздается при фиксации фокуса, нажав кнопку спуска затвора.	—
Громкость	Регулирование громкости воспроизведения.	15, 62, 66
Режим USB	Выбор режима для подключения фотоаппарата к компьютеру или принтеру. Выберите [Авто], чтобы отображать параметры режима USB при каждом подключении фотоаппарата.	—

Параметр	Описание	
EV Step	Выбор единицы приращения при настройке выдержки, диафрагмы, коррекции экспозиции и других параметров экспозиции.	—
Замер	Выбор режима замера согласно сюжету.	41
Считывание AEL	Выбор режима замера, используемого для фиксации автоматической экспозиции (стр. 41). [Авто]: использование режима замера, выбранного в настоящий момент.	—
ISO	Настройка чувствительности ISO.	48
ISO Step	Настройка единицы приращения при выборе чувствительности ISO.	—
ISO-Авто Настр.	Выбор верхнего предела и значения по умолчанию для чувствительности ISO, когда параметру [ISO] присвоено значение [Авто]. [Верхний Порог]: Настройка верхнего предела для автоматического выбора чувствительности ISO. [По-Умолчанию]: Настройка значения по умолчанию для автоматического выбора чувствительности ISO.	—
ISO-Авто	Выбор режимов съемки, при которых для чувствительности ISO доступно значение [Авто]. [P/A/S]: Автоматический выбор чувствительности ISO доступен во всех режимах кроме M. В режиме M используется фиксированное значение чувствительности ISO 200. [Все]: Автоматический выбор чувствительности ISO доступен во всех режимах.	—
Bulb Таймер	Можно установить максимальную продолжительность съемки с открытым затвором.	—

Параметр	Описание	📖
Анти-Шок [♦]	Выбор задержки между моментом нажатия кнопки спуска затвора и собственно спуском затвора. Это уменьшает дрожание фотоаппарата из-за вибрации. Функция полезна при съемке через микроскоп и при астрофотосъемке. Кроме того, она используется для репортажной съемки (стр. 49) и съемки с автоспуском (стр. 49).	—

⚙️ ⚡ Персон,

Параметр	Описание	📖
⚡ X-Синхр.	Выбор выдержки при срабатывании вспышки.	104
⚡ Нижний Порог	Выбор максимальной выдержки при использовании вспышки.	104
📷+📷	Если установлено значение [Вкл.], эта настройка прибавляется к значению коррекции экспозиции, после чего производится регулировка мощности вспышки.	40, 60

📷 ⚡-/Цвет/ББ

Параметр	Описание	📖
Подавл.Шума	Эта функция уменьшает искажения, обусловленные длительной экспозицией. [Авто]: снижение шума выполняется только при длинных выдержках. [Вкл.]: Фотоаппарат пытается уменьшить искажения при каждой съемке. [Откл.]: Функция уменьшения искажений выключена. • Для функции уменьшения искажений требуется вдвое больше времени, необходимого для записи снимка. • При репортажной съемке функция уменьшения искажений автоматически выключается. • В некоторых условиях съемки эффективность данной функции может снижаться.	53
Фильтр Шума	Выбор степени уменьшения искажений при высокой выдержке ISO.	—
ББ	Выбор режима баланса белого.	43
Коррекц. <u>WB</u>	[Применить]: Во всех режимах, кроме [CWB], применяется одинаковое значение коррекции баланса белого. [Отменить]: Во всех режимах, кроме [CWB], применяется нулевое значение коррекции баланса белого.	—
^{WB} AUTO Сохр. темп. цвета	Выберите [Откл.], чтобы убрать «теплый» оттенок с изображений, снятых при освещении лампами накаливания.	—
⚡+WB	Настройте баланс белого для использования со вспышкой.	—
Цвет. Простр.	Позволяет выбрать способ воспроизведения цветов на экране или принтере.	—
Комп. Виньетир.	Выберите [Вкл.], чтобы корректировать периферийное освещение в соответствии с типом объектива. • Компенсация недоступна в случае использования телеконвертера или удлинительного тубуса. • На краях снимков, сделанных с высокой чувствительностью ISO, могут появляться искажения.	—

Параметр	Описание	👉
<p>☰ Настройка</p>	<p>В качестве режима записи фотографий JPEG можно выбрать одну из четырех комбинаций размера изображения и уровня сжатия. Для каждой комбинации поддерживается три размера изображения и четыре уровня сжатия.</p> <p>Изменение режима записи JPEG</p> <ol style="list-style-type: none"> С помощью ◀▶ выберите комбинацию ([☰:1] – [☰:4]) и измените ее с помощью ▲▼. Нажмите кнопку Ⓞ.  <p>Количество пикселей Уровень сжатия</p>	47

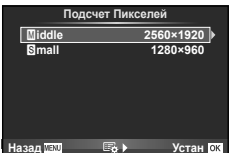
<p>Подсчет Пикселей</p>	<p>Выбор количества пикселей для изображений размеров [M] и [S].</p> <ol style="list-style-type: none"> Выберите [Подсчет Пикселей] в ⚙️ Пользовательском меню на закладке 📷. Выберите [Middle] или [Small] и нажмите ▶. Выберите количество пикселей и нажмите Ⓞ. 	47
-------------------------	---------------------------------------------------------------------------------------------------------------------------------------------------------------------------------------------------------------------------------------------------------------------------------------------------------------------------------------------------------------------------------------	----

📷 Запись/Удаление

Параметр	Описание	👉
<p>Быстр. Удал</p>	<p>Если выбрано значение [Вкл.], то нажатие кнопки 🗑️ в режиме воспроизведения приведет к немедленному удалению текущего изображения.</p>	—
<p>RAW+Jpg Удл</p>	<p>Выбор действия, выполняемого, когда в режиме кадрового воспроизведения удаляется фотография, записанная в формате RAW+JPEG (стр. 15). [JPEG]: Удаляется только копия JPEG. [RAW]: Удаляется только копия RAW. [RAW+JPEG]: Удаляются обе копии.</p> <ul style="list-style-type: none"> При удалении снимков или при выборе команды [Удал. Все] (стр. 65) удаляются копии как RAW, так и JPEG. 	47
<p>Имя Файла</p>	<p>[Авто]: Даже если вставлена новая карта, номера файлов с предыдущей карты сохраняются. Нумерация файлов продолжается с последнего использованного номера или с максимального доступного на карте номера. [Сброс]: Если вставлена новая карта, нумерация папок начинается со 100, а названия файлов – с 0001. Если вставлена карта, содержащая снимки, номера файлов начинаются с номера, следующего за последним номером файла на карте.</p>	—

Параметр	Описание	
Изм. Имя Файла	Выбор способа присваивания имен файлам изображений посредством редактирования части имени файла, выделенной серым цветом. sRGB: Pmdd0000.jpg _____ Pmdd AdobeRGB: _mdd0000.jpg _____ mdd	—
Приорит. Да/Нет	Выбор команды по умолчанию ([Да] или [Нет]) в окнах с запросами.	—
dpi Настройка	Выбор разрешения для печати. [Авто]: Разрешение для печати устанавливается автоматически с учетом размера изображения. [Настройка]: нажмите ▷, чтобы выбрать разрешение для печати.	—
Авторство	<p>Добавление имен фотографа и обладателя авторского права для новых снимков. Имена могут содержать до 63 символов.</p> <p>[Авторская Инфо.]: выберите значение [Вкл.], чтобы включать имена фотографа и обладателя авторского права в данные Exif для новых снимков.</p> <p>[Имя Автора]: ввод имени фотографа.</p> <p>[Авторск. Название]: ввод имени обладателя авторского права.</p> <div style="border: 1px solid gray; padding: 5px; margin-top: 10px;"> <p>1) Выделите символ ② и нажмите кнопку OK для добавления выделенного символа к имени ①.</p> <p>2) Повторите шаг 1, чтобы полностью ввести имя, затем выделите [END] и нажмите кнопку OK.</p> <ul style="list-style-type: none"> Чтобы удалить символ, нажмите кнопку INFO, чтобы перевести курсор в поле имени ①, выделите нужный символ и нажмите </div> 	—

- Компания OLYMPUS не несет ответственности за любой ущерб, который может возникнуть из-за разногласий, связанных с использованием параметров меню [Авторство]. Используйте его на свой собственный риск.

Параметр	Описание	
Режим	Выбор режима записи видео. Этот параметр также можно выбрать с помощью панели управления Live control.	61
Видео+Фото	Выберите [Вкл.], чтобы сделать фотоснимок после окончания видеозаписи.	92
Видео	Выберите [Откл.], чтобы записывать видео без звука. Этот параметр также можно выбрать с помощью панели управления Live control.	62

Параметр	Описание	👉
Pixel Mapping	Функция картирования пикселей позволяет фотоаппарату проверить и отрегулировать устройство приема изображения и функции обработки изображений.	98
Сдвиг Экспозиции	Настройка оптимальной экспозиции отдельно для каждого режима замера. <ul style="list-style-type: none"> • Вследствие этого снижается количество параметров коррекции экспозиции, доступных в выбранном направлении. • Эффекты не видны на экране. Для стандартного изменения настроек экспозиции выполните коррекцию экспозиции (стр. 40). 	—
Уровень	Выбор уровня заряда аккумулятора, при котором отображается предупреждение .	6
Настроить Уровень	Настройте угол виртуального горизонта. [Сброс]: Восстановление заводской установки угла по умолчанию. [Настроить]: Выбор текущего угла расположения фотокамеры в качестве угла виртуального горизонта.	—
Настройки тачскрина	Включение сенсорного экрана. Выберите [Откл.], чтобы отключить сенсорный экран.	22
Eye-Fi*	Включение или выключение загрузки при использовании карты Eye-Fi.	99

* Применяйте в соответствии с местными законодательными нормативами. На борту самолета или в других местах, в которых пользование беспроводными устройствами запрещено, извлекайте карту Eye-Fi из фотокамеры или выбирайте для опции [Eye-Fi] установку [Откл.].
Фотокамера не поддерживает «бесконечный» режим Eye-Fi.

■ AEL/AFL

MENU → ⚙️ → 📄 → [AEL/AFL]

Кнопки **Fn1** и можно использовать для замера или автофокуса. Выберите режим для каждого режима фокусировки.

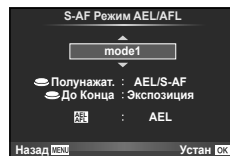

AEL / AFL

Режим		Функция кнопки спуска затвора				Функция кнопки Fn1 или	
		Нажатие до половины		Нажатие полностью		При удержании кнопки AEL/AFL нажатой	
		Фокус	Экспозиция	Фокус	Экспозиция	Фокус	Экспозиция
S-AF	mode1	S-AF	Фиксируется	—	—	—	Фиксируется
	mode2	S-AF	—	—	Фиксируется	—	Фиксируется
	mode3	—	Фиксируется	—	—	S-AF	—
C-AF	mode1	Запуск C-AF	Фиксируется	Фиксируется	—	—	Фиксируется
	mode2	Запуск C-AF	—	Фиксируется	Фиксируется	—	Фиксируется
	mode3	—	Фиксируется	Фиксируется	—	Запуск C-AF	—
	mode4	—	—	Фиксируется	Фиксируется	Запуск C-AF	—
MF	mode1	—	Фиксируется	—	—	—	Фиксируется
	mode2	—	—	—	Фиксируется	—	Фиксируется
	mode3	—	Фиксируется	—	—	S-AF	—

■ **[Fn1]** Функция, **[Fn2]** Функция, **⊙** Функция

MENU → → → [Функция Кнопки] → [**[Fn1]** Функция]/ [**[Fn2]** Функция]/ [**⊙** Функция]

Кнопкам **Fn1/Fn2** и **⊙** можно назначить следующие функции. Доступные опции различаются от кнопки к кнопке.

	Когда нажата эта кнопка, поворачивая любой из дисков, можно настроить коррекцию экспозиции.
AEL/AFL	Нажмите кнопку Fn1 или ⊙ для фиксации фокуса и экспозиции.
⊙ REC	Нажмите эту кнопку, чтобы записать видеоролик. Если запись видеоролика в настоящий момент не назначена ни для какой кнопки, видеоролики можно записывать, повернув диск режимов в положение и нажав кнопку спуска затвора.
Репетир (электронный)	При нажатии этой кнопки диафрагма прикрывается до выбранного значения (стр. 51).
	При нажатии этой кнопки фотокамера измеряет баланс белого (стр. 44).
[•••] База	Нажатием этой кнопки выбирается зона АФ, положение которой сохранено с использованием опции [•••] Уст. Дом] (стр. 82). Начальная позиция метки автофокуса отмечена символом [HP] . Повторное нажатие кнопки приводит к возврату в режим метки автофокуса. Если после выбора начальной позиции выключить фотоаппарат, начальная позиция будет сброшена.
Рф	Нажмите эту кнопку для выбора режима ручной фокусировки. Повторное нажатие кнопки обеспечивает переключение в предыдущий режим автофокуса.
RAW	Нажмите эту кнопку для переключения между режимами записи JPEG и RAW+JPEG.
Тест Снимок	Чтобы сделать снимок и отобразить его на экране без записи на карту памяти, нажмите кнопку спуска затвора, удерживая нажатой кнопку Fn1 или ⊙ .
Мои Настр1 – Мои Настр4	Фотосъемка при нажатой кнопке Fn1 или ⊙ производится с использованием параметров, настроенных для режима [Сброс/Инд.Сброс] (стр. 35).
Подсветка Жк	Нажмите кнопку Fn1/Fn2 или ⊙ для выключения экрана. Это полезно, если вы пользуетесь электронным видеодискателем. Для включения экрана снова нажмите кнопку.
Режим IS	Выберите установки стабилизации.
Фотогид	Нажмите эту кнопку для отображения фотогида.
Цифровой телеконт.	Нажмите эту кнопку для включения или выключения цифрового зума.
Откл.	Для этой кнопки не назначено никакой функции.

Параметры меню порта для подключения аксессуаров

Отпр. Через PENPAL

MENU → →

Параметр	Описание	
Подождите	Получение изображений и добавление узлов в адресную книгу.	71
Адресная Книга	[Список Устройств]: просмотр узлов, сохраненных в адресной книге. [Новое Устройство]: добавление узла в адресную книгу. [Таймер Поиска]: выбор длительности поиска узла фотоаппаратом.	72
Мой PENPAL	Отображение информации об устройстве OLYMPUS PENPAL, включая имя, адрес и поддерживаемые услуги. Нажмите кнопку  , чтобы изменить имя устройства.	72
Размер Снимка	Выбор размера передаваемых изображений. [Размер1: Мал.]: изображения передаются с размером, эквивалентным разрешению 640 × 480. [Размер2: Большой]: изображения передаются с размером, эквивалентным разрешению 1920 × 1440. [Размер3: Сред.]: изображения передаются с размером, эквивалентным разрешению 1280 × 960.	71





Альбом PENPAL

MENU → →

Параметр	Описание	
Копир. Все	Все изображения и звуковые файлы копируются с карты памяти на устройство OLYMPUS PENPAL и наоборот. Размер скопированных изображений изменится согласно параметрам размера копируемых изображений.	72
Защ Сброса	Снятие защиты со всех изображений в альбоме устройства OLYMPUS PENPAL.	72
Исп. Памяти	Отображение количества изображений, находящихся в альбоме в данный момент, и количества дополнительных изображений, которые можно сохранить, используя размер [Размер2: Сред.].	72
Настр. Памяти	[Удал.Все]: удаление всех изображений в альбоме. [Формат. Альбом]: форматирование альбома.	72
Размер Копии	Выбор размера копируемых изображений. [Размер1: Большой]: размер копируемых изображений не меняется. [Размер2: Сред.]: изображения копируются с размером, эквивалентным разрешению 1920 × 1440.	72

Электр. Видоискатель

MENU → →

Параметр	Описание	
Настройка EVF	Настройка яркости и цветовой температуры электронного видоискателя. Выбранная цветовая температура также используется при воспроизведении на экране. С помощью кнопок  выберите цветовую температуру () или яркость () , а затем с помощью кнопок   выберите значения от [+7] до [-7].	102



Использование панели управления Super control panel

Термин «Super control panel» относится к представленному ниже экрану, на котором перечислены параметры съемки вместе с текущими их значениями.

Чтобы использовать панель управления Super control panel, выберите значение [Вкл.] для [Настр. Упр.] > [SCP] (стр. 83). Для выбора отображения элементов оперативного управления, панели управления и других отображаемых элементов нажмите **OK**, когда фотокамера находится в режиме съемки, и затем нажимайте кнопку **INFO**, для циклического переключения между разными режимами отображения.



■ Параметры, которые настраиваются с помощью панели управления Super control panel

- ① Выбранный в данный момент параметр
- ② Чувствительность ISO стр. 48
- ③ Репортажная съемка/ автоспуск стр. 49
- ④ Режим вспышки стр. 59
- ⑤ Регулировка интенсивности вспышки стр. 60
- ⑥ Баланс белого стр. 43
Компенсация баланса белого стр. 44
- ⑦ Режим обработки снимков стр. 45
- ⑧ Резкость **S** стр. 46
Контрастность **C** стр. 46

- Насыщенность **RGB** стр. 46
- Оттенок **W** стр. 46
- Черно-белый фильтр **F** стр. 46
- Цветовой тон снимка **T** стр. 46
- ⑨ Цветовое пространство стр. 85
- ⑩ Приоритет лица стр. 39, 82
- ⑪ Режим замера стр. 41
- ⑫ Соотношение размеров стр. 48
- ⑬ Режим записи стр. 47
- ⑭ Режим автофокуса стр. 36
Метка автофокуса стр. 37
- ⑮ Стабилизатор изображения стр. 42

! Осторожно

- Не отображается в режиме записи видео.

1 После настройки панели Super control panel выберите нужный параметр с помощью **Δ** **∇** **◀** **▶** и нажмите кнопку **OK**.

- Также вы можете выбрать установки с помощью дисков.



2 Выберите параметр с помощью **◀** **▶** и нажмите кнопку **OK**.

- При необходимости повторите шаги 1 и 2.
- Если не выполнять никаких действий в течение нескольких секунд, изменения автоматически вступают в силу.

3 При нажатии кнопки спуска затвора до половины фотоаппарат возвращается в режим съемки.



Видеосъемка с помощью кнопки спуска затвора

Видеофайлы обычно записываются с использованием кнопки , но если для кнопок **Fn1**, **Fn2** и  назначены другие функции, можно использовать кнопку спуска затвора.

- 1 Установите диск выбора режимов на .
- 2 Нажмите кнопку спуска затвора наполовину и наведите фокус на объект съемки.

- Если объект находится в фокусе, загорается метка подтверждения автофокуса.



- 3 Нажмите кнопку спуска затвора полностью, чтобы начать запись.

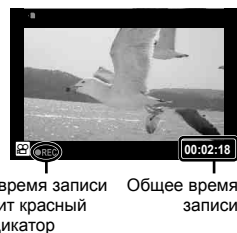

- Загорится **•REC** и начнется запись видео со звуком.



- 4 Нажмите кнопку спуска затвора полностью, чтобы завершить запись.

Съемка фотографии после окончания записи

Чтобы отснять фотографию после завершения записи видео, выберите значение [Вкл.] для параметра [Видео+Фото]. Эта функция полезна, если вы хотите сделать и видеозапись, и фотоснимок.

- 1 Выберите [Видео+Фото] в  Пользовательском меню (стр. 81) на закладке .
- 2 Выберите [Вкл.] и нажмите .

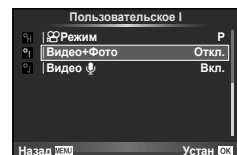

Осторожно

- Эта функция доступна только при записи видео с помощью кнопки спуска затвора.

Фотосъемка с беспроводным удаленным управлением вспышкой

Для фотосъемки с беспроводным управлением вспышкой требуется внешняя вспышка, поддерживающая режим удаленного управления и предназначенная для использования с этим фотоаппаратом. Фотокамера может независимо контролировать до трех групп, состоящих из встроенной вспышки и/или отдельных вспышек. Подробную информацию см. в документации к внешним вспышкам.

1 Установите удаленные вспышки в режим RC и расставьте их, как это необходимо.

- Включите каждую вспышку, нажмите кнопку MODE и выберите режим RC.
- Выберите канал и группу для каждой вспышки.

2 Выберите значение [Вкл.] для параметра [⚡ Режим Ду] в \square_2 в Меню съемки 2 (стр. 107).

- Панель управления Super control panel переключится на режим RC.
- Для переключения между режимами отображения панели управления Super control panel нажимайте кнопку **INFO**.
- Выберите режим вспышки (обратите внимание, что подавление эффекта «красных глаз» недоступно в режиме RC.).

3 Настройте параметры для каждой группы с помощью панели Super control panel.

Группа

- Выберите режим управления вспышкой и настройте интенсивность вспышки отдельно для каждой группы. Выберите мощность вспышки для режима MANUAL.

Выберите настройки для встроенной вспышки.

Значение мощности вспышки

Обычная вспышка/вспышка Super FP

- Переключайтесь между режимом обычной вспышки и режимом вспышки Super FP.

Сообщение уровня освещенности

- Установите для функции сообщения уровня освещенности значение [HI], [MID] или [LO].

Режим управления вспышкой

Мощность вспышки

Канал

- Установите канал связи на канал, используемый вспышкой.

4 Нажмите кнопку **⚡UP** для приведения встроенной вспышки в рабочее положение.

- Убедившись, что встроенная вспышка и удаленная вспышка заряжены, сделайте пробный снимок.

■ Диапазон беспроводного управления вспышкой

Расставьте беспроводные вспышки, направив их дистанционными датчиками в сторону фотоаппарата. На следующем рисунке указаны приблизительные допустимые расстояния для размещения вспышек. Фактический диапазон управления зависит от местных условий.

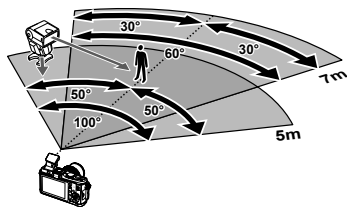

⚠ Осторожно

- Рекомендуется использовать одну группу, состоящую из не более трех удаленных вспышек.
- Удаленные вспышки не могут использоваться дольше 4 секунд для медленной синхронизации при поздней вспышке или экспозиции с компенсацией вибраций.
- Если объект находится слишком близко к фотоаппарату, контрольное срабатывание встроенной вспышки может повлиять на экспозицию (этот эффект можно уменьшить, уменьшив мощность встроенной вспышки, например, с помощью диффузора).

Рекомендации и сведения о съемке

При установленном аккумуляторе фотоаппарат не включается

Аккумулятор заряжен не полностью

- Зарядите аккумулятор с помощью зарядного устройства.

Аккумулятор временно не работает из-за низкой температуры

- Эффективность работы аккумулятора снижается при низких температурах. Выньте аккумулятор и согрейте его, положив на некоторое время в карман.

При нажатии кнопки спуска затвора не производится съемка

Фотоаппарат автоматически выключился

- Для уменьшения потребления заряда аккумулятора после некоторого периода бездействия фотоаппарат автоматически переходит в режим сна.

 [Автооткл.] (стр. 13)

Если не выполнять никаких действий в течение заданного времени (5 минут) после активации режима сна, фотоаппарат автоматически выключится.

Зарядка вспышки

- На мониторе значок  мигает, когда выполняется зарядка. Подождите, пока значок не перестанет мигать, после чего нажмите кнопку спуска затвора.

Фокусировка невозможна

- Фотоаппарат не может сфокусироваться на объектах, которые находятся слишком близко к нему или не подходят для автофокусировки (на экране будет мигать метка подтверждения автофокуса). Увеличьте расстояние до объекта или сфокусируйте фотоаппарат на объекте, имеющем высокую контрастность и расположенном на таком же расстоянии, как и объект съемки, скомпонуйте и выполните снимок.

Объекты, трудные для фокусировки

Автофокусировка может быть затруднена в следующих ситуациях.

Значок подтверждения автофокуса мигает. Следующие объекты не фокусируются.



Объект с низкой контрастностью

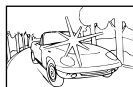

Очень яркий свет в центре кадра

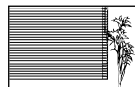

Объект, который не имеет вертикальных линий

Значок подтверждения автофокуса горит, но объект не сфокусирован.



Объекты, расположенные на различных расстояниях

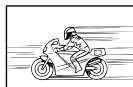

Быстродвижущийся объект



Объект за пределами зоны автофокуса

Снижение шума включено

- При съемке ночных сюжетов используется более длинная выдержка, и отмечается тенденция к появлению искажений на снимках. При съемке в условиях низкой освещенности фотоаппарат автоматически задействует функцию фильтрации искажений после каждого кадра. В это время невозможно сделать следующий кадр. Для [Подавл.Шума] можно установить значение [Откл.].  «Настройка параметров фотоаппарата» (стр. 81)

Установка времени и даты

При покупке некоторые настройки фотоаппарата уже установлены.

- Однако при этом настройки даты и времени остаются пустыми. Установите дату и время перед использованием фотоаппарата.  «Установка даты и времени» (стр. 7)

Аккумулятор был вынут из фотоаппарата

- Дата и время возвращаются к заводским настройкам по умолчанию, если фотоаппарат находится без аккумулятора примерно 1 день. Отмена настроек может произойти быстрее, если перед извлечением аккумулятора недолго находился в фотоаппарате. Перед съемкой важных фотографий проверьте правильность настройки даты и времени.

Сброс установленных функций на заводские настройки по умолчанию

При повороте диска режимов или выключении питания в режиме съемки, отличном от режимов **P**, **A**, **S** или **M**, функции, в параметры которых вносились изменения, сбрасываются к заводским настройкам по умолчанию.

Белесоватость снимков

Это явление может возникать при съемке в контровом или полуконтровом свете. Причиной этого являются блики или появление ореола. По возможности продумайте композицию таким образом, чтобы сильные источники света не попадали на снимок. Блики могут иметь место даже при отсутствии источников света на снимке. Используйте бленду для защиты объектива от источников света. Если бленда не дает результата, заслоните объектив от света рукой.

 «Сменные объективы» (стр. 100)

На объекте, запечатленном в кадре, появляются непонятные яркие точки

Это может быть вызвано зависанием пикселей в устройстве приема изображения. Выполните [Pixel Mapping]. Если проблема не устраняется, несколько раз выполните картирование пикселей.









 «Картирование пикселей – проверка функций обработки изображения» (стр. 98)

Функции, выбор которых невозможен из меню

Ряд параметров нельзя выбрать из меню посредством кнопок со стрелками.

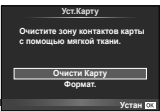
- Параметры, не устанавливаемые в текущем режиме съемки
- Параметры, не устанавливаемые по причине выполненной установки одного из параметров:
Сочетание [] с [Подавл.Шума] и т.д.

Коды ошибок

Сообщение на мониторе	Возможная причина	Способ исправления
 Нет Карты	Карта не вставлена или не может быть идентифицирована	Вставьте или замените карту.
 Ошиб.Карты	Имеется проблема с картой.	Снова вставьте карту. Если проблема не устраняется, то карту следует отформатировать. Если форматирование карты невозможно, использовать ее нельзя.
 Защита От Зап.	Запись на карту запрещена.	Переключатель защиты карты от записи установлен в положение «LOCK». Разблокируйте переключатель. (стр. 99)
 Карта Пол .	<ul style="list-style-type: none"> Карта заполнена. Дальнейшая съемка и сохранение информации, например, информации печати, невозможны. На карте больше нет свободного места, сохранение данных печати и новых снимков невозможно. 	Замените карту или удалите ненужные снимки. Перед удалением загрузите нужные снимки в компьютер.
	Карта не распознается. Возможно карта не отформатирована.	<ul style="list-style-type: none"> Выберите [Очисти Карту], нажмите OK и выключите фотокамеру. Извлеките карту и протрите ее металлическую поверхность насухо мягкой сухой материей. Выберите [Формат.] ▶ [Да] и затем нажмите OK, чтобы отформатировать карту. После форматирования с карты будут удалены все данные.
 Нет Изобр .	На карте нет снимков.	Карта не содержит снимков. Сохраните и воспроизведите снимки.
 Ошибка Снимка	Возникла проблема с отображением выбранного снимка. Или снимок нельзя просматривать на этом фотоаппарате.	Для просмотра снимка на компьютере используйте программное обеспечение для обработки изображений. Если это не удается, значит, файл изображения поврежден.
 Редактирование Невозможно	На данном фотоаппарате невозможно редактировать снимки, сделанные другим фотоаппаратом.	Для просмотра снимка на компьютере нужно использовать программное обеспечение для обработки изображений.
 Ошибка Снимка	Нельзя передавать изображения между устройствами, которые в настоящий момент получают или передают данные.	Увеличьте объем доступной памяти на карте, например, удалите ненужные изображения, или уменьшите размер передаваемых изображений.

Сообщение на мониторе	Возможная причина	Способ исправления
	Температура внутри фотоаппарата поднялась из-за репортажной съемки.	Выключите фотоаппарат и дайте ему остыть.
 Внутренняя температура фотокамеры слишком высока. Дождитесь понижения.		Подождите несколько секунд, чтобы дать фотоаппарату полностью выключиться. Перед продолжением работы необходимо дать фотоаппарату остыть.
 Бат. Разряжена	Аккумулятор разряжен.	Зарядите аккумулятор.
 Нет Подсоед.	Фотоаппарат подключен к принтеру или компьютеру неправильным образом.	Отсоедините фотоаппарат и подключите его правильно.
 Нет Бумаги	В принтере нет бумаги.	Загрузите бумагу в принтер.
 Нет Краски	В принтере кончились чернила.	Замените чернильный картридж в принтере.
 Замятие	Застряла бумага.	Уберите застрявшую бумагу.
Установки Изм.	Во время выполнения настроек фотоаппарата был извлечен лоток для загрузки бумаги или была изменена конфигурация принтера.	Не изменяйте конфигурацию принтера во время выполнения настроек на фотоаппарате.
 Ошиб. Печати	Возникла проблема с принтером и/или фотоаппаратом.	Выключите фотоаппарат и принтер. Проверьте принтер и устраните обнаруженные проблемы перед повторным включением.
 Невозм. Печать	Снимки, записанные на других фотоаппаратах, не могут быть распечатаны на этом фотоаппарате.	Используйте компьютер для печати.
Объектив заблокирован. Разблокируйте объектив.	Выдвигаемый объектив остается сдвинутым.	Выдвиньте объектив. (стр. 12)
Проверьте статус объектива.	В соединении фотоаппарата и объектива возникла проблема.	Выключите фотоаппарат, проверьте соединение объектива и снова включите питание.

Очистка и хранение фотоаппарата

Очистка фотоаппарата

Перед очисткой фотоаппарат следует выключить и извлечь аккумулятор.

Снаружи:

- Аккуратно протрите мягкой тканью. Если фотоаппарат очень грязный, смочите ткань в теплой мыльной воде и хорошо отожмите. Протрите фотоаппарат влажной тканью, а затем вытрите сухой. Если вы пользовались фотоаппаратом на пляже, используйте смоченную чистой водой и хорошо отжатую ткань.

Монитор:

- Аккуратно протрите мягкой тканью.

Объектив:

- Сдуйте пыль с объектива имеющимся в продаже устройством продувки. Осторожно протрите объектив бумажой для очистки объективов.

Хранение

- Если фотоаппарат не будет использоваться в течение длительного времени, извлеките аккумулятор и карту. Храните фотоаппарат в прохладном и сухом месте с хорошей вентиляцией.
- Периодически вставляйте аккумулятор и проверяйте работу фотоаппарата.
- Удалите пыль и другие посторонние частицы с корпуса и задних крышек, прежде чем присоединять их.
- При снятом объективе отверстие фотоаппарата должно быть закрыто крышкой, чтобы предотвратить попадание внутрь корпуса пыли. Обязательно наденьте переднюю и заднюю крышку на объектив, прежде чем убирать его.
- После использования фотоаппарата чистите его.
- Не храните его вместе со средствами по борьбе с насекомыми.

Очистка и проверка устройства приема изображения

Фотоаппарат имеет встроенную противопылевую функцию для предотвращения попадания пыли на устройство приема изображения и удаления пыли и грязи с поверхности этого устройства посредством ультразвуковых колебаний. Функция удаления пыли активируется при включении фотоаппарата.





Функция удаления пыли используется одновременно с функцией картирования пикселей, которая проверяет устройство приема изображения и цепи его обработки. Так как противопылевое устройство активируется при каждом включении питания фотоаппарата, для эффективного удаления пыли следует держать фотоаппарат вертикально.

Осторожно

- Не используйте сильных растворителей, таких как бензол или спирт, или ткань, прошедшую химическую обработку.
- Не храните фотоаппарат в местах, где выполняется химическая обработка, чтобы предохранить фотоаппарат от коррозии.
- Если оставить объектив грязным, на его поверхности может появиться плесень.
- После длительного хранения необходимо перед использованием фотоаппарата проверить каждый его компонент. Перед выполнением важных снимков сделайте пробный снимок и проверьте исправность работы фотоаппарата.

Картирование пикселей – проверка функций обработки изображения

Функция картирования пикселей позволяет фотоаппарату проверить и отрегулировать устройство приема изображения и функции обработки изображений. После пользования экраном или непрерывной съемки нужно выждать как минимум одну минуту перед использованием функции картирования пикселей, чтобы обеспечить ее эффективную работу.

- 1 Выберите [Pixel Mapping] в  Пользовательском меню (стр. 81) на закладке .
- 2 Нажмите , затем нажмите .
 - В процессе картирования пикселей отображается индикатор [Занято]. После окончания распределения пикселей происходит возврат в меню.

! Осторожно

- Если вы случайно выключили фотоаппарат во время картирования пикселей, начните заново с шага 1.

Основные сведения о картах памяти

Используемые карты

В этом руководстве все устройства хранения данных упоминаются как «карты». С фотокамерой можно использовать карты памяти SD (продается в магазинах) следующих типов: SD, SDHC, SDXC и Eye-Fi. Чтобы получить свежую информацию, пожалуйста, посетите веб-сайт Olympus.



Переключатель защиты от записи карты SD

На корпусе карты SD есть переключатель защиты от записи. Если установить переключатель в положение «LOCK», выполнение записи, удаление или форматирование данных на карте будет невозможно. Для выполнения записи верните переключатель в положение разблокировки.





! Осторожно

- Данные на карте памяти не уничтожаются даже при их удалении или форматировании карты. Выбрасывая карту, необходимо привести ее в негодность, чтобы не допустить утечки конфиденциальной информации.
- Используйте карту Eye-Fi в соответствии с законодательством и нормами страны, в которой используется фотокамера.
- В таких местах, как, например, самолеты, где действие Eye-Fi запрещено, извлеките карту памяти Eye-Fi из камеры или установите опцию [Eye-Fi] (стр. 88) в положение [Откл.].
- Во время использования карта Eye-Fi может нагреваться.
- При использовании карты Eye-Fi аккумулятор может разрядиться быстрее.
- При использовании карты Eye-Fi фотокамера может работать медленнее.

Форматирование карты

После форматирования на компьютере или другом фотоаппарате, карты памяти необходимо отформатировать на этом фотоаппарате перед использованием. При форматировании карты все сохраненные на ней данные, включая защищенные снимки, удаляются. При форматировании использованной ранее карты удостоверьтесь в отсутствии на карте снимков, которые вы хотите сохранить.

- 1 Выберите [Уст.Карту] в меню съемки  (стр. 107).
- 2 Выберите [Формат.].
- 3 Выберите [Да] и нажмите кнопку .
 - Форматирование закончено.



Аккумулятор и зарядное устройство

- Используйте одинарный литиево-ионный аккумулятор Olympus. Используйте только оригинальные аккумуляторы OLYMPUS.
- Для зарядки аккумуляторов необходимо использовать только соответствующие зарядные устройства. Аккумуляторы BLS-1 следует заряжать с помощью зарядного устройства BCS-1, а аккумуляторы BLS-5 — с помощью зарядного устройства BCS-5.
- Потребление энергии фотоаппаратом в значительной степени зависит от интенсивности использования и других условий.
- Перечисленные ниже операции требуют больших затрат энергии даже без съемки, и заряд аккумулятора быстро израсходуется.
 - Частое выполнение автофокусировки путем нажатия до половины кнопки спуска затвора в режиме съемки.
 - Демонстрация изображений на мониторе в течение длительного периода.
 - При подключении компьютера или принтера.
- При использовании разряженного аккумулятора фотоаппарат может выключиться без предупреждения о низком уровне заряда аккумулятора.
- При покупке аккумулятор заряжен не полностью. Перед использованием зарядите аккумулятор с помощью входящего в комплект зарядного устройства.
- Длительность зарядки с помощью входящего в комплект зарядного устройства составляет около 3 часов 30 минут (ориентировочно).
- Не пытайтесь использовать зарядные устройства, которые не предназначены специально для поставляемого аккумулятора, или использовать аккумуляторы, не предназначенные специально для использования с поставляемым зарядным устройством.

! Осторожно

- В случае замены аккумулятора на другой аккумулятор неподходящего типа возникает риск взрыва. Утилизируйте использованный аккумулятор, следуя инструкциям. «Меры предосторожности при обращении с аккумулятором» (стр. 114)

Использование зарядного устройства за рубежом

- Зарядное устройство может использоваться почти в любой домашней электросети переменного тока с напряжением от 100 В до 240 В (50/60 Гц) по всему миру. Однако в разных странах конфигурация сетевой розетки может отличаться, поэтому для вилки зарядного устройства может понадобиться переходник. Дополнительную информацию можно получить в местной электромастерской или у туроператора.
- Не пользуйтесь имеющимися в продаже дорожными переходниками, так как это может привести к повреждению зарядного устройства.

Сменные объективы

Выбирайте объектив в соответствии с сюжетом и творческими задачами. Применяйте объективы, предназначенные исключительно для использования в системе Four Thirds с маркировкой M, ZUIKO или символом, показанным справа. С помощью адаптера можно также использовать объективы систем Four Thirds и OM.



! Осторожно

- При установке или снятии крышки корпуса и объектива с фотоаппарата держатель объектива на фотоаппарате должен быть направлен вниз. Это предотвращает попадание пыли и других посторонних предметов внутрь фотоаппарата.
- Не снимайте крышку корпуса и не устанавливайте объектив в запыленных местах.
- Не направляйте прикрепленный к фотоаппарату объектив на солнце. Это может привести к неисправности фотоаппарата или даже к воспламенению вследствие эффекта усиления солнечного света, фокусируемого объективом.
- Не теряйте крышку корпуса и заднюю крышку.

Технические характеристики объектива M.ZUIKO DIGITAL

■ Названия деталей

- ① Резьба для крепления фильтра
- ② Кольцо трансфокатора (только для трансфокаторов)
- ③ Фокальное кольцо
- ④ Указатель крепления
- ⑤ Электрические контакты
- ⑥ Передняя крышка
- ⑦ Задняя крышка

Если крышка прикреплена к объективу с декоративным кольцом, поверните кольцо влево.

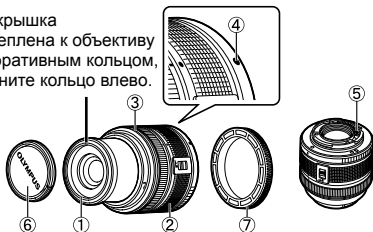

■ Сочетания объектива и фотоаппарата

Объектив	Фотоаппарат	Крепление	AF	Режим
Объектив системы Micro Four Thirds	Фотокамера системы Micro Four Thirds	Да	Да	Да
Объектив системы Four Thirds		Крепление возможно с помощью крепежного адаптера	Да ^{*1}	Да
Объективы системы OM			№	Да ^{*2}
Объектив системы Micro Four Thirds	Фотокамера системы Four Thirds	№	№	№

*1 Значения [C-AF] и [C-AF+TR] для параметра [Реж.Автофок.] использовать невозможно.

*2 Точный замер невозможен.

■ Основные технические данные

Наименование	14 – 42 мм II R	17 мм	40 – 150 мм R	14 – 150 мм
Байонет	Байонет Micro Four Thirds			
Фокусное расстояние	14 – 42 мм	17 мм	40 – 150 мм	14 – 150 мм
Макс. диафрагма	f/3.5–5.6	f/2.8	f/4.0–5.6	f/4.0–5.6
Угол изображения	75° – 29°	64,9°	30,3° – 8,2°	75° – 8,2°
Конфигурация объектива	7 групп, 8 линз	4 группы, 6 линз	10 групп, 13 линз	11 групп, 15 линз
	Многослойное просветляющее покрытие			
Регулировка диафрагмы	f/3.5–22	f/2.8–22	f/4.0–22	f/4.0–22
Съемочное расстояние (Фокусное расстояние)	• 0,25 м–∞ (14–19мм) • 0,3 м–∞ (20–42мм)	0,2 м–∞	0,9 м–∞	0,5 м–∞
Регулировка фокуса	Переключение AF / MF			
Масса (без учета бленды и крышки)	115 г	71 г	190 г	260 г
Размеры (Макс. диаметр × общая длина)	ø56,5×50 мм	ø57×22 мм	ø63,5×83 мм	ø63,5×83 мм
Диаметр резьбы крепления фильтра	37 мм	37 мм	58 мм	58 мм

! Осторожно

- При использовании нескольких фильтров или фильтра большой толщины возможно обрезание краев снимков.

Основные принадлежности

Крепежный адаптер

Адаптеры для байонетов дают возможность использовать фотокамеру с объективами, которые не соответствуют стандарту системы Micro Four Thirds.

■ Адаптер объективов Four Thirds (MMF-2)

Для использования фотокамеры с объективами Four Thirds требуется адаптер объективов Four Thirds MMF-2. Некоторые функции, такие как автофокус, могут быть недоступными.

■ Адаптер OM (MF-2)

Используется с существующими объективами системы OLYMPUS OM. Фокус и диафрагму необходимо настраивать вручную. Можно использовать функцию стабилизации изображения. Введите фокусное расстояние используемого объектива в настройках стабилизации изображения фотоаппарата.

Кабель дистанционного управления (RM-UC1)

Используйте, если малейшее движение фотоаппарата может привести к размытости изображений, например при макросъемке или съемке с открытым затвором. Кабель дистанционного управления подключается к разъему USB фотоаппарата.

Оптические конвертеры

Оптические конвертеры присоединяются к объективу фотокамеры для быстрой и простой съемки в режиме макросъемки или создания эффекта «рыбьего глаза». Сведения по объективам, которые можно использовать с фотокамерой, приведены на веб-сайте OLYMPUS.

- Используйте соответствующее крепление объектива для режима **SCN** (📷, 📷 или 📷).

Парная макровспышка (MAL-1)

Используйте для подсветки объектов при макросъемке, даже на расстояниях, при которых вспышка вызывает эффект виньетки.

Микрофон (SEMA-1)

Обеспечивает запись более высокого качества, чем встроенный микрофон фотоаппарата. Микрофон можно установить на расстоянии от фотоаппарата, чтобы избежать записывания окружающих звуков и шума ветра. В зависимости от творческих задач, можно использовать доступные в продаже микрофоны третьих сторон (которые питаются от стерео мини-разъема с диаметром 3,5 мм).

Электронный видоискатель (VF-2)

Электронные видоискатели могут использоваться для просмотра снимаемой сцены. Это удобно, если вы находитесь в ярко освещенном месте, например под прямыми солнечными лучами, где сложно пользоваться экраном, или при использовании низких углов съемки.

Рукоятка фотокамеры

Вы можете заменить рукоятку фотокамеры. Чтобы снять рукоятку, отверните винт крепления рукоятки.





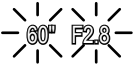
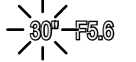





Отображение предупреждений касательно экспозиции

Если оптимальная экспозиция недостижима в момент нажатия кнопки спуска затвора на половину, показания параметров на мониторе будут мигать.

Режим съемки	Пример отображения предупреждений (мигание)	Состояние	Действие
P		Слишком темный объект.	<ul style="list-style-type: none"> Увеличьте чувствительность по ISO. Воспользуйтесь вспышкой.
		Слишком яркий объект.	<ul style="list-style-type: none"> Уменьшите чувствительность по ISO. Воспользуйтесь имеющимся в продаже ND-фильтром (для регулировки количества света).
A		Объект недоэкспонирован.	<ul style="list-style-type: none"> Уменьшите значение диафрагмы. Увеличьте чувствительность по ISO.
		Объект переэкспонирован.	<ul style="list-style-type: none"> Увеличьте значение диафрагмы. Уменьшите чувствительность по ISO или воспользуйтесь имеющимся в продаже ND-фильтром (для регулировки количества света).
S		Объект недоэкспонирован.	<ul style="list-style-type: none"> Установите более низкую скорость затвора. Увеличьте чувствительность по ISO.
		Объект переэкспонирован.	<ul style="list-style-type: none"> Установите более короткую выдержку. Уменьшите чувствительность по ISO или воспользуйтесь имеющимся в продаже ND-фильтром (для регулировки количества света).

- Значение диафрагмы в момент мигания индикатора зависит от типа объектива и его фокусного расстояния.

Режимы вспышки, которые можно установить в зависимости от режима съемки

Режим съемки	Панель управления Super control panel	Режим вспышки	Синхронизация вспышки	Условия срабатывания вспышки	Предел выдержки
P/A	 AUTO	Автовспышка	Ранняя вспышка	Срабатывает автоматически в темноте/контрольном свете*	1/30 сек. – 1/180 сек.
		Автовспышка (подавление эффекта «красных глаз»)			
		Принудительная вспышка			
		Без вспышки	—	—	—
	 SLOW	Медленная синхронизация (подавление эффекта «красных глаз»)	Ранняя вспышка	Срабатывает автоматически в темноте/контрольном свете*	60 сек. – 1/180 сек.
	 SLOW	Медленная синхронизация (ранняя вспышка)			
	 SLOW2	Медленная синхронизация (поздняя вспышка)	Поздняя вспышка		
S/M		Принудительная вспышка	Ранняя вспышка	Срабатывает всегда	60 сек. – 1/180 сек.
		Принудительная вспышка (подавление эффекта «красных глаз»)			
		Без вспышки	—	—	—
	 2nd-C	Принудительная вспышка/медленная синхронизация (поздняя вспышка)	Поздняя вспышка	Срабатывает всегда	60 сек. – 1/180 сек.

* При установке вспышки в режим Super FP перед срабатыванием она обнаруживает контрольный свет в течение более длительного времени, чем обычная вспышка.

-  AUTO,  можно установить в режиме **PAUTO**.

Минимальная дальность

Объектив может отбрасывать тень на объекты, которые расположены рядом с фотоаппаратом, вызывая эффект виньетки, или он может быть слишком ярким даже при минимальной мощности.

Объектив	Приблизительное расстояние, при котором возникает эффект виньетки
14 – 42 мм	0,5 м
17 мм	0,25 м
40 – 150 мм	1,0 м
14 – 150 мм	Вспышку нельзя использовать

- Чтобы избежать эффекта виньетки, используйте дополнительные вспышки, которые могут работать на расстоянии от фотоаппарата. Чтобы избежать переэкспонирования снимков, выберите режим **A** или **M**, а также выберите высокое значение f или уменьшите чувствительность по ISO.

Синхронизация вспышки и выдержка

Режим съемки	Синхронизация вспышки	Верхний предел таймера синхронизации*1	Фиксированная синхронизация при срабатывании вспышки*2
P	1/(фокусное расстояние объектива × 2) или таймер синхронизации – более медленное значение	1/180	1/60
A			—
S	Установленная выдержка	1/180	—
M			—

*1 Можно изменить с помощью меню: 1/60 – 1/180 [⚡X-Синхр.]:

☞ «Настройка параметров фотоаппарата» (стр. 81)

*2 Можно изменить с помощью меню: 30 – 1/180 [⚡Нижний Порог]:

☞ «Настройка параметров фотоаппарата» (стр. 81)

Съемка с внешней вспышкой

Для достижения требуемого эффекта вспышки вы можете использовать с фотоаппаратом продаваемые отдельно внешние вспышки. Внешние вспышки обмениваются информацией с фотоаппаратом, что позволяет управлять режимами вспышки с помощью различных режимов, например TTL-AUTO и Super FP. Внешнюю вспышку, предназначенную для использования с этим фотоаппаратом, можно установить на фотоаппарате, прикрепив ее к гнезду «горячий башмак» фотоаппарата. Кроме того, вспышку можно присоединить к специальному держателю на фотоаппарате, используя кабель для держателя (дополнительно). См. документацию к внешним вспышкам.

Возможные функции при использовании внешних устройств вспышки

Дополнительная вспышка	Режим управления вспышкой	GN (Guide number – Показатель продолжительности вспышки) (ISO100)	Режим RC
FL-50R	TTL-AUTO, AUTO, MANUAL,	GN50 (85 мм*) GN28 (24 мм*)	✓
FL-36R	FP TTL AUTO, FP MANUAL	GN36 (85 мм*) GN20 (24 мм*)	✓
FL-300R	TTL AUTO, MANUAL	GN20 (28 мм*)	✓
FL-14	TTL AUTO, AUTO, MANUAL	GN14 (28 мм*)	–
RF-11	TTL AUTO, MANUAL	GN11	–
		GN22	–

* Фокусное расстояние объектива (рассчитано для 35-мм пленочного фотоаппарата).

Режим записи и размер файла/количество доступных для сохранения снимков

Указанный в таблице размер файла является приблизительным для файлов с соотношением размеров 4:3.

Режим записи	Количество пикселей (Подсчет Пикселей)	Сжатие	Формат файла	Размер файла (МБ)	Количество доступных для сохранения снимков ^{*1}
RAW	4032×3024	Сжатие без потери данных	ORF	Приблизительно 13,8	55
L SF		1/2,7		Приблизительно 8,4	102
L F		1/4		Приблизительно 5,9	146
L N		1/8		Приблизительно 2,7	322
L B	3200×2400	1/12	JPEG	Приблизительно 1,8	480
M SF		1/2,7		Приблизительно 5,6	155
M F		1/4		Приблизительно 3,4	257
M N		1/8		Приблизительно 1,7	508
M B	2560×1920	1/12		Приблизительно 1,2	753
M SF		1/2,7		Приблизительно 3,2	271
M F		1/4		Приблизительно 2,2	398
M N		1/8		Приблизительно 1,1	782
M B	1920×1440	1/12		Приблизительно 0,8	1151
M SF		1/2,7		Приблизительно 1,8	476
M F		1/4		Приблизительно 1,3	701
M N		1/8		Приблизительно 0,7	1356
M B	1600×1200	1/12		Приблизительно 0,5	1968
M SF		1/2,7		Приблизительно 1,3	678
M F		1/4		Приблизительно 0,9	984
M N		1/8		Приблизительно 0,5	1906
M B	1280×960	1/12		Приблизительно 0,4	2653
S SF		1/2,7		Приблизительно 0,9	1034
S F		1/4		Приблизительно 0,6	1488
S N		1/8		Приблизительно 0,4	2773
S B	1024×768	1/12		Приблизительно 0,3	3813
S SF		1/2,7		Приблизительно 0,6	1564
S F		1/4		Приблизительно 0,4	2260
S N		1/8		Приблизительно 0,3	4068
S B	640×480	1/12	Приблизительно 0,2	5547	
S SF		1/2,7	Приблизительно 0,3	3589	
S F		1/4	Приблизительно 0,2	5085	
S N		1/8	Приблизительно 0,2	7627	
S B		1/12	Приблизительно 0,1	10170	

*1 При использовании карты SD емкостью 1 Гб.

⚠ Осторожно

- Оставшееся количество кадров может изменяться в зависимости от объекта, настроек сохранения данных печати и других факторов. В некоторых случаях количество отображаемых на мониторе оставшихся снимков не меняется, даже когда вы делаете новые снимки или удаляете старые.
- Актуальный размер файла зависит от объекта.
- Максимальное количество сохраняемых фотоснимков, отображаемое на экране, составляет 9999.
- Информацию о действительной длительности записи для видеосъемки см. на веб-сайте Olympus.











Уровни меню

*1: Можно добавить в [Инд.Сброс].

*2: Установки по умолчанию можно восстановить, выбрав для опции [Сброс] значение [Полное].

*3: Установки по умолчанию можно восстановить, выбрав для опции [Сброс] значение [Основное].

Меню съемки

Закладка	Функция		По умолчанию	*1	*2	*3		
	Уст.Карту		—				65, 99	
	Сброс/Инд.Сброс		—		✓		35	
	Режим Цвета		 Natural	✓	✓	✓	45	
		Фотоснимок	 N	✓	✓	✓	47	
		Видеоролик	AVCHD FullHD 60FPS					
Пропорции Кадра		4:3	✓	✓	✓	48		
			<input type="checkbox"/>	✓	✓	✓	49	
	Стабилизация			✓	✓	✓	42	
	Брекетинг	AE BKT		Откл.				57
		WB BKT	A-B	Откл.				57
			G-M					
		FL BKT		Откл.	✓	✓	✓	58
		ISO BKT		Откл.				58
	ART BKT		Откл.				58	
	Мультиэкспозиция	Кол. Кадров		Откл.				56
		Автокоррекц.		Откл.		✓	✓	
		Наложение		Откл.				
		±0.0	✓	✓	✓	60		
 Режим Ду		Откл.	✓	✓	✓	93		
Цифровой телеконв.		Откл.	✓	✓	✓	58		

Меню просмотра

Закладка	Функция		По умолчанию	*1	*2	*3		
		Старт	—				66	
		BGM	Melancholy		✓	✓		
		Эффект	Затенение		✓	✓		
		Слайд	Все		✓	✓		
		Интервал Сл-Дшоу	3 сек		✓			
		Интервал Видео	Short		✓			
			Вкл.		✓	✓	65	
	Редакт.	Выб. Фото	Редакт. RAW Data	—				67
			Редакт. JPEG	—				67
				—				68
Наложение		—				68		
		—				76		
Защ Сброса		—				65		

☷ Меню настроек

Закладка	Функция		По умолчанию	*1	*2	*3	
☷			—				7
	*		—		✓		80
			± 0 , ± 0 , Vivid		✓	✓	80
	Просм.Зап.		5сек	✓	✓	✓	80
	☷/☰ Меню	☷ Меню	Откл.		✓		80
		☰ Меню	Откл.				
Прошивки		—				80	

* Настройки зависят от страны, в которой был куплен фотоаппарат.

☷ Пользовательское меню

Закладка	Функция		По умолчанию	*1	*2	*3		
☷		Аф/Рф						
		Реж.	Фотоснимок	S-AF	✓	✓	✓	81
		Автофок.	Видеоролик	C-AF				
		Постоянный Аф		Откл.	✓	✓	✓	
		Зона Аф			✓	✓	✓	
		Выбор [***]		Спирль		✓	✓	
		Возврат Фокуса		Вкл.		✓	✓	
		Vulb Фокусиров.		Вкл.		✓	✓	
		Кольцо Фокусир.			✓	✓	✓	
		Рф Помощник		Откл.	✓	✓		
		Уст. Дом [***]				✓	✓	
		Подсветка Аф		Вкл.	✓	✓	✓	
		☉ Приоритет Лиц			✓	✓		
				Кнопки/Диск				
AEL/AFL				S-AF mode1	✓	✓	✓	
				C-AF mode2				
				MF mode1				
AEL/AFL Пам				Вкл.	✓	✓	✓	
Функция Кнопки	Функция				✓	✓	✓	
	Функция							
	Функция			REC				
	Функция							
	Функция							
Функции Диска	P			:Ps :Ps	✓	✓		
	A			:Диафрагма :Диафрагма				
	S			:Выдержка :Выдержка				
	M			:Выдержка :Диафрагма				
	Menu	:Value :Value						
		:Пред/След :Пред/След						
Направл. Диска	Экспозиция	Диск1	✓	✓				
Меню		Диск1						
☉ Блокир.		Откл.	✓	✓				
		Спуск						
		Приорит. Спуска S		Откл.	✓	✓	✓	
		Приорит. Спуска C		Вкл.	✓	✓	✓	

Закладка	Функция		По умолчанию	*1	*2	*3		
		Монитор(●/●)/Пк						
		HDMI	HDMI Выход	1080i		✓		83
		HDMI Упр.	Откл.		✓			
	Видеовыход *		—		✓			
		/Настр. Инфо	Инфо	Только Фото, Полностью	✓	✓	✓	
			LV-Info	Только Фото,	✓	✓		
		/Настр. Упр.	Настр.	25, Календарь	✓	✓		
			iAUTO	Фотогид		✓		
			P/A/S/M	Live Control		✓		
			ART	Худ. Меню		✓		
		SCN	Сюж. Меню		✓			
	Настр. Режимы Съемки		Вкл.	✓	✓			
	Настр. Гистограммы	Пересветы	255		✓			
		Тени	0		✓			
	Гид Режима		Вкл.		✓			
	Увеличить LV		Откл.	✓	✓	✓		
	Режим Art LV		mode1		✓			
	Режим Макро		mode1		✓			
Инфо Выкл		10 сек	✓	✓	✓			
Подсвет. Жк		Hold	✓	✓	✓			
Автооткл.		1 min	✓	✓	✓			
		Вкл.	✓	✓	✓			
Громкость		3		✓				
Режим USB		Авто		✓	✓			
	Эксп/ISO							
	EV Step		1/3EV	✓	✓	✓		
	Замер			✓	✓	✓		
	Считывание AEL		Авто	✓	✓	✓		
	ISO		Авто	✓	✓	✓		
	ISO Step		1/3EV	✓	✓	✓		
	ISO-Авто Настр.		Верхний Порог: 1600 По-Умолчанию: 200	✓	✓	✓		
	ISO-Авто		P/A/S	✓	✓	✓		
Bulb Таймер		8 min	✓	✓	✓			
Анти-Шок [♦]		Откл.	✓	✓	✓			
	Персон,							
	X-Синхр.		1/180	✓	✓	✓		
	Нижний Порог		1/60	✓	✓	✓		
+		Откл.	✓	✓	✓			
	+/-/Цвет/ББ							
	Подавл. Шума		Авто	✓	✓	✓		
	Фильтр Шума		Стандарт	✓	✓	✓		
	ББ		Авто	A: 0, G: 0	✓	✓		
	Коррекц. WB	Применить	—	✓	✓			
		Отменить	—		✓			
Сохр. тепл. цвета		Вкл.	✓	✓	✓			

* Настройки зависят от страны, в которой был куплен фотоаппарат.

Закладка	Функция	По умолчанию	*1	*2	*3	
⚙️	+WB	Откл.	✓	✓	✓	85
	Цвет. Простр.	sRGB	✓	✓	✓	
	Комп. Виньетир.	Откл.	✓	✓	✓	
	Настройка	—	✓	✓	✓	86
	Подсчет Пикселей	Middle 2560×1920	✓	✓	✓	
		Small 1280×960				
	Запись/Удаление					86
	Быстр. Удал	Откл.	✓	✓	✓	
	RAW+Jpg Удл	RAW+JPEG	✓	✓	✓	
	Имя Файла	Авто		✓		
	Изм. Имя Файла	Откл.		✓		
	Приорит. Да/Нет	Нет		✓	✓	
	dpi Настройка	Авто		✓		87
	Авторство	Авторская Инфо.	Откл.		✓	
Имя Автора		—				
Авторск. Название		—				
Видеоролик					87	
Режим	P		✓	✓		
Видео+Фото	Откл.	✓	✓	✓		
Видео	Вкл.		✓	✓		
Настройки					88	
Pixel Mapping	—					
Сдвиг Экспозиции		±0	✓	✓		✓
Уровень	±0		✓			
Настроить Уровень	—		✓			
Настройки тачскрина	Вкл.		✓	✓		
Eye-Fi	Откл.		✓	✓		

Меню порта для подключения аксессуаров

Закладка	Функция	По умолчанию	*1	*2	*3	
🗨️	Отпр. Через PENPAL					71, 90
	Подождите	—				
	Адресная Книга	Список Устройств	—			90
		Таймер Поиска	30 сек		✓	
	Новое Устройство	—				
	Мой PENPAL	—				90
	Размер Снимка	Размер1: Мал.		✓		
	Альбом PENPAL					90
	Копир. Все	—				
	Защ. Сброса	—				
Исп. Памяти	—					
Настр. Памяти	—					
Размер Копии	Размер2: Сред.		✓			
Электр. Видискатель					90	
Настройка EVF	±0, ±0		✓	✓		

Спецификация

Фотоаппарат

Тип продукта	
Тип продукта	Цифровая фотокамера со сменным объективом
Объектив	M.Zuiko Digital, объектив системы Micro Four Thirds
Байонет	Держатель Micro Four Thirds
Эквивалент фокусного расстояния 35-мм пленочного фотоаппарата	Приблизительно удвоенное фокусное расстояние объектива
Устройство приема изображения	
Тип продукта	Датчик Live MOS 4/3 дюйма
Общее количество пикселей	Приблизительно 13060000 пикселей
Количество эффективных пикселей	Приблизительно 12300000 пикселей
Размер экрана	17,3 мм (по горизонтали) × 13,0 мм (по вертикали)
Соотношение размеров	1,33 (4:3)
Живое изображение	
Датчик	Использование датчика Live MOS
Поле зрения	100%
Монитор	
Тип продукта	3,0" органический электролюминесцентный дисплей, сенсорный экран
Общее количество пикселей	Приблизительно 610000 точек (соотношение сторон 3:2)
Затвор	
Тип продукта	Компьютеризированный шторно-щелевой затвор
Затвор	1/4000 - 60 сек., съемка с открытым затвором
Автофокус	
Тип продукта	Система определения контрастности
Точки фокусировки	35 точек
Выбор точки фокусировки	Автоматически, дополнительно
Настройка экспозиции	
Система замера	Система замера TTL (замер фотоприемника) Цифровой замер ESP, средневзвешенный замер по центру, точечный замер
Диапазон замера	EV-1 - 18 (цифровой замер ESP/средневзвешенный замер по центру/точечный замер)
Режимы съемки	IAUTO : iAUTO/ P : Программная автоматическая экспозиция (возможна программная коррекция)/ A : Автоматическая экспозиция с приоритетом диафрагмы/ S : Автоматическая экспозиция с приоритетом выдержки/ M : Ручная/ ART : Художественный фильтр/ SCN : Сюжет/  : Видеозапись
Чувствительность ISO	200 - 12800 (шаг 1/3, 1 EV)
Коррекция экспозиции	±3 EV (шаг 1/3, 1/2, 1 EV)
Баланс белого	
Тип продукта	Устройство приема изображения
Режимы настройки	Автоматический, предварительная настройка баланса белого (6 настроек), пользовательская настройка баланса белого, баланс белого по эталону
Сохранение	
Память	Карты SD/SDHC/SDXC/Eye-Fi
Система сохранения	Цифровая запись, JPEG (в соответствии с Правилами разработки для файловых систем фотоаппаратов (DCF)), данные в формате RAW, Формат MP
Применимые стандарты	Exif 2.2, Digital Print Order Format (DPOF), PRINT Image Matching III, PictBridge
Запись звука с фотографиями	Формат Wave
Видеозапись	AVI Motion JPEG/AVCHD
Звук	PCM 48 кГц/Dolby Digital
Воспроизведение	
Формат отображения	Покадровое воспроизведение, просмотр с увеличением, индекс, отображение календаря

Серийная съемка	
Режимы	Однокадровый режим съемки, репортажная съемка, автоспуск
Репортажная съемка	3 кадра в сек.
Автоспуск	Время срабатывания: 12 сек., 2 сек.
Вспышка	
Ведущее число	10 (ISO200)
Режим управления вспышкой	TTL-AUTO (режим предварительной вспышки TTL), MANUAL
Выдержка синхронизации	1/180 с или больше
Разъем для внешнего подключения	
Универсальный разъем (разъем USB, разъем AV), миниразъем HDMI (тип C), порт для подключения аксессуаров	
Питание	
Аккумулятор	Литиево-ионный аккумулятор, 1 шт.
Размеры и масса	
Размеры	122,0 мм (Ш)×69,1 мм (В)×34,3 мм (Г) (без выступающих частей)
Вес	Приблизительно 369 г (включая аккумулятор и карту памяти)
Условия эксплуатации	
Температура	0 - 40 °С (эксплуатация)/-20 - 60 °С (хранение)
Влажность	30 - 90 % (эксплуатация)/10 - 90 % (хранение)

HDMI, эмблема HDMI и High-Definition Multimedia Interface являются торговыми марками или зарегистрированными торговыми марками компании HDMI Licensing LLC.



Аккумулятор и зарядное устройство

■ Литиево-ионный аккумулятор

МОДЕЛЬ №	BLS-1 (PS-BLS1)	BLS-5
Тип продукта	Перезаряжаемый ионно-литиевый аккумулятор	
Номинальное напряжение	DC 7.2 V	
Номинальная емкость	1150 мАч	
Количество циклов заряда	Приблизительно 500 циклов (в зависимости от условий эксплуатации)	
Температура окружающей среды	0 - 40 °С (зарядка)	
Размеры	Приблизительно 35,5 мм (Ш) × 12,8 мм (В) × 55 мм (Г)	
Вес	Приблизительно 46 г	Приблизительно 44 г

■ Зарядное устройство для литиево-ионного аккумулятора

МОДЕЛЬ №	BCS-1 (PS-BCS1)	BCS-5
Номинальное входное напряжение	100 - 240 В переменного тока (50/60 Гц)	
Номинальное выходное напряжение	8,35 В постоянного тока, 400 мА	
Длительность зарядки	Приблизительно 3 часа 30 минут (при комнатной температуре)	
Температура окружающей среды	0 - 40 °С (эксплуатация)/-20 - 60°С (хранение)	
Размеры	Приблизительно 62 мм (Ш) × 38 мм (В) × 83 мм (Г)	
Вес (без кабеля переменного тока)	Приблизительно 72 г	Приблизительно 70 г

- Кабель переменного тока, поставляемый с этим устройством, предназначен для использования только с этим устройством и не может использоваться с другими устройствами. Не используйте кабели других устройств с данным устройством.

ХАРАКТЕРИСТИКИ МОГУТ МЕНЯТЬСЯ БЕЗ УВЕДОМЛЕНИЯ И ОБЯЗАТЕЛЬСТВ СО СТОРОНЫ ИЗГОТОВИТЕЛЯ.

МЕРЫ ПРЕДОСТОРОЖНОСТИ

**ОСТОРОЖНО**ОПАСНОСТЬ УДАРА
ТОКОМ НЕ ОТКРЫВАТЬ

ОСТОРОЖНО: ЧТОБЫ СНИЗИТЬ ОПАСНОСТЬ УДАРА ЭЛЕКТРИЧЕСКИМ ТОКОМ, НЕ СНИМАЙТЕ КРЫШКУ (ИЛИ ЗАДНЮЮ КРЫШКУ). ВНУТРИ НЕТ ЧАСТЕЙ, ПОДЛЕЖАЩИХ ОБСЛУЖИВАНИЮ ПОЛЬЗОВАТЕЛЕМ. ДЛЯ ОБСЛУЖИВАНИЯ ОБРАЩАЙТЕСЬ К КВАЛИФИЦИРОВАННОМУ ТЕХНИЧЕСКОМУ ПЕРСОНАЛУ OLYMPUS.



ОПАСНО



ПРЕДУПРЕЖДЕНИЕ



ОСТОРОЖНО

Восклицательный знак, заключенный в треугольник, обращает ваше внимание на важные инструкции по эксплуатации и техобслуживанию в документации, прилагаемой к продукту.

Использование продукта без учета информации, помещенной под этим символом, может привести к серьезному увечью или даже смерти.

Использование продукта без учета информации, помещенной под этим символом, может привести к увечью или даже смерти.

Использование продукта без учета информации, помещенной под этим символом, может привести к легким травмам, порче оборудования и потере ценной информации.

ПРЕДУПРЕЖДЕНИЕ!

ВО ИЗБЕЖАНИЕ РИСКА ПОЖАРА ИЛИ УДАРА ЭЛЕКТРИЧЕСКИМ ТОКОМ НИКОГДА НЕ РАЗБИРАЙТЕ ЭТОТ ПРОДУКТ, НЕ ДОПУСКАЙТЕ ПОПАДАНИЯ ВОДЫ И НЕ РАБОТАЙТЕ В УСЛОВИЯХ ВЫСОКОЙ ВЛАЖНОСТИ.

Меры предосторожности общего характера

Прочтите все инструкции. До начала использования продукта прочтите все инструкции по эксплуатации. Храните все руководства и документы для будущих обращений.

Очистка. Всегда отключайте данный прибор от настенной розетки перед очисткой. Для очистки следует использовать только слегка влажную ткань. Ни при каких обстоятельствах не используйте для очистки этого прибора жидкие или аэрозольные чистящие средства, а также любые органические растворители.

Аксессуары. В целях личной безопасности и во избежание повреждения продукта используйте только аксессуары, рекомендованные компанией Olympus.

Вода и влажность. Меры предосторожности для продуктов во влажной среде исполнения см. в разделах о герметизации.

Размещение. Во избежание повреждения продукта надежно укрепляйте его на прочно установленных штативах, стойках или кронштейнах.

Источник питания. Этот продукт следует подключать только к источнику питания, указанному на маркировочной наклейке.

Посторонние предметы. Во избежание травмы никогда не вставляйте в прибор металлические предметы.

Нагрев. Никогда не используйте и не храните

этот продукт вблизи источников тепла, таких как батарея отопления, обогреватель, плита или любое оборудование или устройство, производящее тепло, включая стереоусилители.

Меры предосторожности при обращении с продуктом

**ПРЕДУПРЕЖДЕНИЕ**

- Не используйте этот фотоаппарат вблизи легко воспламеняющихся или взрывоопасных газов.
- Не фотографируйте людей (младенцев, маленьких детей и т. д.) со вспышкой с близкого расстояния. Фотоаппарат должен находиться не ближе, чем в 1 метре от лиц объектов съемки. Срабатывание вспышки слишком близко от глаз снимаемого человека может вызвать временную потерю зрения.
- Держите фотоаппарат вне досягаемости маленьких детей.
 - Использовать и хранить фотоаппарат следует вне досягаемости маленьких детей во избежание следующих опасных ситуаций, могущих повлечь серьезную травму:
 - Ребенок может запутаться в ремешке фотоаппарата и задохнуться.
 - Ребенок может нечаянно проглотить аккумулятор, карты памяти или мелкие детали.

- Ребенок может нечаянно включить вспышку, направив ее в глаза себе или другому ребенку.
- Ребенок может нечаянно нанести себе травму подвижными частями фотоаппарата.
- **Не смотрите через фотоаппарат на солнце или на сильные источники света.**
- **Не используйте и не храните фотоаппарат в пыльных или влажных местах.**
- **При срабатывании вспышки не закрывайте ее рукой.**

⚠ ОСТОРОЖНО

- **Немедленно прекратите использование фотоаппарата, если заметите какие-либо необычные запахи, шум или дым, исходящие из него.**

Никогда не извлекайте аккумулятор голыми руками, это может привести к пожару или ожогу рук.

- **При обращении и работе с фотоаппаратом следует избегать влажных рук.**
- **Не оставляйте фотоаппарат в местах, где он может подвергнуться воздействию очень высоких температур.**

Это может привести к порче частей и, при определенных обстоятельствах, к возгоранию фотоаппарата.

Не используйте зарядное устройство, если оно накрыты (например, одеялом). Это может вызвать перегрев, ведущий к пожару.

- **Также при обращении с фотоаппаратом следует соблюдать осторожность во избежание низкотемпературного ожога.**

Если в фотоаппарате имеются металлические детали, перегрев может привести к низкотемпературному ожогу. Обратите внимание на следующее:

- При длительном использовании фотоаппарат нагревается. При обращении с фотоаппаратом в таком состоянии возможен низкотемпературный ожог.
- В местах, подверженных воздействию очень низких температур, температура корпуса фотоаппарата может быть ниже температуры окружающей среды. По возможности при пользовании фотоаппаратом на морозе следует надевать перчатки.
- **Будьте осторожны с ремешком.** Будьте осторожны с ремешком, когда носите фотоаппарат. Он может легко зацепиться за что-нибудь и привести к серьезным повреждениям.

Меры предосторожности при обращении с аккумулятором

Следуйте этим важным указаниям во избежание протечки, перегрева, возгорания, взрыва аккумуляторов, а также ударов током или ожогов.

⚠ ОПАСНО

- В фотоаппарате используются литиевые ионные аккумуляторы, рекомендованные Olympus. Заряжать аккумулятор следует

с помощью рекомендованного зарядного устройства. Не следует использовать другие зарядные устройства.

- Никогда не нагревайте и не сжигайте аккумуляторы.
- Принимайте меры предосторожности при хранении и обращении с аккумуляторами, чтобы предотвратить их контакт с любыми металлическими предметами, такими как украшения, булавки, скрепки и т. д.
- Никогда не храните аккумуляторы в местах, где на них воздействует прямой солнечный свет или высокие температуры – в автомобиле, вблизи источника тепла и т. д.
- Во избежание протечки аккумулятора или повреждения его контактов тщательно следуйте всем инструкциям, касающимся эксплуатации аккумуляторов. Никогда не пытайтесь разобрать аккумулятор или каким-либо образом изменить его при помощи пайки и т. п.
- В случае попадания аккумуляторной жидкости в глаза немедленно промойте их чистой, холодной проточной водой и обратитесь за медицинской помощью.
- Аккумуляторы следует хранить вне досягаемости маленьких детей. Если ребенок нечаянно проглотит аккумулятор, немедленно обратитесь за медицинской помощью.
- Если вы заметили, что зарядное устройство выделяет дым, тепло или ненормальный шум или запах, немедленно прекратите его использование, отключите зарядное устройство от сети электропитания и затем обратитесь к официальному дистрибьютору или в сервисный центр.

⚠ ПРЕДУПРЕЖДЕНИЕ

- Аккумуляторы всегда должны быть сухими.
- Во избежание протечки аккумуляторов, перегрева, возникновения пожара или взрыва используйте только аккумуляторы, рекомендованные для эксплуатации с данным продуктом.
- Вставляйте аккумулятор осторожно, как описано в инструкции по эксплуатации.
- Если аккумуляторы не заряжаются за положенное время, прекратите зарядку и не используйте их.
- Не используйте треснувший или сломанный аккумулятор.
- Если аккумулятор течет, изменяет цвет или деформируется, либо иным образом изменяет свойства, прекратите использование фотоаппарата.
- При попадании аккумуляторной жидкости на одежду или кожу, немедленно снимите одежду и промойте пострадавшее место чистой проточной водой. Если жидкость вызвала ожог кожи, немедленно обратитесь за медицинской помощью.
- Не подвергайте аккумуляторы сильным ударам или продолжительной вибрации.

⚠ ОСТОРОЖНО

- Перед установкой необходимо проверить аккумулятор на отсутствие протечек, изменения цвета, вздутий и любых других отклонений от нормы.

- При продолжительном использовании аккумуляторы могут нагреваться. Во избежание ожогов, не следует вынимать аккумулятор сразу после пользования фотоаппаратом.
- Всегда вынимайте аккумулятор перед длительным хранением фотоаппарата.
- В фотоаппарате используются литиевые аккумуляторы, рекомендованные к использованию Olympus. Не следует использовать другие типы аккумуляторов. Для безопасной и правильной эксплуатации аккумулятора перед его установкой следует внимательно прочитать руководство по его эксплуатации.
- Загрязнение контактов аккумулятора может привести к ненадежному соединению. Перед использованием протрите аккумулятор чистой сухой тканью.
- При первом использовании или после длительного хранения следует полностью зарядить аккумулятор.
- При работе фотоаппарата от аккумуляторов при низкой температуре старайтесь не давать замерзнуть фотоаппарату и запасным аккумуляторам. Аккумуляторы, севшие на холоде, могут восстановиться после того, как согреются при комнатной температуре.
- Число снимков, которые можно сделать, может быть различным в зависимости от условий съемки или аккумуляторов.
- Перед длительной поездкой, особенно перед поездкой за границу, рекомендуется приобрести дополнительные аккумуляторы. Во время поездки могут возникнуть трудности с приобретением необходимых аккумуляторов.
- Если фотоаппарат не будет использоваться на протяжении длительного периода времени, храните его в прохладном месте.
- Утилизируйте аккумуляторы, чтобы сохранить ресурсы нашей планеты. Выбрасывая израсходованные аккумуляторы, закройте их положительные и отрицательные выводы и обязательно соблюдайте местные правила и положения.

Меры предосторожности при эксплуатации

- Для защиты высокоточных технологий, использованных в данном продукте, никогда не оставляйте фотоаппарат в перечисленных ниже местах, как при использовании, так и при хранении:
 - Места с высокими значениями или значительными колебаниями температуры и/или влажности. Под прямым солнечным светом, на пляже, в запертом автомобиле или вблизи других источников тепла (плита, радиатор и т. д.) или рядом с увлажнителями.
 - В местах, где много песка или пыли.
 - Вблизи горячих предметов или взрывчатых веществ.
 - В сырых местах, например, в ванной комнате или под дождем. При использовании продуктов в герметичном

исполнении прочтите соответствующие руководства.

- В местах, подверженных сильной вибрации.
- Никогда не роняйте фотоаппарат и не подвергайте его сильным ударами или вибрации.
- При установке на штатив отрегулируйте положение фотоаппарата при помощи головки штатива. Не раскачивайте фотоаппарат.
- Не оставляйте фотоаппарат направленным непосредственно на солнце. Это может привести к повреждению объектива или шторки затвора, искажению цвета, и даже к пожару.
- Не прикасайтесь к электрическим контактам фотоаппарата и к линзам сменного объектива. При снятии объектива не забудьте закрыть фотоаппарат крышкой.
- Перед длительным хранением фотоаппарата извлеките аккумулятор. Выберите прохладное, сухое место хранения, чтобы не допустить появления конденсата или плесени внутри фотоаппарата. После периода хранения проверьте фотоаппарат, включив его и нажав кнопку спуска затвора, чтобы убедиться в его исправности.
- Использование фотоаппарата в зоне воздействия магнитного или электромагнитного поля, радиоволн или высокого напряжения, например, рядом с телевизором, микроволновой печью, игровой приставкой, громкоговорителями или крупноформатным монитором, теле- или радиобашней или опорами линии электропередачи, может привести к неполадкам в его работе. В таком случае выключите и снова включите фотоаппарат перед продолжением работы.
- Всегда соблюдайте ограничения для условий использования, приведенные в руководстве к фотоаппарату.
- Не прикасайтесь и не протирайте устройство приема изображения фотоаппарата.

Монитор

Органический электролюминесцентный дисплей расположен сзади фотокамеры.

- Длительный вывод одного и того же изображения может привести к выжиганию этого изображения на экране, что приведет к появлению на мониторе зон со сниженной яркостью или с пятнами. В некоторых случаях это явление может быть необратимым. Это не влияет на записываемые графические данные.
- В случае, если монитор разбился, избегайте попадания разлившихся органических веществ в рот. Весь материал, попавший на руки, ноги или одежду следует немедленно смыть.
- В нижней/верхней части экрана может появиться светлая полоса, но это не является неисправностью.
- Если объект ориентирован по диагонали, его края могут казаться на экране зигзагообразными. Это не является неисправностью; это будет меньше заметно в режиме воспроизведения.

- В условиях низких температур монитор может включаться с большой задержкой, или же выводить изображение с измененными цветами. При использовании фотоаппарата на сильном морозе будет полезно время от времени помещать его в теплое место. Монитор, характеристики которого были нарушены в условиях низких температур, восстанавливает работоспособность при нормальной температуре.
- При изготовлении монитора применяются высокоточные технологии. Однако, на мониторе могут присутствовать неустраняемые темные или яркие точки. В силу собственных свойств или угла, под которым вы смотрите на экран, участок может быть неоднородным по цвету и яркости. Это не является неисправностью.

Объектив

- Не погружать в воду и беречь от брызг.
- Не следует ронять или прикладывать значительное усилие.
- Не следует держать фотоаппарат за подвижную часть объектива.
- Не следует трогать поверхность линзы.
- Не следует трогать контактные поверхности.
- Не следует подвергать резким изменениям температуры.
- Диапазон температур эксплуатации составляет от -10 до 40 °С. Всегда используйте объектив в пределах этого диапазона температур.

Предусмотренные законодательно и прочие уведомления

- Фирма Olympus не делает заявлений и не дает гарантий в отношении любого ущерба или выгоды, ожидаемых при использовании данного устройства на законном основании, или любых запросов от третьих лиц, вызванных ненадлежащим использованием этого продукта.
- Фирма Olympus не делает заявлений и не дает гарантий в отношении любого ущерба или выгоды, ожидаемых при использовании данного устройства на законном основании, возникших в результате удаления данных изображений.

Ограничение гарантии

- Компания Olympus не делает заявлений и не дает гарантий, как явных, так и подразумеваемых, посредством или в отношении любого содержания данных письменных материалов или программного обеспечения, и ни при каких обстоятельствах не будет нести ответственность по любой подразумеваемой гарантии товарного состояния или пригодности для любых конкретных целей или за любой косвенный, побочный или непрямой ущерб (включая ущерб от потери коммерческой выгоды, препятствия в бизнесе и потери коммерческой информации, но не ограничиваясь ими), возникающий в результате использования или

неспособности использовать эти письменные материалы или программное обеспечение или оборудование. В некоторых странах запрещено исключать или ограничивать ответственность за вытекающие или побочные убытки или за косвенные гарантии, поэтому ограничения, приведенные выше, могут на вас не распространяться.

- Компания Olympus сохраняет за собой все права на данное руководство.

Предупреждение

Фотографирование без разрешения или использование материалов, защищенных авторским правом, могут представлять собой нарушение применимых норм защиты авторского права. Фирма Olympus не принимает на себя ответственности за фотографирование без разрешения, использование материалов или другие действия, могущие нарушить права владельцев авторского права.

Уведомление о защите авторским правом

Все права защищены. Ни одна часть данных письменных материалов или данного программного обеспечения не подлежит воспроизведению или использованию в любой форме или любыми средствами, электронными или механическими, включая фотокопирование и запись или использование любого способа хранения информации и поисковой системы без предварительного письменного разрешения от фирмы Olympus. Не предусматривается ответственность в отношении использования информации, содержащейся в данных письменных материалах или программном обеспечении или за ущерб, наступивший в результате использования содержащейся в них информации. Фирма Olympus сохраняет за собой право на изменение свойств и содержания данной публикации или программного обеспечения без обязательств или предварительного уведомления.

Используйте только специальные аккумуляторы и зарядные устройства

Компания Olympus настоятельно рекомендует использовать с данным фотоаппаратом только специализированные аккумуляторы и зарядные устройства.

Использование аккумуляторов и/или зарядных устройств сторонних производителей может привести к пожару или увечьям вследствие протекания, перегрева, возгорания или других повреждений аккумулятора. Компания Olympus не несет ответственности за несчастные случаи или ущерб, произошедшие в результате использования аккумуляторов и/или зарядных устройств сторонних производителей.

Для покупателей в Европе



Знак «СЕ» указывает, что данный продукт соответствует европейским требованиям по безопасности, охране здоровья, защите окружающей среды и потребителя. Фотоаппараты со знаком «СЕ» предназначены для продажи в Европе.



Этот символ [перечеркнутый мусорный бак на колесиках, Директива ЕС об отходах «WEEE», приложение IV] указывает на отдельный сбор мусора для электрического и электронного оборудования в странах ЕС.

Пожалуйста, не выбрасывайте это устройство вместе с бытовыми отходами. Пожалуйста, для утилизации данного продукта используйте действующими в Вашей стране системами возврата и сбора для утилизации.



Этот символ [перечеркнутый мусорный бак на колесиках, Директива ЕС об отходах 2006/66/ЕС, приложение II] указывает на отдельный сбор использованных элементов питания в странах ЕС.

Пожалуйста, не выбрасывайте элементы питания вместе с бытовыми отходами.

Пожалуйста, для утилизации использованных элементов питания используйте действующими в Вашей стране системами возврата и сбора для утилизации.

Гарантийные условия

- 1 В случае неисправности продукта несмотря на его надлежащее использование (в соответствии с имеющимися в комплекте инструкциями по обращению с продуктом и его эксплуатации), в течение гарантийного периода, в соответствии с применимым национальным законодательством, после даты покупки у авторизованного дистрибьютора компании Olympus внутри сферы коммерческой деятельности компании Olympus Europa Holding GmbH согласно перечню авторизованных дистрибьюторов на сайте: <http://www.olympus.com>, данный продукт подлежит бесплатному ремонту или бесплатной замене на усмотрение компании Olympus. Для предъявления прав по настоящей гарантии покупатель должен представить продукт до окончания гарантийного периода в соответствии с применимым национальным законодательством дилеру, у которого был приобретен продукт, или в любой сервисный центр компании Olympus в области коммерческой деятельности компании Olympus Europa Holding GmbH, как указано на сайте: <http://www.olympus.com>. В течение одного года действия общемировой гарантии покупатель может сдать продукт в любой сервисный центр компании Olympus. Примите во внимание, что сервисные центры компании Olympus имеются не во всех странах.
- 2 Покупатель обязан доставить продукт дилеру или в авторизованный сервисный центр компании Olympus на свой собственный риск и несет все расходы, связанные с доставкой продукта.

Гарантийные условия

- 1 «Компания OLYMPUS IMAGING CORP. (Shinjuku Monolith, 2-3-1 Nishi-Shinjuku, Shinjuku-ku, Токуо 163-0914, Япон) предоставляет общемировую гарантию, сроком действия на один год. Для выполнения любого ремонта, согласно условиям гарантии, данная общемировая гарантия должна быть предъявлена в авторизованный сервисный центр компании Olympus. Данная гарантия действительна только в случае, если в авторизованный сервисный центр компании Olympus предъявляются гарантийный сертификат и доказательство покупки. Примите во внимание, что данная гарантия является дополнением и никоим образом не затрагивает законных прав покупателя на гарантийное обслуживание в соответствии с применимым национальным законодательством, регулирующим продажу потребительских товаров, перечисленных выше».
- 2 Эта гарантия не покрывает случаи, приведенные ниже, и покупателю потребуется оплатить счет за ремонт даже тех неисправностей, которые случились на протяжении вышеупомянутого гарантийного периода.
 - (а) Любые неисправности, обусловленные неправильным обращением (например использованием по назначению, не указанному в инструкциях по обращению с продуктом или в других разделах руководства по эксплуатации, и т.д.).
 - (б) Какие-либо неисправности, которые возникли вследствие ремонта, модификации, чистки и т.д., выполненных не компанией Olympus или не авторизованным сервисным центром Olympus.
 - (в) Любые неисправности и повреждения, обусловленные перевозкой, падением, ударом и т. п. после приобретения продукта.
 - (г) Какие-либо неисправности или повреждения, которые возникли вследствие пожара, землетрясения, наводнения, удара молнии, других природных катастроф, загрязнения окружающей среды и нестабильного электрического напряжения.
 - (д) Какие-либо неисправности, которые возникли вследствие небрежного или неправильного хранения (например, хранение продукта в условиях повышенной температуры или влажности, вблизи репеллентов или вредных лекарственных средств и т.д.), неправильного технического обслуживания и т.д.

- (е) Какие-либо неисправности, которые возникли вследствие использования израсходованных источников питания и т.д.
 - (е) Какие-либо неисправности, которые возникли вследствие попадания внутрь корпуса продукта песка, грязи и т.д.
 - (ж) Если данный гарантийный сертификат не возвращен вместе с продуктом.
 - (з) В случае любых поправок, сделанных на гарантийном сертификате, относительно года, месяца и дня покупки, фамилии покупателя, имени дилера и серийного номера.
 - (и) Если вместе с данным гарантийным сертификатом не предъявлены документы, подтверждающие покупку.
- 3 Настоящая гарантия распространяется только на продукт; гарантия не распространяется на любые другие аксессуары, в том числе на футляр, ремешок, крышку объектива и батареи.
 - 4 В соответствии с этой гарантией единственной обязанностью компании Olympus является ремонт и замена изделия. Любая ответственность в соответствии с данной гарантией за непрямо́й или косвенный ущерб или убытки любого рода, понесенные покупателем вследствие неисправности продукта, в частности, любой ущерб или повреждение, причиненные каким-либо объективом, пленкам, другому оборудованию и аксессуарам, используемым вместе с продуктом, а также за любые убытки, обусловленные задержкой ремонта или потерей данных, исключается. Это не затрагивает обязательных норм закона.

Указания по гарантийному обслуживанию

- 1 Настоящая гарантия имеет силу только при условии надлежащего заполнения компанией Olympus или авторизованным дилером гарантийного сертификата или других документов, содержащих достаточное подтверждение. Поэтому позаботьтесь о том, чтобы были полностью вписаны ваша фамилия, имя дилера, серийный номер, а также год, месяц и день покупки, или чтобы к данному гарантийному сертификату был приложен оригинал счета или документа о покупке (с указанием имени дилера, даты покупки и типа продукта). Компания Olympus оставляет за собой право отказаться от предоставления бесплатных услуг в случае, если не заполнен гарантийный сертификат, не приложен вышеуказанный документ или содержащиеся в нем сведения неполны или неразборчивы.
- 2 Так как дубликат настоящего гарантийного сертификата не выдается, храните его в надежном месте.
 - Список сертифицированных международных сервисных центров Olympus находится на сайте: <http://www.olympus.com>.

Торговые марки

- IBM является зарегистрированной торговой маркой компании International Business Machines Corporation.
- Microsoft и Windows являются зарегистрированными торговыми марками корпорации Microsoft Corporation.
- Macintosh является зарегистрированной торговой маркой Apple Computers Inc.
- Эмблемы SDHC и SDXC являются торговыми марками.
- Eye-Fi является торговой маркой Eye-Fi, Inc.
- Функция «Shadow Adjustment Technology» содержит запатентованные технологии компании Apical Limited.
- AVCHD и логотип AVCHD являются торговыми марками корпораций Sony и Panasonic.
- Произведено с применением лицензии Dolby Laboratories. Dolby и логотип с двойной D являются торговыми марками Dolby Laboratories.
- Технология переходов при демонстрации слайдов создана при поддержке HI Corporation.
- Все прочие названия компаний и продуктов являются зарегистрированными торговыми марками и/или торговыми марками их соответствующих владельцев.
- Micro Four Thirds и эмблема Micro Four Thirds являются торговыми марками или зарегистрированными торговыми марками корпорации OLYMPUS IMAGING в Японии, США, странах Европейского Союза и в других странах.
- «PENPAL» употребляется для обозначения OLYMPUS PENPAL.
- Стандарты файловых систем фотокамер, упоминаемые в данном руководстве – это стандарты «Правил разработки для файловых систем фотоаппаратов/DCF», установленные ассоциацией JEITA (Japan Electronics and Information Technology Industries Association).



THIS PRODUCT IS LICENSED UNDER THE AVC PATENT PORTFOLIO LICENSE FOR THE PERSONAL AND NONCOMMERCIAL USE OF A CONSUMER TO (i) ENCODE VIDEO IN COMPLIANCE WITH THE AVC STANDARD ("AVC VIDEO") AND/OR (ii) DECODE AVC VIDEO THAT WAS ENCODED BY A CONSUMER ENGAGED IN A PERSONAL AND NON-COMMERCIAL ACTIVITY AND/OR WAS OBTAINED FROM A VIDEO PROVIDER LICENSED TO PROVIDE AVC VIDEO. NO LICENSE IS GRANTED OR SHALL BE IMPLIED FOR ANY OTHER USE. ADDITIONAL INFORMATION MAY BE OBTAINED FROM MPEG LA, L.L.C. SEE [HTTP://WWW.MPEGLA.COM](http://www.mpegla.com)

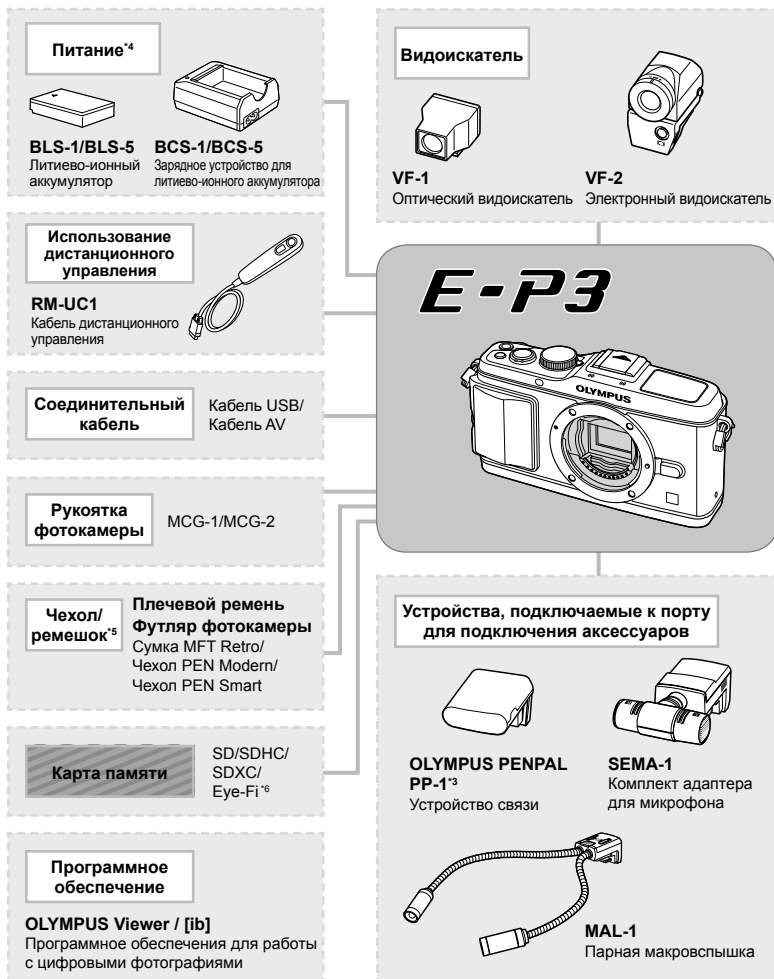

Состав системы



*1 С адаптером можно использовать не все объективы. Более подробные сведения приведены на официальном веб-сайте Olympus. Также, пожалуйста, учтите, что объективов система OM прекращено.

*2 Список совместимых объективов приведен на веб-сайте Olympus.

*3 Устройство OLYMPUS PENPAL можно использовать только в том регионе, где оно было приобретено. В зависимости от региона, его использование может нарушать законы об использовании радиочастот и подлежать соответствующему взысканию.

-  : изделия, совместимые с E-P3
 : изделия, поступающие в продажу

Чтобы получить свежую информацию, пожалуйста, посетите веб-сайт Olympus.

Объектив



M.ZUIKO DIGITAL ED 12mm f2.0
 M.ZUIKO DIGITAL 17mm f2.8
 M.ZUIKO DIGITAL 45mm f1.8
 M.ZUIKO DIGITAL 14-42mm f3.5-5.6 II R
 M.ZUIKO DIGITAL ED 9-18mm f4.0-5.6
 M.ZUIKO DIGITAL ED 14-150mm f4.0-5.6
 M.ZUIKO DIGITAL ED 40-150mm f4.0-5.6 R
 M.ZUIKO DIGITAL ED 75-300mm f4.8-6.7



MMF-2^{*1}
 Адаптер для объективов системы Four Thirds



Объективы Four Thirds



MF-2^{*1}
 Адаптер для объективов системы OM 2

Объективы OM

Оптический конвертер^{*2}



FCON-P01
 «Рыбий глаз»



WCON-P01
 Широкоугольный



MCON-P01
 Макро

Вспышка

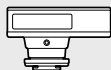

FL-14

Электронная вспышка

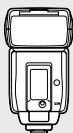

FL-50R

Электронная вспышка



FL-36R

Электронная вспышка



FL-300R

Электронная вспышка

SRF-11

Комплект кольцевой вспышки



RF-11^{*2}
 Кольцевая вспышка

STF-22

Комплект сдвоенной вспышки



TF-22^{*2}
 Сдвоенная вспышка

FC-1

Контроллер макровспышки

*4 Для зарядки аккумуляторов необходимо использовать только соответствующие зарядные устройства.

*5 Некоторые принадлежности могут не поступать в продажу в вашем регионе.

*6 Применяйте в соответствии с местными законодательными нормативами.

Указатель



Обозначения

Меню съемки 1	107
Меню съемки 2	107
Меню воспроизведения	107
Меню настроек	80, 108
Пользовательское меню	81, 108
Меню порта для подключения аксессуаров	90, 110
Аф/Рф	81
Кнопки/Диск	82
Спуск	83
Монитор/ /Пк	83
Эксп/ /ISO	84
Персон	85
/Цвет/ББ	85
Запись/Удаление	86
Видеоролик	87
Настройки	88
Отпр. Через PENPAL	90
Альбом PENPAL	90
Электр. Видоискатель	90
L (большое)	47
M (среднее)	47, 86
S (маленькое)	47, 86
Режим Ду	93
	65
(выбор языка)	80
Меню	80, 81
Уст. Дом	82
Приоритет Лиц	39, 82
Блокир.	82
/Настр. Инфо	83
Настр. Упр.	83
Режим Макро	84
(звуковой сигнал)	84
Нижний Порог	85
X-Синхр.	85
+	85
Сохр. тепл. цвета	85
+WB	85
Настройка	86
Уровень	88

REC	89
База	89
(Фиксация автоматической экспозиции)	41
ART (Режим арт-фильтра)	16
SCN (Сюжетный режим)	17
(Режим видеосъемки)	61
(Просмотр с увеличением)	14, 64
(Индекс)	63
(Защита)	15

A – Z

AE BKT	57
AEL/AFL	82, 88, 89
AEL/AFL Пам	82
ART BKT	58
BGM	66
Bulb Таймер	84
Bulb Фокусиров.	81
C-AF (постоянный автофокус)	36
C-AF+TR (следающий автофокус)	36
dpi Настройка	87
e-Portrait	67
EV Step	84
Eye-Fi	88
FL BKT	58
HD	48
i-Enhance	45
ISO	48, 84
ISO BKT	58
ISO Step	84
ISO-Авто	84
ISO-Авто Настр.	84
JPEG	47
Live Control	20
MF (ручной фокус)	36, 89
MTP	75
Muted	45
Natural	45
NTSC	69, 83
IS (стабилизатор изображения)	42
OLYMPUS PENPAL	71, 90

PAL	69, 83
PictBridge	77
Pixel Mapping	98
Portrait 	45
RAW	47
RAW 	89
RAW+Jpg Удл.	86
S-AF (разовый автофокус)	36
S-AF+MF	36
SD	48
Vivid 	45
WB	43, 85
WB ВКТ	57



А

Автовспышка	59
Автоматическая съемка iAUTO FAUTO	10, 11, 18
Автоматический баланс белого	43
Автооткл.	84
Авторство	87
Автоспуск 	49
Автофокус	12, 36, 94
Автофокус на рамке увеличения	38
Адресная Книга	72, 90
Аккумулятор	3, 6, 100
Анти-Шок [+]	84

Б

Баланс белого WB	43
Баланс белого по эталону 	43, 44
Брекетинг	57
Быстр. Удал.	86

В

Видео 	62, 87
Видео+Фото	87, 92
Видеовыход	83
Видеосъемка 	13, 61
Возврат Фокуса	81
Воспр. Видео	62
Вращение	65
Все зоны	37
Вспышка	59
Вспышка с подавлением эффекта «красных глаз» 	59

Выбор [...]	81
Выдержка	12, 52, 53
Вырезание 	67, 79

Г

Гид Режима	83
Гистограмма	32, 33
Градация	46
Громкость	84

Д

Добавление звука к снимкам 	68
--------------------------------------------------------------------------------------------------------------	----

З

Замер	41
Зарядное устройство для литиево-ионного аккумулятора	3, 100
Защ. Сброса	65, 90
Значение диафрагмы	12, 51, 53
Зона Аф	37
Зона из группы	37

И

Изм. Имя Файла	87
Изменение размера 	67
Имя Файла	86
Индикатор	32
Инфо Выкл	84
Исп. Памяти	90

К

Календарное отображение	63
Карта	4, 99
Карта Eye-Fi	4, 99
Карта SD/SDHC/SDXC	4, 99
Кнопка INFO	9, 32, 33, 34
Кольцо Фокусир	82
Комп. Виньетир	85
Контраст	46
Контроль интенсивности вспышки 	60
Копир. Все	72
Коррекц. WB	85
Коррекция баланса белого WB 	44
Коррекция тона	34, 40
Коррекция экспозиции 	40

Л

Литиево-ионный аккумулятор ...3, 100, 114

М

Медленная синхронизация (поздняя вспышка)  SLOW2/2nd CURTAIN59

Медленная синхронизация (ранняя вспышка)  SLOW59

Медленная синхронизация (ранняя вспышка)/Вспышка с подавлением эффекта «красных глаз»  SLOW59

Метка автофокуса 37

Мои Настр. 35, 89

Мой PENPAL90

Мультиэкспозиция 56

Н

Наложение68

Направл. Диска82

Настр. Гистограммы83

Настр. Памяти90

Настр. Режима Съёмки83

Настроить Уровень88

Настройка 45

Настройка EVF90

Настройки тачскрина88

Насыщен.67

Насыщенность46

Начальная позиция 82

О

Объектив 5, 100

Объективы системы Four Thirds 100

Объективы системы Micro Four Thirds 100

Одна зона37

Однокадровый режим съёмки 49

Однотонный Режим 45

Оптические конвертеры102

Осп. Теней67

Отключение вспышки 59

Отображение данных32, 33

Отображение нескольких изображений32, 40

П

Панель управления Super control panel91

Панорама54

Печать77

Подавл. Шума85

Подождите71, 90

Подсвет. Жк84

Подсветка АФ82

Подсветка Жк89

Подсчет Пикселей86

Покадровое удаление 15

Пользовательская настройка баланса белого **CWB**43

Постоянный автофокус (C-AF)36

Постоянный АФ81

Предустановленный баланс белого43

Приближенное изображение38

Принудительная вспышка 59

Приорит. Да/Нет87

Приорит. Спуска S83

Приорит. Спуска C83

Программная коррекция **Ps**50

Программная съёмка **P**50

Пропорции67

Пропорции Кадра48

Просм. Зап.80

Просмотр на экране телевизора69

Простая печать78

Простые режимы съёмки10

Прошивки80

Прямая печать77

Р

Размер изображения47

Размер Копии90

Размер Снимка90

Разовый автофокус (S-AF)36

Регулировка яркости монитора 80



Редакт. JPEG67

Редакт. RAW Data67



Реж. Автофок.36, 81

Режим Art LV83



Режим IS89

Режим USB	84
Режим вспышки 	59
Режим вспышки Super FP.....	105
Режим записи 	47, 107
Режим Цвета	45
Резкость.....	46
Репетир.....	51
Репортажная съемка 	49
Ручная съемка M	53
Ручной фокус (MF).....	36
Рф Помощник.....	82

С

Сброс/Инд. Сброс	35
Сдвиг Экспозиции	88
Сенсорный экран	9, 22
Сепия	67
Слайд.....	66
Слайд-шоу 	66
Состав системы	102
Сохранение информации печати 	76
Средневзвешенный замер по центру 	41
Стабилизация IS	42
Считывание AEL.....	84
Съемка с открытым затвором	53
Съемка с приоритетом выдержки S	52
Съемка с приоритетом диафрагмы A	51

Т

Темная Тональность	46
Тест Снимок	89
Тон Снимка	46
Точечный замер 	41
Точечный замер с контролем светлых участков  HI.....	41
Точечный замер с контролем теней  SH.....	41

У

Убр. Кр.Глаз.....	67
Увеличить LV	83
Удал.Все	65
Удаление пыли.....	6, 98

Уровень сжатия.....	47
Уст.Карту.....	65, 99
Установка даты и времени 	7

Ф

Фиксация фокуса	37
Фильтр Шума	85
Формат.....	99
Фотогид	18
Функции Диска.....	82
Функция Кнопки.....	82

Х

Хранение	75
----------------	----

Ц

Цвет. Простр.....	85
Цифровой замер ESP 	41
Цифровой телеконвертер	58

Ч

Ч/Б.....	67
Ч/Б Фильтр.....	46

Э

Эффект.....	46
-------------	----

Я

Яркая Тональность	46
-------------------------	----



<http://www.olympus.com/>

OLYMPUS EUROPA HOLDING GMBH

Местонахождение: Подразделение потребительских товаров
Wendenstrasse 14 – 18, 20097 Hamburg, Германия
Tel.: +49 40 - 23 77 3-0 / Fax: +49 40 - 23 07 61

Доставка товаров: Bredowstrasse 20, 22113 Hamburg, Германия

Письма: Postfach 10 49 08, 20034 Hamburg, Германия

Техническая поддержка пользователей в Европе:

Пожалуйста, посетите нашу страницу в Интернет: <http://www.olympus-europa.com>
или позвоните по нашему БЕСПЛАТНОМУ НОМЕРУ*: **00800 – 67 10 83 00**

для Австрии, Бельгии, Дании, Финляндии, Франции, Германии, Люксембурга,
Нидерландов, Норвегии, Португалии, Испании, Швеции, Швейцарии, Великобритании.

* Пожалуйста, учтите, что некоторые (мобильные) телефонные службы/провайдеры не разрешают доступ или требуют набора дополнительного префикса для номеров +800.

Для всех не включенных в список стран Европы и в случае, если не удастся дозвониться по вышеуказанному номеру, пожалуйста, воспользуйтесь следующими
ПЛАТНЫЕ НОМЕРА ТЕЛЕФОНА: **+49 180 5 – 67 10 83** или **+49 40 – 237 73 48 99**.
Наша служба технической поддержки пользователей работает с 9 утра до 6 вечера
среднеевропейского времени (с понедельника по пятницу).

Официальный импортер

Россия: ООО «ОЛИМПУС РУС»
г. Москва
ул. Электровзаводская, д. 27, стр. 8
тел.: +7 495 926 70 71

Инструкция загружена с сайта <http://mcgrp.ru> большой выбор руководств и инструкций в формате pdf, doc, exe и с возможностью онлайн просмотра.