

OLYMPUS®

ЦИФРОВАЯ ФОТОКАМЕРА

Stylus 750 *μ* 750

Stylus 740 *μ* 740

Руководство по использованию

Краткое руководство

Что бы быстро научиться
пользоваться фотокамерой.

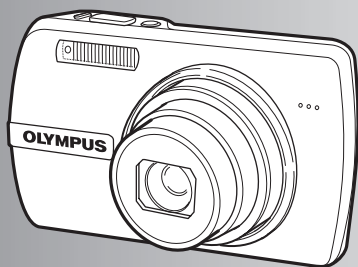

Работа кнопок

Работа меню

Вывод снимков на печать

Использование OLYMPUS
Master

Более подробное знакомство
с фотокамерой

Разное

- Благодарим вас за приобретение цифровой фотокамеры компании Olympus. Для эффективного и правильного использования фотокамеры пожалуйста, внимательно прочитайте это руководство перед началом использования новой фотокамеры. Сохраните руководство, чтобы использовать его для справки в дальнейшем.
- Прежде чем делать важные фотографии, рекомендуется сделать несколько пробных, чтобы привыкнуть к новой фотокамере.
- В целях постоянного совершенствования своих изделий компания Olympus оставляет за собой право на обновление или изменение сведений, содержащихся в этом руководстве.
- Иллюстрации экранов и фотокамеры в этом руководстве сделаны во время разработки и могут выглядеть иначе чем действительное изделие. Если не указано иначе, эти иллюстрации представлены для модели Stylus750/μ750.

Краткое руководство стр. 3

Работа кнопок стр. 10

Проверьте работу кнопок, нажимая их в соответствии с иллюстрированными инструкциями.

Работа меню стр. 16

Узнайте все о меню – от основных операций до функций каждого меню и их различных настройках.

Вывод снимков на печать стр. 35

Узнайте, как напечатать сделанные снимки.

Использование OLYMPUS Master стр. 41

Узнайте, как загружать снимки на компьютер и сохранять их.

Более подробное знакомство с фотокамерой стр. 51

Ознакомьтесь подробнее с вашей фотокамерой и узнайте, что следует делать, если у вас возникли вопросы об операциях.

Разное стр. 62

Прочитайте об удобных функциях и мерах предосторожности, позволяющих использовать вашу фотокамеру более эффективно.

Выньте из коробки эти предметы



Цифровая фотокамера



Ремешок

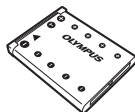

Ионно-литиевый аккумулятор LI-42B



Зарядное устройство LI-40C

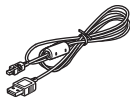

Кабель USB



Кабель AV



Компакт-диск с программным обеспечением OLYMPUS Master

Не показаны: руководство по эксплуатации (это руководство), гарантийная карта. Комплект поставки может различаться в зависимости от места приобретения.

Прикрепите ремешок

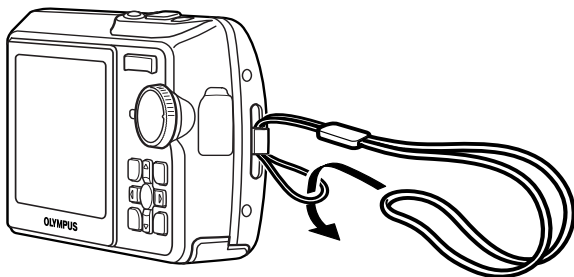

- Надежно затяните ремешок, чтобы он не соскользнул.

Подготовьте аккумулятор

а. Зарядите аккумулятор

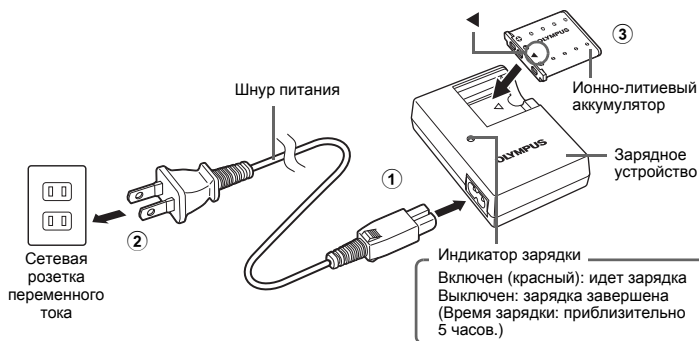

- Аккумулятор поставляется частично заряженным.

б. Вставьте аккумулятор в фотокамеру

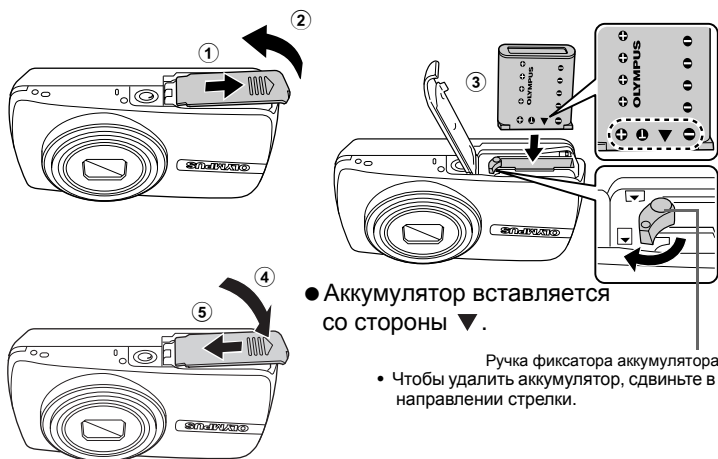

- Подробнее об установке дополнительной карты xD-Picture Card™ (далее: “карта”) смотрите раздел “Установка и извлечение карты” (стр. 64)



Включите фотокамеру

Здесь объясняется, как включить фотокамеру в режиме съемки.

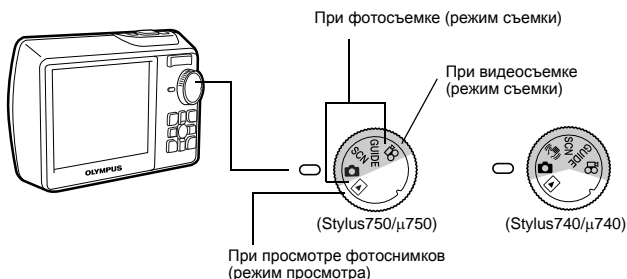
а. Установите диск режимов в положение .



Режимы фотосъемки

	Эта функция позволяет делать снимки с автоматическими настройками фотокамеры.
 (Stylus740/μ740)	Эта функция стабилизирует изображения во время съемки.
GUIDE	Эта функция позволяет выбирать нужные настройки, следуя руководству по съемке, отображаемому на экране.
SCN	Эта функция позволяет делать снимки, выбирая сюжетную программу в зависимости от условий съемки.

б. Нажмите кнопку POWER

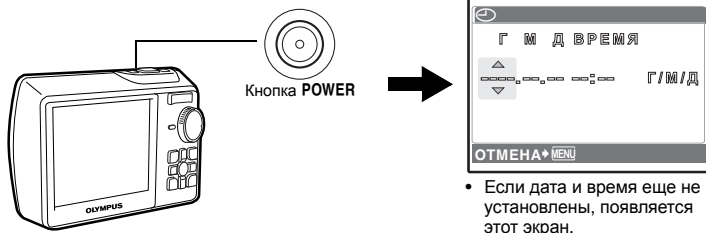

- Чтобы выключить фотокамеру, нажмите кнопку **POWER** еще раз.

Установите дату и время

Об экране настройки даты и времени

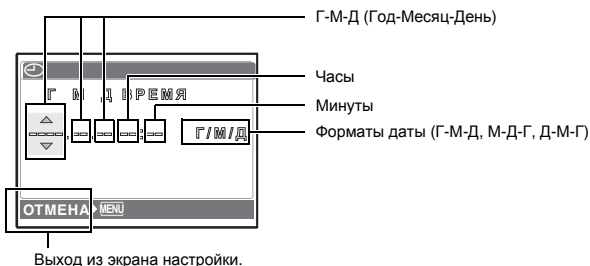

а. Нажмите кнопку и кнопку для выбора [Г].

- Первые две цифры года не изменяются.

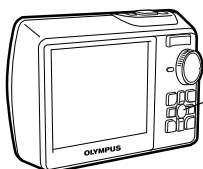

Кнопка

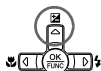

Кнопка



б. Нажмите кнопку .

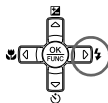

Кнопка

в. Нажмите кнопку и кнопку для выбора [М].





г. Нажмите кнопку .

д. Для выбора [Д] нажмите кнопку  и кнопку .





е. Нажмите кнопку .

ж. Для выбора “часов” и “минут” нажмите кнопку  и кнопку .

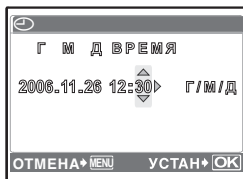
• Время отображается в 24-часовом формате.



з. Нажмите кнопку .

и. Для выбора [Г/М/Д] нажмите кнопку  и кнопку .

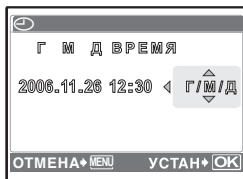

к. После указания всех значений нажмите кнопку .

• Для точной установки времени нажмите кнопку , когда индикатор времени укажет 00 секунд.



Кнопка 



а. Возьмите фотокамеру

Горизонтальный захват

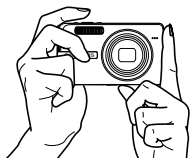

Вертикальный захват



б. Сфокусируйте

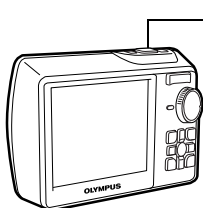

Кнопка спуска затвора
(нажата до половины)



Наведите эту рамку на объект съемки.

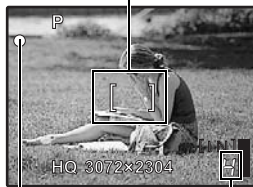

Отображается количество сохраняемых фотоснимков.

Зеленый индикатор означает, что фокус и экспозиция зафиксированы.

в. Снимайте

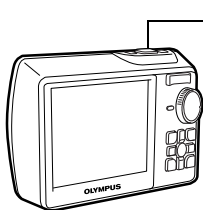

Кнопка спуска затвора
(Нажмите полностью)

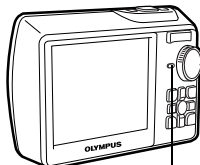

Мигает индикатор обращения к карте.

Просмотр снимков

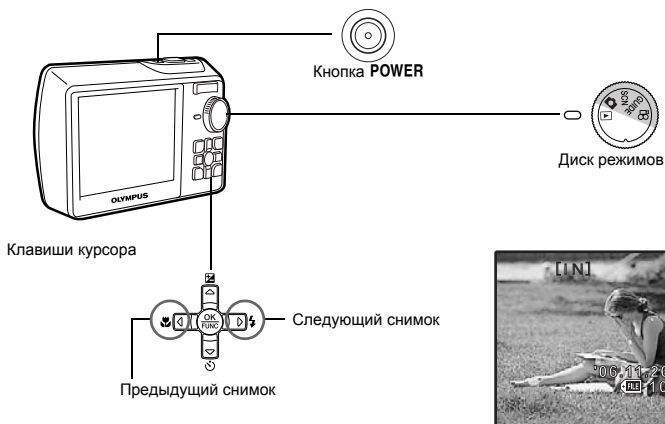

а. Установите диск режимов в положение .

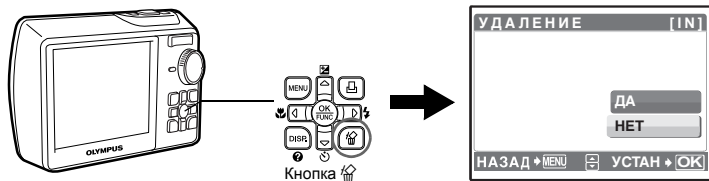

Удаление снимков

- а. Отобразите снимок, который требуется удалить, как описано в пункте “а” выше.
- б. Нажмите кнопку .



- в. Нажмите кнопку , чтобы выбрать [ДА], а затем нажмите кнопку , чтобы удалить снимок.

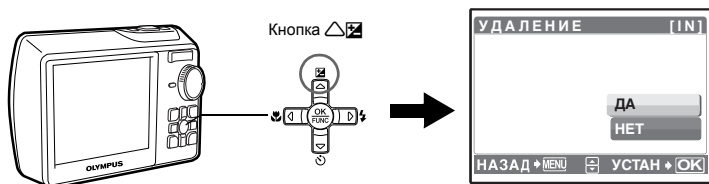

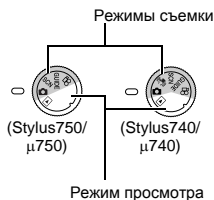
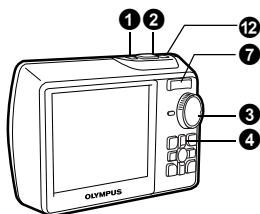
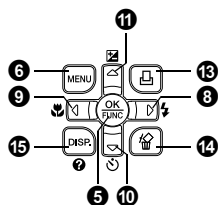

1 Кнопка POWER

Включение и выключение фотокамеры

Включение питания: Режим съемки

- Монитор включается
- Объектив выдвигается

Режим просмотра

- Монитор включается

2 Кнопка спуска затвора

Съемка

Съемка

Установите диск режимов в положение **SCN GUIDE** или **(M)** (Stylus740/μ740) и мягко нажмите кнопку спуска затвора (наполовину). Зеленый индикатор загорается, когда фокус и экспозиция зафиксированы (фиксация фокуса). Теперь нажмите кнопку спуска затвора до конца (полностью), чтобы сделать фотоснимок.



Фиксирует фокус и затем компонует снимок (фиксация фокуса)

Скомпонуйте снимок с фиксированным фокусом, а затем полностью нажмите кнопку спуска затвора, чтобы сделать фотоснимок.

- Если зеленый индикатор мигает, фокус не отрегулирован. Попробуйте зафиксировать фокус еще раз.



Положение фиксации фокуса (фиксация АФ)

При выборе сцены можно зафиксировать положение фокуса, нажав . Нажмите еще раз, чтобы отменить фиксацию АФ.

SCN (Сюжетная программа) Съёмка методом выбора сюжетной программы в зависимости от ситуации" (стр. 19)

- Фиксация АФ автоматически отменяется после съёмки.

Видеозапись

Установите диск режимов в положение , слегка нажмите кнопку спуска затвора, чтобы зафиксировать фокус, а затем нажмите эту кнопку до конца, чтобы начать видеозапись. Для остановки видеозаписи нажмите кнопку спуска затвора еще раз.

3 Диск режимов переключение между режимами съёмки и воспроизведения

Установите диск режимов на необходимый режим съёмки или воспроизведения.

Съёмка

Фотокамера определяет оптимальные настройки и делает фотоснимок.

Съёмка с использованием режима цифровой стабилизации изображения (Stylus740/μ740)

Эта функция корректирует смазывание изображения, вызываемое движением объекта или дрожанием фотокамеры во время съёмки.

- При переключении на другой режим большинство настроек изменяются на настройки по умолчанию соответствующего режима.

SCN Съёмка методом выбора сюжетной программы в зависимости от ситуации

Можно делать снимки выбирая сюжетную программу в зависимости от ситуации.

Выбор сюжетной программы/изменение сюжетной программы на другую

- Нажмите **MENU**, чтобы выбрать [SCN] в верхнем меню и переключите на другую сюжетную программу.
- При переключении на другую сюжетную программу большинство настроек изменяется на настройки по умолчанию соответствующие сюжетной программы.

GUIDE Следуйте руководству по съёмке при установке параметров

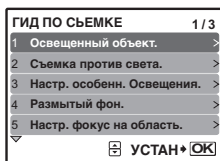

При установке параметров следуйте руководству по съёмке, отображаемому на экране.

- Нажмите **MENU**, чтобы отобразить руководство по съёмке еще раз.
- Чтобы изменить настройку, не используя руководство по съёмке, переключите режим съёмки на другой режим.
- Содержимое, заданное с помощью руководства по съёмке, изменяется на настройки по умолчанию при нажатии **MENU** или изменение режима с помощью диска режимов.

Видеозапись

Вместе с видеозаписью производится запись звука.



Во время видеозаписи индикатор горит красным цветом.

Отображается доступное время записи. Когда время, оставшееся для записи, достигает значения "0", запись прекращается.

▶ Просмотр фотоснимков/выбор режима просмотра

Отображается последний сделанный снимок.

- Нажимайте клавиши курсора для просмотра других снимков.
- Используйте клавишу зума, чтобы переключаться между режимом просмотра с увеличением, индексным просмотром и просмотром в режиме "календарь".

🔊 Воспроизведение видеозаписи "ВОСПР. ВИДЕО Воспроизведение видеозаписей" (стр. 23)

4 Клавиши курсора (△▽◀▶)

Используйте клавишу курсора для выбора сюжетных программ, просмотра изображения, а также пунктов меню.

5 Кнопка (OK/FUNC)

Отображает меню функций и позволяет установить функции, часто используемые в режиме съемки. Кроме того, данная кнопка также используется для подтверждения вашего выбора.

Функции, которые можно установить с помощью меню функций

P/AUTO Фотосъемка с автоматическими параметрами

Выберите режим съемки после установки диска режимов в положение .

P (Программный) Фотокамера автоматически устанавливает оптимальное значение диафрагмы и выдержки в соответствии с яркостью объекта.

AUTO (Полностью автоматический режим) Кроме диафрагмы и выдержки фотокамера автоматически устанавливает баланс белого и чувствительность ISO.

Меню функций



- 🔊 "WB Настройка цвета снимка" (стр. 19)
- "ISO Изменение чувствительности ISO" (стр. 20)
- "DRIVE Серийная съемка" (стр. 20)
- "ESP/ Изменение области для замера освещенности объекта" (стр. 20)

△▽: выберите пункты настроек.

◀▶: выберите параметр и нажмите .

6 Кнопка MENU (MENU)

Отображает верхнее меню.

7 Клавиша зума

Выполняет увеличение при съемке/просмотра с увеличением

Режим съемки: увеличение изображения объекта

Оптический зум: 5x



Уменьшение (удаление) изображения: Нажмите на клавишу зума со стороны W.



Увеличение (приближение) изображения: Нажмите на клавишу зума со стороны T.

Режим просмотра: переключение отображения снимка

Покадровый просмотр

- Используйте клавиши курсора для просмотра изображений.

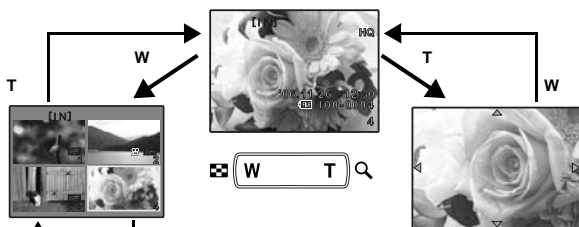

Индексный просмотр

- С помощью клавиш курсора выберите снимок для просмотра и нажмите для просмотра выбранного снимка полным кадром.

Просмотр с увеличением

- Нажатие T плавно увеличивает изображение до 10-кратного от оригинального размера. Нажмите клавишу зума со стороны W, чтобы уменьшить размер.
- Нажимайте клавиши курсора для смещения изображения в указанных направлениях при просмотре с увеличением.
- При возврате в режим однокадрового воспроизведения нажмите .

Отображение календаря

- С помощью клавиш курсора выберите дату и нажмите или T на клавише зума, чтобы отобразить снимки для выбранной даты.

8 Кнопка

Съемка со вспышкой

Нажмите в режиме съемки, чтобы выбрать режим вспышки. Нажмите для установки.

АВТО (Автоматическая вспышка)	Вспышка срабатывает автоматически при слабом освещении или съемке против света.
Подавление эффекта красных глаз	Производит серию предварительных вспышек для подавления эффекта красных глаз.
Принудительная вспышка	Вспышка срабатывает независимо от условий освещенности.
Отключение вспышки	Вспышка не срабатывает даже при низкой освещенности.

9 Кнопка

Съемка с близкого расстояния



Нажмите в режиме съемки, чтобы выбрать режим макро. Нажмите для установки.



ОТКЛ.	Режим макро отключен.
Макрорежим	В этом режиме можно фотографировать объект с минимального расстояния 20см (если зум установлен на удаление изображения) и с расстояния 60см (если зум установлен на приближение).
Режим супермакро	В этом режиме можно фотографировать объект с расстояния 3см.

- Зум и вспышка не могут использоваться в режиме супермакро.

10 Кнопка

Съемка с автоспуском

Нажмите  в режиме съемки, чтобы включить или выключить автоспуск.
Нажмите  для установки.

 ВКЛ.	Установите автоспуск.
 ОТКЛ.	Отмена автоспуска.

- После нажатия кнопки спуска затвора до конца индикатор автоспуска светится около 10 секунд, мигает около 2 секунд, после чего срабатывает затвор.
- Чтобы отменить автоспуск, нажмите .
- Съемка с автоспуском автоматически отменяется после одного снимка.

11 Кнопка

Изменение яркости изображения



Нажмите  в режиме съемки, чтобы отрегулировать экспозицию.



- Регулируйте от - 2.0EV до +2.0 EV



 ярче
 темнее

Активируйте содержимое настройки.

12 Кнопка

Фотосъемка с использованием стабилизатора изображения (Stylus750/1,750)

Нажмите  в режиме съемки, чтобы включить или выключить стабилизатор изображения. Для установки нажмите .

 ОТКЛ.	Стабилизатор изображения выключен.
 ВКЛ.	Стабилизатор изображения включен.

- При съемке с использованием фотоштатива стабилизатор изображения рекомендуется отключать.
- На очень продолжительных выдержках (например, во время ночной фотосъемки) цифровая стабилизация некоторых изображений может не давать нужного эффекта.
- При сильной тряске изображения могут стабилизироваться неправильно.

13 Кнопка

Просмотр снимков/вывод снимков на печать

Режим съемки: просмотр снимков сразу после съемки (QUICK VIEW)

Если режим [QUICK VIEW] установлен на [ВКЛ], на экране отображается последний сделанный снимок. Нажмите  в режиме съемки.

Нажмите  еще раз или нажмите кнопку спуска затвора до половины, чтобы вернуться в режим съемки.

 "QUICK VIEW Настройка для просмотра снимков сразу после съемки" (стр. 30)

Режим просмотра: вывод снимков на печать

Когда принтер подсоединен к фотокамере, в режиме просмотра выберите снимок, который следует напечатать, и нажмите .

 "УДОБ ПЕЧАТ" (стр. 35)

14 Кнопка

Удаление снимков

В режиме просмотра выберите снимок, который следует удалить, и нажмите .

- Удаленные снимки не подлежат восстановлению. Перед удалением проверяйте каждый снимок, чтобы случайно не удалить нужный.

 "От Защита снимков" (стр. 26)

15 Кнопка DISP./? Изменение информации на экране/отображение сопроводителя меню/ проверка времени

Изменение информационных экранов

Нажмите **DISP./?**, чтобы изменять отображение в следующем порядке.

Режим съемки



Режим просмотра



*¹ Не отображается в случае .

Отображение справочника меню меню

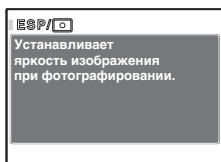

При выбранных пунктах меню нажмите и удерживайте **DISP./?**, чтобы отобразить справочник меню. Отпустите **DISP./?**, чтобы закрыть справочник меню.

Проверка времени

Когда камера выключена, нажмите **DISP./?** для отображения времени подачи сигнала (если установлена функция [УСТ.БУДИЛЬНИК]) и текущего времени в течение 3 секунд.

Работа меню

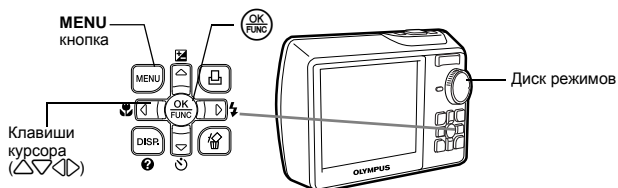

О меню

При нажатии **MENU** на мониторе отображается верхнее меню.

- Пункты, отображаемые в верхнем меню, зависят от режима.

Верхнее меню (в режиме фотосъемки)

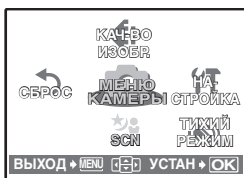

- Если выбрано [МЕНЮ КАМЕРЫ], [МЕНЮ ПРОСМ.] , [РЕДАКТ.] , [УДАЛЕНИЕ] или [НАСТРОЙКА], отображается меню, соответствующее выбранной функции.
- Когда фотокамера настроена в соответствии с руководством по съемке, и диск режимов установлен в положение **GUIDE**, нажмите **MENU**, чтобы отобразить экран руководства по съемке.

Оперативная инструкция

При работе с меню кнопка, которую следует использовать, и соответствующая ей функция отображаются в нижней части монитора. Следуйте подсказкам оперативной инструкции.

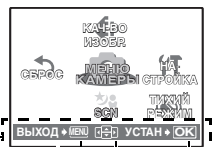

Оперативная
инструкция

Кнопка
MENU

на
клавишах
курсора



- НАЗАД → **MENU**: возврат к предыдущему меню.
 ВЫХОД → **MENU**: выход из меню.
 [icon] :
 Нажмите кнопку $\triangle \nabla \leftarrow \rightarrow$,
 чтобы выбрать настройку.
 УСТАН → **OK**: установка выбранного пункта.

Использование меню

Здесь объясняется как пользоваться меню с настройкой [РЕЖ.АВТОФОК.] в качестве примера.

1 Установите диск режимов в положение .

2 Нажмите **MENU** для отображения верхнего меню. Выберите [**МЕНЮ КАМЕРЫ**] и нажмите .

- [РЕЖ.АВТОФОК.] находится в меню [МЕНЮ КАМЕРЫ]. Нажмите .

3 Нажмите , чтобы выбрать [РЕЖ.АВТОФОК.], и нажмите .

- Недоступные настройки выбрать невозможно.
- При нажатии на этом экране курсор перемещается на отображение номеров страниц. При нажатии кнопки происходит переключение страниц. Чтобы вернуться к выбору пунктов меню, нажмите или .



Отображение номеров страниц: —
Отображается, если на другой странице также есть пункты меню.

Выбранный пункт отображается другим цветом.

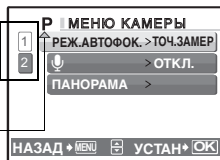

4 Нажмите кнопку , чтобы выбрать [iESP] или [ТОЧ.ЗАМЕР], а затем нажмите .

- Выбранный пункт меню устанавливается, и отображается предшествующее меню. Нажмите **MENU** несколько раз, чтобы выйти из меню.
- Чтобы отменить изменения и продолжить операции с меню, нажмите **MENU**, прежде чем нажимать .



Работа меню

Меню режима съемки

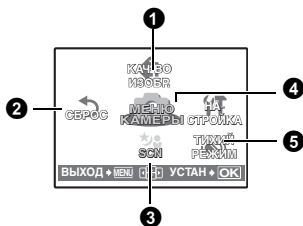

4 МЕНЮ КАМЕРЫ

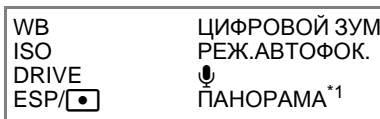

*1Требуется карта Olympus xD-Picture Card.

- В зависимости от выбранного режима некоторые функции недоступны.
- "Функции, доступные для различных режимов и сюжетов съемки" (стр. 60)
- "Меню НАСТРОЙКА" (стр. 29)
- Настройки изготовителя по умолчанию отображаются серым цветом ().

Качество фотоизображения и дальнейшее использование

Качество изображения/ размер изображения	Сжатие	использование
SHQ 3072 x 2304	Слабое сжатие	<ul style="list-style-type: none"> Эта функция используется для печати больших фотографий на бумаге формата А3. Эта функция полезна для обработки снимков на компьютере (например, регулировка контрастности и коррекция эффекта красных глаз).
HQ 3072 x 2304	Стандартное сжатие	
SQ1 2560 x 1920 2304 x 1728 2048 x 1536	Стандартное сжатие	<ul style="list-style-type: none"> Эта функция полезна для печати в формате А3/А4. Используется для компьютерного редактирования (например, поворот или добавление текста к изображению).
SQ2 1600 x 1200 1280 x 960	Стандартное сжатие	
1024 x 768 640 x 480	Слабое сжатие	<ul style="list-style-type: none"> Эта функция полезна для печати в формате почтовой открытки. Подходит для просмотра снимков на экране компьютера. Подходит для вложения в сообщения электронной почты.

Качество видеоизображения

Качество изображения/размер изображения	
SHQ	640 x 480
HQ	320 x 240
SQ	160 x 120

2 СБРОС

Изменение функций съемки на настройки по умолчанию

НЕТ /ДА

Возврат к настройкам съемки по умолчанию. Диск режимов должен быть установлен в положение **GUIDE**.

Функции для возврата настроек к исходным при выполнении функции сброса

Функция	Заводская настройка по умолчанию	стр. для справки	Функция	Заводская настройка по умолчанию	стр. для справки
Вспышка	АВТО	стр. 13	WB	АВТО	стр. 19
	ОТКЛ.	стр. 13	ISO	АВТО	стр. 20
	ОТКЛ.	стр. 14	DRIVE	<input type="checkbox"/>	стр. 20
	0.0	стр. 14	ESP/	ESP	стр. 20
СТАБИЛИЗАТОР ИЗОБРАЖЕНИЙ (Stylus750/μ750)	ОТКЛ.	стр. 14	ЦИФРОВОЙ ЗУМ	ОТКЛ.	стр. 20
КАЧ-ВО ИЗОБР.	HQ	стр. 18	РЕЖ.АВТОФОК.	ТОЧ.ЗАМЕР	стр. 21
				ОТКЛ.	стр. 21

3 SCN (Сюжетная программа)

Съемка методом выбора сюжетной программы в зависимости от ситуации

ПОРТРЕТ / ЛАНДШАФТ / ЛАНД.+ПОРТР. / НОЧ. СЪЕМКА*1 /
 НОЧЬ+ПОРТРЕТ*1 / СПОРТ / В ПОМЕЩЕНИИ / СВЕЧА*1 /
 АВТОПОРТРЕТ / СВЕТЛЫЙ ПОРТРЕТ*1 / ЗАКАТ*1 /
 ФЕЙЕРВЕРК*1 / МУЗЕЙ / КУЛИНАРИЯ / ЧЕРЕЗ СТЕКЛО /
 ДОКУМЕНТЫ / АУКЦИОН / ФОТ. И ВЫБ.1*2 / ФОТ. И ВЫБ.2*3 / ПЛЯЖ И СНЕГ /
 ПОДВОД_ШИР.1 / ПОДВОД_ШИР.2*4 / ПОДВД_МАКРО

На экране выбора сюжетной программы отображаются примеры изображений, а также режим съемки, наиболее подходящий для ситуации.

Можно установить, только если диск режимов установлен в положение **SCN**.

- При переключении на другую сюжетную программу большинство настроек изменяется на настройки по умолчанию соответствующие сюжетной программе.

Выбор сюжетной программы



Нажмите , чтобы выбрать сюжетную программу.

*1 Если объект затемнен, подавление шума включается автоматически. Это приблизительно в два раза увеличивает время съемки, в течение которого делать другие снимки невозможно.

*2 Фокус фиксируется на первом кадре.

*3 При репортажной съемке камера фокусируется для каждого кадра.

*4 Фокусное расстояние фиксируется приблизительно на 5,0 м.

ФОТ. И ВЫБ.1 / **ФОТ. И ВЫБ.2**

- Нажимайте и удерживайте кнопку спуска затвора для репортажной съемки. После съемки выберите снимки, которые следует удалить, установите на них и нажмите для их удаления.



Выбранный снимок

Нажмите для прокрутки снимков.

Снимки с меткой удаляются.

Выберите снимки для удаления.

4 МЕНЮ КАМЕРЫ



WB Настройка цвета снимка

	АВТО	Для натуральных цветов баланс белого настраивается автоматически, независимо от источника света.
	Солнечно	Для съемки в ясную погоду.
	Облачно	Для съемки в облачную погоду.
	Лампа накаливания	Для съемки при освещении лампой накаливания.
	Люминесцентная лампа 1	Для съемки при освещении люминесцентными лампами дневного света. (Обычно лампы этого типа используются дома.)
	Люминесцентная лампа 2	Для съемки при освещении люминесцентными лампами нейтрального белого света. (Обычно лампы этого типа используются в настольных лампах.)
	Люминесцентная лампа 3	Для съемки при освещении люминесцентными лампами белого света. (Обычно лампы этого типа используются в офисах.)



ISO Изменение чувствительности ISO

АВТО	Светочувствительность автоматически подстраивается под условия освещенности объекта.
80/100/200/ 400/800/1600	Нижнее значение понижает чувствительность для получения ярких и резких фотоснимков при дневном освещении. Чем выше значение, тем больше светочувствительность, что позволяет снимать с короткими выдержками условиях недостаточной освещенности. Однако увеличение светочувствительности также сопровождается появлением на снимке шумов, которые могут привести к повышению зернистости изображения.

DRIVE Серийная съемка

	Съемка 1 кадра при каждом нажатии кнопки спуска затвора.
	Фокус и экспозиция фиксируются по первому кадру. Скорость репортажной съемки зависит от выбранного режима записи.
	Съемка может осуществляться с более высокой скоростью, чем при нормальной репортажной съемке.

Удерживая в нажатом положении кнопку спуска затвора, можно сделать за один раз серию последовательных снимков. Фотокамера будет снимать один кадр за другим, пока вы не отпустите кнопку спуска затвора.

- В режиме  настройки изменяются следующим образом.
 - Режим вспышки зафиксирован на .
 - Значение [ISO] зафиксировано на [АВТО].
 - [КАЧ-ВО ИЗОБР] ограничено значением [2048 x 1536].

ESP/ Изменение области для замера освещенности объекта

ESP	Индивидуальный экспомер освещенности объекта в центре монитора и окружающих объектов обеспечивает сбалансированную яркость снимка. При съемке против сильного света середина снимка может получиться темной.
	Экспомер только на объекте в центре монитора. Подходит для съемки против сильного света объекта, отображающегося в центре монитора.

ЦИФРОВОЙ ЗУМ Увеличение изображения объекта

ОТКЛ. /ВКЛ.

Цифровой зум можно использовать при съемке крупных планов с увеличением, превышающим увеличение оптического зума. (Оптический зум x цифровой зум: максимальное увеличение приблизительно 28x)

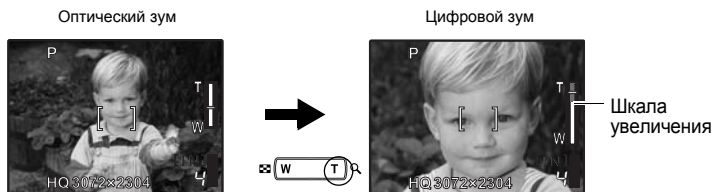

Белая область: область оптического зума
Красная область: область цифрового зума

РЕЖ.АВТОФОК. Изменение зоны фокусировки

iESP	Фотокамера определяет объект фокусировки в кадре. Фокусировка возможна, даже если объект находится не в центре кадра.
ТОЧ.ЗАМЕР	Фокусировка устанавливается по объекту в пределах визирной метки Аф.

..... Озвучивание снимков

ОТКЛ. /ВКЛ.

При включении [ВКЛ.] камера записывает звук в течение приблизительно 4 секунд после съемки.

При записи направьте микрофон фотокамеры на источник записываемого звука.

ПАНОРАМА..... Панорамная фотосъемка

Панорамная съемка позволяет сделать панорамный снимок с использованием программного обеспечения OLYMPUS Master с прилагаемого компакт-диска. Для панорамной съемки требуется карта Olympus xD-Picture Card.

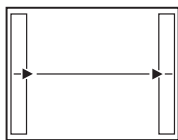

Присоединение снимков слева направо

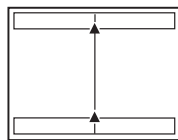

Присоединение снимков снизу вверх

- ▷: Следующий снимок присоединяется к правому краю.
- ◁: Следующий снимок присоединяется к левому краю.

- △: Следующий снимок присоединяется сверху.
- ▽: Следующий снимок присоединяется снизу.

Используя клавиши курсора, укажите край, по которому будут присоединяться снимки, после чего делайте снимки так, чтобы края снимков перекрывались. Часть предыдущего изображения по краю снимка в месте соединения со следующим снимком не остается в кадре. Вам нужно запомнить, как выглядит перекрывающаяся часть кадра, и снять следующий кадр с учетом этой части.



Панораму можно составить максимум из 10 снимков. Нажмите , чтобы выйти из режима панорамной съемки.

5 ТИХИЙ РЕЖИМ

Настройка отключения рабочих звуков

ОТКЛ. /ВКЛ.

Эта функция позволяет отключать рабочие звуки, подаваемые камерой при съемке и просмотре, сигналы предупреждения, звуки срабатывания затвора и т.д.

Функцию нельзя установить, если диск режимов установлен в положение **GUIDE**.



Если выбрано изображение

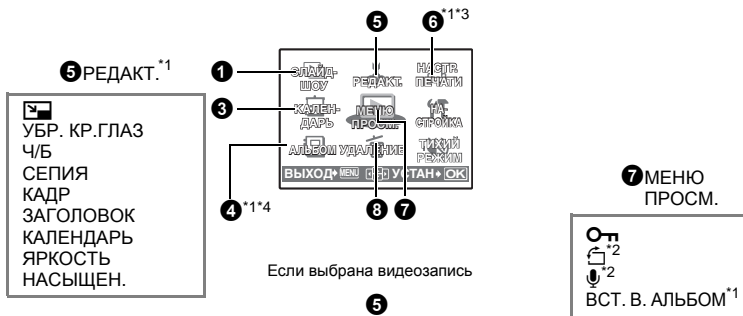

Если выбрана видеозапись

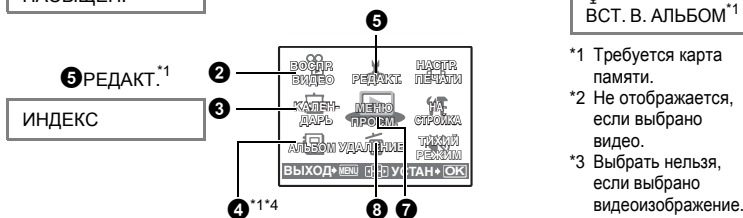

- *1 Требуется карта памяти.
- *2 Не отображается, если выбрано видео.
- *3 Выбрать нельзя, если выбрано видеоизображение.
- *4 Если в альбоме нет снимков, его нельзя выбрать.

☞ "Меню НАСТРОЙКА" (стр. 29)

"ТИХИЙ РЕЖИМ Настройка отключения рабочих звуков" (стр. 21)

- Настройки изготовителя по умолчанию отображаются серым цветом ().

1 СЛАЙДШОУ

Автоматический просмотр снимков



- Установите функцию [АУДИО-ФОН] на [ВКЛ.] или [ОТКЛ.].
- Выберите эффект перехода между снимками в функции [ТИП].



АУДИО-ФОН	ВКЛ.	/ОТКЛ.
ТИП	НОРМАЛЬНО	
	ЗАТЕМНЕНИЕ	
	СЛАЙД	
	МАСШТАБ	

- Для каждой видеозаписи отображается только первый кадр.
- После установки функций [АУДИО-ФОН] и [ТИП] нажмите , чтобы начать слайд-шоу.
- Нажмите или **MENU**, чтобы отменить слайд-шоу.

2 ВОСПР. ВИДЕО



Воспроизведение видеозаписей





Выберите [ВОСПР. ВИДЕО] в верхнем меню и нажмите , чтобы воспроизвести видеозапись.
Другой вариант - выбрать снимок со значком видеозаписи () и нажать , чтобы воспроизвести видеозапись.

Операции во время воспроизведения видеозаписи







 : При каждом нажатии кнопки скорость воспроизведения изменяется в следующем порядке: 2x; 20x; и обратно до 1x.
 : Включает обратное воспроизведение видеозаписи. При каждом нажатии кнопки скорость воспроизведения изменяется в следующем порядке: 2x; 20x; и обратно до 1x.
Время воспроизведения/общее время записи

 : Увеличивает громкость.
 : Уменьшает громкость.

- Нажмите , чтобы сделать паузу в воспроизведении.

Операции во время паузы



 : Отображение следующего кадра.
 : Отображение предыдущего кадра.
 : Отображение первого кадра.
 : Отображение последнего кадра.

- Чтобы возобновить воспроизведение, нажмите .
- Чтобы отменить просмотр видеоизображения во время просмотра или паузы нажмите **MENU**.

3 КАЛЕНДАРЬ

Просмотр снимков в формате календаря

Эта функция позволяет просмотреть снимки в формате календаря по дате их записи.

4 АЛЬБОМ

Смотрите снимки, зарегистрированные в альбоме

Клавишами курсора выберите альбом и нажмите .

С помощью клавиш курсора отобразите нужный снимок.

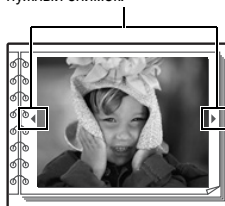

 "ВСТ. В АЛЬБОМ Добавление снимков в альбом" (стр. 27)

5 РЕДАКТ.

Эта функция позволяет редактировать фотоснимки, записанные на карту, и сохранять их как новые снимки.

.....Изменение размера снимков

640 × 480 /320 × 240

Так изменяется размер снимка, который сохраняется в новом файле.

УБР. КР.ГЛАЗ Убирает на снимке эффект красных глаз

Эта функция корректирует эффект красных глаз, часто возникающий при съемке с фотовспышкой, и сохраняет исправленное изображение как новый файл.

Ч/БПреобразование цветного снимка в черно-белый

Эта функция преобразует снимок в черно-белый и сохраняет его в новом файле.







СЕПИЯ.....Преобразование снимка в тон сепия

Преобразует снимок с использованием эффекта сепия и сохраняет его в новом файле.

КАДР Создает кадр и снимок

Эта функция позволяет выбрать кадр и объединить кадр и снимок, а затем сохранить как новый снимок.











- Выберите кадр  и нажмите .
- Выберите снимок для объединения с кадром  и нажмите . (Нажмите  , чтобы повернуть снимок на 90 градусов по часовой стрелке или на 90 градусов против часовой стрелки.)
- Нажмите клавишу курсора и клавишу зума, чтобы отрегулировать положение и размер снимка, а затем нажмите .

ЗАГОЛОВОК.....Добавьте заголовок к снимку

Эта функция позволяет выбрать заголовок, добавить заголовок к снимку, а затем сохранить как новый снимок.



- Выберите снимок с помощью  и нажмите .
- Кнопками  выберите заголовок и нажмите кнопку . (Нажмите  , чтобы повернуть заголовок на 90 градусов по часовой стрелке или на 90 градусов против часовой стрелки.)
- Нажмите клавишу курсора и клавишу зума, чтобы отрегулировать положение и размер снимка, а затем нажмите .
- Выберите цвет заголовка с помощью клавиш курсора и нажмите .

КАЛЕНДАРЬ..... Создает календарь на основе снимка

Эта функция позволяет выбрать календарь и объединить календарь и снимок, а затем сохранить как новый снимок.

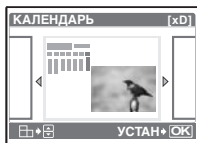

- Выберите снимок с помощью и нажмите .
- Выберите календарь с помощью и нажмите . (Нажмите / , чтобы повернуть снимок на 90 градусов по часовой стрелке или на 90 градусов против часовой стрелки.)
- Установите месяц в календаре и нажмите кнопку .

ЯРКОСТЬ..... Изменение яркости снимка

Эта функция позволяет отрегулировать яркость снимка и сохранить его как новый снимок.



- Выберите снимок с помощью и нажмите .
- Отрегулируйте яркость с помощью / и нажмите .

НАСЫЩЕН. Изменение насыщенности цветов снимка

Эта функция позволяет отрегулировать насыщенность цветов фотоснимка и сохранить его как новый снимок.



- Выберите снимок с помощью и нажмите .
- Отрегулируйте насыщенность цветов с помощью / и нажмите .

ИНДЕКС Создание из видеозаписи изображения-индекса

Эта функция извлекает 9 кадров из видеозаписи и сохраняет их как новый снимок (ИНДЕКС).

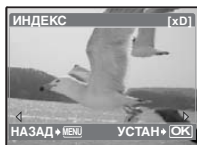

- С помощью выберите видеозапись и нажмите .
- Отображается индикатор [ЗАНЯТО].

6 НАСТР. ПЕЧАТИ

Установка настроек печати (DPOF)

Эта функция позволяет сохранять на карте памяти данные печати (количество экземпляров, информацию о дате и времени) вместе со снимками.

"Цифровой формат управления печатью (DPOF)" (стр. 38)

7 МЕНЮ ПРОСМ.

Отк. Защита снимков

Откл. /Вкл.



Защищенные снимки нельзя удалить с помощью [УДАЛЕНИЕ]/[ВЫБ.ФОТО]/[УДАЛ.ВСЕ], но все они удаляются форматированием.

- Выберите снимок с помощью \leftarrow и защитите его, выбрав [ВКЛ] с помощью \triangle / ∇ . Можно защитить снимки один за другим. Отк отображается, если изображение защищено.

Поворот снимков

+90° / 0° / -90°

Снимки, сделанные при вертикальном положении фотокамеры, отображаются горизонтально. Эта функция позволяет поворачивать такие снимки для их вертикального отображения. Новая ориентация снимка сохраняется даже после выключения питания.



Озвучивание снимков

ДА /НЕТ

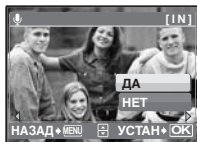

Звук записывается приблизительно 4 секунды.

- Кнопками \leftarrow выберите снимок, а кнопками \triangle / ∇ выберите [ДА] для записи.
- Отображается индикатор [ЗАНЯТО].

ВСТ. В АЛЬБОМДобавление снимков в альбом

Для систематизации снимков, записанных на карте, их можно распределить по альбомам. Снимки, записанные во внутренней памяти, нельзя распределять по альбомам.

☞ "Меню просмотра альбомов" (стр. 28)

Выберите метод
включения в альбом

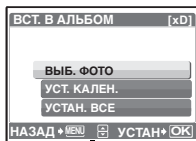

[ВЫБ. ФОТО]



Выбирайте по одному кадру для одного ввода

- Клавишами курсора выберите снимок и нажмите \odot для добавления \checkmark .
- Для отмены выбора нажмите \odot еще раз.
- После того, как выбор сделан, нажимайте \odot некоторое время.

Выберите альбом, в
который добавляются
снимки

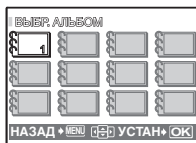

[УСТ. КАЛЕН.]



Добавление снимков, сделанных в один день

Клавишами курсора выберите дату снимков, предназначенных для добавления в альбом, и нажмите \odot .

[УСТАН. ВСЕ]

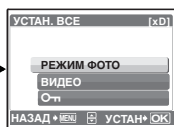

Выбор всех фотоснимков, всех защищенных снимков или всех видеозаписей.

8 УДАЛЕНИЕ

Удаление выбранных снимков/удаление всех снимков

Защищенные снимки нельзя удалить. Прежде чем удалять защищенные снимки, отмените защиту. Удаленные снимки не подлежат восстановлению. Перед удалением проверяйте каждый снимок, чтобы случайно не удалить нужный.

- При удалении снимка из внутренней памяти не вставляйте карту в фотокамеру.
- Для удаления снимка с карты прежде всего необходимо вставить карту в фотокамеру.

ВЫБ. ФОТО Удаление по одному кадру



- Клавишами курсора выберите снимок и нажмите \odot для установки \checkmark .
- Для отмены выбора нажмите \odot еще раз.
- После того, как выбор сделан, нажмите \uparrow .
- Выберите [ДА] и нажмите \odot .

УДАЛ. ВСЕ..... Удаление всех снимков во внутренней памяти и на карте

- Выберите [ДА] и нажмите

Меню просмотра альбомов

- Требуется карта, зарегистрированная с альбомом.

"ВСТ. В АЛЬБОМ Добавление снимков в альбом" (стр. 27)

Если выбран снимок

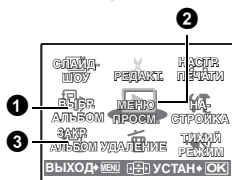

Если выбрана видеозапись

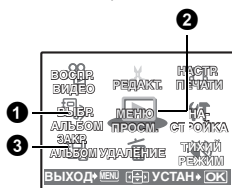

2 МЕНЮ ПРОСМ.

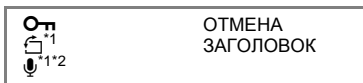

*1 Не отображается, если выбрано видео.

*2 Эта функция недоступна при воспроизведении альбома.

"СЛАЙДШОУ Автоматический просмотр снимков" (стр. 22)

"ВОСПР. ВИДЕО Воспроизведение видеозаписей" (стр. 23)

"Цифровой формат управления печатью (DPOF)" (стр. 38)

"Меню НАСТРОЙКА" (стр. 29)

"УДАЛЕНИЕ Удаление выбранных снимков/удаление всех снимков" (стр. 27)

"ТИХИЙ РЕЖИМ Настройка отключения рабочих звуков" (стр. 21)

1 ВЫБР. АЛЬБОМ

Смотрите другой альбом

Для переключения между альбомами выберите нужный альбом в функции [ВЫБР. АЛЬБОМ].

"АЛЬБОМ Смотрите снимки, зарегистрированные в альбоме" (стр. 23)

2 МЕНЮ ПРОСМ.

ОТМЕНА..... Исключение снимков из альбома

Даже после удаления из альбома снимок сохраняется на карте.

ВЫБ. ФОТО

Выбирайте по одному кадру для удаления.



- Клавишами курсора выберите снимок и нажмите для добавления .
- Для отмены выбора нажмите еще раз.
- После того, как выбор сделан, нажимайте некоторое время.

ОТМЕН. ВСЕ

Удаление всех снимков из альбома

ЗАГЛОВОК..... Выбор изображений для заголовков



Можно изменить изображение для заголовка (первый кадр в альбоме), отображаемое на экране ВЫБР. АЛЬБОМ.

Титульный снимок (первый снимок в альбоме)

Другие меню альбома

“О” Защита снимков” (стр. 26)

“П” Поворот снимков” (стр. 26)

3 ЗАКР.АЛЬБОМ

Эта функция позволяет выйти из просмотра альбома.

Меню НАСТРОЙКА

Режим съемки



Режим просмотра

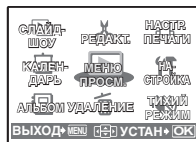

НАСТРОЙКА

ФОРМАТ.(ФОРМАТ.* ¹)	ЗВУК ЗАТВОРА.* ² * ³
РЕЗЕРВ.* ¹	ГРОМКОСТЬ* ² * ³
	ПРОСМ.ЗАП.
QUICK VIEW	ИМЯ ФАЙЛА
НАСТР.-ВКЛ.	PIXEL MAPPING
УСТ.МОНИТОРА	
ЦВЕТ	
ЗВУК* ² * ³	ДВОЙН. ВРЕМЯ
)* ² * ³	УСТ.БУДИЛЬНИК
	ВИДЕОВЫХОД
	ЭКОН. ЭНЕРГИИ

*1 Требуется карта памяти.

*2 Эта функция недоступна, если установлен [ТИХИЙ РЕЖИМ].

“ТИХИЙ РЕЖИМ Настройка отключения рабочих звуков” (стр. 21)

*3 Эта функция недоступна, если установлен режим [МУЗЕЙ].

ФОРМАТ **Форматирование внутренней памяти или карты**

При форматировании из внутренней памяти или с карты удаляются все данные, в том числе снимки, защищенные от удаления. Прежде чем форматировать карту или встроенную память, не забудьте сохранить нужные данные или перенести их на компьютер.

- При форматировании внутренней памяти убедитесь, что в фотокамеру не вставлена карта.
- При форматировании встроенной памяти данные кадров и заголовков, загруженные с помощью поставляемого программного обеспечения OLYMPUS Master, удаляются.
- При форматировании карты убедитесь, что в фотокамеру вставлена карта.
- Перед использованием карты, которая не является фирменной картой Olympus, или отформатирована на компьютере, ее необходимо отформатировать в этой фотокамере.

РЕЗЕРВ **Копирование снимков из внутренней памяти на карту**

Вставьте дополнительную карту в фотокамеру. Копирование данных не приводит к удалению снимков из внутренней памяти.

- УСТ.МОНИТОРА нельзя выбрать во время просмотра фотоснимков. Прежде чем начинать копирование, проверьте, заряжен ли аккумулятор, или воспользуйтесь адаптером переменного тока.

 **Выбор языка дисплея**

Вы можете выбрать язык экранного текста. Доступность различных языков зависит от места приобретения фотокамеры.

Прилагаемое программное обеспечение OLYMPUS Master позволяет добавлять другие языки.

QUICK VIEW **Настройка для просмотра снимков сразу после съемки**

ОТКЛ. /ВКЛ.

Если эта функция установлена на [ВКЛ], нажатие  в режиме съемки отображает на мониторе последний сделанный снимок.

НАСТР.-ВКЛ. **Настройка экранной заставки и громкости при включении**

МОНИТОР ОТКЛ. (снимки не отображаются) / 1 /2 (отображается снимок, выбранный с помощью [УСТ.МОНИТОРА].)

ГРОМКОСТЬ ОТКЛ. (без звука) / НИЗКИЙ / ВЫСОКИЙ

[ГРОМКОСТЬ] нельзя отрегулировать в следующих случаях.

- Е[МОНИТОР] установлен на [ОТКЛ].
- [ТИХИЙ РЕЖИМ] установлен на [ВКЛ].
- [МУЗЕЙ] включен.

УСТ.МОНИТОРА **Выбор снимка в качестве экранной заставки**

Фотоснимки во внутренней памяти или на карте можно выбрать на экране [2] для [НАСТР.-ВКЛ.]. Если снимок для экранной заставки уже выбран, отображается окно [ИЗОБР.УЖЕ СУЩЕСТВУЕТ] с предложением отменить уже выбранный снимок и задать новый.

ЦВЕТ **Настройка цвета экранов меню**

НОРМАЛЬНО /СИНИЙ /ЧЕРНЫЙ / РОЗ.

ЗВУК **Настройка громкости звукового сигнала при нажатии кнопок**

ОТКЛ. (без звука) / НИЗКИЙ / ВЫСОКИЙ

PIXEL MAPPING Настройка функции обработки изображения

Распределение пикселей используется фотокамерой для проверки и настройки светочувствительной матрицы ПЗС и функций обработки изображений. Не следует активировать эту функцию слишком часто. Рекомендуемая периодичность – раз в год. Подождите не менее одной минуты после съемки или просмотра снимков, чтобы функция распределения пикселей сработала должным образом. Если вы выключили фотокамеру в ходе процесса распределения пикселей, начните с начала. Выберите [PIXEL MAPPING]. Когда отобразится [СТАРТ], нажмите .

..... Регулировка яркости монитора



 : увеличивает яркость монитора.

 : уменьшает яркость монитора.

По завершении настройки нажмите .

..... Установка даты и времени

Дата и время сохраняются вместе с каждым снимком и используются в имени файла.

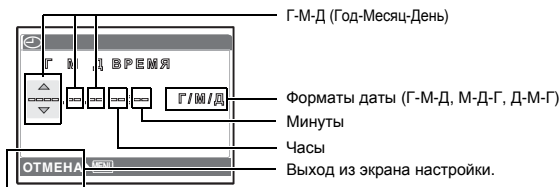

- Первые две цифры года [Г] не изменяются.
- Время отображается в 24-часовом формате.
- Для точной установки времени установив курсор на [М] или [Г/М/Д] и нажмите , когда индикатор времени укажет 00 секунд.

ДВОЙН.ВРЕМЯ..... Установка даты и времени в другом часовом поясе

ОТКЛ.	Переключает на дату и время, установленные в [☹]. Снимки записываются с датой и временем, установленными в [☹].
ВКЛ.	Переключает на дату и время, установленные в [ДВОЙН. ВРЕМЯ]. При установке времени в двух часовых поясах выберите [ВКЛ.], а затем установите время. Снимки записываются с датой и временем, установленными в [ДВОЙН.ВРЕМЯ].

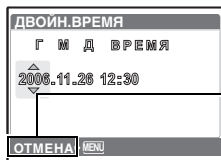

Выход из
экрана
настройки.

- Формат даты будет аналогичен заданному в [☹].
- Первые две цифры года [Г] не изменяются.
- Время отображается в 24-часовом формате.

УСТ.БУДИЛЬНИК.....Установка подачи сигналов

ОТКЛ.	Подача сигнала не установлена или отменена.
ОДИН РАЗ	Сигнал подается только один раз. После выключения сигнала настройка отменяется.
ЕЖЕДНЕВН.	Сигнал срабатывает ежедневно в установленное время.

- Пока не установлено [☹], [УСТ.БУДИЛЬНИК] недоступна.
- Если [ДВОЙН. ВРЕМЯ] установлено на [ВКЛ.], сигнал будильника срабатывает при наступлении даты и времени в двух часовых поясах.

Установка сигнала

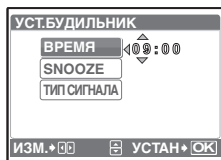

- Выберите [ОДИН РАЗ] или [ЕЖЕДНЕВН.] и установите время подачи сигнала.
- Можно установить интервал подачи сигнала, выбрать звуки и громкость будильника.

ВРЕМЯ	Установка времени подачи сигнала.
SNOOZE	ОТКЛ. Режим повторного срабатывания будильника не включен.
	ВКЛ. Будильник может срабатывать до 7 раз через каждые 5 минут.
ТИП СИГНАЛА	1 НИЗКИЙ / СРЕДНИЙ / ВЫСОКИЙ
	2 НИЗКИЙ / СРЕДНИЙ / ВЫСОКИЙ
	3 НИЗКИЙ / СРЕДНИЙ / ВЫСОКИЙ

Работа, отключение и проверка будильника

- Включение будильника:
Выключите фотокамеру. Будильник работает, только когда фотокамера выключена.
- Выключение будильника:
Когда звучит сигнал будильника, отключите звук и выключите фотокамеру, нажав любую кнопку. Обратите внимание, что при нажатии **POWER** фотокамера включается. Если функция [SNOOZE] установлена на [ОТКЛ.], то будильник автоматически останавливается, и фотокамера выключается через 1 минуту бездействия.
- Проверка настроек будильника:
Когда фотокамера выключена, нажмите **DISP.** /  для отображения в течение 3 секунд времени подачи сигнала и текущего времени.

ВИДЕОВЫХОД Воспроизведение снимков через ТВ

NTSC / PAL

Настройки изготовителя по умолчанию различаются в зависимости от места продажи фотокамеры.

Для воспроизведения изображений камеры через телевизор установите видеовыход в соответствии с типом видеосигнала вашего телевизора.

- Типы видеосигналов по странам/регионам. До подсоединения камеры к телевизору проверьте правильность установки типа видеосигнала.

NTSC: Северная Америка, Тайвань, Корея, Япония

PAL: Европейские страны, Китай

Просмотр снимков на экране телевизора

Перед подсоединением выключите камеру и телевизор.

Универсальный разъем

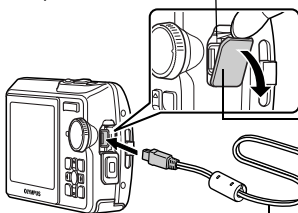

Крышка разъема

Подсоедините к видеовыходу (желтый) и аудиовыходу (белый) телевизора.

Кабель AV (входит в комплект)

Настройки фотокамеры

Нажмите **POWER** в режиме просмотра, чтобы включить фотокамеру.

- На экране телевизора отобразится последний сделанный снимок. Клавишами курсора выберите снимок для просмотра.

Настройки телевизора

Включите телевизор и установите его на прием видеосигнала.

- Информация об установке телевизора на прием видеосигнала приведена в инструкции по эксплуатации телевизора.

ЭКОН. ЭНЕРГИИ Установка фотокамеры на режим энергосбережения

ОТКЛ. / ВКЛ.

Если в режиме съемки камера бездействует в течение приблизительно 10 секунд, монитор автоматически выключается. Нажатие клавиши зума или других кнопок выводит камеру из режима энергосбережения.

Прямая печать (PictBridge)

Использование функции прямой печати

Если подключить фотокамеру к PictBridge-совместимому принтеру, можно печатать снимки прямо с фотокамеры. Выберите снимки, которые следует печатать, а также количество экземпляров на мониторе фотокамеры.

Чтобы узнать, является ли ваш принтер PictBridge-совместимым, сверьтесь с руководством по эксплуатации принтера.

Что такое PictBridge?

Стандарт, предназначенный для соединения цифровых фотокамер и принтеров различных производителей, с целью прямой печати фотоснимков.

- Доступные режимы печати, размеры бумаги и т.д. зависят от используемого принтера. См. руководство по эксплуатации принтера.
- Информация о типах фотобумаги, картриджах с чернилами и т.д. приведена в руководстве по эксплуатации принтера.

УДОБ ПЕЧАТ

Функцию [УДОБ ПЕЧАТ] можно использовать для печати снимка, отображаемого на мониторе.

Выбранный снимок печатается с использованием стандартных настроек принтера. Дата и имя файла не печатаются.

СТАНДАРТ

Все принтеры, поддерживающие PictBridge, имеют стандартные настройки печати. Если на экранах настройки выбран [СТАНДАРТ] (стр. с 37), снимки будут печататься в соответствии с этими настройками. Найдите стандартные настройки вашего принтера в его руководстве по эксплуатации или проконсультируйтесь у изготовителя принтера.

1 В режим просмотра отобразите на мониторе снимок, который следует напечатать.

2 Включите принтер и вставьте кабель USB, поставляемый с фотокамерой, в универсальный разъем фотокамеры и в порт USB принтера.

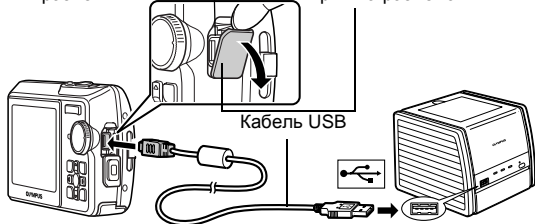

Универсальный разъем Крышка разъема



- Отображается экран удобной печати.
- О включении питания принтера и местоположении порта USB см. в руководстве по эксплуатации принтера.

3 Нажмите .

- Начинается процесс печати.

- По окончании печати отображается экран выбора снимка. Чтобы напечатать еще одно изображение, нажмите  для выбора изображения, а затем нажмите .
- Закончив печать, отсоедините кабель USB от фотокамеры, когда отображается экран выбора снимка.

4 Отсоедините кабель USB от фотокамеры.

5 Отсоедините кабель USB от принтера.

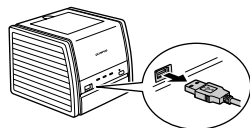
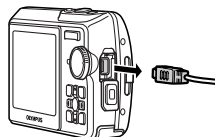

Функцию [УДОБ ПЕЧАТ] можно использовать, даже если фотокамера выключена или находится в режиме съемки. Когда фотокамера выключена или находится в режиме съемки, подсоедините кабель USB. Отображается экран выбора для соединения USB. Выберите [УДОБ ПЕЧАТ].

 "УДОБ ПЕЧАТ" Шаг 3 (стр. 36), "НАСТР ПЕЧАТИ" Шаг 2 (стр. 36)

Другие режимы и настройки печати (НАСТР ПЕЧАТИ)

1 Отобразите экран, показанный справа в соответствии с процедурой 1 и 2 на стр. 35 и нажмите .

2 Выберите [НАСТР ПЕЧАТИ] и нажмите .



Оперативная инструкция

3 Выполните настройки печати в соответствии с оперативной инструкцией.

Выбор снимка для печати (доступно, только если вставлена карта.)

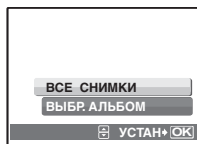

ВСЕ СНИМКИ	Позволяет выбрать для печати все изображения, хранящиеся на карте.
ВЫБР. АЛЬБОМ	Выберите для печати альбом и снимке в альбоме.

Выбор режима печати



ПЕЧАТЬ	Печатает выбранный снимок.
ПЕЧАТ. ВСЕ	Печатает все снимки, хранящиеся на внутренней памяти или на карте.
МУЛЬТИПЕЧ.	Печатает один снимок в нескольких форматах.
ИНДЕКС ВСЕ	Печатает индекс всех снимков, хранящихся на внутренней памяти или на карте.
ПОРЯДОК ПЕЧАТИ	Печатает снимки в соответствии с данными настроек печати на карте. Если настройки печати не выполнены, то этот параметр недоступен. ☞ "Цифровой формат управления печатью (DPOF)" (стр. 38)

Параметры фотобумаги

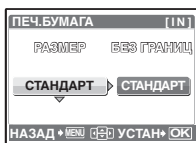

РАЗМЕР	Выберите размер бумаги из числа доступных для принтера.
БЕЗ ГРАНИЦ	Выбор печати с полями или без полей. В режиме [МУЛЬТИПЕЧ.] невозможно выбрать печать с полями.
ОТКЛ (☐)	Снимок печатается в белой рамке.
ВКЛ (☐)	Снимок печатается без полей (заполняет весь лист).
ПИКСЕЛЛИСТ	Доступно только в режиме [МУЛЬТИПЕЧ.]. Количество печатаемых фотографий зависит от используемого принтера.

! Примечание

- Если экран [ПЕЧ.БУМАГА] не отображается, параметры [РАЗМЕР], [БЕЗ ГРАНИЦ] и [ПИКСЕЛЛИСТ] установлены на стандартное значение.

Выбор снимка для печати

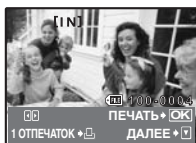

ПЕЧАТЬ	Печатает одну копию выбранного снимка. При выборе [1 ОТПЕЧАТОК] или [ДАЛЕЕ] печатается соответственно одна или несколько копий.
1 ОТПЕЧАТОК	Создает параметры печати для отображаемого снимка.
ДАЛЕЕ	Установка количества экземпляров и выбор данных, печатаемых для отображаемого снимка.

Нажмите \leftarrow \rightarrow , чтобы выбрать снимок, который следует напечатать. При помощи клавиши зума можно также выбрать снимки в индексном виде.

Установка количества экземпляров и выбор печатаемых данных

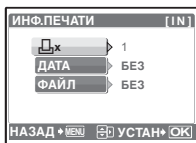

	Выбор количества экземпляров. Можно выбрать максимум 10 экземпляров.
ДАТА (🕒)	Если выбрать [C], на снимках будет отпечатана дата.
ФАЙЛ (📁)	Если выбрать [C], на снимках будет отпечатано имя файла.

4 Выберите [OK] и нажмите

- Начинается процесс печати.
- По завершении печати отображается окно [ВЫБ.РЕЖ.ПЕЧ.].

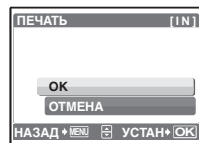

Отмена вывода на печать

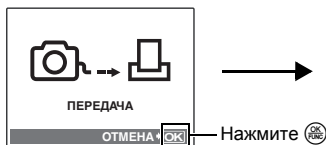

Экран, отображающийся во время передачи данных

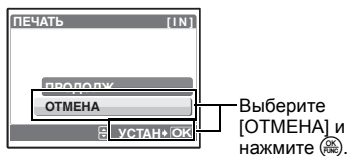

5 На экране [ВЫБ.РЕЖ.ПЕЧ.] нажмите MENU.

- Отображается сообщение.



6 Отсоедините кабель USB от фотокамеры.

7 Отсоедините кабель USB от принтера.

Цифровой формат управления печатью (DPOF)

Как выполнить настройку печати

Настройка печати позволяет сохранять на карте памяти данные печати (количество экземпляров, информацию о дате и времени) вместе со снимками. Настройка печати позволяет легко печатать снимки на вашем домашнем DPOF-совместимом принтере или в фотолаборатории, поддерживающей формат DPOF. DPOF-это цифровой формат управления печатью, который используется для записи заданий автоматической печати с цифровых фотокамер.

Настройка печати возможна только для снимков, хранящихся на карте. Перед выполнением настройки печати вставьте в фотокамеру карту с записанными снимками.

Снимки с настройками печати выводятся на печать в соответствии со следующей процедурой.
Печать снимков в DPOF-совместимой фотолаборатории.

Можно печатать снимки, используя данные настройки печати.

Печать снимков на DPOF-совместимом принтере.

Вывод на печать может осуществляться прямо с карты, содержащей данные настройки печати, без использования компьютера. Более подробная информация содержится в руководстве по эксплуатации принтера. Также может потребоваться адаптер карт для ПК.

! Примечание

- Данная фотокамера не позволяет изменять настройки DPOF, сделанные на другом устройстве. Для внесения изменений используйте оригинальное устройство. Если на карте сохранены настройки DPOF, сделанные на другом устройстве, новые настройки, введенные с помощью фотокамеры, могут записаться на место прежних.
- Вы можете сделать настройки управления печатью DPOF максимум для 999 снимков на одной карте.
- Некоторые принтеры или фотолаборатории могут не поддерживать все функции.

Услуги фотопечати без использования DPOF

- Снимки, хранящиеся во внутренней памяти, не могут быть напечатаны в фотолаборатории. Эти снимки следует копировать на карту, прежде чем отдавать их в фотолабораторию.

☞ "РЕЗЕРВ. Копирование снимков из внутренней памяти на карту" (стр. 30)

Настройка печати для выбранных кадров

Выполните инструкции в руководстве по эксплуатации, чтобы задать настройки печати для выбранного снимка.

1 Нажмите MENU в режиме просмотра и отобразите верхнее меню.

2 Выберите [НАСТР. ПЕЧАТИ] ▶ [] и нажмите



- Просмотр альбома: Верхнее меню ▶

[НАСТР. ПЕЧАТИ] ▶ []

Оперативная инструкция



3 Нажмите ◀▶, чтобы выбрать кадры для настроек печати, а затем нажмите ▲▼, чтобы указать количество экземпляров.

- Настройка печати для снимков со значком ☞ невозможна.
- Повторите Пункт 3 для настройки печати остальных снимков.

4 По завершении настройки печати нажмите [OK/FUNC].

5 Выберите настройки даты и времени печати и нажмите [OK/FUNC].

НЕТ Снимки будут печататься без даты и времени.

ДАТА На выбранных снимках будет напечатана дата съемки.

ВРЕМЯ На выбранных снимках будет напечатано время съемки.



6 Выберите [УСТАНОВКА] и нажмите .

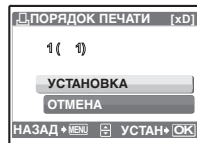



Настройка печати всех кадров

Настраивает для печати все снимки, хранящиеся на карте. Количество экземпляров устанавливается на один отпечаток на снимок.

1 Нажмите **MENU** в режиме просмотра и отобразите верхнее меню.

2 Выберите **[НАСТР. ПЕЧАТИ]** ► **[**] и нажмите .

- Просмотр альбома: Верхнее меню ► **[НАСТР. ПЕЧАТИ]** ► **[**]

3 Выберите настройки даты и времени и нажмите .

НЕТ Снимки будут печататься без даты и времени.

ДАТА На всех выбранных снимках будет напечатана дата съемки.

ВРЕМЯ На всех выбранных снимках будет напечатано время съемки.

4 Выберите **[УСТАНОВКА]** и нажмите .

Сброс данных настройки печати

Можно сбрасывать данные настройки печати для всех или только для выбранных снимков.

1 Выберите верхнее меню ► **[НАСТР. ПЕЧАТИ]** и нажмите .

- Просмотр альбома: Верхнее меню ► **[НАСТР. ПЕЧАТИ]**



Сброс данных настройки печати для всех снимков

2 Выберите **[**] или **[**] и нажмите .

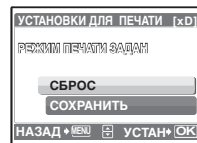
3 Выберите **[СБРОС]** и нажмите .



Сброс данных настройки печати для выбранных снимков

2 Выберите **[**] и нажмите .

3 Выберите **[СОХРАНИТЬ]** и нажмите .

4 Нажмите **◀▶**, чтобы выбрать снимок, настройки печати для которого хотите отменить, и нажмите **▽** для уменьшения количества экземпляров до 0.

- Повторите Пункт 4 для отмены настроек печати остальных снимков.

5 По завершении отмены настроек печати нажмите .

6 Выберите настройки даты и времени и нажмите .

- Эта установка распространяется на оставшиеся снимки с настройками печати.

7 Выберите **[УСТАНОВКА]** и нажмите .

Последовательность действий

С помощью кабеля USB, входящего в комплект поставки фотокамеры, можно соединять фотокамеру с компьютером и загружать (пересылать) в компьютер файлы изображений, используя программу OLYMPUS Master, которая также входит в комплект поставки.

Перед началом установки подготовьте следующее.



OLYMPUS Master
OLYMPUS Master



Кабель USB

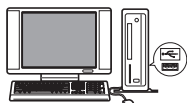



Компьютер, оснащенный портом USB

Установка программы OLYMPUS Master  стр. 42

Подсоедините фотокамеру к компьютеру с помощью кабеля USB  стр. 44

Запустите программу OLYMPUS Master  стр. 45

Загрузите файлы снимков в компьютер  стр. 46

Отсоедините фотокамеру от компьютера  стр. 46

Использование OLYMPUS Master

Что представляет собой программа OLYMPUS Master?

Программа OLYMPUS Master является приложением для редактирования на компьютере фотографий, сделанных цифровой фотокамерой. После установки этой программы, на компьютере можно выполнять следующие операции:

- **Загружать изображения с карты памяти или других носителей**
- **Просматривать изображения и видеозаписи**
Можно просматривать снимки в режиме слайд-шоу и воспроизводить звук.
- **Управлять снимками**
Для управления снимками можно использовать календарный дисплей. Найдите необходимый снимок по дате или ключевому слову.
- **Редактировать изображения**
Можно поворачивать, обрезать изображения, а также изменять их размер.
- **Редактировать изображения с помощью фильтра и функций коррекции**

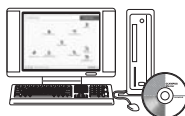

- **Печатать изображения**
Можно печатать снимки и создавать индексы, календари и открытки.
- **Создавать панорамные изображения**
Можно составлять панорамные изображения из снимков, сделанных в панорамном режиме.

Подробнее о других функциях и операциях см. в руководстве «Справка» и в справочном руководстве по программе OLYMPUS Master.

Установка программы OLYMPUS Master

Перед установкой программы OLYMPUS Master убедитесь, что ваш компьютер отвечает следующим системным требованиям. Информация о более новых операционных системах находится на веб-сайте Olympus по адресу, указанному на последней странице обложки.

Операционная система

Windows

ОС	Windows 98SE/Me/2000 Professional/XP
Процессор	Pentium III 500 МГц или выше
ОЗУ	128 МБ или больше (рекомендуется не менее 256 МБ)
Емкость жесткого диска	300 МБ или больше
Разъем	Порт USB
Монитор	1024 × 768 пикселей, 65 536 цветов или больше

! Примечание

- **Операционная система Windows 98 не поддерживается.**
- Перенос данных на компьютер гарантирован только в том случае, если ОС установлена на заводе-изготовителе.
- Для установки программы в системе Windows 2000 Professional/XP необходимо зарегистрироваться с правами администратора.
- На компьютере должны быть установлены обозреватель Internet Explorer и программа QuickTime 6 или более поздняя версия.
- Windows XP обозначает Windows XP Professional/Home Edition.
- Windows 2000 обозначает Windows 2000 Professional.
- При использовании Windows 98SE драйвер USB устанавливается автоматически.

Macintosh

ОС	Mac OS X 10.2 или более поздняя
Процессор	Power PC G3 500 МГц или выше
ОЗУ	128 МБ или больше (рекомендуется не менее 256 МБ)
Емкость жесткого диска	300 МБ или больше
Разъем	Порт USB
Монитор	1024 × 768 пикселей, 32 000 цветов или больше

! Примечание

- **Версии ОС ранее Mac OS X 10.2 не поддерживаются.**
- Работоспособность гарантируется, если только компьютер Macintosh оснащен встроенным портом USB.
- Должны быть установлены программы QuickTime 6 или более поздняя и Safari 1.0 или более поздняя.
- Перед выполнением следующих операций убедитесь, что носитель удален (для этого перетасайте его мышью на значок корзины). Несоблюдение этого правила может сделать работу компьютера нестабильной и потребовать его перезагрузки.
 - Отсоединение кабеля, соединяющего фотокамеру и компьютер
 - Выключение фотокамеры
 - Открывание на фотокамере крышки отсека аккумулятора/карты

Windows

1 Вставьте компакт-диск в устройство чтения компакт-дисков.

- Отображается экран установки программы OLYMPUS Master.
- Если экран не отображается, дважды щелкните значок "Мой компьютер", а затем значок компакт-диска.

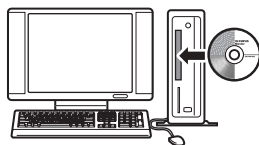

2 Щелкните “OLYMPUS Master”.

- Отображается экран установки программы QuickTime.
- Для использования OLYMPUS Master необходима программа QuickTime. Если программа QuickTime версии 6 или более поздней уже установлена на компьютере, окно QuickTime не отображается. В этом случае перейдите к Пункту 4.



3 Щелкните “Далее” и следуйте инструкциям на экране.

- Отображается лицензионное соглашение QuickTime. Прочитайте соглашение, а затем щелкните “Принимаю” для запуска установки.
- Отображается экран установки программы OLYMPUS Master.

4 Следуйте инструкциям на экране.

- Отображается лицензионное соглашение OLYMPUS Master. Прочитайте соглашение, а затем щелкните “Да” для запуска установки.
- В отобразившемся диалоговом окне “Информация о пользователе” введите свое имя (фамилию) в поле “Имя” и серийный номер программы OLYMPUS Master в поле “Серийный номер OLYMPUS Master”, затем выберите свой регион и щелкните “Далее”.
- **Серийный номер указан на наклейке, расположенной на упаковке компакт-диска.**
- При отображении лицензионного соглашения DirectX прочитайте соглашение и щелкните “Да”.
- Отображается окно с запросом на установку программы Adobe Reader. Программа Adobe Reader необходима для чтения руководства пользователя OLYMPUS Master. Если программа Adobe Reader уже установлена на компьютере, это окно не отображается. Щелкните “ОК” для установки Adobe Reader.



5 Следуйте инструкциям на экране.

- Отображается окно, подтверждающее завершение установки. Щелкните “Готово”.

6 При появлении экрана с запросом на немедленную перезагрузку компьютера выберите немедленную перезагрузку, а затем нажмите кнопку “ОК”.

- Компьютер перезагружается.
- Извлеките компакт-диск из устройства чтения компакт-дисков и сохраните его.

Macintosh

1 Вставьте компакт-диск в устройство чтения компакт-дисков.

- Отображается окно компакт-диска.
- Если окно компакт-диска не отображается, дважды щелкните значок компакт-диска на рабочем столе.



2 Дважды щелкните мышью папку нужного языка.

3 Дважды щелкните значок “Программа установки”.

- Запускается программа установки OLYMPUS Master.
- Следуйте инструкциям на экране.
- Когда отобразится лицензионное соглашение OLYMPUS Master, прочитайте соглашение, щелкните “Продолжить”, а затем “Принимаю” для запуска установки.
- Отображается окно, подтверждающее завершение установки.



4 Щелкните “Готово”.

- Отображается первое окно.

5 Щелкните “Перезагрузка”.

- Компьютер перезагружается.
- Извлеките компакт-диск из устройства чтения компакт-дисков и сохраните его.

Подсоединение фотокамеры к компьютеру

1 Убедитесь, что фотокамера выключена.

- Монитор выключен.
- Объектив не выдвинут.

2 Соедините универсальный разъем фотокамеры и порт USB компьютера с помощью поставляемого кабеля USB.

- О расположении порта USB см. в руководстве по эксплуатации компьютера.
- Фотокамера включается автоматически.
- Включается монитор, и на нем отображается экран для выбора подсоединения USB.

Универсальный разъем

Крышка разъема

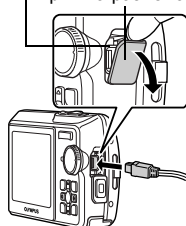

3 Выберите [PC] и нажмите .

4 Фотокамера распознается компьютером.

• Windows

При первом подсоединении фотокамеры к компьютеру он пытается распознать фотокамеру. Щелкните “OK” для закрытия отображаемого сообщения. Фотокамера распознается как “Съемный диск”.

• Macintosh

Программа iPhoto является стандартным приложением для управления цифровыми изображениями. При первом подсоединении цифровой фотокамеры автоматически запускается программа iPhoto. Закройте ее и запустите программу OLYMPUS Master.

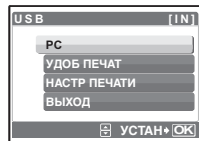

! Примечание

- Пока фотокамера подсоединена к компьютеру, ее функции недоступны.
- Подсоединение фотокамеры к компьютеру через концентратор USB может привести к нестабильной работе. В этом случае не используйте концентратор, а подсоедините фотокамеру непосредственно к компьютеру.

Запуск программы OLYMPUS Master

Windows

1 Дважды щелкните значок “OLYMPUS Master”  на рабочем столе.

- Отобразится главное меню.
- При первом после установки запуске программы OLYMPUS Master перед главным меню отображается диалоговое окно “Регистрация”. Заполните регистрационную форму, следуя приглашениям.

Macintosh

1 Дважды щелкните значок “OLYMPUS Master”  в папке “OLYMPUS Master”.

- Отобразится главное меню.
- При первом после установки запуске программы OLYMPUS Master перед главным меню отображается диалоговое окно “Информация о пользователе”. Введите свое имя в поле “Name” (Имя) и серийный номер программы OLYMPUS Master в поле “OLYMPUS Master Serial Number” (Серийный номер OLYMPUS Master), а затем выберите свой регион. **Серийный номер указан на наклейке на упаковке компакт-диска.**
- После диалогового окна “Информация о пользователе” отображается диалоговое окно “Регистрация”. Заполните регистрационную форму, следуя приглашениям.



Главное меню OLYMPUS Master



- 1** Кнопка “Перенести снимки”
Служит для загрузки изображений с карты памяти или других носителей.
- 2** Кнопка “Обзор снимков”
Выводит на экран окно просмотра.
- 3** Кнопка “Интернет-печать”
Отображается окно он-лайновой печати изображений.
- 4** Кнопка “Фотопечать в домашних условиях”
Отображается меню печати.
- 5** Кнопка “Обновить фотокамеру / язык”
Прошивку фотокамеры можно обновить до последней версии. Также можно добавить еще один язык отображения.
- 6** Кнопка “Создать и передать”
Выводит на экран меню редактирования.
- 7** Кнопка “Обновить ПО / язык”
Программное обеспечение OLYMPUS Master можно обновить до последней версии.
- 8** Кнопка “Резервные копии”
Создает резервные копии изображений.
- 9** Кнопка “Обновить”
Отображает окно для дополнительного обновления до OLYMPUS Master Plus.

Для выхода из программы OLYMPUS Master

1 Щелкните “Выход”  в главном меню.

- Программа OLYMPUS Master завершит работу.

Загрузка и сохранение снимков

1 Щелкните “Перенести снимки” в главном меню OLYMPUS Master.

- Отобразится меню выбора источника.

2 Щелкните “Из фотокамеры” .

- Отобразится меню выбора изображений.
Отообразятся все изображения, хранящиеся в фотокамере.



3 Выберите файлы изображений и щелкните “Перенести снимки”.

- Отображается окно с сообщением о том, что загрузка завершена.

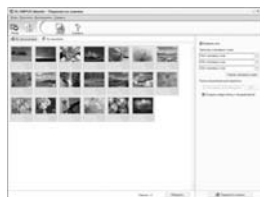

4 Щелкните “Просмотреть снимки сейчас”.

- Все загруженные изображения отобразятся в окне просмотра.
- Для возврата в главное меню нажмите кнопку “Меню” в окне “Обзор”.

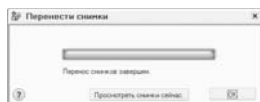

Отсоединение фотокамеры

1 Убедитесь, что индикатор обращения к карте перестал мигать.

Индикатор обращения к карте

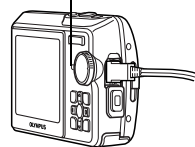

2 Перед отсоединением кабеля USB совершите следующие приготовления.

Windows 98SE

- 1 Для отображения меню дважды щелкните значок "Мой компьютер" и щелкните правой кнопкой мыши значок "Съемный диск".
- 2 Щелкните "Извлечь" в меню.

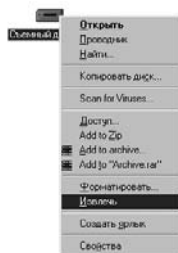

Windows Me/2000/XP

- 1 Щелкните значок "Отключение или извлечение аппаратного устройства" в панели задач.
- 2 Щелкните на отображающемся сообщении.
- 3 После отображения сообщения о том, что оборудование может быть безопасно удалено, щелкните "ОК".

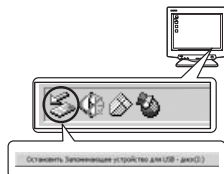

Macintosh

- 1 При перетаскивании по рабочему столу значка "Untitled" или "NO_NAME" значок "корзина" сменяется значком "извлечение". Перетащите его на значок "извлечение".



3 Отсоедините кабель USB от фотокамеры.

! Примечание

- Windows Me/2000/XP: при щелчке на значке "Отключение или извлечение аппаратного устройства" может отобразиться предупреждение. Убедитесь, что в данный момент не осуществляется загрузка данных изображений с фотокамеры в ПК и все приложения закрыты. Еще раз щелкните значок "Отключение или извлечение аппаратного устройства" и отсоедините кабель.

Просмотр фотоснимков и видеозаписей

1 Щелкните "Обзор снимков" в главном меню OLYMPUS Master.

- Выводит на экран окно просмотра.

2 Дважды щелкните пиктограмму фотоснимка, который вы хотите посмотреть.

Пиктограмма

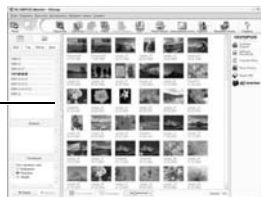

- OLYMPUS Master переключается на режим просмотра, и снимок увеличивается.
- Для возврата в главное меню нажмите кнопку "Меню" в окне "Обзор".



Для просмотра видеозаписей

1 В окне "Обзор" дважды щелкните пиктограмму видеозаписи, которую вы хотите посмотреть.

- OLYMPUS Master переключается на режим просмотра, и отображается первый кадр видеозаписи.

2 Для воспроизведения видеозаписи щелкните кнопку воспроизведения в нижней части экрана.

Названия и функции элементов управления приведены ниже.

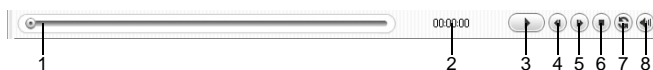

Элемент	Описание
1 Ползунок воспроизведения	Передвигайте ползунок для выбора кадра.
2 Счетчик времени	Показывает время, истекшее с начала воспроизведения.
3 Кнопка воспроизведения (паузы)	Запускает воспроизведение видеозаписи. Во время воспроизведения служит кнопкой паузы.
4 Кнопка перехода назад	Отображение предыдущего кадра.
5 Кнопка перехода вперед	Отображение следующего кадра.
6 Кнопка стоп	Останавливает воспроизведение и возвращает на первый кадр.
7 Кнопка повтора	Запускает повторное воспроизведение видеозаписи.
8 Кнопка громкости	Отображает ползунок регулировки громкости.

Вывод снимков на печать

Снимки можно печатать из меню фото, индекс, открытка и календарь. Инструкции ниже относятся к меню фото.

1 Щелкните "Фотопечать в домашних условиях" в главном меню OLYMPUS Master.

- Отображается меню печати.

2 Щелкните "Фото" .

- Отображается окно "Фотопечать".



3 Щелкните “Установки” в окне “Фотопечать”.

- Отображается окно настройки печати. Сделайте необходимые настройки печати.

4 Выберите макет и размер.

- Для печати вместе со снимками даты и времени поставьте флажок “Печать даты” и выберите “Дата” или “Дата и время”.

5 Выберите пиктограмму изображения, которое хотите напечатать, и щелкните “Добавить”.

- Выбранные изображения отобразятся на макете в режиме предварительного просмотра.

6 Выберите количество экземпляров.

7 Щелкните “Печать”.

- Начинается процесс печати.
- Для возврата в главное меню щелкните “Меню” в окне “Фотопечать”.



Загрузка снимков в компьютер без использования OLYMPUS Master

Эта фотокамера совместима с устройствами массовой памяти USB. Можно подсоединить фотокамеру к компьютеру кабелем USB, входящим в комплект фотокамеры, чтобы загружать и сохранять файлы изображений без помощи программы OLYMPUS Master. Соединение фотокамеры с компьютером при помощи кабеля USB возможно для следующих операционных систем.

Windows: Windows 98SE/Me/2000 Professional/XP

Macintosh: Mac OS 9.0-9.2/X

! Примечание

- Если на компьютере выполняется Windows 98SE, необходимо установить драйвер USB. Перед подсоединением фотокамеры к компьютеру с помощью кабеля USB дважды щелкните файлы, которые находятся в следующих папках на прилагаемом компакт-диске OLYMPUS Master.
(Имя дисковода):\USB\INSTALL.EXE
- Передача данных не гарантируется в следующих операционных системах, даже если компьютер оборудован портом USB.
 - Windows 95/98/NT 4.0
 - Windows 98SE, обновленная с Windows 95/98
 - Mac OS 8.6 или более ранняя версия
 - Компьютеры с портами USB, добавленными с помощью карты расширения и т.п.
 - Компьютеры с OS, установленной не на заводе-изготовителе, а также компьютеры “домашней” сборки

Советы и информация по съемке

Советы перед началом съемки

Фотокамера не включается, даже если аккумулятор установлен

Аккумулятор заряжен не полностью

- Зарядите аккумулятор при помощи зарядного устройства.

Аккумулятор временно потерял работоспособность вследствие охлаждения

- Работоспособность аккумулятора снижается при низких температурах, и его зарядка может оказаться недостаточно для включения фотокамеры. Извлеките аккумулятор и нагрейте его, положив ненадолго в карман.

При нажатии кнопки спуска затвора съемка не выполняется

Фотокамера находится в спящем режиме

- В целях экономии электропитания фотокамера автоматически переходит в спящий режим, и монитор выключается, если с фотокамерой не выполняется никаких операций, когда она включена (т.е. когда объектив выдвинут, и монитор включен). В этом режиме съемка не выполняется, даже если кнопка спуска затвора полностью нажата. Прежде чем приступить к съемке, переключите фотокамеру из спящего режима с помощью кнопки зума или других кнопок. Если фотокамера оставлена на 15 минут, она автоматически выключается (объектив вдвигается, и монитор выключается). Нажмите **POWER**, чтобы включить фотокамеру.

Диск режимов установлен в положение

- Это режим просмотра, предназначенный для отображения снимков на мониторе. Установите диск режимов на режим съемки.

Диск режимов находится в положении **GUIDE**

- Если отображается руководство по съемке, то съемка невозможна. Снимайте после установки нужных пунктов, следуя руководству по съемке, или установите на настройку, отличную от **GUIDE** в режиме съемки.

Вспышка заряжается

- Прежде чем приступить к съемке, дождитесь, пока метка (зарядка вспышки) не перестанет мигать.

Индикатор памяти показывает, что заполнена буферная память

- Если буферная память заполнена, съемка невозможна. Подождите, пока индикатор памяти не покажет, что буферная память освободилась.

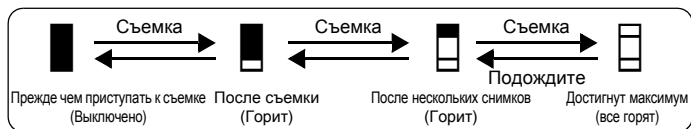

Дата и время не установлены

Фотокамера используется в одних и тех же условиях со времени приобретения

- Дата и время не были установлены в фотокамере во время ее приобретения. Прежде чем использовать фотокамеру, установите дату и время.

“Включите фотокамеру” (стр. 5)

“Установка даты и времени” (стр. 32)

Аккумулятор извлечен из фотокамеры.

- Если фотокамера оставлена без аккумуляторов приблизительно на 1 день, настройки даты и времени сбрасываются на заводские значения по умолчанию. Убедитесь в правильности установки даты и времени, прежде чем делать важные снимки.

Советы по съемке

Фокусировка на объекте

В зависимости от объекта фокусировку можно выполнить несколькими способами.

Если объект находится не в центре кадра

- Расположите объект в центре кадра, зафиксируйте фокус на объекте, а затем повторно скомпонуйте снимок.
- Установите [РЕЖ.АВТОФОК] на [iESP].

☞ “РЕЖ.АВТОФОК. Изменение зоны фокусировки” (стр. 21)

Объект быстро движется

- Сфокусируйте фотокамеру на точке, находящейся приблизительно на таком же расстоянии от точки съемки, что и снимаемый объект (нажав кнопку спуска затвора наполовину), а затем повторно скомпонуйте снимок и подождите, пока объект не окажется в кадре.

Трудные для фокусировки объекты

- В некоторых условиях использовать автофокус может оказаться затруднительно. На мониторе загорается зеленый индикатор, позволяя проверить, зафиксирован ли фокус.

Зеленый индикатор мигает.
Объект не поддается фокусировке.



Объект с низкой контрастностью



Объект с очень яркой зоной по центру кадра

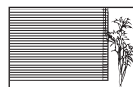

Объект без вертикальных линий

Зеленый индикатор горит,
но объект не поддается фокусировке.



Объекты на разных расстояниях

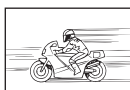



Объект быстро движется



Объект находится не в центре кадра

В этом случае сфокусируйтесь на объекте с высокой контрастностью, расположенном на таком же расстоянии, что и снимаемый объект (фиксация фокуса), перекомпонуйте кадр и сделайте снимок. Если объект не имеет вертикальных линий, держите фотокамеру вертикально и сфокусируйтесь с помощью фиксации фокуса, нажав кнопку спуска затвора наполовину. Затем, удерживая кнопку спуска затвора нажатой наполовину, поверните фотокамеру в горизонтальное положение и сделайте снимок.

Во избежание размытия используйте стабилизатор изображения

Удерживая камеру в правильном положении, медленно нажмите кнопку спуска затвора. Чтобы стабилизировать цифровое изображение, делайте снимки, нажимая  (Stylus750/μ750) или установив диск режимов в положение  (Stylus740/μ740).





Цифровые изображения не стабилизируются в следующих случаях:

- изображения сняты с использованием функции зума при высоком увеличении (т.е. с использованием как функции оптического, так и цифрового зума);
- если объект затемнен, а выдержка медленная;
- если нельзя использовать вспышку, или если при медленной выдержке выбран режим **SCN**.

Как делать стабилизированные снимки без вспышки

Вспышка автоматически включается в условиях недостаточной освещенности, или если встряхнуть фотокамеру. Для фотосъемки в затемненном месте без использования вспышки следует установить режим съемки на  и выполнить следующие настройки.

Установите фотокамеру на режим 

-  “Кнопка  Фотосъемка с использованием стабилизатора изображения (Stylus750/μ750)” (стр. 14)
-  “ Съемка с использованием режиме цифровой стабилизации изображения (Stylus740/μ740)” (стр. 11)

Увеличение значения настройки [ISO]

-  “ISO Изменение чувствительности ISO” (стр. 20)

Снимок слишком зернистый

К высокой зернистости снимка могут приводить несколько факторов.

Использование цифрового зума при съемке крупных планов

- При использовании цифрового зума часть изображения оказалась обрезанной и увеличенной. Чем больше увеличение, тем более зернистым выглядит снимок.

-  “ЦИФРОВОЙ ЗУМ Увеличение изображения объекта” (стр. 20)

Увеличение чувствительности ISO

- При увеличении значения настройки [ISO] может возникать “шум”, проявляющийся в виде пятен нежелательного цвета или неоднородности цвета, что приводит к зернистости снимка. Эта фотокамера оборудована функцией, позволяющей делать снимки с высокой чувствительностью и подавлением шумов. Однако увеличение чувствительности ISO приводит к созданию более зернистых снимков чем при менее высокой чувствительности.

-  “ISO Изменение чувствительности ISO” (стр. 20)

Как делать снимки с правильной цветопередачей

- Причиной, по которой между цветами на снимке и действительными цветами заметны различия, является источник света, освещающий объект съемки. [WB] представляет собой функцию, позволяющую фотокамере определять правильные цвета. Обычно настройка [АВТО] обеспечивает оптимальный баланс белого, однако в зависимости от объекта может оказаться целесообразнее поэкспериментировать с настройкой [WB].

- Если объект находится в тени в солнечный день
- Если объект освещен и естественным, и комнатным освещением (например, расположен около окна)
- Если в центре кадра отсутствует белое



-  “WB Настройка цвета снимка” (стр. 19)

Съемка на солнечном пляже или заснеженного ландшафта

- Съемка с  в режиме **SCN**. Подходит для съемки в солнечные дни на пляже или на снегу.

-  “**SCN** (Сюжетная программа) Съемка методом выбора сюжетной программы в зависимости от ситуации” (стр. 19)

- Часто цвета ярких объектов (например, снега) получаются темнее чем натуральные. Подстройте  в сторону [+], чтобы приблизить изображение этих объектов к реальности. И напротив, при съемке темных объектов имеет смысл выполнить подстройку в сторону [-]. В некоторых случаях вспышка не дает достаточно света для установленной экспозиции.

-  “Кнопка  Изменения яркости изображения” (стр. 14)

Съемка объекта против света

- Если настройка [ESP/☐] установлена на [●], то снимок можно сделать, основываясь на яркости в центре монитора, и тем самым избежать воздействия света на заднем плане.
- ☞ “ESP/☐ Изменение области для замера освещенности объекта” (стр. 20)
- Установите вспышку на [⚡], чтобы включить принудительную вспышку. Это позволит снять объект против света и при этом не допустить затемнения лица объекта. [⚡] подходит для съемки против света, а также при флуоресцентном и другом искусственном освещении.
- ☞ “Кнопка [▶⚡] Съемка со вспышкой” (стр. 13)

Дополнительные советы и информация по съемке

Увеличение количества снимков, которое можно сделать

Записывать снимки, сделанные фотокамерой, можно двумя способами.

Запись снимков во внутреннюю память

- Снимки записываются во внутреннюю память, и если число фотоснимков, которое можно сохранить, достигает значения 0, необходимо подсоединить фотокамеру к компьютеру и загрузить в него снимки, а затем удалить их из внутренней памяти.

Использование карты (дополнительно)

- Снимки записываются на карту, если она вставлена в фотокамеру. Если карта заполнена, необходимо загрузить снимки в компьютер, а затем либо удалить их с карты, либо использовать новую карту.
- Снимки не записываются во внутреннюю память, когда карта вставлена в фотокамеру. Снимки, хранящиеся во внутренней памяти, можно копировать на карту, с помощью функции [РЕЗЕРВ.].
- ☞ “РЕЗЕРВ. Копирование снимков из внутренней памяти на карту” (стр. 30)
“Карта” (стр. 63)

Число сохраняемых изображений и время видеозаписи

Доступное время записи

Качество изображения	Размер изображения	Количество сохраняемых фотоснимков			
		Внутренняя память		Использование карты 512 МБ	
		Со звуком	Без звука	Со звуком	Без звука
SHQ	3072 × 2304	5	5	145	147
		10	10	287	293
SQ1	2560 × 1920	14	14	409	420
	2304 × 1728	17	17	499	515
	2048 × 1536	21	22	626	652
SQ2	1600 × 1200	26	27	743	779
	1280 × 960	39	42	1141	1229
	1024 × 768	58	65	1681	1879
	640 × 480	88	105	2458	2905

Видеоизображение

Качество изображения	Размер изображения	Длительность записи	
		Внутренняя память	Использование карты 512 МБ
SHQ	640 x 480 (15 кадров/секунду)	19 сек.	563 сек.
HQ	320 x 240 (30 кадров/секунду)	46 сек.	1334 сек.
SQ	160 x 120 (15 кадров/секунду)	117 сек.	3395 сек.

Использование новой карты

- Если вы используете карту, произведенную не компанией Olympus, или карту, применявшуюся в другом оборудовании (например, в компьютере), отображается сообщение [ОШИБ.КАРТЫ]. Чтобы использовать эту карту в фотокамере, отформатируйте карту с помощью функции [ФОРМАТ.].

 “ФОРМАТ. Форматирование внутренней памяти или карты” (стр. 30)

Индикаторы

Фотокамера оборудована несколькими индикаторами, показывающими состояние фотокамеры.

Индикатор	Состояние
Индикатор автоспуска	Индикатор горит приблизительно 10 секунд, мигает приблизительно 2 секунды, а затем делается снимок.
Индикатор обращения к карте	Мигает: снимок записывается, фотокамера считывает фильм, или загружаются изображения (при подсоединении к компьютеру). <ul style="list-style-type: none">• При мигании индикатора обращения к карте нельзя выполнять нижеследующие действия. В противном случае данные изображений могут быть не сохранены, и внутренняя память или карта могут оказаться непригодными для дальнейшего использования.<ul style="list-style-type: none">• Крышка отсека аккумулятора/крышку карты• Извлекать аккумулятор.• Подсоединять и отсоединять сетевой адаптер переменного тока.
Зеленый индикатор монитора	Горит: фокус и экспозиция зафиксированы. Мигает: фокус и экспозиция не зафиксированы. <ul style="list-style-type: none">• Отпустите кнопку спуска затвора, переведите визирную метку АФ на объект съемки и еще раз нажмите кнопку спуска затвора наполовину.

Продление срока действия аккумулятора

- Выполнение любой из следующих операций, когда съемка не выполняется, может привести к разрядке аккумулятора.
 - Многократные нажатия кнопки спуска затвора наполовину
 - Многократное использование зума
- Чтобы снизить расход заряда аккумулятора, установите функцию [ЭКОН. ЭНЕРГИИ] на значение [ВКЛ] и всегда выключайте фотокамеру, если она не используется.

 “ЭКОН. ЭНЕРГИИ Установка фотокамеры на режим энергосбережения” (стр. 34)

Функции, которые нельзя выбрать в меню

- Некоторые пункты нельзя выбрать в меню с помощью клавиш курсора.
 - Пункты, которые нельзя выбрать в меню в текущем режиме съемки
 - Пункты, которые нельзя установить, так как уже установлен другой пункт: [S/M], режим вспышки и др.
 - Пункты, которые нельзя установить, поскольку будут редактироваться снимки, сделанные другой фотокамерой.
- Некоторые функции нельзя использовать, если в карта не вставлена в фотокамеру. [ПАНОРАМА], [ПОРЯДОК ПЕЧАТИ], [ВСТ.В АЛЬБОМ], [S/M], [УБР. КР.ГЛАЗ], [Ч/Б], [СЕПИЯ], [КАДР], [ЗАГОЛОВОК], [КАЛЕНДАРЬ], [ЯРКОСТЬ], [НАСЫЩЕН.], [ИНДЕКС], [ОТМЕНА], [ЗАГОЛОВОК], [ФОРМАТ.], [РЕЗЕРВ.]

Выбор оптимального режима записи

Под режимом записи понимается сочетание нужного размера изображения и уровня сжатия. Используйте следующие примеры для определения оптимального режима записи при съемке.

Для печати высококачественных фотографий на бумаге большого формата (например, А3). для редактирования и обработки снимков на компьютере

- [SHQ] или [HQ]

Для печати фотографий формата А3/А4

- [SQ1]

Для печати фотографий размера почтовой открытки/Для отправки в качестве вложения в сообщении электронной почты или передаче на веб-сайт

- [SQ2]

 "КАЧ-ВО ИЗОБР. Изменение качества изображения" (стр. 18)

Возврат настроек функций в значения по умолчанию

- Фотокамера сохраняет настройки даже после отключения питания (Stylus750/μ750:если не установлен параметр **SCN**, Stylus740/μ740:если не установлен параметр  или **SCN**). Чтобы вернуть установки на значения по умолчанию, выполните [СБРОС].

 "СБРОС Изменение функций съемки на настройки по умолчанию" (стр. 18)

Подтверждение экспозиции, если изображение на мониторе плохо видно вне помещения

В некоторых случаях при съемке вне помещения изображение на мониторе плохо видно, и экспозицию трудно проверить.

Нажмите **DISP./?** несколько раз, чтобы отобразить гистограмму

- Установите экспозицию таким образом, чтобы график концентрировался на внешних сторонах гистограммы и был уравновешен по обеим сторонам.

Как читать гистограмму

- ① Если пики слишком сильно заполняют рамку, изображение получится в основном черным.
- ② Если пики слишком сильно заполняют рамку, изображение получится в основном белым.
- ③ Зеленая часть гистограммы показывает распределение яркости в пределах визирной метки АФ.

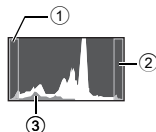

 "Кнопка **DISP./?** Изменение информации на экране/отображение сопроводителя меню/проверка времени" (стр. 15)

Воспроизведение справки и советов по устранению неполадок

Эффект “красных глаз” нельзя устранить

- На некоторых снимках эффект “красных глаз” нельзя устранить. Кроме того, воздействию могут подвергнуться части изображения, отличные от глаз.

Снимок нельзя зарегистрировать в альбоме

- В каждом альбоме можно зарегистрировать до 200 снимков.
- Один и тот же снимок нельзя зарегистрировать в нескольких альбомах.

Советы по воспроизведению

Воспроизведение снимка во внутренней памяти

- Если в фотокамеру вставлена карта памяти, снимок, хранящийся во внутренней памяти, воспроизвести не удастся. Прежде чем работать с фотокамерой, извлеките карту.

Разъяснение настроек и другой информации по сделанным снимкам

- Просмотрите изображение и нажмите **DISP./?**. Нажмите **DISP./?** несколько раз, чтобы изменить объем отображаемой информации.
- ☞ “Кнопка **DISP./?** Изменение информации на экране/отображение сопровоителя меню/проверка времени” (стр. 15)

Быстрое отображение нужного снимка

- Используйте функцию альбома. Можно создать до 12 альбомов и ввести в эти альбомы снимки, хранящиеся на карте. Чтобы просмотреть снимки, установите диск режимов в положение  и выберите альбом для воспроизведения в верхнем меню. Один и тот же снимок не может быть включен в несколько альбомов.
- ☞ “ВСТ. В АЛЬБОМ Добавление снимков в альбом” (стр. 27)
“АЛЬБОМ Смотрите снимки, зарегистрированные в альбоме” (стр. 23)
- Нажмите со стороны **W** на клавише зума для просмотра снимков как пиктограмм (в индексном виде) или в формате календаря (вид календаря).
- ☞ “Клавиша зума Выполняет увеличение при съемке/просмотра с увеличением” (стр. 12)

Удаление звука, записанного с фотоснимками

- Если снимок озвучен, то звук удалить невозможно. Для этого следует повторить запись в полной тишине. Запись звука невозможна, если во внутренней памяти или на карте недостаточно свободного места.
- ☞ “ Озвучивание снимков” (стр. 26)

Просмотр всего снимка на экране компьютера

Размер снимка, отображаемого на экране компьютера, изменяется в зависимости от настроек компьютера. Если разрешение монитора установлено на 1024 x 768, и для просмотра снимка размером 2048 x 1536 при 100% используется приложение Internet Explorer, то весь снимок можно просмотреть только с помощью прокрутки. Просмотреть весь снимок на экране компьютера можно несколькими способами.















Просмотр снимка с помощью программы просмотра фотографий

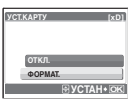

- Установите программу OLYMPUS Master с компакт-диска, входящего в комплект поставки.

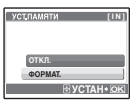
Измените разрешение монитора

- Значки на рабочем столе могут быть переупорядочены. Подробнее об изменении настроек компьютера смотрите в руководстве по эксплуатации компьютера.

При получении сообщения об ошибке в фотокамере...

Индикация на мониторе	Возможная причина	Необходимые меры
 ОШИБ.КАРТЫ	Карта неисправна.	Эта карта непригодна для использования. Вставьте новую карту.
 ЗАЩИТА ОТ ЗАП.	Карта защищена от записи.	На записанный снимок с помощью компьютера была установлена защита от записи (атрибут "только чтение"). Загрузите снимок в компьютер и отмените атрибут "только чтение".
 ПАМЯТЬ ПОЛН.	Во внутренней памяти не осталось свободного места для сохранения новых данных.	Вставьте карту или удалите ненужные данные. Прежде чем удалять данные, выполните резервное копирование важных снимков на карту или перенесите их на компьютер.
 КАРТА ПОЛ.	На карте не осталось свободного места для сохранения новых данных.	Замените карту или удалите ненужные данные. Перед удалением загрузите важные снимки в компьютер.
 НЕТ ИЗОБР.	Нет снимков на внутренней памяти или на карте.	На внутренней памяти или на карте отсутствуют снимки. Запишите снимки.
 ОШИБКА СНИМКА	Неполадка записанного снимка – не удается просмотреть снимок на этой фотокамере.	Просмотрите снимок на компьютере с помощью программы обработки фотографий. Если это не удастся, файл изображения поврежден.
 РЕДАКТИРОВАНИЕ НЕВОЗМОЖНО	Снимки, сделанные другими фотокамерами, редактировать невозможно.	Для редактирования снимков пользуйтесь программами обработки изображений.
 КРЫШКА К.ОТКР.	Крышка отсека аккумулятора/карты открыта.	Закройте крышку отсека аккумулятора/карты.
 БАТ. РАЗРЯЖЕНА	Разряжен аккумулятор.	Зарядите аккумулятор.
	Эта карта несовместима с фотокамерой. Возможно, карта не отформатирована.	Отформатируйте или замените карту. • Выберите [ОТКЛ.] и нажмите  . Вставьте новую карту. • Выберите [ФОРМАТ.] ► [ДА] и нажмите  . С карты будут удалены все данные.
	Ошибка во внутренней памяти.	Выберите [ФОРМАТ.] ► [ДА] и нажмите  . Из внутренней памяти будут удалены все данные.
 НЕТ ПОДСОЕД.	Фотокамера не подсоединена к принтеру надлежащим образом.	Отсоедините фотокамеру, а затем подсоедините ее правильно.
 НЕТ БУМАГИ	В принтере нет бумаги.	Загрузите бумагу в принтер.

Индикация на мониторе	Возможная причина	Необходимые меры
 НЕТ КРАСКИ	В принтере закончились чернила.	Замените в принтере картридж с чернилами.
 ЗАМЯТИЕ	Произошло замятие бумаги.	Извлеките застрявшую бумагу.
УСТАНОВКИ ИЗМ.	При изменении настроек фотокамеры из принтера был извлечен лоток с бумагой, или же на принтере выполнялись какие-то операции.	При изменении настроек фотокамеры нельзя выполнять операции на принтере.
 ОШИБ. ПЕЧАТИ	Неполадки, связанные с принтером и/или фотокамерой.	Выключите фотокамеру и принтер. Проверьте принтер, устраните причины неполадок, а затем вновь включите питание.
 НЕВОЗМ. ПЕЧАТЬ	При помощи данной фотокамеры невозможно печатать снимки, записанные на других фотокамерах.	Для печати воспользуйтесь компьютером.

Функции, доступные для различных режимов и сюжетов съемки







Некоторые функции нельзя установить в определенных режимах съемки. Более подробно см. в таблице ниже.

Серые области () в столбце **SCN** указывают, что при включении определенного сюжета съемки в режиме **SCN** имеются ограничения на установку некоторых функций.

 "Функции с ограничениями в сюжетах съемки (для моделей: Stylus750/μ750 и Stylus740/μ740)" (стр. 61)

Функции, доступные в режимах съемки

● Stylus750/μ750

Функция \ Режим съемки			SCN	
	P	АВТО		
	✓	✓	✓	✓
Вспышка	✓	✓		—
	✓	✓		✓
	✓	✓		✓
Цифровая стабилизация изображения	✓	✓	✓	—
Оптический зум	✓	✓		✓
WB	✓	—	✓	✓
ISO	✓	—		—
DRIVE	✓	—		—
ESP/ 	✓	—		✓
КАЧ-ВО ИЗОБР.	✓	✓		✓
ТИХИЙ РЕЖИМ	✓	✓		✓
ЦИФРОВОЙ ЗУМ	✓	—		✓
РЕЖ.АВТОФОК.	✓	—		—
	✓	—		—
ПАНОРАМА	✓	—		—

● Stylus740/μ740

Функция \ Режим съемки				SCN	
	P	АВТО			
	✓	✓	✓	✓	✓
Вспышка	✓	✓	✓		—
	✓	✓	✓		✓
	✓	✓	✓		✓
Оптический зум	✓	✓	✓		✓
WB	✓	—	✓	✓	✓
ISO	✓	—	—		—
DRIVE	✓	—	✓*		—
ESP/	✓	—	✓		✓
КАЧ-ВО ИЗОБР.	✓	✓	✓		✓
ТИХИЙ РЕЖИМ	✓	✓	✓		✓
ЦИФРОВОЙ ЗУМ	✓	—	✓		✓
РЕЖ.АВТОФОК.	✓	—	✓		—
	✓	—	✓		—
ПАНОРАМА	✓	—	✓		—

*Параметр выбрать невозможно.

Функции с ограничениями в сюжетах съемки (для моделей: Stylus750/μ750 и Stylus740/μ740)

Функция \ SCN																		
Вспышка	✓	✓	✓	✓	—	✓	—	—	—	—	—	—	—	—	—	✓ ^{*1}	✓	✓
	✓	✓ ^{*2}	✓ ^{*2}	✓	✓	✓ ^{*2}	✓ ^{*2}	—	✓	✓	—	✓	✓	✓	—	✓	✓	—
	✓	✓	✓	✓	✓	✓	✓	✓	✓	✓	✓	✓	✓	✓	—	—	— ^{*3}	—
Оптический зум	—	✓	✓	✓	—	—	✓	✓	✓	✓	✓	✓	✓	✓	✓	✓	✓	—
ISO	—	—	—	—	—	—	—	—	—	—	—	—	—	—	—	—	—	✓
DRIVE	✓ ^{*4}	✓ ^{*4}	—	✓ ^{*4}	—	✓ ^{*4}	—	—	✓ ^{*4}	✓ ^{*4}	—	—	—	—	—	—	—	✓ ^{*4}
ESP/	✓	✓	✓	✓	✓	—	✓	✓	✓	✓	✓	✓	✓	✓	✓	✓	✓	✓
КАЧ-ВО ИЗОБР.	✓	✓	✓	✓	✓ ^{*5}	✓	✓	✓	✓	✓	✓	✓	✓	— ^{*6}	✓ ^{*5}	✓	✓	✓
ТИХИЙ РЕЖИМ	✓	✓	✓	✓	✓	✓	✓	✓	—	✓	✓	✓	✓	✓	✓	✓	✓	✓
ЦИФРОВОЙ ЗУМ	✓	✓	✓	✓	—	—	✓	✓	✓	✓	✓	✓	✓	—	✓	✓	✓	—
РЕЖ.АВТОФОК.	✓	✓	✓	✓	✓	—	✓	—	✓	✓	✓	✓	✓	✓	✓	✓	✓	—
	✓	✓	✓	✓	✓	✓	✓	✓	✓	✓	✓	✓	✓	—	—	—	—	✓
ПАНОРАМА	✓	✓	✓	✓	✓	—	✓	✓	✓	✓	✓	✓	✓	—	—	—	✓	✓

*1 Исключая .

*2 недоступна.

*3 Фиксация АФ включена.

*4 Параметр выбрать невозможно.

*5 Доступно только качество изображения ниже [2048 x 1536].

*6 Качество изображения установлено на [640 x 480].

Уход за фотокамерой

Очистка фотокамеры

Внешние поверхности:

- Протирайте осторожно мягкой салфеткой. Если фотокамера сильно загрязнена, смочите салфетку в слабом мыльном растворе, а затем тщательно выжмите. Протрите фотокамеру влажной салфеткой, а затем протрите насухо сухой салфеткой. После использования фотокамеры на пляже протрите ее салфеткой, смоченной в чистой воде и тщательно отжатой.

Монитор:

- Протирайте осторожно мягкой салфеткой.

Объектив:

- Чтобы удалить пыль, продуйте объектив с помощью специальной спринцовки с кисточкой (продается в фотомагазинах), а затем осторожно протрите, используя очиститель для линз.

Аккумулятор/зарядное устройство:

- Протирайте осторожно мягкой, сухой салфеткой.



Примечание

- Нельзя использовать сильные растворители (например, бензин или спирт), а также химически обработанные салфетки.
- Если объектив остается грязным, на линзе может появиться налет.

Хранение

- Перед продолжительным хранением фотокамеры извлеките аккумулятор и карту памяти, отсоедините сетевой адаптер переменного тока. Храните фотокамеру в прохладном, сухом и хорошо вентилируемом месте.
- Периодически вставляйте в фотокамеру аккумулятор и проверяйте ее функционирование.



Примечание

- Не оставляйте фотокамеру в местах, где находятся химические вещества. Они могут вызвать коррозию.

Аккумулятор и зарядное устройство

- В этой фотокамере используется один ионно-литиевый аккумулятор Olympus (LI-42B или LI-40B). Аккумуляторы других типов использовать нельзя.
- Фотокамера расходует питание в зависимости от режима ее эксплуатации.
- В нижеуказанных режимах электроэнергия расходуется непрерывно, и аккумулятор быстро разряжается.
 - Непрерывно используется трансфокатор.
 - В режиме съемки кнопка затвора продолжительное время нажата наполовину, что включает автоматическую фокусировку.
 - Просмотр снимков на мониторе в течение продолжительного времени.
 - Фотокамера подключена к компьютеру или к принтеру.
- При использовании разряженного аккумулятора фотокамера может выключиться без отображения индикатора предупреждения о недостаточной заряженности аккумулятора.
- При покупке фотокамеры аккумулятор заряжен не полностью. Перед использованием полностью зарядите аккумулятор при помощи зарядного устройства LI-40C.

- Зарядка аккумулятора, входящего в комплект фотокамеры, занимает около 5 часов.
- В этой фотокамере используется зарядное устройство фирмы Olympus. Нельзя использовать зарядные устройства других типов.
- Зарядное устройство может использоваться в диапазоне от 100 В до 240 В переменного тока (50/60 Гц). При использовании зарядного устройства за границей может потребоваться переходник между вилкой и сетевой розеткой переменного тока. Обратитесь за информацией в местный магазин электротоваров или в туристическую фирму.
- Не используйте в путешествиях преобразователи напряжения. Они могут повредить зарядное устройство.

Использование дополнительных принадлежностей

Карта

Снимки можно записывать на карту, приобретаемую дополнительно.

Внутренняя память и карты – это носители для записи снимков, выполняющие в фотокамере такие же функции, как фотопленка в пленочных фотоаппаратах.

Снимки, записанные на внутренней памяти или на карте, можно легко стирать при помощи самой фотокамеры или обрабатывать на компьютере.

В отличие от портативных носителей, внутренняя память не может быть извлечена или заменена.

Для увеличения количества записываемых снимков можно воспользоваться картой большей емкости.

① Место указателя

В этом месте можно сделать запись о содержании карты.

② Зона контактов

Элементы, по которым на карту передаются данные из фотокамеры.

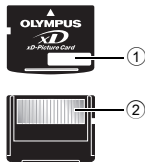

Совместимые карты

xD-Picture Card (16 МБ – 1 ГБ)

Использование внутренней памяти или карты

С помощью монитора можно определить, используется ли для операций съемки и просмотра внутренняя память или карта.

Режим съемки



Режим просмотра



Индикатор памяти

[IN]: При использовании встроенной памяти

[xD]: При использовании карты

Установка и извлечение карты

- 1 Выключение фотокамеры
- 2 Откройте крышку отсека аккумулятора/карты.

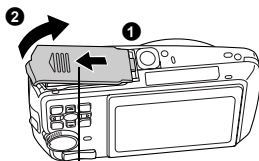

Крышка отсека аккумулятора/карты

Установка карты

- 3 Сориентируйте карту, как показано, и вставьте ее в слот, руководствуясь иллюстрацией.
- Вставьте карту прямо.
 - Вставляйте карту до защелкивания на месте.



Извлечение карты

- 3 Вдавите до конца, а затем плавно опустите карту.

• Карта немного приподнимется и остановится.

• Извлеките карту пальцами.

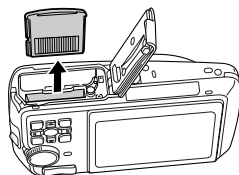
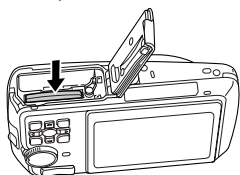

- 4 Закройте крышку отсека аккумулятора/карты

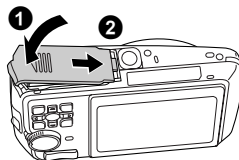

Примечание

- При воспроизведении снимков мигает индикатор обращения к карте. Считывание снимков занимает некоторое время. Не открывайте крышку отсека аккумулятора/карты, пока индикатор обращения к карте мигает. Это может привести к повреждению данных во внутренней памяти или на карте и сделать внутреннюю память или карту непригодной для использования.

Сетевой адаптер переменного тока

Сетевой адаптер переменного тока полезен при выполнении долговременных задач (например, при загрузке снимков в компьютер или при показе слайд-шоу в течение длительного времени). Чтобы использовать сетевой адаптер переменного тока с этой фотокамерой, требуется универсальный разъем (CB-MA1/вспомогательная принадлежность). С этой фотокамерой нельзя использовать другие сетевые адаптеры переменного тока.

МЕРЫ ПРЕДОСТОРОЖНОСТИ

Защита от влаги

Хотя данная фотокамера влагозащитна, она не может использоваться под водой. Фирма Olympus не принимает никакой ответственности за неполадки в работе фотокамеры, вызванные попаданием воды внутрь фотокамеры из-за ее ненадлежащего использования. Фотокамера защищена от влаги и не будет повреждена брызгами воды с любого направления.

При использовании фотокамеры необходимо соблюдать следующие меры предосторожности.



- Нельзя мыть фотокамеру водой.

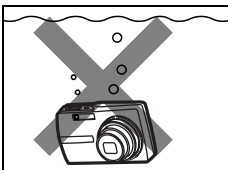

- Нельзя погружать фотокамеру в воду.



- Нельзя фотографировать под водой.

Если крышка отсека аккумулятора/карты или крышка разъема закрыта неплотно, вода может просочиться внутрь фотокамеры.

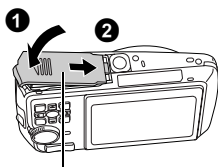

Крышка отсека аккумулятора/карты

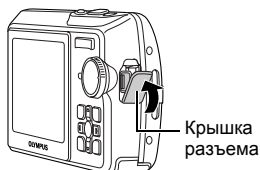

Крышка разъема

- Если на фотокамеру попали брызги, как можно скорее вытрите ее сухой тканью.
- Аккумулятор и другие дополнительные принадлежности фотокамеры не имеют защиты от влаги.



ОСТОРОЖНО

ОПАСНОСТЬ ПОРАЖЕНИЯ
ЭЛЕКТРИЧЕСКИМ ТОКОМ
НЕ ОТКРЫВАТЬ



ОСТОРОЖНО: ВО ИЗБЕЖАНИЕ ПОРАЖЕНИЯ ЭЛЕКТРИЧЕСКИМ ТОКОМ НЕ СНИМАЙТЕ КРЫШКУ (ИЛИ ЗАДНЮЮ ПАНЕЛЬ). ВНУТРИ ФОТОКАМЕРЫ НЕТ ДЕТАЛЕЙ, НУЖДАЮЩИХСЯ В ВАШЕМ ОБСЛУЖИВАНИИ. ДОВЕРЬТЕ ТЕХНИЧЕСКОЕ ОБСЛУЖИВАНИЕ ВЫСОКОКВАЛИФИЦИРОВАННОМУ СЕРВИСНОМУ ПЕРСОНАЛУ OLYMPUS.



Восклицательный знак, заключенный в треугольник, обозначает в сопроводительной документации важные инструкции по эксплуатации и уходу.



ОПАСНО

Невыполнение рекомендаций, обозначенных этим символом, при использовании данного изделия может привести к серьезным травмам или смертельному исходу.



ОСТОРОЖНО

Невыполнение рекомендаций, обозначенных этим символом, при использовании данного изделия может привести к травмам или смертельному исходу.



ПРЕДУПРЕЖДЕНИЕ

Невыполнение рекомендаций, обозначенных этим символом, при использовании данного изделия может привести к травмам низкой степени тяжести, повреждению оборудования или потере ценных данных.

ОПАСНО!

ВО ИЗБЕЖАНИЕ ВОЗГОРАНИЯ ИЛИ ПОРАЖЕНИЯ ЭЛЕКТРИЧЕСКИМ ТОКОМ, НИ В КОЕМ СЛУЧАЕ НЕ РАЗБИРАЙТЕ ИЗДЕЛИЕ, НЕ ПОДВЕРГАЙТЕ ИЗДЕЛИЕ ВОЗДЕЙСТВИЮ ВОДЫ И НЕ ЭКСПЛУАТИРУЙТЕ ЕГО ПРИ ВЫСОКОЙ ВЛАЖНОСТИ ОКРУЖАЮЩЕЙ СРЕДЫ.

Общие меры предосторожности

- Прочитайте все инструкции** — Перед использованием изделия прочитайте все инструкции по эксплуатации. Сохраните все технические руководства и документацию для дальнейшего использования.
- Очистка** — Перед очисткой обязательно отсоединяйте изделие от электросети. Для очистки можно использовать только влажную ткань. Нельзя использовать для очистки жидкие или аэрозольные очищающие средства, а также любые органические растворители.
- Аксессуары** — В целях личной безопасности и во избежание повреждения изделия используйте только те аксессуары, которые рекомендованы фирмой Olympus.
- Вода и влага** — Меры предосторожности для влагозащитных изделий описаны в разделах о защите от влаги.
- Размещение** — Надежно устанавливайте изделие на штатив, стойку или брекеты, чтобы избежать повреждения изделия.
- Источники питания** — Подключайте данное изделие только к тем источникам питания, которые указаны на изделии.
- Молнии** — Если во время использования сетевого адаптера переменного тока начинается гроза, немедленно выньте вилку адаптера из розетки.
- Посторонние предметы** — Во избежание травм запрещено вставлять в изделие металлические предметы.
- Тепло** — Нельзя использовать или хранить данное изделие рядом с такими источниками тепла как отопительные батареи, тепловые заслонки, печи и любое оборудование или устройства, выделяющее тепло, в т.ч. усилители стереосистем.

Обращение с фотокамерой

ОСТОРОЖНО

- Нельзя пользоваться фотокамерой рядом с горючими или взрывоопасными газами.
- Не используйте вспышку при съемке людей (младенцев, маленьких детей и т.д.) с близкого расстояния.
 - При съемке со вспышкой располагайте фотокамеру не ближе 1 м от человеческих лиц.
 - Срабатывание вспышки рядом с глазами человека может привести к временной потере зрения.
- Не давайте фотокамеру детям и младенцам.
 - Всегда используйте и храните фотокамеру вне пределов досягаемости для маленьких детей и младенцев во избежание следующих ситуаций, в которых они могут получить серьезные травмы:
 - Ребенок может запутаться в ремешке фотокамеры, что приведет к удушению.
 - Ребенок может случайно проглотить аккумулятор, карты памяти или другие мелкие детали.
 - Ребенок может ослепить вспышкой себя или других детей.
 - Ребенок может получить травму от движущихся деталей фотокамеры.
- Не смотрите на солнце или яркие лампы, используя фотокамеру.
- Нельзя хранить фотокамеру в пыльных или влажных помещениях.
- Не накрывайте рукой вспышку во время ее срабатывания.

ПРЕДУПРЕЖДЕНИЕ

- Немедленно прекратите использование фотокамеры при появлении необычного запаха, шума или дыма.
 - Не трогайте аккумулятор голыми руками - Вы можете обжечься.
- Не держите фотокамеру влажными руками.
- Не оставляйте фотокамеру в местах, где она может подвергнуться воздействию очень высоких температур.
 - Это может привести к ухудшению характеристик ее элементов, а, в некоторых случаях, фотокамера может загореться. Не накрывайте (например, одеялом) зарядное устройство или сетевой адаптер переменного тока во время использования. Это может привести к перегреву и пожару.
- Во избежание низкотемпературных ожогов, обращайтесь с фотокамерой осторожно.
 - Поскольку фотокамера содержит металлические детали, ее перегрев может привести к низкотемпературным ожогам. Примите во внимание следующее:
 - При продолжительном использовании фотокамера нагревается. Держа фотокамеру в этом состоянии, можно получить низкотемпературный ожог.
 - При крайне низких температурах окружающей среды корпус фотокамеры может охладиться до температуры ниже окружающей. При низких температурах, по возможности, держите фотокамеру в перчатках.
- Следите за ремешком.
 - Следите за ремешком, на котором висит фотокамера. Он может легко зацепиться за различные выступающие предметы и стать причиной серьезной травмы.

Меры предосторожности при использовании аккумулятора

Во избежание протечки, перегрева, возгорания или взрыва аккумулятора, поражения электрическим током или причинения ожогов при его использовании, следуйте нижеуказанным важным инструкциям.

ОПАСНО

- В этой фотокамере используется ионно-литиевый аккумулятор фирмы Olympus. Заряжайте аккумулятор с помощью указанного зарядного устройства. Нельзя использовать другие зарядные устройства.
- Нельзя нагревать аккумуляторы или бросать их в огонь.
- При использовании или хранении аккумуляторов следите, чтобы они не касались металлических предметов типа ювелирных украшений, булавок, застежек и т.п.
- Нельзя хранить аккумуляторы в местах, где они могут подвергаться воздействию прямых солнечных лучей, высоких температур в автомобилях, рядом с источниками тепла и т.п.
- Во избежание протечки аккумуляторов или повреждения их выводов, скрупулезно следуйте инструкциям по эксплуатации аккумуляторов. Не пытайтесь разбирать аккумуляторы или дорабатывать их с помощью пайки и т.п.
- Если жидкость из аккумулятора попала в глаза, немедленно промойте глаза чистой, холодной проточной водой и срочно обратитесь к врачу.
- Храните аккумуляторы вне пределов досягаемости маленьких детей. Если ребенок случайно проглотил аккумулятор, срочно обратитесь к врачу.

ОСТОРОЖНО

- Постоянно держите аккумулятор сухими.
- Во избежание протечки, перегрева, возгорания или взрыва, используйте только аккумулятор, рекомендованный для использования с данным изделием.
- Вставляйте аккумулятор осторожно, как описано в инструкции по эксплуатации.
- Если аккумуляторы не заряжаются в течение указанного времени, прекратите зарядку, и не используйте их.
- Не используйте аккумулятор, если он треснул или сломан.
- Если во время использования аккумулятор протек, потерял нормальную окраску, деформировался или приобрел другие аномальные особенности, прекратите использовать фотокамеру.
- Если жидкость, вытекаящая из аккумулятора, попала на одежду или кожу, немедленно снимите загрязненную одежду и промойте пораженный участок чистой, холодной проточной водой. Если от жидкости на коже остался ожог, срочно обратитесь к врачу.
- Не подвергайте аккумулятор воздействию ударов или продолжительной вибрации.

ПРЕДУПРЕЖДЕНИЕ

- Перед установкой аккумулятора внимательно осмотрите его на наличие протечек, изменения окраски, деформации или других аномальных признаков.
- Во время продолжительного использования аккумулятор может нагреться. Во избежание ожогов не вынимайте его из фотокамеры сразу же.
- Перед длительным хранением фотокамеры обязательно извлеките из нее аккумулятор.

Предупреждение касательно среды эксплуатации

- Для защиты высокотехнологичных элементов данного изделия никогда не оставляйте фотокамеру в нижеперечисленных местах ни во время использования, ни во время хранения:
 - Места, где температура и/или влажность имеют высокие значения или чрезмерно колеблются. Под прямыми солнечными лучами, на пляже, в запертых автомобилях или рядом с источниками тепла (печи, отопительные батареи и т.п.) или увлажнителями.
 - Там, где много песка или пыли.
 - Рядом с горючими или взрывчатыми веществами.
 - В местах с повышенной влажностью типа ванной комнаты или под дождем. При использовании влагозащитных изделий прочитайте прилагаемую к ним инструкцию.
 - В местах, подверженных сильным вибрациям.
- Не роняйте фотокамеру и не подвергайте ее воздействию сильных ударов или вибраций.
- Когда фотокамера закреплена на штативе, регулируйте ее положение при помощи головки штатива. Не вращайте саму фотокамеру.
- Не касайтесь электрических контактов на фотокамере.
- Не оставляйте фотокамеру направленной прямо на солнце. Это может привести к повреждению ламелей/шторок затвора, нарушению цветопередачи, появлению ореола на светочувствительной матрице ПЗС, а также к пожару.
- Не прикладывайте к объективу значительных толкающих или тянущих усилий.
- Вынимайте аккумулятор перед продолжительным хранением фотокамеры. Выбирайте для хранения прохладные и сухие места во избежание конденсации и образования налета внутри фотокамеры. Проверьте фотокамеру после хранения. Включив питание и нажав на кнопку спуска затвора, убедитесь, что она функционирует нормально.
- Всегда соблюдайте ограничения, накладываемые на среду эксплуатации фотокамеры, описанные в ее руководстве.

Меры предосторожности при использовании аккумулятора

- В этой фотокамере используется ионно-литиевый аккумулятор фирмы Olympus. Нельзя использовать аккумуляторы других типов. Для безопасного и правильного использования, прочитайте инструкцию аккумулятора перед его использованием.
- Попадание влаги или жира на контактные выводы аккумулятора может привести к нарушению контакта с фотокамерой. Перед использованием тщательно протрите аккумулятор сухой салфеткой.
- Обязательно зарядите аккумулятор перед первым использованием, иначе он прослужит недолго.
- При использовании фотокамеры на аккумуляторах при низких температурах окружающей среды, держите фотокамеру и запасные аккумуляторы в самом теплом месте. Аккумуляторы, подсевшие при низкой температуре, могут восстановить работоспособность при комнатной температуре.
- Количество снимков, которые Вы сможете сделать, зависит от условий съемки и состояния аккумулятора.

- Перед длительными поездками, особенно за границу, купите запасные аккумуляторы. Во время путешествия возможны затруднения с приобретением рекомендованных аккумуляторов.
- Утилизировав аккумуляторы, Вы помогаете сберечь ресурсы нашей планеты. Выбрасывая отработавшие аккумуляторы, не забудьте закрыть их контактные выводы. Всегда соблюдайте местные законы и правила.

ЖК-монитор

- Не прикладывайте к монитору значительные усилия, иначе изображение может стать нечетким, возможны неполадки в режиме просмотра или монитор будет поврежден.
- В верхней/нижней части монитора может появляться белая полоска, но это не является признаком неполадок.
- При расположении объекта съемки по диагонали фотокамеры его края могут выглядеть на мониторе зигзагообразными. Это не является признаком неполадок. Данный эффект будет менее заметен в режиме просмотра.
- В условиях низких температур ЖК-монитору может потребоваться больше времени на включение, или его цветопередача временно изменится. Удачным решением при использовании фотокамеры в условиях крайне низких температур будет периодическое помещение фотокамеры в теплое место. ЖК-монитор, работающий хуже при низких температурах, восстановится при нормальных температурах.
- ЖК-дисплей, используемый в мониторе, изготовлен по высокоточной технологии. Однако на ЖК-дисплее возможно наличие исчезающих черных или светлых точек. В зависимости от их характеристик или угла зрения на монитор, такие точки могут выделяться по цвету или яркости. Это не является признаком неполадок.

Правовые и прочие уведомления

- Фирма Olympus не дает никаких заверений или гарантий в отношении убытков или ожидаемой выгоды от надлежащего использования данного изделия, а также требований третьих лиц, вызванных ненадлежащим использованием данного изделия.
- Фирма Olympus не дает никаких заверений или гарантий в отношении убытков или ожидаемой выгоды, которые могут возникнуть из-за стирания данных снимков при надлежащем использовании данного изделия.

Отказ от гарантии

- Фирма Olympus не дает никаких заверений или гарантий, как явных, так и подразумеваемых, в отношении любого содержания данных печатных материалов, программного обеспечения или в связи с ними, и ни в коем случае не несет никакой ответственности в отношении любой подразумеваемой гарантии или пригодности к применению для конкретных целей или за любые косвенные, побочные или сопутствующие убытки (включая, но не ограничиваясь убытками в связи с упущенной выгодой, приостановкой ведения бизнеса или потерей коммерческой информации), которые могут иметь место из-за использования или невозможности использования данных печатных материалов, программного обеспечения или изделия. Некоторые страны не принимают исключения или ограничения ответственности за косвенные или побочные убытки, поэтому вышеуказанные ограничения могут не распространяться на Вас.
- Все права на данное руководство принадлежат фирме Olympus.

Предупреждение

Несанкционированное фотографирование или использование материалов, защищенных авторским правом, может привести к нарушению действующего законодательства об авторском праве. Фирма Olympus не принимает никакой ответственности за несанкционированное фотографирование, использование и другие действия, нарушающие права владельцев авторского права.

Уведомление об авторском праве

Все права защищены. Никакая часть настоящих печатных материалов или программного обеспечения ни в каких целях не может быть воспроизведена в какой бы то ни было форме и

какими бы то ни было средствами, будь то электронные или механические, включая фотокопирование и запись на магнитный носитель или сохранение в запоминающих устройствах или поисковых системах, если на то нет письменного разрешения фирмы Olympus. Мы не принимаем никакой ответственности за использование информации, содержащейся в настоящих печатных материалах или программном обеспечении, или за убытки, явившиеся следствием использования этой информации. Фирма Olympus сохраняет право на внесение изменений в форму и содержание настоящей публикации или в программное обеспечение без каких-либо обязательств и предварительных уведомлений.

Предупреждение FCC

- Радио/телевизионные помехи
Доработки и модернизация данного устройства без специального разрешения изготовителя могут привести к лишению пользователя прав на его применение. Данное устройство проверено и признано соответствующим ограничениям, принятым для цифровых устройств Класса В согласно Разделу 15 Правил FCC. Эти ограничения служат для обеспечения приемлемой защиты от вредных воздействий при использовании в жилых помещениях.
Поскольку данное устройство генерирует, использует и может излучать энергию на радиочастотах, оно может создавать вредные помехи радиосвязи в случае несоблюдения инструкций по установке или применению.
Вместе с тем, невозможно гарантировать отсутствие помех при некоторых видах установки. Если устройство создает вредные помехи приему радио/телевизионных передач, которые проявляются при выключении и включении устройства, пользователю следует попытаться устранить эти помехи, выполнив одну или несколько из нижеуказанных рекомендаций:
 - Отрегулируйте антенну или измените ее положение.
 - Измените расстояние между фотокамерой и приемником.
 - Подсоедините устройство не к той розетке или цепи, к которой подключен приемник.
 - Проконсультируйтесь со своим дилером или опытным специалистом по радио/телевизионной технике. Для подключения к портам USB или персональных компьютеров (ПК) можно использовать только кабели USB или из комплекта OLYMPUS.

Любые несанкционированные доработки и модернизация данного устройства могут привести к лишению пользователя прав на его применение.

Пользователям в Северной и Южной Америке

Пользователям в США

Декларация о соответствии

Номер модели : Stylus 750/μ750
Stylus 740/μ740

Фирменное наименование : OLYMPUS

Ответственная сторона : OLYMPUS IMAGING CORP.

Адрес : 3500 Corporate Parkway, P.O. Box 610, Center Valley,
PA 18034-0610, U.S.A.

Телефон : 484-896-5000

Проверено на соответствие Стандартам FCC
ДЛЯ ДОМАШНЕГО И ОФИСНОГО ПРИМЕНЕНИЯ

Это устройство соответствует Разделу 15 Правил FCC. Функционирование отвечает следующим двум условиям:

- (1) Это устройство не может причинить какой-либо вред.
- (2) Это устройство должно реагировать на любые действия, в том числе на те, которые могут привести к нежелательному функционированию.

Пользователям в Канаде

Это цифровое устройство Класса В соответствует всем требованиям Canadian Interference-Causing Equipment Regulations (Правила Канады в отношении устройств, создающих помехи).



Знак "CE" указывает, что этот продукт соответствует европейским требованиям по безопасности, охране здоровья, экологической безопасности и безопасности пользователя. Фотокамеры со знаком "CE" предназначены для продажи в Европе.



Этот символ [перечеркнутая мусорная урна WEEE на колесах, приложение IV] обозначает раздельный сбор электрических и электронных отходов в России. Пожалуйста, не выбрасывайте изделия в бытовой мусоропровод. Используйте системы возврата и сбора (если таковые имеются) для утилизации отходов вышеуказанных типов.

Используйте только специальный аккумулятор и зарядное устройство

Мы настоятельно рекомендуем использовать только оригинальный аккумулятор и зарядное устройство Olympus с данной фотокамерой.

Использование неоригинального аккумулятора и/или зарядного устройства может привести к пожару или получению травм по причине утечки, нагрева, возгорания или повреждения аккумулятора. Olympus не несет никакой ответственности за несчастные случаи или повреждения, которые могут возникнуть в результате использования аккумулятора и/или зарядного устройства, которые не являются оригинальными аксессуарами Olympus.

Условия гарантии

1. Если в изделии обнаруживается неисправность в течение двух лет от даты покупки, при условии, что оно использовалось корректно (в соответствии с печатным руководством и другими указаниями по эксплуатации, прилагаемыми к изделию), было куплено у авторизованного дистрибьютора Olympus на территории деятельности Olympus Imaging Europe GmbH в соответствии с тем, как это оговорено на веб-узле <http://www.olympus.com>, оно будет по решению Olympus бесплатно отремонтировано или заменено. Для получения услуг по данной гарантии владелец должен предъявить изделие и данный гарантийный сертификат дилеру, у которого изделие было куплено, или в любой сервисный центр Olympus на территории деятельности Olympus Imaging Europe GmbH (в соответствии с тем, как это оговорено на веб-узле <http://www.olympus.com>) до окончания двухлетнего гарантийного срока. В течение срока действия однолетней всемирной гарантии владелец имеет право предъявить изделие в любой сервисный центр Olympus. Обратите внимание, что сервисные центры Olympus открыты не во всех странах.
2. Транспортировку изделия в сервисный центр или к дилеру Olympus владелец осуществляет самостоятельно, неся все связанные с этим расходы и риски.
3. В перечисленных ниже случаях данная гарантия не действует, и владелец оплачивает ремонт за свой счет, даже если ремонт проведен до истечения указанного выше гарантийного срока.
 - (a) Неисправность из-за неправильного использования (например, действия, не упомянутого в указаниях по эксплуатации и других разделах руководства и т. п.).
 - (b) Неисправность в результате ремонта, модификации, чистки и других действий, произведенных с изделием кем-либо, кроме Olympus и авторизованных сервисных центров Olympus.
 - (c) Неисправность или повреждение вследствие транспортировки, падения, удара и т. д. после приобретения изделия.
 - (d) Неисправность или повреждение вследствие пожара, землетрясения, наводнения, урагана и других стихийных бедствий, загрязнения окружающей среды и перепадов напряжения в электросети.
 - (e) Неисправность в результате небрежного или неправильного хранения (например, в условиях высокой температуры или влажности, вблизи репеллентов насекомых, таких как нафталин, опасных препаратов и т. п.), неправильного ухода и т. д.
 - (f) Неисправность в результате истощения заряда элементов питания.
 - (g) Неисправность из-за попадания вовнутрь корпуса изделия песка, грязи и т. п.
 - (h) Отсутствие данного гарантийного сертификата при предъявлении изделия для ремонта.
 - (i) Внесение изменений в гарантийный сертификат относительно года, месяца или даты покупки, имени владельца, названия дилера или серийного номера.
 - (j) Отсутствие документа, подтверждающего факт покупки, при предъявлении данного гарантийного сертификата.

4. Данная гарантия распространяется только на само изделие; гарантия не распространяется на аксессуары, например, чехол, ремешок, защитную крышку объектива и элементы питания.
5. Обязательства Olympus по данной гарантии ограничиваются исключительно ремонтом и заменой изделия. Исключается какая-либо ответственность за прямые или косвенные убытки и повреждения, понесенные владельцем из-за неисправности изделия, в частности, за убытки и повреждение каких-либо объективов, фотопленок и другого оборудования и аксессуаров, используемых с изделием, а также убытки и повреждения из-за задержки ремонтных работ и утери какой-либо информации. Данный пункт не ограничивает положений действующего законодательства.

Примечания по использованию гарантии

1. Данная гарантия действительна только в случае корректного заполнения гарантийного сертификата Olympus или авторизованным дилером, или в случае наличия других документов, содержащих достаточные данные. В гарантийном сертификате должно быть указано Ваше имя, название дилера, серийный номер, год, месяц и дата покупки. В противном случае к нему должен прилагаться оригинал счета-фактуры или товарного чека (с указанием названия дилера, даты покупки и типа изделия). Olympus имеет право отказать в бесплатном сервисном обслуживании, если гарантийный сертификат неверно заполнен, к нему не прилагается один из вышеуказанных документов или если представленная информация является неполной или недостоверной.
2. Поскольку гарантийный сертификат не выдается повторно, храните его в надежном месте.
* Сведения об уполномоченной международной сервисной сети Olympus смотрите в списке на веб-сайте: <http://www.olympus.com>.

Торговые марки

- IBM является зарегистрированной торговой маркой International Business Machines Corporation.
- Microsoft и Windows являются зарегистрированными торговыми марками Microsoft Corporation.
- Macintosh является торговой маркой Apple Computer Inc.
- xD-Picture Card™ является торговой маркой.
- Остальные названия компаний и продуктов являются торговыми марками и/или зарегистрированными торговыми марками соответствующих владельцев.
- В настоящей инструкции приняты стандарты файловых систем фотокамер "Design Rule for Camera File System/DCF", установленные Japan Electronics and Information Technology Industries Association (JEITA).

ТЕХНИЧЕСКИЕ ХАРАКТЕРИСТИКИ

● Фотокамера

Тип изделия	: Цифровая фотокамера (для съемки и просмотра)
Система записи	: Цифровая запись, JPEG (в соответствии с Проектными нормами для файловой системы фотокамеры (DCF)).
Доступное время записи	: Exif 2.2, Цифровой формат управления печатью (DPOF), PRINT Image Matching III, PictBridge
Поддерживаемые стандарты	: Формат Wave
Звук к снимкам	: QuickTime Motion JPEG
Видеоизображение	: Внутренняя память
Память	: xD-Picture Card (16 МБ – 1 ГБ)
Количество эффективных пикселей	: 7 110 000 пикселей
Количество снимков (при полной зарядке)	: Около 190 (Stylus750/μ750), около 200 (Stylus740/μ740) (в соответствии со стандартами CIPA измерения срока службы аккумуляторов)
Элемент записи изображения	: 1/2.33-дюймовая матрица ПЗС (светофильтр основных цветов), 7 380 000 пикселей (всего)
Объектив	: Объектив Olympus от 6,4 до 32,0 мм, от f3,3 до 5,0 (соответствует 36–180 мм объектива 35-мм пленочной фотокамеры)
Система замера экспозиции	: Цифровой замер ESP, точечный замер
Выдержка	: от 4 до 1/2000 с
Рабочий диапазон съемки	: от 0,7 м до ∞ (W/T) (норма) от 0,2 м до ∞ (W), от 0,6 м до ∞ (T) (режим макро) от 0,03 м до 0,7 м (только W) (режим супер-макро)
Монитор	: 2,5-дюймовый цветной жидкокристаллический TFT-дисплей, 215 000 пикселей
Время подзарядки вспышки	: Около 4 секунд (для полной подзарядки вспышки при комнатной температуре с помощью нового полностью заряженного аккумулятора)
Внешний интерфейс	: Гнездо DC-IN для сетевого адаптера, разъем USB, Аудио-видео выход, (A/V OUT) (универсальный разъем)
Автоматический календарь	: с 2000 г. до 2099 г.
Защита от влаги	
Тип	: Соответствует стандарту IEC публикации 529 IPX4 (в условиях испытаний OLYMPUS)
Значение	: Фотокамера не будет повреждена брызгами воды с любого направления.
Операционная система	
Температура	: от 0°C до 40°C (эксплуатация)/ от -20°C до 60°C (хранение)
Влажность	: от 30% до 90% (эксплуатация), от 10% до 90% (хранение)
Питание	: Один ионно-литиевый аккумулятор Olympus (LI-42B/LI-40B) или сетевой адаптер переменного тока Olympus
Размеры	: 96 мм (Ш) × 54 мм (В) × 24,3 мм (Г) (без выступающих частей)
Масса	: 120 г (Stylus750/μ750), 114 г (Stylus740/μ740) без аккумулятора и карты



● Ионно-литиевый аккумулятор (LI-42B)

Тип изделия	: Ионно-литиевый аккумулятор
Стандартное напряжение	: 3,7 В постоянного тока
Стандартная емкость	: 740 мАч
Срок службы аккумулятора	: Около 300 полных зарядок (зависит от применения)
Операционная система	
Температура	: от 0°C до 40°C (зарядка)/ от 0°C до 60°C (эксплуатация)/ от -20°C до 35°C (хранение)
Размеры	: 31,5 × 39,5 × 6 мм
Масса	: Приблизительно 15 г

● Зарядное устройство (LI-40C)

Требования к питанию	: от 100 до 240 В переменного тока (50–60 Гц) от 3,2 ВА (100 В) до 5,0 ВА (240 В)
Выход	: 4,2 В постоянного тока, 200 мА
Продолжительность зарядки	: Приблизительно 300 минут
Операционная система	
Температура	: от 0°C до 40°C (эксплуатация)/ от -20°C до 60°C (хранение)
Размеры	: 62 × 23 × 90 мм
Масса	: Приблизительно 65 г

Конструкция и технические характеристики могут быть изменены без предварительного уведомления.

СХЕМА УСТРОЙСТВА ФОТОКАМЕРЫ

Фотокамера

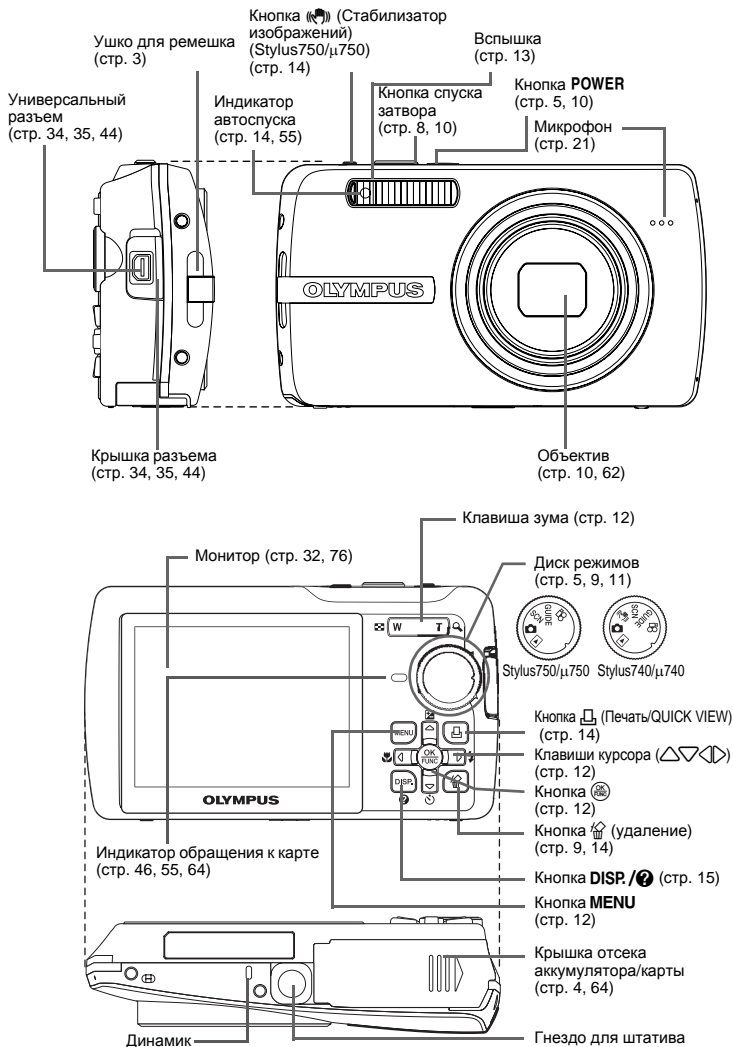

Символы и значки на мониторе

● Монитор – режим съемки

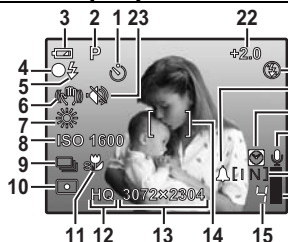

Снимок

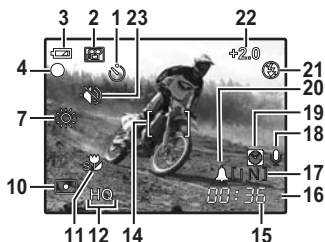

Видеоизображение

	Значение	Индикаторы	стр. для справки
1	Автоспуск		стр. 14
2	Режимы съемки	AUTO , P , , , , (Stylus 740/μ740) и т.д.	стр. 11, 12, 19
3	Индикатор заряда аккумулятора	= полностью заряжен, = разряжен	стр. 59
4	Зеленый индикатор	○ = фиксация автофокуса	стр. 8, 10, 55
5	Индикатор готовности вспышки	(горит) (мигает)	стр. 51
6	Предупреждение о дрожании фотокамеры/ зарядка вспышки		
7	Цифровая стабилизация изображения (Stylus750/μ750)		стр. 14
8	Баланс белого		стр. 19
9	ISO	ISO 80 – ISO 1600	стр. 20
10	Drive		стр. 20
11	Точечный замер		стр. 20
12	Макрорежим Супер-макрорежим		стр. 13
13	Качество изображения	SHQ, HQ, SQ1, SQ2, SQ	стр. 18
14	Размер изображения	3072 x 2304, 2560 x 1920, 640 x 480 и т.д.	стр. 18
15	Визирная метка Аф	[]	стр. 8, 21
16	Количество сохраняемых фотоснимков Доступное время записи	4 00:36	стр. 54
17	Буферная память	(достигнут максимум)	стр. 51
18	Текущая память	[IN] (Запись снимков во встроенную память) [xD] (Запись снимков на карту памяти)	стр. 63
19	Запись звука		стр. 21
20	Два часовых пояса		стр. 33
21	Будильник		стр. 33
22	Режим вспышки		стр. 13
23	Компенсация экспозиции	-2.0 – +2.0	стр. 14
24	Тихий режим		стр. 21

● Монитор – режим просмотра

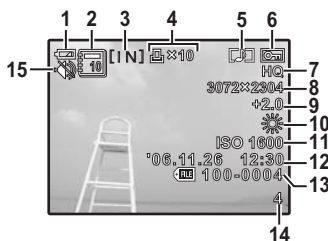

Снимок



Видеоизображение

	Значение	Индикаторы	стр. для справки
1	Индикатор заряда аккумулятора	= полностью заряжен, = разряжен	стр. 59
2	Альбом		стр. 23, 28
3	Текущая память	[IN] (Воспроизведение снимка, хранящегося во встроенной памяти) [xD] (Воспроизведение снимков, хранящихся на карте памяти)	стр. 63
4	Настройка печати/ количество экземпляров Видеоизображение	x10 	стр. 39 стр. 23
5	Запись звука		стр. 26
6	Защита		стр. 26
7	Качество изображения	SHQ, HQ, SQ1, SQ2, SQ	стр. 18
8	Размер изображения	3072 x 2304, 2560 x 1920, 640 x 480 и т.д.	стр. 18
9	Компенсация экспозиции	-2.0 – +2.0	стр. 14
10	Баланс белого	WB AUTO	стр. 19
11	ISO	ISO 80 – ISO 1600	стр. 20
12	Дата и время	'06.11.26 12:30	стр. 6, 32
13	Номер файла	100-0004	стр. 31
14	Количество кадров Время воспроизведения/ общая продолжительность записи	4 00:00/00:36	стр. 31 стр. 23
15	Тихий режим		стр. 21

Подавление эффекта красных глаз	13
Принудительная вспышка	13
Отключение вспышки	13
Режим супермакро	13
Макрорежим	13

D

DPOF	38
DRIVE	20

E

Eiieea	14
ESP	20
ESP	20
EV	14

G

GUIDE (Гид по съемке)	5, 11
------------------------------	-------

H

HQ	18
----	----

I

iESP	21
ISO	20

N

NTSC	34
------	----

O

OLYMPUS Master	3, 41
----------------	-------

P

P/AUTO	12
PAL	34
PC	44
PictBridge	35
PIXEL MAPPING	32

Q

QUICK VIEW	30
------------	----

S

SCN (Сцена)	5, 11, 19
SHQ	18
SQ	18
SQ1	18
SQ2	18

X

xD-Picture Card	21, 63
-----------------	--------

A

AUTO (Полностью автоматический режим)	12
АВТО (ISO)	20
АВТО (WB) WB AUTO	19
АВТО (Автоматическая вспышка)	13
Автоматическая программа	12
Автоспуск	14
Автофокус	52
Аккумулятор	4, 62, 64
Аккумулятор и зарядное устройство	62
АЛЬБОМ	23
АУДИО-ФОН	22

B

Баланс белого WB	19
Буферная память	51, 76

B

Верхнее меню	16
ВИДЕОВЫХОД	34
Видеозапись	11
Видеосъемка	11
Включение фотокамеры	5
Внутренняя память	30, 63
ВОСПР. ВИДЕО	23
Время воспроизведения/общее время записи	23, 77
Вспышка	13, 75
ВСТ. В АЛЬБОМ	27
ВЫБ. АЛЬБОМ	28
ВЫБ. ФОТО	27, 28
Выбор языка	30
Вывод снимков на печать	35
Высокоскоростная репортажная съемка	20

G

Гнездо для штатива	75
ГРОМКОСТЬ	31

Д

Дата и время	6, 32
ДВОЙН. ВРЕМЯ	33
Диск режимов	5, 9, 11, 75
Дисплей гистограммы	15, 56
Длительность записи	55
Доступное время записи	11
Драйвер USB	42, 49

З



















ЗАГОЛОВОК	24, 29
Запись звука	26
Зарядка вспышки	51, 76
Зарядное устройство	3, 4
Защита	26
ЗВУК	30
ЗВУК ЗАТВОР.	31
Зум	12, 20













И

Изменение размеров	24
ИМЯ ФАЙЛА	31, 32
ИНДЕКС	25
ИНДЕКС ВСЕ	37
Индексный просмотр	13
Индикатор автоспуска	10, 14, 55, 75
Индикатор обращения к карте	46, 55, 64, 75
Информационные экраны	15
Ионно-литиевый аккумулятор	3, 4

K

Кабель	3
Кабель AV	3, 34
Кабель USB	3, 35, 41, 44, 47
КАДР	24
КАЛЕНДАРЬ	23, 25
Карта	21, 29, 63
Карты	64
КАЧ-ВО ИЗОБР.	18
Клавиша зума	12, 20, 75
Клавиши курсора (, , ,)	12, 75
Кнопка (Печать/QUICK VIEW)	14, 75
Кнопка (автоспуск)	14

Кнопка  (Режим вспышки)	10, 13
Кнопка  (макрорежим)	13
Кнопка MENU (MENU)	12, 16, 75
Кнопка DISP./ 	15, 75
Кнопка POWER	5, 10, 75
Кнопка  (OK/FUNC)	12, 75
Кнопка  (удаление)	14, 75
Кнопка режима цифровой стабилизации изображения  (Stylus740/μ740)	11
Кнопка спуска затвора	8, 10, 75
Количество сохраняемых фотоснимков	54
Компенсация экспозиции 	14
Крышка отсека аккумулятора/карты	4, 64, 75
Крышка разъема	34, 35, 44, 75
крышку отсека аккумулятора/карты	64
Л	
Лампа накаливания 	19
Люминесцентная лампа 1/2/3 	19
М	
Меню	16
МЕНЮ КАМЕРЫ	17, 19
МЕНЮ ПРОСМ.	22
Меню просмотра альбомов	28
Меню функций	12
МЕТКИ АФ	15
Микрофон	21, 26, 75
Монитор	32, 75, 76
МУЛЬТИПЕЧ.	37
Н	
Нажатие до половины	8, 10
Нажатие полностью	8, 10
НАСТР. ПЕЧАТИ	36
НАСТР. ПЕЧАТИ 	25
НАСТР.-ВКЛ.	30
НАСТРОЙКА	29
Настройка печати всех кадров 	40
Настройка печати для выбранных кадров 	39
НАСЫЩЕН.	25
Номер кадра	29, 77
Номер файла	77
О	
Облачно 	19
Объектив	10, 62, 75
Однокадровый режим съемки 	20
Озвучивание снимков 	21
Оперативная инструкция	16, 36, 39
Оптический зум	12, 20
ОТМЕН. ВСЕ	28
ОТМЕНА (ВСТ. В АЛЬБОМ)	28
Отображение календаря	13, 23
П	
ПАНОРАМА	21
ПЕЧАТ. ВСЕ	37
ПЗС	32
Поворот снимка 	26
Покадровое удаление 	14
ПОРЯДОК ПЕЧАТИ 	37
Предупреждающий сигнал 	31
ПРОСМ.ЗАП.	31
Просмотр на экране телевизора	34
Просмотр с увеличением 	13
Прямая печать	35

Р	
Р (Программный)	12
Размер изображения	18
Регулировка яркости монитора 	32
РЕДАКТ	24
РЕЖ.АВТОФОК.	21
Режим макро	10
Режим просмотра 	10, 12, 13, 14, 15, 22, 29
Режим супер-макро	10
Режим съемки	10, 12, 14, 15, 17, 29
РЕЗЕРВ.	30
Ремешок	3, 75
Репортажная съемка	20
С	
СБРОС	18
СЕПИЯ	24
Сетевой адаптер переменного тока	65
Сжатие	18
Символы и значки на мониторе	76
СЛАЙДШОУ 	22
Солнечно 	19
Сообщение об ошибке	59
Сопроводитель меню	15
Спящий режим	51
Стабилизатор изображений 	14, 75
СТАНДАРТ	35
Сфокусируйте	8
Съемка фотоснимков 	5, 10, 11
Т	
ТИП	22
ТИХИЙ РЕЖИМ	21
ТОЧ.ЗАМЕР (РЕЖ.АВТОФОК)	21
Точечный замер 	20
У	
УБР. КР.ГЛАЗ	24
УДАЛ.ВСЕ 	28
Удаление	9, 14, 27
УДОБ ПЕЧАТ	35
Универсальный разъем	34, 35, 44, 75
УСТ. КАЛЕН.	27
УСТ.БУДИЛЬНИК 	33
УСТ.МОНИТОРА	30
УСТАН. ВСЕ	27
Ф	
ФАЙЛ	38
Фиксация фокуса	10
Фокус	10, 11, 20, 52, 55
ФОРМАТ.	30
ФОТ. И ВЫБ.1/2  	19
Ц	
ЦВЕТ	30
ЦИФРОВОЙ ЗУМ	20
Цифровой формат управления печатью 	38
Ч	
Ч/Б	24
Э	
ЭКОН. ЭНЕРГИИ	34
Я	
ЯРКОСТЬ	25

OLYMPUS®

<http://www.olympus.com/>

OLYMPUS IMAGING EUROPA GMBH

Premises: Wendenstrasse 14-18, 20097 Hamburg, Germany

Tel: +49 40-23 77 3-0 / Fax: +49 40-23 07 61

Goods delivery: Bredowstrasse 20, 22113 Hamburg, Germany

Letters: Postfach 10 49 08, 20034 Hamburg, Germany

European Technical Customer Support:

Please visit our homepage <http://www.olympus-europa.com>

or call our TOLL FREE NUMBER* : **00800 - 67 10 83 00**

for Austria, Belgium, Denmark, Finland, France, Germany, Italy, Luxemburg, Netherlands,
Norway, Portugal, Spain, Sweden, Switzerland, United Kingdom

* Please note some (mobile) phone services providers do not permit access or request an
additional prefix to +800 numbers.

For all European Countries not listed and in case that you can't get connected
to the above mentioned number, please make use of the following

CHARGED NUMBERS: **+49 180 5 - 67 10 83** or **+49 40 - 237 73 899**

Our Technical Customer Support is available from 9 am to 6 pm MET (Monday to Friday)

Authorized Distributors

Russia: Olympus Service Facility Russia (OSFR)

4, Building 2 Kozhevnichesty Proezd

Moscow 115114

Tel: +7 495 540 70 71

Israel: Aloda Ltd

THE ALODA House, 32 HaNatziye street

Tel Aviv 67015

Tel: +972 3 5651717