

OLYMPUS®

<http://www.olympus.com/>

OLYMPUS EUROPA HOLDING GMBH

Местонахождение: Consumer Product Division
Wendenstrasse 14 – 18, 20097 Hamburg, Германия
Тел: +49 40 – 23 77 3-0 / факс: +49 40 – 23 07 61
Доставка товаров: Bredowstrasse 20, 22113 Hamburg, Германия
Письма: Postfach 10 49 08, 20034 Hamburg, Германия

Техническая поддержка пользователей в Европе:

Пожалуйста, посетите нашу страницу в Интернет: <http://www.olympus-europa.com>
или позвоните по нашему БЕСПЛАТНОМУ НОМЕРУ*: **00800 – 67 10 83 00**

для Австрии, Бельгии, Дании, Финляндии, Франции, Германии, Люксембурга, Нидерландов, Норвегии, Португалии, Испании, Швеции, Швейцарии, Великобритании.
* Пожалуйста, учтите, что некоторые (мобильные) телефонные службы/провайдеры не разрешают доступ или требуют набора дополнительного префикса для номеров +800.

Для всех не включенных в список стран Европы и в случае, если не удается дозвониться по вышеуказанному номеру, пожалуйста, воспользуйтесь следующими ПЛАТНЫМИ НОМЕРА ТЕЛЕФОНА: **+49 180 5 – 67 10 83** или **+49 40 – 237 73 48 99**.
Наша служба технической поддержки пользователей работает с 9 утра до 6 вечера средневропейского времени (с понедельника по пятницу)

Официальный импортер

Россия: ООО «ОЛИМПУС РУС»
г. Москва
ул. Электровзаводская, д. 27, стр. 8
тел.: +7 495 926 70 71

© 2010 OLYMPUS IMAGING CORP. Отпечатано в Нидерландах · OE · 02/2010 · E0462525

OLYMPUS

E-PL1

Руководство по эксплуатации

OLYMPUS®

ЦИФРОВОЙ ФОТОАППАРАТ

E-PL1

Руководство по эксплуатации

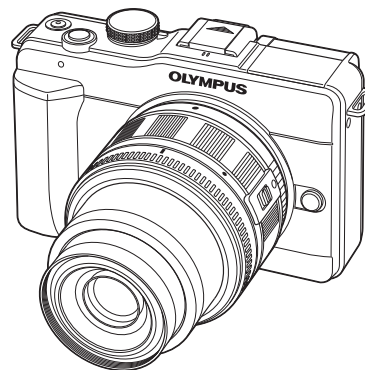

Основное руководство

Краткий указатель операций

Содержание

1. Базовая фотосъемка и полезные функции
2. Другие функции съемки и расширенные параметры
3. Съемка со вспышкой
4. Съемка и просмотр видеороликов
5. Функции просмотра
6. Настройка фотоаппарата
7. Настройка параметров фотоаппарата
8. Вывод снимков на печать
9. Подключение фотоаппарата к компьютеру
10. Уход и рекомендации по съемке
11. Информация

■ Благодарим вас за приобретение цифрового фотоаппарата Olympus. Перед началом использования нового фотоаппарата внимательно прочтите данное руководство для обеспечения оптимальной эффективности и длительного срока службы. Сохраните данное руководство в надежном месте для дальнейших справок.

■ Перед тем, как делать важные фотографии, мы рекомендуем сделать пробные снимки, чтобы привыкнуть к новому фотоаппарату.

■ Изображения экрана и фотоаппарата, показанные в данном руководстве, были выполнены на стадии разработки и могут отличаться от актуального варианта продукта.

■ Содержание данного руководства основано на версии встроенного программного обеспечения фотоаппарата 1.0. В случае добавления и/или изменения функций, связанного с изменением встроенного ПО фотоаппарата, содержание руководства будет отличаться. Новейшая информация об этом находится на веб-сайте Olympus.

Зарегистрируйте свою технику на сайте www.olympus-consumer.com/register и получите дополнительные преимущества от Olympus!

Распаковка содержимого коробки

Вместе с фотоаппаратом поставляются следующие компоненты. Если что-либо отсутствует или повреждено, обратитесь к дилеру, у которого был приобретен фотоаппарат.

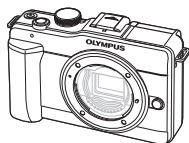

Фотоаппарат

- Компакт-диск с компьютерным программным обеспечением (ib)
- Руководство по эксплуатации
- Гарантийный талон



Крышка корпуса



Ремешок

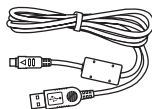

Кабель USB
CB-USB6



Кабель AV
(монофонический)
CB-AVC3



PS-BLS1 (BLS-1)
Литиево-ионный
аккумулятор

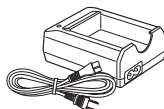

PS-BCS1 (BCS-1)
Зарядное устройство
для литиево-ионного
аккумулятора

Прикрепление ремешка

- 1 Аккуратно вставьте ремешок в направлении, указанном стрелками.

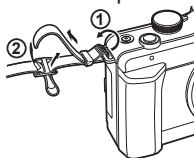



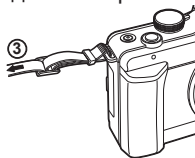

- 2 Затем затяните ремешок, чтобы надежно закрепить его.



- Таким же образом прикрепите второй конец ремешка к другой петельке.

Символы, используемые в руководстве

Во всех разделах руководства используются следующие символы.

 Осторожно	Важные сведения о факторах, которые могут привести к неисправности или к неполадкам в работе. Также предупреждает о действиях, которых следует обязательно избегать.
 Примечание	Примечания, касающиеся пользования фотоаппаратом.
 Рекомендации	Полезная информация и советы, которые помогут вам максимально использовать возможности фотоаппарата.
	Ссылки на страницы с подробным описанием или сопутствующей информацией.

Зарядка и вставка аккумулятора

1 Зарядка аккумулятора.

Индикатор зарядки

Желтый индикатор: идет зарядка
Синий индикатор: зарядка завершена
(Время зарядки: приблизительно 3 часа 30 минут).
Желтый мигающий индикатор: ошибка зарядки

Индикатор зарядки

Знак, указывающий направление

Литиево-ионный аккумулятор BLS-1

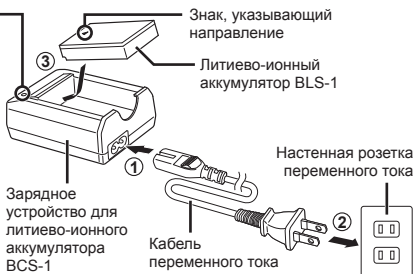

Зарядное устройство для литиево-ионного аккумулятора BCS-1

Настенная розетка переменного тока

Кабель переменного тока

2 Вставка аккумулятора.

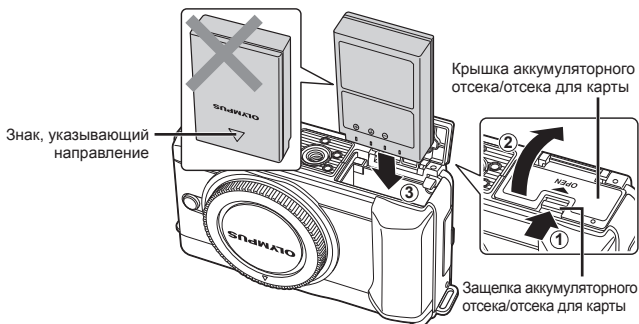

Знак, указывающий направление

Крышка аккумуляторного отсека/отсека для карты

Защелка аккумуляторного отсека/отсека для карты

Извлечение аккумулятора

Перед открытием или закрытием крышки аккумуляторного отсека/отсека для карты отключите фотоаппарат. Чтобы извлечь аккумулятор, сначала нажмите на кнопку защелки аккумулятора в направлении стрелки, потом извлеките аккумулятор.

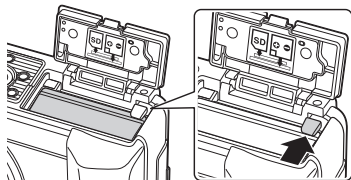

Примечание

- Рекомендуется держать под рукой запасной аккумулятор при длительной съемке, на случай разрядки основного.

Вставка и извлечение карт памяти

1 Вставка карты памяти.

- Вставляйте карту памяти SD/SDHC (в данных инструкциях именуется «карта»), пока она не зафиксируется в гнезде.  «Основные сведения о картах» (стр. 95)

Осторожно

- Выключайте фотоаппарат перед установкой или изъятием карты.

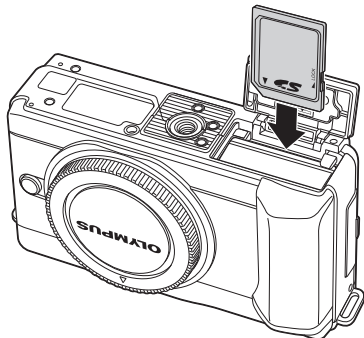

Как вынуть карту

Слегка нажмите на вставленную карту, и она будет извлечена. Выньте карту.

Осторожно

- Не извлекайте аккумулятор или карту, пока отображается индикатор записи на карту (стр. 22).

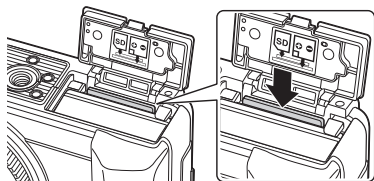

2 Закрытие крышки аккумуляторного отсека/отсека для карты.

- Закрывайте крышку до щелчка.

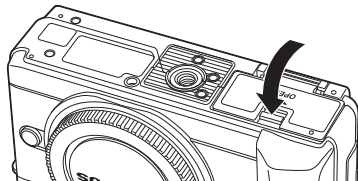

Осторожно

- При пользовании фотоаппаратом крышка аккумуляторного отсека/отсека для карты должна быть закрыта.
- Не извлекайте аккумулятор или карту, пока отображается индикатор записи на карту (стр. 22). В противном случае возможна потеря не только изображений, которые находятся в процессе записи, но и существующих изображений.

Крепление объектива к фотоаппарату

- 1** Снимите крышку корпуса с фотоаппарата и заднюю крышку с объектива.

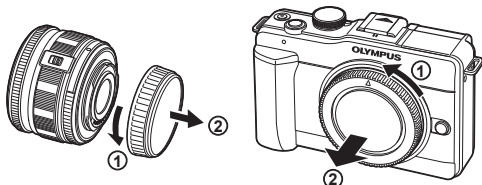

- 2** Прикрепите объектив к фотоаппарату.

- Совместите метку крепления объектива (красная) на фотоаппарате с меткой совмещения (красная) на объективе, а затем вставьте объектив в корпус фотоаппарата.
- Поверните объектив в направлении, показанном стрелкой, до щелчка.

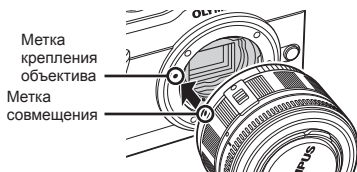

! **Осторожно**

- Обязательно выключите фотоаппарат.
- Не нажимайте на кнопку разблокировки объектива.
- Не следует прикасаться к внутренним частям фотоаппарата.

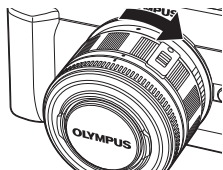

- 3** Снимите крышку объектива.

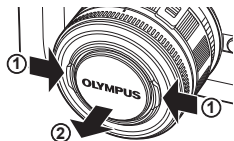

Снятие объектива с фотоаппарата

Удерживая нажатой кнопку разблокировки объектива, поверните объектив в направлении, показанном стрелкой.

 «Сменные объективы» (стр. 97)

Кнопка разблокировки объектива



Включение питания

- 1 Нажмите кнопку **ON/OFF**, чтобы включить фотоаппарат
 - При включении фотоаппарата загорается индикатор питания (синий) и включается экран.
 - Чтобы выключить питание, снова нажмите кнопку **ON/OFF**.
- 2 Установите диск выбора режимов на **TAUTO**.



Уровень заряда аккумулятора

- (зеленый): фотоаппарат готов к съемке
- (зеленый): низкий заряд аккумулятора
- (мигает красным): зарядите аккумулятор

Установка даты и времени

Дата и время записываются на карте вместе со снимками. Дата и время добавляются также к номеру файла. Перед использованием фотоаппарата установите правильную дату и время.

1 Откройте меню.

- Нажмите кнопку **MENU**, чтобы отобразить меню на экране.

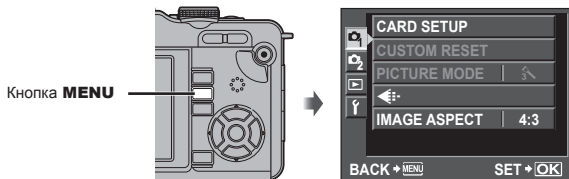

2 Выберите [f] на закладке [f] (настройка).

- С помощью Δ ∇ выберите [f] и нажмите \triangleright .

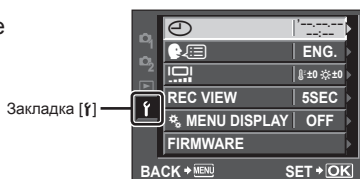

3 Установите дату и время.

- Используйте \triangleleft \triangleright для выбора параметров.
- Используйте Δ ∇ для изменения выбранного параметра.
- Используйте Δ ∇ для выбора формата даты.

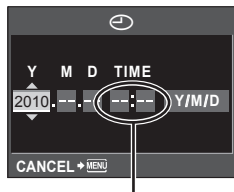

Время отображается в 24-часовом формате.

4 Сохраните настройки и вернитесь в главное меню.

- Нажмите MENU , чтобы установить часы фотоаппарата и вернуться в главное меню.
- Нажмите кнопку **MENU**, чтобы выйти из меню.

Названия деталей и функций

Фотоаппарат

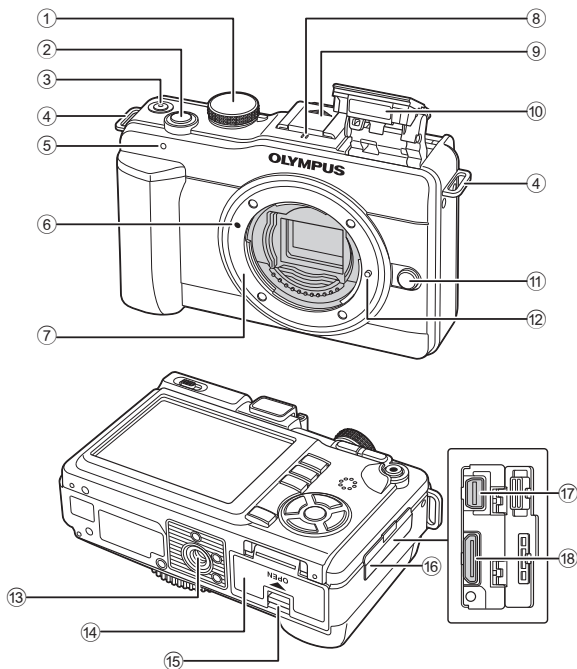

- ① Диск режимов..... стр. 6, 10
- ② Кнопка спуска затворастр. 11, 12, 46
- ③ Кнопка ON/OFF стр. 6
- ④ Петелька для ремешка стр. 2
- ⑤ Индикатор автоспуска..... стр. 30
- ⑥ Метка крепления объектива... стр. 5
- ⑦ Байонет (перед креплением объектива снимите крышку корпуса.)
- ⑧ Микрофон..... стр. 57, 65
- ⑨ Крышка «горячего башмака»
- ⑩ Встроенная вспышка..... стр. 54
- ⑪ Кнопка разблокировки объектива..... стр. 5
- ⑫ Фиксатор объектива
- ⑬ Гнездо для штатива
- ⑭ Крышка аккумуляторного отсека/ отсека для карты стр. 3
- ⑮ Защелка аккумуляторного отсека/ отсека для карты стр. 3
- ⑯ Крышка разъема
- ⑰ Универсальный разъем стр. 67, 84, 87
- ⑱ Миниразъем HDMI (тип C) ... стр. 67

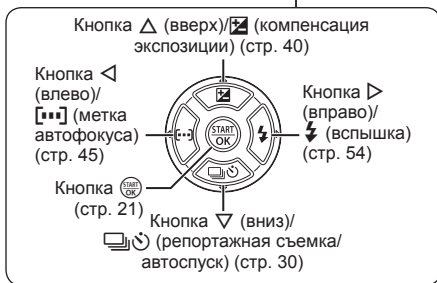
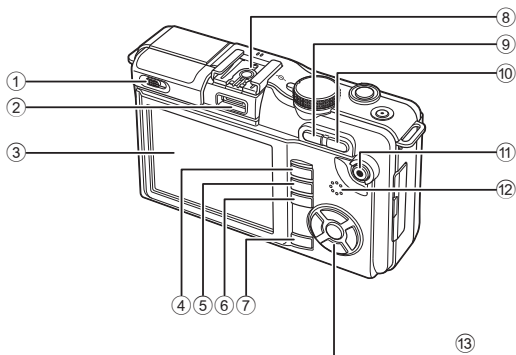

- | | |
|---|---|
| ① Переключатель вспышки стр. 54 | ⑧ Разъем «горячий башмак»... стр. 102 |
| ② Порт для подключения аксессуаров | ⑨ Кнопка Fn / \square стр. 80/стр. 59, 60 |
| ③ ЖК-экран стр. 22, 23 | ⑩ Кнопка Q стр. 59, 60, 62 |
| ④ Кнопка ▶ (просмотр) стр. 14, 59 | ⑪ Кнопка Q (видеозапись)/ 🛑 (защита) ...стр. 11, 13, 56/стр. 59, 65 |
| ⑤ Кнопка MENU стр. 21 | ⑫ Динамик |
| ⑥ Кнопка INFO (отображение данных) стр. 22, 33, 61 | ⑬ Клавиши курсора |
| ⑦ Кнопка 🗑 (удаление)... стр. 15, 59, 66 | |

Названия деталей и функций

Диск выбора режимов

Этот диск предназначен для выбора режима съемки. После выбора режима съемки можно делать снимки с помощью кнопки спуска затвора и снимать видео, используя кнопку  (видео).

Указатель Значок режима

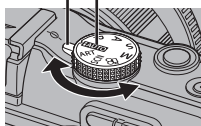

Фотосъемка

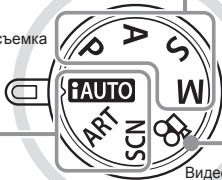

Видеосъемка

■ Усложненные режимы съемки

P	Программная съемка (стр. 36)
A	Съемка с приоритетом диафрагмы (стр. 37)
S	Съемка с приоритетом выдержки (стр. 38)
M	Ручная съемка (стр. 39)

- Для более усложненной съемки и большей свободы творчества вы можете самостоятельно выполнять настройку диафрагмы и выдержки.
- Настройки усложненных режимов съемки сохраняются после выключения питания.

■ Режим видеосъемки

	Видеозапись (стр. 56)
---	-----------------------

■ Простые режимы съемки

iAUTO	iAUTO (стр. 6)
ART	Художественный фильтр (стр. 16)
SCN	Сюжетный режим (стр. 17)

- Выберите в соответствии с сюжетом съемки. Фотоаппарат автоматически выполняет настройку соответствующих параметров съемки.
- При повороте диска выбора режимов или выключении питания фотоаппарата в одном из простых режимов съемки функции с изменяемыми параметрами возвращаются в заводское состояние по умолчанию.



Рекомендации

- Сброс настроек фотоаппарата:  «Сброс настроек фотоаппарата» (стр. 70)

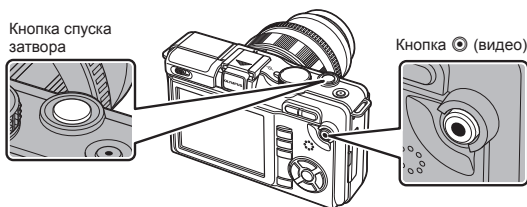

Режим	Фотографии: кнопка спуска затвора	Видеосъемка: кнопка (видео)
P	• Оптимальная диафрагма и выдержка устанавливаются автоматически.	• Фотоаппарат автоматически настраивает диафрагму и выдержку.
A	• Вы можете контролировать диафрагму.	
S	• Вы можете контролировать выдержку.	
M	• Вы можете контролировать диафрагму и выдержку.	
TAUTO	• Полностью автоматический режим, в котором фотоаппарат выбирает оптимальные параметры для текущего сюжета.	
ART	• Выберите художественный фильтр.	• Видеосъемка с использованием художественного фильтра или эффектов диафрагмы и выдержки.
SCN	• Выберите сюжет.	
	• Фотосъемка осуществляется с использованием параметров, заданных для видеосъемки.	

- Чтобы сделать фотоснимок во время видеосъемки, нажмите кнопку спуска затвора. На карте памяти будет сохранено три файла: видеоролик, предшествующий фотографии, сама фотография и видеоролик, отснятый после фотографии. Чтобы закончить запись, нажмите кнопку (видео).
- Во время видеозаписи можно снимать только по одной фотографии за раз. Автоспуск и вспышка недоступны.
- Если во время репортажной съемки нажать кнопку (видео), то съемка завершится. Видеоролик записан не будет.
- Размер изображения и качество фотографий не зависят от формата кадра видеоролика.
- При съемке видео могут использоваться способы автофокусировки и замера, отличные от режима фотосъемки.
- В следующих случаях нажатие кнопки (видео) приводит к прекращению съемки без записи видеоролика:
Репортажная съемка/режим ПАНОРАМА/мультиэкспозиция/автоматическая последовательная съемка и т. д.
- В следующих случаях нельзя использовать кнопку (видео) для видеосъемки:
Съемка с открытым затвором/кнопка спуска затвора нажата наполовину/увеличение при воспроизведении/режим ПАНОРАМА и т. д.

1 Скомпонуйте кадр.

- Не заслоняйте объектив пальцами или ремешком.

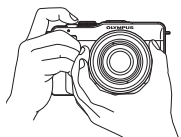

Горизонтальное положение

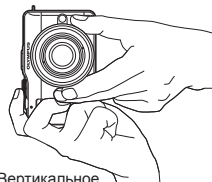

Вертикальное положение

Использование объектива с переключателем UNLOCK

Выдвигаемые объективы с переключателем UNLOCK нельзя использовать в сложенном состоянии.

Поверните кольцо трансфокатора в направлении стрелки (1), чтобы выдвинуть объектив (2).

Для хранения поверните кольцо трансфокатора в направлении стрелки (4), передвигая переключатель UNLOCK (3).

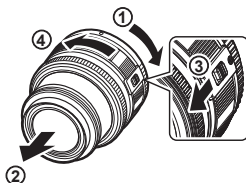

2 Настройте фокус.

- Слегка нажмите кнопку спуска затвора до первого положения (наполовину).



Нажмите кнопку спуска затвора наполовину.

Метка автофокуса Метка подтверждения автофокуса

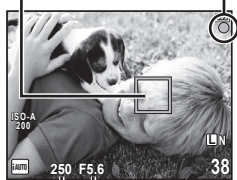

Выдержка Значение диафрагмы

- Фокус фиксируется, загорится метка подтверждения автофокуса (● или ○) и на короткое время отобразится метка автофокуса, показывающая позицию фокуса.

●	Объективы, поддерживающие режим Hi-Speed Imager AF*
○	Объективы с другими креплениями Four Thirds

* Дополнительную информацию см. на нашем веб-сайте.

- Отображаются автоматически установленные фотоаппаратом значения выдержки и диафрагмы.

Нажатие кнопки спуска затвора наполовину и до конца

Кнопка спуска затвора имеет два положения. Легкое нажатие кнопки до первого положения с удержанием называется «нажать кнопку спуска затвора наполовину»; нажатие кнопки дальше, до второго положения, называется «нажать кнопку спуска затвора до конца».



3 Спустите затвор.

Фотосъемка

Нажмите кнопку спуска затвора до конца (полностью).

- Затвор открывается и делается снимок.





Видеосъемка

Чтобы начать запись, нажмите кнопку  (видео).

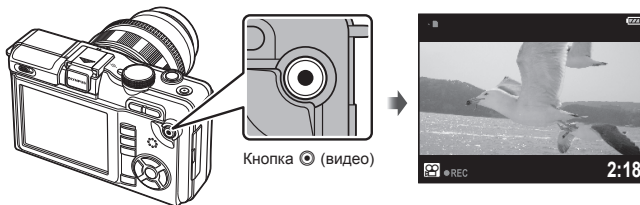
Чтобы закончить запись, снова нажмите кнопку  (видео).



Рекомендации

- Экран затемняется, если не выполнять никаких действий на протяжении 8 секунд. Если не выполнять никаких действий в течение следующей минуты, фотоаппарат переходит в режим сна (ожидания) и приостанавливает все операции. Фотоаппарат активируется при прикосновении к любой кнопке (кнопке спуска затвора, кнопке  и т.д.).
- Если не выполнять никаких действий приблизительно 5 минут после активации режима сна, фотоаппарат автоматически выключится.  «SLEEP» (стр. 74).

Осторожно

- При компоновке кадра яркие источники света выглядят на экране черными, но на фотографии сохраняются в нормальном виде.
- В случае длительной эксплуатации фотоаппарата возможно повышение температуры устройства приема изображения и появление «шума» и цветного «тумана» на изображениях, записанных с высокой чувствительностью ISO. Выберите меньшую чувствительность ISO или выключите фотоаппарат на некоторое время.

Покадровое воспроизведение

Нажмите кнопку , чтобы вывести на экран последний снимок или видеоролик.

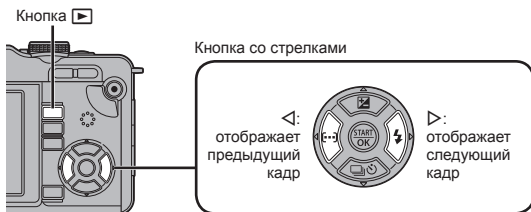



Фотография





Видеозапись

■ Просмотр с увеличением

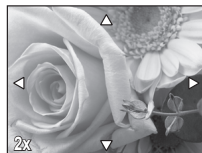
- Чтобы увеличить изображение, выведенное на экран в режиме покадрового воспроизведения, нажмите кнопку . Нажимая кнопку повторно, можно достичь 14-кратного увеличения. Нажмите кнопку , чтобы вернуться в режим покадрового воспроизведения.





■ Индекс

- Для просмотра нескольких изображений нажмите кнопку .
- Нажмите кнопку , чтобы увеличить выбранное изображение на весь экран.





Воспроизведение видеозаписи

Выведите видеоролик на экран в режиме покадрового воспроизведения, а затем нажмите , чтобы открыть меню воспроизведения. Выберите [MOVIE PLAY] и нажмите , чтобы начать воспроизведение.

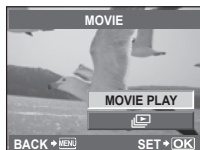
- Прервать воспроизведение можно нажатием кнопки **MENU**.



Удаление снимков

Выведите на экран изображение, которое нужно удалить, и нажмите . Выберите [YES] и нажмите .



Применение художественных фильтров

1 Поверните диск выбора режимов в положение **ART**.

- Откроется меню художественных фильтров. Выберите фильтр с помощью Δ ∇ .

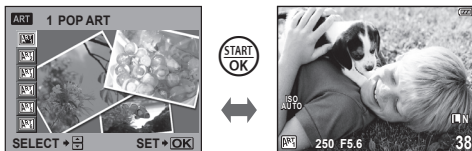

- Нажмите START OK или кнопку спуска затвора наполовину, чтобы отобразить на экране композицию, видимую через объектив. Нажмите START OK для возврата в меню художественных фильтров.

2 Выполните съемку.

■ Типы художественных фильтров



POP ART



SOFT FOCUS



GRAINY FILM



PIN HOLE



DIORAMA



GENTLE SEPIA

! Осторожно

- Художественные фильтры не применяются к изображениям RAW.
- Если выбрать режим записи RAW, то при переключении в режим художественного фильтра будет автоматически установлен режим записи **L+N+RAW**.
- В зависимости от типа художественного фильтра может быть подчеркнута зернистость изображения.

🔧 Рекомендации

- Настроить параметры фотоаппарата можно с помощью меню (стр. 21) и кнопок (стр. 9).
- Кроме того, можно выбрать использование панели управления Live control (стр. 20) и панели управления Super control panel (стр. 81).
👉 «**CONTROL SETTING**» (стр. 74)

Съемка с использованием сюжетных режимов

1 Поверните диск выбора режимов в положение **SCN**.

- Откроется меню сюжетных режимов. Выберите сюжет с помощью $\Delta \nabla$.



- Нажмите START OK или кнопку спуска затвора наполовину, чтобы отобразить на экране композицию, видимую через объектив. Нажмите START OK для возврата в меню сюжетов.

2 Выполните съемку.

■ Типы сюжетных режимов

- | | |
|--------------------|--------------------|
| PORTRAIT | DIS MODE |
| e-PORTRAIT | MACRO |
| LANDSCAPE | NATURE MACRO |
| LANDSCAPE+PORTRAIT | CANDLE |
| SPORT | SUNSET |
| NIGHT SCENE | DOCUMENTS |
| NIGHT+PORTRAIT | PANORAMA (стр. 35) |
| CHILDREN | FIREWORKS |
| HIGH KEY | BEACH & SNOW |
| LOW KEY | |

! Осторожно

- Нельзя применить режим [e-PORTRAIT] к изображениям RAW.
- При съемке изображений RAW и RAW+JPEG в режиме [e-PORTRAIT] записывается две фотографии: изображение RAW и изображение JPEG качества M (2560×1920), к которому и применяются эффекты.
- Если в режиме [e-PORTRAIT] установлено значение JPEG, сохраняются два изображения: одно – до применения эффекта (с заданным качеством изображения), а второе – с применением эффекта (M (2560×1920)).

Использование динамической линейки в режиме iAUTO

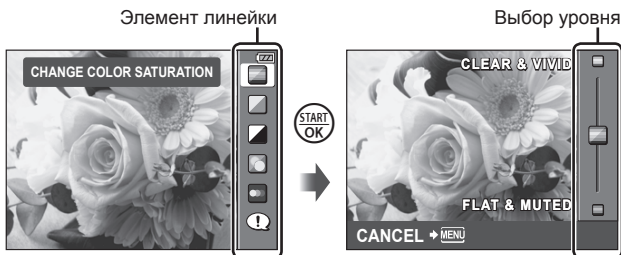

Несмотря на то, что режим iAUTO (iAUTO) является полностью автоматическим, динамическая линейка позволяет настроить такие параметры, как насыщенность, оттенок, яркость, фокус и движение, с помощью простых операций и понятных инструкций, отображаемых поверх композиции, видимой через объектив.



Элемент линейки	Выбор уровня	Действие ²
CHANGE COLOR SATURATION ¹	CLEAR & VIVID ↔ FLAT & MUTED	Насыщенность, контрастность, градация оттенков и пр.
CHANGE COLOR IMAGE ¹	WARM ↔ COOL	Цветовая температура, градация оттенков и пр.
CHANGE BRIGHTNESS ¹	BRIGHT ↔ DARK	Компенсация экспозиции, градация оттенков и пр.
BLUR BACKGROUND ¹	BLUR ↔ SHARP	Диафрагма, живое изображение и пр.
EXPRESS MOTIONS ¹	BLURRED MOTION ↔ STOP MOTION	Выдержка (от 1/2 сек. до самой короткой), частота кадров и пр.
SHOOTING TIPS	<ul style="list-style-type: none"> TIPS FOR CHILD PHOTO TIPS FOR PET PHOTO TIPS FOR FLOWER PHOTO TIPS FOR CUISINE PHOTO TIPS FOR FRAMING 	—

*1 Частота смены кадров на мониторе уменьшается.

*2 Только для справки. Перечисленные элементы не связаны напрямую с параметрами, которые могут настраиваться в других режимах съемки.

- 1 Нажмите  для отображения динамической линейки, с помощью  на кнопке со стрелками выделите элемент и нажмите , чтобы выбрать его.

Элемент линейки



- 2 Поместите курсор в нужное место, используя  на кнопке со стрелками, и просмотрите эффект или прочитайте описание.

- Нажмите кнопку спуска затвора наполовину, чтобы выбрать.
- При выборе [BLUR BACKGROUND] или [EXPRESS MOTIONS] фотоаппарат переключается из режима предварительного просмотра в режим живого изображения, но заданный эффект продолжает действовать.

Полоска уровня



- 3 Выполните съемку.

- Нажмите кнопку спуска затвора, чтобы выполнить съемку.
- Убрать динамическую линейку с экрана можно, нажав кнопку **MENU**.

 **Осторожно**

- Если выбрать на динамической линейке формат RAW, то будет установлен режим записи N+RAW.
- Параметры, выбранные на динамической линейке, не применяются к копии в формате RAW.
- При настройке определенных значений с помощью динамической линейки возможно появление зернистости на снимках.
- Изменение настроек с помощью динамической линейки может быть незаметно на экране.
- Нельзя использовать вспышку вместе с динамической линейкой.
- Изменение параметров на динамической линейке приводит к отмене предыдущих настроек.
- В случае выбора на динамической линейке настроек, превышающих возможности экспонометра фотоаппарата, снимки могут получиться пере- или недозаэкспонированными.

Использование панели управления Live control

Панель управления Live control позволяет предварительно просматривать на экране результат применения разных настроек.

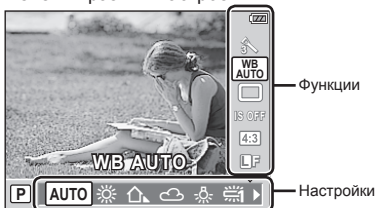

■ Параметры, которые настраиваются с помощью панели управления Live control

Режим обработки снимков ¹	стр. 52
Сюжетный режим ²	стр. 17
Режим художественного фильтра ²	стр. 16
Режим ³	стр. 56
Баланс белого	стр. 41
Репортажная съемка/ автоспуск	стр. 30
Стабилизатор изображения	стр. 50
Соотношение размеров ^{1,2}	стр. 32

Режим записи	стр. 31
Режим вспышки ^{1,2}	стр. 54
Контроль интенсивности вспышки ^{1,2}	стр. 55
Режим замера ^{1,2}	стр. 47
Режим автофокуса	стр. 44
Обнаружение лиц ^{1,2}	стр. 32
Запись звука при видеосъемке ³	стр. 57
Чувствительность ISO	стр. 41

¹ Только режимы **P**, **A**, **S**, **M** и **PAUTO**.

² Только **ART** и **SCN**.

³ Только режим .

1 Нажмите для отображения панели управления Live control.

- Чтобы скрыть панель управления Live control, нажмите снова.

2 Используя на кнопке со стрелками, выберите нужный параметр, измените его значение с помощью и нажмите .

- Если не выполнять никаких действий в течение 8 секунд, изменения автоматически вступят в силу.



Осторожно

- Некоторые элементы доступны не во всех режимах съемки.

Рекомендации

- Отображение и скрытие панели управления Live control:

«CONTROL SETTING» (стр. 74)

- 1 Нажмите кнопку **MENU** для отображения меню.

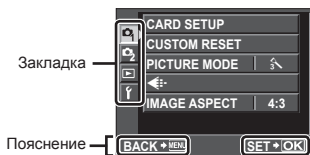

Нажмите кнопку **MENU**, чтобы вернуться к предыдущему экрану. Нажмите кнопку **SET + OK** для подтверждения настройки.

- 2 С помощью Δ ∇ выберите закладку и нажмите **START/OK**.

- 3 С помощью Δ ∇ выберите параметр и нажмите **START/OK**, чтобы отобразить доступные значения.

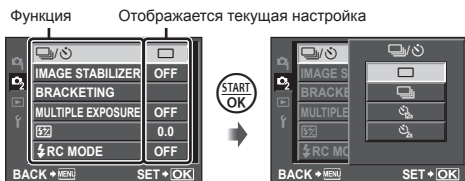

- 4 Нажмите кнопку **START/OK** для подтверждения настройки.

- Несколько раз нажмите кнопку **MENU** для выхода из меню.

Примечание

- Сведения о функциях, настраиваемых через меню, см. в разделе «Уровни меню» (стр. 108).

Рекомендации

- Конфигурацию фотоаппарата можно настроить с учетом своего стиля съемки:  «Настройка параметров фотоаппарата» (стр. 71)

Параметры в Пользовательском меню применяются для настройки фотоаппарата в соответствии с вашими личными нуждами или предпочтениями. Они не предназначены для частого изменения. Основного меню должно быть вполне достаточно для настройки как базовых, так и продвинутых функций съемки. В большинстве случаев отображение Пользовательского меню не требуется.

Съемка

Можно переключить режим отображения данных с помощью кнопки **INFO**.

☞ «Переключение отображаемой информации» (стр. 33)

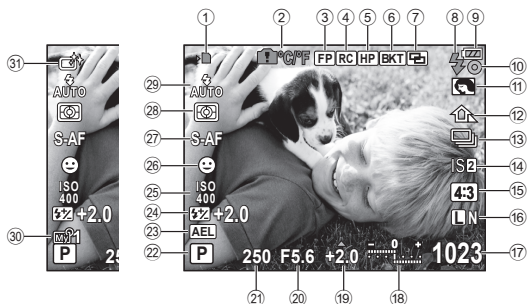

- ① Индикатор записи на карту стр. 4
- ② Повышение внутренней температуры $^{\circ}\text{C}/^{\circ}\text{F}$ стр. 92
- ③ Режим вспышки Super FP **FP** стр. 105
- ④ Режим RC стр. 105
- ⑤ Начальная позиция **HP** стр. 45
- ⑥ Автоматическая съемка в диапазоне настроек **BKT** ... стр. 48
- ⑦ Мультиэкспозиция стр. 51
- ⑧ Вспышка стр. 54
(мигает: идет зарядка, горит постоянно: зарядка закончена)
- ⑨ Индикатор заряда аккумулятора Светится (зеленый цвет) (готов к работе)
 Светится (зеленый цвет) (низкий заряд аккумулятора)
 Мигает (красный цвет) (нуждается в зарядке)
- ⑩ Метка подтверждения автофокуса стр. 12, 46
- ⑪ Художественный фильтр стр. 16
Сюжетный режим стр. 17
Режим обработки снимков... стр. 52
- ⑫ Баланс белого стр. 41
- ⑬ Репортажная съемка/ автоспуск стр. 30
- ⑭ Стабилизатор изображения **IS** **IS2** **IS3** стр. 50
- ⑮ Соотношение размеров стр. 32
- ⑯ Режим записи стр. 31
- ⑰ Количество сохраняемых фотоснимков стр. 107
Доступная длительность записи
- ⑱ Вверху: регулировка мощности вспышки стр. 55
Внизу: индикатор компенсации экспозиции стр. 40
- ⑲ Значение компенсации экспозиции стр. 40
- ⑳ Диафрагменное число стр. 36-39
- ㉑ Выдержка стр. 36 – 39
- ㉒ Режим съемки стр. 10, 36 – 39
- ㉓ Фиксация автоматической экспозиции **AEL** стр. 47
- ㉔ Контроль интенсивности вспышки стр. 55
- ㉕ Чувствительность ISO стр. 41
- ㉖ Обнаружение лиц стр. 32, 74
- ㉗ Режим автофокуса стр. 44
- ㉘ Режим замера стр. 47
- ㉙ Режим вспышки стр. 54
- ㉚ Режим My Mode стр. 73
- ㉛ Режим обработки снимков... стр. 52

Воспроизведение

Можно переключить режим отображения данных с помощью кнопки **INFO**.

 «Отображение данных» (стр. 61)

Упрощенное отображение

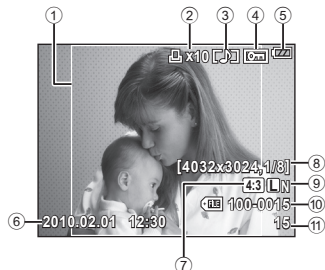

Общее отображение

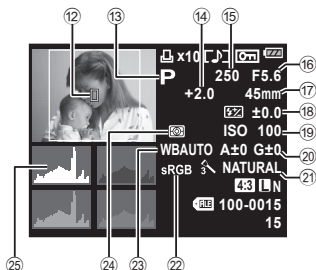

- | | | |
|---|---|------------------|
| ① | Граница обозрения..... | стр. 32 |
| ② | Сохранение данных печати
Количество печатаемых
экземпляров..... | стр. 82 |
| ③ | Запись звука | стр. 65 |
| ④ | Защита | стр. 65 |
| ⑤ | Индикатор заряда
аккумулятора | стр. 6 |
| ⑥ | Дата и время | стр. 7 |
| ⑦ | Соотношение размеров... .. | стр. 32, 63 |
| ⑧ | Количество пикселей,
уровень сжатия..... | стр. 31 |
| ⑨ | Режим записи..... | стр. 31 |
| ⑩ | Номер файла | стр. 82 |
| ⑪ | Номер кадра | стр. 82 |
| ⑫ | Метка автофокуса | стр. 45 |
| ⑬ | Режим съемки..... | стр. 10, 36 – 39 |
| ⑭ | Значение компенсации
экспозиции | стр. 40 |
| ⑮ | Выдержка | стр. 36 – 39 |
| ⑯ | Диафрагменное число... .. | стр. 36 – 39 |
| ⑰ | Фокусное расстояние | стр. 97 |
| | (Фокусное расстояние
отображается в миллиметрах.) | |
| ⑱ | Контроль интенсивности
вспышки | стр. 55 |
| ⑲ | Чувствительность ISO..... | стр. 41 |
| ⑳ | Компенсация
баланса белого | стр. 42 |
| ㉑ | Режим обработки снимков... .. | стр. 52 |
| ㉒ | Цветовое пространство | стр. 76 |
| ㉓ | Баланс белого | стр. 41 |
| ㉔ | Режим замера..... | стр. 47 |
| ㉕ | Гистограмма..... | стр. 33 |



Краткий указатель операций

Этот указатель поможет вам быстро найти страницу с описанием операции, которую вы хотите выполнить, или необходимой функции.

Съемка



Съемка с автоматическими настройками	▶ iAUTO (IAUTO)	11
Простая фотосъемка со специальными эффектами	▶ Художественный фильтр (ART)	16
Простая фотосъемка с учетом особенностей сюжета	▶ Сюжет (SCN)	17
Фокус	▶ Фиксация фокуса	46
	▶ Метка автофокуса	45
Фокусировка на одной зоне	▶ Метка автофокуса	45
	▶ MF (Ручной фокус)	44
Проверка установленного эффекта перед съемкой	▶ Отображение нескольких изображений	33, 40
	▶ Функция предварительного просмотра	37
	▶ TEST PICTURE	80
Увеличение срока службы аккумулятора	▶ SLEEP	74
Увеличение количества снимков, которые могут быть сделаны	▶ Режим записи	31
Съемка в условиях недостаточного освещения без использования вспышки	▶ ISO	41
Съемка изображений, на которых белые объекты не получают слишком светлыми, а черные – слишком темными	▶ Гистограмма	33
	▶ Коррекция экспозиции	40
	▶ SHADOW ADJ	63
Съемка одноцветных изображений	▶ PICTURE MODE	52
	▶ Художественный фильтр (ART)	16
Съемка объекта в контровом свете	▶ Съемка со вспышкой	54
	▶ GRADATION	53
Съемка изображений с размытым задним планом	▶ Динамическая линейка	18
	▶ Съемка с приоритетом диафрагмы	37
Съемка движущихся объектов или изображений, передающих ощущение движения	▶ Динамическая линейка	18
	▶ Съемка с приоритетом выдержки	38
	▶ Баланс белого	41
Съемка с правильной цветопередачей	▶ Автоматическая последовательная съемка в диапазоне настроек баланса белого	49

Съемка изображений, на которых белые оттенки выходят белыми, а черные – черными	▶ Динамическая линейка	18
	▶ Коррекция экспозиции	40
	▶ HIGH KEY/LOW KEY	53
Уменьшение «шума» на изображениях	▶ NOISE REDUCT.	76
	▶ Регулировка яркости монитора	69
Оптимизация ЖК-экрана	▶ LIVE VIEW BOOST	74
	▶ IMAGE STABILIZER	50
Уменьшение дрожания фотоаппарата	▶ DIS MODE	17
	▶ ISO	41, 75
	▶ Автоспуск	30
	▶ 	33, 74
Съемка с проверкой уравновешенности фотоаппарата	▶ 	33, 74
Выбор соотношения размеров	▶ Соотношение размеров	32
Отображение направляющих, которые помогают компоновать кадр	▶ Выбор сетки для компоновки	74

Воспроизведение

Отображение снимка после его съемки	▶ REC VIEW	69
Проверка, находится ли объект в фокусе	▶ Просмотр с увеличением	14, 60
Быстрый поиск нужного изображения	▶ Режим каталога/ Календарное отображение	14, 60
Просмотр изображений на экране телевизора	▶ Просмотр на экране телевизора	67
Осветление темного изображения, снимаемого в контровом свете	▶ JPEG EDIT	63

Конфигурация фотоаппарата

Сохранение настроек	▶ CUSTOM RESET	70
	▶ MY MODE SETUP	73, 106
Изменение языка отображения меню	▶ 	69

Основное руководство 3

- **Подготовка к съемке**3
 - Зарядка и вставка аккумулятора3
 - Вставка и извлечение карт памяти4
 - Крепление объектива к фотоаппарату5
 - Включение питания6
 - Установка даты и времени7
- **Названия деталей и функций** ...8
 - Фотоаппарат8
 - Диск выбора режимов10
- **Основные операции**.....12
 - Фото- и видеосъемка12
 - Просмотр и удаление14
 - Покадровое воспроизведение14
 - Просмотр с увеличением Индекс15
 - Воспроизведение видеозаписи15
 - Удаление снимков15
 - Применение художественных фильтров16
 - Съемка с использованием сюжетных режимов17
 - Использование динамической линейки в режиме iAUTO18
 - Использование панели управления Live control20
 - Использование меню21
- **Информация, отображаемая на экране**22
 - Съемка22
 - Воспроизведение23

Краткий указатель операций 24

Базовая фотосъемка и полезные функции 30

- **Репортажная съемка/использование автоспуска**30

- **Качество изображения (режим записи)**31
 - Выбор режима записи31
- **Настройка соотношения ширины и высоты изображения**32
- **Использование функции обнаружения лиц**32
 - Включение функции [☺ FACE DETECT]32
 - Фотосъемка с применением функции обнаружения лиц32
- **Переключение отображаемой информации**33
- **Увеличение на экране**34
- **Панорамная съемка**35
 - Съемка изображений для панорамы35

Другие функции съемки и расширенные параметры 36

- **Фотосъемка по методу «навел и снял» (программный режим P)**36
- **Выбор диафрагмы (режим с приоритетом диафрагмы A)**...37
- **Выбор выдержки (режим с приоритетом выдержки S)** ..38
- **Выбор диафрагмы и выдержки (ручной режим M)**39
 - Выбор времени окончания экспозиции (открытый затвор)39
- **Управление экспозицией (компенсация экспозиции)**40
 - Просмотр результатов применения компенсации экспозиции и баланса белого40
- **Чувствительность ISO**41
- **Настройка цвета (баланса белого)**41
 - Коррекция баланса белого42
 - Баланс белого по эталону43

- Выбор режима фокусировки (режим автофокуса)44
- Выбор метки фокуса (метки автофокуса)45
 - Применение сохраненной метки автофокуса45
 - Фиксация фокуса46
- Автофокус на рамке увеличения46
- Измерение яркости объекта (замер).....47
- Фиксация экспозиции (автоматической экспозиции)...47
- Последовательное изменение настроек для серии фотографий (автоматическая последовательная съемка в диапазоне настроек)48
- Уменьшение дрожания фотоаппарата (стабилизатор изображения).....50
- Запись нескольких экспозиций в одном изображении (мультиэкспозиция).....51
- Параметры обработки (режим обработки снимков)52

Съемка со вспышкой 54

- Использование вспышки (фотосъемка со вспышкой) ...54
- Контроль интенсивности вспышки55
- Внешние вспышки, предназначенные для использования с этим фотоаппаратом.....55
- Другие внешние вспышки.....55

Съемка и просмотр видеороликов 56

- Изменение настроек для видеосъемки.....56
 - Добавление эффектов к видео...56
 - Режим записи57
 - Запись звука.....57
- Видеосъемка с помощью кнопки спуска затвора57

Съемка фотографии после окончания записи58

- Просмотр видео58

Функции просмотра 59

- Покадровое воспроизведение.....59
- Просмотр с увеличением60
- Индекс/календарное отображение60
- Отображение данных.....61
- Слайд-шоу.....62
- Редактирование фотографий...63
- Поворот64
- Наложение изображений64
- Запись звуковой заметки65
- Защита снимков65
 - Защита выбранных кадров66
 - Снятие защиты со всех снимков.....66
- Удаление снимков66
 - Удаление выбранных кадров...66
 - Удаление всех кадров66
- Просмотр на экране телевизора67

Настройка фотоаппарата 69

- Меню настроек69
 -  (Установка даты и времени).....69
 -  (Изменение языка дисплея).....69
 -  (Регулировка яркости монитора)69
 - REC VIEW69
 -  MENU DISPLAY.....69
 - FIRMWARE69
- Сброс настроек фотоаппарата70

Регистрация [RESET1]/ [RESET2]	70
Использование параметров сброса	70

Настройка параметров фотоаппарата 71

Пользовательское меню 71

Параметры пользовательского меню 72

AF/MF	72
AF MODE	72
AF AREA	72
RESET LENS	72
BULB FOCUSING	72
FOCUS RING	72
MF ASSIST	72
[] SET HOME	72
BUTTON	72
AEL/AFL	72
AEL/AFL MEMO	72
[] FUNCTION	72
FUNCTION	72
MY MODE SETUP	73
BUTTON TIMER	73
RELEASE	73
RLS PRIORITY S	73
RLS PRIORITY C	73
DISP()/PC	73
HDMI	73
VIDEO OUT	73
SLEEP	74
LIVE VIEW BOOST	74
FACE DETECT	74
/INFO SETTING	74
CONTROL SETTING	74
HISTOGRAM SETTING	74
EVF ADJUST	74
BACKLIT LCD	74
MODE GUIDE	74
CLOSEUP MODE	74
(звуковой сигнал)	75



VOLUME	75
USB MODE	75
EXP()/ISO	75
EV STEP	75
METERING	75
AEL Metering	75
ISO	75
ISO STEP	75
ISO-AUTO SET	75
ISO-AUTO	75
BULB TIMER	75
ANTI-SHOCK ()	75
CUSTOM	75
X-SYNC.	75
SLOW LIMIT	75
+	75
/COLOR/WB	76
NOISE REDUCT.	76
NOISE FILTER	76
WB	76
ALL ()	76
COLOR SPACE	76
SHADING COMP.	76
SET	76
PIXEL COUNT	77
RECORD/ERASE	77
QUICK ERASE	77
RAW+JPEG ERASE	77
FILE NAME	77
EDIT FILENAME	77
PRIORITY SET	78
dpi SETTING	78
MOVIE	78
MODE	78
MOVIE+STILL	78
MOVIE	78
UTILITY	78
PIXEL MAPPING	78
EXPOSURE SHIFT	78
WARNING LEVEL	78

Использование панели управления Super control panel.....81

Вывод снимков на печать	82	Использование зарядного устройства за рубежом	96
Сохранение информации печати (DPOF)	82	Сменные объективы	97
Создание задания печати	82	Сменные объективы M.ZUIKO DIGITAL	97
Сброс сохраненных данных печати	83	Состав системы	98
Прямая печать (PictBridge)	83	Технические характеристики объектива M.ZUIKO DIGITAL	100
Подключение фотоаппарата к принтеру	84	Адаптер для объективов системы Four Thirds	101
Простая печать	84	Использование электронного видеискателя (продается отдельно)	102
Печать с настройкой	85	Линейная диаграмма программы (режим P)	103
Подключение фотоаппарата к компьютеру	87	Отображение предупреждений касательно экспозиции	103
Подключение фотоаппарата к компьютеру	87	Синхронизация вспышки и выдержка	104
Установка прилагаемого компьютерного программного обеспечения (ib)	88	Режимы вспышки, которые можно установить в зависимости от режима съемки	104
Уход и рекомендации по съемке	89	Фокусные расстояния, которые можно установить	104
Рекомендации и сведения о съемке	89	Съемка с внешней вспышкой	105
Коды ошибок	91	Фотосъемка с беспроводным удаленным управлением вспышкой	105
Очистка и хранение фотоаппарата	93	Функции, которые можно зарегистрировать для режима My Mode и в меню пользовательских настроек сброса	106
Очистка фотоаппарата	93	Режим записи и размер файла/ количество доступных для сохранения снимков	107
Хранение	93	Уровни меню	108
Очистка и проверка устройства приема изображения	93	Спецификация	111
Картинирование пикселей – проверка функций обработки изображения	94	МЕРЫ ПРЕДОСТОРОЖНОСТИ	113
Информация	95	Указатель	120
Основные сведения о картах памяти	95		
Используемые карты	95		
Форматирование карты	95		
Аккумулятор и зарядное устройство	96		



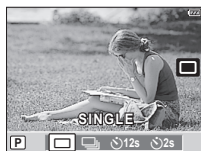

Репортажная съемка/использование автоспуска

Пока кнопка спуска затвора нажата до конца, фотоаппарат производит съемку со скоростью приблизительно 3 кадра в секунду. Автоспуск применяется для съемки автопортретов и групповых портретов, а также помогает уменьшить дрожание фотоаппарата в случае установки его на штативе или фиксации иным способом.



- 1 Нажмите кнопку   () для отображения меню прямой настройки.



- 2 Выберите параметр с помощью   и нажмите .

 Однокадровый режим съемки	При нажатии кнопки спуска затвора производится съемка одного кадра за раз (обычный режим съемки).
 Репортажная съемка	Съемка со скоростью приблизительно 3 кадра в секунду до тех пор, пока нажата кнопка спуска затвора (для параметра [AF MODE] должно быть выбрано значение S-AF или MF (стр. 44)).
 Автоспуск 12 сек.	Чтобы сфокусироваться, нажмите кнопку спуска затвора наполовину, а затем запустите таймер, нажав кнопку до конца. Вначале индикатор автоспуска горит постоянно в течение 10 секунд, затем мигает около 2 секунд, после чего выполняется снимок.
 Автоспуск 2 сек.	Чтобы сфокусироваться, нажмите кнопку спуска затвора наполовину, а затем запустите таймер, нажав кнопку до конца. Индикатор автоспуска мигает около 2 секунд, после чего выполняется снимок.

Примечание

- Отменить запущенный таймер автоспуска можно нажатием кнопки  .
- Во время репортажной съемки фокус, экспозиция и баланс белого фиксируются на первом кадре (в режиме S-AF, MF).

Осторожно

- Если при последовательной съемке индикатор заряда аккумулятора мигает из-за низкого заряда аккумулятора, фотоаппарат прекращает съемку и начинает сохранение сделанных вами снимков на карте. В зависимости от оставшейся мощности аккумулятора, фотоаппарат может сохранить не все снимки.
- Для съемки с автоспуском надежно установите фотоаппарат на штатив.
- Если, выбрав автоспуск, вы станете перед фотоаппаратом и нажмете кнопку спуска затвора наполовину, чтобы установить фокус, то снимок может получиться несфокусированным.

Качество изображения (режим записи)

Настройте качество изображения (режим записи). Выберите режим с учетом предполагаемого использования снимка: печать, ретуширование на компьютере, публикация в Интернете и т.д. В большинстве случаев рекомендуется гибкий режим JPEG **L**N.

Выбор режима записи

- 1 Отобразите панель управления Live control (стр. 20) и выберите режим записи с помощью Δ ∇ .
- 2 Выберите параметр с помощью \triangleleft \trianglerightarrow и нажмите **START** **OK**.



Режим записи

- Выбранный параметр отобразится на экране.

■ Поддерживаемые режимы записи

Поддерживается режим RAW и четыре режима JPEG. Показанные в таблице четыре режима JPEG (**L**F, **L**N, **M**N и **S**N) доступны в конфигурации фотоаппарата по умолчанию. Чтобы для каждого снимка записывать изображение и в формате RAW, и в формате JPEG, выбирайте режим RAW+JPEG.

■ Размер изображения и варианты записи

Режимы JPEG сочетают размер изображения (**L**, **M** и **S**) с уровнем сжатия (SF, F, N и B).

Размер изображения	Уровень сжатия				Количество пикселей	Применение
	SF (сверхточный)	F (точный)	N (обычный)	B (базовый)		
L (большое)	L SF	L F*	L N*	L B	4032×3024	Выберите в соответствии с размером печати
M (среднее)	M SF	M F	M N*	M B	3200×2400	
					2560×1920	
					1600×1200	
S (маленькое)	S SF	S F	S N*	S B	1280×960	
					1024×768	
					640×480	Для печати малого формата и использования на веб-сайтах

* По умолчанию.

- Можно выбрать один из четырех доступных режимов JPEG. \mathbb{L} \leftarrow «**:-SET**» (стр. 76)
- Размеры изображений **M** и **S** можно изменить. \mathbb{L} \leftarrow «**PIXEL COUNT**» (стр. 77)

Данные изображения RAW

Данные изображения RAW представляют собой первичные данные, которые обрабатываются с целью создания фотографии. Как правило, файлы RAW применяются, когда необходимо изменить изображения после съемки или сохранить немодифицированные данные для последующего использования. Файлы изображений RAW имеют расширение ORF; их нельзя просмотреть на экране фотоаппарата другой марки и с помощью ПО общего назначения или выбрать для печати. В фотоаппарате можно отредактировать данные RAW и создать изображения в формате JPEG. \mathbb{L} \leftarrow «**Редактирование фотоснимков**» (стр. 63)

Настройка соотношения ширины и высоты изображения

Позволяет изменить соотношение размеров (соотношение ширины и высоты снимка) при съемках в режиме живого изображения. В зависимости от предпочтений пользователя можно установить различные соотношения размеров: [4:3] (стандартное), [16:9], [3:2] или [6:6].

- 1 Отобразите панель управления Live control (стр. 20) и выберите параметр «Соотношение размеров» с помощью $\Delta \nabla$.
- 2 Используя $\triangleleft \triangleright$, выберите соотношение размеров, и нажмите .





Осторожно

- Для получения выбранного соотношения размеров изображения JPEG обрезаются; изображения RAW не обрезаются, а просто сохраняются с информацией о выбранном соотношении размеров.
- При воспроизведении изображений RAW выбранное соотношение размеров будет показано рамкой.



Рекомендации

- Информация об обрезании существующих фотографий и изменении соотношения их размеров:  «Редактирование фотоснимков» (стр. 63)

Использование функции обнаружения лиц

Если установлено значение [ON] и настроен режим замера [] (цифровой замер ESP) (стр. 47) или способ выбора метки автофокуса [] (ALL TARGETS)] (стр. 45), то обнаруженные лица выделяются белой рамкой и используются для настройки экспозиции и фокуса.

Включение функции [] FACE DETECT

- 1 Отобразите панель управления Live control (стр. 20) и выберите [] FACE DETECT с помощью $\Delta \nabla$.
- 2 Используя $\triangleleft \triangleright$, выберите [ON], и нажмите .



Фотосъемка с применением функции обнаружения лиц

- 1 Наведите фотоаппарат на объект. Обнаруженные лица будут выделены белыми рамками.
- 2 Нажмите кнопку спуска затвора наполовину, чтобы сфокусироваться.
- 3 Нажмите кнопку спуска затвора до конца, чтобы выполнить съемку.

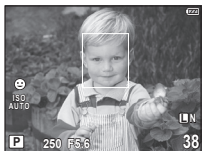

! Осторожно

- При последовательной съемке определение лиц срабатывает только во время выполнения первого снимка.
- В зависимости от объекта фотоаппарат может не определить лицо должным образом.
- Если установлен способ выбора метки автофокуса [[I ·] (SINGLE TARGET)], то фотоаппарат сфокусируется на объекте в пределах выбранной метки фокуса.
- В режимах замера, отличных от [[P] (цифровой замер ESP)], фотоаппарат будет измерять экспозицию для выбранной позиции.

Переключение отображаемой информации

Нажимая кнопку **INFO**, можно менять информационное наполнение экрана.



- *1 С помощью параметра [[INFO SETTING] (стр. 74) можно также выбрать отображение позиционных линий [[]]/[[]]/[[]]/[[]].
- *2 Во время съемки с мультиэкспозицией (стр. 51) вместо этой информации отображается экран мультиэкспозиции.
- *3 Можно скрыть с помощью параметра [[INFO SETTING] (стр. 74).

Гистограммы

Гистограмма наглядно демонстрирует распределение пикселей разной яркости и помогает выбрать экспозицию. По горизонтальной оси отображается яркость, а по вертикальной – количество пикселей соответствующей яркости в составе изображения. Значения яркости, превышающие заданный верхний лимит, окрашены в красный цвет, а значения, которые меньше заданного нижнего лимита, – в синий цвет. Зеленая область показывает распределение яркости в пределах зоны точечного замера.

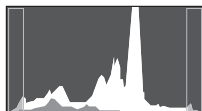

Увеличение на экране

На экране съемки нажмите **Q** для отображения рамки увеличения.
Нажмите **START/OK** для выхода.

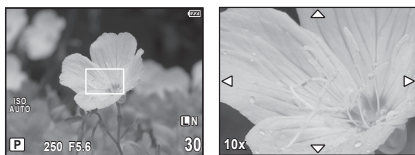

$\Delta/\nabla/\langle/\rangle$	Настройка положения рамки увеличения. Чтобы вернуть рамку в исходное положение, нажмите и удерживайте START/OK .
Нажмите кнопку спуска затвора наполовину.	Нажмите кнопку спуска затвора наполовину, чтобы переопределить текущую метку фокуса и сфокусироваться на объекте в рамке увеличения.
Q	Увеличение (приближение) изображения. Для удаления снова нажмите Q .
INFO	Отображение меню степени увеличения. Нажмите Δ/∇ , чтобы выбрать степень увеличения (7×/10×/14×). Нажмите START/OK или INFO для выхода.

! Осторожно

- Кнопка **Q** не выдвигает и не задвигает объектив. Она позволяет приблизить изображение, которое отображается на экране, и проверить фокус при фотосъемке; с помощью **Q** нельзя выполнить фотосъемку с приближением. Нажмите **START/OK** для возврата в режим съемки.

Панорамная съемка

Установив прилагаемое компьютерное программное обеспечение (ib), вы сможете объединять отдельные изображения в панорамные снимки.

 «Установка прилагаемого компьютерного программного обеспечения (ib)» (стр. 88)

Съемка изображений для панорамы

1 Установите диск выбора режимов на **SCN**.

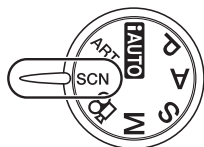

2 Выберите [PANORAMA] и нажмите .

3 С помощью Δ ∇ \triangleleft \triangleright выберите направление панорамирования.



4 Выполните съемку, используя направляющие для компоновки кадра.

- Фокус, экспозиция и другие параметры фиксируются по первому кадру.

5 Отснимите остальные кадры таким образом, чтобы направляющие пересекались с предыдущим изображением.

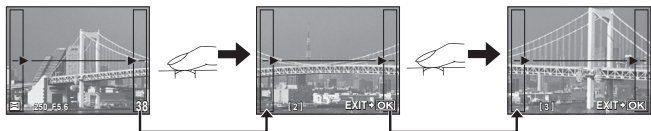



- Панорама может включать до 10 изображений. После десятого снимка отобразится предупреждающий индикатор ()

6 Сделав последний снимок, нажмите , чтобы завершить серию.

Осторожно

- В процессе панорамной съемки изображение, предварительно снятое для совмещения позиции, не сохраняется. Пользуясь зонами автофокуса или другими отображаемыми в изображениях метками, установите композицию таким образом, чтобы края накладывающихся изображений перекрывали друг друга в пределах кадров.

Примечание

- При нажатии кнопки  перед съемкой первого кадра осуществляется возврат в меню выбора сюжетного режима. При нажатии кнопки  в процессе съемки процедура панорамной съемки завершается, что позволяет перейти к следующей.

Фотосъемка по методу «навел и снял» (программный режим P)

В режиме **P** фотоаппарат автоматически настраивает выдержку и диафрагму с учетом яркости объекта.

- 1 Установите диск выбора режимов на **P**.

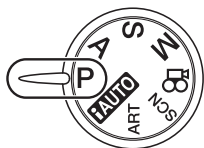

- 2 Выполните съемку.

- Оптимальная выдержка и диафрагма отображаются на экране.

Метка подтверждения автофокуса



Выдержка Значение диафрагмы

Программная коррекция (Ps)

В режиме **P** можно выбрать другую комбинацию диафрагмы и выдержки, не меняя экспозицию. Для этого нажмите (Δ) на кнопке со стрелками. Такую операцию называют «программная коррекция». Устанавливается режим съемки **Ps**. Для выхода нажмите Δ ∇ , пока режим съемки не изменится с **Ps** на **P**, или выключите и снова включите фотоаппарат.

Осторожно

- Программная коррекция невозможна при использовании вспышки.

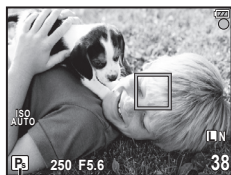

Программная коррекция

Рекомендации

- Если фотоаппарату не удается достичь оптимальной экспозиции, то значения выдержки и диафрагмы мигают. См. «Отображение предупреждений касательно экспозиции» (стр. 103).

Выбор диафрагмы (режим с приоритетом диафрагмы A)

В режиме **A** вы выбираете диафрагму, а фотоаппарат автоматически настраивает выдержку для достижения оптимальной экспозиции.

1 Установите диск выбора режимов на **A**.

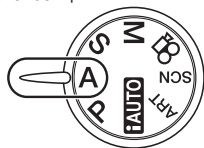

2 Нажмите кнопку  (Δ) и выберите диафрагму с помощью Δ ∇ .



Значение диафрагмы

3 Выполните съемку.





- При большой диафрагме (малые значения f) глубина резкости (область в фокусе перед точкой фокусировки или за ней) уменьшается, что приводит к смягчению деталей на заднем плане. С уменьшением диафрагмы (большие значения f) глубина резкости возрастает.

При уменьшении значения диафрагмы (f)



При увеличении значения диафрагмы (f)

Функция предварительного просмотра

Если назначить функцию [PREVIEW] (стр. 80) кнопке **Fn** или  (видео), то нажатие кнопки **Fn** или  (видео) приведет к затемнению линзы диафрагмой до выбранного значения, и вы сможете оценить глубину резкости на экране.  «**[Fn]** FUNCTION,  FUNCTION» (стр. 80)

Кнопка  (видео)

Fn кнопка

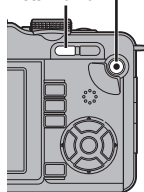

Выбор выдержки (режим с приоритетом выдержки S)

В режиме **S** вы выбираете выдержку, а фотоаппарат автоматически настраивает диафрагму для достижения оптимальной экспозиции.

1 Установите диск выбора режимов на **S**.

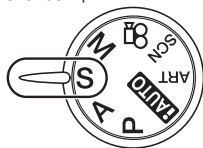

2 Нажмите кнопку  (Δ) и выберите выдержку с помощью Δ ∇ .



Выдержка

3 Выполните съемку.

- За счет уменьшения выдержки можно снять быстродвижущийся объект без размытости изображения. Увеличение выдержки приводит к размытости быстродвижущегося сюжета. Эта размытость создает ощущение динамичного движения.

Малая выдержка



Большая выдержка



Выбор диафрагмы и выдержки (ручной режим М)

В режиме **М** пользователь настраивает и диафрагму, и выдержку. При выдержке BULB затвор остается открытым, пока нажата кнопка спуска затвора.

1 Поверните диск выбора режимов в положение **М**.

2 Нажмите кнопку  (Δ), а затем используйте \triangleleft \triangleright для выбора диафрагмы и Δ ∇ для выбора выдержки.

- Диапазон доступных значений диафрагмы зависит от типа объектива.
- Выдержку можно установить в диапазоне 1/2000 – 60 сек. или [BULB] (открытый затвор).

3 Выполните съемку.

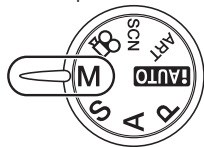

Искажения на снимках

При съемке с большой выдержкой на экране могут появляться искажения. Данное явление обусловлено появлением тока в тех участках устройства приема изображения, на которые обычно не воздействует свет, что приводит к повышению температуры в устройстве приема изображения или в цепи его драйвера. Это также имеет место при съемке с высокой настройкой чувствительности по ISO в атмосфере, подвергаемой действию высоких температур. Для уменьшения искажений фотоаппарат задействует функцию уменьшения шума.  «NOISE REDUCT.» (стр. 76)

Осторожно



- Компенсация экспозиции недоступна в режиме **М**.

Выбор времени окончания экспозиции (открытый затвор)

Вы можете сделать снимок с бесконечной выдержкой, при этом затвор остается открытым, пока вы удерживаете нажатой кнопку затвора. Длительность экспозиции должна учитывать особенности объекта. Применяется для съемки пейзажей и фейерверков. В режиме **М** установите для выдержки значение [BULB].

- На ЖК-экране отобразится [BULB].

Рекомендации

- Автоматическое завершение съемки с открытым затвором по истечении заданного времени:  «BULB TIMER» (стр. 75)
- Регулировка фокуса в режиме съемки с фокусировкой вручную:  «BULB FOCUSING» (стр. 72)

Осторожно

- Для съемки с открытым затвором рекомендуется установить фотоаппарат на штативе или на ровной, устойчивой поверхности.
- Следующие функции недоступны в режиме съемки с открытым затвором: Репортажная съемка/съемка с автоспуском/автоматическая последовательная съемка в диапазоне настроек AE/стабилизатор изображения/автоматическая последовательная съемка со вспышкой в диапазоне настроек

Управление экспозицией (компенсация экспозиции)

Нажмите кнопку  (Δ) и используйте $\triangleleft \triangleright$ для настройки компенсации экспозиции. Положительные значения («+») увеличивают яркость изображений, а отрицательные («-») делают их темнее. Экспозиция регулируется в диапазоне ± 3 EV.



Рекомендации

- Изменение интервала настройки экспозиции:  «EV STEP» (стр. 75)



Осторожно

- Компенсация экспозиции недоступна в режимах **FAUTO**, **M** и **SCN**.
- Изменение значения экспозиции по умолчанию ограничивает диапазон доступных значений компенсации экспозиции.

Просмотр результатов применения компенсации экспозиции и баланса белого

Можно просмотреть результаты применения компенсации экспозиции и баланса белого на экране, разделенном на 4 части.

1

Нажимайте кнопку **INFO** до появления на экране нескольких изображений.

 «Переключение отображаемой информации» (стр. 33)

- Используйте Δ ∇ для переключения между компенсацией экспозиции и балансом белого.



2

С помощью $\triangleleft \triangleright$ выберите желаемое значение и нажмите .

- Используя установленное значение, можно сделать снимок.



Осторожно

- Эта функция недоступна в режимах **FAUTO**, **ART**, **SCN**  и **M**.

Чувствительность ISO

Увеличение чувствительности ISO приводит к повышению уровня «шума» (зернистости), но позволяет производить фотосъемку в условиях слабого освещения. В большинстве случаев рекомендуется значение [AUTO]; при этом чувствительность ISO настраивается с учетом условий съемки, начиная со значения ISO 200, которое уравнивает уровень «шума» и динамический диапазон. Если снижение уровня «шума» важнее, чем улучшение динамического диапазона, выберите значение ISO 100.

1 Отобразите панель управления Live control (стр. 20) и выберите чувствительность ISO с помощью $\Delta \nabla$.

2 Выберите параметр с помощью $\triangleleft \triangleright$ и нажмите .

- Выбранный параметр отобразится на экране.



AUTO	Чувствительность устанавливается автоматически в соответствии с условиями съемки.
100 – 3200	Устанавливается заданное значение чувствительности.

Рекомендации

- Настроить значение по умолчанию и верхний предел для автоматической чувствительности ISO можно с помощью параметра [ISO-AUTO SET] (стр. 75).
- Для выбора шага приращения чувствительности ISO служит параметр [ISO STEP] (стр. 75).
- Чтобы включить автоматическую чувствительность для режима **M**, используйте параметр [ISO-AUTO] (стр. 75).

Настройка цвета (баланса белого)

Баланс белого гарантирует, что белые объекты на записанных фотоаппаратом снимках будут казаться именно белыми. В большинстве случаев применяется значение [AUTO]. Если оно не обеспечивает желаемого результата или же вы хотите намеренно изменить цветовой оттенок изображений, то выберите другое значение с учетом особенностей источника света.

1 Отобразите панель управления Live control (стр. 20) и выберите баланс белого с помощью $\Delta \nabla$.

2 Выберите параметр с помощью $\triangleleft \triangleright$ и нажмите .

- Выбранный параметр отобразится на экране.



Режим WB		Цветовая температура	Условия освещения
Автоматический баланс белого	AUTO	—	Используется для большинства условий освещения (когда в рамке на ЖК-экране есть белый объект). Этот режим годится для любых сюжетов.
Предустановленный баланс белого		5300 K	Для съемки вне помещения в ясную погоду, съемки красных тонов на закате или цветowych оттенков фейерверка
		7500 K	Для съемки вне помещения в тени в ясную погоду
		6000 K	Для съемки вне помещения в условиях облачности
		3000 K	Для съемки при освещении лампами накаливания
		4000 K	Для съемки при белом флуоресцентном освещении
		4500 K	Для съемки при нейтральном свете белой флуоресцентной лампы
		6600 K	Для съемки при освещении флуоресцентной лампой дневного света
		5500 K	Для съемки со вспышкой
Баланс белого по эталону (стр. 43)		Цветовая температура с настройкой баланса белого по эталону.	Выбирайте это значение, если для измерения баланса белого можно использовать белый или серый объект, который находится в условиях смешанного освещения или освещается вспышкой или другим источником света неизвестного типа.
Пользовательская настройка баланса белого	CWB	2000 – 14000 K	Нажмите кнопку INFO , выберите цветовую температуру с помощью $\triangleleft \triangleright$ и нажмите

Цветовая температура баланса белого

При увеличении температуры объекта он начинает светиться красным цветом, а по мере дальнейшего повышения температуры – синим цветом. Цветовая температура является выражением цвета света через абсолютную температуру в градусах Кельвина.

- Флуоресцентные источники света (отмечены белыми точками на соседнем рисунке) имеют цвета, которые немного отличаются от цветов на шкале цветовой температуры; значения на рисунке приведены к цветовой температуре для наглядности.

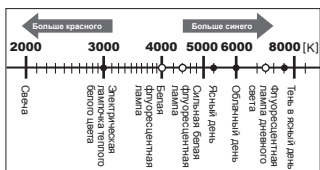

Коррекция баланса белого

Эта функция позволяет вам точно изменять настройки автоматического и предварительно настроенного баланса белого.

- 1 Выберите [WB] в Пользовательском меню (стр. 71) на закладке .
- 2 Выберите параметр, который нужно изменить, и нажмите .
- 3 Выделите ползунок с помощью $\triangleleft \triangleright$ и используйте $\triangle \nabla$ для выбора значения.

Коррекция баланса белого в направлении А (желтый-синий)

В зависимости от исходных настроек баланса белого на изображении появится больше желтых оттенков при регулировке в направлении + или больше синих оттенков при регулировке в направлении –.

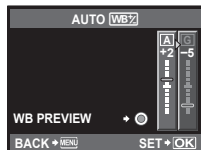



Коррекция баланса белого в направлении G (зеленый-пурпурный)

В зависимости от исходных настроек баланса белого на изображении появится больше зеленых оттенков при регулировке в направлении + или больше пурпурных оттенков при регулировке в направлении –.

- Выберите значение в диапазоне от –7 до +7.

4 Нажмите , чтобы сохранить настройки и выйти.

Рекомендации

- Установив значение коррекции, направьте фотоаппарат на объект, чтобы сделать пробные снимки. Если нажать кнопку  (видео), на экране появятся эталонные изображения, сделанные при данных настройках баланса белого.
- Одновременная коррекция всех настроек режима баланса белого:  «ALL » (стр. 76)

Баланс белого по эталону

Измерьте баланс белого, поместив в кадр лист бумаги или другой белый объект при освещении, которое будет использовано для окончательной фотосъемки. Это полезно при съемке в условиях естественного освещения, а также при освещении различными источниками света с разными цветовыми температурами.

1 Выберите [ (баланс белого по эталону)] (стр. 42) и нажмите кнопку **INFO**.

2 Поместите в кадр белый объект.

- Объект должен заполнять весь экран; убедитесь, что на него не падает тень.

3 Нажмите кнопку спуска затвора до конца.

- Появляется окно баланса белого по эталону.

4 Выберите [YES] и нажмите кнопку .

- Будет сохранено новое значение предустановленного баланса белого.
- Новое значение хранится до следующего измерения баланса белого по эталону. При выключении питания данные не удаляются.

Рекомендации

- Если объект слишком светлый или темный либо имеет заметную окраску, то появится сообщение «WB NG RETRY», и новое значение не будет записано. Устраните проблему и повторите процедуру с шага 1.
- Кроме белого можно также использовать бумагу нейтрального серого цвета.

Выбор режима фокусировки (режим автофокуса)

Выберите метод (режим) фокусировки.

1 Отобразите панель управления Live control (стр. 20) и выберите режим автофокуса с помощью $\Delta \nabla$.

2 Выберите параметр с помощью $\triangleleft \triangleright$ и нажмите .

- Выбранный режим автофокуса отобразится на ЖК-экране.



S-AF (разовый автофокус)	Фотоаппарат фокусируется один раз при нажатии кнопки спуска затвора наполовину. Когда фокус зафиксирован, звучит звуковой сигнал, загорается метка подтверждения автофокуса и метка автофокуса. Этот режим используется для съемки неподвижных объектов или объектов с ограниченным движением.
C-AF (постоянный автофокус)	Фотоаппарат повторяет фокусировку, пока кнопка спуска затвора остается нажатой наполовину. После фокусировки на объекте на ЖК-экране появляется метка подтверждения автофокуса, а при первой и второй фиксации фокуса звучит звуковой сигнал. Даже если объект переместился или вы изменили композицию снимка, фотоаппарат продолжает попытки выполнить фокусировку. <ul style="list-style-type: none"> • Метка автофокуса не светится, даже если объект находится в фокусе. • Объективы системы Four Thirds фокусируются в режиме S-AF.
MF (ручной фокус)	Эта функция позволяет вручную наводить фокус на любой объект. 
S-AF+MF (одновременное использование режимов S-AF и MF)	После нажатия кнопки спуска затвора наполовину для фокусировки в режиме S-AF можно точно отрегулировать фокус вручную с помощью фокального кольца.
C-AF+TR (следающий автофокус)	Нажмите кнопку спуска затвора наполовину, чтобы сфокусироваться. Пока кнопка спуска затвора удерживается в этом положении, фотоаппарат будет удерживать текущий объект в фокусе. <ul style="list-style-type: none"> • Если фотоаппарат не может дальше отслеживать объект, метка автофокуса становится красной. Отпустите кнопку спуска затвора, снова поместите объект в кадр и нажмите кнопку спуска затвора наполовину. • Отслеживание фокуса недоступно в следующих случаях. Используйте режим S-AF. Объективы системы Four Thirds



Рекомендации

- Параметры [RLS PRIORITY S] (стр. 73) и [RLS PRIORITY C] (стр. 73) позволяют указать, будет ли затвор срабатывать, если фотоаппарату не удастся сфокусироваться.
- Параметр [MF ASSIST] (стр. 72) включает автоматическое увеличение изображения на экране при вращении фокального кольца.
- Изменить направление вращения фокального кольца можно с помощью параметра [FOCUS RING] (стр. 72).

Выбор метки фокуса (метки автофокуса)

В фотоаппарате доступны 11 меток автофокуса для фокусировки на объекте с помощью автофокуса.

Параметр [AF AREA] позволяет выбрать метку автофокуса в соответствии с особенностями объекта или композиции.

- 1 Нажмите кнопку [•••] (◁) для отображения параметров.
- 2 Выберите метку автофокуса с помощью ◁▷ и нажмите .

Если все метки обведены зеленой рамкой ([•••] ALL TARGETS)

- Фотоаппарат автоматически выбирает одну из 11 меток фокуса.

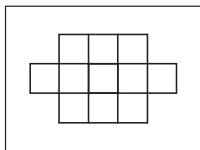



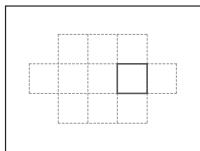

Если одна метка обведена зеленой рамкой ([•] SINGLE TARGET)

- Фотоаппарат фокусируется на объекте в выбранной метке фокуса.



Применение сохраненной метки автофокуса

- 1 Назначьте [•••] HOME] кнопке **Fn** или  (видео).
 «[•••] HOME» (стр. 80)
 - 2 Выберите метку автофокуса для начальной позиции.
 - Начальная позиция будет сохранена при нажатии кнопки.
 «[•••] SET HOME» (стр. 72)
 - 3 Во время съемки нажмите кнопку **Fn** или  (видео).
 - Фотоаппарат сфокусируется на объекте в сохраненной метке автофокуса.
-  **Осторожно**
- Меню позволяют выбрать метку автофокуса, но не сохранить начальную позицию.

Фиксация фокуса

Фиксация фокуса применяется при съемке композиций, в которых объект находится за пределами меток автофокуса, а также объектов, плохо подходящих для автоматической фокусировки.

- 1 Наведите метку автофокуса на объект и нажмите кнопку спуска затвора наполовину.
 - Убедитесь, что загорелась метка подтверждения автофокуса.
- 2 Не отпуская кнопку спуска затвора, выберите желаемую композицию.
 - Пока кнопка спуска затвора нажата, фокус фиксируется.
 - Удерживая кнопку спуска затвора, не меняйте расстояние между фотоаппаратом и объектом.
- 3 Нажмите кнопку спуска затвора полностью, чтобы выполнить съемку.

⚠ Осторожно

- Если объект имеет слабую контрастность (например, в условиях недостаточного освещения либо когда объект плохо виден из-за тумана), то фотоаппарат может на нем не сфокусироваться.

Автофокус на рамке увеличения

Нажатие кнопки **Q** приводит к отображению рамки увеличения. Чтобы сфокусироваться на области в рамке увеличения, нажмите кнопку спуска затвора наполовину.

- 1 Нажмите **Q**.
 - Отобразится рамка увеличения. Используя $\Delta \nabla \triangleleft \triangleright$, поместите рамку в нужное место.
 - Нажмите **INFO** и выберите степень увеличения с помощью $\Delta \nabla$.
- 2 Нажмите кнопку спуска затвора наполовину, чтобы выполнить автоматическую фокусировку.
- 3 Еще раз нажмите **Q**, чтобы приблизить выбранную область.
 - Нажимайте **Q** для переключения между рамкой увеличения и приближенным изображением. Снимок можно сделать в любое время.
 - Нажмите MENU , чтобы выйти.





Измерение яркости объекта (замер)

Выберите способ измерения яркости объекта фотоаппаратом.

1 Отобразите панель управления Live control (стр. 20) и выберите замер с помощью $\Delta \nabla$.

2 Выберите параметр с помощью $\triangleleft \triangleright$ и нажмите .





 Цифровой замер ESP	Фотоаппарат замеряет экспозицию в 324 областях кадра, а затем оптимизирует экспозицию для текущей сцены или для съемки портрета объекта (если включено обнаружение лиц). Этот режим рекомендуется для обычного использования.
 Средневзвешенный замер по центру	В этом режиме осуществляется усредненный замер освещенности объекта и фона с приоритетом центра объекта.
 Точечный замер	Этот режим позволяет произвести замер по небольшой области (около 2% кадра), направив фотоаппарат на нужный объект. Экспозиция регулируется с учетом яркости в точке замера.
 Точечный замер с контролем светлых участков	Увеличение экспозиции, измеренной методом точечного замера. Светлые объекты остаются светлыми.
 Точечный замер с контролем теней	Уменьшение экспозиции, измеренной методом точечного замера. Темные объекты остаются темными.

3 Нажмите кнопку спуска затвора до половины.

- Обычно фотоаппарат начинает замер при нажатии кнопки спуска затвора наполовину и фиксирует экспозицию, пока кнопка остается в этом положении.

Фиксация экспозиции (автоматической экспозиции)

Если назначить функцию AEL/AFL кнопке **Fn** или  (видео), то с помощью этой кнопки можно будет фиксировать замеренное значение экспозиции (фиксация автоматической экспозиции). Этот прием применяется, когда необходимо настроить экспозицию по композиции, отличной от той, которая будет использована для реальной фотосъемки. Обычно нажатие кнопки спуска затвора наполовину фиксирует и фокус, и экспозицию; чтобы зафиксировать только экспозицию, нажмите кнопку **Fn** или .

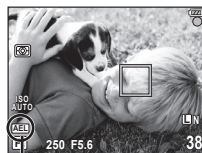

Нажатие кнопки **Fn** или  (видео) приводит к фиксации значения экспозиции, замеренного по текущему объекту. Пока кнопка нажата, экспозиция остается зафиксированной. Для съемки нажмите кнопку спуска затвора.

- Чтобы отменить фиксацию автоматической экспозиции, отпустите кнопку **Fn** или  (видео).



Фиксация автоматической экспозиции

Рекомендации

- Фиксация экспозиции:  «AEL/AFL MEMO» (стр. 72)
- Активация фиксации автоматической экспозиции с заданным режимом замера:  «AEL Metering» (стр. 75)

Последовательное изменение настроек для серии фотографий (автоматическая последовательная съемка в диапазоне настроек)

Фотоаппарат автоматически меняет экспозицию, баланс белого, уровень вспышки или чувствительность для серии снимков, интерполируя текущую настройку. Автоматическая последовательная съемка в диапазоне настроек доступна в режимах **P**, **A**, **S** и **M**.

- 1 Выберите [BRACKETING] в меню съемки  (стр. 108).

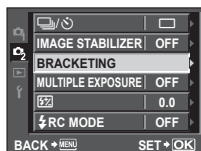

- 2 Выберите тип автоматической последовательной съемки в диапазоне настроек.

- На экране отобразится **BKT**.

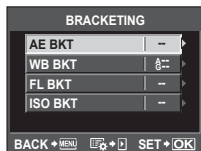

AE BKT (автоматическая последовательная съемка в диапазоне настроек автоматической экспозиции)

Фотоаппарат меняет экспозицию шагом 0.3EV, 0.7EV или 1.0EV для трех снимков (первый снимок без изменения, отрицательное приращение для второго снимка, положительное приращение для третьего снимка). В режиме покадровой съемки при каждом нажатии кнопки спуска затвора делается один снимок; при репортажной съемке все фотографии снимаются, пока нажата кнопка спуска затвора.

- Во время автоматической последовательной съемки в диапазоне настроек индикатор **BKT** становится зеленым.
- Фотоаппарат настраивает экспозицию путем изменения диафрагмы и выдержки (режим **P**), выдержки (режимы **A** и **M**) или диафрагмы (режим **S**).
- Фотоаппарат интерполирует текущее значение компенсации экспозиции.
- Величина приращения при автоматической последовательной съемке в диапазоне настроек определяется с помощью параметра [EV STEP] (стр. 75).

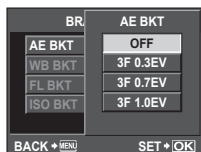

WB BKT (автоматическая последовательная съемка в диапазоне настроек баланса белого)

Во время съемки одного кадра автоматически создаются три изображения с разными настройками баланса белого (отрегулированными в указанных цветовых направлениях), начиная с текущего выбранного значения баланса белого.

- Баланс белого можно регулировать на 2, 4 или 6 шагов по каждой из осей: А – В (желтый – синий) и G – М (зеленый – пурпурный).
- Фотоаппарат интерполирует текущее значение коррекции баланса белого.
- Автоматическая последовательная съемка в диапазоне настроек баланса белого не будет выполняться, если на карте памяти недостаточно места для сохранения выбранного количества кадров.

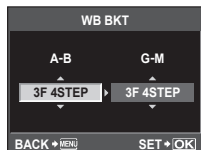

FL BKT (автоматическая последовательная съемка в диапазоне настроек вспышки)

Фотоаппарат меняет уровень вспышки для трех снимков (первый снимок без изменения, отрицательное приращение для второго снимка, положительное приращение для третьего снимка). В режиме покадровой съемки при каждом нажатии кнопки спуска затвора делается один снимок; при репортажной съемке все фотографии снимаются, пока нажата кнопка спуска затвора.

- Во время автоматической последовательной съемки в диапазоне настроек индикатор **BKT** становится зеленым.
- Величина приращения при автоматической последовательной съемке в диапазоне настроек определяется с помощью параметра [EV STEP] (стр. 75).

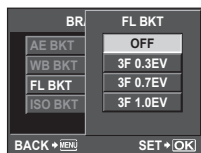

ISO BKT (автоматическая последовательная съемка в диапазоне настроек ISO)

Фотоаппарат меняет чувствительность на 0.3 EV, 0.7 EV или 1.0 EV для трех снимков (первый снимок без изменения, отрицательное приращение для второго снимка, положительное приращение для третьего снимка), интерполируя текущее значение чувствительности (если выбрана автоматическая чувствительность, то оптимальное значение чувствительности) без изменения выдержки и диафрагмы. В режиме покадровой съемки при каждом нажатии кнопки спуска затвора делается один снимок; при репортажной съемке все фотографии снимаются, пока нажата кнопка спуска затвора.

- Величина приращения при автоматической последовательной съемке в диапазоне настроек не определяется значением параметра [ISO STEP] (стр. 75).
- Автоматическая последовательная съемка в диапазоне настроек выполняется независимо от верхнего предела, установленного с помощью параметра [ISO-AUTO SET] (стр. 75).

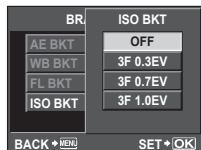

Уменьшение дрожания фотоаппарата (стабилизатор изображения)

Можно снизить эффект от дрожания фотоаппарата, который может возникнуть в условиях недостаточного освещения или при съемке с большим увеличением.

- 1 Отобразите панель управления Live control (стр. 20) и выберите стабилизатор изображения с помощью \triangle ∇ .
- 2 Выберите параметр с помощью \triangleleft \triangleright и нажмите START OK .

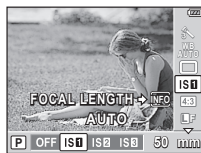

OFF	Стабилизатор изображения выключен.
I.S. 1	Стабилизатор изображения включен.
I.S. 2	Стабилизация изображения применяется только к вертикальному (i) дрожанию фотоаппарата. Используется при панорамировании по горизонтали.
I.S. 3	Стабилизация изображения применяется только к горизонтальному (h) дрожанию фотоаппарата. Используется при панорамировании по горизонтали, когда фотоаппарат удерживается в портретной ориентации.

■ Установка фокусного расстояния

Данные о фокусном расстоянии помогают уменьшить дрожание фотоаппарата при съемке с объективами, не являющимися объективами системы Micro Four Thirds или Four Thirds.

- 1 Нажмите кнопку **INFO**, когда стабилизатор изображения включен.
- 2 С помощью \triangleleft \triangleright выберите фокусное расстояние и нажмите START OK .



- Выберите фокусное расстояние в диапазоне от 8 до 1000 мм.
- INFO «Фокусные расстояния, которые можно установить» (стр. 104)
- Выбирайте значение, максимально точно соответствующее одному из указанных на объективе.

⚠ Осторожно

- Стабилизатор изображения не может устранить эффект от чрезмерного дрожания фотоаппарата, а также эффект от дрожания при наибольшей выдержке. В таких случаях рекомендуется использовать штатив.
- В случае использования штатива установите для [IMAGE STABILIZER] значение [OFF].
- Если используется объектив с функцией стабилизации изображения, выключите функцию стабилизации изображения либо в объективе, либо в фотоаппарате.
- Если для параметра [IMAGE STABILIZER] задано значение [I.S. 1], [I.S. 2] или [I.S. 3], то при выключении фотоаппарат будет вибрировать. Причиной этого является инициализация фотоаппаратом механизма стабилизации изображения. Без такой инициализации механизм стабилизации изображения может не обеспечивать нужного эффекта.
- При активации стабилизатора изображения можно заметить характерный звук или вибрацию.
- Стабилизатор изображения нельзя активировать, если выдержка превышает 2 секунды.
- Если внутренняя температура фотоаппарата превышает положенное значение, стабилизатор изображения отключается, и на экране загорается красная пиктограмма стабилизатора изображения. Мигание пиктограммы указывает на неисправность; обратитесь в авторизованный сервисный центр Olympus.

Запись нескольких экспозиций в одном изображении (мультиэкспозиция)



Мультиэкспозиция достигается путем наложения серии снимков с целью создания одного изображения. Изображение сохраняется в режиме записи, установленном на момент сохранения.

- 1 Выберите [MULTIPLE EXPOSURE] в меню съемки  (стр. 108).
- 2 Настройте параметры.

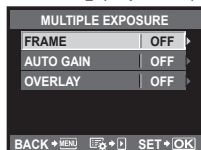
FRAME	Выберите [2F].
AUTO GAIN	Когда установлено значение [ON], для каждого кадра устанавливается яркость 1/2, и изображения накладываются друг на друга. Когда задано значение [OFF], изображения накладываются с изначальной яркостью каждого кадра.
OVERLAY	Когда установлено значение [ON], на изображение RAW, хранимое на карте, накладываются несколько экспозиций, и оно сохраняется как отдельное изображение. Количество сделанных снимков равняется одному.



3 Выполните съемку.

- Когда настроена мультиэкспозиция, на ЖК-экране отображается . После начала съемки символ  становится зеленым.
- Нажмите  для удаления последнего снимка.
- Предыдущий снимок накладывается на композицию, видимую через объектив, помогая компоновать следующий кадр.



Рекомендации

- Для наложения трех и более кадров сохраните изображение в файле RAW и используйте [OVERLAY], чтобы повторить съемку с мультиэкспозицией.
- Дополнительная информация о наложении изображений RAW:
 «Наложение изображений» (стр. 64)

Осторожно

- Когда установлен режим мультиэкспозиции, функция [SLEEP] автоматически принимает значение [OFF].
- Изображения RAW, снятые другим фотоаппаратом, не могут быть использованы для наложения.
- Когда для функции [OVERLAY] установлено значение [ON], изображения, отображаемые при выборе изображения RAW, проявляются с настройками на момент съемки.
- Чтобы настроить функции съемки, сначала отмените съемку с мультиэкспозицией. Некоторые функции нельзя настроить.
- Мультиэкспозиция автоматически отменяется с последующего изображения в следующих ситуациях.
Фотоаппарат выключен/нажата кнопка /нажата кнопка **MENU**/установлен режим съемки, отличный от **P**, **A**, **S**, **M**/заканчивается заряд аккумулятора/вставлен кабель USB, кабель AV и/или миникабель HDMI/выполняется переключение между ЖК-экраном и электронным видоискателем
- Информация о первом кадре во время съемки с мультиэкспозицией отображается как данные съемки.



- Если выбрано изображение RAW при помощи [OVERLAY], то для изображения, записанного в формате JPEG+RAW, отображается изображение JPEG.
- При съемке нескольких экспозиций в режиме автоматической последовательной съемки, приоритет отдается съемке с многократной экспозицией. При сохранении накладывающегося изображения автоматическая последовательная съемка сбрасывается на заводские настройки по умолчанию.



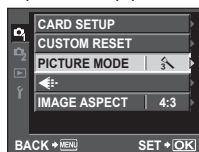

Параметры обработки (режим обработки снимков)

Вы можете выбрать тон изображения для создания уникальных видовых эффектов. Вы можете также производить тонкую настройку параметров изображения, например, резкость и контрастность для каждого режима. Скорректированные параметры записываются в каждом режиме эффектов.



- 1 Выберите [PICTURE MODE] в меню съемки  (стр. 108).



- 2 Выберите параметр с помощью   и нажмите .

 1	i-ENHANCE	Делает снимки более выразительными в соответствии с сюжетным режимом.
 2	VIVID	Делает цвета более яркими.
 3	NATURAL	Делает цвета более естественными.
 4	MUTED	Создает эффект приглушенных тонов.
 5	PORTRAIT	Создает эффект ухоженной кожи.
	MONOTONE	Создает черно-белый тон.
	CUSTOM	Выберите один режим обработки снимков, настройте параметры и сохраните настройки.

3 Нажмите , чтобы отобразить настройки для выбранного параметра.







					M	C
CONTRAST	Различие между светлым и темным.	✓	✓	✓	✓	✓
SHARPNESS	Резкость изображения.	✓	✓	✓	✓	✓
GRADATION	Настройка тона (градация оттенков).					
AUTO	Разделение изображения на детализированные участки с отдельной настройкой яркости для каждого из них. Эта настройка эффективна в случае изображений с участками большой контрастности со слишком яркими оттенками белого или слишком темными оттенками черного цвета.	✓	✓	✓	✓	✓
NORMAL	Режим [NORMAL] предназначен для общего использования.					
HIGH KEY	Градация для яркого объекта.					
LOW KEY	Градация для темного объекта.					
SATURATION	Насыщенность цвета.	✓	✓	—	✓	✓
EFFECT (i-ENHANCE)	Диапазон применения эффекта.	✓	—	—	✓	✓
B&W FILTER (MONOTONE)	Создание черно-белого изображения. Фильтрованный цвет светлее, а дополнительный цвет – темнее.					
N:NEUTRAL	Создает обычное черно-белое изображение.					
Ye:YELLOW	Воспроизводит четкие очертания белого облака на естественно синем небе.	—	—	✓	✓	✓
Or:ORANGE	Слегка подчеркивает цвета синего неба и заката.					
R:RED	Сильно подчеркивает цвета синего неба и яркость темно-красной листвы.					
G:GREEN	Сильно подчеркивает цвета красных губ и зеленых листьев.					
PICT. TONE (MONOTONE)	Окрашивает черно-белое изображение.					
N:NEUTRAL	Создает обычное черно-белое изображение.	—	—	✓	✓	✓
S:SEPIA	Сепия					
B:BLUE	Синеватый					
P:PURPLE	Багрянистый					
G:GREEN	Зеленоватый					











! **Осторожно**

- Изменение контрастности влияет только на [NORMAL].

Чтобы открыть встроенную вспышку, сместите переключатель вспышки. Встроенная вспышка используется для фотосъемки в различных условиях.

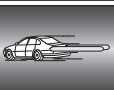
Использование вспышки (фотосъемка со вспышкой)

- 1 Откройте вспышку.
- 2 Нажмите кнопку  () , чтобы отобразить текущий режим вспышки.
- 3 С помощью   выберите режим вспышки и нажмите  .
 - Перечень доступных параметров и порядок их отображения зависит от режима съемки.  «Режимы вспышки, которые можно установить в зависимости от режима съемки» (стр. 104)







AUTO	Автовспышка	Вспышка срабатывает автоматически в условиях недостаточного или контрольного освещения.
	Принудительная вспышка	Вспышка срабатывает независимо от условий освещенности.
	Без вспышки	Вспышка не срабатывает. ¹
 / 	Вспышка с подавлением эффекта «красных глаз»	Эта функция позволяет уменьшить эффект «красных глаз». В режимах S и M вспышка срабатывает постоянно.
 SLOW	Медленная синхронизация (ранняя вспышка)	Для осветления слабо освещенного заднего плана используется медленная выдержка.
 SLOW	Медленная синхронизация (ранняя вспышка)/ вспышка с подавлением эффекта «красных глаз»	Сочетание медленной синхронизации с функцией подавления эффекта «красных глаз».
 SLOW2/ 2nd CURTAIN	Медленная синхронизация (поздняя вспышка)	Вспышка срабатывает непосредственно перед закрытием затвора, создавая световой след позади движущихся источников света. 
 FULL	Ручная (FULL) ²	Вспышка срабатывает в полную силу.
 1/4	Ручная (1/4) ²	Вспышка срабатывает на четверть мощности.
 1/16	Ручная (1/16) ²	Вспышка срабатывает на 1/16 мощности.
 1/64	Ручная (1/64) ²	Вспышка срабатывает на 1/64 мощности.

*1 Выключается как встроенная, так и дополнительная внешняя вспышка.

*2 Только встроенная вспышка.

4 Нажмите кнопку спуска затвора полностью.

Осторожно

- В режиме [ /   (вспышка с подавлением эффекта «красных глаз»)] затвор спускается приблизительно через 1 секунду после серии предварительных вспышек. Фотоаппарат необходимо крепко держать для предотвращения его дрожания.
- [ /   (вспышка с подавлением эффекта «красных глаз»)] может быть неэффективной в некоторых условиях съемки.
- При срабатывании вспышки выдержка устанавливается на 1/160 сек. или больше. При съемке объекта на ярком фоне применение принудительной вспышки может привести к засвечиванию фона.

Контроль интенсивности вспышки

Мощность вспышки можно отрегулировать в диапазоне от [+3] до [-3]. Если объект мал или находится далеко от фона, то целесообразно настроить баланс экспозиции между объектом и фоном. Это также полезно, если вы хотите увеличить контрастность (различие между светлой и темной зоной) снимков, чтобы сделать их более отчетливыми.

1 Отобразите панель управления Live control (стр. 20) и выберите контроль интенсивности вспышки с помощью $\Delta \nabla$.

2 Выберите значение коррекции с помощью $\triangleleft \triangleright$ и нажмите кнопку .



Рекомендации

- Информация об автоматической последовательной съемке в диапазоне настроек вспышки:  «FL BKT (автоматическая последовательная съемка в диапазоне настроек вспышки)» (стр. 49)

Осторожно

- Эта функция не работает в режиме управления электронной вспышкой MANUAL.
- При регулировке мощности электронной вспышки эта настройка сочетается с настройкой мощности вспышки фотоаппарата.
- Если для $[F2]+[Z]$ установлено [ON], то значение мощности вспышки прибавляется к значению компенсации экспозиции.  « $[F2]+[Z]$ » (стр. 75)



Внешние вспышки, предназначенные для использования с этим фотоаппаратом

Дополнительные внешние вспышки, предназначенные для этого фотоаппарата, поддерживают широкий спектр функциональных возможностей для фотосъемки со вспышкой, включая автоматическое управление вспышкой, режим Super FP и беспроводное управление вспышкой (стр. 105).

Другие внешние вспышки

Устанавливая на «горячем башмаке» внешнюю вспышку, которая не предназначена для использования с этим фотоаппаратом, учитывайте следующее.

- Использование устаревших вспышек, которые подают на X-контакт «горячего башмака» ток, превышающий 5 В, приведет к повреждению фотоаппарата.
- Подключение вспышек с сигнальными контактами, которые не отвечают спецификациям Olympus, может привести к повреждению фотоаппарата.
- Используйте только в режиме съемки **M** с выдержкой более 1/160 сек. и чувствительностью ISO, отличной от [AUTO].
- Управление вспышкой возможно только путем настройки в ручном режиме значений диафрагмы и чувствительности ISO, установленных в фотоаппарате. Яркость вспышки можно регулировать, изменяя диафрагму или чувствительность ISO.
- Выбирайте вспышку с углом освещения, который отвечает особенностям объектива. Угол освещения обычно выражается через эквивалентное фокусное расстояние 35-мм фотоаппарата.



Используйте кнопку  (видео) для записи видеороликов высокого разрешения (HD) со звуком.  «Фото- и видеосъемка» (стр. 12)
В режиме видео можно создавать видеоролики с применением эффектов, доступных в режимах **A** и **M**. Кроме того, можно настроить фотоаппарат таким образом, чтобы записывать видео с помощью кнопки спуска затвора (стр. 80).

Осторожно

- Во время видеосъемки нельзя изменить компенсацию экспозиции, значение диафрагмы и выдержку.
- Если во время съемки видео активирована функция [IMAGE STABILIZER], то размер записываемого изображения слегка увеличивается. Даже если выбрать [I.S. 2] или [I.S. 3], то все равно будет установлено значение [I.S. 1].
- При чрезмерном дрожании фотоаппарата стабилизация невозможна.
- Если используется объектив с функцией стабилизации изображения, выключите функцию стабилизации изображения либо в объективе, либо в фотоаппарате.
- В режиме видеосъемки нельзя использовать функцию  [FACE DETECT].
- Максимальный размер видеофайла составляет 2 Гб. При использовании некоторых типов носителей съемка может неожиданно прекратиться до истечения доступного времени записи.
- Когда внутренняя температура фотоаппарата повышается, съемка автоматически останавливается для предохранения фотоаппарата.
- Нельзя возобновить съемку, пока отображается сообщение о том, что идет запись.
- При выборе некоторых художественных фильтров возможности режима [C-AF] ограничиваются.
- Для видеосъемки рекомендуется использовать совместимую карту SD, класса скорости 6.





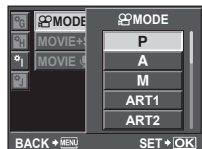

Изменение настроек для видеосъемки

Добавление эффектов к видео

- 1 Выберите  [MODE] в  Пользовательском меню (стр. 71) на закладке .



- 2 Выберите параметр и нажмите кнопку .

P	Оптимальное значение диафрагмы устанавливается автоматически в соответствии с яркостью объекта.
A	При настройке значения диафрагмы изменяется изображение заднего плана. Используйте   для выбора диафрагмы.
M	Вы можете контролировать диафрагму и выдержку. Используйте   для выбора диафрагмы, а затем с помощью   настройте выдержку в диапазоне от 1/60 сек. до 1/2000 сек. Вручную установите значение чувствительности от ISO 200 до 1600; автоматическое управление чувствительностью ISO недоступно.
ART1–ART6	Видеозапись с применением художественного фильтра.  «Применение художественных фильтров» (стр. 16)

! Осторожно

- В режиме художественного фильтра время записи может отображаться неправильно. Видеоролики, записанные в режиме [ART5] (DIORAMA), воспроизводятся на высокой скорости. В процессе съемки время записи приводится в соответствие со временем воспроизведения, и потому течет медленнее, чем обычно.

Режим записи

1 Отобразите панель управления Live control (стр. 20) и выберите режим записи с помощью $\Delta \nabla$.

2 Выберите режим записи видео с помощью $\triangleleft \triangleright$ и нажмите кнопку .



HD	Количество пикселей составляет 1280 × 720. Можно делать видеозаписи с высоким разрешением.
SD	Количество пикселей составляет 640 × 480.

Запись звука

1 Отобразите панель управления Live control (стр. 20) и выберите [MOVIE \Delta \nabla.

2 Выберите ON/OFF с помощью $\triangleleft \triangleright$ и нажмите кнопку .

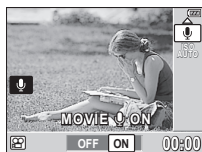

! Осторожно

- Во время видеосъемки со звуком может быть записан звук работы объектива и фотоаппарата. Чтобы приглушить эти звуки, установите для параметра [AF MODE] значение [S-AF] либо ограничьте количество нажатий кнопок.
- В режиме [ART5] (DIORAMA) звук не записывается.

Видеосъемка с помощью кнопки спуска затвора

Если функция записи видео не была сопоставлена кнопке **Fn** или  (видео), то можно производить видеосъемку с помощью кнопки спуска затвора.

1 Установите диск выбора режимов на .

Метка подтверждения автофокуса

2 Нажмите кнопку спуска затвора до половины и наведите фокус на объект съемки.

- Если объект находится в фокусе, загорается метка подтверждения автофокуса.



Отображение режима 

Доступное время записи

3 Нажмите кнопку спуска затвора полностью, чтобы начать запись.

- Загорится **•REC** и начнется запись видео со звуком.

4 Нажмите кнопку спуска затвора полностью, чтобы завершить запись.



Рекомендации

Во время записи горит красный индикатор

Общее время записи

- Запись видео без звука:  «Запись звука» (стр. 57)

Съемка фотографии после окончания записи

Чтобы отснять фотографию после завершения записи видео, выберите значение [ON] для параметра [MOVIE+STILL]. Эта функция полезна, если вы хотите сделать и видеозапись, и фотоснимок.

1 Выберите [MOVIE+STILL] в Пользовательском меню (стр. 71) на закладке .

2 Выберите [ON] и нажмите кнопку .

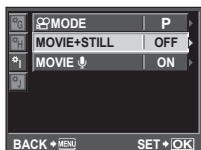

Осторожно

- Эта функция доступна только при записи видео с помощью кнопки спуска затвора.



Просмотр видео

1 Выведите видеоролик на экран в режиме покадрового воспроизведения и нажмите кнопку .

2 Выберите [MOVIE PLAY] с помощью Δ ∇ и нажмите , чтобы начать воспроизведение.

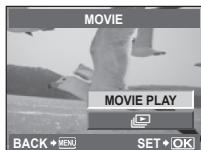
- Во время воспроизведения видео можно выполнять следующие операции.



	Пауза и возобновление воспроизведения. - Когда воспроизведение приостановлено, можно отобразить первый кадр с помощью Δ или последний кадр с помощью ∇ . Нажмите \triangleleft \triangleright для перемотки на один кадр назад или вперед. Чтобы выполнить перемотку назад или вперед на несколько кадров, нажмите и удерживайте соответствующую кнопку.	
\triangleleft / \triangleright	Перемотка видео вперед или назад.	Истекшее время/общее время записи
Δ / ∇	Регулирование громкости.	









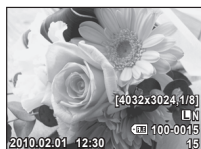



5 Функции просмотра

Покадровое воспроизведение

Для просмотра изображений во весь экран нажмите кнопку  в режиме съемки.

- Чтобы вернуться в режим съемки, снова нажмите  или нажмите кнопку спуска затвора наполовину.

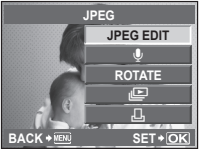

	Просмотр других изображений.	
	Удаление текущего изображения (стр. 15). • Информацию об удалении нескольких выбранных изображений см. в разделе «Удаление выбранных кадров» (стр. 66). Инструкции по удалению всех снимков представлены в разделе «Удаление всех кадров» (стр. 66).	
	Для увеличения изображений используйте кнопку  (стр. 60).	
	Нажмите кнопку  для просмотра нескольких изображений (стр. 60).	
INFO	Просмотр информации о текущем изображении (стр. 61).	
	Защита текущего изображения (стр. 65).	
	Отображение меню, содержащего такие параметры, как [JPEG EDIT] (стр. 63), [RAW DATA EDIT] (стр. 63), [L] (стр. 65), [ROTATE] (стр. 64), [L] (стр. 62), [IMAGE OVERLAY] (стр. 64), [L] (стр. 82). Перечень доступных параметров зависит от отображаемого изображения.	

Просмотр с увеличением

Нажмите кнопку **Q** для отображения рамки увеличения в режиме покадрового воспроизведения.



	Настройка положения рамки увеличения.
	<p>Просмотр части изображения, ограниченной рамкой увеличения, с выбранной степенью увеличения.</p> <ul style="list-style-type: none"> • Нажимайте Δ ▽ ◀ ▶ для перехода к другим участкам изображения. • Нажмите INFO и используйте Δ ▽ для увеличения или уменьшения изображения. • Нажмите Q и используйте ◀ ▶ для просмотра других изображений с той же степенью увеличения.
	Возврат к покадровому воспроизведению.

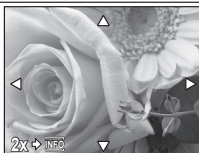

Индекс/календарное отображение

Для просмотра нескольких изображений нажмите кнопку во время покадрового воспроизведения.



	Нажимайте , чтобы увеличить количество отображаемых изображений с 4 до 9, 25 или 100. Чтобы перейти к календарному отображению, нажмите , когда на экран выведено 100 изображений. Будут отображены только элементы, для которых информационному параметру присвоено значение [ON] (стр. 74).
	Нажимайте Q , чтобы уменьшить количество отображаемых изображений со 100 до 25, 9 или 4. Для просмотра текущего изображения во весь экран нажмите Q , когда на экран выведено 4 изображения. Будут отображены только элементы, для которых информационному параметру присвоено значение [ON] (стр. 74).
	Выбор изображения.
	Защита выбранного изображения (стр. 65).
	Выбор выделенного изображения для защиты или удаления. Выбранные изображения отмечаются символом (стр. 66).

■ Отображение календаря

Календарь предоставляет возможность сортировки сохраненных на карте снимков по дате. Если в определенный день было сделано несколько снимков, отображается снимок, сделанный в этот день первым. При помощи Δ ∇ \triangleleft \triangleright выберите дату, а затем нажмите кнопку START OK для покадрового воспроизведения снимков, сделанных в этот день.



Отображение данных

Эта функция обеспечивает показ подробной информации о снимке. Содержимое экрана меняется при каждом нажатии кнопки **INFO**.



Только изображение



Упрощенное отображение (стр. 23)

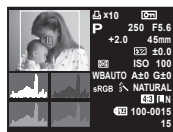

Общее отображение (стр. 23)

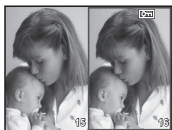

Экран сравнения



Отображение темных и ярких зон

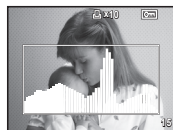

Отображение гистограммы

■ Отображение гистограммы

Гистограмма демонстрирует распределение яркости на снимке.

■ Отображение темных и ярких зон

Переэкспонированные (засвеченные) участки отображаются в красном, а недозэкспонированные (темные) участки – в синем цвете.

■ Экран сравнения

- Сравнение двух рядом расположенных изображений. Нажмите START OK для выбора изображения на противоположной стороне экрана.
- Текущее изображение отображается слева, а следующее изображение – справа с выбранной степенью увеличения. Нажмите START OK , чтобы изображение справа стало текущим и переместилось влево.

- Нажмите **Q** для увеличения текущего изображения.

Используйте **Δ ∇ <|>** для прокрутки текущего изображения.

Прокрутка обоих изображений.

Отображение выбранного изображения на противоположной стороне экрана.



- Когда изображения увеличены, нажмите **INFO** и используйте **Δ ∇** для изменения степени увеличения. Снова нажмите **INFO**, чтобы выйти.

Рекомендации

- Выбрать информацию, которая будет отображаться, можно с помощью параметра **[INFO SETTING]** (стр. 74).

Слайд-шоу

Эта функция последовательно отображает снимки, сохраненные на карте.

- 1 Во время воспроизведения нажмите **START** и выберите слайд-шоу.

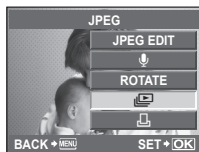

- 2 Настройте параметры.

START	Запуск слайд-шоу. Изображения отображаются одно за другим, начиная с текущего.
BGM	Выбор фоновой музыки (3 типа) или отключение фоновой музыки ([OFF]).
SLIDE	Выбор типа воспроизводимого слайд-шоу.
SLIDE INTERVAL	Выбор длительности отображения каждого слайда в диапазоне от 2 до 10 секунд.
MOVIE INTERVAL	Выберите [FULL], чтобы включить в слайд-шоу полнометражные видеоролики, или [SHORT], чтобы просматривать только начальный фрагмент каждого ролика.



- 3 Выберите [START] и нажмите кнопку **START**.
 - Начнется воспроизведение слайд-шоу.
 - Нажмите кнопку **START**, чтобы остановить слайд-шоу.

Громкость

Во время слайд-шоу нажимайте **Δ ∇**, чтобы настроить громкость динамика фотоаппарата. Используйте **<|>** для настройки баланса между фоновой музыкой и звуком, записанным с фотографиями и видеороликами.



Рекомендации

- Слайд-шоу также доступно из меню воспроизведения (стр. 108).



Осторожно

- Если слайд-шоу продолжается более 30 минут, фотоаппарат отключается автоматически.

Редактирование фотографий

Сохраненные снимки можно редактировать и сохранять в качестве новых снимков.

1 Выберите изображение, которое нужно отредактировать, и нажмите

- Для изображений RAW отображается команда [RAW DATA EDIT], а для изображений JPEG – команда [JPEG EDIT]. Если изображение было записано в режиме [RAW+JPEG], то появится предложение выбрать формат для редактирования.

2 Выберите [RAW DATA EDIT] или [JPEG EDIT] и нажмите

RAW DATA EDIT	Создание копии в формате JPEG для изображения RAW с использованием текущих параметров фотоаппарата. Перед выбором этой команды настройте параметры фотоаппарата.
JPEG EDIT	<p>Выберите один из следующих параметров.</p> <p>[SHADOW ADJ]: Увеличение яркости темного объекта в контрольном свете.</p> <p>[REDEYE FIX]: Подавление эффекта «красных глаз» при съемке со вспышкой.</p> <p>: Выберите размер рамки обрезания с помощью или и используйте для ее перемещения.</p>  <p>[ASPECT]: Преобразование соотношения размеров изображений из формата 4:3 (стандарт) в формат [3:2], [16:9] или [6:6]. После изменения соотношения размеров, укажите место вырезания при помощи кнопок со стрелками.</p> <p>[BLACK & WHITE]: Создание черно-белых изображений.</p> <p>[SEPIA]: Приводит изображение в оттенках сепии.</p> <p>[SATURATION]: Настройка насыщенности цвета. Проверьте снимок на экране.</p> <p>: Изменение размера файла изображения на 1280 × 960, 640 × 480 или 320 × 240. Изображения с соотношением сторон, отличным от стандартного (4:3), преобразуются в файлы изображений наиболее близкого размера.</p> <p>[e-PORTRAIT]: Кожа выглядит гладкой и светящейся.</p> <ul style="list-style-type: none"> • В зависимости от изображения возможно не удастся выполнить коррекцию, если не обнаружено ни одного лица.



5

Функции просмотра





Осторожно

- Редактировать видеозаписи невозможно.

- С некоторыми изображениями коррекция эффекта «красных глаз» может не работать.
- Редактирование изображений в формате JPEG невозможно в следующих случаях: Если изображение сохранено в формате RAW, если снимок обработан на компьютере, при нехватке места на карте, а также если изображение записано на другом фотоаппарате.
- При изменении размера изображения ([) невозможно установить большее количество пикселей, чем было сохранено в оригинале.
- [) и [ASPECT] можно использовать только для редактирования изображений со стандартным соотношением размеров 4:3.

Поворот

Вы можете поворачивать фотографии.



- 1 Выведите фотографию на экран и нажмите .
- 2 Выберите [ROTATE] и нажмите .
- 3 Чтобы вращать изображение против часовой стрелки, нажимайте Δ , по часовой стрелке – ∇ . Изображение вращается при каждом нажатии кнопки.
 - Нажмите , чтобы сохранить настройки и выйти.

Осторожно

- Повернутое изображение сохраняется с текущей ориентацией.
- Нельзя повернуть видеоролик или защищенное изображение.

Наложение изображений

Можно выполнить наложение до 3-х снятых с помощью фотоаппарата изображений в формате RAW и сохранить их как отдельное изображение. Изображение сохраняется в режиме записи, установленном на момент сохранения.

- 1 Выведите на экран изображение RAW, нажмите  и выберите [IMAGE OVERLAY].
- 2 Выберите количество налагаемых изображений и нажмите .
- 3 С помощью Δ ∇ \triangleleft \triangleright выберите изображения RAW для наложения и нажмите  для подтверждения.
- 4 Когда число выбранных изображений достигнет значения, заданного в шаге 2, на экран будет выведен результат наложения.
- 5 Отрегулируйте усиление.
 - Выберите изображение с помощью \triangleleft \triangleright и используйте Δ ∇ для настройки усиления.



- Усиление настраивается в диапазоне 1,0–2,0. Просмотрите результат на экране.

6 Нажмите . Отобразится окно с запросом на подтверждение. Выберите [YES] и нажмите .

Рекомендации

- Чтобы наложить 4 и более кадров, сохраните наложенное изображение в файле RAW и снова используйте функцию [IMAGE OVERLAY].

Осторожно

- В режиме записи [RAW] наложенное изображение сохраняется в формате [L+N+RAW].

Запись звуковой заметки

Вы можете добавить звуковую заметку (до 30 сек.) к текущей фотографии.

1 Выведите на экран изображение, к которому нужно добавить звуковую заметку, и нажмите .

2 Выберите и нажмите .

- Чтобы выйти без добавления заметки, выберите [NO].

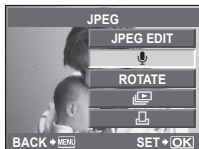

3 Выберите [START] и нажмите , чтобы начать запись.

- Чтобы остановить неполную запись, нажмите кнопку .



4 Нажмите , чтобы закончить запись.

- Изображения со звуковыми заметками отмечаются символом .
- Для удаления заметки выберите [ERASE] на шаге 2.

Осторожно

- Для защищенных изображений звук записать невозможно.

Примечание

- Получить доступ к звуковым заметкам можно также через меню воспроизведения.

Защита снимков

Защищайте важные снимки от удаления. Защищенные снимки нельзя удалить в режиме покадрового изображения. Кроме того, они не удаляются при стирании всех снимков. Чтобы защитить текущее изображение в режиме покадрового воспроизведения или в режиме каталога, нажмите кнопку .

- Защищенные изображения отмечаются символом .



- Чтобы снять защиту, нажмите кнопку **Отп** еще раз.



⚠ Осторожно

- При форматировании карты все снимки, в том числе и защищенные, удаляются.

Защита выбранных кадров

В режиме каталога можно выбрать несколько изображений и одновременно защитить их.

1 В режиме каталога выберите с помощью $\Delta \nabla \langle \rangle$ изображение, которое нужно защитить, и нажмите .

- Выбранные изображения отмечаются символом .
- Чтобы отменить сделанный выбор, снова нажмите кнопку .



2 Нажмите кнопку **Отп**.

Снятие защиты со всех снимков

Эта функция позволяет снимать защиту с нескольких снимков за раз.

1 Выберите [RESET PROTECT] в меню  (воспроизведение) (стр. 108).



2 Выберите [YES] и нажмите .

Удаление снимков

Удаление выбранных кадров

Удаление нескольких выбранных кадров.

1 В режиме каталога выберите с помощью $\Delta \nabla \langle \rangle$ изображение, которое нужно удалить, и нажмите .

- Выбранные изображения отмечаются символом .
- Чтобы отменить сделанный выбор, снова нажмите кнопку .



2 Нажмите кнопку .

3 Выберите [YES] и нажмите .

- Выбранные изображения будут удалены.

Удаление всех кадров

Удаление всех изображений на карте памяти.

1 Выберите [CARD SETUP] в меню съемки  (стр. 108).

2 Выберите [ALL ERASE] и нажмите .

3 Выберите [YES] и нажмите .

- Все кадры удаляются.

Просмотр на экране телевизора

Для воспроизведения снимков на экране телевизора служит кабель AV, имеющийся в комплекте фотоаппарата. Можно воспроизводить изображения с высоким разрешением на экране телевизора с высоким разрешением, подключив его к фотоаппарату при помощи миникабеля HDMI, имеющегося в продаже.

■ Подключение с помощью кабеля AV

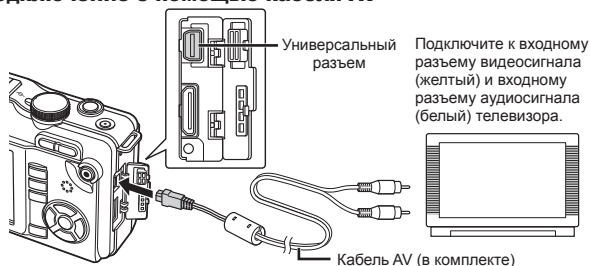

- 1 Подключите фотоаппарат к телевизору.
- 2 Используйте фотоаппарат, чтобы выбрать формат видеосигнала, соответствующий формату сигнала подключенного телевизора ([NTSC]/[PAL]).
 - «VIDEO OUT» (стр. 73)
- 3 Включите телевизор и переключите «INPUT» на «VIDEO» (входной разъем, подключенный к фотоаппарату).

! Осторожно

- Когда кабель AV подключен к телевизору, экран фотоаппарата автоматически выключается.
- При подключении с помощью кабеля AV нажмите кнопку .
- Сведения об изменении источника входного сигнала телевизора см. в руководстве по эксплуатации телевизора.
- В зависимости от настроек телевизора, отображаемые изображения и информация могут выглядеть обрезанными.

■ Подключение с помощью миникабеля HDMI

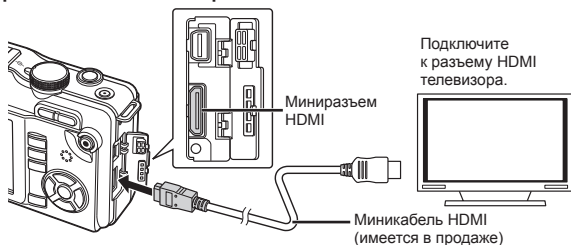

- 1 Подключите миникабель HDMI к гнезду HDMI на телевизоре.
- 2 Подключите миникабель HDMI к гнезду HDMI на фотоаппарате.
- 3 Включите телевизор и переключите «INPUT» на «HDMI INPUT»
- 4 Включите фотоаппарат.

! **Осторожно**



- Сведения об изменении источника входного сигнала телевизора см. в руководстве по эксплуатации телевизора.
- Используйте миникабель HDMI, соответствующий миниразъему HDMI фотоаппарата и разъему HDMI телевизора.
- Когда фотоаппарат и телевизор подключены с помощью кабеля AV и миникабеля HDMI, приоритетным будет кабель HDMI .
- В зависимости от настроек телевизора, отображаемые изображения и информация могут выглядеть обрезанными.
- При подключении к телевизору с помощью миникабеля HDMI можно выбрать формат цифрового видеосигнала.  «HDMI» (стр. 73)
- При подключении кабеля HDMI невозможно делать снимки или записывать видео.
- Не подключайте фотоаппарат к другим устройствам вывода HDMI. Это может привести к повреждению фотоаппарата.
- Сигнал HDMI не выводится при подключении фотоаппарата с помощью кабеля USB к компьютеру или принтеру.

5

Функции просмотра

Использование пульта дистанционного управления телевизором

Фотоаппаратом можно управлять посредством пульта дистанционного управления телевизором, поддерживающего управление HDMI.

- 1 Выберите [HDMI] в  Пользовательском меню (стр. 71) на закладке .
- 2 Выберите [HDMI CONTROL], а затем [ON].
- 3 Управляйте фотоаппаратом посредством пульта дистанционного управления телевизором.
 - Можно управлять фотоаппаратом, следуя инструкциям, отображающимся на экране телевизора.
 - В режиме покадрового просмотра можно отображать или скрывать информацию, нажимая «красную кнопку», а также отображать или скрывать каталог, нажимая «зеленую» кнопку.
 - В зависимости от телевизора некоторые функции могут быть недоступны, даже если они отображаются на экране.

Меню настроек

Используйте меню настроек для установки основных функций фотоаппарата.

Информацию об использовании пунктов меню см. в разделе «Использование меню» (стр. 21).

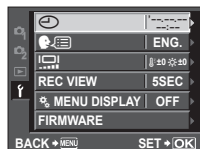



Параметр	Описание	
(Установка даты и времени)	Настройка часов фотоаппарата.	стр. 7
(Изменение языка дисплея)	Вы можете изменить язык, используемый для отображения на дисплее и сообщений об ошибках, с английского на другой язык.	—
(Регулировка яркости монитора)	<p>Позволяет настроить яркость и цветовую температуру экрана. Регулировка цветовой температуры затронет только изображение на ЖК-экране при воспроизведении. С помощью кнопок <math>\leftarrow\rightarrow</math> переключайтесь между (цветовая температура) и (яркость), а с помощью Δ ∇ регулируйте значение в диапазоне от [+7] до [-7].</p> <p>Информация о настройке яркости и цветовой температуры для электронного видоискателя: «EVF ADJUST» (стр. 74).</p>	—
REC VIEW	<p>Включение и выключение вывода изображений на экран сразу после съемки, а также настройка длительности их отображения. Полезно для быстрого контроля только что сделанного снимка. Нажатие кнопки спуска затвора до половины в режиме проверки снимка позволяет сразу продолжить съемку.</p> <p>[1SEC] – [20SEC]: Выбор продолжительности отображения каждого снимка в секундах. Шаг настройки – 1 секунда.</p> <p>[OFF]: Снимок, записываемый на карту, не отображается.</p> <p>[AUTO]: Отображение записываемого изображения с последующим переключением в режим воспроизведения. Эта функция эффективна при удалении снимка после проверки.</p>	—
MENU DISPLAY	Выберите, будет ли отображаться Пользовательское меню.	стр. 71
FIRMWARE	Отобразится версия встроенного программного обеспечения фотоаппарата. При запросах, касающихся фотоаппарата или аксессуаров, а также при загрузке программного обеспечения через Интернет, вам необходимо знать версию каждого из используемых вами продуктов.	—

Сброс настроек фотоаппарата

В режимах **P**, **A**, **S** и **M** при выключении питания сохраняются текущие параметры фотоаппарата (в том числе все внесенные изменения). Чтобы сбросить настройки фотоаппарата на заводские настройки по умолчанию, выберите [RESET]. Предварительно можно зарегистрировать параметры с помощью команд [RESET1] и [RESET2].





Текущие параметры регистрируются командами [RESET1] и [RESET2]. Информацию о регистрируемых функциях см. в разделе «Функции, которые можно зарегистрировать для режима My Mode и в меню пользовательских настроек сброса» (стр. 106).

Регистрация [RESET1]/[RESET2]

- 1 Выберите [CUSTOM RESET] в меню съемки  (стр. 108).
- 2 Выберите [RESET1]/[RESET2] для регистрации и нажмите .
 - Если настройки уже зарегистрированы, рядом с функцией [RESET1]/[RESET2] отображается [SET]. Если выбрать пункт [SET], зарегистрированные настройки будут перезаписаны.
 - Для отмены регистрации выберите [RESET].
- 3 Выберите [SET] и нажмите кнопку .



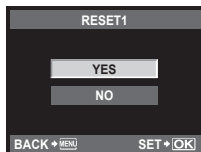

Использование параметров сброса

Позволяет выполнить сброс параметров фотоаппарата на заводские настройки по умолчанию. Можно также сбросить параметры фотоаппарата на настройки [RESET1] или [RESET2].

- 1 Выберите [CUSTOM RESET] в меню съемки  (стр. 108).
- 2 Выберите [RESET], [RESET1] или [RESET2] и нажмите кнопку .
 - [RESET]: Сброс на заводские настройки по умолчанию. Сведения о настройках по умолчанию см. в разделе «Уровни меню» (стр. 108).
 - [RESET1]/[RESET2]: Сброс на зарегистрированные настройки.
- 3 С помощью   выберите [YES], а затем нажмите кнопку .



Осторожно

- Сброс следующих параметров не выполняется. Сведения о настройках по умолчанию см. в разделе «Уровни меню» (стр. 108).
RESET1, RESET2 (CUSTOM RESET)/PICTURE MODE/
MY MODE SETUP/VIDEO OUT/ISO-AUTO/WB/EDIT FILENAME/dpi SETTING/
EXPOSURE SHIFT/ WARNING LEVEL

Пользовательское меню

Пользовательское меню служит для настройки параметров фотоаппарата.

■ Категории меню

Параметры Пользовательского меню разделены на 10 следующих категорий.

AF/MF	(стр. 72)	CUSTOM	(стр. 75)
BUTTON	(стр. 72)	/COLOR/WB	(стр. 76)
RELEASE	(стр. 73)	RECORD/ERASE	(стр. 77)
DISP/PC	(стр. 73)	MOVIE	(стр. 78)
EXP/ISO	(стр. 75)	UTILITY	(стр. 78)

■ Отображение пользовательского меню

Перед тем как изменять параметры в Пользовательском меню, включите отображение закладки [☼] (Пользовательское меню), выбрав в меню настроек значение [ON] для параметра [☼ MENU DISPLAY].

1 Нажмите кнопку **MENU** для отображения меню.

2 Выберите закладку меню настроек **f** (стр. 69) с помощью Δ ∇ и нажмите \triangleright .

3 Выберите [☼ MENU DISPLAY] с помощью Δ ∇ и нажмите \triangleright .

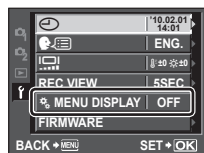

4 Выберите [ON] с помощью Δ ∇ и нажмите кнопку **START/OK**.

- Отобразится закладка [☼].

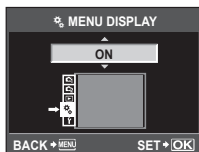



Закладка [☼]



Параметры пользовательского меню











AF/MF

MENU →  → 

Параметр	Описание	
AF MODE	Выбор режима автофокуса.	стр. 44
AF AREA	Выбор режима метки автофокуса.	стр. 45
RESET LENS	Если установлено значение [ON], настройка фокуса объектива (на бесконечность) сбрасывается при каждом выключении питания.	—
BULB FOCUSING	Обычно, если выбрана фокусировка вручную (MF), то фокус во время экспозиции блокируется. Чтобы разрешить фокусировку с помощью фокального кольца, выберите значение [ON].	—
FOCUS RING	Позволяет выполнить индивидуальную настройку наведения объектива на точку фокусировки путем выбора направления вращения фокального кольца. <div style="text-align: center;">  </div>	—
MF ASSIST	Чтобы при вращении фокального кольца в режиме ручной фокусировки изображение автоматически увеличивалось, помогая точно установить фокус, выберите значение [ON].	—
[...] SET HOME	Выберите начальную позицию метки автофокуса. При выборе начальной позиции на экране выбора метки автофокуса будет появляться символ [HP] .	—

BUTTON

MENU →  → 



Параметр	Описание	
AEL/AFL	Назначение функции фиксации фокуса или автоэкспозиции кнопке Fn или  (видео).	стр. 79
AEL/AFL MEMO	Если выбрать значение [ON], то экспозиция останется зафиксированной после отпускания кнопки Fn или  (видео). Чтобы отменить фиксацию экспозиции, нажмите кнопку еще раз.	—
[Fn] FUNCTION	Кнопке Fn или  (видео) можно назначить следующие функции:	стр. 80
 FUNCTION	Fn FACE DETECT, PREVIEW,  [...], HOME, MF, RAW  , TEST PICTURE, MY MODE,  /  , AEL/AFL,  REC, BACKLIT LCD	



Параметр	Описание	
MY MODE SETUP	<p>Назначив режим [MY MODE] (стр. 80) кнопке Fn, можно вызывать часто используемые параметры нажатием кнопки Fn. Информацию о параметрах, которые можно сохранить с помощью My Mode, см. на стр. 104.</p> <div style="border: 1px solid black; padding: 5px;"> <p>Сохранение параметров My Mode</p> <ol style="list-style-type: none"> 1) Выберите [MY MODE1] или [MY MODE2] и нажмите . 2) Выберите [SET] и нажмите кнопку . <p>Вызов параметров My Mode</p> <ol style="list-style-type: none"> 1) Выберите [MY MODE1] или [MY MODE2] и нажмите кнопку . 2) Выберите [YES] и нажмите кнопку . <ul style="list-style-type: none"> • Выбранный режим My Mode будет установлен. • Во время съемки нажимайте кнопку спуска затвора, удерживая нажатой кнопку Fn. </div>	—
BUTTON TIMER	<p>Если выбрать значение [3 SEC], [5 SEC] или [8 SEC], то параметры можно изменять на протяжении 3, 5 или 8 секунд после отпущения кнопки , , или . При выборе значения [HOLD] настраивать параметры можно до второго нажатия кнопки.</p>	—





Параметр	Описание	
RLS PRIORITY S	<p>При значении [ON] затвор может быть спущен, даже если фотоаппарат не сфокусировался. Этот параметр можно настроить отдельно для режимов S-AF (стр. 44) и C-AF (стр. 44).</p>	—
RLS PRIORITY C		

Параметр	Описание	
HDMI	<p>Выбор формата цифрового видеосигнала для подключения к телевизору с помощью миникабеля HDMI. Установите значение [1080i] или [720p], чтобы автоматически выбирался сигнал 1080i или 720p (если поддерживается). Выберите [480p/576p] для сигнала 480p/576p. Помните, что если параметру [VIDEO OUT] присвоено значение [PAL], то изображения будут отображаться только в формате 576p. Выбирайте значение, соответствующее настроенному входу видеосигнала на телевизоре.</p>	стр. 67
VIDEO OUT	<p>Позволяет выбрать стандарт [NTSC] или [PAL] в зависимости от типа видеосигнала телевизора.</p>	стр. 67

Параметр	Описание	
SLEEP	Если на протяжении заданного периода времени не выполнять никаких действий, то фотоаппарат перейдет в режим сна (ожидания) для уменьшения потребления заряда аккумулятора. Выберите [OFF] для отмены режима сна. Активировать фотоаппарат можно путем нажатия одной из кнопок, например кнопки спуска затвора.	—
LIVE VIEW BOOST	Если выбрать значение [ON], фотоаппарат будет автоматически настраивать яркость экрана. Изменение компенсации экспозиции не отражается на экране.	—
FACE DETECT	Если для этой функции установлено значение [ON], фотоаппарат будет определять лица людей и автоматически регулировать фокус. При воспроизведении фотоаппарат будет автоматически увеличивать обнаруженные лица.	стр. 32
INFO/SETTING	[INFO]: Выбор информации, отображаемой при нажатии кнопки INFO в режиме воспроизведения. [LV-INFO]: Выбор информации, отображаемой при нажатии кнопки INFO в режиме живого изображения. Чтобы активировать направляющие линии [] или [], выберите [DISPLAYED GRID] и нажмите ▷. [SETTING]: Выберите, можно ли вызвать режим каталога или календарное отображение нажатием [].	стр. 33, 60
CONTROL SETTING	[iAUTO]: Выбор информации, отображаемой при установке диска выбора режимов на iAuto – динамическая линейка (стр. 18), панель управления Live control (стр. 20), панель управления Super control panel (стр. 81) или ничего. [P/A/S/M]: Выбор информации, отображаемой при установке диска выбора режимов на P, A, S или M – панель управления Live control (стр. 20), панель управления Super control panel (стр. 81) или ничего. [ART/SCN]: Выбор информации, отображаемой при установке диска выбора режимов на ART или SCN – панель управления Live control (стр. 20), панель управления Super control panel (стр. 81) или ничего.	—
HISTOGRAM SETTING	[HIGHLIGHT]: Выбор тонального диапазона на красном (перезэкспонирование) экране предупреждения, когда в режиме воспроизведения выбрано отображение темных и ярких зон. [SHADOW]: Выбор тонального диапазона на синем (недоэкспонирование) экране предупреждения, когда в режиме воспроизведения выбрано отображение темных и ярких зон.	стр. 61
EVF ADJUST	[]: Настройка цветовой температуры для экрана электронного видоискателя. []: Настройка яркости для экрана электронного видоискателя.	стр. 102
BACKLIT LCD	Настройка длительности подсветки. Выберите значение [HOLD], чтобы подсветка не выключалась автоматически.	—
MODE GUIDE	Чтобы при установке диска выбора режимов в новое положение отображалась информация о соответствующем режиме, выберите значение [ON].	стр. 10
CLOSEUP MODE	[mode1]: Нажмите Q для увеличения (максимум в 14 раз) или [] для уменьшения. Просмотреть другие участки увеличенного изображения можно с помощью кнопки со стрелками. [mode2]: Нажмите кнопку Q для отображения рамки увеличения.	стр. 14, 60

Параметр	Описание	
 (звуковой сигнал)	При значении [OFF] можно выключить звуковой сигнал, который раздается при фиксации фокуса, нажав кнопку спуска затвора.	—
VOLUME	Регулирование громкости динамика.	стр. 58, 62
USB MODE	Выбор режима для подключения фотоаппарата к компьютеру или принтеру.	стр. 84, 87

Параметр	Описание	
EV STEP	Выбор единицы приращения при настройке выдержки, диафрагмы, компенсации экспозиции и других параметров экспозиции.	стр. 40, 48 – 49
METERING	Выбор режима замера согласно сюжету. В случае средневзвешенного или точечного замера область замера очерчивается рамкой.	стр. 47
AEL Metering	Выбор режима замера, который используется при нажатии кнопки Fn или  (видео) с целью фиксации экспозиции. Выберите [AUTO], чтобы использовать режим, заданный с помощью параметра [METERING].	стр. 80
ISO	Настройка чувствительности ISO.	стр. 41
ISO STEP	Настройка единицы приращения при выборе чувствительности ISO.	стр. 41
ISO-AUTO SET	Выбор верхнего предела и значения по умолчанию для чувствительности ISO, когда параметру [ISO] присвоено значение [AUTO]. [HIGH LIMIT]: Настройка верхнего предела для автоматического выбора чувствительности ISO. [DEFAULT]: Настройка значения по умолчанию для автоматического выбора чувствительности ISO.	стр. 41
ISO-AUTO	Установка режима съемки, при котором активируется настройка ISO [AUTO]. [P/A/S]: Автоматический выбор чувствительности ISO доступен во всех режимах кроме M . В режиме M используется фиксированное значение чувствительности ISO 200. [ALL]: Автоматический выбор чувствительности ISO доступен во всех режимах.	стр. 41
BULB TIMER	Можно установить максимальную продолжительность съемки с открытым затвором.	стр. 39
ANTI-SHOCK [⚡]	Выбор задержки между моментом нажатия кнопки спуска затвора и собственно спуском затвора. Это уменьшает дрожание фотоаппарата из-за вибрации. Функция полезна при съемке через микроскоп и при астрофотосъемке. Кроме того, она используется для репортажной съемки (стр. 30) и съемки с автоспуском (стр. 30).	—

Параметр	Описание	
 X-SYNC.	Выбор выдержки при срабатывании вспышки.	стр. 104
 SLOW LIMIT	Выбор максимальной выдержки при использовании вспышки.	стр. 104
 + 	Если установлено значение [ON], эта настройка прибавляется к значению компенсации экспозиции, после чего производится регулировка мощности вспышки.	стр. 40, 55

Параметр	Описание	
NOISE REDUCT.	Эта функция уменьшает искажения, обусловленные длительной экспозицией. [AUTO]: Функция уменьшения искажений, обусловленных длительной экспозицией, автоматически активируется при больших значениях выдержки. [ON]: Фотоаппарат пытается уменьшить искажения при каждой съемке. [OFF]: Функция уменьшения искажений выключена. <ul style="list-style-type: none"> • Время съемки с уменьшением искажений практически удваивается. • При репортажной съемке функция уменьшения искажений автоматически выключается. • В некоторых условиях съемки эффективность данной функции может снижаться. 	стр. 39
NOISE FILTER	Выбор степени уменьшения искажений при высокой выдержке ISO.	—
WB	Выбор режима баланса белого.	стр. 42
ALL	[ALL SET]: Во всех режимах кроме [CWB] применяется одинаковое значение коррекции баланса белого. [ALL RESET]: Во всех режимах кроме [CWB] применяется нулевое значение коррекции баланса белого.	стр. 42
COLOR SPACE	Позволяет выбрать способ воспроизведения цветов на экране или принтере.	—
SHADING COMP.	Выберите [ON], чтобы корректировать периферийное освещение в соответствии с типом объектива. Эта функция особенно полезна для широкоугольных объективов. <ul style="list-style-type: none"> • Компенсация недоступна в случае использования телеконвертера или удлинительного тубуса. • На краях снимков, сделанных с высокой чувствительностью ISO, могут появляться искажения. 	—
← SET	В качестве режима записи фотографий JPEG можно выбрать одну из четырех комбинаций размера изображения и уровня сжатия. Для каждой комбинации поддерживается три размера изображения и четыре уровня сжатия. Кроме того, для изображений размера M или S можно задать количество пикселей (стр. 77).	стр. 31

Изменение режима записи JPEG

- С помощью выберите комбинацию (1— 4) и используйте для ее изменения.
- Нажмите .

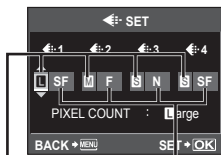

Количество пикселей Уровень сжатия

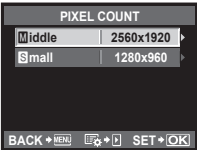
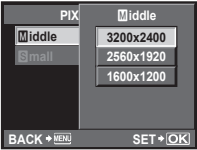
Параметр	Описание		
PIXEL COUNT	<p>Выбор количества пикселей для изображений размеров M и S.</p> <p>Настройка количества пикселей</p> <ol style="list-style-type: none"> 1) Выберите [PIXEL COUNT] в Пользовательском меню (стр. 71) на закладке . 2) Выберите M или S и нажмите . 3) Выберите количество пикселей и нажмите . 	 	стр. 31

Параметр	Описание	
QUICK ERASE	Если выбрано значение [ON], то нажатие кнопки в режиме воспроизведения приведет к немедленному удалению текущего изображения.	стр. 15
RAW+JPEG ERASE	<p>Выбор действия, выполняемого, когда в режиме кадрового воспроизведения удаляется фотография, записанная в формате RAW+JPEG (стр. 15).</p> <p>[JPEG]: Удаляется только копия JPEG.</p> <p>[RAW]: Удаляется только копия RAW.</p> <p>[RAW+JPEG]: Удаляются обе копии.</p> <ul style="list-style-type: none"> • Команды [ALL ERASE] (стр. 66) и [ERASE SELECTED] (стр. 66) удаляют обе копии (RAW и JPEG). 	стр. 31
FILE NAME	<p>[AUTO]: Даже если вставлена новая карта, номера файлов с предыдущей карты сохраняются. Нумерация файлов продолжается с последнего использованного номера или с максимального доступного на карте номера.</p> <p>[RESET]: Если вставлена новая карта, нумерация папок начинается со 100, а названия файлов – с 0001. Если вставлена карта, содержащая снимки, номера файлов начинаются с номера, следующего за последним номером файла на карте.</p>	—
EDIT FILENAME	Изменение имени файла.	—

RECORD/ERASE

MENU → ⚙️ → 📷

Параметр	Описание	👉
PRIORITY SET	Выбор команды по умолчанию ([YES] или [NO]) в окнах с запросами.	—
dpi SETTING	Выбор разрешения для печати. [AUTO]: Разрешение для печати устанавливается автоматически с учетом размера изображения. [CUSTOM]: Выбор специального разрешения для печати. Нажмите ▷ для отображения окна настройки.	—

MOVIE

MENU → ⚙️ → 🎥

Параметр	Описание	👉
MODE	Выбор режима записи видео.	стр. 56
MOVIE+STILL	Выберите [ON], чтобы сделать фотоснимок после окончания видеозаписи.	стр. 58
MOVIE 🎤	Выберите [OFF], чтобы записывать видео без звука.	стр. 57

UTILITY

MENU → ⚙️ → 🛠️

Параметр	Описание	👉
PIXEL MAPPING	Функция картирования пикселей позволяет фотоаппарату проверить и отрегулировать устройство приема изображения и функции обработки изображений.	стр. 94
EXPOSURE SHIFT	Настройка оптимальной экспозиции отдельно для каждого режима замера. <ul style="list-style-type: none"> • Настроить оптимальную экспозицию можно в пределах $\pm 1/3$ EV. Диапазон доступных значений экспозиции в выбранном направлении (положительном или отрицательном) соответственно уменьшится. • Эффект смещения экспозиции на экране не виден. Для стандартного изменения настроек экспозиции выполните коррекцию экспозиции (стр. 40). 	—
WARNING LEVEL	Выберите, когда должен отображаться индикатор низкого заряда аккумулятора (🔋). <ul style="list-style-type: none"> • Если индикатор 🔋 мигает, значит нужно зарядить аккумулятор. 	стр. 6

■ AEL/AFL

MENU → → → [AEL/AFL]

Если выбрано значение [AEL/AFL] для параметра [**Fn**] FUNCTION] (стр. 80) или [FUNCTION] (стр. 80), то для настройки фокуса и экспозиции вместо кнопки спуска затвора можно использовать кнопку **Fn** или (видео).

Выберите функцию кнопки, соответствующую функции при нажатии кнопки спуска затвора. Выберите рабочий режим ([mode1]–[mode3] или в режиме C-AF – [mode1]–[mode4]) для разных режимов фокусировки.

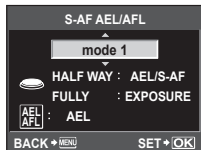







Режим		Функция кнопки спуска затвора				Функция кнопки Fn или кнопки (видео)	
		Нажатие до половины		Нажатие полностью		При удержании кнопки AEL/AFL нажатой	
		Фокус	Экспозиция	Фокус	Экспозиция	Фокус	Экспозиция
S-AF	mode1	S-AF	Фиксируется	–	–	–	Фиксируется
	mode2	S-AF	–	–	Фиксируется	–	Фиксируется
	mode3	–	Фиксируется	–	–	S-AF	–
C-AF	mode1	Запуск C-AF	Фиксируется	Фиксируется	–	–	Фиксируется
	mode2	Запуск C-AF	–	Фиксируется	Фиксируется	–	Фиксируется
	mode3	–	Фиксируется	Фиксируется	–	Запуск C-AF	–
	mode4	–	–	Фиксируется	Фиксируется	Запуск C-AF	–
MF	mode1	–	Фиксируется	–	–	–	Фиксируется
	mode2	–	–	–	Фиксируется	–	Фиксируется
	mode3	–	Фиксируется	–	–	S-AF	–

■ **[Fn] FUNCTION, ○ FUNCTION**

MENU →  →  → **[Fn]FUNCTION/[○]FUNCTION**

Кнопке **Fn** или **○** (видео) можно назначить следующие функции.

Fn FACE DETECT	Нажатие кнопки Fn или ○ (видео) приводит к присвоению значения [ON] для функции [☺] FACE DETECT . Чтобы выключить функцию, нажмите кнопку Fn или ○ (видео) еще раз (стр. 32, 74).
PREVIEW (электронный)	Нажмите и удерживайте кнопку Fn или ○ (видео) для затемнения линзы диафрагмой до выбранного значения, чтобы можно было оценить глубину резкости (стр. 37).
	Нажмите кнопку Fn или ○ (видео) для измерения баланса белого (стр. 43).
[...] HOME	Нажмите кнопку Fn или ○ (видео) для выбора начальной позиции метки автофокуса, сохраненной с помощью команды [...] SET HOME (стр. 72). Начальная позиция метки автофокуса отмечена символом [HP] . Повторное нажатие кнопки приводит к возврату в режим метки автофокуса. Если после выбора начальной позиции выключить фотоаппарат, начальная позиция будет сброшена.
MF	Нажмите кнопку Fn или ○ (видео), чтобы установить значение [MF] для режима автофокуса. Повторное нажатие кнопки обеспечивает переключение в предыдущий режим автофокуса.
RAW 	Нажимайте кнопку Fn или ○ (видео) для переключения между режимами записи JPEG и RAW+JPEG.
TEST PICTURE	Чтобы сделать снимок и отобразить его на экране без записи на карту памяти, нажмите кнопку спуска затвора, удерживая нажатой кнопку Fn или ○ (видео).
MY MODE	Фотосъемка при нажатой кнопке Fn или ○ (видео) производится с использованием параметров, настроенных для режима [MY MODE SETUP] (стр. 73).
 / 	Нажимайте кнопку Fn или ○ (видео) для переключения между  и  , когда надет водонепроницаемый чехол.
AEL/AFL	Нажмите кнопку Fn или ○ (видео) для фиксации фокуса и экспозиции.
○ REC	Чтобы начать запись видео, нажмите кнопку Fn или ○ (видео). Если данная функция не назначена одной из этих кнопок, то снимать видео можно с помощью кнопки спуска затвора.
BACKLIT LCD	Нажмите кнопку Fn или ○ (видео) для выключения экрана. Это полезно, если вы пользуетесь электронным видоискателем. Для включения экрана снова нажмите кнопку.
OFF	Кнопке Fn или ○ (видео) не назначена ни одна функция.

Использование панели управления Super control panel

Термин «Super control panel» относится к представленному ниже экрану, на котором перечислены параметры съемки вместе с текущими их значениями. Чтобы использовать панель управления Super control panel, выберите значение [ON] для [CAMERA CONTROL SETTING] > [SCP] (стр. 74). Для переключения между панелью управления Live control, панелью управления Super control panel и другими экранами, нажмите кнопку **START/OK** в режиме съемки и используйте кнопку **INFO**, чтобы переходить с одного экрана на другой.

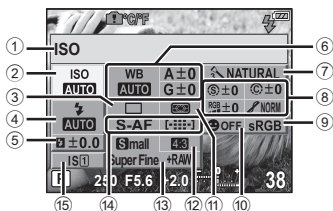

■ Параметры, которые настраиваются с помощью панели управления Super control panel

- | | | | |
|---|--------------------------------------|--------------------------------|-------------|
| ① | Выбранный в данный момент параметр | Насыщенность RGB | стр. 53 |
| ② | Чувствительность ISO | Оттенок | стр. 53 |
| ③ | Репортажная съемка/автоспуск | Черно-белый фильтр | стр. 53 |
| ④ | Режим вспышки | Цветовой тон снимка | стр. 53 |
| ⑤ | Контроль интенсивности вспышки | ⑨ Цветовое пространство | стр. 76 |
| ⑥ | Баланс белого | ⑩ Обнаружение лиц | стр. 32, 74 |
| ⑦ | Компенсация баланса белого | ⑪ Режим замера | стр. 47 |
| ⑧ | Режим обработки снимков ... | ⑫ Соотношение размеров | стр. 32 |
| | Резкость | ⑬ Режим записи | стр. 31 |
| | Контрастность | ⑭ Режим автофокуса | стр. 44 |
| | | ⑮ Метка автофокуса | стр. 45 |
| | | ⑮ Стабилизатор изображения ... | стр. 50 |

! Осторожно

- Режим видеозаписи не отображается.

1 Когда отображается панель управления Super control panel, выберите нужный параметр с помощью Δ ∇ \triangleleft \triangleright .

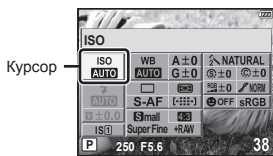

2 Измените выделенный параметр, используя кнопку **START/OK**.

- При необходимости повторите шаги 1 и 2.
- Если не выполнять никаких действий в течение нескольких секунд, изменения автоматически вступят в силу.

3 При нажатии кнопки спуска затвора до половины фотоаппарат возвращается в режим съемки.



Сохранение информации печати (DPOF)

На карте памяти можно сохранять цифровые «задания печати» с указанием подлежащих распечатке снимков и количества копий для каждого из них. Затем снимки можно распечатать в фотолаборатории, которая работает с форматом DPOF, либо самостоятельно, подключив фотоаппарат напрямую к принтеру, поддерживающему формат DPOF. Для создания задания печати требуется карта памяти.





! Осторожно

- С помощью фотоаппарата невозможно изменить задания печати, созданные на других устройствах. Создание нового задания печати приведет к удалению всех существующих заданий печати, которые были созданы на других устройствах.
- Не все функции могут быть доступны на всех принтерах или во всех фотолабораториях.
- Задания печати не могут содержать изображения RAW и видеоролики.
- Для печати снимков без цифрового задания печати указывайте номера файлов. Если вы укажете номера кадров, то могут быть распечатаны не те снимки.





DPOF

DPOF (Digital Print Order Format) – это стандарт записи данных, которые необходимы принтеру или службе печати, чтобы печатать снимки в автоматическом режиме.

Создание задания печати

- 1 Во время воспроизведения нажмите  и выберите .
- 2 Выберите  или  и нажмите .
- 3 Добавьте снимки в задание печати.



Отдельные снимки

С помощью   выберите кадр, который необходимо установить в качестве сохраненных данных печати, а затем с помощью кнопок   установите количество копий.

- Повторите операцию для добавления данных печати к другим снимкам.

Все снимки

Выберите  и нажмите кнопку .

- 4 Нажмите кнопку  после того, как закончите.
- 5 Выберите формат даты и времени и нажмите кнопку .

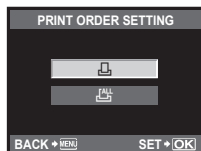
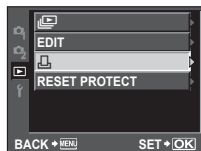

NO	Снимки печатаются без даты и времени.
DATE	Снимки печатаются с датой съемки.
TIME	Снимки печатаются с указанием времени съемки.

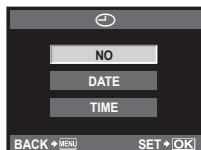

6 Выберите [SET] и нажмите кнопку

Сброс сохраненных данных печати

Вы можете сбросить все сохраненные данные печати или только данные для выбранных снимков.

1 Во время воспроизведения нажмите и выберите

2 Выберите и нажмите .

3 Выберите [KEEP] и нажмите кнопку .

- Чтобы удалить все снимки из задания печати, выберите [RESET] и нажмите .

4 С помощью выберите кадр с резервированием данных печати, которые вы хотите сбросить, после чего нажмите для установки количества экземпляров на 0.

5 Нажмите кнопку после того, как закончите.

6 Выберите формат даты и времени и нажмите кнопку .

- Эта настройка применяется для всех кадров с сохраненными данными печати.

7 Выберите [SET] и нажмите кнопку .

Прямая печать (PictBridge)

Посредством подключения фотоаппарата к принтеру, совместимому с технологией PictBridge, при помощи кабеля USB, вы можете напрямую печатать сохраненные фотографии. Чтобы выяснить, совместим ли принтер с технологией PictBridge, обратитесь к руководству по эксплуатации принтера.

PictBridge

Этот стандарт обеспечивает возможность подключения цифровых фотоаппаратов к принтерам различных производителей и печать снимков непосредственно из фотоаппарата.

STANDARD

Все принтеры, поддерживающие технологию PictBridge, имеют стандартные настройки печати. Выбрав [STANDARD] в окнах настройки (стр. 85), можно печатать снимки в соответствии с этими настройками. Для получения подробных сведений о стандартных настройках принтера обратитесь к руководству по его эксплуатации или к изготовителю принтера.

Осторожно

- Печать должна производиться при полностью заряженном аккумуляторе.

- Печать фотографий, записанных в формате данных RAW, невозможна.
- Печать видеозаписей невозможна.
- Фотоаппарат не переходит в режим ожидания во время подключения к принтеру через кабель USB.

Подключение фотоаппарата к принтеру

Используйте входящий в комплект кабель USB для подключения фотоаппарата к принтеру, совместимому с технологией PictBridge.

1 Включите принтер и соедините универсальный разъем фотоаппарата с портом USB принтера с помощью кабеля USB.

- Подробные сведения о включении и расположении порта USB см. в руководстве по эксплуатации принтера.

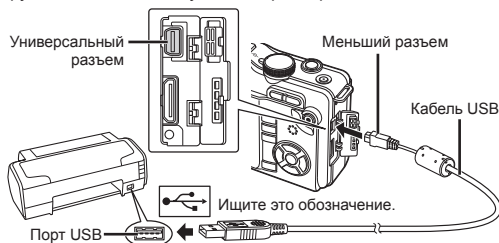

2 Включите фотоаппарат.

- Отображается окно выбора для соединения USB.

3 С помощью Δ ∇ выберите [PRINT].

- Отображается сообщение [ONE MOMENT], и происходит подключение фотоаппарата к принтеру. См. раздел «Печать с настройкой» (стр. 85).

Осторожно

- Если окно не отобразилось спустя несколько минут, отключите кабель USB и начните снова с шага 1.

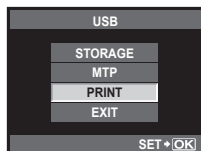

Простая печать

1 Используйте \triangleleft \triangleright для отображения снимков, которые необходимо распечатать.

- Отобразите на фотоаппарате снимок, который вы хотите распечатать, и подключите фотоаппарат к принтеру посредством кабеля USB.

2 Нажмите \triangleright .

- После завершения печати снова отображается окно выбора снимка. Чтобы распечатать другой снимок, выберите его с помощью кнопок \triangleleft \triangleright и нажмите кнопку OK .
- Для завершения работы отсоедините кабель USB, когда на экране отображается окно выбора снимка.

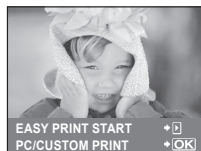

Печать с настройкой

- 1 Следуйте отображенным здесь инструкциям, чтобы изменить настройки печати.

Выбор режима печати

Выберите тип (режим) печати. Доступные режимы печати приведены ниже.

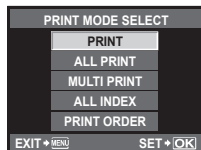

PRINT	Печать выбранных снимков.
ALL PRINT	Печать всех снимков, сохраненных на карте, в одном экземпляре для каждого снимка.
MULTI PRINT	Печать нескольких копий одного снимка отдельными кадрами на одном листе.
ALL INDEX	Печать указателя всех сохраненных на карте снимков.
PRINT ORDER	Печать снимков в соответствии с сохраненными данными печати. При отсутствии снимков с сохраненными данными печати эта функция отсутствует.

Задание параметров печатной бумаги

Эти настройки зависят от типа принтера. Если доступна только настройка принтера STANDARD, изменить эту настройку нельзя.



SIZE	Задание размеров бумаги, поддерживаемых принтером.
BORDERLESS	Выбор печати снимка на целом листе бумаги или внутри пустой рамки.
PICS/SHEET	Выбор количества снимков на листе. Отображается, если вы выбрали [MULTI PRINT].

Выбор снимков для печати

Выберите снимки, которые вы хотите напечатать. Выбранные снимки могут быть распечатаны позже (покадровое сохранение данных печати), или может быть сразу распечатан просматриваемый снимок.



PRINT [OK]	Печать просматриваемого снимка. При наличии снимка, к которому уже были применены данные печати с помощью [SINGLE PRINT], распечатывается только этот снимок.
SINGLE PRINT [OK]	Применение данных печати к просматриваемому снимку. Чтобы применить резервирование к другим снимкам после применения [SINGLE PRINT], выберите их с помощью <[OK]>.
MORE [OK]	Задание количества экземпляров и других параметров для просматриваемого снимка и установка необходимости его печати. Информацию об использовании см. в следующем разделе «Настройка печати».

Настройка печати

Выбор того, должна ли производиться печать даты и времени или имени файла на снимке при печати. Когда установлен режим печати [ALL PRINT] и выбрано значение [OPTION SET], появляются следующие параметры.

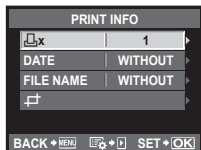

x	Установка числа копий при печати.
DATE	Печать даты и времени съемки на снимке.
FILE NAME	Печать имени файла, записанного на снимке.
[OK]	Вырезание снимка для печати. Укажите размер вырезания с помощью кнопки [Q] или [OK] и выберите место вырезания, используя [OK] <[OK]>.

2 Выбрав снимки и установив настройки печати, выберите [PRINT], а затем нажмите кнопку [START OK].

- Чтобы прекратить и отметить печать, нажмите кнопку [START OK]. Для возобновления печати выберите [CONTINUE].

■ Отмена печати

Чтобы отменить печать, выделите [CANCEL] и нажмите [START OK]. Все изменения, внесенные в задание печати, будут потеряны. Чтобы отменить печать и вернуться к предыдущему шагу, где можно внести изменения в текущее задание печати, нажмите **MENU**.

Ваш фотоаппарат поддерживает функцию USB Mass Storage Class. Вы можете перенести снимки на компьютер, подключив фотоаппарат к компьютеру при помощи входящего в комплект кабеля USB. Перечисленные ниже операционные системы совместимы с соединением USB:

Windows: Windows 2000 Professional/Windows XP Home Edition/
Windows XP Professional/Windows Vista/Windows 7

Macintosh: Mac OS X 10.3 или более поздняя версия

Подключение фотоаппарата к компьютеру

1 Выключите фотоаппарат и присоедините его к компьютеру.

- Расположение порта USB зависит от компьютера. Подробные сведения см. в руководстве по эксплуатации компьютера.

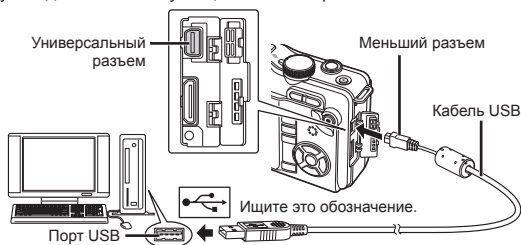

2 Включите фотоаппарат.

- Отображается окно выбора для соединения USB.

3 Нажмите Δ ∇ , чтобы выбрать [STORAGE]. Нажмите кнопку .

4 Компьютер опознает фотоаппарат как новое устройство.

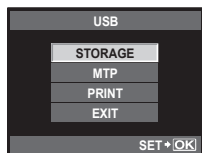

Осторожно

- Если на компьютере установлена ОС Windows Vista, выберите [MTP] на шаге 3, чтобы воспользоваться фотоальбомом Windows.
- Перенос данных не гарантируется в следующих условиях, даже если ваш компьютер оснащен портом USB:
 - Компьютеры с портом USB, установленном на карте расширения и т. д.
 - Компьютеры без установленной на заводе операционной системы и самостоятельно собранные компьютеры
- Когда фотоаппарат подключен к компьютеру, ни одна из кнопок фотоаппарата не работает.

Установка прилагаемого компьютерного программного обеспечения (ib)

После проверки системных требований подключите фотоаппарат к компьютеру и установите прилагаемое компьютерное программное обеспечение (ib), придерживаясь следующих инструкций. Информацию об использовании программного обеспечения (ib) см. в интерактивной справке.

Системные требования: Windows XP (с пакетом обновления 2 или более поздней версии)/
Windows Vista/Windows 7

1 Вставьте прилагаемый компакт-диск в дисковод CD-ROM.

- На экране компьютера появится окно программы установки.

Осторожно

- Если окно программы установки не открывается, выберите в меню «Пуск» команду «Мой компьютер» (Windows XP) или «Компьютер» (Windows Vista/Windows 7). Два раза щелкните значок дисковода CD-ROM, чтобы открыть окно программы установки, а затем два раза щелкните «CameraInitialSetup.exe».

2 Подключите фотоаппарат к компьютеру.

3 Следуйте указаниям на экране компьютера.

Рекомендации и сведения о съемке

При установленном аккумуляторе фотоаппарат не включается

Аккумулятор заряжен не полностью

- Зарядите аккумулятор с помощью зарядного устройства.

Аккумулятор временно не работает из-за низкой температуры

- Эффективность работы аккумулятора снижается при низких температурах, и уровень зарядки может оказаться недостаточным для включения фотоаппарата. Выньте аккумулятор и согрейте его, положив на некоторое время в карман.

При нажатии кнопки спуска затвора не производится съемка

Фотоаппарат автоматически выключился

- Если фотоаппарат не используется, для экономии энергии аккумулятора по истечении определенного периода времени фотоаппарат переходит в режим ожидания и прекращает работу. Фотоаппарат снова активируется при нажатии кнопки спуска затвора или любой другой кнопки.  «SLEEP» (стр. 74)
По истечении определенного периода времени фотоаппарат отключается.

Зарядка вспышки

- Во время процесса зарядки на ЖК-экране мигает значок . Подождите, пока значок не перестанет мигать, после чего нажмите кнопку спуска затвора.

Фокусировка невозможна

- Если на ЖК-экране мигает значок подтверждения автофокуса, это указывает на невозможность фокусировки в режиме автофокуса. Снова нажмите кнопку спуска затвора.

Снижение шума включено

- При съемке ночных сюжетов используется более длинная выдержка, и отмечается тенденция к появлению искажений на снимках. При съемке в условиях низкой освещенности фотоаппарат автоматически задействует функцию фильтрации искажений после каждого кадра. В это время невозможно сделать следующий кадр. Для [NOISE REDUCT.] можно установить значение [OFF].  «NOISE REDUCT.» (стр. 76)

Установка времени и даты

При покупке некоторые настройки фотоаппарата уже установлены.

- Однако при этом настройки даты и времени остаются пустыми. Установите дату и время перед использованием фотоаппарата.  «Установка даты и времени» (стр. 7)

Аккумулятор был вынут из фотоаппарата

- Дата и время возвращаются к заводским настройкам по умолчанию, если фотоаппарат находится без аккумулятора примерно 1 день. Отмена настроек может произойти быстрее, если перед извлечением аккумулятора недолго находился в фотоаппарате. Перед съемкой важных фотографий проверьте правильность настройки даты и времени.

Объекты, трудные для фокусировки

Автофокусировка может быть затруднена в следующих ситуациях.

Значок подтверждения автофокуса мигает. Следующие объекты не фокусируются.



Объект с низкой контрастностью



Очень яркий свет в центре кадра

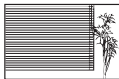

Объект с повторяющимся узором

Значок подтверждения автофокуса горит, но объект не сфокусирован.



Объекты, расположенные на различных расстояниях

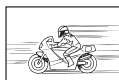

Быстродвижущийся объект



Объект за пределами зоны автофокуса

В любой ситуации лучше всего фокусировать фотоаппарат на предмете, имеющем высокую контрастность и расположенном на таком же расстоянии, как и объект съемки, после этого можно скомпоновать и выполнить снимок.

☞ «Фиксация фокуса» (стр. 46)

Белесоватость снимков

Это явление может возникать при съемке в контровом или полуконтровом свете. Причиной этого являются блики или появление ореола. По возможности продумайте композицию таким образом, чтобы сильные источники света не попадали на снимок. Блики могут иметь место даже при отсутствии источников света на снимке. Используйте блиндер для защиты объектива от источников света. Если блиндер не дает результата, заслоните объектив от света рукой.

☞ «Сменные объективы» (стр. 97)

На объекте, запечатленном в кадре, появляются непонятные яркие точки

Это может быть вызвано зависанием пикселей в устройстве приема изображения. Выполните [PIXEL MAPPING]. Если проблема не устраняется, несколько раз выполните картирование пикселей. ☞ «Картирование пикселей – проверка функций обработки изображения» (стр. 94)

Функции, выбор которых невозможен из меню

Ряд параметров нельзя выбрать из меню посредством кнопок со стрелками.

- Параметры, не устанавливаемые в текущем режиме съемки
- Параметры, не устанавливаемые по причине выполненной установки одного из параметров: Сочетание [] с [NOISE REDUCT.] и т.д.

Вибрация фотоаппарата после выключения питания

Причиной этого является инициализация фотоаппаратом механизма стабилизации изображения. Без такой инициализации механизм стабилизации изображения может не обеспечивать нужного эффекта.

Сброс установленных функций на заводские настройки по умолчанию

При повороте диска режимов или выключении питания в режиме съемки, отличном от режимов **P**, **A**, **S** или **M**, функции, в параметры которых вносились изменения, сбрасываются к заводским настройкам по умолчанию.

Коды ошибок

Сообщение на мониторе	Возможная причина	Способ исправления
 NO CARD	Карта не вставлена или не может быть идентифицирована	Вставьте или замените карту.
 CARD ERROR	Имеется проблема с картой.	Снова вставьте карту. Если проблема не устраняется, то карту следует отформатировать. Если форматирование карты невозможно, использовать ее нельзя.
 WRITE PROTECT	Запись на карту запрещена.	Переключатель защиты карты от записи установлен в положение «LOCK». Разблокируйте переключатель. (стр. 95)
 CARD FULL	<ul style="list-style-type: none"> Карта заполнена. Дальнейшая съемка и сохранение информации, например, информации печати, невозможны. На карте больше нет свободного места, сохранение данных печати и новых снимков невозможно. 	Замените карту или удалите ненужные снимки. Перед удалением загрузите нужные снимки в компьютер.
	Карта не распознается. Возможно карта не отформатирована.	<ul style="list-style-type: none"> Выберите [CLEAN CARD], нажмите кнопку  и выключите фотоаппарат. Извлеките карту и протрите ее металлическую поверхность насухо мягкой сухой материей. Выберите [FORMAT] ▸ [YES], а затем нажмите кнопку , чтобы отформатировать карту. После форматирования с карты будут удалены все данные.
 NO PICTURE	На карте нет снимков.	Карта не содержит снимков. Сохраните и воспроизведите снимки.
 PICTURE ERROR	Возникла проблема с отображением выбранного снимка. Или снимок нельзя просматривать на этом фотоаппарате.	Для просмотра снимка на компьютере используйте программное обеспечение для обработки изображений. Если это не удается, значит, файл изображения поврежден.
 THE IMAGE CANNOT BE EDITED	На данном фотоаппарате невозможно редактировать снимки, сделанные другим фотоаппаратом.	Для просмотра снимка на компьютере нужно использовать программное обеспечение для обработки изображений.

Сообщение на мониторе	Возможная причина	Способ исправления
		Выключите фотоаппарат и дайте ему остыть.
 Перегрев фотоаппарата. Нужно немного подождать перед продолжением работы.	Температура внутри фотоаппарата поднялась из-за репортажной съемки.	Подождите несколько секунд, чтобы дать фотоаппарату полностью выключиться. Перед продолжением работы необходимо дать фотоаппарату остыть.
 BATTERY EMPTY	Аккумулятор разряжен.	Зарядите аккумулятор.
 NO CONNECTION	Фотоаппарат подключен к принтеру или компьютеру неправильным образом.	Отсоедините фотоаппарат и подключите его правильно.
 NO PAPER	В принтере нет бумаги.	Загрузите бумагу в принтер.
 NO INK	В принтере кончились чернила.	Замените чернильный картридж в принтере.
 JAMMED	Застряла бумага.	Уберите застрявшую бумагу.
SETTINGS CHANGED	Во время выполнения настроек фотоаппарата был извлечен лоток для загрузки бумаги или была изменена конфигурация принтера.	Не изменяйте конфигурацию принтера во время выполнения настроек на фотоаппарате.
 PRINT ERROR	Возникла проблема с принтером и/или фотоаппаратом.	Выключите фотоаппарат и принтер. Проверьте принтер и устраните обнаруженные проблемы перед повторным включением.
 CANNOT PRINT	Снимки, записанные на других фотоаппаратах, не могут быть распечатаны на этом фотоаппарате.	Используйте компьютер для печати.
Объектив зафиксирован. Выдвиньте объектив.	Выдвигаемый объектив остается сдвинутым.	Выдвиньте объектив.
Проверьте состояние объектива.	В соединении фотоаппарата и объектива возникла проблема.	Выключите фотоаппарат, проверьте соединение объектива и снова включите питание.

Очистка и хранение фотоаппарата

Очистка фотоаппарата

Перед очисткой фотоаппарат следует выключить и извлечь аккумулятор.

Снаружи:

- Аккуратно протрите мягкой тканью. Если фотоаппарат очень грязный, смочите ткань в теплой мыльной воде и хорошо отожмите. Протрите фотоаппарат влажной тканью, а затем вытрите сухой. Если вы пользовались фотоаппаратом на пляже, используйте смоченную чистой водой и хорошо отжатую ткань.

ЖК-экран:

- Аккуратно протрите мягкой тканью.

Объектив:

- Сдуйте пыль с объектива имеющимся в продаже устройством продувки. Осторожно протрите объектив бумагой для очистки объективов.

Хранение

- Если фотоаппарат не будет использоваться в течение длительного времени, извлеките аккумулятор и карту. Храните фотоаппарат в прохладном и сухом месте с хорошей вентиляцией.
- Периодически вставляйте аккумулятор и проверяйте работу фотоаппарата.

Очистка и проверка устройства приема изображения

Фотоаппарат имеет встроенную противопылевую функцию для предотвращения попадания пыли на устройство приема изображения и удаления пыли и грязи с поверхности этого устройства посредством ультразвуковых колебаний.

Функция удаления пыли активируется при включении фотоаппарата.



Функция удаления пыли используется одновременно с функцией картирования пикселей, которая проверяет устройство приема изображения и цепи его обработки. Так как противопылевое устройство активируется при каждом включении питания фотоаппарата, для эффективного удаления пыли следует держать фотоаппарат вертикально.



Осторожно

- Не используйте сильных растворителей, таких как бензол или спирт, или ткань, прошедшую химическую обработку.
- Не храните фотоаппарат в местах, где выполняется химическая обработка, чтобы предотвратить фотоаппарат от коррозии.
- Если оставить объектив грязным, на его поверхности может появиться плесень.
- После длительного хранения необходимо перед использованием фотоаппарата проверить каждый его компонент. Перед выполнением важных снимков сделайте пробный снимок и проверьте исправность работы фотоаппарата.

Картирование пикселей – проверка функций обработки изображения

Функция картирования пикселей позволяет фотоаппарату проверить и отрегулировать устройство приема изображения и функции обработки изображений. После пользования экраном или непрерывной съемки нужно выждать как минимум одну минуту перед использованием функции картирования пикселей, чтобы обеспечить ее эффективную работу.

1 Выберите [PIXEL MAPPING] в  Пользовательском меню (стр. 71) на закладке .

2 Нажмите , а затем кнопку .

- В процессе картирования пикселей отображается индикатор [BUSY]. После окончания распределения пикселей происходит возврат в меню.

Осторожно

- Если вы случайно выключили фотоаппарат во время картирования пикселей, начните заново с шага 1.

Основные сведения о картах памяти

Используемые карты

«Картой» в данном руководстве называется носитель данных. В данном фотоаппарате можно использовать только карты памяти SD и SDHC (продаются отдельно), соответствующие стандарту SD. Новейшая информация об этом находится на веб-сайте Olympus.



Переключатель защиты от записи карты SD

На корпусе карты SD есть переключатель защиты от записи. Если установить переключатель в положение «LOCK», выполнить запись, удаление или форматирование данных на карте будет невозможно. Для выполнения записи верните переключатель в исходное положение.





Осторожно

- Данные на карте памяти не уничтожаются даже при их удалении или форматировании карты. Выбрасывая карту, необходимо привести ее в негодность, чтобы не допустить утечки конфиденциальной информации.

Форматирование карты

После форматирования на компьютере или другом фотоаппарате, карты памяти необходимо отформатировать на этом фотоаппарате перед использованием.

При форматировании карты все сохраненные на ней данные, включая защищенные снимки, удаляются. При форматировании использованной ранее карты удостоверьтесь в отсутствии на карте снимков, которые вы хотите сохранить.

- 1 Выберите [CARD SETUP] в меню съемки  (стр. 108).
 - 2 Выберите [FORMAT].
 - 3 Выберите [YES] и нажмите .
- Форматирование закончено.

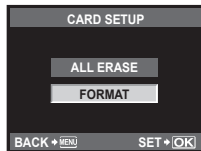

Аккумулятор и зарядное устройство

- Используйте одинарный литиево-ионный аккумулятор Olympus (BLS-1). Другие аккумуляторы использовать нельзя.
- Потребление энергии фотоаппаратом в значительной степени зависит от интенсивности использования и других условий.
- Перечисленные ниже операции требуют больших затрат энергии даже без съемки, и заряд аккумулятора быстро израсходуется.
 - Частое выполнение автофокусировки путем нажатия до половины кнопки спуска затвора в режиме съемки
 - Длительный просмотр снимков на ЖК-дисплее.
 - При подключении компьютера или принтера.
- При использовании разряженного аккумулятора фотоаппарат может выключиться без предупреждения о низком уровне заряда аккумулятора.
- При покупке аккумулятор заряжен не полностью. Перед использованием зарядите аккумулятор с помощью входящего в комплект зарядного устройства (BCS-1).
- Длительность зарядки с помощью входящего в комплект зарядного устройства составляет около 3 часов 30 минут (ориентировочно).
- Для зарядки следует использовать только специально предназначенное для этого зарядное устройство.

Осторожно

- В случае замены аккумулятора на другой аккумулятор неподходящего типа возникает риск взрыва. Утилизируйте использованный аккумулятор, следуя инструкциям. «Меры предосторожности при обращении с аккумулятором» (стр. 114)

Использование зарядного устройства за рубежом

- Зарядное устройство может использоваться почти в любой домашней электросети переменного тока с напряжением от 100 В до 240 В (50/60 Гц) по всему миру. Однако в разных странах конфигурация сетевой розетки может отличаться, поэтому для вилки зарядного устройства может понадобиться переходник. Дополнительную информацию можно получить в местной электромастерской или у туроператора.
- Не пользуйтесь имеющимися в продаже дорожными переходниками, так как это может привести к повреждению зарядного устройства.

Сменные объективы

Выберите объектив, с помощью которого вы хотите снимать. Используйте указанные объективы (держатель Micro Four Thirds). Для использования объективов системы Four Thirds требуется адаптер (продается отдельно). Адаптер для использования объективов системы OM также доступен (продается отдельно).

Сменные объективы M.ZUIKO DIGITAL

Это сменные объективы, специально для использования с системой Micro Four Thirds, которая является более маленькой и тонкой версией системы Four Thirds.

Фокусное расстояние и глубина резкости объективов системы Micro Four Thirds

По сравнению с 35-мм фотоаппаратами с помощью фотоаппаратов с системой Micro Four Thirds можно достичь различных эффектов при одном фокусном расстоянии и значении диафрагмы.

Фокусное расстояние

С помощью фотоаппарата с системой Four Thirds можно достичь фокусного расстояния, вдвое превышающего фокусное расстояние 35-мм фотоаппарата. Этим объясняется конструкция компактных телеобъективов. Например, объектив системы Micro Four Thirds с фокусным расстоянием 14 – 42 мм эквивалентен объективу с фокусным расстоянием 28 – 84 мм для 35-мм фотоаппарата.

- Если угол изображения объектива системы Micro Four Thirds приводится к углу изображения 35-мм фотоаппарата, перспектива является такой же, как и перспектива 35-мм фотоаппарата.

Глубина резкости

С помощью фотоаппарата с системой Micro Four Thirds можно достичь глубины резкости, вдвое превышающей глубину резкости 35-мм фотоаппарата. Например, объектив системы Micro Four Thirds яркости $f/2.8$ эквивалентен значению $f/5.6$ при сравнении с диафрагмой 35-мм фотоаппарата.

- Можно достичь такого же эффекта размытости фона, как и при использовании 35-мм фотоаппарата.

Осторожно

- При установке или снятии крышки корпуса и объектива с фотоаппарата держатель объектива на фотоаппарате должен быть направлен вниз. Это предотвращает попадание пыли и других посторонних предметов внутрь фотоаппарата.
- Не снимайте крышку корпуса и не устанавливайте объектив в запыленных местах.
- Не направляйте прикрепленный к фотоаппарату объектив на солнце. Это может привести к неисправности фотоаппарата или даже к воспламенению вследствие эффекта усиления солнечного света, фокусируемого объективом.
- Не теряйте крышку корпуса и заднюю крышку.
- При снятом объективе отверстие фотоаппарата должно быть закрыто крышкой, чтобы предотвратить попадание внутрь корпуса пыли.

OLYMPUS *E-PL1* СОСТАВ СИСТЕМЫ

Питание



BLS-1
Литиево-ионный
аккумулятор



BCS-1
Зарядное устройство для
литиево-ионного аккумулятора

Адаптер для внешнего микрофона



SEMA-1
Комплект адаптера
для микрофона

Соединительный кабель



Кабель USB



Кабель AV

Носители

Карта памяти SD/карта
памяти SDHC

Программное обеспечение

**Программное
обеспечение
для управления
изображениями (ib)**

E-PL1



W
MICRO

Вспышка



FL-14
Электронная
вспышка



FL-50R
Электронная
вспышка



FL-36R
Электронная
вспышка



FL-20
Электронная
вспышка



FLBA-1
Адаптер для
уменьшения вибрации



FLST-1
Подставка
для вспышки



FLRA-1
Адаптер для
отражателя

¹ Сведения о поддержке автофокуса см. на официальном веб-сайте Olympus.

² Также обратите внимание, что производство объективов системы OM прекращено.

Объектив



M.ZUIKO DIGITAL
17 мм 1:2.8



M.ZUIKO DIGITAL
ED 14 - 42 мм 1:3.5 - 5.6



M.ZUIKO DIGITAL
ED 14 - 42 мм 1:3.5 - 5.6



M.ZUIKO DIGITAL
ED 9 - 18 мм 1:4.0 - 5.6
(в продаже с конца апреля
2010 года)



M.ZUIKO DIGITAL
ED 14 - 150 мм 1:4.0 - 5.6
(в продаже с конца мая
2010 года)

Видоискатель



VF-1
Оптический
видоискатель



VF-2
Электронный
видоискатель



MMF-2 1
Адаптер для объективов
системы Four Thirds



**Объективы
СИСТЕМЫ
Four Thirds**



MF-2 2
Адаптер для
объективов
системы OM 2

**Объективы
СИСТЕМЫ
OM**

Система для подводной съемки



PT-EP01

Чехол/ремешок



CSS-S109 LL, белый



CSS-S109 LL,
коричневый



CSS-S109 LL, черный



CSS-S110 LS, белый



CSS-S110 LS,
коричневый



CSS-S110 LS, черный



Сумка MFT Retro
Большая/средняя/маленькая



Чехол PEN Modern
Большой/маленький

Технические характеристики объектива M.ZUIKO DIGITAL

■ Названия деталей

- ① Резьба для крепления фильтра
- ② Кольцо трансфокатора
- ③ Фокальное кольцо
- ④ Указатель крепления
- ⑤ Электрические контакты
- ⑥ Передняя крышка
- ⑦ Задняя крышка

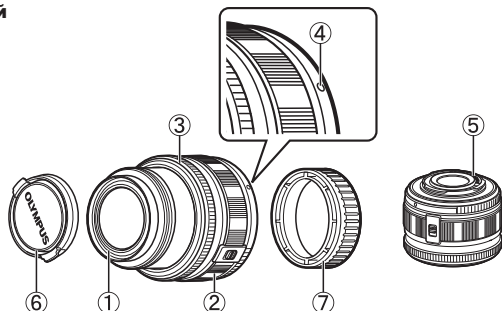

■ Сочетания объектива и фотоаппарата

Объектив	Фотоаппарат	Крепление	AF	Замер
Объектив системы Micro Four Thirds	Фотоаппарат системы Micro Four Thirds	Да	Да	Да
Объектив системы Four Thirds		Крепление возможно с помощью крепежного адаптера	Да ¹	Да
Объективы системы OM			№	Да ²
Объектив системы Micro Four Thirds	Фотоаппарат системы Four Thirds	№	№	№

*1 Значения [C-AF] и [C-AF+TR] для параметра [AF MODE] использовать невозможно.

*2 Точный замер невозможен.

Объективы системы Micro Four Thirds и фотоаппараты системы Micro Four Thirds имеют отметку, указанную на иллюстрации справа.



■ Основные технические данные

Наименование	14 – 42мм L	17мм	40 – 150мм
Байонет	Держатель Micro Four Thirds		Держатель Four Thirds
Фокусное расстояние	14 – 42 мм	17 мм	40 – 150 мм
Макс. диафрагма	f/3.5 – 5.6	f/2.8	f/4 – 5.6
Угол изображения	75,4° – 28,9°	64,9°	30° – 8,2°
Конфигурация объектива	8 групп, 9 линз	4 группы, 6 линз	9 групп, 12 линз
	Многослойное просветляющее покрытие		Многослойное просветляющее покрытие (частично однослойное)
Регулировка диафрагмы	f/3.5–22	f/2,8–22	f/4–22
Съемочное расстояние	0,25 м–∞	0,2 м–∞	0,9 м–∞
Регулировка фокуса	Переключение AF/MF		
Масса (без учета бленды и крышки)	133 г	71 г	220 г
Размеры (Макс. диаметр × общая длина)	ø62×43,5 мм	ø57×22 мм	ø65,5×72 мм
Диаметр резьбы крепления фильтра	40,5 мм	37 мм	58 мм

■ Меры предосторожности при хранении

- После использования чистите объектив. Удалите пыль и грязь с поверхности объектива с помощью обдува или щетки. Для удаления грязи с объектива используйте имеющуюся в продаже бумагу для чистки объективов. Не пользуйтесь органическими растворителями.
- Неиспользуемый объектив обязательно закройте крышкой и поместите на хранение.
- Не храните его вблизи средств по борьбе с насекомыми.

! Осторожно

- При использовании нескольких фильтров или фильтра большой толщины возможно обрезание краев снимков.

Адаптер для объективов системы Four Thirds

■ Названия деталей

- 1 Передняя крышка
- 2 Задняя крышка
- 3 Кнопка разблокировки объектива
- 4 Указатель крепления
- 5 Электрические контакты

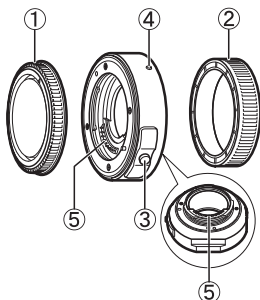

■ Крепление

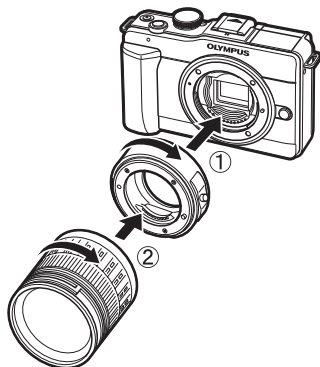

Использование электронного видоискателя (продается отдельно)

При использовании электронного видоискателя (VF-2, продается отдельно) можно просматривать экран съемки в видоискателе. Это удобно, если вы находитесь в ярко освещенном месте, например под прямыми солнечными лучами, где сложно пользоваться экраном, или при использовании низких углов съемки. Также см. руководство по эксплуатации видоискателя.

1 Выключите фотоаппарат.

2 Отодвиньте крышку «горячего башмака».

- Храните крышку «горячего башмака» в безопасном месте, чтобы не потерять ее.

3 Снимите крышку разъема электронного видоискателя.

4 Выровняйте электронный видоискатель вдоль «горячего башмака» на корпусе фотоаппарата и сдвигайте внутрь до остановки.

- Вставьте электронный видоискатель, нажимая на его нижнюю часть.

5 Включите фотоаппарат.

6 При каждом нажатии кнопки  выполняется переключение между экранами фотоаппарата и электронного видоискателя.

- Можно настроить яркость и цветовую температуру для электронного видоискателя:  «EVF ADJUST» (стр. 74)

7 Вращайте кольцо регулировки диоптрии, пока изображение в видоискателе не станет четким.

- Поверните электронный видоискатель на желаемый угол (до 90 градусов).

Осторожно

- Нельзя одновременно использовать внешнюю вспышку и электронный видоискатель.
- Не держитесь за электронный видоискатель при переносе фотоаппарата. Фотоаппарат может отсоединиться от электронного видоискателя и упасть.
- Не оставляйте фотоаппарат с прикрепленным электронным видоискателем под воздействием прямых солнечных лучей.

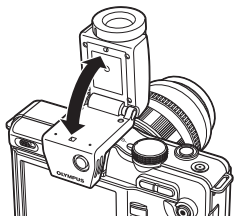
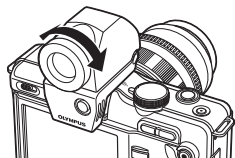
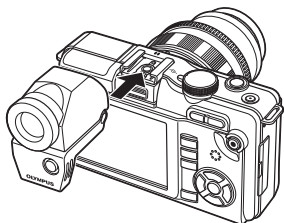

Линейная диаграмма программы (режим P)

В режиме **P** фотоаппарат запрограммирован таким образом, что значения диафрагмы и выдержки выбираются автоматически в соответствии с яркостью объекта, как показано ниже. Линейная диаграмма программы зависит от установленного объектива.

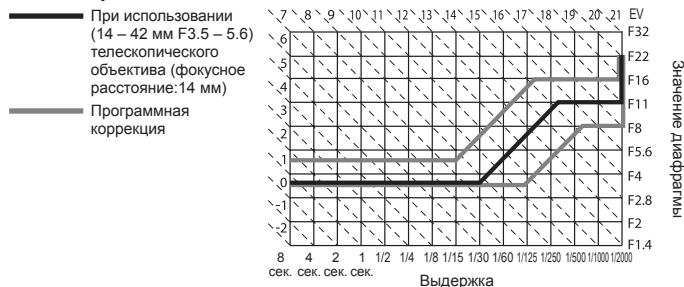

Отображение предупреждений касательно экспозиции

Если при нажатии кнопки спуска затвора до половины не удастся получить оптимальной экспозиции, изображение на ЖК-экране мигает.

Режим съемки	Пример отображения предупреждений (мигание)	Состояние	Действие
P		Слишком темный объект.	<ul style="list-style-type: none"> Увеличьте чувствительность по ISO. Воспользуйтесь вспышкой.
		Слишком яркий объект.	<ul style="list-style-type: none"> Уменьшите чувствительность по ISO. Воспользуйтесь имеющимся в продаже ND-фильтром (для регулировки количества света).
A		Объект недозэкспонирован.	<ul style="list-style-type: none"> Уменьшите значение диафрагмы. Увеличьте чувствительность по ISO.
		Объект перезэкспонирован.	<ul style="list-style-type: none"> Увеличьте значение диафрагмы. Уменьшите чувствительность по ISO или воспользуйтесь имеющимся в продаже ND-фильтром (для регулировки количества света).
S		Объект недозэкспонирован.	<ul style="list-style-type: none"> Установите более низкую скорость затвора. Увеличьте чувствительность по ISO.
		Объект перезэкспонирован.	<ul style="list-style-type: none"> Установите более короткую выдержку. Уменьшите чувствительность по ISO или воспользуйтесь имеющимся в продаже ND-фильтром (для регулировки количества света).

- Значение диафрагмы в момент мигания индикатора зависит от типа объектива и его фокусного расстояния.

Синхронизация вспышки и выдержка

Режим съемки	Синхронизация вспышки	Верхний предел таймера синхронизации*1	Фиксированная синхронизация при срабатывании вспышки*2
P	1/(фокусное расстояние объектива × 2) или таймер синхронизации – более медленное значение	1/160	1/60
A			
S M	Установленная выдержка		—

*1 Можно изменить с помощью меню: 1/60 – 1/160 «⚡ X-SYNC.» (стр. 75)

*2 Можно изменить с помощью меню: 1/30 – 1/160 «⚡ SLOW LIMIT» (стр. 75)

Режимы вспышки, которые можно установить в зависимости от режима съемки

Режим съемки	Панель управления Super control panel	Режим вспышки	Синхронизация вспышки	Условия срабатывания вспышки	Предел выдержки
P/A	AUTO	Автовспышка	Ранняя вспышка	Срабатывает автоматически в темноте/ в контрольном свете*1	1/30 сек. – 1/160 сек.
		Автовспышка (подавление эффекта «красных глаз»)			
		Принудительная вспышка		Срабатывает всегда	
		Без вспышки	—	—	—
	SLOW	Медленная синхронизация (подавление эффекта «красных глаз»)	Ранняя вспышка	Срабатывает автоматически в контрольном свете*1	60 сек. – 1/160 сек.
	SLOW	Медленная синхронизация (ранняя вспышка)			
SLOW2	Медленная синхронизация (поздняя вспышка)	Поздняя вспышка			
S/M		Принудительная вспышка	Ранняя вспышка	Срабатывает всегда	60 сек. – 1/160 сек.
		Принудительная вспышка (подавление эффекта «красных глаз»)			
		Без вспышки	—	—	—
	Поздняя CURTAIN	Принудительная вспышка/ медленная синхронизация (поздняя вспышка)	Поздняя вспышка	Срабатывает всегда	60 сек. – 1/160 сек.

*1 При установке вспышки в режим Super FP перед срабатыванием она обнаруживает контрольный свет в течение более длительного времени, чем обычная вспышка.

- **AUTO**, можно установить в режиме **FAUTO**.

Фокусные расстояния, которые можно установить

8 мм	10 мм	12 мм	16 мм	18 мм	21 мм	24 мм	28 мм	30 мм
35 мм	40 мм	48 мм	50 мм	55 мм	65 мм	70 мм	75 мм	80 мм
85 мм	90 мм	100 мм	105 мм	120 мм	135 мм	150 мм	180 мм	200 мм
210 мм	250 мм	300 мм	350 мм	400 мм	500 мм	600 мм	800 мм	1000 мм

- Выберите значение, максимально точно соответствующее одному из указанных на объективе.

Съемка с внешней вспышкой

Для достижения требуемого эффекта вспышки вы можете использовать с фотоаппаратом продаваемые отдельно внешние вспышки. Внешние вспышки взаимодействуют с фотоаппаратом, позволяя контролировать режимы вспышки фотоаппарата с помощью разных режимов управления вспышкой, например TTL-AUTO и Super FP.

Внешняя вспышка, предназначенная для использования с этим фотоаппаратом, устанавливается на «горячем башмаке» фотоаппарата. Кроме того, вспышку можно присоединить к специальному держателю на фотоаппарате, используя кабель для держателя (дополнительно). См. документацию к внешним вспышкам.

Возможные функции при использовании внешних устройств вспышки

Дополнительная вспышка	FL-50R	FL-36R	FL-20	FL-14	RF-11	TF-22
Режим управления вспышкой	TTL-AUTO, AUTO, MANUAL, FP TTL AUTO, FP MANUAL		TTL AUTO, AUTO, MANUAL		TTL AUTO, MANUAL	
(Guide number – показатель мощности вспышки) (ISO100)	GN50 (85 мм*) GN28 (24 мм*)	GN36 (85 мм*) GN20 (24 мм*)	GN20 (35 мм*)	GN14 (28 мм*)	GN11	GN22
Режим RC	✓	✓	–	–	–	–

* Фокусное расстояние объектива (рассчитано для 35-мм пленочного фотоаппарата).

Фотосъемка с беспроводным удаленным управлением вспышкой

Для фотосъемки с беспроводным управлением вспышкой требуется внешняя вспышка, поддерживающая режим удаленного управления и предназначенная для использования с этим фотоаппаратом. Встроенная вспышка может контролировать до трех вспышек независимо друг от друга. Подробную информацию см. в документации к внешним вспышкам.

■ Диапазон беспроводного управления вспышкой

Расставьте беспроводные вспышки, направив их дистанционными датчиками в сторону фотоаппарата. На следующем рисунке указаны приблизительные допустимые расстояния для размещения вспышек. Фактический диапазон управления зависит от местных условий.

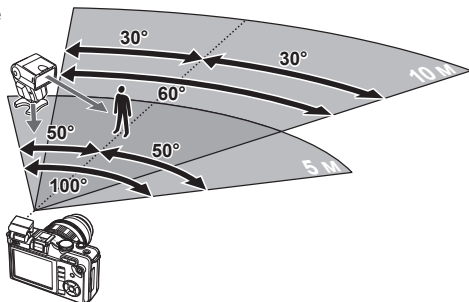

⚠ Осторожно

- Если выбрать значение [ON] для параметра [⚡ RC MODE], то фотосъемку можно будет выполнить только с беспроводной вспышкой.

Функции, которые можно зарегистрировать для режима My Mode и в меню пользовательских настроек сброса

Функция	Сохранение режима My Mode	Сохранение пользовательских настроек сброса
	✓	✓
IMAGE STABILIZER	✓	✓
	✓	✓
FLASH MODE	✓	✓
PICTURE MODE	✓	✓
STILL	✓	✓
PICTURE	✓	✓
MOVIE	✓	✓
IMAGE ASPECT	✓	✓
	✓	✓
AE BKT	✓	✓
WB BKT	✓	✓
FL BKT	✓	✓
ISO BKT	✓	✓
MULTIPLE EXPOSURE	—	—
	—	—
	—	✓
REC VIEW	—	✓
	—	—
MENU DISPLAY	—	—
FIRMWARE	—	—
AF MODE	✓	✓
AF MODE	—	✓
AF MODE	—	✓
AF AREA	✓	✓
RESET LENS	—	—
BULB FOCUSING	—	—
FOCUS RING	—	✓
MF ASSIST	—	✓
	—	—
SET HOME	—	—
AEL/AFL	—	✓
AEL/AFL MEMO	—	✓
FUNCTION	—	✓
FUNCTION	—	✓
MY MODE SETUP	—	—
BUTTON TIMER	—	—
RLS PRIORITY S	✓	✓
RLS PRIORITY C	✓	✓
HDMI	—	—
VIDEO OUT	—	—
SLEEP	—	✓
LIVE VIEW BOOST	—	✓
FACE DETECT	—	—
INFO SETTING	—	✓
CONTROL SETTING	—	—

Функция	Сохранение режима My Mode	Сохранение пользовательских настроек сброса
HISTOGRAM SETTING	—	—
EVF ADJUST	—	—
BACKLIT LCD	—	—
MODE GUIDE	—	—
CLOSEUP MODE	—	—
	—	✓
VOLUME	—	—
USB MODE	—	—
EV STEP	✓	✓
METERING	✓	✓
AEL Metering	—	✓
ISO	✓	✓
ISO STEP	✓	✓
ISO-AUTO SET	—	✓
ISO-AUTO	—	✓
BULB TIMER	—	✓
ANTI-SHOCK [♦]	✓	✓
X-SYNC.	✓	✓
SLOW LIMIT	✓	✓
	—	✓
NOISE REDUCT.	✓	✓
NOISE FILTER	✓	✓
WB	✓	✓
ALL [WB%]	—	—
COLOR SPACE	✓	✓
SHADING COMP.	✓	✓
	—	✓
PIXEL COUNT	—	✓
QUICK ERASE	—	✓
RAW+JPEG ERASE	—	✓
FILE NAME	—	✓
EDIT FILENAME	—	—
PRIORITY SET	—	—
dpi SETTING	—	—
MODE	—	—
MOVIE+STILL	—	✓
MOVIE	—	✓
PIXEL MAPPING	—	✓
EXPOSURE SHIFT	—	✓
WARNING LEVEL	—	—

✓ : регистрация возможна.

— : регистрация невозможна.

* Включая компенсацию вибраций.

Режим записи и размер файла/количество доступных для сохранения снимков

Указанный в таблице размер файла является приблизительным для файлов с соотношением размеров 4:3.

Режим записи	Количество пикселей (PIXEL COUNT)	Сжатие	Формат файла	Размер файла (МБ)	Количество доступных для сохранения снимков ^{*1}
RAW		Сжатие без потери данных	ORF	Приблизительно 14	54
L SF	4032×3024	1/2,7	JPEG	Приблизительно 8,4	101
L F		1/4		Приблизительно 5,9	145
L N		1/8		Приблизительно 2,7	320
L B		1/12		Приблизительно 1,8	477
M SF	3200×2400	1/2,7		Приблизительно 5,6	154
M F		1/4		Приблизительно 3,4	255
M N		1/8		Приблизительно 1,7	504
M B		1/12		Приблизительно 1,2	747
M SF	2560×1920	1/2,7		Приблизительно 3,2	269
M F		1/4		Приблизительно 2,2	395
M N		1/8		Приблизительно 1,1	776
M B		1/12		Приблизительно 0,8	1143
M SF	1600×1200	1/2,7		Приблизительно 1,3	673
M F		1/4		Приблизительно 0,9	993
M N		1/8		Приблизительно 0,5	1893
M B		1/12		Приблизительно 0,4	2753
S SF	1280×960	1/2,7		Приблизительно 0,9	1044
S F		1/4		Приблизительно 0,6	1514
S N		1/8		Приблизительно 0,3	2884
S B		1/12		Приблизительно 0,3	4038
S SF	1024×768	1/2,7	Приблизительно 0,6	1594	
S F		1/4	Приблизительно 0,4	2243	
S N		1/8	Приблизительно 0,3	4038	
S B		1/12	Приблизительно 0,2	5507	
S SF	640×480	1/2,7	Приблизительно 0,3	3563	
S F		1/4	Приблизительно 0,2	5048	
S N		1/8	Приблизительно 0,2	8654	
S B		1/12	Приблизительно 0,1	10096	

*1 При использовании карты SD емкостью 1 ГБ.

Осторожно

- Оставшееся количество кадров может изменяться в зависимости от объекта, настроек сохранения данных печати и других факторов. В некоторых случаях оставшееся количество кадров, которое указано на ЖК-экране, не изменяется, даже когда вы делаете новые снимки или удаляете сохраненные.
- Актуальный размер файла зависит от объекта.
- Максимальное количество сохраняемых фотоснимков, отображаемое на экране, составляет 9999.
- Информацию о действительной длительности записи для видеосъемки см. на веб-сайте Olympus.

Уровни меню

📷 Меню съемки

Закладка	Функция	По умолчанию	👉	
📷	CARD SETUP	—	стр. 66, 95	
	CUSTOM RESET	—	стр. 70	
	PICTURE MODE	👉 NATURAL	стр. 52	
	🔊	STILL PICTURE LN MOVIE HD		стр. 31
	IMAGE ASPECT	4:3	стр. 32	
📷	📷	<input type="checkbox"/>	стр. 30	
	IMAGE STABILIZER	OFF	стр. 50	
	BRACKETING	AE BKT	OFF	стр. 48
		WB BKT	A – B G – M	стр. 49
		FL BKT	OFF	стр. 49
		ISO BKT	OFF	стр. 49
	MULTIPLE EXPOSURE	FRAME	OFF	стр. 51
		AUTO GAIN	OFF	
		OVERLAY	OFF	
	🔊		±0	стр. 55
⚡ Режим RC		OFF	стр. 105	

▶ Меню просмотра

Закладка	Функция	По умолчанию	👉
▶	START	—	стр. 62
	BGM	MELANCHOLY	
	SLIDE	ALL	
	SLIDE INTERVAL	3 SEC	
	MOVIE INTERVAL	SHORT	
	EDIT	RAW DATA EDIT	—
SEL. IMAGE		JPEG EDIT	стр. 63
🔊			стр. 65
📷	IMAGE OVERLAY	—	стр. 64
	RESET PROTECT	—	стр. 82
		—	стр. 66

⚙ Меню настроек

Закладка	Функция	По умолчанию	👉
⚙	🕒	—	стр. 7
	📷*1	—	стр. 69
	📷	🔊 ±0, ⚙ ±0	стр. 69
	REC VIEW	5 SEC	стр. 69
	🔊 MENU DISPLAY	OFF	стр. 71
	FIRMWARE	—	стр. 69

*1 Настройки зависят от страны, в которой был куплен фотоаппарат.

⚙ Пользовательское меню

Закладка	Функция	По умолчанию	👉		
⚙	AF/MF		стр. 72		
	AF MODE	STILL PICTURE MOVIE	S-AF	стр. 44	
	AF AREA		[⋮]	стр. 45	
	RESET LENS		ON	стр. 72	
	BULB FOCUSING		ON	стр. 72	
	FOCUS RING		⌚	стр. 72	
	MF ASSIST		OFF	стр. 72	
	[⋮] SET HOME		[⋮]	стр. 72	
	ⓑ	BUTTON		стр. 72	
		AEL/AFL		S-AF mode1 C-AF mode2 MF mode1	стр. 79
		AEL/AFL MEMO		ON	стр. 72
		[Fn] FUNCTION		Fn FACE DETECT	стр. 80
		Ⓞ FUNCTION		Ⓞ REC	стр. 80
		MY MODE SETUP		—	стр. 73
BUTTON TIMER			8 SEC	стр. 73	
ⓐ		RELEASE		стр. 73	
	RLS PRIORITY S		OFF	стр. 73	
	RLS PRIORITY C		ON	стр. 73	
ⓓ	DISP(Ⓜ)/PC		стр. 73		
	HDMI	HDMI OUT HDMI CONTROL	1080i OFF	стр. 73	
	VIDEO OUT		NTSC	стр. 73	
	SLEEP		1MIN	стр. 74	
	LIVE VIEW BOOST		OFF	стр. 74	
	☺ FACE DETECT		ON	стр. 32, 74	
	📊/INFO SETTING	▶ INFO		IMAGE ONLY, OVERALL	стр. 74
		LV-INFO		IMAGE ONLY, 📊	
		📊 SETTING		📅25. CALENDAR	
	📷 CONTROL SETTING	iAUTO		LIVE GUIDE	стр. 74
		P/A/S/M		LIVE CONTROL	
		ART/SCN		LIVE CONTROL	
	HISTOGRAM SETTING	HIGHLIGHT		255	стр. 74
		SHADOW		0	
	EVF ADJUST		Ⓜ ±0, ⚙ ±0	стр. 74	
	BACKLIT LCD		8 SEC	стр. 74	
	MODE GUIDE		ON	стр. 74	
	▶ CLOSEUP MODE		mode1	стр. 60, 74	
	Ⓜ)		ON	стр. 75	
	VOLUME		3	стр. 75	
	USB MODE		AUTO	стр. 75	

Закладка	Функция	По умолчанию	
	EXP//ISO		стр. 75
	EV STEP	1/3EV	стр. 75
	METERING		стр. 47
	AEL Metering	AUTO	стр. 75
	ISO	AUTO	стр. 41
	ISO STEP	1/3EV	стр. 75
	ISO-AUTO SET	HIGH LIMIT: 1600 DEFAULT: 200	стр. 75
	ISO-AUTO	P/A/S	стр. 75
	BULB TIMER	8 MIN	стр. 75
	ANTI-SHOCK	OFF	стр. 75
	CUSTOM		стр. 75
	X-SYNC.	1/160	стр. 75
	SLOW LIMIT	1/60	стр. 75
	+	OFF	стр. 75
	-/COLOR/WB		стр. 76
	NOISE REDUCT.	AUTO	стр. 76
	NOISE FILTER	STANDARD	стр. 76
	WB	AUTO	A от -7 до +7, G от -7 до +7
	ALL	ALL SET	—
		ALL RESET	—
	COLOR SPACE	sRGB	стр. 76
	SHADING COMP.	OFF	стр. 76
	SET	—	стр. 76
	PIXEL COUNT	Middle	2560×1920
	Small	1280×960	
	RECORD/ERASE		стр. 77
	QUICK ERASE	OFF	стр. 77
	RAW+JPEG ERASE	RAW+JPEG	стр. 77
	FILE NAME	AUTO	стр. 77
	EDIT FILENAME	OFF	стр. 77
	PRIORITY SET	NO	стр. 78
	dpi SETTING	AUTO	стр. 78
	MOVIE		стр. 78
	MODE	P	стр. 56
	MOVIE+STILL	OFF	стр. 58
	MOVIE	ON	стр. 57
	UTILITY		стр. 78
	PIXEL MAPPING	—	стр. 94
	EXPOSURE SHIFT		±0
WARNING LEVEL		±0	стр. 78

Спецификация

Фотоаппарат

Тип продукта	
Тип продукта	Цифровая фотокамера со сменным объективом
Объектив	M.Zuiko Digital, объектив системы Micro Four Thirds
Байонет	Держатель Micro Four Thirds
Эквивалент фокусного расстояния 35-мм пленочного фотоаппарата	Приблизительно удвоенное фокусное расстояние объектива
Устройство приема изображения	
Тип продукта	Датчик Live MOS 4/3 дюйма
Общее количество пикселей	Приблизительно 13060000 пикселей
Количество эффективных пикселей	Приблизительно 12300000 пикселей
Размер экрана	17,3 мм (по горизонтали) × 13,0 мм (по вертикали)
Соотношение размеров	1,33 (4:3)
Живое изображение	
Датчик	Использование датчика Live MOS
Поле зрения	100%
ЖК-экран	
Тип продукта	2,7 дюйма, цветной TFT ЖК-экран
Общее количество пикселей	Приблизительно 230000 точек
Затвор	
Тип продукта	Компьютеризированный шторно-щелевой затвор
Затвор	1/2000 – 60 сек., съемка с открытым затвором
Автофокус	
Тип продукта	Система определения контрастности
Точки фокусировки	11 точек
Выбор точки фокусировки	Автоматически, дополнительно
Настройка экспозиции	
Система замера	Система замера TTL (замер фотоприемника) Цифровой замер ESP, средневзвешенный замер по центру, точечный замер
Диапазон замера	EV 0–18 (цифровой замер ESP/средневзвешенный замер по центру/ точечный замер)
Режимы съемки	A : iAUTO/ P : Программная автоматическая экспозиция (возможна программная коррекция)/ A : Автоматическая экспозиция с приоритетом диафрагмы/ S : Автоматическая экспозиция с приоритетом выдержки/ M : Ручная/ ART : Художественный фильтр/ SCN : Сюжет/ PP : Видеозапись
Чувствительность ISO	100 – 3200 (шаг 1/3, 1 EV)
Коррекция экспозиции	±3 EV (шаг 1/3, 1/2, 1 EV)
Баланс белого	
Тип продукта	Устройство приема изображения
Режимы настройки	Автоматический, предварительная настройка баланса белого (8 настроек), пользовательская настройка баланса белого, баланс белого по эталону
Сохранение	
Память	Карта памяти SD/карта памяти SDHC
Система сохранения	Цифровая запись, JPEG (в соответствии с Правилами разработки для файловых систем фотоаппаратов (DCF)), данные в формате RAW
Применимые стандарты	Exif 2.2, Digital Print Order Format (DPOF), PRINT Image Matching III, PictBridge
Запись звука с фотографиями	Формат Wave
Видеозапись	AVI Motion JPEG
Звук	PCM 44,1 кГц
Воспроизведение	
Формат отображения	Покадровое воспроизведение, просмотр с увеличением, индекс, отображение календаря
Серийная съемка	
Режимы	Однокадровый режим съемки, репортажная съемка, автоспуск
Репортажная съемка	3 кадра в сек.
Автоспуск	Время срабатывания: 12 сек., 2 сек.

Внешняя вспышка	
Синхронизация	Синхронизация с фотоаппаратом за 1/160 сек. или менее
Режим управления вспышкой	TTL-AUTO (режим предварительной вспышки TTL), AUTO, MANUAL
Крепление вспышки	Разъем «горячий башмак»
Разъем для внешнего подключения	
Универсальный разъем (разъем USB, разъем AV), миниразъем HDMI (тип C), порт для подключения аксессуаров	
Питание	
Аккумулятор	Литиево-ионный аккумулятор (BLS-1), 1 шт.
Размеры и масса	
Размеры	114,6 мм (Ш) × 72,2 мм (В) × 41,5 мм (Г) (без выступающих частей)
Вес	Приблизительно 344 г (включая аккумулятор и карту памяти)
Условия эксплуатации	
Температура	0 – 40°C (эксплуатация)/–20 – 60°C (хранение)
Влажность	30 – 90% (эксплуатация)/10 – 90% (хранение)

HDMI, эмблема HDMI и High-Definition Multimedia Interface являются торговыми марками или зарегистрированными торговыми марками компании HDMI Licensing LLC.



Аккумулятор и зарядное устройство

■ Ионно-литиевый аккумулятор BLS-1

МОДЕЛЬ №	PS-BLS1
Тип продукта	Перезаряжаемый ионно-литиевый аккумулятор
Номинальное напряжение	7,2 В постоянного тока
Номинальная емкость	1150 мАч
Количество циклов заряда	Приблизительно 500 циклов (в зависимости от условий эксплуатации)
Температура окружающей среды	0 – 40°C (зарядка) –10 – 60°C (эксплуатация) –20 – 35°C (хранение)
Размеры	Приблизительно 35,5 мм (Ш) × 55 мм (Г) × 12,8 мм (В)
Вес	Приблизительно 46 г

■ Зарядное устройство для литиево-ионного аккумулятора BCS-1

МОДЕЛЬ №	PS-BCS1
Номинальное входное напряжение	100–240 В переменного тока (50/60 Гц)
Номинальное выходное напряжение	8,35 В постоянного тока, 400 мА
Длительность зарядки	Приблизительно 3 часа 30 минут (при комнатной температуре при использовании BLS-1)
Температура окружающей среды	0 – 40°C (эксплуатация) –20 – 60°C (хранение)
Размеры	Приблизительно 62 мм (Ш) × 83 мм (Г) × 38 мм (В)
Вес	Приблизительно 72 г (без кабеля переменного тока)

ХАРАКТЕРИСТИКИ МОГУТ МЕНЯТЬСЯ БЕЗ УВЕДОМЛЕНИЯ И ОБЯЗАТЕЛЬСТВ СО СТОРОНЫ ИЗГОТОВИТЕЛЯ.

МЕРЫ ПРЕДОСТОРОЖНОСТИ



ОСТОРОЖНО

ОПАСНОСТЬ УДАРА ТОКОМ
НЕ ОТКРЫВАТЬ



ОСТОРОЖНО: ЧТОБЫ СНИЗИТЬ ОПАСНОСТЬ УДАРА ЭЛЕКТРИЧЕСКИМ ТОКОМ, НЕ СНИМАЙТЕ КРЫШКУ (ИЛИ ЗАДНЮЮ КРЫШКУ). ВНУТРИ НЕТ ЧАСТЕЙ, ПОДЛЕЖАЩИХ ОБСЛУЖИВАНИЮ ПОЛЬЗОВАТЕЛЕМ. ДЛЯ ОБСЛУЖИВАНИЯ ОБРАЩАЙТЕСЬ К КВАЛИФИЦИРОВАННОМУ ТЕХНИЧЕСКОМУ ПЕРСОНАЛУ OLYMPUS.



Восклицательный знак, заключенный в треугольник, обращает ваше внимание на важные инструкции по эксплуатации и техобслуживанию в документации, прилагаемой к продукту.



ОПАСНО

Использование продукта без учета информации, помещенной под этим символом, может привести к серьезному увечью или даже смерти.



ПРЕДУПРЕЖДЕНИЕ

Использование продукта без учета информации, помещенной под этим символом, может привести к увечью или даже смерти.



ОСТОРОЖНО

Использование продукта без учета информации, помещенной под этим символом, может привести к легким травмам, порче оборудования и потере ценной информации.

ПРЕДУПРЕЖДЕНИЕ!

ВО ИЗБЕЖАНИЕ РИСКА ПОЖАРА ИЛИ УДАРА ЭЛЕКТРИЧЕСКИМ ТОКОМ НИКОГДА НЕ РАЗБИРАЙТЕ ЭТОТ ПРОДУКТ, НЕ ДОПУСКАЙТЕ ПОПАДАНИЯ ВОДЫ И НЕ РАБОТАЙТЕ В УСЛОВИЯХ ВЫСОКОЙ ВЛАЖНОСТИ.

Меры предосторожности общего характера

Прочтите все инструкции. До начала использования продукта прочтите все инструкции по эксплуатации. Храните все руководства и документы для будущих обращений.

Очистка. Всегда отключайте данный прибор от настенной розетки перед очисткой. Для очистки следует использовать только слегка влажную ткань. Ни при каких обстоятельствах не используйте для очистки этого прибора жидкие или аэрозольные чистящие средства, а также любые органические растворители.

Аксессуары. В целях личной безопасности и во избежание повреждения продукта используйте только аксессуары, рекомендованные компанией Olympus.

Вода и влажность. Меры предосторожности для продуктов во влагозащитном исполнении см. в разделах о герметизации.

Размещение. Во избежание повреждения продукта надежно укрепляйте его на прочно установленных штативах, стойках или кронштейнах.

Источник питания. Этот продукт следует подключать только к источнику питания, указанному на маркировочной наклейке.

Посторонние предметы. Во избежание травмы никогда не вставляйте в прибор металлические предметы.

Нагрев. Никогда не используйте и не храните этот продукт вблизи источников тепла, таких как батареи отопления, обогреватель, плита или любое оборудование или устройство, производящее тепло, включая стереоусилители.

Меры предосторожности при обращении с продуктом



ПРЕДУПРЕЖДЕНИЕ

- **Не используйте этот фотоаппарат вблизи легковоспламеняющихся или взрывоопасных газов.**
- **Не фотографируйте людей (младенцев, маленьких детей и т. д.) со вспышкой с близкого расстояния.**
Фотоаппарат должен находиться не ближе, чем в 1 метре от лиц объектов съемки. Срабатывание вспышки слишком близко от глаз снимаемого человека может вызвать временную потерю зрения.
- **Держите фотоаппарат вне досягаемости маленьких детей.**
Использовать и хранить фотоаппарат следует вне досягаемости маленьких детей во избежание следующих опасных ситуаций, могущих повлечь серьезную травму:
 - Ребенок может запутаться в ремешке фотоаппарата и задохнуться.

11

Информация

- Ребенок может нечаянно проглотить аккумулятор, карты памяти или мелкие детали.
- Ребенок может нечаянно включить вспышку, направив ее в глаза себе или другому ребенку.
- Ребенок может нечаянно нанести себе травму подвижными частями фотоаппарата.

- **Не смотрите через фотоаппарат на солнце или на сильные источники света.**
- **Не используйте и не храните фотоаппарат в пыльных или влажных местах.**
- **При срабатывании вспышки не закрывайте ее рукой.**

⚠ ОСТОРОЖНО

- **Немедленно прекратите использование фотоаппарата, если заметите какие-либо необычные запахи, шум или дым, исходящие из него.**

Никогда не извлекайте аккумуляторы голыми руками, это может привести к пожару или ожогу рук.

- **При обращении и работе с фотоаппаратом следует избегать влажных рук.**
- **Не оставляйте фотоаппарат в местах, где он может подвергнуться воздействию очень высоких температур.**

Это может привести к порче частей и, при определенных обстоятельствах, к возгоранию фотоаппарата. Не используйте зарядное устройство, если они накрыты (например, одеялом). Это может вызвать перегрев, ведущий к пожару.

- **Также при обращении с фотоаппаратом следует соблюдать осторожность во избежание низкотемпературного ожога.**

Если в фотоаппарате имеются металлические детали, перегрев может привести к низкотемпературному ожогу. Обратите внимание на следующее:

- При длительном использовании фотоаппарат нагревается. При обращении с фотоаппаратом в таком состоянии возможен низкотемпературный ожог.
- В местах, подверженных воздействию очень низких температур, температура корпуса фотоаппарата может быть ниже температуры окружающей среды. По возможности при пользовании фотоаппаратом на морозе следует надевать перчатки.

- **Будьте осторожны с ремешком.**

Будьте осторожны с ремешком, когда носите фотоаппарат. Он может легко зацепиться за что-нибудь и привести к серьезным повреждениям.

Меры предосторожности при обращении с аккумулятором

Следуйте этим важным указаниям во избежание протечки, перегрева, возгорания, взрыва аккумулятора, а также ударов током или ожогов.

⚠ ОПАСНОСТЬ

- В фотоаппарате используются литиево-ионные аккумуляторы, рекомендованные Olympus. Заряжать аккумулятор следует с помощью рекомендованного зарядного устройства. Не следует использовать другие зарядные устройства.
- Никогда не нагревайте и не сжигайте аккумуляторы.
- Принимайте меры предосторожности при хранении и обращении с аккумуляторами, чтобы предотвратить их контакт с любыми металлическими предметами, такими как украшения, булавки, скрепки и т. д.
- Никогда не храните аккумуляторы в местах, где на них воздействует прямой солнечный свет или высокие температуры – в автомобиле, вблизи источника тепла и т. д.
- Во избежание протечки аккумулятора или повреждения его контактов тщательно следуйте всем инструкциям, касающимся эксплуатации аккумуляторов. Никогда не пытайтесь разобрать аккумулятор или каким-либо образом изменить его при помощи пайки и т. п.
- В случае попадания аккумуляторной жидкости в глаза немедленно промойте их чистой, холодной проточной водой и обратитесь за медицинской помощью.
- Аккумуляторы следует хранить вне досягаемости маленьких детей. Если ребенок нечаянно проглотит аккумулятор, немедленно обратитесь за медицинской помощью.

⚠ ПРЕДУПРЕЖДЕНИЕ

- Аккумуляторы всегда должны быть сухими.
- Во избежание протечки аккумуляторов, перегрева, возникновения пожара или взрыва используйте только аккумуляторы, рекомендованные для эксплуатации с данным продуктом.
- Вставляйте аккумулятор осторожно, как описано в инструкции по эксплуатации.
- Если аккумуляторы не заряжаются за положенное время, прекратите зарядку и не используйте их.
- Не используйте треснувший или сломанный аккумулятор.
- Если аккумулятор течет, изменяет цвет или деформируется, либо иным образом изменяет свойства, прекратите использовать фотоаппарат.
- При попадании аккумуляторной жидкости на одежду или кожу, немедленно снимите одежду и промойте пострадавшее место чистой проточной водой.

Если жидкость вызвала ожог кожи, немедленно обратитесь за медицинской помощью.

- Не подвергайте аккумуляторы сильным ударам или продолжительной вибрации.

⚠ ОСТОРОЖНО

- Перед установкой необходимо проверить аккумулятор на отсутствие протечек, изменения цвета, вздутий и любых других отклонений от нормы.
- При продолжительном использовании аккумуляторы могут нагреваться. Во избежание ожогов, не следует вынимать аккумулятор сразу после пользования фотоаппаратом.
- Всегда вынимайте аккумулятор перед длительным хранением фотоаппарата.
- В фотоаппарате используются литиево-ионные аккумуляторы, рекомендованные к использованию Olympus. Не следует использовать другие типы аккумуляторов. Для безопасной и правильной эксплуатации аккумулятора перед его установкой следует внимательно прочитать руководство по его эксплуатации.
- Загрязнение контактов аккумулятора может привести к ненадежному соединению. Перед использованием протрите аккумулятор чистой сухой тканью.
- При первом использовании или после длительного хранения следует полностью зарядить аккумулятор.
- При работе фотоаппарата от аккумуляторов при низкой температуре старайтесь не давать замерзнуть фотоаппарату и запасным аккумуляторам. Аккумуляторы, севшие на холоде, могут восстановиться после того, как согреются при комнатной температуре.
- Число снимков, которые можно сделать, может быть различным в зависимости от условий съемки или аккумуляторов.
- Перед длительной поездкой, особенно перед поездкой за границу, рекомендуется приобрести дополнительные аккумуляторы. Во время поездки могут возникнуть трудности с приобретением необходимых аккумуляторов.
- Утилизируйте аккумуляторы, чтобы сохранить ресурсы нашей планеты. Выбрасывая израсходованные аккумуляторы, закройте их положительные и отрицательные выводы и обязательно соблюдайте местные правила и положения.

Меры предосторожности при эксплуатации

- Для защиты высокоточных технологий, использованных в данном продукте, никогда не оставляйте фотоаппарат в перечисленных ниже местах, как при использовании, так и при хранении:
 - Места с высокими значениями или значительными колебаниями температуры и/или влажности. Под прямым солнечным светом, на пляже, в запертом автомобиле или вблизи других источников тепла (плита, радиатор и т. д.) или рядом с увлажнителями.
 - В местах, где много песка или пыли.

- Вблизи горячих предметов или взрывчатых веществ.
- В сырых местах, например, в ванной комнате или под дождем. При использовании продуктов в герметичном исполнении прочтите соответствующие руководства.
- В местах, подверженных сильной вибрации.
- Никогда не роняйте фотоаппарат и не подвергайте его сильным ударам или вибрации.
- При установке на штатив отрегулируйте положение фотоаппарата при помощи головки штатива. Не раскачивайте фотоаппарат.
- Не оставляйте фотоаппарат направленным непосредственно на солнце. Это может привести к повреждению объектива или шторки затвора, искажению цвета, и даже к пожару.
- Не прикасайтесь к электрическим контактам фотоаппарата и к линзам сменного объектива. При снятии объектива не забудьте закрыть фотоаппарат крышкой.
- Перед длительным хранением фотоаппарата извлеките аккумулятор. Выберите прохладное, сухое место хранения, чтобы не допустить появления конденсата или плесени внутри фотоаппарата. После периода хранения проверьте фотоаппарат, включив его и нажав кнопку спуска затвора, чтобы убедиться в его исправности.
- Всегда соблюдайте ограничения для условий использования, приведенные в руководстве к фотоаппарату.
- Не прикасайтесь и не протирайте устройство приема изображения фотоаппарата.

ЖК-экран

- Избегайте сильного давления на экран; от этого изображение может сделаться нечетким, что приведет к неполадкам при воспроизведении или к повреждению экрана.
- В нижней/верхней части экрана может появиться светлая полоса, но это не является неисправностью.
- Если объект ориентирован по диагонали, его края могут казаться на экране зигзагообразными. Это не является неисправностью; это будет меньше заметно в режиме воспроизведения.
- В местах с низкими температурами для включения ЖК-экрана может потребоваться длительное время, или его цвета могут временно изменяться. При использовании фотоаппарата на сильном морозе будет полезно время от времени помещать его в теплое место. ЖК-экран, плохо работающий из-за холода, восстановится при нормальной температуре.
- Жидкокристаллический экран этого монитора сделан по высокоточной технологии. Однако, на ЖК-экране могут появляться постоянные черные или яркие участки.

В силу собственных свойств или угла, под которым вы смотрите на экран, участок может быть неоднородным по цвету и яркости. Это не является неисправностью.

Объектив

- Не погружать в воду и беречь от брызг.
- Не следует ронять или прикладывать значительное усилие.
- Не следует держать фотоаппарат за подвижную часть объектива.
- Не следует трогать поверхность линзы.
- Не следует трогать контактные поверхности.
- Не следует подвергать резким изменениям температуры.
- Диапазон температур эксплуатации составляет от -10 до 40°C . Всегда используйте объектив в пределах этого диапазона температур.

Предусмотренные законодательно и прочие уведомления

- Фирма Olympus не делает заявлений и не дает гарантий в отношении любого ущерба или выгоды, ожидаемых при использовании данного устройства на законном основании, или любых запросов от третьих лиц, вызванных ненадлежащим использованием этого продукта.
- Фирма Olympus не делает заявлений и не дает гарантий в отношении любого ущерба или выгоды, ожидаемых при использовании данного устройства на законном основании, возникших в результате удаления данных изображения.

Ограничение гарантии

- Компания Olympus не делает заявлений и не дает гарантий, как явных, так и подразумеваемых, посредством или в отношении любого содержания данных письменных материалов или программного обеспечения, и ни при каких обстоятельствах не будет нести ответственность по любой подразумеваемой гарантии товарного состояния или пригодности для любых конкретных целей или за любой косвенный, побочный или непрямо́й ущерб (включая ущерб от потери коммерческой выгоды, препятствия в бизнесе и потери коммерческой информации, но не ограничиваясь ими), возникающей в результате использования или неспособности использовать эти письменные материалы или программное обеспечение или оборудование. В некоторых странах запрещено исключать или ограничивать ответственность за вытекающие или побочные убытки или за косвенные гарантии, поэтому ограничения, приведенные выше, могут на вас не распространяться.
- Компания Olympus сохраняет за собой все права на данное руководство.

Предупреждение

Фотографирование без разрешения или использование материалов, защищенных авторским правом, могут представлять собой нарушение применимых норм защиты авторского права. Фирма Olympus не принимает на себя ответственности за фотографирование без разрешения, использование материалов или другие действия, могущие нарушить права владельцев авторского права.

Уведомление о защите авторским правом

Все права защищены. Ни одна часть данных письменных материалов или данного программного обеспечения не подлежит воспроизведению или использованию в любой форме или любыми средствами, электронными или механическими, включая фотокопирование и запись или использование любого способа хранения информации и поисковой системы без предварительного письменного разрешения от фирмы Olympus. Не предусматривается ответственность в отношении использования информации, содержащейся в данных письменных материалах или программном обеспечении или за ущерб, наступивший в результате использования содержащейся в них информации. Фирма Olympus сохраняет за собой право на изменение свойств и содержания данной публикации или программного обеспечения без обязательств или предварительного уведомления.

Уведомление FCC (Федеральной комиссии связи США)

- Радио- и телевизионные помехи
Изменения или модификации, не одобренные явно изготовителем, могут привести к лишению пользователя права на использование данного оборудования. Это оборудование было испытано, и было сделано заключение о его соответствии пределам для цифровых устройств класса B, в соответствии с частью 15 Правил FCC. Эти ограничения разработаны для обеспечения разумной защиты от помех в жилых районах. Это оборудование производит, использует и может излучать энергию на радиочастотах и в случае несоблюдения инструкций при установке и использовании может создавать помехи радиосвязи.
Однако нет гарантии, что помехи не возникнут в конкретном случае установки. Если данное оборудование вызывает вредные помехи радио- и телевизионному приему, что можно определить посредством включения и выключения оборудования, пользователь может попытаться устранить помехи одним из следующих способов:
- Настроить или переместить приемную антенну.
- Увеличить расстояние между фотоаппаратом и приемником.
- Подключить оборудование к розетке с другим контуром, чем тот, к которому подключен приемник.
- Обратитесь за помощью к Вашему продавцу или опытному радио/ТВ-технику. Для подключения фотоаппарата к порту USB персональных компьютеров (ПК) следует использовать только поставляемый фирмой OLYMPUS кабель USB.

Любые неразрешенные изменения или модификации данного оборудования могут привести к лишению пользователя права на его использование.

Используйте только специальные аккумуляторы и зарядные устройства

Компания Olympus настоятельно рекомендует использовать с данным фотоаппаратом только специализированные аккумуляторы и зарядные устройства.

Использование аккумуляторов и/или зарядных устройств сторонних производителей может привести к пожару или взрыву вследствие протекания, перегрева, возгорания или других повреждений аккумулятора. Компания Olympus не несет ответственности за несчастные случаи или ущерб, произошедшие в результате использования аккумуляторов и/или зарядных устройств сторонних производителей.

Для владельцев фотоаппарата в Северной и Южной Америке

Для покупателей в США

Заявление о соответствии

Модель : E-PL1

Торговая марка : OLYMPUS

Ответственное лицо : OLYMPUS IMAGING AMERICA INC.

Адрес : 3500 Corporate Parkway, P. O. Box 610, Center Valley, PA 18034-0610, USA

Телефон : 484-896-5000

Проверено на соответствие стандартам FCC

ДЛЯ ДОМАШНЕГО ИЛИ ОФИСНОГО ИСПОЛЬЗОВАНИЯ

Это устройство удовлетворяет части 15 правил FCC. Эксплуатация устройства подпадает под следующие условия:

- (1) Это устройство не должно вызывать вредоносных помех
- (2) Устройство должно выдерживать любые помехи, в т.ч. приводящие к неправильной работе.

Для покупателей в Канаде

Данное цифровое устройство отвечает всем требованиям нормативных документов Канады по оборудованию, создающему помехи.

Для покупателей в Европе



Знак «CE» указывает, что данный продукт соответствует европейским требованиям по безопасности, охране здоровья, защите окружающей среды и потребителя. Фотоаппараты со знаком «CE» предназначены для продажи в Европе.



Этот символ [перечеркнутый мусорный бак на колесиках, Директива ЕС об отходах «WEEE», приложение IV] указывает на отдельный сбор мусора для электрического и электронного оборудования в странах ЕС.

Пожалуйста, не выбрасывайте это устройство вместе с бытовыми отходами. Пожалуйста, для утилизации данного продукта используйте действующими в Вашей стране системами возврата и сбора для утилизации.



Этот символ [перечеркнутый мусорный бак на колесиках, Директива ЕС об отходах 2006/66/ЕС, приложение II] указывает на отдельный сбор использованных элементов питания в странах ЕС.

Пожалуйста, не выбрасывайте элементы питания вместе с бытовыми отходами. Пожалуйста, для утилизации использованных элементов питания используйте действующими в Вашей стране системами возврата и сбора для утилизации.

Гарантийные условия

- 1 В случае неисправности продукта несмотря на его надлежащее использование (в соответствии с имеющимися в комплекте инструкциями по обращению с продуктом и его эксплуатации), в течение гарантийного периода, в соответствии с применимым национальным законодательством, после даты покупки у авторизованного дистрибьютора компании Olympus внутри сферы коммерческой деятельности компании Olympus Europa Holding GmbH согласно перечню авторизованных дистрибьюторов на сайте: <http://www.olympus.com>, данный продукт подлежит бесплатному ремонту или бесплатной замене на усмотрение компании Olympus Для предъявления прав по настоящей гарантии покупатель должен представить продукт до окончания гарантийного периода в соответствии с применимым национальным законодательством дилеру, у которого был приобретен продукт, или в любой сервисный центр компании Olympus в области коммерческой деятельности компании Olympus Europa Holding GmbH, как указано на сайте: <http://www.olympus.com>. В течение одного года действия общеприимной гарантии покупатель может сдать продукт в любой сервисный центр компании Olympus. Примите во внимание, что сервисные центры компании Olympus имеются не во всех странах.

- 2 Покупатель обязан доставить продукт дилеру или в авторизованный сервисный центр компании Olympus на свой собственный риск и несет все расходы, связанные с доставкой продукта.

Гарантийные условия

- 1 «Компания OLYMPUS IMAGING CORP. (Shinjuku Monolith, 2-3-1 Nishi-Shinjuku, Shinjuku-ku, Токуо 163-0914, Japan) предоставляет общемировую гарантию, сроком действия на один год. Для выполнения любого ремонта, согласно условиям гарантии, данная общемировая гарантия должна быть предъявлена в авторизованный сервисный центр компании Olympus. Данная гарантия действительна только в случае, если в авторизованный сервисный центр компании Olympus предъявляются гарантийный сертификат и доказательство покупки. Примите во внимание, что данная гарантия является дополнением и никоим образом не затрагивает законных прав покупателя на гарантийное обслуживание в соответствии с применимым национальным законодательством, регулирующим продажу потребительских товаров, перечисленных выше».
- 2 Эта гарантия не покрывает случаи, приведенные ниже, и покупателю потребуются оплатить счет за ремонт даже тех неисправностей, которые случились на протяжении вышеупомянутого гарантийного периода.
 - (a) Любые неисправности, обусловленные неправильным обращением (например использованием по назначению, не указанному в инструкциях по обращению с продуктом или в других разделах руководства по эксплуатации, и т.д.).
 - (b) Какие-либо неисправности, которые возникли вследствие ремонта, модификации, чистки и т.д., выполненных не компанией Olympus или не авторизованным сервисным центром Olympus.
 - (в) Любые неисправности и повреждения, обусловленные перевозкой, падением, ударом и т. п. после приобретения продукта.
 - (г) Какие-либо неисправности или повреждения, которые возникли вследствие пожара, землетрясения, наводнения, удара молнии, других природных катастроф, загрязнения окружающей среды и нестабильного электрического напряжения.
 - (д) Какие-либо неисправности, которые возникли вследствие небрежного или неправильного хранения (например, хранение продукта в условиях повышенной температуры или влажности, вблизи репеллентов или вредных лекарственных средств и т.д.), неправильного технического обслуживания и т.д.
 - (е) Какие-либо неисправности, которые возникли вследствие использования израсходованных источников питания и т.д.
 - (е) Какие-либо неисправности, которые возникли вследствие попадания внутрь корпуса продукта песка, грязи и т.д.
 - (ж) Если данный гарантийный сертификат не возвращен вместе с продуктом.
 - (з) Если на гарантийном сертификате исправлен год, месяц и день покупки, фамилия покупателя, название дилера или серийный номер.
 - (и) Если вместе с данным гарантийным сертификатом не предъявлены документы, подтверждающие покупку.
- 3 Настоящая гарантия распространяется только на продукт; гарантия не распространяется на любые другие аксессуары, в том числе на футляр, ремешок, крышку объектива и батареи.
- 4 В соответствии с этой гарантией единственной обязанностью компании Olympus является ремонт и замена изделия. Любая ответственность в соответствии с данной гарантией за непрямой или косвенный ущерб или убытки любого рода, понесенные покупателем вследствие неисправности продукта, в частности, любой ущерб или повреждение, причиненные каким-либо объективам, пленкам, другому оборудованию и аксессуарам, используемым вместе с продуктом, а также за любые убытки, обусловленные задержкой ремонта или потерей данных, исключается. Это не затрагивает обязательных норм закона.

Указания по гарантийному обслуживанию

- 1 Настоящая гарантия имеет силу только при условии надлежащего заполнения компанией Olympus или авторизованным дилером гарантийного сертификата или других документов, содержащих достаточное подтверждение. Поэтому позаботьтесь о том, чтобы были полностью вписаны ваша фамилия, имя дилера, серийный номер, а также год, месяц и день покупки, или чтобы к данному гарантийному сертификату был приложен оригинал счета или документа о покупке (с указанием имени дилера, даты покупки и типа продукта). Компания Olympus оставляет за собой право отказаться от предоставления бесплатных услуг в случае, если не заполнен гарантийный сертификат, не приложен вышеуказанный документ или содержащиеся в нем сведения неполны или неразборчивы.
- 2 Так как дубликат настоящего гарантийного сертификата не выдается, храните его в надежном месте.
 - Список сертифицированных международных сервисных центров Olympus находится на сайте: <http://www.olympus.com>.

Торговые марки

- IBM является зарегистрированной торговой маркой компании International Business Machines Corporation.
- Microsoft и Windows являются зарегистрированными торговыми марками корпорации Microsoft Corporation.
- Macintosh является зарегистрированной торговой маркой Apple Computers Inc.
- Эмблема SDHC является торговой маркой.
- Функция «Shadow Adjustment Technology» содержит запатентованные технологии компании Apical Limited.
- Все прочие названия компаний и продуктов являются зарегистрированными торговыми марками и/или торговыми марками их соответствующих владельцев.
- Micro Four Thirds и эмблема Micro Four Thirds являются торговыми марками или зарегистрированными торговыми марками корпорации OLYMPUS IMAGING в Японии, США, странах Европейского Союза и в других странах.
- Стандарты файловых систем фотокамер, упоминаемые в данном руководстве – это стандарты «Правил разработки для файловых систем фотоаппаратов/DCF», установленные ассоциацией JEITA (Japan Electronics and Information Technology Industries Association).

























Указатель





Обозначения

Меню съемки 1.....	108
Меню съемки 2.....	108
Меню просмотра.....	108
Меню настроек.....	69, 108
Пользовательское меню.....	71, 109
AF/MF.....	72
BUTTON.....	72
RELEASE.....	73
DISP/PC.....	73
EXP/ISO.....	75
CUSTOM.....	75
COLOR/WB.....	76
RECORD/ERASE.....	77
MOVIE.....	78
UTILITY.....	78
L (большое).....	31
M (среднее).....	31, 77
S (маленькое).....	31, 77
RC MODE.....	105
(выбор языка).....	69
MENU DISPLAY.....	69, 71
SET HOME.....	72
Fn FUNCTION.....	80
FUNCTION.....	80
HOME.....	80
.....	80
REC.....	80
FACE DETECT.....	32, 74
INFO SETTING.....	74
CONTROL SETTING.....	74
CLOSE UP MODE.....	74
(Звуковой сигнал).....	75
SLOW LIMIT.....	75
X-SYNC.....	75
.....	75
SET.....	76
MODE.....	56
WARNING LEVEL.....	78

A – Z

AE BKT.....	48
AEL Metering.....	75
AEL/AFL.....	72, 80
AEL/AFL MEMO.....	72
AF AREA.....	45
AF MODE.....	44, 72
AF target [■■].....	12, 45
ALL	76
ALL ERASE.....	66
ALL TARGETS [■■■].....	45
ANTI-SHOCK [◆].....	75
ASPECT.....	32, 63
B (основной).....	31
B&W FILTER.....	53
BACKLIT LCD.....	74
BEACH & SNOW	17
BGM.....	62
BLACK & WHITE.....	63
BRACKETING.....	48
BULB FOCUSING.....	72
BULB TIMER.....	75
BUTTON TIMER.....	73
C-AF (постоянный автофокус).....	44
C-AF+TR (следающий автофокус).....	44
CANDLE	17
CARD SETUP.....	66, 95
CHILDREN	17
COLOR SPACE.....	76
CONTRAST.....	53
CUSTOM	52
CUSTOM RESET.....	70
DIORAMA	16
DIS MODE	17
DOCUMENTS	17
dpi SETTING.....	78
DPOF.....	82
EDIT FILENAME.....	77
EFFECT.....	53
e-PORTRAIT	17, 63
ERASE SELECTED.....	66

EV STEP	75	MOVIE+STILL	58, 78
EVF ADJUST	74	MTP	87
EXPOSURE SHIFT	78	MULTIPLE EXPOSURE 	51
F (точный)	31	MUTED 	52
FILE NAME	77	MY MODE	80
FIREWORKS 	17	MY MODE SETUP	73
FIRMWARE	69	N (нормальный)	31
FL BKT	49	NATURAL 	52
Fn FACE DETECT	80	NATURE MACRO 	17
FOCUS RING	72	NIGHT SCENE 	17
FORMAT	95	NIGHT+PORTRAIT 	17
GENTLE SEPIA 	16	NOISE FILTER	76
GRADATION	53	NOISE REDUCT.	76
GRAINY FILM 	16	NTSC	67, 73
HD	57	PAL	67, 73
HDMI	67, 73	PANORAMA 	17, 35
HIGH KEY 	17, 53	PICT. TONE	53
HISTOGRAM SETTING	74	PictBridge	83
ib	88	PICTURE MODE	52
i-ENHANCE 	52	PIN HOLE 	16
IMAGE ASPECT	32	PIXEL COUNT	31, 77
IMAGE OVERLAY	64	PIXEL MAPPING	94
IMAGE STABILIZER IS	50	POP ART 	16
IS (стабилизатор изображения)	50	PORTRAIT 	52
ISO	41, 75	PORTRAIT 	17
ISO BKT	49	PREVIEW	37
ISO STEP	75	PRINT	84
ISO-AUTO	75	PRIORITY SET	78
ISO-AUTO SET	75	QUICK ERASE	77
JPEG	31	RAW	31
JPEG EDIT	63	RAW DATA EDIT	63
LANDSCAPE 	17	RAW 	80
LANDSCAPE+PORTRAIT 	17	RAW+JPEG ERASE	77
LIVE GUIDE	18	REC VIEW	69
LIVE VIEW BOOST	74	REDEYE FIX	63
LOW KEY 	17, 53	RESET LENS	72
MACRO 	17	RESET PROTECT	66
METERING	47, 75	RLS PRIORITY C	73
MF (ручной фокус)	44, 80	RLS PRIORITY S	73
MF ASSIST	72	ROTATE	64
MODE GUIDE	74	S-AF (разовый автофокус)	44
MONOTONE 	52	S-AF+MF	44
MOVIE PLAY	58	SATURATION	53, 63
MOVIE 	57, 78	SD	57

SEPIA.....	63
SF (сверхточный).....	31
SHADING COMP.....	76
SHADOW ADJ.....	63
SHARPNESS.....	53
SINGLE TARGET [•].....	45
SLEEP.....	74
SLIDE.....	62
SOFT FOCUS 	16
SPORT 	17
STORAGE.....	87
SUNSET 	17
TEST PICTURE.....	80
USB MODE.....	75
VIDEO OUT.....	73
VIVID 	52
VOLUME.....	75
WB.....	41, 76
WB BKT.....	49



A

Автоматический баланс белого.....	42
Автоматическая вспышка.....	54
Автоматическая последовательная съемка в диапазоне настроек ISO.....	49
Автоматическая последовательная съемка в диапазоне настроек баланса белого.....	49
Автоматическая последовательная съемка со вспышкой в диапазоне настроек.....	49
Автоматическая съемка iAUTO 	11, 18
Автоматическая съемка в диапазоне настроек AE.....	48
Автоспуск 	30
Автофокус.....	45, 90
Автофокус на рамке увеличения.....	46
Аккумулятор.....	3, 6, 96

Б

Баланс белого WB	41
Баланс белого по эталону 	43, 80

В

Видеосъемка 	12, 56
Вспышка.....	54
Вспышка с подавлением эффекта «красных глаз» 	54
Выдержка.....	12, 38, 39
Вырезание 	63, 86

Г

Гистограмма.....	33, 61
------------------	--------



Д

Диафрагменное число.....	12, 37, 39
Добавление звука к снимкам 	65

З

Зарядное устройство для литиево-ионных аккумуляторов.....	3, 96
Защита 	65
Защита отдельных кадров.....	65



И

Изменение размера 	63
Индекс 	14, 60
Ионно-литиевый аккумулятор.....	3, 96

К

Карта SD/SDHC.....	4, 95
Карта памяти.....	4, 95
Компенсация баланса белого 	42
Компенсация экспозиции 	40
Контроль интенсивности вспышки 	55



M

Медленная синхронизация (ранняя вспышка)  SLOW.....	54
Медленная синхронизация (ранняя вспышка)/Вспышка с подавлением эффекта «красных глаз»  SLOW.....	54
Медленная синхронизация (поздняя вспышка)  SLOW2/ 2nd CURTAIN.....	54

Н	
Начальная позиция 	45, 72
О	
Объектив	5, 97
Объективы системы Four Thirds	97
Объективы системы Micro Four Thirds	97
Однокадровый режим съемки 	30
Отключение вспышки 	54
Отображение данных	33, 61
Отображение календаря	61
Отображение нескольких изображений	33, 40
П	
Панель управления Live control	20
Панель управления Super control panel	81
Покадровое воспроизведение	59
Покадровое удаление 	15
Пользовательская настройка баланса белого CWB	42
Постоянный автофокус (C-AF)	44
Предустановленный баланс белого	42
Приближенное изображение	34
Принудительная вспышка 	54
Программная коррекция Ps	36
Программная съемка P	36
Просмотр на экране телевизора	67
Просмотр с увеличением Q	14, 60
Простая печать	84
Простые режимы съемки	10
Прямая печать	83
Р	
Размер изображения	31
Разовый автофокус (S-AF)	44
Регулировка яркости монитора 	69
Режим вспышки 	54
Режим вспышки Super FP	105
Режим записи 	31, 57, 107
Режим художественного фильтра ART	16
Ремешок	2

Репортажная съемка 	30
Ручная съемка M	39
Ручная фокусировка (MF)	44

С	
Слайд-шоу 	62
Сменный объектив M.ZUIKO DIGITAL	97
Состав системы	98
Сохранение данных печати 	82
Средневзвешенный замер по центру 	47
Сюжетный режим SCN	17
Съемка с открытым затвором	39
Съемка с приоритетом выдержки S	38
Съемка с приоритетом диафрагмы A	37

Т	
Точечный замер с контролем светлых участков  HL	47
Точечный замер 	47
Точечный замер с контролем теней  SH	47

У	
Удаление пыли	6, 93
Уровень сжатия	31
Установка даты и времени 	7

Ф	
Фиксация автоматической экспозиции	47
Фиксация фокуса	46

Ц	
Цветовая температура	42
Цифровой замер ESP 	47

Э	
Электронный видоискатель	102

