

OLYMPUS

PT-048

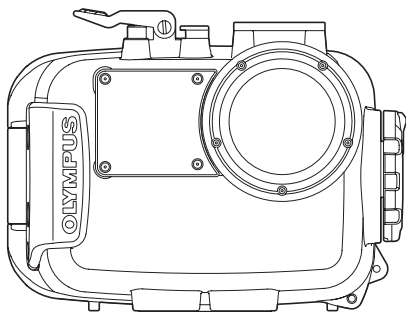

Руководство по эксплуатации

Подводный бокс для цифровой фотокамеры

RU

- Благодарим вас за покупку подводного бокса РТ-048 (далее бокс).
- Внимательно прочтите эту инструкцию по эксплуатации — это поможет вам правильно и безопасно пользоваться изделием. После прочтения сохраните это руководство, чтобы в дальнейшем обращаться к нему за справкой.
- Неправильная эксплуатация изделия может привести к нарушению водонепроницаемости и стать причиной таких повреждений находящейся в боксе фотокамеры, что ее ремонт может быть невозможен.
- Перед использованием изделия проведите тщательную проверку согласно рекомендациями данного руководства.

Введение

- Несанкционированное копирование этого руководства полностью или частично запрещено, за исключением копирования для личного пользования. Несанкционированное воспроизведение категорически запрещено.
- Компания OLYMPUS IMAGING CORP. не несет ответственности за какие бы то ни было потери прибыли или другие потери третьих лиц, понесенные в результате неправильного использования этого изделия.



Перед использованием, пожалуйста, прочтите следующее

Бокс является высокоточным изделием, которое предназначено для использования под водой на глубине до 40 м. При использовании изделия соблюдайте необходимые меры предосторожности.

- Чтобы правильно использовать бокс, внимательно прочтите эту инструкцию по эксплуатации и ознакомьтесь с указаниями по эксплуатации изделия, проведению проверки перед использованием, техническому обслуживанию и хранению после использования.
- Компания OLYMPUS IMAGING CORP. не несет никакой ответственности за несчастные случаи, вызванные погружением цифровой фотокамеры в воду. Кроме того, не подлежат компенсации убытки в связи с внутренними повреждениями или утратой записанного материала из-за попадания воды внутрь фотокамеры.
- Компания OLYMPUS IMAGING CORP. не берет на себя обязательств по выплате компенсации за несчастные случаи (получение травм или материального ущерба) во время использования изделия.

Безопасная эксплуатация

В данном руководстве используются различные пиктограммы, информирующие о правильном использовании изделия, а также предупреждающие об опасности причинении вреда пользователю, другим лицам или имуществу. Ниже приведены эти пиктограммы и пояснения к ним.

 ОСТОРОЖНО	Обозначает указания, несоблюдение которых может привести к серьезным травмам, в том числе, со смертельным исходом.
 ВНИМАНИЕ	Обозначает указания, несоблюдение которых может привести к серьезным травмам или вызывать материальный ущерб.

ОСТОРОЖНО

- ① Храните это изделие в месте, недоступном для детей. Возможны следующие несчастные случаи:
 - Травмы вследствие падения изделия на человека с высоты.
 - Защемления частей тела открывающимися и закрывающимися компонентами изделия.
 - Проглатывание мелких деталей уплотнительных колец, силиконовой смазки или влагопоглотителя. В случае проглатывания какой-либо детали немедленно обратитесь к врачу.
 - Срабатывание вспышки перед глазами может вызвать необратимое повреждение зрения и т.д.
- ② Не храните в этом изделии фотокамеру с установленной батареей питания. Хранение с установленной батареей питания представляет опасность протекания батареи или пожара.
- ③ В случае попадания воды внутрь этого изделия, когда в нем находится фотокамера, следует сразу же извлечь из фотокамеры батарею. Существует вероятность воспламенения и взрыва вследствие выделения водорода.
- ④ Это изделие изготовлено из полимерного материала. Вследствие ударов о камни или другие тяжелые предметы изделие может разбиться с образованием острых травмоопасных краев. При использовании изделия соблюдайте необходимые меры предосторожности.

⚠ ВНИМАНИЕ

- ① Не пытайтесь разбирать или переделывать это изделие. Это может привести к нарушению водонепроницаемости или к поломке. OLYMPUS IMAGING CORP. не несет ответственности за ущерб, неполучение прибыли, и т.д., вызванные потерей данных (т.е. изображений) вследствие разборки, ремонта ли модификации данного изделия кем бы то ни было, кроме сторонних представителей, уполномоченных компанией OLYMPUS IMAGING CORP., или по другим причинам.
- ② Использование или хранение изделия в перечисленных ниже условиях или местах может привести к неправильному функционированию, поломкам, повреждениям, пожарам, запотеванию внутренних частей или нарушению водонепроницаемости. Этого следует избегать.
 - Места с высокими температурами, например, подверженные попаданию прямых солнечных лучей, автомобили и т.д.
 - Места, где есть открытое пламя
 - Глубина под водой более 40 м
 - Места вблизи источников вибрации
 - Места с высокой температурой, высокой влажностью или резкой сменой температур
 - Места, где есть летучие вещества
- ③ Открывание и закрывание изделия в местах, где много песка, пыли или грязи, может ухудшить водонепроницаемость изделия и привести к попаданию воды внутрь. Этого следует избегать.
- ④ Данное изделие не защищает помещенную в него фотокамеру от ударов. Если данное изделие, в котором находится цифровая фотокамера, подвергается ударам или воздействию находящихся сверху тяжелых предметов, фотокамера внутри данного изделия может быть повреждена. При использовании изделия соблюдайте необходимые меры предосторожности.
- ⑤ В приведенной ниже таблице указаны химические вещества, запрещенные к использованию при чистке, мойке, защите от коррозии, защите от запотевания, ремонте или для других целей. Прямое или не прямое (в виде паров) влияние таких веществ на бокс может привести к возникновению трещин под воздействием высокого давления или вызвать иные проблемы.

Химические вещества, которые нельзя использовать	Пояснения
Летучие органические растворители, синтетические моющие средства	Не используйте для чистки бокса спирт, бензин, разбавитель для красок и прочие летучие органические растворители, синтетические моющие средства и т.п. Используйте холодную или слегка теплую чистую воду.
Антикоррозийные препараты	Не используйте антикоррозийные препараты. Металлические части изготовлены из нержавеющей стали или латуни. Промойте чистой водой.
Имеющиеся в продаже средства против запотевания	Не используйте имеющиеся в продаже средства против запотевания. Используйте для этих целей специально предназначенный влагопоглотитель на основе силикагеля.
Смазка, кроме специально предназначенной силиконовой смазки	Для смазывания силиконового уплотнительного кольца пользуйтесь только указанной в руководстве силиконовой смазкой. Использование другой смазки может привести к разрушению поверхности уплотнительного кольца, что, в свою очередь, приведет к нарушению водонепроницаемости.
Клеи	Не используйте клей для ремонта или других целей. При возникновении необходимости в ремонте обратитесь к продавцу или в сервисный центр компании OLYMPUS IMAGING CORP.

- ⑥ Прыжки в воду с боксом в кармане или в руках, бросание бокса за борт с корабля или лодки, либо иное небрежное обращение с изделием может стать причиной нарушения водонепроницаемости. При использовании изделия соблюдайте необходимые меры предосторожности, а также предупреждайте об этом других лиц, передавая им изделие во временное пользование.
- ⑦ Если из-за нарушения водонепроницаемости или по каким-либо другим причинам внутрь фотокамеры проникнет влага, немедленно протрите ее и после высыхания бокса проверьте работоспособность.
- ⑧ Перед авиаперелетом извлеките уплотнительное кольцо. В противном случае перепады атмосферного давления могут привести к тому, что бокс будет невозможно открыт.
- ⑨ Чтобы безопасно использовать цифровую фотокамеру с этим изделием, внимательно прочтите “Инструкцию по эксплуатации”, прилагаемую к цифровой фотокамере.
- ⑩ Чтобы обеспечить герметичность после закрывания изделия, убедитесь, что на контактирующих поверхностях и уплотнениях нет инородных предметов. В противном случае возможна течь.
- ⑪ Когда вы устанавливаете свою цифровую фотокамеру в бокс после съемки под водой, то в случае, если фотокамера недостаточно высушена, возможна потеря прозрачности объектива вследствие запотевания изнутри, даже если вы поместили в бокс входящий в комплект влагопоглотитель на основе силикагеля.

Оглавление

Введение.....	2
Перед использованием, пожалуйста, прочтите следующее	2
Безопасная эксплуатация.....	3
1. Подготовка.....	8
Проверка содержимого упаковки.....	8
Наименования компонентов.....	9
Использование принадлежностей.....	11
Прикрепление ремешка.....	11
Установка и снятие бленды ЖК-дисплея.....	12
Установка и снятие крышки объектива.....	12
Использование адаптера для оптоволоконного кабеля.....	13
2. Предварительная проверка бокса.....	14
Перед использованием предварительно проверьте изделие.....	14
3. Установка цифровой фотокамеры.....	15
Проверьте цифровую фотокамеру.....	15
Откройте бокс.....	16
Вставьте цифровую фотокамеру внутрь.....	17
Убедитесь в том, что фотокамера вставлена правильно.....	17
Герметично закройте бокс.....	18
Проверьте работоспособность вставленной фотокамеры	18
Выполнение окончательной проверки.....	19
Визуальный осмотр.....	19
Испытание на водонепроницаемость.....	19
4. Подводная фотосъемка.....	20
Режимы подводной съемки.....	20
Как выбирать сюжетные режимы съемки.....	21
Блокировка АФ при подводной съемке.....	21
5. Обслуживание после проведения съемок.....	22
Удалите остатки воды.....	22
Выньте цифровую фотокамеру.....	23
Промойте бокс чистой пресной водой.....	23

Просушите бокс.....	23
6. Техническое обслуживание для обеспечения водонепроницаемости	24
Извлеките уплотнительное кольцо.....	24
Очистите детали от песка, грязи и т.п.	24
Нанесение смазки на уплотнительное кольцо	26
Установите уплотнительное кольцо	27
Замените расходные части	27
7. Приложение	28
Технические характеристики.....	28

1. Подготовка

Проверка содержимого упаковки.

Убедитесь, что упаковка содержит все компоненты и принадлежности.

В случае отсутствия или повреждения каких-либо компонентов, обратитесь к продавцу.

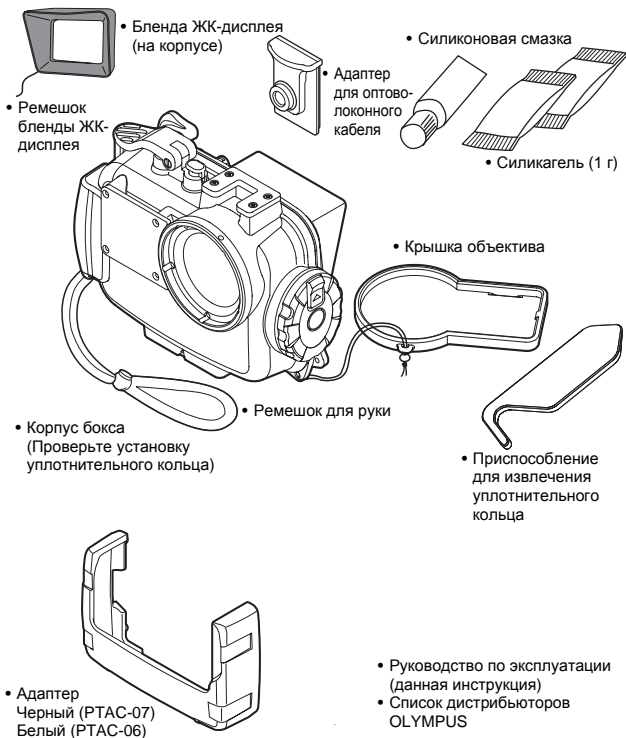

Наименования компонентов

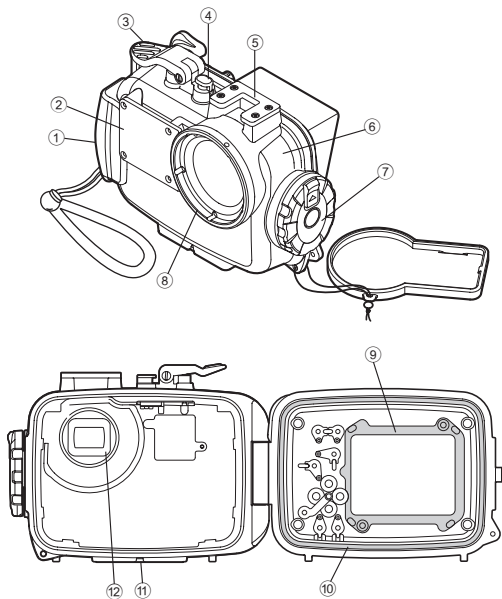

① Рукоятка

② Диффузор

*③ Рычаг затвора

*④ Кнопка ON/OFF

⑤ Башмак для принадлежностей

⑥ Передняя часть корпуса

⑦ Диск открывания/закрывания

⑧ Кольцо объектива

⑨ Внутренняя блинда ЖК-дисплея

⑩ Уплотнительное кольцо

⑪ Гнездо для штатива

⑫ Светозащитная блинда

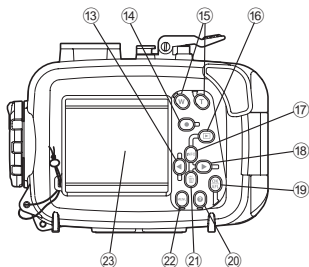

- *13 Стрелка ◀
- *14 Кнопка ● (REC)
- *15 Кнопки зума
- *16 Кнопка ▶
- *17 Кнопка **INFO**/стрелка ▲
- *18 Стрелка ▶

- *19 Кнопка **OK/AFL** (*1)
(*1) В режиме подводной широкоугольной съемки 1 или в режиме подводной макросъемки кнопка OK действует как кнопка AF LOCK.

- *20 Кнопка ?
- *21 Кнопка 🗑️/стрелка ▼
- *22 Кнопка **MENU**
- *23 Окно ЖК-дисплея

Примечание:

Функциональные компоненты бокса, помещенные символом *, соответствуют функциональным компонентам цифровой фотокамеры. При использовании функциональных компонентов бокса выполняются соответствующие функции цифровой фотокамеры. Подробное описание этих функций приведено в инструкции по эксплуатации цифровой фотокамеры.

Использование принадлежностей

Прикрепление ремешка

Прикрепите ремешок к корпусу бокса.

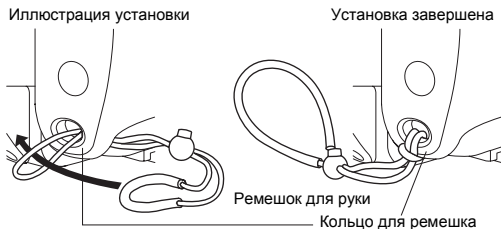

Как пользоваться ремешком для руки

Проденьте ладонь сквозь ремешок и отрегулируйте длину с помощью фиксирующей кнопки.

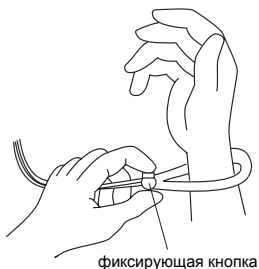

Установка и снятие бленды ЖК-дисплея

Установка

С усилием наденьте бленду ЖК-дисплея на планки, расположенные над и под окном ЖК-монитора, как показано на рисунке.

Снятие

Снимите бленду ЖК-дисплея с планок, расположенных над и под окном ЖК-монитора, слегка разжав бленду.

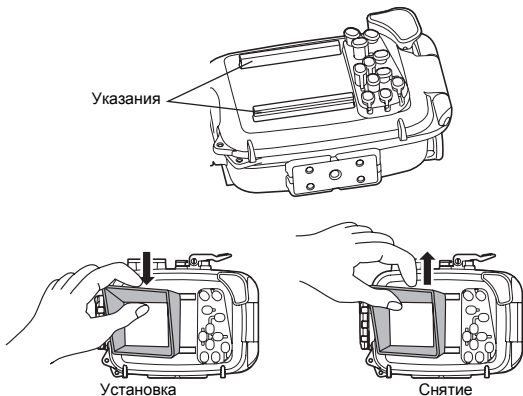

Установка и снятие крышки объектива

Наденьте крышку объектива на кольцо объектива, как показано на рисунке. Не забудьте снять крышку объектива перед съемкой.

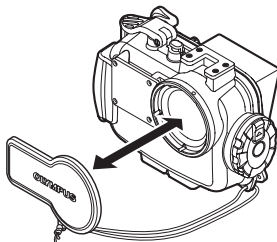

Использование адаптера для оптоволоконного кабеля

Адаптер оптоволоконного кабеля требуется для подключения отдельно приобретаемой подводной вспышки UFL-1 к оксу с помощью подводного оптоволоконного кабеля (дополнительные принадлежности: PTCB-E02).

Как установить

- 1 Прикрепите адаптер оптоволоконного кабеля к диффузору, показанному на рисунке ниже.

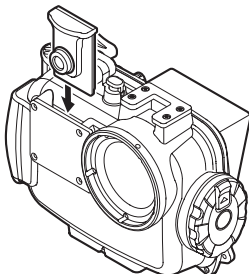

- 2 Полностью вставьте разъем оптоволоконного кабеля в гнездо для оптоволоконного кабеля (дополнительные принадлежности: PTCB-E02).

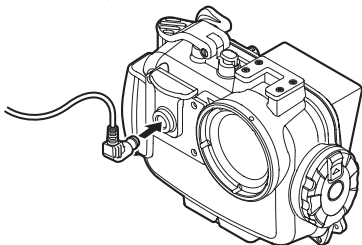

Когда вы не используете оптоволоконный кабель для съемки, отсоедините его.

Примечание:

Режим RC может использоваться только в модели μ TOUGH-8010/STYLUS TOUGH-8010.

Когда используется UFL-2, переключите фотокамеру и UFL-2 в режим RC. Более подробные сведения можно найти в руководстве по эксплуатации цифровой фотокамеры и UFL-2.

2. Предварительная проверка бокса

Перед использованием предварительно проверьте изделие

Все компоненты этого бокса прошли тщательный контроль качества в процессе изготовления, а также проверку ункционирования в процессе сборки. Кроме того, все изделия прошли испытания на водонепроницаемость на специальной испытательной установке для подтверждения соответствия техническим характеристикам. Тем не менее, вследствие нарушения условий транспортировки или хранения или несоблюдения правил технического обслуживания водонепроницаемость может быть нарушена.

Перед использованием изделия необходимо обязательно проводить описанную ниже процедуру предварительной проверки.

Предварительная проверка

- ① Перед установкой цифровой фотокамеры в бокс погрузите пустой бокс в емкость с водой и убедитесь, что он не ротекает. Рекомендуем погрузить пустой бокс на глубину, на которой вы собираетесь выполнять, съемку, однако, если вы е можете сделать этого, проверьте бокс, как описано в разделе “Испытание на водонепроницаемость” (Стр.19).
- ② Основные причины нарушения водонепроницаемости:
 - Не установлено уплотнительное кольцо.
 - Уплотнительное кольцо полностью или частично вышло из паза.
 - Уплотнительное кольцо повреждено, изношено, деформировано или имеет трещины.
 - На уплотнительное кольцо, паз или поверхность передней части корпуса, прилегающей к уплотнительному кольцу, налип песок, волосы или другие инородные предметы
 - Поврежден паз для установки уплотнительного кольца или прилегающая к нему поверхность передней части корпуса
 - При закрывании корпуса произошло защемление ремешка, влагопоглотителя и т.д.

После устранения описанных выше причин проведите проверку на водонепроницаемость.

⚠ ВНИМАНИЕ:

Если нарушение водонепроницаемости произошло при нормальном использовании, прекратите использование бокса и обратитесь в компанию Olympus.

3. Установка цифровой фотокамеры

Проверьте цифровую фотокамеру

Проверьте цифровую фотокамеру, прежде чем поместить ее в бокс.

1. Проверка батареи

В подводной фотосъемке очень часто используется вспышка. Перед погружением убедитесь в том, что заряд батареи достаточен.

2. Проверка количества оставшихся кадров

Проверьте, достаточно ли места на носителе данных, чтобы вы могли снять столько кадров, сколько вы хотите.

3. Снимите с цифровой фотокамеры ремешок.

Когда цифровая фотокамера устанавливается без снятия ремешка, ремешок может быть зажат между частями корпуса бокса и вызвать течь.

4. Присоедините к цифровой фотокамере адаптер.

Вставьте цифровую фотокамеру в адаптер, слегка раздвинув его края.

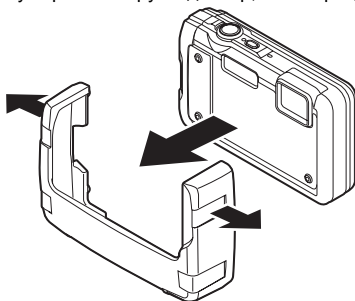

Белый адаптер (PTAC-06) для μ TOUGH-6020/STYLUS TOUGH-6020.
Черный адаптер (PTAC-07) для μ TOUGH-8010/STYLUS TOUGH-8010.

⚠ ВНИМАНИЕ:

Если вы неправильно выберете адаптер для фотокамеры, фотокамера будет работать некорректно.

При установке цифровой фотокамеры обязательно проверьте сочетание камеры и адаптера.

Откройте бокс

- ① Сдвиньте защелку в направлении стрелки (1 на рисунке ниже) и, придерживая ее, поверните диск открывания/закрывания против часовой стрелки (2 на рисунке ниже).
- ② Поверните диск открывания/закрывания в положение, в котором он больше не вращается.
- ③ Аккуратно откройте заднюю часть бокса.

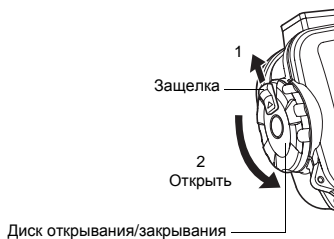

⚠ ВНИМАНИЕ:

Не прилагайте излишних усилий, поворачивая диск открывания/закрывания. Это может вывести этот диск из строя.

Вставьте цифровую фотокамеру внутрь

- ① Убедитесь в том, что цифровая фотокамера выключена.
- ② Осторожно вставьте присоединенную к адаптеру цифровую фотокамеру в бокс.
- ③ Вставьте между нижней гранью корпуса фотокамеры и нижней стенкой бокса 2 пакетика силикагеля (1 г) со снятой наклейкой. Силикагель предотвращает запотевание.

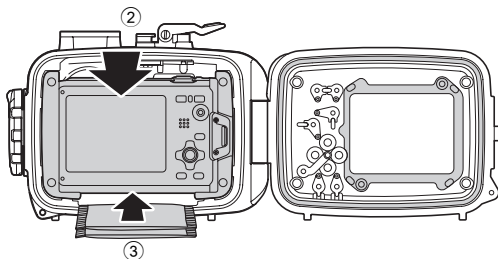

⚠ ВНИМАНИЕ:

- Пакетик с силикагелем будет зажат в случае протекания воды в закрытый корпус.
- После использования влагопоглотителя его поглощающая способность ухудшится. Всегда заменяйте пакетик с влагопоглотителем, когда вы открываете и закрываете бокс.

Убедитесь в том, что фотокамера вставлена правильно

Прежде чем закрывать бокс проверьте следующее:.

- Правильно ли установлена цифровая фотокамера?
- Полностью ли вставлен пакетик с влагопоглотителем в предназначенное для него место?
- Правильно ли установлено уплотнительное кольцо на стыке бокса?
- Нет ли на уплотнительном конце или на соприкасающейся с ним поверхности передней части корпуса грязи или инородных предметов?
- Выполнились ли процедуры по обслуживанию для поддержания водонепроницаемости? Более подробно процедуры обслуживания описаны в разделе “6. Техническое обслуживание для обеспечения водонепроницаемости” (Стр.24) этого руководства.

Герметично закройте бокс

- ① Осторожно закройте бокс, совместив соответствующие поверхности задней части корпуса и паза.
- ② Поверните диск открывания/закрывания по часовой стрелке.
 - Теперь корпус герметично закрыт.



⚠ ВНИМАНИЕ:

- Если диск открывания/закрывания поворачивается не полностью, бокс не герметичен. Это может вызвать протекание воды.
- Закройте заднюю часть корпуса бокса, проследив за тем, чтобы не защемить крышку объектива или ремешок блены ЖК-дисплея. В случае защемления возможно протекание воды.

Проверьте работоспособность вставленной фотокамеры

После закрытия бокса проверьте, правильно ли работает камера.

- ① Нажмите на кнопку ON/OFF на боксе и убедитесь в том, что фотокамера включается/выключается.
- ② Нажмите на рычаг спуска затвора на боксе, чтобы проверить срабатывание затвора фотокамеры.
 - Также, нажимая другие кнопки на боксе, проверьте, функционирует ли фотокамера надлежащим образом.

Выполнение окончательной проверки

Визуальный осмотр

После того как вы закрыли корпус, визуально проверьте уплотнение в передней и задней частях, чтобы убедиться, что уплотнительное кольцо не перекошено, не выходит из паза, и что в уплотнение не попали посторонние предметы. Также проверьте, не разбит ли корпус, и нет ли на нем трещин.

⚠ ВНИМАНИЕ:

Волосы, волокна и другие тонкие предметы не очень заметны, но могут вызывать нарушение водонепроницаемости. Кроме того, обратите особое внимание на разломы и трещины на корпусе.

Испытание на водонепроницаемость

Ниже описано завершающее испытание погружением в воду. Всегда проводите это испытание. Его можно легко провести в ванне или любой другой емкости для воды. Для этой процедуры достаточно пяти минут.

- Сначала погрузите бокс только на три секунды и убедитесь в том, что внутри бокса нет капель воды и т.д.
- Затем погрузите бокс на 30 секунд и снова убедитесь в том, что внутри бокса нет капель воды и т.д.
- После этого погрузите бокс на три минуты.
- Проверьте следующие моменты:
 - в боксе не накопилась вода;
 - внутри бокса отсутствует запотевание;
 - в бокс не поступает вода.
- Если внутри бокса обнаружилось запотевание или видны капли воды, проведите обслуживание уплотнительного ольца и повторите испытание на протекание воды.

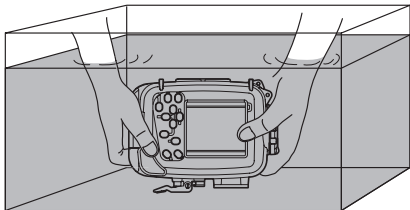

4. Подводная фотосъемка

Режимы подводной съемки

Подводный широкоугольный режим 1

Подходит для съемки сцен большой протяженности, например, проплывающего мимо косяка рыб. В этом режиме подчеркиваются оттенки фонового синего.



Подводный широкоугольный режим 2

Подходит для съемки больших, быстро движущихся объектов, например, дельфина или ската.

Во многих местах, где возможны встречи с дельфинами, использование вспышки не допускается, чтобы не отпугнуть дельфинов. Хотя изначально этот режим предназначен для работы без вспышки, вы все равно можете при необходимости воспользоваться ею, например, для съемки ската.



Подводная макросъемка

Подходит для съемки с близкого расстояния маленьких рыбок и других подводных существ. Обеспечивает воспроизведение естественных цветов под водой.

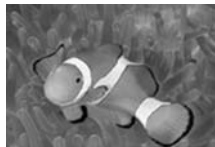

ВНИМАНИЕ:

При выполнении макросъемки в широкоугольном положении, вспышка может не осветить некоторые части снимка, ли же освещение может быть неравномерным.

При проведении подводной съемки условия съемки (прозрачность воды, наличие взвешенных частиц и т.д.) могут казывать существенное влияние на дальность действия вспышки.

После съемки всегда проверяйте фотографии на ЖК-дисплее.

Как выбрать сюжетные режимы съемки

- 1 Переключите фотокамеру в режим съемки "SCN".
- 2 Нажмите стрелку вниз (кнопка ) , чтобы перейти в подменю.
- 3 Нажмите стрелку влево/вправо, чтобы выбрать сюжетную программу и затем нажмите кнопку ОК.

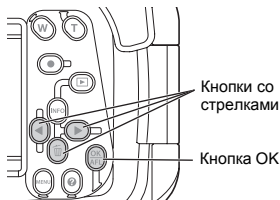

Блокировка АФ при подводной съемке

Когда выбран режим съемки "Underwater Wide-Angle 1" (Подводный широкоугольный режим 1) или "Underwater Macro" (Подводный макрорежим), вы можете легко зафиксировать положение фокуса (операция блокировки АФ), нажав кнопку ОК (кнопку AFL) на тыльной части протектора.

Когда фокус заблокирован, сверху справа на ЖК-экране фотокамеры появляется индикатор АФ (AFL).

Чтобы отменить блокировку АФ, нажмите кнопку ОК (кнопку AFL) снова.

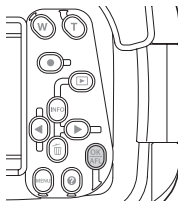

Выбор режима подводной видеосъемки

Режим подводной съемки предусмотрен только в модели μ TOUGH-8010/STYLUS TOUGH-8010.

После выбора подводного режима нажмите кнопку  (REC).

5. Обслуживание после проведения съемок

Удалите остатки воды

После завершения съемок и возврата на землю или на судно, сполосните бокс пресной водой и вытрите все оставшиеся на боксе капли. С помощью воздуха или мягкой безворсовой ткани тщательно протрите все капли и т.д. на стыке между передней и задней частями корпуса бокса, на спусковом рычаге затвора, рукоятках и диске открывания/закрывания.

⚠ ВНИМАНИЕ:

Если капли попали в промежуток между передней и задней частями корпуса бокса, они могут попасть внутрь бока при открывании. Тщательно вытрите все капли.

Выньте цифровую фотокамеру

Осторожно откройте бокс и выньте из него цифровую фотокамеру, затем снимите с фотокамеры адаптер.

⚠ ВНИМАНИЕ:

- Открывайте бокс с осторожностью., чтобы внутрь корпуса и на фотокамеру не попали капли воды с ваших волос или тела.
- Перед открыванием бокса убедитесь в том, что на ваших руках или перчатках нет песка, волокон и т.д.
- Не открывайте и не закрывайте бокс в таких местах, где в воздухе есть брызги воды или песок.
- Будьте осторожны – не касайтесь цифровой фотокамеры или батареи руками, мокрыми от морской воды.

Промойте бокс чистой пресной водой

После использования бокса и извлечения из него фотокамеры, закройте бокс и, как можно скорее, тщательно промойте его чистой пресной водой. После использования бокса в морской воде необходимо погрузить его на некоторое время (от 30 минут до 1 часа) чистую пресную воду, чтобы убрать остатки соли.

⚠ ВНИМАНИЕ:

- Даже кратковременное воздействие на бокс струи воды под высоким давлением может привести к попаданию воды внутрь. Прежде чем приступать к мойке бокса, выньте из него фотокамеру.
- Несколько раз задействуйте рычаг затвора и кнопки бокса в чистой пресной воде, чтобы удалить из них остаток соли. Не разбирайте устройство для промывки.
- Соль, выпавшая после высыхания бокса, может нарушить его работоспособность. После использования бокса всегда тщательно промывайте его для удаления соли.

Просушите бокс

После промывки пресной водой вытрите все капли чистой тканью. Обязательно используйте ткань, которая не оставляет волокон и не загрязнена солью. Полностью просушите бокс в хорошо вентилируемом месте в тени.

⚠ ВНИМАНИЕ:

- Не используйте для сушки горячий воздух (например, воздух из фена или других приборов) и не подвергайте бокс воздействию прямых солнечных лучей, так как это может стать причиной быстрого износа и деформации бокса, также износа уплотнительных колец, что может привести к ухудшению водонепроницаемости.
- Протирая бокс, будьте внимательны, чтобы не поцарапать его поверхность.

6. Техническое обслуживание для обеспечения водонепроницаемости

После того как вы открыли заднюю часть корпуса бокса, обязательно выполните описанные ниже процедуры по обслуживанию уплотнительного кольца.

Выполняйте эти процедуры в местах, где нет песка и пыли, предварительно вымыв и высушив руки.

Извлеките уплотнительное кольцо

- 1 Вставьте приспособление для извлечения уплотнительного кольца между кольцом и стенкой паза.
- 2 Просуньте кончик приспособления под уплотнительное кольцо. (Будьте осторожны, чтобы не поцарапать паз кончиком приспособления для извлечения уплотнительных колец.)
- 3 После извлечения уплотнительного кольца из паза и возьмите его кончиками и выньте из бокса.

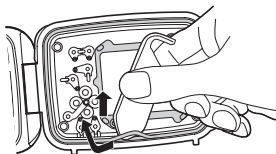

Очистите детали от песка, грязи и т.п.

Осмотрите уплотнительное кольцо и убедитесь, что на нем нет грязи. Проверьте, нет ли на нем прилипших песчинок или других инородных предметов, а также трещин, прощупав все кольцо по окружности кончиками пальцев.

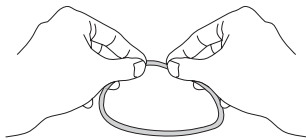

Очистите паз для уплотнительного кольца от инородных материалов чистой, не оставляющей волокон тканью или ватным тампоном. Также удалите песок или грязь, прилипшую к поверхности, соприкасающейся с уплотнительным кольцом на передней части корпуса.

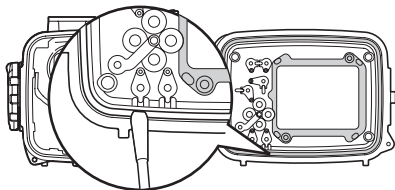

⚠ ВНИМАНИЕ:

- Обслуживание с целью поддержания водонепроницаемости требуется даже в случае, если вы собираетесь использовать изделие под водой впервые.
- Не используйте острых предметов для извлечения уплотнительного кольца или для очистки паза. Это может привести к повреждению бокса и уплотнительного кольца и нарушению водонепроницаемости.
- Будьте осторожны, чтобы не растянуть уплотнительное кольцо.
- Не используйте для чистки уплотнительного кольца спирт, разбавитель для красок, бензол и другие растворители или синтетические моющие средства. При использовании этих химических средств возможно повреждение уплотнительного кольца или ускорение его износа.

Нанесение смазки на уплотнительное кольцо

1	Нанесите на уплотнительное кольцо специально предназначенную смазку.		Убедитесь, что на ваших пальцах и на уплотнительном кольце нет грязи. Выдавите на палец приблизительно 5 мм смазки. (в большинстве случаев 5 мм – это самое подходящее количество).
2	Распределите смазку по всему кольцу.		Наносите и распределяйте смазку по кольцу тремя пальцами. Не прилагайте усилий, чтобы не растянуть уплотнительное кольцо.
3	Проверьте, нет ли на уплотнительном кольце царапин или шероховатостей.		После нанесения смазки осмотрите и ощупайте уплотнительное кольцо, и убедитесь, что оно имеет ровную поверхность без трещин. При выявлении каких-либо повреждений обязательно замените уплотнительное кольцо новым фирменным кольцом.
4	Нанесите смазку на поверхность, соприкасающуюся с уплотнительным кольцом.		Используйте оставшуюся на пальцах смазку для очистки и смазки контактной поверхности на корпусе.

⚠ ВНИМАНИЕ:

- Обязательно выполняйте процедуры для обеспечения водонепроницаемости, даже если бокс открывался после каждого сеанса съемки. Пренебрежение этими процедурами может привести к нарушению водонепроницаемости.
- Если бокс долгое время не будет использоваться, то для предотвращения деформации уплотнительных колец выньте их из пазов, нанесите на них тонкий слой силиконовой смазки и поместите в чистый пластиковый пакет или рюгу подобную упаковку.

Установите уплотнительное кольцо

Проверьте, нет ли на уплотнительном кольце инородных предметов, нанесите на него тонкий слой смазки, которая входит в комплект поставки, и вставьте кольцо в паз. Проследите за тем, чтобы уплотнительное кольцо не вышло из паза.

- Закрывая герметично бокс, следите за тем, чтобы волосы, волокна, песчинки и другие инородные предметы не попали не только на уплотнительное кольцо, но и на контактную поверхность (переднюю часть корпуса). Даже один волос или песчинка могут вызвать протекание. Пожалуйста, соблюдайте особую осторожность.

Примеры инородных предметов, налипающих на уплотнительные кольца

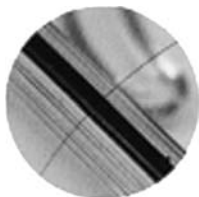

Волосы



Волокна ткани

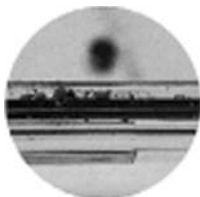

Песчинки

Замените расходные части

- Уплотнительные кольца являются расходными компонентами. Независимо от того, сколько раз использовался бокс, рекомендуется заменять уплотнительные кольца новыми не реже раза в год.
- Скорость износа уплотнительных колец зависит от условий эксплуатации и хранения. Заменяйте уплотнительные кольца, потерявшие эластичность или имеющие признаки повреждения или растрескивания, не дожидаясь окончания годового периода.

Примечание:

- Используйте только силиконовую смазку, влагопоглотитель и уплотнительные кольца производства компании Olympus.
- Не заменяйте уплотнительные кольца самостоятельно.
- Рекомендуем регулярно проверять состояние уплотнительных колец.

7. Приложение

Технические характеристики

Совместимые модели	Цифровая фотокамера Olympus μ TOUGH-8010/STYLUS TOUGH-8010 μ TOUGH-6020/STYLUS TOUGH-6020
Сопrotивляемость давлению	Глубина погружения до 40 м
Основные материалы	Корпус / Диск открывания/закрывания / Рукоятка / Рычаг спуска затвора / Кнопки управления: Поликарбонат Окно объектива: Стекло с многослойным покрытием Штифты кнопок управления: нержавеющая сталь
Диаметр кольца объектива	Ø52 мм
Размеры	Ширина 145 мм x высота 109 мм x толщина 71 мм
Масса	365 г (без фотокамеры и дополнительных принадлежностей)
Вес под водой	μ TOUGH-6020/STYLUS TOUGH-6020: около 30 г μ TOUGH-8010/STYLUS TOUGH-8010: около 65 г (с фотокамерой, адаптером, батареей и картой памяти) в пресной воде

* Мы оставляем за собой право изменять внешний вид и технические характеристики изделия без уведомления.

Принадлежности для PT-048 в комплекте поставки

Уплотнительное кольцо: POL-041

Влагопоглотитель: SILCA-5S

Силиконовая смазка: PSOLG-2

Бленда ЖК-дисплея: PFUD-07

Крышка объектива: PRLC-12

Адаптер для оптоволоконного кабеля: PFCA-01

Адаптер для μ TOUGH-6020/STYLUS TOUGH-6020: PTAC-06

Адаптер для μ TOUGH-8010/STYLUS TOUGH-8010: PTAC-07

Отдельно приобретаемые принадлежности

Силиконовая смазка: PSOLG-3

Оптоволоконный кабель: PTCB-E02

Подводная вспышка: UFL-1

UFL-2 (только μ TOUGH-8010/STYLUS TOUGH-8010)

Короткая рукоятка: PTSA-02, PTSA-03

Кольцо-переходник (с 52 мм на 67 мм): PSUR-03

Подводный широкоугольный адаптер: PTWC-01

Подводный макроконвертер: PTMC-01

Набор для обслуживания: PMS-02

Указанные принадлежности можно приобрести отдельно.

Принадлежности для других моделей, которые не включены в приведенный выше список, применять нельзя.



MEMO



MEMO

OLYMPUS®

<http://www.olympus.com/>

OLYMPUS IMAGING CORP.

Shinjuku Monolith, 3-1 Nishi-Shinjuku 2-chome, Shinjuku-ku, Tokyo, Japan

OLYMPUS IMAGING AMERICA INC.

3500 Corporate Parkway, P.O. Box 610, Center Valley, PA 18034-0610, U.S.A. Tel. 484-896-5000

Technical Support (USA)

24/7 online automated help: <http://www.olympusamerica.com/support>

Phone customer support: Tel. 1-888-553-4448 (Toll-free)

Our phone customer support is available from 8 am to 10 pm

(Monday to Friday) ET

E-Mail: distec@olympus.com

Olympus software updates can be obtained at: <http://www.olympusamerica.com/digital>

OLYMPUS IMAGING EUROPA GMBH

Premises: Wendenstrasse 14-18, 20097 Hamburg, Germany

Tel: +49 40-23 77 3-0 / Fax: +49 40-23 07 61

Goods delivery: Bredowstrasse 20, 22113 Hamburg, Germany

Letters: Postfach 10 49 08, 20034 Hamburg, Germany

European Technical Customer Support:

Please visit our homepage <http://www.olympus-europa.com>

or call our TOLL FREE NUMBER* : **00800 - 67 10 83 00**

for Austria, Belgium, Denmark, Finland, France, Germany, Italy, Luxemburg, Netherlands,
Norway, Portugal, Spain, Sweden, Switzerland, United Kingdom

* Please note some (mobile) phone services providers do not permit access or request an
additional prefix to +800 numbers.

For all European Countries not listed and in case that you can't get connected

to the above mentioned number, please make use of the following

CHARGED NUMBERS: +49 180 5 - 67 10 83 or +49 40 - 237 73 4899

Our Technical Customer Support is available from 9 am to 6 pm MET (Monday to Friday)