

ЦИФРОВАЯ ФОТОКАМЕРА

**OLYMPUS**<sup>®</sup>

# SP-570UZ

## Полное руководство

### Краткое руководство

Чтобы быстро научиться  
пользоваться фотокамерой.

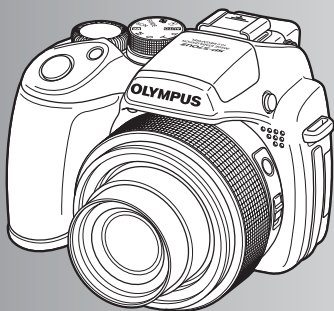

### Функции кнопок

### Работа меню

### Вывод снимков на печать

### Использование OLYMPUS Master

### Более подробное знакомство с фотокамерой

### Приложение

- Благодарим вас за приобретение цифровой фотокамеры компании Olympus. Если вы хотите наслаждаться эффективной работой фотокамеры в течение долгого времени, пожалуйста, внимательно прочитайте эту инструкцию перед началом использования новой фотокамеры. Сохраните это руководство, чтобы использовать его для справки в дальнейшем.
- Прежде чем делать важные фотографии, рекомендуется сделать пробные снимки, чтобы привыкнуть к новой фотокамере.
- В целях постоянного совершенствования своих изделий компания Olympus оставляет за собой право на обновление или изменение сведений, содержащихся в этом руководстве.
- Иллюстрации экранов и фотокамеры в этом руководстве сделаны во время разработки и могут выглядеть иначе чем действительное изделие.

**Краткое руководство** **стр.3**

**Схема устройства фотокамеры** **стр.11**

Изучите наименования компонентов камеры и получите общее представление о ее функциях. Используйте данный раздел в качестве справки по функциям.

**Функции кнопок** **стр.16**

Проверьте функции кнопок фотокамеры, следуя иллюстрациям и используя их на фотокамере.

**Операции с помощью панели управления** **стр.29**

Изучите правила работы с основными функциями панели управления и отработайте их на практике.

**Работа меню** **стр.32**

Узнайте все о меню – от основных операций до функций каждого меню и их различных настройках.

**Вывод снимков на печать** **стр.59**

Узнайте, как напечатать сделанные снимки.

**Использование OLYMPUS Master** **стр.64**

Узнайте, как переносить снимки на компьютер и сохранять их.

**Более подробное знакомство с фотокамерой** **стр.68**

Ознакомьтесь подробнее с вашей фотокамерой и узнайте, что следует делать, если у вас возникли вопросы об операциях.

**Приложение** **стр.81**

Прочитайте об удобных функциях и мерах предосторожности, позволяющих использовать вашу фотокамеру более эффективно.

## Выньте из коробки эти предметы



Цифровая фотокамера



Крышка объектива  
шнурок крышки объектива



Ремешок



Батареи AA  
(четыре)

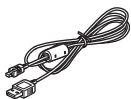

Кабель USB

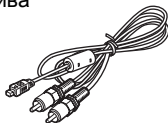

Кабель AV



Компакт-диск  
OLYMPUS Master 2

Не показаны: Полное руководство (это руководство), Основное руководство и гарантийная карта. Комплект поставки может различаться в зависимости от места приобретения.

## Прикрепите ремешок и крышку объектива

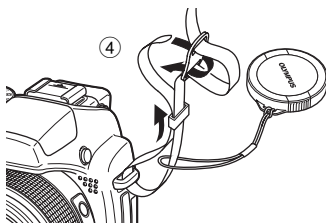
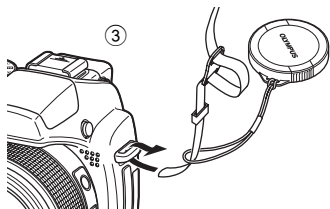
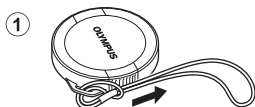



- Точно так же присоедините ремешок и к другому ушку.

- Надежно затяните ремешок, чтобы он не соскользнул с руки.

## Подготовьте фотокамеру

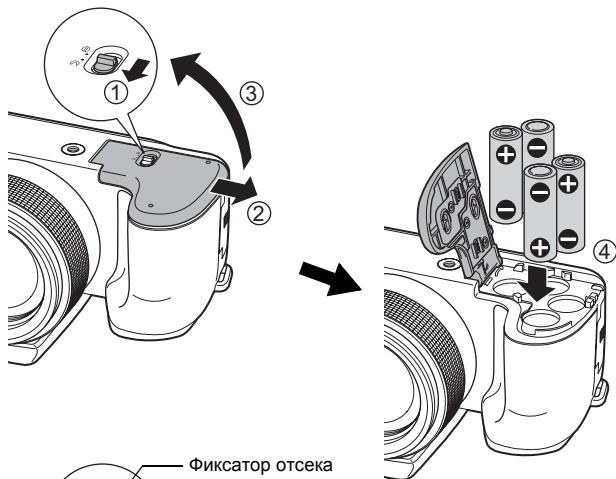
### а. Вставьте аккумуляторы в фотокамеру



- Сдвиньте фиксатор отсека аккумулятора из положения  в  и убедитесь, чтобы крышка отсека аккумулятора надежно зафиксирована (7). В противном случае крышка отсека аккумулятора может открыться во время съемки, и аккумуляторы могут выпасть, что приведет к потере снимка.

**в. Вставьте карту xD-Picture Card в камеру (не обязательно)**

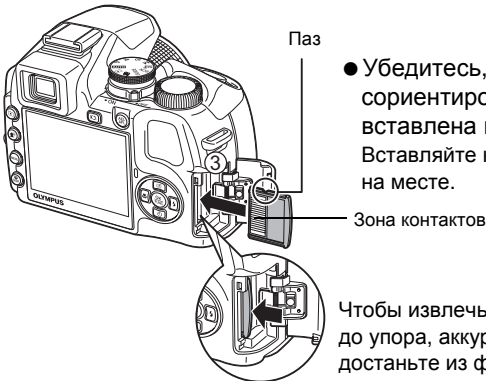
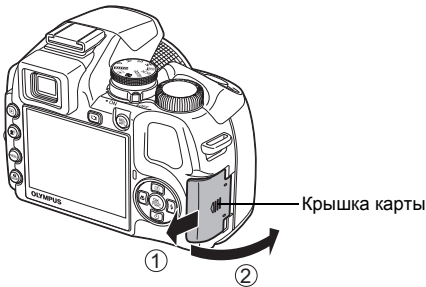

- Убедитесь, что карта правильно сориентирована и прямо вставлена в слот для карты. Вставляйте карту до защелкивания на месте.

Чтобы извлечь карту, нажмите на нее до упора, аккуратно отпустите и достаньте из фотокамеры.

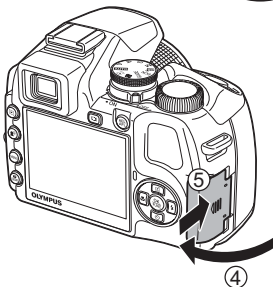

- Эта камера позволяет делать снимки без использования дополнительной карты xD-Picture Card™ (далее называемой "карта"). При съемке без карты снимки будут храниться во внутренней памяти фотокамеры.

Подробные сведения о карте приведены в "Карта памяти" (стр.85).

# Включите фотокамеру

Здесь объясняется, как включить фотокамеру в режиме съемки.

## а. Установите диск режимов в положение **AUTO**.

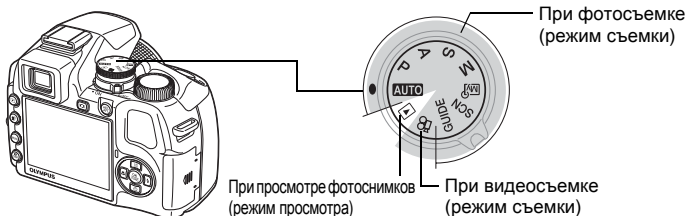

### Режимы фотосъемки

<b>AUTO</b>	Фотокамера автоматически определяет оптимальные настройки по условиям съемки.
<b>P</b>	Фотокамера автоматически устанавливает оптимальную выдержку и диафрагму.
<b>A</b>	Эта функция позволяет вручную изменять значение диафрагмы.
<b>S</b>	Эта функция позволяет вручную изменять значение выдержки.
<b>M</b>	Эта функция позволяет вручную изменять значение диафрагмы и выдержки.
<b>MV</b>	Эта функция позволяет задавать вручную каждый из параметров съемки для создания вашего собственного режима съемки.
<b>SCN</b>	Эта функция позволяет делать снимки, выбирая сцену в зависимости от условий съемки.
<b>GUIDE</b>	Эта функция позволяет выбирать нужные настройки, следуя руководству по съемке, отображаемому на экране.

## б. Снимите крышку объектива и установите выключатель питания в положение ON (ВКЛ.)

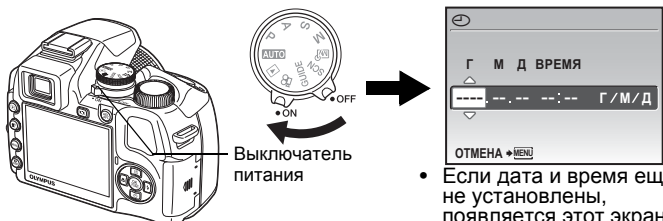

- Установите выключатель питания в положение OFF (ОТКЛ.), чтобы выключить камеру.

### Советы

В настоящем руководстве направления клавиш курсора индицируются при помощи  $\triangle$   $\nabla$   $\triangleleft$   $\triangleright$ .

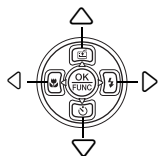

# Установите дату и время

## Об экране настройки даты и времени

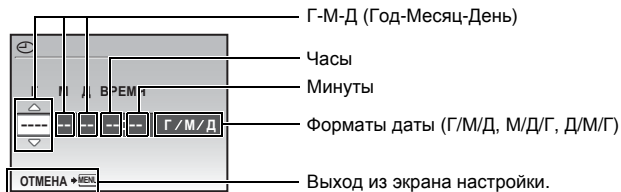

### а. Нажмите кнопку и кнопку для выбора [Г].

- Первые две цифры [Г] не изменяются.

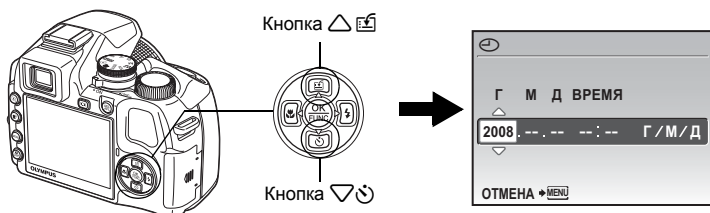

### б. Нажмите кнопку .

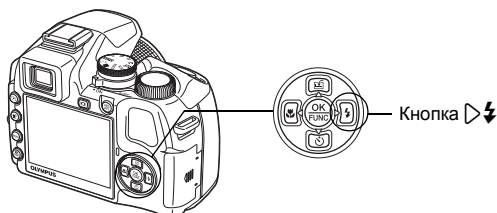

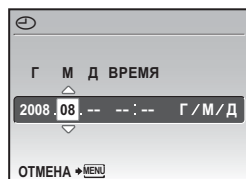

### с. Нажмите кнопку и кнопку для выбора [М].



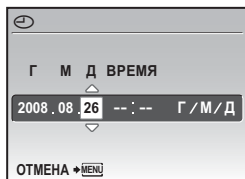

d. Нажмите кнопку .

e. Нажмите кнопку  и кнопку  для выбора [Д].





f. Нажмите кнопку .

g. Для установки часов и минут нажимайте кнопку  и кнопку .

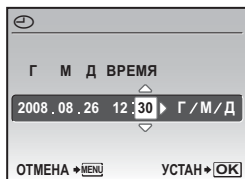
- Время отображается в 24-часовом формате.



h. Нажмите кнопку .

i. Нажмите кнопку  и кнопку  для выбора [Г/М/Д].

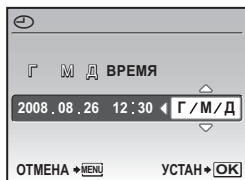

j. После установки всех значений нажмите кнопку .

- Для точной установки нажмите кнопку  по сигналам точного времени в 00 секунд.

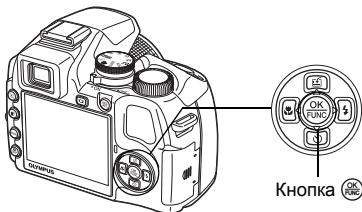

Отображается количество оставшихся фотоснимков.

## а. Возьмите фотокамеру

Горизонтальный захват

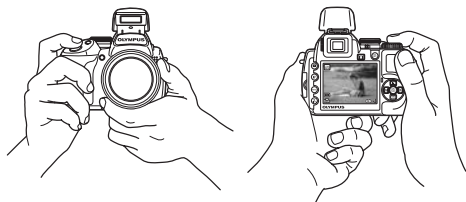

Вертикальный захват

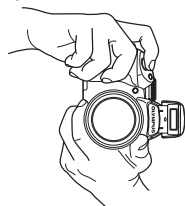

## б. Фокус

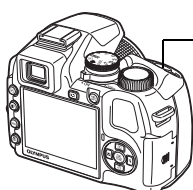

Кнопка спуска затвора



(нажата до половины)



Визирная метка АФ



- Визирная метка АФ светится зеленым, когда фокус и экспозиция зафиксированы. Отображаются значения выдержки и диафрагмы.
- Если визирная метка АФ мигает красным, фокус должным образом не настроен. Попробуйте зафиксировать фокус еще раз.

## с. Снимайте

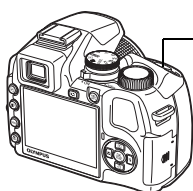

Кнопка спуска затвора



(нажата до конца)

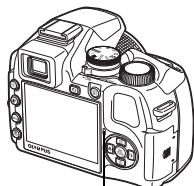

Мигает индикатор обращения к карте.

## Фокусировка видоискателя диоптрическим лимбом

а. Нажмите кнопку .

б. Глядя в видоискатель, постепенно поворачивайте лимб регулировки диоптрии.

- Регулировка завершена, если значки на видоискателе отчетливо видны.

Лимб регулировки диоптрии

Кнопка 

Видоискатель

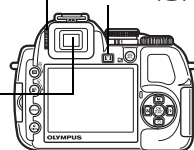

# Просмотрите снимки

а. Установите диск режимов в положение .

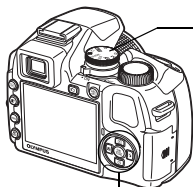

Диск режимов

Клавиши курсора



Следующий снимок

Предыдущий снимок



## Удаление снимков

а. Для просмотра снимка, который Вы хотите удалить, нажмите кнопку  и кнопку .

б. Нажмите кнопку .

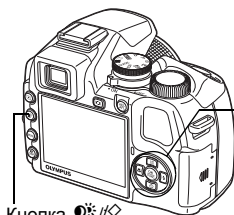



Кнопка 

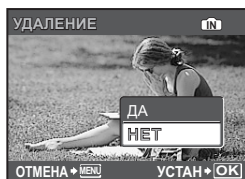
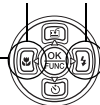

Кнопка 

Кнопка 

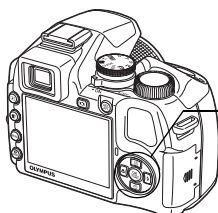

с. Нажмите кнопку  , чтобы выбрать [ДА], и нажмите кнопку .



Кнопка  

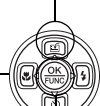

Кнопка 

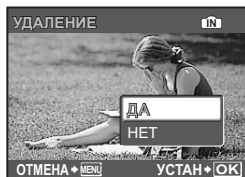

# Схема устройства фотокамеры

## Фотокамера

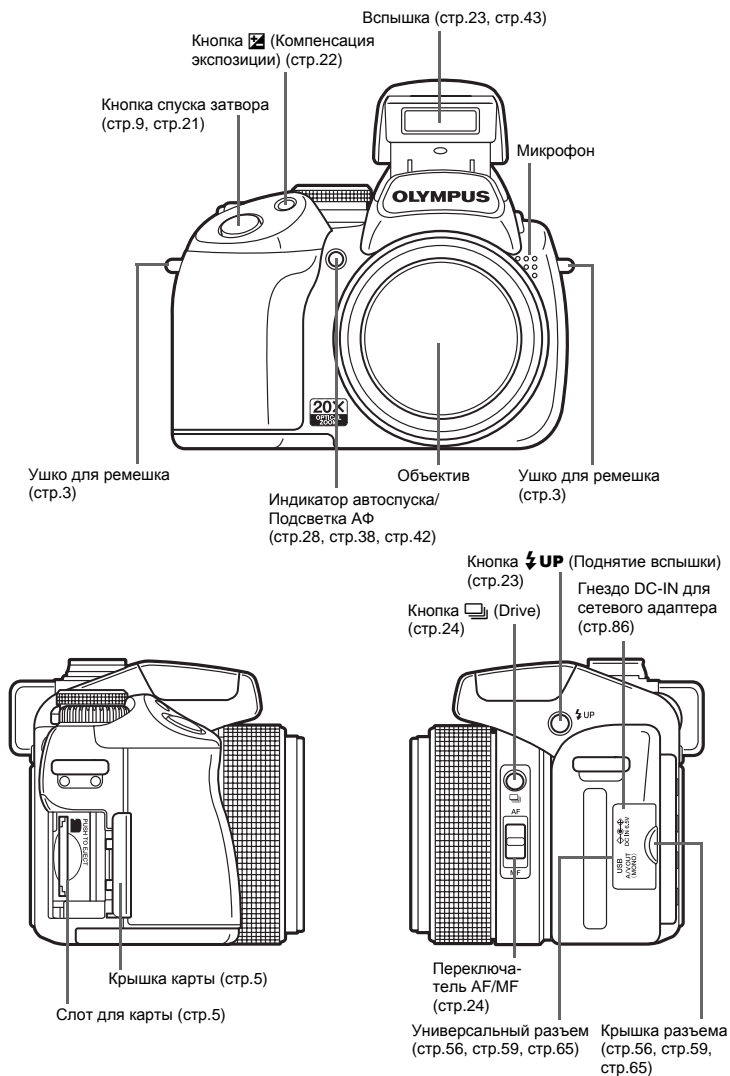

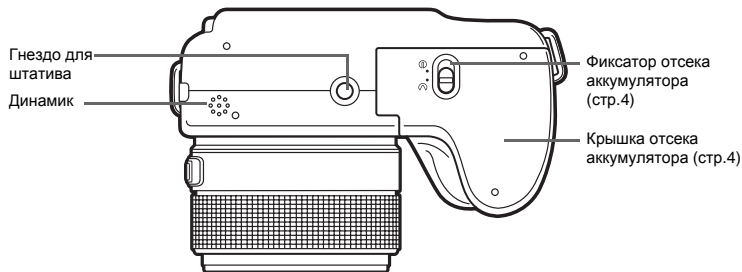
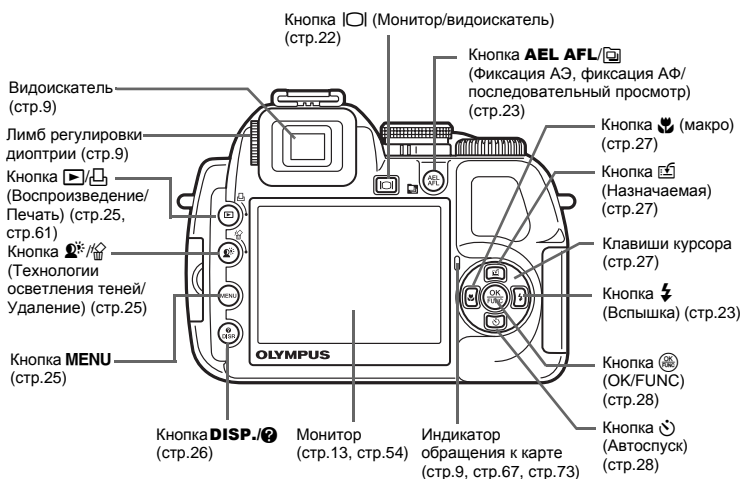
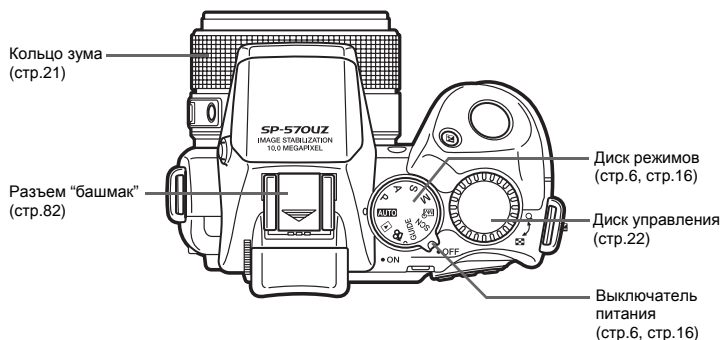

## Значки и символы на мониторе

### ● Режим съемки

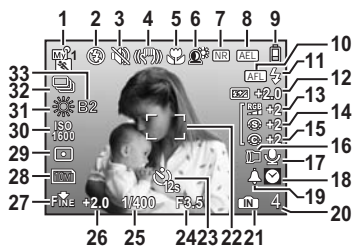



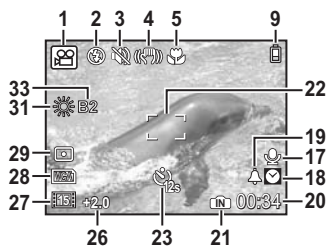







Снимок



Видеоизображение

	Элемент	Индикация	Стр. для справки
1	Режим съемки	и т. д.	стр.6, стр.16, стр.37
2	Режим вспышки	и т. д.	стр.23
3	Тихий режим		стр.45
4	Цифровая стабилизация изображения		стр.42
5	Макрорежим Супер-макрорежим		стр.27
6	Технологии осветления теней		стр.25
7	Подавление шума		стр.44
8	Значок фиксации АЭ		стр.23
9	Индикатор заряда аккумулятора	= аккумулятор полностью заряжен, = низкий заряд аккумулятора	стр.76
10	Значок фиксации АФ Ручная фокусировка Прогнозирование АФ		стр.23 стр.24 стр.42
11	Индикатор готовности вспышки Предупреждение о дрожании фотокамеры/Зарядка вспышки	Горит Мигает	стр.68
12	Контроль интенсивности вспышки	-2.0 - +2.0	стр.42
13	Насыщенность	-5 - +5	стр.44
14	Резкость	-5 - +5	стр.44
15	Контраст	-5 - +5	стр.44
16	Сменный объектив		стр.45
17	Запись звука		стр.50
18	Два часовых пояса		стр.55
19	Будильник		стр.55

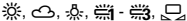
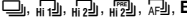
	Элемент	Индикация	Стр. для справки
20	Количество сохраняемых фотоснимков Доступное время записи	4 00:34	стр.8 стр.72
21	Текущая память	 : Снимки записываются во встроенную память Отсутствие индикации: Снимки записываются на карту	стр.85
22	Визирная метка АФ		стр.9, стр.21, стр.41
23	Автоспуск		стр.28
24	Значение диафрагмы	F2,8 до F8,0	стр.17
25	Выдержка	15", 1/2, 1/400, 1/2000, BULB и т. д.	стр.17
26	Компенсация экспозиции	-2.0 - +2.0	стр.22
27	Качество изображения Сжатие Частота кадров	RAW,  Normal (Нормально), Fine (Наилучшее)  (15 кадров/сек.),  (30 кадров/сек.)	стр.34 стр.34 стр.35
28	Размер изображения	 (10M),  (5M),  (16.9), VGA и т. д.	стр.34
29	Точечный замер	 (●),  (⊙)	стр.41
30	ISO	ISO 100, ISO 800, ISO 1600 и т. д.	стр.40
31	Баланс белого		стр.39
32	Drive	 BKT	стр.24, стр.40
33	Компенсация баланса белого	B1 - B7, R1 - R7	стр.43

## ● Режим просмотра

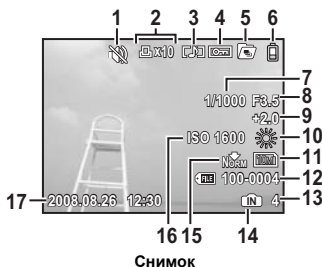

	Элемент	Индикация	Стр. для справки
1	Тихий режим		стр.45
2	Настройка печати/количество экземпляров	x10	стр.62
3	Запись звука		стр.50
4	Защита		стр.50
5	Видеоизображение воспроизведение серии/Автоматическое воспроизведение серии		стр.20
6	Индикатор заряда аккумулятора	= аккумулятор полностью заряжен, = низкий заряд аккумулятора	стр.76
7	Выдержка	15", 1/2, 1/60, 1/1000 и т. д.	стр.17
8	Значение диафрагмы	F2,8 до F8,0	стр.17
9	Компенсация экспозиции	-2.0 - +2.0	стр.22
10	Баланс белого	WB АВТО,	стр.39
11	Размер изображения	и т. д.	стр.34
12	Номер файла	100-0004	стр.54
13	Номер кадра Время воспроизведения/общее время	4 00:14/00:34	— стр.19
14	Текущая память	: Воспроизведение снимка во внутренней памяти Отсутствие индикации: Просмотр снимка с карты	стр.85
15	Качество изображения Сжатие Частота кадров	<b>RAW</b> <b>NORM</b> (Нормально), <b>FINE</b> (Наилучшее) <b>15</b> (15 кадров/сек.), <b>30</b> (30 кадров/сек.)	стр.34 стр.34 стр.35
16	ISO	ISO 100, ISO 800, ISO 1600 и т. д.	стр.40
17	Дата и время	2008.08.26 12:30	стр.7, стр.54

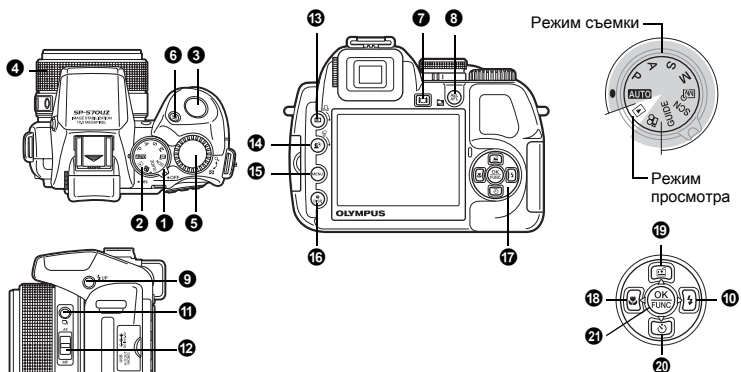

## 1 Выключатель питания

Включает и выключает фотокамеру

Включение питания:

- Режим съемки
- Монитор включается
- Объектив выдвигается

- Режим просмотра
- Монитор включается

## 2 Диск режимов

Переключение между режимами съемки и воспроизведения

Установите диск режимов на необходимый режим съемки или воспроизведения.

- Некоторые функции недоступны в том или ином положении диска режимов.

☞ "Функции, доступные в режимах съемки" (стр.79)

### **AUTO** Фотосъемка с полностью автоматическими настройками

Фотокамера автоматически определяет оптимальные настройки по условиям съемки. В [МЕНЮ КАМЕРЫ] нельзя изменить такие настройки как WB и чувствительность ISO.

### **P** Установка оптимальных значений выдержки и диафрагмы

Фотокамера автоматически устанавливает оптимальное значение диафрагмы и выдержки в соответствии с яркостью объекта.

В [МЕНЮ КАМЕРЫ] можно изменять такие настройки как WB и чувствительность ISO.

## A Изменение диафрагменного числа при фотосъемке



Диапазон настройки  
W : F2,8 до F8,0  
T : F4,5 до F8,0

Поверните диск управления. Фотокамера автоматически устанавливает выдержку.

### Диафрагменное число



- : Поворот в направлении увеличивает диафрагменное число.
- : Поворот в направлении уменьшает диафрагменное число.

Когда невозможно достичь правильной экспозиции, значение диафрагмы отображается красным.

## S Изменение значения выдержки при фотосъемке

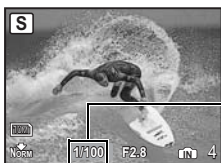

Диапазон настройки  
от 1/2 до 1/1000  
(Когда для [ПОДАВЛ. ШУМА]  
установлено [ВКЛ.]: до 4 сек.)

Поверните диск управления. Фотокамера автоматически устанавливает диафрагму.

### Выдержка



- : Поворот в направлении устанавливает более короткую выдержку.
- : Поворот в направлении устанавливает более длинную выдержку.

Когда невозможно достичь правильной экспозиции, значение выдержки отображается красным.

## M Изменение значения выдержки и диафрагменного числа при фотосъемке

Поверните диск управления. Нажмите для переключения между значениями диафрагменного числа и выдержки.



Диапазон настройки  
Диафрагменное число: от F2,8 до F8,0  
(Диафрагменное число  
меняется в зависимости от  
положения зума.)  
Выдержка: от 15" до 1/2000  
(Значение выдержки зависит от  
диафрагменного числа.)

### Значение диафрагмы

Когда разность экспозиции превышает  $\pm 3,0EV$ , она отображается красным.

### Диафрагменное число



- : Поворот в направлении увеличивает диафрагменное число.
- : Поворот в направлении уменьшает диафрагменное число.

### Выдержка



- : Поворот в направлении устанавливает более короткую выдержку.
- : Поворот в направлении устанавливает более длинную выдержку.

### Фотосъемка с длинной экспозицией (ручная выдержка)

Поверните диск управления в направлении , чтобы установить выдержку BULB. Затвор остается открытым, пока нажата кнопка спуска затвора. (Съемка с ручной выдержкой возможна только в случае, если для [ISO] установлено значение [64] (максимальное время выдержки: 8 минут).)

## Фотосъемка в установленных пользователем режимах

Этот режим позволяет задать функции съемки, сохранить вручную до 4 режимов съемки и использовать их в качестве собственных режимов съемки.

 “МОЙ РЕЖИМ Установка и сохранение функций съемки” (стр.57)

Воспользуйтесь меню функций или панелью управления, чтобы переключиться в созданный Мой режим.

 “Мой 1/2/3/4 Переключение между записанными оригинальными режимами съемки” (стр.28)  
“Включение Моего режима” (стр.31)

## **SCN** Съемка методом выбора сцены в зависимости от ситуации

Можно делать снимки методом выбора режима сцены в зависимости от ситуации.

### Выбор режима сцены/переключение на другой режим сцены

- Нажмите **MENU** и выберите [SCN] в верхнем меню.
- При переключении на другой режим сцены большинство настроек изменяются на настройки по умолчанию для нового режима.

 “**SCN** (Сюжет) Фотосъемка методом выбора сцены в зависимости от ситуации” (стр.37)

## **GUIDE** Пользуйтесь руководством по съемке для улучшения качества снимков

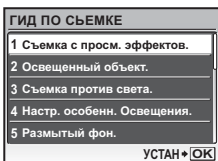

Эта функция позволяет выбирать нужные настройки, следуя руководству по съемке, отображаемому на экране.

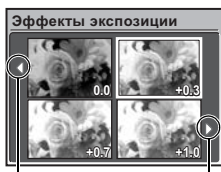

- Чтобы снова отобразить гид по съемке, нажмите **MENU**.
- Чтобы изменить настройку, не используя гид по съемке, выберите другой режим съемки.
- При нажатии **MENU** или при изменении режима съемки все функции, настроенные с использованием гида по съемке, вернутся к настройкам по умолчанию.

## Фотосъемка с использованием предварительного просмотра различных эффектов



Выберите один из вариантов функции [1 Съемка с просм. эффектов.] в меню [ГИД ПО СЪЕМКЕ] для просмотра на мониторе в реальном времени в многооконном режиме различных уровней выбранного эффекта. Вы можете сравнить настройки/эффекты по четырем кадрам.

- Клавишами курсора выберите кадр с нужными настройками и нажмите . Камера автоматически переключится в режим съемки с выбранным эффектом.



Для перехода к другому изображению используйте  .

При выборе функции

## Видеозапись

Когда для  (Видеозапись) задано [ВКЛ.], то вместе с видеозаписью производится запись звука.

- При записи видео со звуком возможно использование только цифрового зума. Для использования оптического зума установите для  (Видеозапись) значение [ОТКЛ.]. Чтобы увеличить изображение при записи видео со звуком, установите для параметра [ЦИФРОВОЙ ЗУМ] значение [ВКЛ.].

 “ (Видеозапись) Запись звука при видеосъемке” (стр.45)  
“ЦИФРОВОЙ ЗУМ Увеличение изображения объекта” (стр.41)



Во время видеозаписи этот значок горит красным светом.

Отображается время, оставшееся для записи.

Когда доступное время записи достигает значения "0", запись автоматически прекращается.

- В том случае, когда для параметра [СТАБИЛИЗАЦИЯ] установлено значение [ВКЛ.], длительная видеозапись может вызвать рост внутренней температуры камеры, вследствие чего камера может автоматически прекратить работу. Прежде чем возобновить съемку, извлеките батареи и дайте камере остыть. Или можно установить для параметра [СТАБИЛИЗАЦИЯ] значение [ОТКЛ.]. Кроме того, во время использования камеры ее наружная температура также повышается. Это не является признаком неполадок.

### Просмотр сделанных снимков/выбор режима просмотра

Отображается последний сделанный снимок.

- Нажимайте клавишу курсора, чтобы просмотреть другие фотоснимки.
- Используйте диск управления, чтобы переключаться между просмотром с увеличением, индексным видом и отображением календаря.

"Диск управления Индексный вид/Отображение календаря/Просмотр с увеличением" (стр.22)

### Просмотр видеозаписей

Выберите видеозапись в режиме просмотра и нажмите , чтобы начать воспроизведение.



### Операции во время просмотра видеозаписи



Время воспроизведения/общее время записи

: Увеличивает громкость.

: Уменьшает громкость.

: При каждом нажатии кнопки скорость воспроизведения изменяется в следующем порядке: 2x; 20x и обратно до 1x.

: Включает обратное воспроизведение видеозаписи. При каждом нажатии кнопки скорость воспроизведения изменяется в следующем порядке: 1x; 2x; 20x и обратно до 1x.

- Нажмите , чтобы сделать паузу в воспроизведении.

## Операции во время паузы



- △ : Отображение первого кадра.
- ▽ : Отображение последнего кадра.

- ▷ : Отображение следующего кадра.
- ◁ : Отображение предыдущего кадра.

- Чтобы возобновить воспроизведение видеозаписи, нажмите
- Чтобы отменить воспроизведение видеозаписи во время просмотра или паузы, нажмите кнопку **MENU**.

## Просмотр панорамных снимков, сделанных с помощью [СКЛЕИТЬ В КАМЕРЕ 1] [СКЛЕИТЬ В КАМЕРЕ 2] (Панорамный просмотр)



- Клавишами курсора выберите панорамный снимок и нажмите . Прокрутка слева направо или снизу вверх начинается автоматически.
- Поверните диск управления, чтобы увеличить или уменьшить изображение во время прокрутки. С помощью клавиш курсора измените направление прокрутки увеличенного изображения.
- Чтобы остановить или возобновить прокрутку в оригинальном размере, нажмите .
- Для выхода из режима панорамного просмотра нажмите **MENU**.

"ПАНОРАМА Съёмка и комбинирование панорамных снимков" (стр.36)

## Отображение снимков, сделанных в режиме репортажной съёмки, в индексном отображении (последовательный просмотр) / автоматический просмотр снимков, сделанных в режиме репортажной съёмки (автоматический последовательный просмотр снимков)

Для снимков, сделанных в режиме репортажной съёмки с использованием следующих эффектов, будет отображаться только первый кадр.

[HI ZOOM] [HI ZOOM] [AF] [BKT] [ИНТЕРВАЛ] [АУКЦИОН] [ФОТ. И ВЫБ.1] [ФОТ. И ВЫБ.2] [УЛЫБКА]



- Выберите снимки, помеченные значком , и нажмите **AEL AFL** для просмотра в индексном виде (последовательный просмотр). Чтобы вернуться к первому кадру, снова нажмите **AEL AFL** .
- Выберите снимки, помеченные значком , и нажмите для автоматического просмотра (автоматический последовательный просмотр снимков).
- Эта функция доступна только для снимков, сделанных фотокамерой этой модели.
- Когда отобразится первый кадр, любые изменения данных функций будут применены ко всем последовательным снимкам в серии:

**От/У/НАСТР. ПЕЧАТИ/УДАЛЕНИЕ**

Чтобы установить настройки для отдельных снимков, нажмите **AEL AFL** , чтобы снимки отобразились в индексном виде до изменения настроек.

#### Съемка фотоснимков

Установите диск режимов в положение **AUTO, P, A, S, M, M<sub>2</sub>, GUIDE** или **SCN** и мягко нажмите кнопку спуска затвора (наполовину). Визирная метка АФ загорится зеленым, когда фокус и экспозиция зафиксированы (фиксация фокуса). Отображаются значения выдержки и диафрагмы (только если диск режимов установлен положение **AUTO, P, A, S** или **M**). Теперь нажмите кнопку спуска затвора до конца (полностью), чтобы сделать фотоснимок.



Визирная метка АФ

#### Фиксирует фокус и затем компоуется снимок (Фиксация фокуса)

Скомпонуйте снимок с фиксированным фокусом, а затем полностью нажмите кнопку спуска затвора, чтобы сделать фотоснимок.

- Если фокус не отрегулирован надлежащим образом, визирная метка АФ мигает красным. Попробуйте зафиксировать фокус еще раз.

#### Видеозапись

Установите диск режимов в положение **Q** и нажмите кнопку спуска затвора до половины, чтобы зафиксировать фокус, а затем нажмите кнопку спуска затвора полностью, чтобы начать видеозапись. Для остановки видеозаписи нажмите кнопку спуска затвора еще раз.

### 4 Кольцо зума

#### Увеличение во время съемки

Поверните кольцо зума для увеличения объекта во время съемки. Отношение оптического зума: 20x

Увеличение изображения

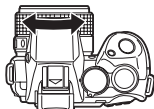

Уменьшение изображения



#### ! Примечание

- Когда фотокамера закреплена на штативе, слишком большая площадка штатива может затруднять поворот кольца зума.

## 5 Диск управления Индексный вид/Отображение календаря/Просмотр с увеличением

Поверните диск управления в направлении  или , чтобы изменить отображение снимка в режиме просмотра.

### Однокадровое воспроизведение

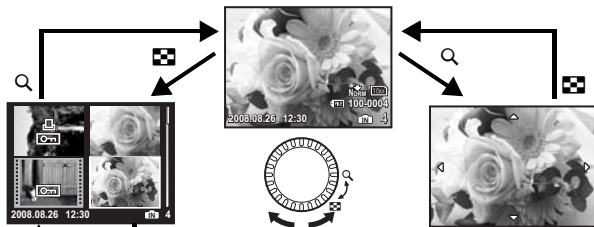

- Используйте клавишу курсора для просмотра изображений.





### Индексный вид

- С помощью клавиш курсора выберите снимок для просмотра и нажмите  для воспроизведения выбранного изображения в режиме однокадрового просмотра.

### Просмотр с увеличением

- Поверните диск управления в направлении , чтобы плавно увеличить изображение до 10-кратного от оригинального размера. Поверните диск управления в направлении , чтобы уменьшить размер.
- При просмотре крупным планом клавиши курсора используются для перемещения по снимку.
- Нажмите , чтобы вернуться к режиму однокадрового просмотра.

### Отображение календаря

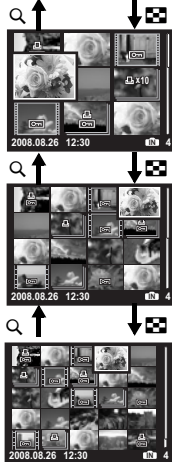

- С помощью клавиш курсора выберите дату и нажмите  или поверните диск управления в направлении , чтобы отобразить снимки для выбранной даты.



## 6 Кнопка

### Изменение яркости изображения (компенсация экспозиции)



В режиме съемки нажмите  и поверните диск управления, чтобы отрегулировать яркость. Снова нажмите  для подтверждения выбора.

- Регулируется от - 2.0EV до +2.0 EV



: Поверните диск управления в направлении , чтобы сделать изображение более ярким.

: Поверните диск управления в направлении , чтобы сделать изображение более темным.

## 7 Кнопка

### Монитор/Видоискатель

Осуществляет переключение между монитором и видоискателем.

**AEL AFL Фиксация фокуса и экспозиции**

Назначьте функцию [БЛ.А-ЭКСП.], [ФИКСАЦИЯ АФ] или [АФ И АЭ БЛОКИРОВКА] кнопке **AEL AFL**. Теперь эта функция будет вызываться нажатием **AEL AFL** в режиме съемки.

“КНОПКА AEL/AFL Выбор фиксации АЭ и АФ” (стр.57)

Значок фиксации АЭ



Значок фиксации АФ

● **Фиксация фокуса и экспозиции (АФ И АЭ БЛОКИРОВКА)**

- Присвойте функцию [АФ И АЭ БЛОКИРОВКА] кнопке **AEL AFL**. При нажатии **AEL AFL** значение замера сохраняется, фиксируется фокус и экспозиция. На мониторе отображается **AFL** (значок фиксации АФ) и **AEL** (значок фиксации АЭ). Нажмите **AEL AFL** еще раз, чтобы отменить функцию АФ И АЭ БЛОКИРОВКА. Каждый раз при нажатии этой кнопки фиксация фокуса и экспозиции попеременно включается и отменяется.

**Просмотр снимков, сделанных в режиме непрерывной съемки, в индексном виде**

Отображается только первый кадр снимков, сделанных в режиме непрерывной съемки. Нажмите в режиме просмотра для отображения снимков, сделанных в режиме непрерывной съемки, в индексном виде.

“Отображение снимков, сделанных в режиме репортажной съемки, в индексном отображении (последовательный просмотр) / автоматический просмотр снимков, сделанных в режиме репортажной съемки (автоматический последовательный просмотр снимков)” (стр.20)

9 Кнопка **UP**

Поднятие вспышки

Открывает вспышку.

Нажмите **UP** для съемки со вспышкой.

## 10 Кнопка

Съемка со вспышкой

В режиме съемки нажмите **UP**, чтобы открыть вспышку. Затем нажмите , чтобы выбрать настройки вспышки.

Нажмите для подтверждения выбора.

AUTO	Автоматическая вспышка	Вспышка срабатывает автоматически при слабом освещении или съемке против света.
	Вспышка с подавлением эффекта красных глаз	Серия предварительных вспышек снижает действие эффекта “красных глаз” на снимках.
	Принудительная вспышка	Вспышка срабатывает независимо от условий освещенности.
	Принудительная вспышка для подавления эффекта красных глаз	Вспышка всегда срабатывает после серии предварительных вспышек для подавления эффекта красных глаз.
	Отключение вспышки	Вспышка не срабатывает.
	Медленная синхронизация	Вспышка работает при длинной выдержке. Вспышка срабатывает сразу после полного открытия затвора (по первой шторке). Так как вспышка срабатывает при длинной выдержке, можно зафиксировать как фон (например, ночной вид), так и объект.

<b>SLOW</b>	Медленная синхронизация/ вспышка с подавлением эффекта красных глаз	Использование медленной синхронизации (по первой шторке) при съемке со вспышкой позволяет также добиться наилучшего результата подавления эффекта красных глаз. Используйте этот режим для съемок человека на фоне ночного вида.
<b>SLOW2</b>	Медленная синхронизация 2	Вспышка срабатывает непосредственно перед спуском затвора (по второй шторке). Вы можете использовать это для создания на снимке интересных эффектов, таких как подчеркивание движения автомобиля, показав след от задних фонарей. Чем больше выдержка, тем более выраженными становятся эффекты.

- Функции вспышки отключаются при ее закрытии.

## 11 Кнопка

### Однокадровый режим съемки/Репортажная съемка

Нажмите в режиме съемки, чтобы выбрать режим drive.

Нажмите для подтверждения выбора.

	Однокадровый режим съемки	Съемка 1 кадра при каждом нажатии кнопки спуска затвора.
	Репортажная съемка	Фокус и экспозиция фиксируются по первому кадру. Скорость репортажной съемки зависит от выбранного качества изображения.
	Высокоскоростная репортажная съемка 1	Съемка может осуществляться с более высокой скоростью, чем при нормальной репортажной съемке.
	Высокоскоростная репортажная съемка 2	Репортажная съемка со скоростью примерно 13.5 кадров в секунду.
	Пре-съемка	Репортажная съемка со скоростью примерно 13.5 кадров в секунду. Нажатие кнопки спуска затвора наполовину немедленно сохраняет 10 кадров изображения перед съемкой.
	Репортажная съемка АФ	Фокусировка каждого кадра. Скорость съемки ниже, чем при обычной репортажной съемке.
<b>ВКТ</b>	Съемка в режиме брекетинга	Репортажная съемка с изменением экспозиции каждого кадра. Фокус и баланс белого фиксируются по первому кадру.

Удерживая в нажатом положении кнопку спуска затвора, можно сделать за один раз серию последовательных снимков. Фотокамера будет снимать кадр за кадром, пока вы не отпустите кнопку спуска затвора.

- Разность экспозиции и количество кадров для съемки в режиме брекетинга можно установить в [DRIVE] в [МЕНЮ КАМЕРЫ].

"DRIVE Серийная съемка" (стр.40)

## 12 Переключатель AF/MF

### Изменение метода фокусировки

Сдвиньте переключатель AF/MF в режиме съемки, чтобы установить режим фокусировки.



AF	Нажмите кнопку спуска затвора до половины. Фотокамера фокусируется автоматически.
MF	Фотокамера фокусируется вручную.



### Когда установлено [MF]

- Нажмите , чтобы настроить фокус. Во время этой операции центр кадра увеличивается.
- Удерживайте , чтобы зафиксировать фокус. Фокус фиксируется на заданном вами расстоянии, и на мониторе MF отображается красным. Чтобы настроить фокусировку, нажмите и удерживайте еще раз.
- Расстояние, отображаемое на мониторе, указывается только для справки.
- Возможно использование кольца зума или диска управления, а также для регулировки фокуса.
- "РУЧНОЙ ФОКУС Выбор метода фокусировки в режиме ручной фокусировки" (стр.58)

### Просмотр снимков

Сделанные снимки отображаются на мониторе. Нажмите  в режиме съемки. Нажмите  еще раз или нажмите кнопку спуска затвора до половины, чтобы вернуться в режим съемки.



### Вывод снимков на печать

Когда принтер подсоединен к фотокамере, в режиме просмотра отобразите снимок, который следует напечатать, и нажмите .

 “УДОБ ПЕЧАТ” (стр.59)

### 14 Кнопка Повышение освещенности объекта при съемке против света/удаление снимков

#### Повышение освещенности объекта при съемке против света (Осветление теней)

Нажмите  в режиме съемки для включения и выключения функции Shadow Adjustment Technology (осветление теней). Нажмите  для подтверждения выбора. На мониторе лицо объекта заключается в рамку (кроме ) Эта функция позволяет сделать лицо объекта ярче даже при сильном контровом свете.

OFF	Функция Shadow Adjustment Technology (технологии осветления теней) выключена.
-----	---

ON	Функция Shadow Adjustment Technology (технологии осветления теней) включена.
----	--

- Может потребоваться несколько секунд для отображения кадра на мониторе.
- В зависимости от объекта функция распознавания лица может работать неправильно.
- При выборе [ON] появляются следующие ограничения на установку параметров съемки:
  - [ЗАМЕР] фиксируется в значении [ESP].
  - [РЕЖ.АВТОФОК.] фиксируется в значении [ОПРЕД. ЛИЦА].
  - Когда для [DRIVE] выбран любой режим кроме [□], эта функция распространяется только на первый кадр.
  - [AF] автоматически переключается на [□].

#### Удаление снимков

В режиме просмотра выберите снимок, который следует удалить, и нажмите кнопку .

- Удаленные снимки не подлежат восстановлению. Перед удалением проверяйте каждый снимок, чтобы случайно не удалить нужный.

 “От Защита снимков” (стр.50)

### 15 Кнопка MENU

Отображает верхнее меню.

## DISP. Изменение информации на мониторе

Нажмите **DISP.**, чтобы переключить вид монитора в следующем порядке.

### Режим съемки



### Режим просмотра



\*1 Функция не отображается, если диск режимов установлен в положение или **GUIDE**.

\*2 Не отображается, если в меню для режима установлено значение [ОТКЛ.].

"Отображение гистограммы" (стр.57)

"МЕТКИ АФ Отображение меток АФ/Определение типа меток АФ" (стр.56)

## ❓ Отображение сопроводителя меню

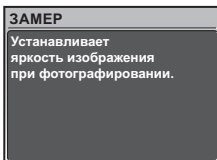

При подсвеченном пункте меню нажмите и удерживайте **?** для отображения сопроводителя меню.



## Проверка времени



При выключенной камере нажмите **DISP./?**, чтобы отобразить на 3 секунды установленное время будильника (если установлена функция [УСТ.БУДИЛЬНИК]) и текущее время.

## 17 Клавиши курсора (△▽◀▶)



Используйте клавишу курсора для выбора сцен, воспроизведения изображения, а также пунктов меню.

## 18 Кнопка Фотосъемка с близкого расстояния (Режим макро)

В режиме съемки нажмите , чтобы выбрать режим макро. Нажмите  для подтверждения выбора.

OFF	Отключение режима макро	Режим макро отключен.
	Режим макро	В этом режиме можно фотографировать объект с минимального расстояния 10 см (в широкоугольном положении объектива).
	Режим супермакро	В этом режиме можно фотографировать объект с минимального расстояния 1 см.



## 19 Кнопка Использование этой кнопки в качестве назначаемой

Позволяет назначить часто используемую функцию (кроме **AUTO**,  и **GUIDE**) кнопке . С помощью назначаемой кнопки возможна установка настроек напрямую, не используя экран меню. По умолчанию эта функция имеет значение [ОТКЛ].

(Пример) Когда для [НАЗН. КНОПКА] назначена функция [ОПТИМ. ЗУМ].



-  "НАЗН.КНОПКА Задание функций для назначаемой кнопки" (стр.58)
- "Функции, которые можно присвоить Моему режиму или назначаемой кнопке" (стр.78)

Нажмите  в режиме съемки для включения или отключения автоспуска.  
Нажмите  для подтверждения выбора.

OFF	Отмена автоспуска.
12s	После нажатия до конца кнопки спуска затвора индикатор автоспуска горит приблизительно 10 секунд, мигает приблизительно 2 секунды, а затем делается снимок.
2s	После нажатия до конца кнопки спуска затвора индикатор автоспуска мигает приблизительно 2 секунды, а затем делается снимок.

- Для отмены автоспуска нажмите .
- Съемка с автоспуском автоматически отменяется после одного снимка.
- Автоспуск невозможно использовать, если для [ПРОГНОЗ. Аф] установлено [ВКЛ.] или для [ПРЕ-СЪЕМКА] установлено [ВКЛ.].

## 21 Кнопка (OK/FUNC) Настройка с помощью панели управления или меню функций

Нажмите  в режиме съемки для отображения панели управления или меню функций. Вы можете использовать панель управления для просмотра текущих настроек или установки функций режима съемки. Меню функций можно использовать для установки часто используемых функций в режиме съемки.

Кроме того, данная кнопка также используется для подтверждения вашего выбора.





- Вы можете выбрать отображение панели управления или меню функций.
-  “КОНТРОЛ. ПАНЕЛЬ Переключение между панелью управления и меню функций” (стр.53)



### Настройка с помощью панели управления

-  “Операции с помощью панели управления” (стр.29)

### Настройка с помощью меню функций



**Мой 1/2/3/4** ..... Переключение между записанными оригинальными режимами съемки



   

- Отображается, если диск режимов установлен в положение .
- Настройки записываются в  в качестве заводских настроек по умолчанию.

Меню функций



  : Выберите настройку и нажмите .

  : выберите функцию для установки.

**Другие функции, которые можно установить с помощью меню функций**

-  “WB Настройка цвета снимка” (стр.39)
- “ISO Изменение чувствительности ISO” (стр.40)
- “ЗАМЕР Изменение метода замера экспозиции” (стр.41)
- “КАЧ-ВО ИЗОБР. Изменение качества изображения” (стр.34)

# Операции с помощью панели управления

Нажатие  в режиме съемки отображает экран для настройки и отображения функций съемки. Это называется "панель управления".

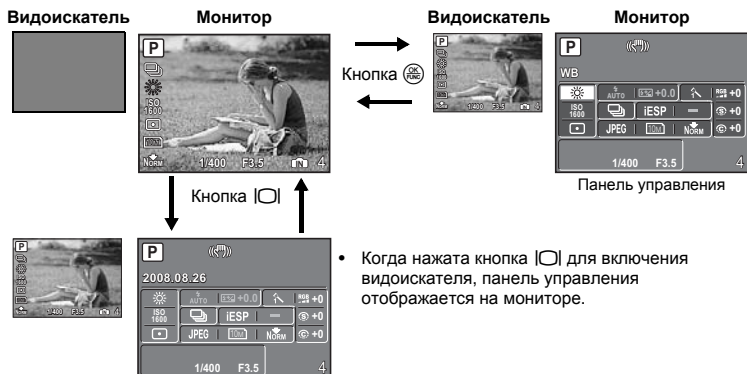
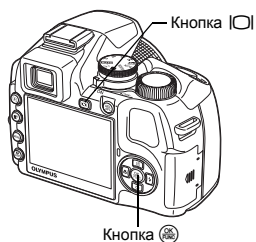

## Индикация панели управления

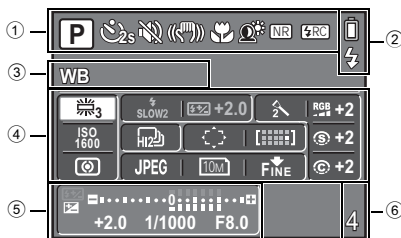

- ① Отображает состояние настроек функций.
  - При нажатии или выбирается соответствующий значок и можно настроить данную функцию.
  - “Настройка с помощью кнопок” (стр.31)
- ② Отображаются индикаторы заряда батареи и заряда вспышки.
- ③ Отображается название выбранной функции в зоне ④. Название функции отображается также во время использования назначаемой кнопки. Если функции не выбраны, отображается дата.
- ④ Возможна установка следующих функций:
  - С помощью клавиш курсора выберите функцию и используйте диск управления, чтобы изменить настройки.
  - “Использование панели управления” (стр.31)

Функция	Стр. для справки	Функция	Стр. для справки
WB	стр.39	КАЧ-ВО ИЗОБР.	стр.34
ВСПЫШКА	стр.23	РАЗМЕР ФОТО	стр.34
	стр.42	СЖАТИЕ	стр.34
ISO	стр.40	РЕЖИМ ЦВЕТА	стр.43
DRIVE	стр.40	РЕЗКОСТЬ	стр.44
РЕЖ.АВТОФОК.	стр.41	КОНТРАСТ	стр.44
ЗОНА	стр.42	НАСЫЩЕННОСТЬ	стр.44
ЗАМЕР	стр.41		

- ⑤ Отображаются значение выдержки и диафрагменное число, значение компенсации экспозиции, индикатор компенсации экспозиции и индикатор контроля интенсивности вспышки.
- ⑥ Отображается количество доступных для записи фотоснимков и оставшегося времени записи.

## Использование панели управления

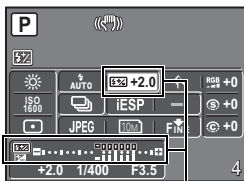

Отображаются значение интенсивности вспышки и индикатор контроля интенсивности вспышки.







(Пример) Чтобы задать [5/2]

- 1 Нажмите , чтобы отобразить на мониторе панель управления. Курсор появляется в зоне функции.
- 2 С помощью клавиш курсора выберите [5/2] и затем используйте диск управления, чтобы изменить настройки.
  - Значки, которые невозможно выбрать, отображаются серым.
  - Элементы, которые невозможно настроить, обозначены [-].

## Настройка с помощью кнопок





При нажатой 

При нажатии , , , ,  или  на панели управления выбирается соответствующий значок. При выборе соответствующего значка можно использовать диск управления для установки параметров функции.

## Включение Моего режима

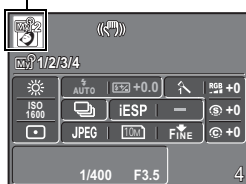
Выберите этот значок.



Использование этой функции возможно, если диск режимов установлен в положение . Используйте клавиши курсора для выбора  и с помощью диска управления включите Мой режим.

 "МОЙ РЕЖИМ Установка и сохранение функций съемки" (стр.57)

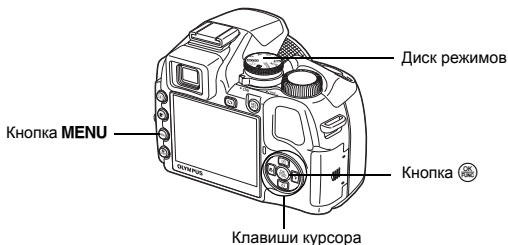

## О меню

При нажатии кнопки **MENU** на мониторе или в видоискателе отображается главное меню.

- Пункты, отображаемые в главном меню, зависят от режима.

Главное меню (если диск режимов установлен в положение **P**)



- Если выбрано [МЕНЮ КАМЕРЫ], [МЕНЮ ПРОСМ.], [РЕДАКТ.], [УДАЛЕНИЕ] или [НАСТРОЙКА], отображается меню, соответствующее выбранной функции.
- Когда фотокамера настроена в соответствии с руководством по съемке, и диск режимов установлен в положение **GUIDE**, нажмите кнопку **MENU**, чтобы отобразить экран руководства по съемке.

## Оперативная инструкция

При работе с меню кнопки и соответствующие им функции отображаются в нижней части монитора. Эти подсказки полезны при перемещении по различным меню.

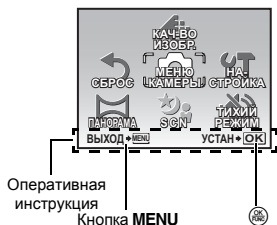

- НАЗАД → **MENU** : Возврат в предыдущее меню.
- ВЫХОД → **MENU** : Выход из меню.
- УСТАН → **OK** : Установка выбранного пункта.

## Использование меню



Здесь объясняется, как пользоваться меню с настройкой [ЦИФРОВОЙ ЗУМ] в качестве примера.





**1 Установите диск режимов в положение P.**

**2 Нажмите MENU для отображения главного меню. Выберите [МЕНЮ КАМЕРЫ] и нажмите .**

- Функция [ЦИФРОВОЙ ЗУМ] находится в [МЕНЮ КАМЕРЫ]. Нажмите .



**3 Нажмите , чтобы выбрать функцию [ЦИФРОВОЙ ЗУМ], затем нажмите .**

- Недоступные настройки выбрать невозможно.
- При нажатии  на этом экране курсор перемещается на отображение номеров страниц. При нажатии кнопки  происходит смена страницы. Чтобы вернуться к выбору элемента, нажмите  или .



Отображение номеров страниц —  
Мерка отображения номеров страниц  
появляется, если на следующей странице  
также имеются пункты меню.

Выбранный пункт отображается  
другим цветом.

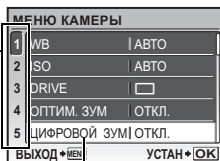

**4 Нажмите кнопку  для выбора [ОТКЛ.] или [ВКЛ.], затем нажмите .**

- Выбранный пункт меню устанавливается, и отображается предшествующее меню. Чтобы выйти из меню, нажмите MENU несколько раз.
- Чтобы отменить изменения и продолжить работу с меню, сначала нажмите MENU, а затем .

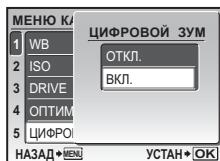

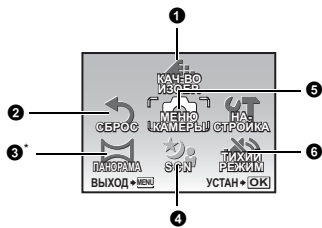

5 МЕНЮ КАМЕРЫ

WB	ВСПЫШКА
ISO	(снимки)
DRIVE	WB
ОПТИМ. ЗУМ	РЕЖИМ ЦВЕТА
ЦИФРОВОЙ ЗУМ	РЕЗКОСТЬ
ЗАМЕР	КОНТРАСТ
РЕЖ.АВТОФОК.	НАСЫЩЕННОСТЬ
ПОСТОЯННЫЙ АФ	ПОДАВЛ.ШУМА
ПРОГНОЗ. АФ	ИНТЕРВАЛ
ПОДСВЕТКА АФ	(сменный объектив)
СТАБИЛИЗАЦИЯ	(видеозаписи)
WB	

\* Требуется карта OLYMPUS xD-Picture Card.

- Некоторые пункты недоступны в том или ином положении диска режимов.
- "Функции, доступные в режимах съемки" (стр.79)
- "Меню НАСТРОЙКА" (стр.52)
- Настройки изготовителя по умолчанию отображаются серым цветом ( ).

1 КАЧ-ВО ИЗОБР.

Изменение качества изображения

Эта функция позволяет настраивать [КАЧ-ВО ИЗОБР.] (только для снимков), [РАЗМЕР ФОТО] и [СЖАТИЕ] ([ЧАСТОТА КАДРОВ] при записи видео).

- Если в параметре [КАЧ-ВО ИЗОБР.] выбрано [RAW], настройка параметров [РАЗМЕР ФОТО] или [СЖАТИЕ] невозможна.

Качество фотоизображения и применения

КАЧ-ВО ИЗОБР.

JPEG	Изображение сжато в формате JPEG. Можно установить параметры [РАЗМЕР ФОТО] и [СЖАТИЕ].
RAW* 3648 x 2736	Необработанные данные без сжатия. Данные в формате ORF.
RAW + JPEG*	Снимки во время съемки записываются в форматы JPEG и RAW одновременно.

\*Невозможно выбрать при установленном **AUTO** или **SCN**.

РАЗМЕР ФОТО

Применение



10m	3648 x 2736	Подходит для печати форматом А3.
5m	2560 x 1920	Подходит для печати форматом А4.
3m	2048 x 1536	Подходит для печати в формате вплоть до А4.
2m	1600 x 1200	Подходит для печати форматом А5.
1m	1280 x 960	Подходит для печати в формате открытки.
VGA	640 x 480	Подходит для просмотра снимков на телевизоре, отправки по в сообщении электронной почты и размещения в Интернет.
16:9	1920 x 1080	Удобно для просмотра изображений на телевизорах с широким экраном.

СЖАТИЕ



FINE	НАИЛУЧШЕЕ	Съемка с высоким качеством.
NORM	НОРМАЛЬНО	Съемка с обычным качеством.

## Качество видеоизображения

### РАЗМЕР ФОТО

	640 x 480
	320 x 240

### ЧАСТОТА КАДРОВ

	30 кадров/секунду
	15 кадров/секунду

 “Число сохраняемых неподвижных снимков и время видеозаписи” (стр.72)

## 2 СБРОС

Изменение установленных функций съемки на значения по умолчанию

НЕТ /ДА

Данная функция возвращает установленные функции съемки к значениям по умолчанию.

### Функции, восстановленные в настройке изготовителя по умолчанию

Функция	Заводская настройка по умолчанию	Стр. для справки	Функция	Заводская настройка по умолчанию	Стр. для справки
Вспышка	AUTO	стр.23	ПОСТОЯННЫЙ АФ	ОТКЛ.	стр.42
	OFF	стр.27	ПРОГНОЗ. АФ	ОТКЛ.	стр.42
	OFF	стр.28	ПОДСВЕТКА АФ.	ВКЛ.	стр.42
Технологии осветления теней	OFF	стр.25	СТАБИЛИЗАЦИЯ	ВКЛ.	стр.42
	0.0	стр.22		± 0.0	стр.42
КАЧ-ВО ИЗОБР.	JPEG	стр.34	 ВСПЫШКА	ВСТР./ВНЕШН.	стр.43
РАЗМЕР ФОТО (снимки/видеозаписи)	 	стр.34	 (снимки)	ОТКЛ.	стр.43
СЖАТИЕ		стр.34		± 0	стр.43
ЧАСТОТА КАДРОВ		стр.35	РЕЖИМ ЦВЕТА	NATURAL	стр.43
WB	АВТО	стр.39	РЕЗКОСТЬ	± 0	стр.44
ISO	АВТО	стр.40	КОНТРАСТ	± 0	стр.44
DRIVE		стр.40	НАСЫЩЕННОСТЬ	± 0	стр.44
ОПТИМ. ЗУМ	ОТКЛ.	стр.41	ПОДАВЛ.ШУМА	ВКЛ.	стр.44
ЦИФРОВОЙ ЗУМ	ОТКЛ.	стр.41	ИНТЕРВАЛ	ОТКЛ.	стр.45
ЗАМЕР	ESP	стр.41	 (сменный объектив)	ОТКЛ.	стр.45
РЕЖ.АВТОФОК.	iESP	стр.41	 (видеозаписи)	ОТКЛ.	стр.45
			Монитор/видеоискатель ( O )	Монитор	стр.22
			<b>SCN</b>	ПОРТРЕТ	стр.37

СКЛЕИТЬ В КАМЕРЕ 1	После того как вы измените композицию снимка, происходит автоматическая съемка и соединение снимков в фотокамере.
СКЛЕИТЬ В КАМЕРЕ 2	Фотосъемка производится вручную, после чего происходит автоматическое соединение снимков в фотокамере.
СОВМЕСТИТЬ НА РС	Ручная съемка и последующее соединение с помощью компьютера.

- Для съемки требуется карта Olympus xD-Picture Card.
- Если емкость карты недостаточна, эта функция не может быть выбрана.

#### [СКЛЕИТЬ В КАМЕРЕ 1]

После того как вы измените композицию снимка, происходит автоматическая съемка и соединение снимков в фотокамере с получением единого панорамного снимка. Сохраняются только совмещенные снимки.



- Сделайте первый снимок.
- Когда Вы немного переместите фотокамеру в направлении следующего снимка, появятся визирная метка и указатель.
- Указатель перемещается по мере поворота фотокамеры. Перемещайте фотокамеру медленно и плавно до тех пор, пока указатель не совместится с визирной меткой, затем остановитесь.
- Фотокамера снимает второй кадр автоматически.
- После того, как текущий объект появится на мониторе, сделайте третий снимок таким же способом, как сделан второй снимок.
- После того, как сделан третий снимок, снимки автоматически соединяются, а затем отображается комбинированный снимок. Чтобы соединить только два снимка, перед съемкой третьего снимка нажмите .
- Чтобы отменить режим панорамных снимков в ходе фотосъемки, нажмите **MENU**.

#### [СКЛЕИТЬ В КАМЕРЕ 2]

Фотографии снимаются вручную, после чего выполняется автоматическое соединение снимков в фотокамере с получением единого панорамного снимка. Сохраняются только совмещенные снимки.

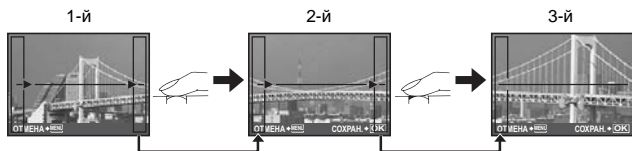

Присоединение снимков слева направо

- Используя клавишу курсора, укажите край, по которому будут присоединяться снимки, после чего сделайте первый снимок.
- Кадрируйте второй снимок так, чтобы край первого снимка перекрывал край второго, затем сделайте снимок.
- Сделайте третий снимок таким же способом, как сделан второй снимок.
- После того как сделан третий снимок, снимки автоматически соединяются, а затем отображается комбинированный снимок. Для присоединения только двух снимков нажмите  перед тем, как сделать третий снимок.
- Чтобы отменить режим панорамных снимков в ходе фотосъемки, нажмите **MENU**.

## [СОВМЕСТИТЬ НА РС]

Создайте панорамный снимок с использованием программного обеспечения OLYMPUS Master с прилагаемого компакт-диска.

Присоединение снимков слева направо

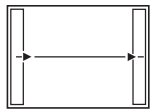

- ▷: Следующий снимок присоединяется к правому краю.
- ◁: Следующий снимок присоединяется к левому краю.

Присоединение снимков снизу вверх

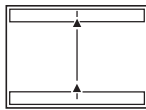

- △: Следующий снимок присоединяется кверху.
- ▽: Следующий снимок присоединяется книзу.

Используя клавишу курсора, укажите край, по которому будут присоединяться снимки, после чего делайте снимки так, чтобы края снимков перекрывались.

Можно сделать до 10 снимков. Нажмите для выхода из режима панорамной съемки.

- В режиме [СОВМЕСТИТЬ НА РС] предыдущее изображение не остается для компоновки.

Помните, что рамка в мониторе служит для приближенного отображения. Совместите снимки так, чтобы край изображения предыдущего снимка перекрывался следующим снимком.

## ! Примечание

- Фокус, экспозиция, баланс белого и зум фиксируются по первому кадру, а вспышка не срабатывает.
- В режимах [СКЛЕИТЬ В КАМЕРЕ 1] и [СКЛЕИТЬ В КАМЕРЕ 2] настройка качества изображения невозможна.
- Ограничение для оптического зума - 10x.
- В режиме [СКЛЕИТЬ В КАМЕРЕ 1] настройки фотокамеры автоматически оптимизируются для данного режима. В режиме [СКЛЕИТЬ В КАМЕРЕ 2] или [СОВМЕСТИТЬ НА РС] съемка выполняется с использованием последнего установленного значения [ISO] или [SCN] (кроме некоторых режимов сцен).
- В панорамном режиме функция Shadow Adjustment Technology (технология осветления теней) недоступна.
- Снимки, сделанные в панорамном режиме, невозможно редактировать, за исключением функции [КОРРЕКЦИЯ ОСВ] в меню [АВТО КОРРЕКЦИЯ].

4

## SCN (Сюжет)

Фотосъемка методом выбора сцены в зависимости от ситуации

ПОРТРЕТ / ЛАНДШАФТ/ЛАНД.+ПОРТР./СПОРТ/

НОЧ. СЪЕМКА<sup>\*1</sup>/НОЧЬ+ПОРТРЕТ<sup>\*1</sup>/В ПОМЕЩЕНИИ/СВЕЧА/АВТОПОРТРЕТ/

СВЕТЛЫЙ ПОРТРЕТ/ЗАКАТ/ФЕЙЕРВЕРК<sup>\*1</sup>/МУЛЬТИ-ФЕЙЕРВЕРК/КУЛИНАРИЯ/

ЧЕРЕЗ СТЕКЛО/ДОКУМЕНТЫ/АУКЦИОН<sup>\*2</sup>/ФОТ. И ВЫБ.<sup>1\*2</sup>/

ФОТ. И ВЫБ.<sup>2\*3</sup>/УЛЫБКА/ПЛЯЖ/СНЕГ/МГНОВЕННАЯ СЪЕМКА

На экране выбора режима сцены отображаются простые изображения, а также описание ситуации съемки, для которой выбранная сцена предназначена. Режим сцены можно установить, только если диск режимов установлен в положение **SCN**.

- "Диск режимов Переключение между режимами съемки и воспроизведения" (стр.16)

- При переключении на другой режим сцены большинство настроек изменяются на настройки по умолчанию для нового режима.

Положение зума может изменяться автоматически в зависимости от сцены.

\*1 Если объект затемнен, подавление шума включается автоматически. Это приблизительно в два раза увеличивает время съемки, в течение которого сделать другой снимок невозможно.

\*2 Фокус фиксируется на первом кадре.

\*3 Во время репортажной съемки фотокамера выполняет фокусировку для каждого кадра.

Экран выбора режима сцены

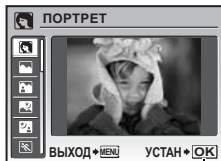

Установите режим сцены.

## [MULTI-FEYERBERK]

- Эта функция позволяет сделать несколько экспозиций двух снимков в одном кадре.
- Сделайте первый снимок. Первый снимок сохраняется и затем отображается на фоне. Скомпонуйте снимок и сделайте второй. Второй снимок сохраняется, оба снимка объединяются и сохраняются как отдельный файл. Объединенный снимок отображается во время сохранения, после чего фотокамера готова сделать второй снимок. Вы можете продолжать этот процесс для получения снимков с несколькими экспозициями.
- Экспозиция фиксируется на первом снимке.

При съемке первого снимка

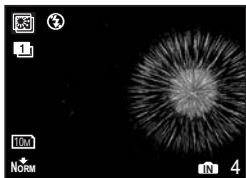

При съемке второго снимка

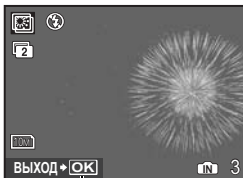



Нажмите , чтобы вернуться к съемке первого снимка.

## [PHOTO & SELECT.1] [PHOTO & SELECT.2]

- Нажмите и удерживайте кнопку спуска затвора, чтобы сделать репортажную съемку. После съемки выберите снимки, которые следует удалить, отметьте их знаком ✓ и нажмите  для удаления.



Выбранный снимок.

Нажмите   для прокрутки снимков.

Снимки, отмеченные ✓, удаляются.



Выберите снимки для удаления.

Нажмите , чтобы добавить или снять ✓ на снимках для удаления.

## [SMILE]







- Если камера выявляет улыбающееся лицо в режиме ожидания съемки, 3 кадра снимаются автоматически в режиме высокоскоростной репортажной съемки. Вы можете также сделать снимок, нажав кнопку спуска затвора.
- Для некоторых объектов функция определения улыбающегося лица может не работать.
- При выборе [УЛЫБКА] включается индикатор автоспуска. Съемка невозможна при мигающем индикаторе автоспуска.

## [INSTANT SHOOT]

- Выдержка меньше обычной. Это позволяет не упустить возможность сделать одиночный снимок.
- [ПОСТОЯННЫЙ АФ] автоматически установлен в положении [ВКЛ.].
-  "ПОСТОЯННЫЙ АФ Съемка, когда объект удерживается в фокусе" (стр.42)
- Можно установить параметры  и  в [DRIVE].



## 5 МЕНЮ КАМЕРЫ

**WB** ..... Настройка цвета снимка

АВТО		Для натуральных цветов баланс белого настраивается автоматически, независимо от источника света.
ПРЕДУСТ.		Выбор баланса белого в соответствии с источником освещения.
	Солнечно	Для съемки в ясную погоду.
	Облачно	Для съемки в облачную погоду.
	Лампа накаливания	Для съемки при освещении лампой накаливания.
	Люминесцентная лампа 1	Для съемки при освещении люминесцентными лампами дневного света. Обычно лампы этого типа используются дома.
	Люминесцентная лампа 2	Для съемки при освещении люминесцентными лампами нейтрального белого света. Обычно лампы этого типа используются в настольных лампах.
	Люминесцентная лампа 3	Для съемки при освещении люминесцентными лампами белого света. Обычно лампы этого типа используются в офисах.
	ББ в одно касание	Для установки более точного баланса белого, чем обеспечивают предустановки. Вы можете установить и сохранить оптимальный баланс белого для данных условий съемки.

### При выборе [ПРЕДУСТ.]



Нажмите  , чтобы выбрать установку баланса белого, затем нажмите .

### При выборе []

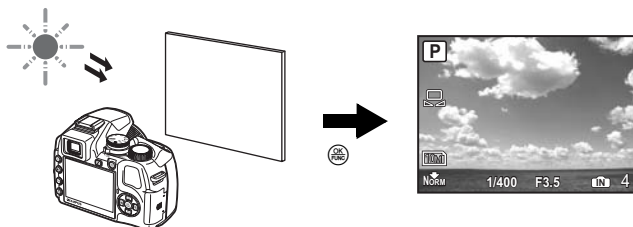





- Когда отображается экран [ББ В ОДНО КАСАНИЕ], наведите фотокамеру на лист белой бумаги. Разместите бумагу так, чтобы она заполнила весь экран, убедившись, что на ней нет теней.
- Нажмите . Установлен новый баланс белого.

## ISO ..... Изменение чувствительности ISO





АВТО	Светочувствительность автоматически подстраивается под условия освещенности объекта.
HIGH ISO АВТО	Эта функция более чувствительна в сравнении с [АВТО] и стабилизирует размытие, вызываемое движением объекта или камеры во время съемки.
64/100/200/400/ 800/1600/3200/ 6400	Нижнее значение уменьшает чувствительность для получения ярких и резких фотоснимков при дневном освещении. Чем выше значение, тем больше светочувствительность камеры, что позволяет снимать с короткими выдержками в условиях недостаточной освещенности. Однако увеличение светочувствительности также сопровождается появлением на снимке шумов, которые могут привести к повышению зернистости изображения.

- При установленном значении [6400], [РАЗМЕР ФОТО] ограничивается значением [5M] и ниже.
- Если для [ОПТИМ. ЗУМ] или [ЦИФРОВОЙ ЗУМ] выбрано [ВКЛ.], установить значение [6400] невозможно.

## DRIVE ..... Серийная съемка

	Съемка 1 кадра при каждом нажатии кнопки спуска затвора.				
	Фокус и экспозиция фиксируются по первому кадру. Скорость репортажной съемки зависит от выбранного качества изображения.				
	Съемка может осуществляться с более высокой скоростью, чем при нормальной репортажной съемке.				
	Репортажная съемка со скоростью примерно 13,5 кадров в секунду. <ul style="list-style-type: none"> <li>• Можно установить функцию [ПРЕ-СЪЕМКА]. Если выбрано значение [ВКЛ.], нажатие кнопки спуска затвора наполовину немедленно сохраняет 10 кадров изображения перед съемкой.</li> </ul>				
	<table border="1" style="width: 100%; border-collapse: collapse;"> <tr> <td style="width: 50%; text-align: center;">ПРЕ-СЪЕМКА</td> <td style="width: 50%; text-align: center;">ОТКЛ. / ВКЛ.</td> </tr> </table>	ПРЕ-СЪЕМКА	ОТКЛ. / ВКЛ.		
ПРЕ-СЪЕМКА	ОТКЛ. / ВКЛ.				
	Фокусировка каждого кадра. Скорость съемки ниже, чем при обычной репортажной съемке.				
ВКТ	Репортажная съемка с изменением экспозиции для каждого кадра (съемка в режиме брекетинга). Фокус и баланс белого фиксируются по первому кадру. <ul style="list-style-type: none"> <li>• Если выбрано [ВКТ], можно установить разность экспозиции и количество кадров.</li> </ul>				
	<table border="1" style="width: 100%; border-collapse: collapse;"> <tr> <td style="width: 50%;">Значение диафрагмы</td> <td style="width: 50%; text-align: center;">± 0.3 / ± 0.7 / ± 1.0</td> </tr> <tr> <td>Количество кадров</td> <td style="text-align: center;">x3 / x5</td> </tr> </table>	Значение диафрагмы	± 0.3 / ± 0.7 / ± 1.0	Количество кадров	x3 / x5
Значение диафрагмы	± 0.3 / ± 0.7 / ± 1.0				
Количество кадров	x3 / x5				

Удерживая в нажатом положении кнопку спуска затвора, можно сделать за один раз серию последовательных снимков. Фотокамера будет снимать кадр за кадром, пока вы не отпустите кнопку спуска затвора.

- Доступно только [□], если для [КАЧ-ВО ИЗОБР.] выбрано [RAW] или [RAW+JPEG].
- При выборе [] или [] действие других функций ограничено.
  - Режим вспышки фиксируется в значении [☺].
  - При выборе [] [РАЗМЕР ФОТО] составляет [5M] или меньше, а количество снимков, которые можно сделать в серии, сокращается примерно до 30 или менее (или до 20 или менее при выборе [5M] и [F.ME]). При выборе [] [РАЗМЕР ФОТО] составляет [3M] или меньше, а количество снимков, которые можно сделать в серии, сокращается примерно до 30 или менее (включая 10 снимков при выборе для функции [ПРЕ-СЪЕМКА] значения [ВКЛ.]).
  - Некоторые значения [ISO] будут недоступны.

## ОПТИМ. ЗУМ ..... Увеличение объекта съемки без ухудшения качества изображения

ОТКЛ. /ВКЛ.

Эта функция позволяет добиться 30x увеличения, комбинируя оптический зум и обрезки снимка. Так как данные с небольшим числом пикселей не преобразуются в данные с большим числом пикселей, качество изображения не ухудшается.

- [РАЗМЕР ФОТО] ограничивается значением [3М] и ниже.
- [ОПТИМ. ЗУМ] невозможно использовать в комбинации с функцией [ЦИФРОВОЙ ЗУМ].

## ЦИФРОВОЙ ЗУМ ..... Увеличение изображения объекта

ОТКЛ. /ВКЛ.

Цифровой зум можно использовать при съемке крупным планом с увеличением, превышающим увеличение оптического зума.

Оптический зум

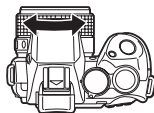

Цифровой зум



Максимальное увеличение:

Режимы фотосъемки

Оптический зум x цифровой зум: Приблиз. 100x (макс.)

Режим видеозаписи



Оптический зум x цифровой зум: Приблиз. 60x (макс.)

Шкала увеличения

Белый: область оптического зума

Желтый: область цифрового зума

## ЗАМЕР ..... Изменение метода замера экспозиции

	Индивидуальный экспомер освещенности объекта в центре монитора и окружающих объектов обеспечивает сбалансированную яркость снимка. При съемке против сильного света середина снимка может получиться темной.
	Визирная метка АФ замерена. Рекомендуется для съемки против сильного света.
	Экспомер по широкой области с выделением центра экрана. Этот метод используется, когда вы не хотите, чтобы окружающее освещение влияло на снимок.



## РЕЖ.АВТОФОК. .... Изменение зоны фокусировки

ОПРЕД. ЛИЦА	Если на экране обнаружено лицо, камера фокусируется на лице. В этом месте появляется рамка.
iESP	Фотокамера определяет объект фокусировки в кадре. Фокусировка возможна, даже если объект находится не в центре кадра.
ТОЧ.ЗАМЕР	Фокусировка устанавливается по объекту в пределах визирной метки АФ.
ЗОНА	Переместите метку наведения АФ в область, на которую вы хотите сфокусироваться при съемке.

- Для некоторых объектов функция [ОПРЕД. ЛИЦА] может не работать.
- Если для [ОПТИМ. ЗУМ] или [ЦИФРОВОЙ ЗУМ] выбрано [ВКЛ.], установить значение [ЗОНА] невозможно.

## При выборе [ЗОНА]



- Чтобы переместить визирную метку АФ  
Визирная метка АФ изменяется на . С помощью клавиш курсора измените положение визирной метки АФ. В этом состоянии можно производить съемку.
- Чтобы задать положение визирной метки АФ  
Удерживайте .  
Чтобы изменить положение визирной метки АФ, нажмите и удерживайте  снова.

## ПОСТОЯННЫЙ АФ ..... Съемка, когда объект удерживается в фокусе

ОТКЛ.	Чтобы сфокусироваться, нажмите кнопку спуска затвора до половины.
ВКЛ.	Постоянный АФ все время удерживает находящийся перед объективом объект в фокусе, при этом не нужно нажимать кнопку спуска затвора наполовину. Время фокусировки уменьшается, поэтому вы не упустите возможности снять сюжет. Кроме того, производится автоматическая фокусировка на объекте при видеосъемке.

## ПРОГНОЗ. АФ ..... Фотосъемка с фокусировкой на объектах, перемещающихся вперед и назад

ОТКЛ.	Прогнозирование АФ выключено.
ВКЛ.	После активации наведите визирную метку АФ на объект съемки, и наполовину нажмите кнопку спуска затвора, чтобы зафиксировать прогнозирование АФ. Затем до конца нажмите кнопку спуска затвора, чтобы сделать снимок.

- Прогнозирование АФ продолжает работать, когда кнопка спуска затвора нажата наполовину ( мигает).
- В зависимости от типа объекта изображение может получиться расфокусированным, даже если включена функция [ПРОГНОЗ. АФ].
- В режиме макро и супермакро [ПРОГНОЗ. АФ] не работает.

## ПОДСВЕТКА АФ. .... Включение подсветки автофокуса в темном месте

ОТКЛ.	Подсветка АФ не светится.
ВКЛ.	Нажмите кнопку спуска затвора до половины. Подсветка АФ включается автоматически, что позволяет сфокусировать камеру при недостаточном освещении.

## СТАБИЛИЗАЦИЯ ..... Съемка с использование цифровой стабилизации изображения

Эта функция стабилизирует размытие, вызываемое движением камеры при съемке.



ОТКЛ.	Цифровая стабилизация изображения отключена.
ВКЛ.	Цифровая стабилизация изображения включается после нажатия наполовину кнопки спуска затвора.

- При съемке со стабилизированной (с помощью штатива) камерой выберите [ОТКЛ.].
- Коррекция изображений может быть невозможна при сильных сотрясениях камеры.
- Во время ночной съемки или при очень короткой выдержке режим цифровой стабилизации изображения может не работать.

## ..... Регулировка интенсивности света вспышки

В зависимости от ситуации, например, при съемке мелких объектов или удаленных задних планов, может оказаться целесообразным отрегулировать интенсивность вспышки. Кроме того, эта функция полезна при необходимости повышенной контрастности.

от -2.0EV до 0.0 до +2.0EV

Нажмите   для настройки, затем нажмите .

ВСТР./ВНЕШН.	Позволяет использовать при съемке встроенную вспышку или специальную внешнюю вспышку. "Съемка с внешней вспышкой" (стр.82)
RC	Позволяет делать снимки с использованием вспышки, совместимой с беспроводной системой освещения Olympus RC. "Съемка с беспроводной системой освещения Olympus RC" (стр.84)
ВЕДОМАЯ	При использовании приобретаемой отдельно ведомой вспышки, которая синхронизируется со вспышкой фотокамеры, количество света, испускаемое вспышкой можно настроить с использованием 10 уровней.

**Выбор уровня интенсивности**

- Когда установлена функция вспышки [ВЕДОМАЯ], режим вспышки автоматически изменяется на (Принудительная вспышка) во всех режимах кроме (Отключение вспышки).

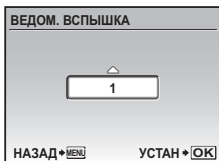

Нажмите , чтобы выбрать уровень интенсивности от [1] до [10], затем нажмите . Чем больше число, тем большее количество света излучается вспышкой.

- Вспышка может работать и в режиме репортажной съемки, но промежутки между снимками могут удлиниться, если выбран высокий уровень интенсивности вспышки.

**(СНИМКИ)** ..... **Запись звука при съемке**

ОТКЛ. /ВКЛ.

Запись начинается автоматически приблизительно через 4 секунды после фотосъемки. При записи направьте микрофон фотокамеры на источник записываемого звука.

**WB** ..... **Настройка компенсации баланса белого**



- Баланс белого можно настраивать в 7 шагов в направлении [СИНИЙ] и [КР.].

: При каждом нажатии тон смещается в сторону синего.  
 : При каждом нажатии тон смещается в сторону красного.

По окончании настройки нажмите .

**РЕЖИМ ЦВЕТА** ..... **Настройка цвета изображения**

VIVID	Дает яркие цвета.
NATURAL	Дает естественные цвета.

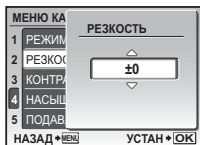
**РЕЗКОСТЬ** ..... Настройка резкости изображения

△ (В направлении +) : Подчеркиваются контуры изображения, поэтому оно выглядит более резким. Если вы сместите настройку резкости слишком сильно в направлении +, шум на снимке станет заметнее.

▽ (В направлении -) : Контуры на снимке будут смягчены.

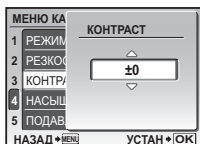
**КОНТРАСТ** ..... Настройка контраста изображения

△ (В направлении +) : Светлые и темные области отделяются друг от друга более явно, изображение выглядит более жестко.

▽ (В направлении -) : Светлые и темные области отделяются друг от друга менее явно, изображение выглядит мягче.

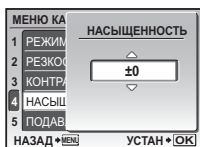
**НАСЫЩЕННОСТЬ** ..... Настройка насыщенность изображения

△ (В направлении +) : Цвет становится более насыщенным.

▽ (В направлении -) : Цвет становится менее насыщенным.

**ПОДАВЛ.ШУМА** ..... Снижение шума при длинных экспозициях

ОТКЛ.	Шумоподавление отсутствует. Шум при длинных выдержках может стать более заметным.
ВКЛ.	Осуществляется шумоподавление. Время съемки кадра удлинится вдвое. Во время работы системы шумоподавления съемка недоступна. Шумоподавление можно использовать только, когда выдержка длиннее 1/2 сек.

- Эта функция в некоторых условиях съемки или с некоторыми объектами может быть неэффективной.

## ИНТЕРВАЛ ..... Автоматическая съемка с заданными настройками

ОТКЛ.	Съемка с интервалами отключена.
ВКЛ.	Съемка с интервалами включена.



Количество кадров: от 2 до 99  
Интервал съемки: от 1 до 99 минут с шагом в 1 минуту

### При настройке съемки с интервалами

- Нажмите  $\triangleleft$   $\triangleright$  для выбора [ИЗОБРАЖ.] и [ИНТЕРВАЛ].
- Нажимайте  $\triangle$   $\nabla$ , чтобы задать значение.
- Для подтверждения нажмите  $\odot$ .
- Первый кадр снимается при нажатии кнопки спуска затвора, затем последующие кадры снимаются автоматически.
- В режиме интервальной съемки на мониторе отображается значок  $\square$ .
- После записи во встроенную память или на карту и после съемки первого кадра, камера переходит в спящий режим. За 4 секунды до очередного снимка камера автоматически выходит из спящего режима.
- Когда снято заданное число кадров, фотокамера автоматически выключается.

- Если вы собираетесь снимать в течение длительного периода, используйте полностью заряженные аккумуляторы или сетевой адаптер.
- Если в спящем режиме произойдет одно из перечисленных ниже событий, камера автоматически выходит из режима интервальной съемки и переходит в нормальный режим.

Открывается крышка отсека аккумулятора, открывается крышка карты, фотокамера подключается к компьютеру, происходит нажатие на кнопку спуска затвора, кнопку курсора или любую иную кнопку.

- Если встроенная память/карта заполняется или заряд батареи заканчивается во время интервальной съемки, отображается предупреждающее сообщение, интервальная съемка прекращается, и фотокамера автоматически выключается.

## $\square$ ..... Съемка со сменным объективом

ОТКЛ. /ВКЛ.

Задавайте эту функцию при съемке камерой со сменным объективом (продается отдельно), указанным фирмой Olympus.

- Использование встроенной вспышки при съемке со сменным объективом может приводить к виньетированию. Необходимо использовать внешнюю вспышку.
- Для фокусировки с присоединенным сменным объективом камере может потребоваться некоторое время.

## $\odot$ (Видеозапись) ..... Запись звука при видеосъемке

ОТКЛ. /ВКЛ.

- При расположении камеры более чем в 1 м от источника звука, записанный звук может быть нечетким.
- Когда для  $\odot$  (видеозаписи) установлено значение [ВКЛ.], функция [СТАБИЛИЗАЦИЯ] недоступна.
- Если для функций [ПОСТОЯННЫЙ АФ] и  $\odot$  (видеозапись) установлено значение [ВКЛ.], может записаться звук работающего объектива.

## 6 ТИХИЙ РЕЖИМ

Выключение рабочих звуков фотокамеры

ОТКЛ. /ВКЛ.

Эта функция позволяет отключать рабочие звуки, подаваемые камерой при съемке и просмотре, сигналы предупреждения, звуки срабатывания затвора и т.д.



## 4 РЕДАКТ.

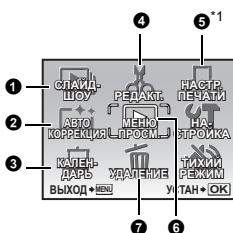
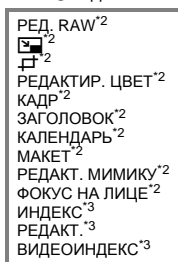

## 6 МЕНЮ ПРОСМ.

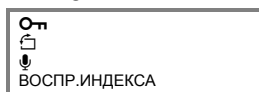

- \*1 Требуется карта памяти.
- \*2 Не отображается, если выбрано видео.
- \*3 Не отображается, если выбран снимок.

- ☞ "Меню НАСТРОЙКА" (стр.52)
- "ТИХИЙ РЕЖИМ Выключение рабочих звуков фотокамеры" (стр.45)
- Настройки изготовителя по умолчанию отображаются серым цветом ( ).

## 1 СЛАЙДШОУ

### Автоматический просмотр снимков

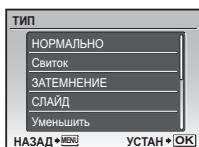

- Выберите эффект перехода между снимками в функции [ТИП] и нажмите . Отображается экран выбора [АУДИО-ФОН]. После выбора [АУДИО-ФОН] нажмите для запуска слайд-шоу.

ТИП	НОРМАЛЬНО /Свиток/ЗАТЕМНЕНИЕ/СЛАЙД/Уменьшить/Увеличить/В ШАХМ. ПОР./Шторы/Поворот/Случайный
АУДИО-ФОН	ОТКЛ. / 1 / 2

- Для каждой видеозаписи отображается только первый кадр.
- Для отмены слайд-шоу нажмите или **MENU**.

## 2 АВТО КОРРЕКЦИЯ

### Серийная съемка

Эта функция позволяет корректировать сделанные фотоснимки и сохраняет их как новый фотоснимок.

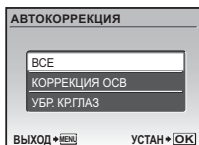

- С помощью выберите элемент для коррекции и нажмите .
- Выберите снимок с помощью и нажмите .

ВСЕ	Коррекция освещения и функция подавления эффекта красных глаз активируются одновременно.
КОРРЕКЦИЯ ОСВ	Возможна коррекция только темных областей изображения. Недоэкспонированная область изображения, вызванная съемкой против света или недостаточным освещением, делается более яркой.
УБР. КР.ГЛАЗ	Активирована только функция подавления "красных глаз".

- В случае если эффект красных глаз не выявлен с помощью [УБР. КР.ГЛАЗ], нажмите для отмены коррекции.
- Видеозаписи, снимки, сделанные другой фотокамерой, а также ранее скорректированные или отредактированные изображения корректировать невозможно.
- Некоторые фотоснимки могут быть откорректированы не полностью.
- Редактирование изображения может привести к незначительному ухудшению его качества.

Эта функция позволяет просматривать изображения в формате календаря, организованного по дате записи изображений.

### 4 РЕДАКТ.

#### РЕД. RAW ..... Редактирование снимков, записанных в формате RAW

Изменяет настройки изображения, записанного в формате RAW, и сохраняет его как новый снимок в формате JPEG.

**Настройки, которые можно выбрать для [РЕД. RAW]**

Элемент	Настройки	Стр. для справки
КАЧ-ВО ИЗОБР.	РАЗМЕР ФОТО : <b>10M</b> / 5M / 3M / 2M / 1M / <b>VGA</b> / (16:9) СЖАТИЕ : FINE / NORM	стр.34
WB	АВТО/ПРЕДУСТ. /	стр.39
	КР.7 - СИНИЙ7	стр.43
РЕЖИМ ЦВЕТА	VIVID/NATURAL	стр.43
РЕЗКОСТЬ	-5 - + 5	стр.44
КОНТРАСТ	-5 - + 5	стр.44
НАСЫЩЕННОСТЬ	-5 - + 5	стр.44

\* Доступно только если снимок сделан с [WB], установленным на .

#### ..... Изменение размера снимков

640 x 480 / 320 x 240

Так изменяется размер снимка, который сохраняется в новом файле.

#### ..... Обрезка части снимка

Выделяет и обрезает части снимка и сохраняет его в новый файл.



- Нажмите , чтобы выбрать изображение для обрезки, затем нажмите .
- Используйте клавишу курсора и диск управления, чтобы отрегулировать положение и размер снимка, затем нажмите .

#### РЕДАКТИР. ЦВЕТ ..... Изменяет цвет снимка

Эта функция позволяет изменять цвет снимка и сохранить его как новый снимок.

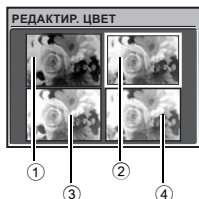

- Выберите снимок с помощью и нажмите .
  - Выберите требуемый цвет с помощью клавиш курсора и нажмите .
- |                        |  |
|------------------------|--|
| ① Ч/Б                  | Эта функция преобразует снимок в черно-белый.                  |
| ② СЕПИЯ                | Эта функция преобразует снимок с использованием эффекта сепии. |
| ③ НАСЫЩЕННОСТЬ (РЕЗКО) | Повышает насыщенность изображения.                             |
| ④ НАСЫЩЕННОСТЬ (МЯГКО) | Слегка повышает насыщенность изображения.                      |

**КАДР** ..... **Добавление кадра к снимку**

Эта функция позволяет выбрать рамку, объединить рамку с изображением и сохранить их как новый снимок.



- Выберите снимок для наложения рамки с помощью  $\triangleleft \triangleright$  и нажмите  $\text{OK}$ .
- (Нажмите  $\triangle \nabla$ , чтобы повернуть снимок на 90 градусов по часовой стрелке или на 90 градусов против часовой стрелки.)
- Выберите рамку с помощью  $\triangleleft \triangleright$  и нажмите  $\text{OK}$ .
- Используйте клавишу курсора и диск управления, чтобы отрегулировать положение и размер снимка, затем нажмите  $\text{OK}$ .

**ЗАГОЛОВОК** ..... **Добавление заголовка к снимку**

Эта функция позволяет выбрать заголовок, объединить заголовок с изображением и сохранить их как новый снимок.



- Выберите снимок с помощью  $\triangleleft \triangleright$  и нажмите  $\text{OK}$ .
- Выберите заголовок с помощью  $\triangleleft \triangleright$  и нажмите  $\text{OK}$ . (Нажмите  $\triangle \nabla$ , чтобы развернуть изображение на 90° по часовой или против часовой стрелки.)
- Используйте клавишу курсора и диск управления, чтобы отрегулировать положение и размер заголовка, а затем нажмите  $\text{OK}$ .
- Выберите цвет заголовка с помощью клавиш курсора и нажмите  $\text{OK}$ .

**КАЛЕНДАРЬ** ..... **Печать календарных данных снимка**

Эта функция позволяет выбрать формат календаря, объединить календарь с изображением и сохранить их как новый снимок.

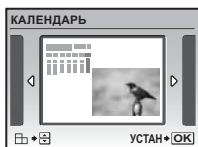

- Выберите снимок с помощью  $\triangleleft \triangleright$  и нажмите  $\text{OK}$ .
- Выберите календарь с помощью  $\triangleleft \triangleright$  и нажмите  $\text{OK}$ . (Нажмите  $\triangle \nabla$ , чтобы развернуть изображение на 90° по часовой или против часовой стрелки.)
- Установите дату в календаре и нажмите  $\text{OK}$ .

**МАКЕТ** ..... **Создание макета индекса снимка**

ВСЕ СНИМКИ	Все снимки на внутренней памяти или на карте добавляются в макет.
КАЛЕНДАРЬ	Появляется месячный календарь, и снимки для изготовления макета выбираются по дате.
ВЫБ. ФОТО	Снимки для изготовления макета выбираются один за другим.

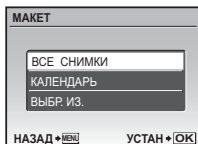

- Нажмите  $\triangleleft \triangleright$  для выбора макета, затем нажмите  $\text{OK}$ .
- Выберите тип макета снимка, затем нажмите  $\text{OK}$ .
- Выберите снимки и нажмите  $\text{OK}$ . (Когда параметр [ВЫБ. ФОТО] выбран на экране [МАКЕТ], нажмите  $\triangle \nabla$ , чтобы повернуть снимок на 90° по часовой или против часовой стрелки.)

## РЕДАКТ. МИМИКУ ..... Преобразует лицо на снимке

Эта функция позволяет преобразовывать лицо, изображенное в кадре самым крупным планом и в анфас, и сохранять его в новом файле.

- Выберите снимок с помощью  $\triangleleft \triangleright$  и нажмите  $\text{OK}$ .
- Клавишами курсора выберите требуемый эффект и нажмите  $\text{OK}$ .
- Для некоторых объектов функция определения лица может работать неправильно.

## ФОКУС НА ЛИЦЕ ..... Выделение лица на снимке

Эта функция позволяет изменять лицо, снятое самым крупным планом и анфас, и сохранять его в новом файле.

- Выберите снимок с помощью  $\triangleleft \triangleright$  и нажмите  $\text{OK}$ .
- Для некоторых объектов функция определения лица может работать неправильно.

## ИНДЕКС ..... Создание из видеозаписи изображения-индекса

Эта функция извлекает 9 кадров из видеозаписи и сохраняет их в новом файле, содержащем миниатюры каждого кадра.

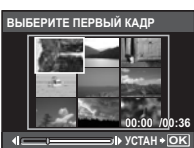

- С помощью  $\triangleleft \triangleright$  выберите видеозапись и нажмите  $\text{OK}$ .
- Используйте клавишу курсора, чтобы сохранить первый кадр нужной части, и нажмите  $\text{OK}$ . Точно так же выберите последний кадр нужной части и нажмите  $\text{OK}$ .

## РЕДАКТ. .... Извлечение части видеозаписи

Позволяет указать часть видеозаписи и перезаписать ее или сохранить ее в новом файле.

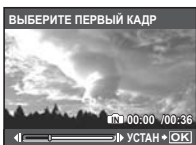

- Выберите [НОВ. ФАЙЛ] или [ПЕРЕЗАПИСЬ] и нажмите  $\text{OK}$ .
- Используйте клавишу курсора, чтобы сохранить первый кадр нужной части, и нажмите  $\text{OK}$ . Точно так же выберите последний кадр нужной части и нажмите  $\text{OK}$ .

## ВИДЕОИНДЕКС ..... Захват фотоснимков из видеозаписи

Позволяет извлечь кадр из видеозаписи и сохранить его как снимок в формате JPEG.



- С помощью  $\triangleleft \triangleright$  выберите видеозапись и нажмите  $\text{OK}$ .
- Выберите нужный кадр клавишами курсора и нажмите  $\text{OK}$ .

## 5 НАСТР. ПЕЧАТИ

### Установка настроек печати (DPOF)

Эта функция позволяет сохранять на карте памяти данные печати (количество экземпляров, информацию о дате и времени) вместе со снимками.

$\text{OK}$  "Цифровой формат управления печатью (DPOF)" (стр.61)

## 6 МЕНЮ ПРОСМ.

От ..... Защита снимков

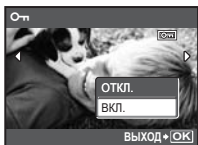

ОТКЛ. / ВКЛ.



Защищенные снимки нельзя удалить с помощью функции [УДАЛЕНИЕ]/[ВЫБ. ФОТО]/[УДАЛ. ВСЕ], но все их можно удалить форматированием.



- Выберите снимок с помощью  $\triangleleft$ / $\triangleright$  и защитите его, выбрав [ВКЛ] с помощью  $\triangle$ / $\nabla$ . Можно защитить снимки один за другим. Когда снимок защищен, на мониторе отображается .

 ..... Поворот снимков

 +90° /  0° /  -90°

Снимки, сделанные с вертикальным положением фотокамеры, при просмотре отображаются горизонтально. Эта функция позволяет поворачивать подобные снимки таким образом, чтобы они отображались вертикально. Новая ориентация снимка сохраняется даже после выключения питания.



Выберите снимок с помощью  $\triangleleft$ / $\triangleright$  и поверните его, выбрав [ +90°], [ 0°] или [ -90°] с помощью  $\triangle$ / $\nabla$ . Можно повернуть несколько снимков один за другим.

 ..... Озвучивание снимков

ДА / НЕТ

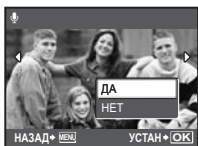

Звук записывается приблизительно 4 секунды.

- С помощью  $\triangleleft$ / $\triangleright$  выберите снимок, выберите [ДА] и нажмите , чтобы начать запись.
- Временно отображается индикатор [ЗАНЯТО].

ВОСПР.ИНДЕКСА ..... Выбор позиции для воспроизведения в видеозаписи



Видеозаписи воспроизводятся из указанного положения.





- Для выбора кадра воспользуйтесь клавишами курсора. Нажмите , чтобы начать просмотр с выбранного кадра.
- Используйте диск управления, чтобы изменить количество отображаемых кадров индекса.

Защищенные снимки нельзя удалить. Прежде чем удалять защищенные снимки, отмените защиту. Удаленные снимки не подлежат восстановлению. Перед удалением проверяйте каждый снимок, чтобы случайно не удалить нужный.

- При удалении снимка из внутренней памяти не вставляйте карту в фотокамеру.
- Для удаления снимка с карты прежде всего необходимо вставить карту в фотокамеру.
- С помощью монитора можно определить, используется ли встроенная память или карта.  
 "Использование внутренней памяти или карты" (стр.85)

### ВЫБ. ФОТО ..... Выбор снимков для удаления



- Клавишами курсора выберите снимок и нажмите , чтобы добавить ✓.
- Для отмены выбора нажмите  еще раз.
- После того, как выбор сделан, нажмите .
- Выберите [ДА] и нажмите .

### УДАЛ.ВСЕ ..... Удаляет все снимки, хранящиеся во внутренней памяти или на карте

- Выберите [ДА] и нажмите .

# Меню НАСТРОЙКА

Режим съемки



Режим просмотра



НАСТРОЙКА

ФОРМАТ. (ФОРМАТ. <sup>*1</sup> )	ДВОЙН.ВРЕМЯ
РЕЗЕРВ. <sup>*1</sup>	УСТ.БУДИЛЬНИК
НАСТР.-ВКЛ.	ВИДЕОВЫХОД
ЦВЕТ МЕНЮ	МЕТКИ АФ <sup>*2</sup>
НАСТР. ЗВУКА	МОЙ РЕЖИМ <sup>*2*3</sup>
ПРОСМ.ЗАП.	m/ft
МЕНЮ	КНОПКА AEL/AFL <sup>*2</sup>
КОНТРОЛ. ПАНЕЛЬ	НАЗН.КНОПКА <sup>*2*3</sup>
ИМЯ ФАЙЛА	РУЧНОЙ ФОКУС <sup>*2*3</sup>
PIXEL MAPPING	АВТООТКЛ.

\*1 Требуется карта памяти.

\*2 Недоступно, когда диск режимов установлен в положение

\*3 Недоступно, когда диск режимов установлен в положение **AUTO**.

## ФОРМАТ. .... Форматирование внутренней памяти или карты

При форматировании из внутренней памяти или с карты удаляются все данные, в том числе снимки, защищенные от удаления. Перед форматированием не забудьте сохранить нужные данные или перенести их на компьютер.

- При форматировании внутренней памяти убедитесь, что в фотокамеру не вставлена карта.
- При форматировании карты убедитесь, что в фотокамеру вставлена карта.
- Перед использованием карты, которая не является фирменной картой Olympus, или отформатирована на компьютере, ее необходимо отформатировать в этой фотокамере.

## РЕЗЕРВ. .... Копирование снимков из внутренней памяти на карту

Вставьте дополнительную карту в камеру. Копирование данных не приводит к удалению снимков из внутренней памяти.

- Нельзя выбрать во время просмотра фотоснимков. Прежде чем начинать копирование, проверьте, заряжен ли аккумулятор, или воспользуйтесь сетевым адаптером переменного тока.

## ..... Выбор языка дисплея

Вы можете выбрать язык экранного текста. Доступность различных языков зависит от места приобретения фотокамеры.

## НАСТР. ВКЛ. .... Настройка экранной заставки и звука при включении

МОНИТОР	ОТКЛ. (снимки не отображаются)	/	1	/	2
ГРОМКОСТЬ	ОТКЛ. (без звука)	/	НИЗКИЙ	/	ВЫСОКИЙ

- Выберите [2] и нажмите , чтобы сохранить снимок во внутренней памяти или на карте в качестве заставки при включении.
- Если для параметра [МОНИТОР] выбрано [ОТКЛ.], [ГРОМКОСТЬ] не регулируется.

## ЦВЕТ МЕНЮ ..... Установка цвета экрана меню

НОРМАЛЬНО	/	ЦВЕТ.1	/	ЦВЕТ.2	/	ЦВЕТ.3
-----------	---	--------	---	--------	---	--------

**НАСТР. ЗВУКА** ..... Настройка звукового сопровождения работы фотокамеры

Используя [НАСТР. ЗВУКА], вы можете выбрать следующие настройки.

- Настройка типа и громкости звука срабатывания кнопки. (ЗВУК)
- Выбор сигнала и громкости для кнопки спуска затвора. (ЗВУК ЗАТВОР.)
- Регулировка громкости предупреждающего сигнала камеры. (■|||)
- Просмотр снимков сразу после съемки. (▶ ГРОМКОСТЬ)

ЗВУК	ТИП ЗВУКА	1	/ 2
	ГРОМКОСТЬ	ОТКЛ. (без звука) /	НИЗКИЙ / ВЫСОКИЙ
ЗВУК ЗАТВОР.	ТИП ЗВУКА	1	/ 2 / 3
	ГРОМКОСТЬ	ОТКЛ. (без звука) /	НИЗКИЙ / ВЫСОКИЙ
■   )		ОТКЛ. (без звука) /	НИЗКИЙ / ВЫСОКИЙ
▶ ГРОМКОСТЬ		<ul style="list-style-type: none"> <li>• Чтобы отрегулировать громкость, нажмите <math>\triangle</math> <math>\nabla</math> на клавишах курсора.</li> <li>• Можно выбрать значение [ОТКЛ.] или отрегулировать громкость в 5 шагов, от 1 до 5.</li> </ul>	

- Вы можете отключить все звуки сразу, выбрав [ТИХИЙ РЕЖИМ].
- ☞ "ТИХИЙ РЕЖИМ Выключение рабочих звуков фотокамеры" (стр. 45)

**ПРОСМ.ЗАП.** ..... Немедленный просмотр снимков

ОТКЛ.	Записываемый снимок не отображается. Эта функция позволяет вам подготовиться к съемке следующего снимка во время записи предыдущего.
ВКЛ.	Записываемый снимок не отображается. Эта функция позволяет вам подготовиться к съемке следующего снимка во время записи предыдущего. <ul style="list-style-type: none"> <li>• Выберите [ВКЛ.], чтобы установить отображение снимка на мониторе или в видоискателе во время записи.</li> </ul>
ТОЛЬКО ЖК	Записывающиеся снимки всегда будут отображаться на мониторе.
ТЕКУЩИЙ	Записывающиеся снимки будут отображаться в видоискателе при использовании видоискателя и на мониторе - при использовании монитора.

**МЕНЮ** ..... Отображение меню на мониторе

Для установки отображения на мониторе или в видоискателе выполните следующие действия.

- При нажатии **MENU**
- При нажатии в режиме просмотра
- При нажатии в режиме съемки

ТОЛЬКО ЖК	Меню всегда отображается на мониторе.
ТЕКУЩИЙ	Меню отображается в видоискателе при использовании видоискателя и на мониторе - при использовании монитора.

**КОНТРОЛ. ПАНЕЛЬ** ..... Переключение между панелью управления и меню функций

ОТКЛ.	Меню функций отображается на мониторе или в видоискателе.
ВКЛ.	Панель управления отображается на мониторе.

- ☞ "Кнопка (OK/FUNC) Настройка с помощью панели управления или меню функций" (стр.28)
- "Операции с помощью панели управления" (стр.29)

## ИМЯ ФАЙЛА ..... Сброс имен файлов снимков

СБРОС	Номер файла и номер папки сбрасываются при каждой установке новой карты в фотокамеру. Номер папки возвращается к [No. 100], а номер файла возвращается к [No. 0001]
АВТО	Даже при установке новой карты номер папки и номер файла переносятся из предыдущей карты. Это помогает использовать несколько карт.

## Структура имени файла и имени папки

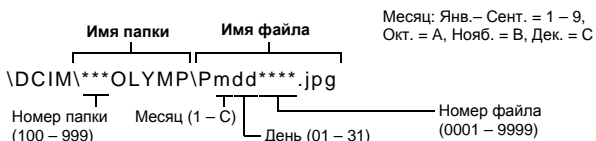

## PIXEL MAPPING ..... Настройка функции обработки изображения

Распределение пикселей используется фотокамерой для проверки и настройки светочувствительной матрицы ПЗС и функций обработки изображений. Не следует активировать эту функцию слишком часто. Рекомендуемая периодичность – раз в год. Подождите не менее одной минуты после съемки или просмотра снимков, чтобы функция распределения пикселей сработала должным образом. Если вы выключили фотокамеру в ходе процесса распределения пикселей, начните с начала. Выберите [PIXEL MAPPING]. Когда отобразится [СТАРТ], нажмите

## ..... Регулировка яркости монитора



: Увеличивает яркость монитора.

: Уменьшает яркость монитора.

По окончании настройки нажмите .

## ..... Установка даты и времени

Дата и время сохраняются вместе с каждым снимком и используются в имени файла.

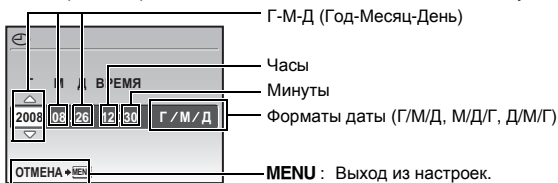

- Первые две цифры [Г] не изменяются.
- Время отображается в 24-часовом формате.
- Для точной установки времени установите курсор на "Минуты" или [Г/М/Д] и нажмите , когда сигнал точного времени укажет 00 секунд.

## ДВОЙН.ВРЕМЯ ..... Установка даты и времени в другом часовом поясе

ОТКЛ.	Переключает на дату и время, установленные в [☺]. Снимки записываются на дату и время, установленные в [☺].
ВКЛ.	Переключает на дату и время, установленные в [ДВОЙН. ВРЕМЯ]. При установке времени в двух часовых поясах выберите [ВКЛ.], а затем установите время. Снимки записываются на дату и время, установленные в [ДВОЙН. ВРЕМЯ].

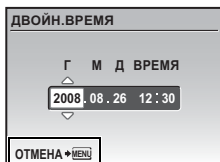

**МЕНЮ:** Выход из настроек.

- Формат даты будет аналогичен заданному в [☺].
- Первые две цифры [Г] не изменяются.
- Время отображается в 24-часовом формате.

## УСТ.БУДИЛЬНИК ..... Установка подачи сигналов

ОТКЛ.	Подача сигнала не установлена или отменена.
ОДИН РАЗ	Сигнал подается один раз. После прекращения сигнала эта настройка отменяется.
ЕЖЕДНЕВН.	Сигнал срабатывает ежедневно в установленное время.

- Пока не установлено [☺], функция [УСТ.БУДИЛЬНИК] недоступна.
- Если параметр [ТИХИЙ РЕЖИМ] установлен на значение [ВКЛ.], сигнал будильника не звучит.
- Если для параметра [ДВОЙН.ВРЕМЯ] выбрано [ВКЛ.], сигнал будильника срабатывает при наступлении даты и времени в двух часовых поясах.

### Установка сигнала

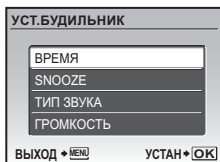

- Выберите [ОДИН РАЗ] или [ЕЖЕДНЕВН.] и установите время подачи сигнала.
- Вы можете задать отложенное срабатывание будильника или выбрать сигнал и громкость будильника.

ВРЕМЯ	Установка времени подачи сигнала.	
SNOOZE	ОТКЛ.	Режим повторного срабатывания будильника не включен.
	ВКЛ.	Будильник может срабатывать до 7 раз через каждые 5 минут.
ТИП ЗВУКА	1 / 2 / 3	
ГРОМКОСТЬ	НИЗКИЙ / ВЫСОКИЙ	

**Работа, отключение и проверка будильника**

- Работа будильника:  
Выключите фотокамеру. Будильник работает, только когда фотокамера выключена.
- Отключение будильника:  
Пока звучит сигнал будильника, отключите звук нажатием любой кнопки и выключите фотокамеру.  
Через 1 минуту бездействия будильник автоматически останавливается и фотокамера выключается, если для функции [SNOOZE] установлено значение [ОТКЛ.].
- Проверка настроек будильника:  
Пока камера выключена, нажмите **DISP./**, чтобы на 3 секунды отобразить установленное время подачи сигнала и текущее время.

**ВИДЕОВОХОД ..... Воспроизведение снимков через ТВ**

NTSC / PAL

Настройки изготовителя по умолчанию различаются в зависимости от места продажи фотокамеры.

Для воспроизведения изображений камеры через телевизор установите видеовыход в соответствии с типом видеосигнала вашего телевизора.

- Типы видеосигнала в разных странах/регионах отличаются. Проверьте тип видеосигнала, прежде чем подключать камеру к ТВ.

NTSC : Северная Америка, Тайвань, Корея, Япония

PAL : Европейские страны, Китай

**Просмотр снимков на экране телевизора**

Перед подсоединением выключите камеру и телевизор.

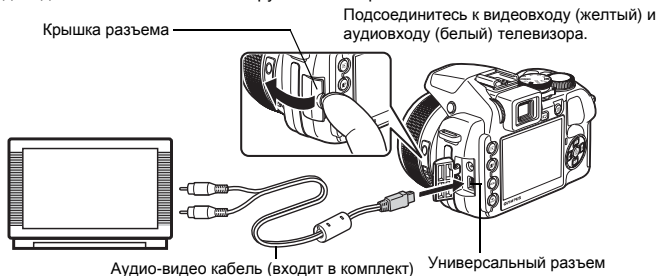
**Настройки телевизора**

Включите телевизор и установите его на прием видеосигнала.

- Информация об установке телевизора на прием видеосигнала приведена в инструкции по эксплуатации телевизора.
- При некоторых настройках телевизора изображения и сведения, отображаемые на экране, могут оказаться обрезанными.

**Настройки фотокамеры**

Включите камеру в режиме просмотра.

- На экране телевизора отобразится последний сделанный снимок. С помощью клавиш курсора выберите снимки для просмотра.

**МЕТКИ АФ ..... Отображение меток АФ/Определение типа меток АФ**

ОТКЛ. / [ ] / [ ]

Нажмите **DISP./** в режиме съемки, чтобы определить тип отображаемых меток АФ. При установке [ОТКЛ.] нажатие **DISP./** не отобразит метку АФ.



ОТКЛ. / ВКЛ. / ФУНК.DIRECT

Нажмите **DISP./** , чтобы определить, следует ли отображать гистограмму.

- Когда выбрана [ФУНК.DIRECT], черные (синие) и белые (красные) области отображаются непосредственно на снимке.

## МОЙ РЕЖИМ ..... Установка и сохранение функций съемки

Типы настроек в “моем режиме”



Чтобы сохранить, выберите МОЙ РЕЖИМ.

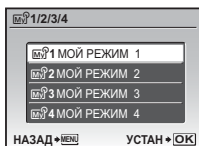

- \* Установки по умолчанию сохраняются только в [МОЙ РЕЖИМ 1].

### ТЕКУЩИЙ

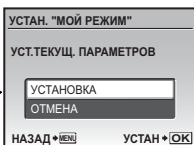

#### Сохраняет текущие настройки фотокамеры.

- Выберите [УСТАНОВКА] и нажмите .

### СБРОС

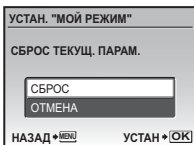

#### Восстанавливает заводские настройки по умолчанию.

- Выберите [СБРОС] и нажмите .

### НАСТРОЙКА

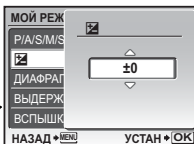

#### По очереди сохраняет настройки.

- Выберите функцию, которую нужно сохранить в “моем режиме” и нажмите или .
- Измените установки функции и нажмите .

“Функции, которые можно присвоить Моему режиму или назначаемой кнопке” (стр.78)

## m/ft ..... Установка единиц измерения в режиме ручной фокусировки

m Отображает расстояние в метрах и сантиметрах.

ft Отображает расстояние в футах и дюймах.

## КНОПКА AEL/AFL ..... Выбор фиксации АЭ и АФ

БЛ.А-ЭКСП. Настраивает функцию фиксации экспозиции.

ФИКСАЦИЯ АФ Настраивает функцию фиксации фокуса.

АФ и АЭ БЛОКИРОВКА Настраивает функцию фиксации фокуса и экспозиции.

Вы можете настроить эту функцию, если **AEL AFL** нажать в режиме съемки.

“**AEL AFL** Фиксация фокуса и экспозиции” (стр.23)

## НАЗН.КНОПКА ..... Задание функций для назначаемой кнопки

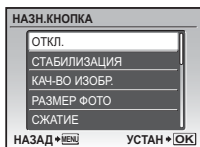

- С помощью  $\triangle$   $\nabla$  выберите функцию для установки и нажмите  $\text{OK}$ .
- ☞ "Функции, которые можно присвоить Моему режиму или назначаемой кнопке" (стр.78)

## РУЧНОЙ ФОКУС ..... Выбор метода фокусировки в режиме ручной фокусировки

КНОПКИ $\left[ \leftarrow \rightarrow \right]$	Для регулировки фокуса используйте $\left[ \leftarrow \rightarrow \right]$ .
ДИСК	Используйте диск управления, чтобы отрегулировать фокус.
КОЛЬЦО ЗУМА	Используйте кольцо зума, чтобы отрегулировать фокус.

- Когда в режиме ручной фокусировки выбрано [КОЛЬЦО ЗУМА], кольцо зума не может использоваться для увеличения или уменьшения.
- При выборе [ДИСК] значение диафрагменного числа и выдержки не может быть изменено в режимах **A**, **S** или **M** при настройке фокуса.

## АВТООТКЛ. .... Выбор времени для автоматического перехода в спящий режим

1MIN / 3MIN / 5MIN / 10MIN

В целях экономии электропитания камера переходит в спящий режим через некоторое время бездействия.

Чтобы вывести камеру из спящего режима, нажмите кнопку спуска затвора, клавишу курсора или любую другую кнопку.

## Прямая печать (PictBridge)

Если подключить фотокамеру к PictBridge-совместимому принтеру, можно печатать снимки прямо с фотокамеры.

**УДОБ ПЕЧАТ** ..... Отображаемый на мониторе снимок печатается с использованием стандартных настроек принтера.

**НАСТР ПЕЧАТИ** ..... Выполняется печать с использованием различных настроек печати.

- PictBridge – это стандарт, предназначенный для соединения цифровых фотокамер и принтеров различных производителей для прямой печати фотоснимков. Чтобы узнать, совместим ли ваш принтер с PictBridge, сверьтесь с руководством по эксплуатации принтера.
- Стандартные настройки принтера, доступные режимы печати, параметры настройки, такие как размер бумаги и технические характеристики принтера, такие как допустимые типы бумаги, способы подачи бумаги и установка картриджей с чернилами и т.д. описаны в руководстве по эксплуатации принтера.

### УДОБ ПЕЧАТ

- 1** В режим просмотра отобразите на мониторе снимок, который следует напечатать.
- 2** Включите принтер и вставьте кабель USB, поставляемый с фотокамерой, в универсальный разъем фотокамеры и в порт USB принтера.

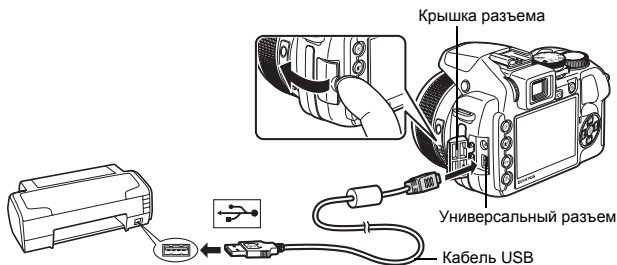



- Отображается экран удобной печати.

- 3** Нажмите .
  - Начинается процесс печати.
  - По окончании печати отображается экран выбора снимка. Чтобы напечатать еще одно изображение, нажмите для выбора изображения, а затем нажмите .

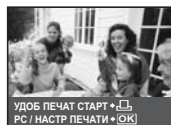
- 4** Отсоедините кабель USB.



## Другие режимы и настройки печати (НАСТР ПЕЧАТИ)

- 1 Выполните шаги 1 и 2 на стр. 59 для отображения шага 3 на стр. 59, а затем нажмите .
- 2 Выберите [НАСТР ПЕЧАТИ] и нажмите .
- 3 Выполните инструкции руководства по эксплуатации, чтобы задать настройки печати.



### Выбор режима печати

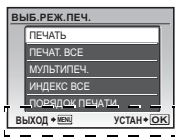

Оперативная инструкция

<b>ПЕЧАТЬ</b>	Печатает выбранный снимок.
<b>ПЕЧАТ. ВСЕ</b>	Печатает все снимки, хранящиеся на внутренней памяти или на карте.
<b>МУЛЬТИПЕЧ.</b>	Печатает один снимок в нескольких форматах.
<b>ИНДЕКС ВСЕ</b>	Печатает индекс всех снимков, хранящихся на внутренней памяти или на карте.
<b>ПОРЯДОК ПЕЧАТИ</b>	Печатает снимки в соответствии с данными настроек печати на карте.  "Цифровой формат управления печатью (DPOF)" (стр. 61)

### Параметры фотобумаги



<b>РАЗМЕР</b>	Выберите размер бумаги из числа доступных для принтера.
<b>БЕЗ ГРАНИЦ</b>	Выберите печать с границами или без границ. В режиме [МУЛЬТИПЕЧ.] невозможно выбрать печать с границами.
<b>ПИКСЕЛЛИСТ</b>	Выберите количество снимков, которые будут размещаться на одном листе бумаги. Доступно только в режиме [МУЛЬТИПЕЧ.].

- Если экран [ПЕЧ. БУМАГА] не отображается, параметры [РАЗМЕР], [БЕЗ ГРАНИЦ] и [ПИКСЕЛЛИСТ] установлены на стандартное значение.

### Выбор снимка для печати

Нажмите  чтобы выбрать снимок, который следует напечатать. Можно также повернуть диск управления и выбрать снимок на индексном дисплее.

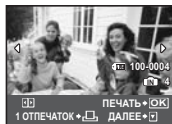

<b>ПЕЧАТЬ</b>	Печатает одну копию выбранного снимка. При выборе [1 ОТПЕЧАТОК] или [ДАЛЕЕ] печатается соответственно одна или несколько копий.
<b>1 ОТПЕЧАТОК</b>	Создает параметры печати для отображаемого снимка.
<b>ДАЛЕЕ</b>	Установка количества экземпляров и выбор данных, печатаемых для отображаемого снимка.

## Установка количества экземпляров и выбор печатаемых данных

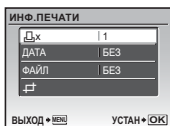

	Выбор количества экземпляров. Можно выбрать максимум 10 экземпляров.
<b>ДАТА</b> (📅)	Если выбрать [С], на снимках будет отпечатана дата.
<b>ФАЙЛ</b> (📁)	Если выбрать [С], на снимках будет отпечатано имя файла.
	Используйте клавиши курсора и диск управления, чтобы отрегулировать размер и положение обрезки, затем нажмите . Обрезанный снимок будет напечатан.

### 4 Выберите [ПЕЧАТЬ] и нажмите .

- Начинается процесс печати.
- Когда в режиме [ПЕЧАТ. ВСЕ] выбрано [ОПЦИИ], отображается экран [ИНФ. ПЕЧАТИ].
- По завершении печати отображается окно [ВЫБ. РЕЖ. ПЕЧ.].

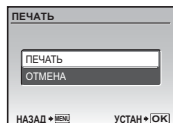

### Отмена вывода на печать

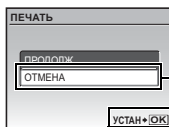

Выберите [ОТМЕНА] и нажмите .

Экран, отображающийся во время передачи данных

### 5 На экране [ВЫБ. РЕЖ. ПЕЧ.] нажмите MENU.

- Отображается сообщение.



### 6 Отсоедините кабель USB.

## Цифровой формат управления печатью (DPOF)

Настройка печати позволяет сохранять на карте памяти данные печати (количество экземпляров, информацию о дате и времени) вместе со снимками. Настройка печати позволяет легко печатать снимки на вашем домашнем DPOF-совместимом принтере или в фотолаборатории, поддерживающей формат DPOF. DPOF – это цифровой формат управления печатью, который используется для записи заданий автоматической печати с цифровых фотокамер.

- Настройка печати возможна только для снимков, хранящихся на карте. Перед выполнением настройки печати вставьте в фотокамеру карту с записанными снимками.
- Данная фотокамера не позволяет изменять настройки DPOF, сделанные на другом устройстве. Для внесения изменений используйте оригинальное устройство. Если на карте сохранены настройки DPOF, сделанные на другом устройстве, новые настройки, введенные с помощью фотокамеры, могут записаться на место прежних.
- Вы можете сделать настройки управления печатью DPOF максимум для 999 снимков на одной карте.
- Некоторые принтеры или фотолаборатории могут не поддерживать все функции.

## Резервирование печати

- 1 Нажмите **MENU** в режиме просмотра и выберите **[НАСТР. ПЕЧАТИ]**.
- 2 Выберите **[ ]** или **[ALL]** и нажмите **[OK]**.

- [ ]** Осуществляет резервирование печати для выбранного снимка.
  - [ALL]** Осуществляет резервирование печати для всех снимков, сохраненных на карте памяти.
- При выборе **[ALL]** перейдите к шагу 5.



Оперативная инструкция

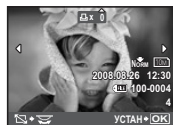

### При выборе **[ ]**

- 3 Нажмите **[<] [>]**, чтобы выбрать кадры для настроек печати, а затем нажмите **[△] [▽]**, чтобы указать количество экземпляров.

- Настройка печати для снимков со значком **[ ]** невозможна.
- Повторите Пункт 3 для настройки печати остальных снимков.

### Для обрезки снимка

- Используйте диск управления для отображения линии обрезки.
- Используйте клавишу курсора и диск управления, чтобы отрегулировать размер и положение обрезки, а затем нажмите **[OK]**.

- 4 По завершении настройки печати нажмите **[OK FUNC]**.

- 5 Выберите настройки даты и времени печати и нажмите **[OK]**.

**НЕТ** Снимки будут печататься без даты и времени.

**ДАТА** На выбранных снимках будет напечатана дата съемки.

**ВРЕМЯ** На выбранных снимках будет напечатано время съемки.

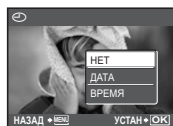

- 6 Выберите **[УСТАНОВКА]** и нажмите **[OK]**.

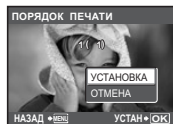

## Сброс данных настройки печати

Можно сбрасывать данные настройки печати для всех или только для выбранных снимков.





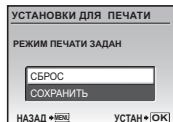

- 1 Выберите верхнее меню **[НАСТР. ПЕЧАТИ]** и нажмите **[OK]**.

### Сброс данных настройки печати для всех снимков

- 2 Выберите **[ ]** или **[ALL]** и нажмите **[OK]**.
- 3 Выберите **[СБРОС]** и нажмите **[OK]**.



## Сброс данных настройки печати для выбранных снимков

- 2** Выберите [↵] и нажмите .
- 3** Выберите [СОХРАНИТЬ] и нажмите .
- 4** Нажмите , чтобы выбрать снимок, настройки печати для которого хотите отменить, и нажмите  для уменьшения количества экземпляров до 0.
  - Повторите Пункт 4 для отмены настроек печати остальных снимков.
- 5** По завершении отмены настроек печати нажмите .
- 6** Выберите настройки даты и времени и нажмите .
- Эта установка распространяется на оставшиеся снимки с настройками печати.
- 7** Выберите [УСТАНОВКА] и нажмите .

# Использование OLYMPUS Master

С помощью кабеля USB, входящего в комплект поставки фотокамеры, можно соединять фотокамеру с компьютером и загружать (пересылать) в компьютер файлы изображений, используя программу OLYMPUS Master, которая также входит в комплект поставки.

Перед началом установки подготовьте следующее.



Компакт-диск  
OLYMPUS Master 2



Кабель USB



Компьютер, который  
удовлетворяет требованиям  
рабочей среды (стр. 64)

## Что представляет собой программа OLYMPUS Master?

OLYMPUS Master – это приложение для работы с цифровыми изображениями на компьютере.

## Установка программы OLYMPUS Master

Перед установкой программы OLYMPUS Master убедитесь, что ваш компьютер отвечает следующим системным требованиям. Информация о более новых операционных системах находится на веб-сайте Olympus по адресу, указанному на последней странице.

### Системная среда

	Windows	Macintosh
<b>ОС</b>	Windows 2000 Professional/XP Home Edition/XP Professional/Vista	Mac OS X v10.3 или более поздняя
<b>Процессор</b>	Pentium III 500 МГц или выше	Power PC G3 500 МГц или выше Intel Core Solo/Duo 1,5 ГГц или более поздняя
<b>RAM</b>	256 МБ или больше	256 МБ или больше
<b>Емкость жесткого диска</b>	500 МБ или больше	500 МБ или больше
<b>Монитор</b>	1 024 x 768 пикселей или больше 65 536 цветов или больше (рекомендуется 16 770 000 цветов или больше)	1 024 x 768 пикселей или больше 32 000 цветов или больше (рекомендуется 16 770 000 цветов или больше)
<b>Прочее</b>	Порт USB или IEEE 1394 Internet Explorer 6 или более поздняя версия Рекомендуется QuickTime 7 или более поздняя версия Рекомендуется DirectX 9 или более поздняя версия	Порт USB или IEEE 1394 (FireWire) Safari 1.0 или более поздняя (рекомендуется 1.3 или более поздняя) QuickTime 6 или более поздняя

## ! Примечание

- Используйте компьютер с предустановленной операционной системой. При использовании компьютера, собранного в домашних условиях, или при использовании операционной системы, установленной с применением пакета обновления, нормальное функционирование данной программы не может быть гарантировано.
- Нормальное функционирование данной программы не может быть гарантировано при использовании внешнего порта USB или IEEE 1394 (FireWire).
- Для установки программы необходимо зарегистрироваться с правами администратора.
- Если вы используете Macintosh, то перед выполнением описанных ниже операций убедитесь в том, что носитель удален (для этого перетащите его мышью на значок корзины). Несоблюдение этого правила может сделать работу компьютера нестабильной и потребовать его перезагрузки.
  - Отсоединение кабеля, соединяющего фотокамеру и компьютер
  - Выключение фотокамеры
  - Открывание на фотокамере крышки отсека аккумулятора/карты

Установка программного обеспечения OLYMPUS Master описана в руководстве по установке на компакт-диске.

## Подсоединение фотокамеры к компьютеру

### 1 Убедитесь, что фотокамера выключена.

- Монитор и видеоискатель выключены.
- Объектив не выдвинут.

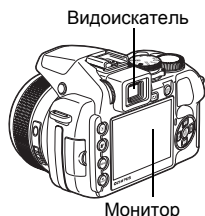

### 2 Соедините универсальный разъем фотокамеры и порт USB компьютера с помощью прилагаемого кабеля USB.

- О расположении порта USB см. в руководстве по эксплуатации компьютера.
- Фотокамера включается автоматически.
- Включается монитор, и на нем отображается экран для выбора соединения USB.

Крышка разъема

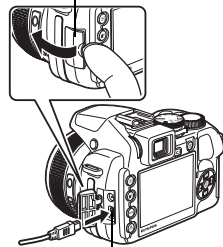

Универсальный разъем

### 3 Выберите [PC] и нажмите .

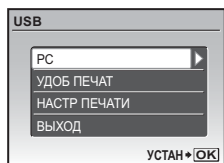

## 4 Фотокамера распознается компьютером.

### • Windows

При первом подключении фотокамеры к компьютеру он пытается распознать фотокамеру. Нажмите “ОК”, чтобы закрыть отображаемое сообщение. Фотокамера распознается как “Съемный диск”.

### • Macintosh

Программа iPhoto является стандартным приложением для управления цифровыми изображениями. При первом подключении цифровой фотокамеры автоматически запускается программа iPhoto. Закройте ее и запустите программу OLYMPUS Master.



### Примечание

- Пока фотокамера подсоединена к компьютеру, ее функции недоступны.
- Подсоединение фотокамеры к компьютеру через концентратор USB может привести к нестабильной работе. В этом случае не используйте концентратор, а подсоедините фотокамеру непосредственно к компьютеру.
- Перенос изображений на компьютер с помощью OLYMPUS Master невозможен, если при выполнении пункта 3 выбрано [PC], нажата  $\triangleright$  и выбрано [MTP].

## Запуск программы OLYMPUS Master

### Windows

- 1 Дважды щелкните по значку “OLYMPUS Master 2”  на рабочем столе.

### Macintosh

- 1 Дважды щелкните по значку “OLYMPUS Master 2”  в папке “OLYMPUS Master 2”.

- Открывается окно обзора.
- При первом после установки запуске программы OLYMPUS Master перед выводом окна обзора отображается окно настройки и регистрации OLYMPUS Master. Следуйте инструкциям на экране.

## Просмотр снимков с фотокамеры на компьютере

### Загрузка и сохранение снимков

- 1 Нажмите “Перенести снимки”  в окне обзора, затем нажмите “Из фотокамеры” .

- Отобразится окно выбора снимков для переноса из фотокамеры. Отобразятся все изображения, хранящиеся в фотокамере.

- 2 Выберите “Новый альбом” и введите название альбома.

- 3 Выберите файлы изображений и нажмите “Перенести снимки”.

- Отображается окно с сообщением о том, что загрузка завершена.

- 4 Нажмите “Просмотреть снимки сейчас”.

- Все загруженные изображения отобразятся в окне обзора.



- 1** Убедитесь, что индикатор обращения к карте перестал мигать.

Индикатор обращения к карте

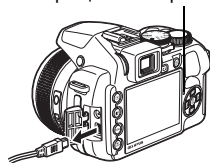

- 2** Перед отсоединением кабеля USB выполните следующее.

### Windows

- Щелкните по значку "Безопасное извлечение устройства"  на панели задач.
- Щелкните на отобразившемся сообщении.
- После отображения сообщения о том, что оборудование может быть безопасно удалено, нажмите "ОК".

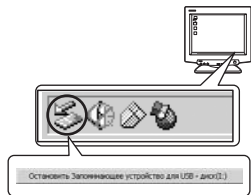

### Macintosh

- При перетаскивании по рабочему столу значка "Untitled" или "NO\_NAME" значок "корзина" сменяется значком "извлечение". Перетащите его на значок "извлечение".



- 3** Отсоедините кабель USB от фотокамеры.

### ! Примечание

- Windows: при щелчке по значку "Безопасное извлечение устройства" может отобразиться предупреждение. Убедитесь, что в данный момент не осуществляется загрузка изображений с фотокамеры в ПК и что все приложения закрыты. Еще раз щелкните по значку "Безопасное извлечение устройства" и отсоедините кабель.

Более подробно работа с OLYMPUS Master описана в кратком руководстве, которое отображается при запуске, или в справке программы OLYMPUS Master.

## Загрузка снимков в компьютер без использования OLYMPUS Master

Эта фотокамера совместима с устройствами USB Mass Storage. Можно подсоединить фотокамеру к компьютеру с помощью кабеля USB, входящего в комплект поставки фотокамеры, чтобы загружать и сохранять файлы изображений без помощи программы OLYMPUS Master. Соединение фотокамеры с компьютером при помощи кабеля USB возможно для следующих операционных систем.

**Windows:** Windows 2000 Professional/XP Home Edition/XP Professional/Vista

**Macintosh:** Mac OS X v10.3 или более поздняя

### ! Примечание

- Для Windows Vista выберите [PC] при выполнении пункта 3 в стр. 65, нажмите  и выберите [MTP], чтобы включить Фотогалерею Windows.
- Передача данных не гарантируется в следующих операционных системах, даже если компьютер оборудован портом USB.
  - Компьютеры с портами USB, добавленными с помощью карты расширения и т.п.
  - Компьютеры с ОС, установленной не на заводе-изготовителе, а также компьютеры "домашней" сборки

# Более подробное знакомство с фотокамерой

## Советы и информация по съемке

### Советы перед началом съемки

#### Фотокамера не включается, даже когда вставлены аккумуляторы

**Батареи установлены в неправильном направлении (полярности).**

- Вставьте батареи в правильной полярности.

**Аккумуляторы разряжены**

- Вставьте новые батареи. При использовании аккумуляторов произведите их зарядку.

**Аккумулятор временно потерял работоспособность вследствие охлаждения**

- Работоспособность аккумулятора снижается при низких температурах, и его зарядка может оказаться недостаточно для включения фотокамеры. Извлеките аккумулятор и нагрейте его, положив ненадолго в карман.

#### Эта карта непригодна для использования

- Если контакты на карте загрязнены, данные с нее считать невозможно, и может отобразиться экран [УСТ.КАРТУ]. В таком случае выберите [ОЧИСТИ КАРТУ], нажмите , извлеките карту и затем протрите контактную область мягкой сухой тканью.

#### При нажатии кнопки спуска затвора съемка не выполняется

**Фотокамера находится в спящем режиме**

- Если с включенной фотокамерой (т.е. когда объектив выдвинут и монитор включен) в течение некоторого времени не выполняется никаких операций, в целях экономии электропитания фотокамера автоматически переходит в спящий режим, и монитор выключается. Вы можете выбрать время, через которое камера будет переходить в спящий режим - 1, 3, 5 или 10 минут. В этом режиме съемка не выполняется, даже если кнопка спуска затвора полностью нажата. Прежде чем приступить к съемке, переключите фотокамеру из спящего режима с помощью кнопки спуска затвора или других кнопок. Если фотокамера оставлена еще на 12 минут, она автоматически выключается (объектив втягивается, и монитор выключается). Переведите выключатель питания в положение OFF (ОТКЛ.), а затем верните его в положение ON (ВКЛ.)  "АВТООТКЛ. Выбор времени для автоматического перехода в спящий режим" (стр.58)

**Диск режимов установлен в положение **

- Это режим просмотра, предназначенный для отображения снимков на мониторе. Установите диск режимов на режим съемки.

**Диск режимов установлен в положение **GUIDE****

- Если отображается руководство по съемке, то съемка невозможна. Сделайте снимок, установив настройки в соответствии с подсказками по съемке, или поверните диск режимов и установите его в положение, отличное от **GUIDE** в режиме съемки.

**Вспышка заряжается**

- Прежде чем приступить к съемке, дождитесь, пока  (зарядка вспышки) не перестанет мигать.

**Внутренняя температура фотокамеры повышается.**

- Если фотокамера используется продолжительное время, внутренняя температура может повышаться, что может вызвать ее автоматическое отключение. В этом случае удалите аккумулятор из фотокамеры и подождите, пока фотокамера не остынет. Внешняя температура фотокамеры также может повышаться во время использования, однако это является нормальным явлением и не свидетельствует о ее неисправности.

#### Видеоискатель не включается

**Включен монитор**

- Нажмите , чтобы переключиться на видеоискатель.

#### Монитор не включается

**Включен видеоискатель**

- Нажмите , чтобы переключиться на монитор.

## Изображение в видоискателе или на мониторе плохо видно

### Конденсация\* внутри фотокамеры

- Выключите фотокамеру. Прежде чем включать её снова, подождите, пока фотокамера не придет в равновесие с окружающей температурой и не высохнет.
- \* На холоде водяные пары в воздухе быстро охлаждаются и превращаются в капельки воды. Конденсация происходит, если фотокамеру быстро перенести из холодного места в теплое помещение.

### Во время съемки на экране монитора отображаются вертикальные линии

- Наводка фотокамеры на яркий источник света или на солнце может вызвать появление на экране вертикальных линий. Это не является признаком неполадок.

### Видоискатель не настроен надлежащим образом



- Слегка поверните диск диоптрийной регулировки, чтобы настроить видоискатель.

 "Фокусировка видоискателя диоптрическим лимбом" (стр.9)

## Дата и время не установлены

### Фотокамера используется в одних и тех же условиях со времени приобретения

- Дата и время не были установлены в фотокамере во время ее приобретения. Прежде чем использовать фотокамеру, установите дату и время.

 "Включите фотокамеру" (стр.6)  
 "Установка даты и времени" (стр.54)

### Аккумулятор извлечен из фотокамеры.

- Если фотокамера оставлена без аккумуляторов приблизительно на 3 дня, настройки даты и времени сбрасываются на заводские значения по умолчанию. Кроме того, если на короткое время вставить аккумулятор в камеру, то возврат даты и времени к заводским значениям произойдет быстрее. Убедитесь в правильности установки даты и времени, прежде чем делать важные снимки.

## Советы по съемке

### Фокусировка на объекте

В зависимости от объекта фокусировку можно выполнить несколькими способами.

#### Если объект находится не в центре кадра

- Расположите объект в центре кадра, зафиксируйте фокус на объекте, а затем повторно скомпонуйте снимок.
- Установите функцию [РЕЖ.АВТОФОК.] на [ЗОНА].

 "РЕЖ.АВТОФОК. Изменение зоны фокусировки" (стр.41)

#### Объект быстро движется

- Сфокусируйте фотокамеру на точке, находящейся приблизительно на таком же расстоянии от точки съемки, что и снимаемый объект (нажав кнопку спуска затвора наполовину), а затем повторно скомпонуйте снимок и подождите, пока объект не окажется в кадре.
- Установите диск режимов в положение **S**, чтобы задать выдержку и сделать снимок. Установка более короткой выдержки позволит снимать быстро движущиеся объекты так, как будто они находятся в состоянии покоя.

 "**S** Изменение значения выдержки при фотосъемке" (стр.17)

#### Объект темный.

- Установите функцию [ПОДСВЕТКА АФ] на [ВКЛ.].

 "ПОДСВЕТКА АФ. Включение подсветки автофокуса в темном месте" (стр.42)

## Трудные для фокусировки объекты

- В некоторых условиях использовать автофокус может оказаться затруднительно.



Объект с низкой контрастностью



Объект с очень яркой зоной по центру кадра

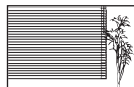

Объект без вертикальных линий



Объекты на разных расстояниях

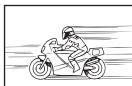

Объект быстро движется



Объект находится не в центре кадра

В этом случае сфокусируйтесь на объекте с высокой контрастностью, расположенном на таком же расстоянии, что и снимаемый объект (фиксация фокуса), перекомпонуйте кадр и сделайте снимок. Если объект не имеет вертикальных линий, держите фотокамеру вертикально и сфокусируйтесь с помощью фиксации фокуса, нажав кнопку спуска затвора наполовину. Затем, удерживая кнопку спуска затвора нажатой наполовину, поверните фотокамеру в горизонтальное положение и сделайте снимок.

## Во избежание размытия используйте стабилизатор изображения

Держите фотокамеру твердо обеими руками и нажимайте кнопку спуска затвора медленно, чтобы фотокамера не дрогнула. Вы можете уменьшить дрожание камеры во время съемки, установив для функции [СТАБИЛИЗАЦИЯ] значение [ВКЛ.].

- ☞ "СТАБИЛИЗАЦИЯ Съемка с использованием цифровой стабилизации изображения" (стр.42)

Снимки, вероятнее всего, будут размытыми, когда:

- если изображение снимается с установкой большого увеличения зума, т.е. с использованием функций оптического и цифрового зума;
- если объект затемнен, а выдержка медленная;
- если нельзя использовать вспышку, или если при медленной выдержке выбран режим **SCN**.

## Получение четких снимков без вспышки

Для съемки в местах с низкой освещенностью без вспышки, выполните следующие установки после установки режима вспышки в значение [☹] (Отключение вспышки).

### Увеличение значения настройки [ISO]

- ☞ "ISO Изменение чувствительности ISO" (стр.40)

## Снимок слишком зернистый

К высокой зернистости снимка могут приводить несколько факторов.

### Использование цифрового зума при съемке крупных планов

- При использовании цифрового зума часть изображения оказалась обрезанной и увеличенной. Чем больше увеличение, тем более зернистым выглядит снимок.



- ☞ "ЦИФРОВОЙ ЗУМ Увеличение изображения объекта" (стр.41)

### Увеличение чувствительности ISO







- При увеличении значения настройки [ISO] может возникать "шум", проявляющийся в виде пятен нежелательного цвета или неоднородности цвета, что приводит к зернистости снимка. В камере реализована функция, позволяющая выполнять съемку в режиме подавления шумов, однако повышение чувствительности ISO приводит к большей зернистости снимков, по сравнению со снимками, сделанными с более низкой чувствительностью.

- ☞ "ISO Изменение чувствительности ISO" (стр.40)

## Как делать снимки с правильной цветопередачей

- Причиной различия между цветами на снимке и действительными цветами является источник света, освещающий объект. [WB] - функция, позволяющая камере определить правильные цвета. Обычно настройка [АВТО] обеспечивает оптимальный баланс белого, однако в зависимости от объекта может оказаться целесообразнее поэкспериментировать с настройкой [WB].
    - Если объект находится в тени в солнечный день
    - Если объект освещен и естественным, и комнатным освещением (например, расположен около окна)
    - Если в центре кадра отсутствует белое
-  "WB Настройка цвета снимка" (стр.39)
-  "[WB] Настройка компенсации баланса белого" (стр.43)

## Съемка белого пляжа или заснеженного ландшафта

- Сделайте снимок с  или  в режиме **SCN**. Подходит для съемки в солнечные дни на пляже или на снегу.
-  "**SCN** Съемка методом выбора сцены в зависимости от ситуации" (стр.18)
- Часто цвета ярких объектов (например, снега) получаются темнее чем натуральные. Подстройте  в сторону [+], чтобы приблизить изображение этих объектов к реальности. И напротив, при съемке темных объектов имеет смысл выполнить подстройку в сторону [-]. В некоторых случаях вспышка не дает достаточно света для установленной экспозиции.
-  "Кнопка  Изменение яркости изображения (компенсация экспозиции)" (стр.22)

## Несовпадение панорамных изображений

- Поворот фотокамеры относительно центральной оси уменьшает несовпадение изображений. При съемке близко расположенных объектов хороший результат дает панорамирование вдоль оси объектива.
- В режиме [СКЛЕИТЬ В КАМЕРЕ 1] фотокамера автоматически определяет собственное положение за исключением следующих случаев (В таких случаях используйте режим [СКЛЕИТЬ В КАМЕРЕ 2] или [СОВМЕСТИТЬ НА РС]).
  - при быстром или неплавном повороте фотокамеры.
  - при съемке объектов с низкой контрастностью (голубое небо и т.д.).
  - при съемке движущегося объекта, занимающего весь экран.
  - при повороте фотокамеры без изображения на экране.

## Съемка объекта против света

- Когда для функции Shadow Adjustment Technology (технология осветления теней) установлено значение [ON], лицо объекта будет выглядеть ярче даже при съемке против света.
-  : Повышение освещенности объекта при съемке против света (Осветление теней)" (стр.25)
- Если настройка [ЗАМЕР] установлена на , то снимок можно сделать, основываясь на яркости объекта в области целевой разметки АФ, и тем самым избежать воздействия света на заднем плане.
-  "ЗАМЕР Изменение метода замера экспозиции" (стр.41)
- Установите вспышку на  (Принудительная вспышка), чтобы включить принудительную вспышку. Это позволит снять объект против света и при этом не допустить затемнения лица объекта. Функция  (Принудительная вспышка) эффективна при съемке с фоновой подсветкой, а также с люминесцентным и другими искусственным освещением.
-  "Кнопка  Съемка со вспышкой" (стр.23)
- При съемке против сильного контрового света целесообразно установить для компенсации экспозиции значение [+], нажав .
-  "Кнопка  Изменение яркости изображения (компенсация экспозиции)" (стр.22)
- Если [РЕЖ.АВТОФОК.] установлено на [ОПРЕД. ЛИЦА], лицо объекта съемки будет правильно экспонировано даже при съемке против света, и будет выглядеть более светлым.
-  "РЕЖ.АВТОФОК. Изменение зоны фокусировки" (стр.41)

## Когда объект слишком яркий или слишком темный

- При съемке в режиме **S** или режиме **A** значение выдержки или диафрагмы может отображаться красным. Красный цвет обозначает, что установить правильную экспозицию невозможно. Если вы сделаете снимок как есть, то изображение будет слишком ярким или слишком темным. В этом случае с помощью диска управления измените настройки.

☞ **“A Изменение диафрагменного числа при фотосъемке”** (стр.17)

**“S Изменение значения выдержки при фотосъемке”** (стр.17)

## Дополнительные советы и информация по съемке

### Увеличение количества снимков, которое можно сделать

Записывать снимки, сделанные фотокамерой, можно двумя способами.

#### Запись снимков во внутреннюю память

- Снимки записываются во внутреннюю память, и если число фотоснимков, которое можно сохранить, достигает значения 0, необходимо подсоединить фотокамеру к компьютеру и загрузить в него снимки, а затем удалить их из внутренней памяти.

#### Использование карты (xD-Picture Card) (дополнительно)

- Снимки записываются на карту, если она вставлена в фотокамеру. Если карта заполнена, загрузите снимки в компьютера, а затем удалите снимки с карты, либо воспользуйтесь новой картой.
- Снимки не записываются во внутреннюю память, когда карта вставлена в фотокамеру. Снимки, хранящиеся во внутренней памяти, можно копировать на карту, с помощью функции [РЕЗЕРВ.].



☞ **“РЕЗЕРВ. Копирование снимков из внутренней памяти на карту”** (стр.52)

**“Карта памяти”** (стр.85)

### Число сохраняемых неподвижных снимков и время видеозаписи

Доступное время записи

РАЗМЕР ФОТО		СЖАТИЕ	Количество сохраняемых фотоснимков			
			Внутренняя память		Использование карты 1 ГБ	
			Со звуком	Без звука	Со звуком	Без звука
RAW	3648 × 2736	Несжатые	3	3	68	69
10M	3648 × 2736	FINE	9	9	204	205
		NORM	18	18	397	402
5M	2560 × 1920	FINE	18	18	404	410
		NORM	35	35	770	789
3M	2048 × 1536	FINE	27	28	615	627
		NORM	51	53	1142	1184
2M	1600 × 1200	FINE	43	44	954	984
		NORM	76	80	1683	1776
1M	1280 × 960	FINE	63	66	1390	1453
		NORM	107	116	2369	2558
VGA	640 × 480	FINE	223	264	4920	5814
		NORM	363	484	7995	10660
16:9	1920 × 1080	FINE	40	41	888	913
		NORM	72	76	1599	1683

РАЗМЕР ФОТО		ЧАСТОТА КАДРОВ	Длина непрерывной записи			
			Внутренняя память		Использование карты 1 ГБ	
			Со звуком	Без звука	Со звуком	Без звука
VGA	640 x 480		25 Сек.	25 Сек.	9 Min. 25 Сек.	9 Min. 28 Сек.
			51 Сек.	51 Сек.	18 Min. 44 Сек.	18 Min. 56 Сек.
QVGA	320 x 240		1 Min. 9 Сек.	1 Min. 10 Сек.	25 Min. 26 Сек.	25 Min. 49 Сек.
			2 Min. 16 Сек.	2 Min. 20 Сек.	50 Min. 7 Сек.	51 Min. 38 Сек.

### Использование новой карты

- При использовании карты другого изготовителя (не Olympus), или карты для другого назначения, например, для компьютера, для форматирования карты воспользуйтесь функцией [ФОРМАТ.].

 "ФОРМАТ. Форматирование внутренней памяти или карты" (стр.52)



### Индикатор обращения к карте мигает

- Идет запись или загрузка снимка/видеозаписи (если подсоединен компьютер).
- При мигании индикатора обращения к карте нельзя выполнять нижеследующие действия. В противном случае данные изображений могут быть не сохранены, и внутренняя память или карта могут оказаться непригодными для дальнейшего использования.
  - Открывать крышку отсека аккумулятора/карты.
  - Выньте аккумулятор и карту.
  - Отсоедините кабель USB.



### Продление срока действия аккумулятора

- Выполнение любой из следующих операций, когда съемка не выполняется, может привести к разрядке аккумулятора.
  - В режиме съемки кнопка спуска затвора неоднократно нажимается наполовину, активируя автофокус и цифровую стабилизацию изображения.
  - Неоднократное использование изменения масштаба (зума).
  - Для [ПОСТОЯННЫЙ АФ] установлено [ВКЛ.].
  - Монитор оставлен включенным на продолжительное время.
  - Когда фотокамера присоединена к компьютеру или принтеру.

### Функции, которые нельзя выбрать в меню или с помощью кнопок

- Некоторые пункты нельзя выбрать в меню с помощью клавиш курсора. (Элементы меню, отображаемые серым, недоступны.)
  - Пункты, которые нельзя выбрать в меню в текущем режиме съемки
  - Пункты, которые нельзя установить из-за пункта, который уже установлен: Если режим фокусировки установлен на [MF], невозможно выбрать [РЕЖ.АВТОФОК.].
- Некоторые позиции невозможно установить, когда нажата кнопка.  и .
- Настройки функций не могут быть изменены, если диск управления установлен на **GUIDE**.
- Некоторые функции нельзя использовать, если в карта не вставлена в фотокамеру. [ПАНОРАМА]/[НАСТР. ПЕЧАТИ]/[ФОРМАТ.]/[РЕЗЕРВ.]

## Восстановление настроек по умолчанию

- В этой камере некоторые настройки сохраняются даже после выключения питания. Чтобы вернуть установки на значения по умолчанию, выполните [СБРОС]. Если диск режимов установлен в положение **P**, **A**, **S**, **M** или : то настройки сохраняются даже после выключения питания (за исключением настроек для съемок в режимах , [ПАНОРАМА] и [ИНТЕРВАЛ]). Когда диск режимов в положении **AUTO** или **SCN**: устанавливаются настройки по умолчанию (кроме [КАЧ-ВО ИЗОБР.]).

 “СБРОС Изменение установленных функций съемки на значения по умолчанию” (стр.35)

## Подтверждение экспозиции, если изображение на мониторе плохо видно вне помещения

В некоторых случаях при съемке на ярком свету изображение на мониторе плохо видно (и экспозицию трудно проверить).



Нажмите несколько раз **DISP./** для отображения гистограммы

- Установите экспозицию таким образом, чтобы график концентрировался на внешних сторонах гистограммы и был уравновешен по обеим сторонам.

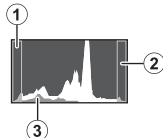

**Как читать гистограмму**

- 1 Если пики слишком сильно заполняют рамку, изображение получится в основном черным.
- 2 Если пики слишком сильно заполняют рамку, изображение получится в основном белым.
- 3 Зеленая часть гистограммы показывает распределение яркости в пределах визирной метки АФ.



 “Кнопка **DISP./** Изменение информации на мониторе/отображение руководства по меню/проверка времени” (стр.26)

**С использованием видоискателя**

 “Кнопка  Монитор/Видоискатель” (стр.22)

## Воспроизведение справки и советов по устранению неполадок

### Эффект “красных глаз” нельзя устранить

- На некоторых снимках эффект “красных глаз” нельзя устранить. Кроме того, воздействию могут подвергнуться части изображения, отличные от глаз.

### На снимке есть блики



- На снимке могут быть блики при отражении от взвешенной в воздухе пыли при ночной съемке со вспышкой.



## Советы по воспроизведению

### Воспроизведение снимка во внутренней памяти

- Если в фотокамеру вставлена карта памяти, снимок, хранящийся во внутренней памяти, воспроизвести не удастся. Выключите камеру и выньте карту, чтобы просмотреть изображения, хранящиеся во встроенной памяти.

### Разъяснение настроек и другой информации по сделанным снимкам



- Просмотрите снимок и нажмите **DISP./**. Нажмите несколько раз **DISP./**, чтобы изменить объем отображаемой информации.

 “Кнопка **DISP./** Изменение информации на мониторе/отображение руководства по меню/проверка времени” (стр.26)

## Быстрое отображение нужного снимка

- Поверните диск управления в режим воспроизведения для просмотра снимков в виде миниатюр (в индексном виде) или в формате календаря (вид календаря).
-  “Диск управления Индексный вид/Отображение календаря/Просмотр с увеличением” (стр.22)

## Удаление звука, записанного с фотоснимками

- Если снимок озвучен, то звук удалить невозможно. Для этого следует повторить запись в полной тишине. Запись звука невозможна, если во внутренней памяти или на карте недостаточно свободного места.
-   Озвучивание снимков” (стр.50)

## Просмотр снимков на компьютере

### Просмотр всего снимка на экране компьютера

Размер снимка, отображаемого на экране компьютера, изменяется в зависимости от настроек компьютера. Если разрешение монитора установлено на 1024 x 768, и для просмотра снимка размером 2048 x 1536 при 100 % используется приложение Internet Explorer, то весь снимок можно просмотреть только с помощью прокрутки. Просмотреть весь снимок на экране компьютера можно несколькими способами.









### Просмотр снимка с помощью программы просмотра фотографий

- Установите программу OLYMPUS Master 2 с компакт-диска, входящего в комплект поставки.

### Измените разрешение монитора

- Значки на рабочем столе могут быть переупорядочены. Подробнее об изменении настроек компьютера смотрите в руководстве по эксплуатации компьютера.

## При получении сообщения об ошибке в фотокамере

Индикация на мониторе	Возможная причина	Необходимые меры
 <b>ОШИБ.КАРТЫ</b>	Карта неисправна.	Эта карта непригодна для использования. Вставьте новую карту.
 <b>ЗАЩИТА ОТ ЗАП.</b>	Карта защищена от записи.	На записанный снимок с помощью компьютера была установлена защита от записи (атрибут "только чтение"). Загрузите снимок в компьютер и отмените атрибут "только чтение".
 <b>ПАМЯТЬ ПОЛН.</b>	Во внутренней памяти не осталось свободного места для сохранения новых данных.	Вставьте карту или удалите ненужные данные. Прежде чем удалять данные, выполните резервное копирование важных снимков с помощью карты или загрузите их на компьютер.
 <b>КАРТА ПОЛ.</b>	На карте не осталось свободного места для сохранения новых данных.	Замените карту или удалите ненужные данные. Перед удалением загрузите важные снимки в компьютер.
 <b>НЕТ ИЗОБР.</b>	Нет снимков во внутренней памяти или на карте.	Во внутренней памяти или на карте отсутствуют снимки. Запишите снимки.
 <b>ОШИБКА СНИМКА</b>	Неполадка записанного снимка – не удается просмотреть снимок на этой фотокамере.	Просмотрите снимок на компьютере с помощью программы обработки фотографий. Если это не удастся, файл изображения поврежден.
 <b>РЕДАКТИРОВАНИЕ НЕВОЗМОЖНО</b>	Если выбраны снимки, снятые другими камерами, их нельзя отредактировать.	Для редактирования снимков пользуйтесь программами обработки изображений.
 <b>КРЫШКА К.ОТКР.</b>	Крышка карты открыта.	Закройте крышку отсека карты.
 <b>БАТ. РАЗРЯЖЕНА</b>	Разряжен аккумулятор.	Вставьте новые батареи. При использовании аккумуляторов произведите их зарядку.
<b>Запись остановлена чтобы дать фотокамере остыть. Пожалуйста, подождите.</b>	В том случае, когда для [СТАБИЛИЗАЦИЯ] установлено значение [ВКЛ.], длительная видеозапись приводит к повышению внутренней температуры камеры, вследствие чего камера автоматически прекращает съемку.	Прежде чем возобновить съемку, дайте камере остыть. Либо снимайте, установив для [СТАБИЛИЗАЦИЯ] значение [ОТКЛ.].
<b>Фотокамера остывает. Пожалуйста, подождите.</b>		

Индикация на мониторе	Возможная причина	Необходимые меры
	<p>Данные на карте невозможно прочитать. Возможно, карта не отформатирована.</p>	<ul style="list-style-type: none"> <li>Выберите [ОЧИСТИ КАРТУ] и нажмите . Извлеките карту и протрите контактную область мягкой сухой тканью.</li> <li>Выберите [ФОРМАТ.] ▶ [ДА] и нажмите . С карты будут удалены все данные.</li> </ul>
	<p>Ошибка во внутренней памяти.</p>	<p>Выберите [ФОРМАТ.] ▶ [ДА] и нажмите . Из внутренней памяти будут удалены все данные.</p>
 <b>НЕТ ПОДСОЕД.</b>	<p>Фотокамера неправильно подсоединена к компьютеру или принтеру.</p>	<p>Отсоедините фотокамеру, а затем подсоедините ее правильно.</p>
 <b>НЕТ БУМАГИ</b>	<p>В принтере нет бумаги.</p>	<p>Загрузите бумагу в принтер.</p>
 <b>НЕТ КРАСКИ</b>	<p>В принтере закончились чернила.</p>	<p>Замените в принтере картридж с чернилами.</p>
 <b>ЗАМЯТИЕ</b>	<p>Произошло замятие бумаги.</p>	<p>Извлеките застрявшую бумагу.</p>
<p><b>УСТАНОВКИ ИЗМ.</b></p>	<p>При изменении настроек фотокамеры из принтера был извлечен лоток с бумагой, или на принтере выполнялись какие-либо операции.</p>	<p>При изменении настроек фотокамеры нельзя выполнять операции на принтере.</p>
 <b>ОШИБ. ПЕЧАТИ</b>	<p>Неполадки, связанные с принтером и/или фотокамерой.</p>	<p>Выключите фотокамеру и принтер. Проверьте принтер, устраните причины неполадок, а затем вновь включите питание.</p>
 <b>НЕВОЗМ. ПЕЧАТЬ</b>	<p>При помощи данной фотокамеры невозможно печатать снимки, записанные на других фотокамерах.</p>	<p>Для печати воспользуйтесь компьютером.</p>

## Функции, которые можно присвоить Моему режиму или назначаемой кнопке

Функция	МОЙ РЕЖИМ	НАЗН. КН ОПКА	Стр. для справки
P/A/S/M/SCENE	✓	—	стр.6
	✓	—	стр.22
ДИАФРАГМА	✓	—	стр.17
ВЫДЕРЖКА	✓	—	стр.17
ВСПЫШКА	✓	—	стр.23
	✓	—	стр.27
	✓	—	стр.28
	✓	—	стр.25
МОНИТ. (I/O) <sup>*1</sup>	✓	—	стр.22
ЗУМ <sup>*2</sup>	✓	—	—
КАЧ-ВО ИЗОБР.	✓	✓	стр.34
РАЗМЕР ФОТО	✓	✓	стр.34
СЖАТИЕ	✓	✓	стр.34
WB	✓	—	стр.39
ISO	✓	—	стр.40
DRIVE	✓	—	стр.40
ОПТИМ. ЗУМ	✓	✓	стр.41
ЦИФРОВОЙ ЗУМ	✓	✓	стр.41
ЗАМЕР	✓	—	стр.41
РЕЖ.АВТОФОК.	✓	✓	стр.41
ПОСТОЯННЫЙ АФ	✓	✓	стр.42
ПРОГНОЗ. АФ	✓	✓	стр.42
ПОДСВЕТКА АФ	✓	—	стр.42
СТАБИЛИЗАЦИЯ	✓	✓	стр.42
	✓	—	стр.42
 ВСПЫШКА	✓	✓	стр.43
 (Снимок)	✓	✓	стр.43
	✓	—	стр.43
РЕЖИМ ЦВЕТА	✓	—	стр.43
РЕЗКОСТЬ	✓	—	стр.44
КОНТРАСТ	✓	—	стр.44
НАСЫЩЕННОСТЬ	✓	—	стр.44
ПОДАВЛ.ШУМА	✓	✓	стр.44
ИНТЕРВАЛ	✓	—	стр.45
 (сменный объектив)	✓	—	стр.45
ИНФОРМАЦИЯ	✓	—	стр.26
МЕТКИ АФ	✓	—	стр.56
	✓	—	стр.57

\*1 Выберите, что вы хотите использовать: монитор или видискатель.

\*2 Для функции [ЗУМ] выберите значение из 26 мм, 50 мм, 150 мм, 300 мм или 520 мм. (Эти значения относятся к эквивалентному фокусному расстоянию для 35 мм камеры.)

## Функции, доступные в режимах съемки

Некоторые функции нельзя установить в определенных режимах съемки. Более подробно см. в таблице ниже. В режиме набор доступных функций зависит от режимов, установленных в меню [МОЙ РЕЖИМ].

В режиме **SCN** настройки оптимизированы для ситуации съемки. Чтобы обеспечить максимальный эффект, для некоторых функций вводятся определенные ограничения на установку параметров (обозначены ).

Функция	Режимы съемки								Стр. для справки
	AUTO	P	A	S	M	SCN			
Режим вспышки	ABTO	✓	✓	✓	—	—		—	стр.23
		✓	✓	✓	—	—		—	стр.23
		✓	✓	✓	✓	✓		—	стр.23
		✓	✓	✓	✓	✓		—	стр.23
		✓	✓	✓	✓	✓		—	стр.23
		✓	✓	✓	✓	✓		—	стр.24
		✓	✓	✓	✓	✓		—	стр.24
		✓	✓	✓	✓	✓		—	стр.23
	✓	✓	✓	✓	—	✓	✓	стр.22	
Значение диафрагмы	—	—	✓	—	✓	—	—	стр.17	
Выдержка	—	—	—	✓	✓	—	—	стр.17	
	✓	✓	✓	✓	✓		✓	стр.27	
	✓	✓	✓	✓	✓		✓	стр.27	
	✓	✓	✓	✓	✓		✓	стр.28	
ИНФОРМАЦИЯ	✓	✓	✓	✓	✓	✓	—	стр.26	
Оптический зум	✓	✓	✓	✓	✓		✓ <sup>*1</sup>	стр.21	
БЛ.А-ЭКСП.	—	✓	✓	✓	—		—	стр.23	
ФИКСАЦИЯ АФ	—	✓	✓	✓	✓		—	стр.23	
АФ И АЗ БЛОКИРОВКА	—	✓	✓	✓	—		—	стр.23	
	✓	✓	✓	✓	✓		✓	стр.25	
КАЧ-ВО ИЗОБР.	—	✓	✓	✓	✓	—	—	стр.34	
РАЗМЕР ФОТО	✓	✓	✓	✓	✓		✓	стр.34	
СЖАТИЕ	✓	✓	✓	✓	✓		—	стр.34	
ЧАСТОТА КАДРОВ	—	—	—	—	—	—	✓	стр.35	
WB	—	✓	✓	✓	✓	✓	✓	стр.39	
ISO	—	✓	✓	✓	✓ <sup>*2</sup>		—	стр.40	
DRIVE	—	✓	✓	✓	✓ <sup>*3</sup>		—	стр.40	
ОПТИМ. ЗУМ	—	✓	✓	✓	✓		—	стр.41	
ЦИФРОВОЙ ЗУМ	—	✓	✓	✓	✓		✓	стр.41	

Функция	Режимы съемки	AUTO	P	A	S	M	SCN	☺	Стр. для справки
ЗАМЕР		—	✓	✓	✓	✓		✓	стр.41
РЕЖ.АВТОФОК.		—	✓	✓	✓	✓		—	стр.41
Режим фокусировки		—	✓	✓	✓	✓		—	стр.24
ПОСТОЯННЫЙ АФ		—	✓	✓	✓	✓		✓	стр.42
ПРОГНОЗ. АФ		—	✓	✓	✓	✓		—	стр.42
ПОДСВЕТКА АФ		—	✓	✓	✓	✓		—	стр.42
СТАБИЛИЗАЦИЯ		—	✓	✓	✓	✓	✓	✓	стр.42
		—	✓	✓	✓	✓		—	стр.42
ВСПЫШКА		—	✓	✓	✓	✓		—	стр.43
(Снимок)		—	✓	✓	✓	✓		—	стр.43
ПАНОРАМА		—	✓	—	—	—		—	стр.36
		—	✓	✓	✓	✓	✓	✓	стр.43
РЕЖИМ ЦВЕТА		—	✓	✓	✓	✓	—	—	стр.43
РЕЗКОСТЬ		—	✓	✓	✓	✓	✓	✓	стр.44
КОНТРАСТ		—	✓	✓	✓	✓	✓	✓	стр.44
НАСЫЩЕННОСТЬ		—	✓	✓	✓	✓	✓	✓	стр.44
ПОДАВЛ.ШУМА		—	✓	✓	✓	✓ <sup>*4</sup>		—	стр.44
ИНТЕРВАЛ		—	✓	✓	✓	✓		—	стр.45
(сменный объектив)		—	✓	✓	✓	✓		✓	стр.45
(Видеозапись)		—	—	—	—	—	—	✓	стр.45

\*1 Когда для (Видеозапись) задано [ВКЛ.], то во время съемки нельзя использовать оптический зум. Чтобы увеличить изображение, когда для (Видеозапись) установлено [ВКЛ.], задайте для функции [ЦИФРОВОЙ ЗУМ] значение [ВКЛ.].

\*2 [АВТО] и [HIGH ISO АВТО] недоступны.

\*3 [ВКТ] не доступна.

\*4 При съемке с ручной выдержкой фиксируется в положении [ВКЛ.].

## Уход за фотокамерой

### Очистка фотокамеры

#### Внешние поверхности:

- Протрите осторожно мягкой салфеткой. Если фотокамера сильно загрязнена, смочите салфетку в слабом мыльном растворе, а затем тщательно выжмите. Протрите фотокамеру влажной салфеткой, а затем протрите насухо сухой салфеткой. После использования фотокамеры на пляже протрите ее салфеткой, смоченной в чистой воде и тщательно отжатой.

#### Монитор и видеоискатель:

- Протрите осторожно мягкой салфеткой.

#### Объектив

- Чтобы удалить пыль, продуйте объектив с помощью специальной спринцовки с кисточкой (продается в фотомагазинах), а затем осторожно протрите, используя очиститель для линз.

### ! Примечание

- Нельзя использовать сильные растворители (например, бензин или спирт), а также химически обработанные салфетки.
- Если объектив остается грязным, на линзе может появиться налет.

### Хранение

- Перед продолжительным хранением фотокамеры извлеките аккумулятор и карту памяти, отсоедините сетевой адаптер переменного тока. Храните фотокамеру в прохладном, сухом и хорошо вентилируемом месте.
- Периодически вставляйте в фотокамеру аккумулятор и проверяйте ее функционирование.

### ! Примечание

- Не оставляйте фотокамеру в местах, где находятся химические вещества. Они могут вызвать коррозию.

## Меры предосторожности при использовании аккумулятора

- Кроме батарей, входящих в комплект камеры, можно также использовать нижеследующие типы батарей. Вы можете выбирать источник питания, наиболее соответствующий текущим условиям.  
**Щелочные батареи AA**  
Количество снимков, которые можно получить, может значительно варьироваться в зависимости от производителя батарей и условий съемки.  
**Никель-металл-гидридные аккумуляторы AA (подзаряжаемые)**  
Никель-металлогидридные батареи Olympus очень экономичны и подзаряжаются. Подробнее смотрите инструкцию по эксплуатации подзарядного устройства.
- **Не допускается использование аккумуляторов следующих типов.**  
**Блок литиевых батарей (CR-V3)/марганцевые (угольно-цинковые) аккумуляторы AA (R6) /батареи AA (R6) oxyride/литиевые батареи AA (R6)**
- Расход электроэнергии фотокамерой зависит от используемых функций.
- Питание расходуется постоянно и батареи быстро садятся при следующих условиях.
  - Частое использование зума.
  - В режиме съемки кнопка спуска затвора неоднократно нажимается наполовину, активируя автофокус и цифровую стабилизацию изображения.
  - Установите функцию [ПОСТОЯННЫЙ АФ] на [ВКЛ.].
  - Монитор оставлен включенным на продолжительное время.
  - Когда фотокамера присоединена к компьютеру или принтеру.
- Срок службы аккумулятора зависит от типа аккумулятора, производителя, условий съемки и т.д.  
Фотокамера также может отключиться, не показав индикатор предупреждения о недостаточной заряженности аккумулятора, либо показав этот индикатор очень быстро.

### Использование специальной внешней вспышки

Специальная внешняя вспышка серии Olympus FL позволяет использовать разнообразные приемы съемки со вспышкой. Специальная внешняя вспышка, также как и встроенная, автоматически распознает режим вспышки и настройки композиции фотокамеры. Внешнюю вспышку, предназначенную для использования с данной фотокамерой, можно крепить на разъем “башмак” сверху фотокамеры или использовать с держателем FL-BK01 (опция) и кабелем держателя FL-CB02 (опция).

#### 1 Сдвиньте крышку разъема “башмак” в направлении стрелки и прикрепите внешнюю вспышку.

- Инструкции по установке внешней вспышки см. в руководстве, прилагаемом к вспышке.
- Чтобы не потерять крышку разъема “башмак”, храните ее в безопасном месте, и устанавливайте ее обратно на фотокамеру после снятия внешней вспышки.

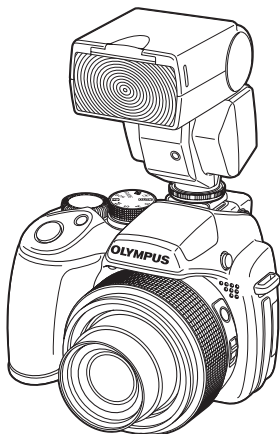
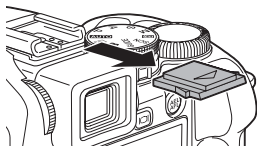

#### 2 Включите внешнюю вспышку.

- Установите режим управления вспышкой TTL-AUTO.
- Перед включением вспышки убедитесь, что она прикреплена к фотокамере.

#### 3 Нажимайте для установки режима вспышки.

 “Кнопка  Съемка со вспышкой” (стр.23)

#### Примечание

- Не допускается использование внешней вспышки Olympus FL-40.
- Встроенную вспышку нельзя использовать, если к разъему “башмак” подсоединена внешняя вспышка.
- При использовании внешней вспышки по истечении определенного времени питание отключается автоматически. Подробнее смотрите инструкцию по эксплуатации, прилагаемую к вспышке.

## Использование внешних вспышек, приобретаемых отдельно

Возможно использование любой приобретаемой отдельно внешней вспышки, если она совместима с разъемом “башмак”. Использовать фотокамеру для регулировки количества света, испускаемого дополнительной вспышкой, можно только для моделей вспышек серии Olympus FL.

 “Совместимые внешние вспышки” (стр.83)

### 1 Прикрепите внешнюю вспышку к разъему “башмак” и подключите ее к фотокамере.

- Инструкции по установке внешней вспышки см. в руководстве, прилагаемом к вспышке.

### 2 Установите значения выдержки и диафрагменного числа.

 “М Изменение значения выдержки и диафрагменного числа при фотосъемке” (стр.17)

- Длинная выдержка может стать причиной размытого изображения. Для наиболее эффективного использования вспышки рекомендуется устанавливать значение выдержки от 1/200 до 1/300 сек.

### 3 Выключите внешнюю вспышку.

- Перед включением вспышки убедитесь, что она прикреплена к фотокамере.

### 4 Установите контроль интенсивности вспышки на внешней вспышке в положение AUTO, затем установите чувствительность ISO и диафрагменное число внешней вспышки, чтобы они соответствовали чувствительности ISO и диафрагменному числу, установленным на фотокамере.

- Инструкции по выбору режима управления вспышкой см. в руководстве, прилагаемом к вспышке.

### Примечание

- Режим вспышки, установленный на фотокамере, не распространяется на приобретаемую отдельно внешнюю вспышку. Вспышка будет срабатывать, даже если на фотокамере выбран режим  (отключение вспышки).
- Прежде чем использовать внешнюю вспышку, проверьте ее синхронизацию с фотокамерой.

## Совместимые внешние вспышки

Прежде чем использовать приобретаемую отдельно внешнюю вспышку, обязательно проверьте следующее.

- (1) При использовании внешней вспышки необходимо внести поправку в значение экспозиции (на внешней вспышке). При использовании внешней вспышки в автоматическом режиме используйте такую вспышку, которую можно отрегулировать в соответствии с диафрагменным числом F и настройками чувствительности ISO на фотокамере.
- (2) Даже если автоматические настройки диафрагменного числа F и чувствительности ISO на внешней вспышке соответствуют настройкам на камере, в определенных условиях съемки значение экспозиции может оказаться ошибочным. В таком случае, отрегулируйте установленные автоматически значения диафрагменного числа F или ISO на внешней вспышке, или рассчитайте расстояние вручную.
- (3) Используйте внешнюю вспышку с углом освещения, покрывающим угол обзора объектива. Однако при съемке с близкого расстояния в режиме зума нижняя часть экрана может затемнена. Целесообразно использовать внешнюю вспышку, оборудованную широкоугольным адаптером, который обеспечивает достаточный угол светораспределения.
- (4) Используйте внешнюю вспышку при максимальной интенсивности со значением времени 1/200 секунд или менее. При большей продолжительности включения для проработки экспозиции будет использован не весь свет.
- (5) **Использование внешней вспышки с функцией связи или с принадлежностью, не относящейся к серии Olympus FL, может не только привести к сбоям в работе, но и к неисправности.**

## Съемка с беспроводной системой освещения Olympus RC

Съемка с беспроводной вспышкой возможна при использовании беспроводной системы освещения Olympus RC. С помощью этой беспроводной системы можно делать снимки, используя сразу несколько беспроводных вспышек. Встроенная вспышка используется для обмена данными между фотокамерой и внешними вспышками.

Подробные сведения по использованию беспроводной вспышки см. в руководстве по внешней вспышке.

### Диапазон настроек беспроводной вспышки

Разместите беспроводную вспышку таким образом, чтобы беспроводной датчик был обращен к фотокамере. Рекомендации по диапазону настроек приведены ниже. Дальность меняется в зависимости от окружающей среды.

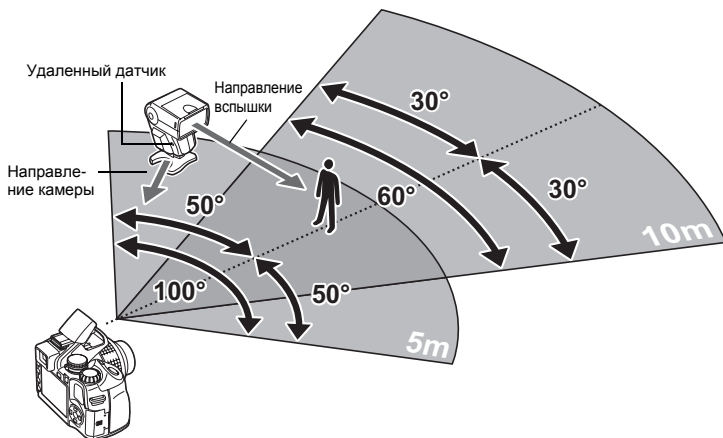

- 1 Расположите вспышку как указано в разделе “Диапазон настроек беспроводной вспышки”, и включите вспышку.
- 2 Нажмите кнопку **MODE** на вспышке для переключения ее в режим **RC**, затем установите канал и группу вспышки. Установите группу **A** (вспышка не будет работать при выборе группы **B** или **C**)
- 3 Выберите [**RC**] в меню [**ВСПЫШКА**] на фотокамере, затем установите для [**CH1**] - [**CH4**] тот же канал, что и на вспышке.  
☞ “**ВСПЫШКА** Установки для использования внешней вспышки” (стр.43)
- 4 Нажмите **UP**, чтобы открыть встроенную вспышку.
- 5 Выберите режим вспышки.
  - В режиме **RC** подавление эффекта красных глаз невозможно.
- 6 Завершив подготовку к съемке, сделайте несколько пробных снимков, чтобы проверить работу вспышки и полученные изображения.
- 7 Приступайте к съемке, проверяя индикацию завершения зарядки на фотокамере и вспышке.

## ! Примечание

- Хотя количество подключаемых беспроводных вспышек не ограничено, рекомендуется использовать не более трех вспышек во избежание неполадок при их взаимном влиянии.
- В режиме RC встроенная вспышка используется для управления беспроводной вспышкой. В данном режиме встроенная вспышка не может использоваться для съемки со вспышкой.
- Для синхронизации по второй шторке установите значение выдержки не более 4 секунд. При использовании длинной выдержки съемка с беспроводной вспышкой может работать неправильно.

## Использование дополнительных принадлежностей

### Карта памяти

Снимки можно записывать на карту, приобретаемую дополнительно.

Внутренняя память и карты – это носители для записи снимков, выполняющие в фотокамере такие же функции, как фотопленка в пленочных фотоаппаратах.

Снимки, записанные во внутренней памяти или на карте, можно легко стереть при помощи самой фотокамеры или обрабатывать на компьютере.

В отличие от портативных носителей, внутренняя память не может быть извлечена или заменена.

Для увеличения количества записываемых снимков можно воспользоваться картой большей емкости.

#### ① Место указателя

Это пространство можно использовать для записи содержимого карты.

#### ② Зона контактов

Элементы, по которым на карту передаются данные из фотокамеры. Не прикасайтесь руками к этой части.

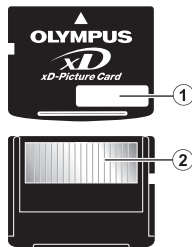

### Совместимые карты

xD-Picture Card (16 МБ -2 ГБ) (TypeH/M, Standard)

### Использование внутренней памяти или карты

С помощью монитора можно определить, используется для операций съемки и просмотра внутренняя память или карта.

#### Режим съемки



Индикатор памяти

 При использовании  
встроенной памяти

Нет значка: При использовании карты

#### Режим просмотра



## ! Примечание

- Не открывайте крышку отсека аккумулятора и крышка карты при мигающем индикаторе обращения к карте, так как в это время происходит чтение и запись данных. Это может привести к повреждению данных во внутренней памяти или на карте и сделать внутреннюю память или карту непригодной для использования.

## Сетевой адаптер переменного тока

Сетевой адаптер переменного тока полезен при выполнении долговременных задач (например, при загрузке снимков в компьютер или при показе слайд-шоу в течение длительного времени).

С этой фотокамерой нельзя использовать другие сетевые адаптеры переменного тока.

### ! Примечание

- Не вынимайте и не устанавливайте аккумулятор, не подсоединяйте и не отсоединяйте сетевой адаптер переменного тока или универсальный разъем, когда фотокамера включена. Это может отрицательно сказаться на внутренних настройках и функционировании фотокамеры.
- Не забудьте прочитать руководство по эксплуатации сетевого адаптера переменного тока.

## Использование адаптера переменного тока за границей

- Адаптер переменного тока может использоваться с большинством бытовых источников электроэнергии, работающих в диапазоне от 100 до 240 В переменного тока (50/60 Гц) по всему миру. Однако в некоторых странах розетки переменного тока могут иметь форму, отличную от формы, на которую рассчитан адаптер, и для включения адаптера в сеть может потребоваться переходник. Обращайтесь за информацией в местный магазин электротоваров или в туристическую фирму.
- Не используйте в путешествиях преобразователи напряжения. Они могут повредить сетевой адаптер переменного тока.

## МЕРЫ ПРЕДОСТОРОЖНОСТИ

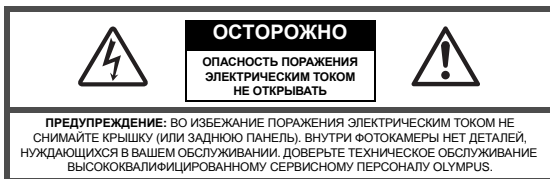

Восклицательный знак, заключенный в треугольник, обозначает в сопроводительной документации важные инструкции по эксплуатации и уходу.



ОПАСНО

Невыполнение рекомендаций, обозначенных этим символом, при использовании данного изделия может привести к серьезным травмам или смертельному исходу.



ОСТОРОЖНО

Невыполнение рекомендаций, обозначенных этим символом, при использовании данного изделия может привести к травмам или смертельному исходу.



ПРЕДУПРЕЖДЕНИЕ

Невыполнение рекомендаций, обозначенных этим символом, при использовании данного изделия может привести к травмам низкой степени тяжести, повреждению оборудования или потере ценных данных.

### ОПАСНО!

ВО ИЗБЕЖАНИЕ ВОЗГОРАНИЯ ИЛИ ПОРАЖЕНИЯ ЭЛЕКТРИЧЕСКИМ ТОКОМ, НИ В КОЕМ СЛУЧАЕ НЕ РАЗБИРАЙТЕ ИЗДЕЛИЕ, НЕ ПОДВЕРГАЙТЕ ИЗДЕЛИЕ ВОЗДЕЙСТВИЮ ВОДЫ И НЕ ЭКСПЛУАТИРУЙТЕ ЕГО ПРИ ВЫСОКОЙ ВЛАЖНОСТИ ОКРУЖАЮЩЕЙ СРЕДЫ.

## Общие меры предосторожности

**Прочитайте все инструкции** — Перед использованием изделия прочитайте все инструкции по эксплуатации. Сохраните все технические руководства и документацию для дальнейшего использования.

**Очистка** — Перед очисткой обязательно отсоединяйте изделие от электросети. Для очистки можно использовать только влажную ткань. Нельзя использовать для очистки жидкие или аэрозольные очищающие средства, а также любые органические растворители.

**Аксессуары** — В целях личной безопасности и во избежание повреждения изделия используйте только те аксессуары, которые рекомендованы фирмой Olympus.

**Вода и влага** — Меры предосторожности для влагозащитных изделий описаны в разделах о защите от влаги.

**Размещение** — Надежно устанавливайте изделие на штатив, стойку или зажим, чтобы избежать повреждения изделия.

**Источники питания** — Подключайте данное изделие только к тем источникам питания, которые указаны на изделии.

**Молния** — Если во время использования сетевого адаптера переменного тока начинается гроза, немедленно выньте вилку адаптера из розетки.

**Посторонние предметы** — Во избежание травм запрещено вставлять в изделие металлические предметы.

**Тепло** — Нельзя использовать или хранить данное изделие рядом с такими источниками тепла как отопительные батареи, тепловые заслонки, печи и любое оборудование или устройства, выделяющее тепло, в т.ч. усилители стереосистем.

## Обращение с фотокамерой



### ОСТОРОЖНО

- **Нельзя пользоваться фотокамерой рядом с горючими или взрывоопасными газами.**
- **Не используйте вспышку и светодиод при съемке с близкого расстояния людей (младенцев, маленьких детей и т. п.).**
  - При съемке со вспышкой располагайте фотокамеру не ближе 1 м от человеческих лиц.
  - Срабатывание вспышки рядом с глазами человека может привести к временной потере зрения.
- **Не давайте фотокамеру детям и младенцам.**
  - Всегда используйте и храните фотокамеру вне пределов досягаемости для маленьких детей и младенцев во избежание следующих ситуаций, в которых они могут получить серьезные травмы:
    - Ребенок может запутаться в ремешке фотокамеры, что приведет к удушению.
    - Ребенок может случайно проглотить аккумулятор, карты памяти или другие мелкие детали.
    - Ребенок может ослепить вспышкой себя или других детей.
    - Ребенок может получить травму от движущихся деталей фотокамеры.
- **Не смотрите на солнце или яркие лампы, используя фотокамеру.**
- **Нельзя хранить фотокамеру в пыльных или влажных помещениях.**
- **Не накрывайте рукой вспышку во время ее срабатывания.**



### ПРЕДУПРЕЖДЕНИЕ

- **Немедленно прекратите использование фотокамеры при появлении необычного запаха, шума или дыма.**
  - Не трогайте аккумулятор голыми руками - Вы можете обжечься.
- **Не держите фотокамеру влажными руками.**
- **Не оставляйте фотокамеру в местах, где она может подвергнуться воздействию очень высоких температур.**
  - Это может привести к ухудшению характеристик ее элементов, а, в некоторых случаях, фотокамера может загореться. Не накрывайте (например, одеялом) зарядное устройство или сетевой адаптер переменного тока во время использования. Это может привести к перегреву и пожару.
- **Во избежание низкотемпературных ожогов, обращайтесь с фотокамерой осторожно.**
  - Поскольку фотокамера содержит металлические детали, ее перегрев может привести к низкотемпературным ожогам. Примите во внимание следующее:
    - При продолжительном использовании фотокамера нагревается. Держа фотокамеру в этом состоянии, можно получить низкотемпературный ожог.
    - При крайне низких температурах окружающей среды корпус фотокамеры может охладиться до температуры ниже окружающей. При низких температурах, по возможности, держите фотокамеру в перчатках.
- **Следите за ремешком.**
  - Следите за ремешком, на котором висит фотокамера. Он может легко зацепиться за различные выступающие предметы и стать причиной серьезной травмы.

## Меры предосторожности при использовании аккумулятора

**Во избежание протечки, перегрева, возгорания или взрыва аккумулятора, поражения электрическим током или причинения ожогов при ее использовании, следуйте приведенным ниже инструкциям.**

### **⚠ ОПАСНО**

- Используйте только фирменные NiMH-аккумуляторы Olympus и соответствующее зарядное устройство.
- Нельзя нагревать аккумуляторы или бросать их в огонь.
- При использовании или хранении батарей соблюдайте меры предосторожности и следите, чтобы они не касались металлических предметов вроде ювелирных украшений, булавок, застёжек и т.п.
- Нельзя хранить батареи в местах, где они могут подвергаться воздействию прямых солнечных лучей, высоких температур в автомобилях, рядом с источниками тепла и т.п.
- Во избежание протекания батарей или повреждения их выводов, тщательно следуйте инструкциям по эксплуатации батарей. Никогда не пытайтесь разобрать батареи или дорабатывать их, паять и т.п.
- Если жидкость из батареи попала в глаза, немедленно промойте глаза чистой, холодной проточной водой и срочно обратитесь к врачу.
- Храните батареи вне пределов досягаемости маленьких детей. Если ребенок случайно проглотил батарею, срочно обратитесь к врачу.

### **⚠ ОСТОРОЖНО**

- Постоянно держите батареи сухими.
- Во избежание протекания, перегрева, возгорания или взрыва, используйте только батареи, рекомендованные для использования с данным изделием.
- Никогда не используйте совместно разные батареи (старые и новые батареи, заряженные и не заряженные батареи, батареи разных производителей, разной емкости и т. п.).
- Никогда не пытайтесь заряжать щелочные, литиевые батареи или литиевые батарейные блоки CR-V3.
- Вставляйте батареи осторожно, как описано в инструкции по эксплуатации.
- Не используйте батарею, если ее корпус не покрыт изоляционной оболочкой или если она повреждена, т. к. это может вызвать протекание жидкости, возгорание или травму.

### **⚠ ПРЕДУПРЕЖДЕНИЕ**

- Не вынимайте аккумуляторы сразу после эксплуатации фотокамеры. Во время продолжительного использования аккумуляторы могут нагреться.
- Перед длительным хранением фотокамеры обязательно извлеките из нее аккумулятор.

- **Не разрешается использовать следующие батарейки типа AA (R6).**

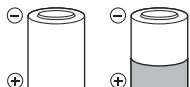

Батарейки с корпусом, частично или полностью не покрытым изоляционной оболочкой.



Батарейки с выступающим контактом  $\ominus$ , который не покрыт изоляционной оболочкой.

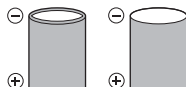

Батарейки с плоскими контактами, которые не полностью покрыты изоляционной оболочкой. (Такие батарейки нельзя использовать, даже если контакты  $\ominus$  частично покрыты оболочкой).

- Если никель-металлогидридные аккумуляторы не зарядились в установленное время, прекратите их зарядку и не используйте их.
- Не используйте аккумулятор, если он треснул или сломан.
- Если во время эксплуатации фотокамеры аккумуляторы начнут протекать, деформируются, или же если возникнет какое-либо другое отклонение в их работе, выключите фотокамеру.
- Если электролит, вытекшая из аккумулятора, попала на одежду или кожу, немедленно снимите загрязненную одежду и промойте пораженный участок чистой, холодной проточной водой. Если от жидкости на коже остался ожог, срочно обратитесь к врачу.
- Не подвергайте аккумуляторы воздействию ударов или продолжительной вибрации.

## Предупреждение касательно среды эксплуатации

- Для защиты высокотехнологичных элементов данного изделия никогда не оставляйте фотокамеру в нижеперечисленных местах ни во время использования, ни во время хранения:
- Места, где температура и/или влажность имеют высокие значения или чрезмерно колеблются. Под прямыми солнечными лучами, на пляже, в запертых автомобилях или рядом с источниками тепла (печи, отопительные батареи и т.п.) или увлажнителями.
- Там, где много песка или пыли.
- Рядом с горючими или взрывчатыми веществами.
- В местах с повышенной влажностью типа ванной комнаты или под дождем. При использовании влагозащитных изделий прочитайте прилагаемую к ним инструкцию.
- В местах, подверженных сильным вибрациям.
- Не роняйте фотокамеру и не подвергайте ее воздействию сильных ударов или вибраций.
- Когда фотокамера закреплена на штативе, регулируйте ее положение при помощи головки штатива. Не вращайте саму фотокамеру.
- Не касайтесь электрических контактов на фотокамере.
- Не оставляйте фотокамеру направленной прямо на солнце. Это может привести к повреждению ламелей/шторок затвора, нарушению цветопередачи, появлению ореола на светочувствительной матрице ПЗС, а также к пожару.
- Не прикладывайте к объективу значительных толкающих или тянущих усилий.
- Вынимайте аккумулятор перед продолжительным хранением фотокамеры. Выберите для хранения прохладные и сухие места во избежание конденсации и образования налета внутри фотокамеры. Проверьте фотокамеру после хранения. Включив питание и нажав на кнопку спуска затвора, убедитесь, что она функционирует нормально.
- Всегда соблюдайте ограничения, накладываемые на среду эксплуатации фотокамеры, описанные в ее руководстве.

## Меры предосторожности при использовании аккумулятора

- Никель-металлогидридные аккумуляторы Olympus (прилагаются в некоторых областях) предназначены только для цифровых фотокамер Olympus. Нельзя использовать аккумуляторы с любыми другими устройствами.
- Перед первым использованием никель-металлогидридных аккумуляторов (прилагаются в некоторых областях) или же если они не использовались долгое время, обязательно зарядите их.
- Всегда заряжайте комплект аккумуляторов (прилагаются в некоторых областях) (2 или 4) вместе.
- Не используйте щелочные батарейки, если только без этого не обойтись. В некоторых случаях щелочные батарейки служат меньше, чем аккумуляторы NiMH. Функционирование щелочных батареек ограничено, особенно при низких температурах. Рекомендуется использовать никель-металлогидридные аккумуляторы.
- Марганцевые батарейки AA (угольно-цинковые) не могут использоваться с этой фотокамерой.
- При использовании фотокамеры с аккумуляторами в условиях низких температур старайтесь держать фотокамеру и запасные аккумуляторы в теплом месте. Аккумуляторы,севшие при низкой температуре, могут восстановить работоспособность при комнатной температуре.
- Рекомендуемые диапазоны температур для никель-металлогидридных аккумуляторов:  
Эксплуатация ..... 0°C до 40°C  
Зарядка ..... 0°C до 40°C  
Хранение ..... -20°C до 30°C
- Несоблюдение температурного режима при использовании, зарядке или хранении может сократить срок службы аккумулятора или повлиять на их функционирование. Перед длительным хранением фотокамеры обязательно извлеките из нее аккумуляторы.
- Перед использованием никель-металлогидридных или никель-кадмиевых аккумуляторов всегда читайте прилагаемые инструкции.
- Количество снимков, которые Вы сможете сделать, зависит от условий съемки и состояния аккумуляторов.
- Перед длительными поездками, особенно за границу, купите достаточно запасных аккумуляторов. Во время путешествия возможны затруднения с приобретением рекомендованных аккумуляторов.

## ЖК-монитор

- Не прикладывайте к монитору значительные усилия, иначе изображение может стать нечетким, возможны неполадки в режиме просмотра или монитор будет поврежден.
- В верхней/нижней части монитора может появляться белая полоска, но это не является признаком неполадок.
- При расположении объекта съемки по диагонали фотокамеры его края могут выглядеть на мониторе зигзагообразными. Это не является признаком неполадок. Данный эффект будет менее заметен в режиме просмотра.
- В условиях низких температур ЖК-монитору может потребоваться больше времени на включение, или его цветопередача временно изменится. Удачным решением при использовании фотокамеры в условиях крайне низких температур будет периодическое помещение фотокамеры в теплое место. ЖК-монитор, работающий хуже при низких температурах, восстановится при нормальных температурах.
- ЖК-дисплей, используемый в мониторе, изготовлен по высокоточной технологии. Однако на ЖК-дисплее возможно наличие исчезающих черных или светлых точек. В зависимости от их характеристик или угла зрения на монитор, такие точки могут выделяться по цвету или яркости. Это не является признаком неполадок.

## Правовые и прочие уведомления

- Фирма Olympus не дает никаких заверений или гарантий в отношении убытков или ожидаемой выгоды от надлежащего использования данного изделия, а также требований третьих лиц, вызванных ненадлежащим использованием данного изделия.
- Фирма Olympus не дает никаких заверений или гарантий в отношении убытков или ожидаемой выгоды, которые могут возникнуть из-за стирания данных снимков при надлежащем использовании данного изделия.

## Отказ от гарантии

- Фирма Olympus не дает никаких заверений или гарантий, как явных, так и подразумеваемых, в отношении любого содержания данных печатных материалов, программного обеспечения или в связи с ними, и ни в коем случае не несет никакой ответственности в отношении любой подразумеваемой гарантии или пригодности к применению для конкретных целей или за любые косвенные, побочные или сопутствующие убытки (включая, но не ограничиваясь убытками в связи с упущенной выгодой, приостановкой ведения бизнеса или потерей коммерческой информации), которые могут иметь место из-за использования или невозможности использования данных печатных материалов, программного обеспечения или оборудования. Некоторые страны не принимают исключения или ограничения ответственности за косвенные или побочные убытки, поэтому вышеуказанные ограничения могут не распространяться на вас.
- Все права на данное руководство принадлежат фирме Olympus.

## Предупреждение

Несанкционированное фотографирование или использование материалов, защищенных авторским правом, может привести к нарушению действующего законодательства об авторском праве. Фирма Olympus не принимает никакой ответственности за несанкционированное фотографирование, использование и другие действия, нарушающие права владельцев авторского права.

## Уведомление об авторском праве

Все права защищены. Никакая часть настоящих печатных материалов или программного обеспечения ни в каких целях не может быть воспроизведена в какой бы то ни было форме и какими бы то ни было средствами, будь то электронные или механические, включая фотокопирование и запись на магнитный носитель или сохранение в запоминающих устройствах или поисковых системах, если на то нет письменного разрешения фирмы Olympus. Мы не принимаем никакой ответственности за использование информации, содержащейся в настоящих печатных материалах или программном обеспечении, или за убытки, явившиеся следствием использования этой информации. Фирма Olympus сохраняет право на внесение изменений в форму и содержание настоящей публикации или в программное обеспечение без каких-либо обязательств и предварительных уведомлений.

## Пользователям в Европе



Знак "CE" указывает, что этот продукт соответствует европейским требованиям по безопасности, охране здоровья, экологической безопасности и безопасности пользователя. Фотокамеры со знаком "CE" предназначены для продажи в Европе.



Этот символ [перечеркнутая мусорная урна WEEE на колесах, приложение IV] обозначает отдельный сбор электрических и электронных отходов в России. Пожалуйста, не выбрасывайте изделия в бытовой мусоропровод. Используйте системы возврата и сбора (если таковые имеются) для утилизации отходов вышеуказанных типов.

### Условия гарантии

1. Если в изделии обнаруживается неисправность в течение двух лет от даты покупки, при условии, что оно использовалось корректно (в соответствии с печатным руководством и другими указаниями по эксплуатации, прилагаемыми к изделию), было куплено у авторизованного дистрибьютора Olympus на территории, где осуществляет свою деятельность компания Olympus Imaging Europa GmbH, которая обозначена на web-сайте <http://www.olympus.com>, данное изделие будет отремонтировано или, в качестве альтернативы, заменено компанией Olympus бесплатно. Для получения услуг по данной гарантии владелец должен предъявить изделие и данный гарантийный сертификат дилеру, у которого изделие было куплено, или в любой сервисный центр Olympus на территории, где осуществляет свою деятельность компания Olympus Imaging Europa GmbH, которая обозначена на web-сайте: <http://www.olympus.com>. В течение срока действия однолетней всемирной гарантии владелец имеет право предъявить изделие в любой сервисный центр Olympus. Обратите внимание, что сервисные центры Olympus открыты не во всех странах.

2. Транспортировку изделия в сервисный центр или к дилеру Olympus владелец осуществляет самостоятельно, неся все связанные с этим расходы и риски.
3. В перечисленных ниже случаях данная гарантия не действует, и владелец оплачивает ремонт за свой счет, даже если ремонт проведен до истечения указанного выше гарантийного срока.
  - (a) Неисправность из-за неправильного использования (например, действия, не упомянутого в указаниях по эксплуатации и других разделах руководства и т. п.).
  - (b) Неисправность в результате ремонта, модификации, чистки и других действий, произведенных с изделием кем-либо, кроме Olympus и авторизованных сервисных центров Olympus.
  - (c) Неисправность или повреждение вследствие транспортировки, падения, удара и т. д. после приобретения изделия.
  - (d) Неисправность или повреждение вследствие пожара, землетрясения, наводнения, урагана и других стихийных бедствий, загрязнения окружающей среды и перепадов напряжения в электросети.
  - (e) Неисправность в результате небрежного или неправильного хранения (например, в условиях высокой температуры или влажности, вблизи репеллентов насекомых, таких как нафталин, опасных препаратов и т. п.), неправильного ухода и т. д.
  - (f) Неисправность в результате истощения заряда элементов питания.
  - (g) Неисправность из-за попадания вовнутрь корпуса изделия песка, грязи и т. п.
  - (h) Отсутствие данного гарантийного сертификата при предъявлении изделия для ремонта.
  - (i) Внесение изменений в гарантийный сертификат относительно года, месяца или даты покупки, имени владельца, названия дилера или серийного номера.
  - (j) Отсутствие документа, подтверждающего факт покупки, при предъявлении данного гарантийного сертификата.
4. Данная гарантия распространяется только на само изделие; гарантия не распространяется на аксессуары, например, чехол, ремешок, защитную крышку объектива и элементы питания.
5. Обязательства Olympus по данной гарантии ограничиваются исключительно ремонтом и заменой изделия. Исключается какая-либо ответственность за прямые или косвенные убытки и повреждения, понесенные владельцем из-за неисправности изделия, в частности, за убытки и повреждение каких-либо объективов, фотоленок и другого оборудования и аксессуаров, используемых с изделием, а также убытки и повреждения из-за задержки ремонтных работ и утери какой-либо информации. Данный пункт не ограничивает положений действующего законодательства.

#### **Примечания по использованию гарантии**

1. Данная гарантия действительна только в случае корректного заполнения гарантийного сертификата Olympus или авторизованным дилером, или в случае наличия других документов, содержащих достаточные данные. В гарантийном сертификате должно быть указано Ваше имя, название дилера, серийный номер, год, месяц и дата покупки. В противном случае к нему должен прилагаться оригинал счета-фактуры или товарного чека (с указанием названия дилера, даты покупки и типа изделия). Olympus имеет право отказать в бесплатном сервисном обслуживании, если гарантийный сертификат неверно заполнен, к нему не прилагается один из вышеуказанных документов или если представленная информация является неполной или недостоверной.
  2. Поскольку гарантийный сертификат не выдается повторно, храните его в надежном месте.
- \* Чтобы получить сведения о сети авторизованных центров обслуживания Olympus и найти список этих центров, посетите, пожалуйста, web-сайт <http://www.olympus.com>.

## **Торговые марки**

- IBM является зарегистрированной торговой маркой International Business Machines Corporation.
- Microsoft и Windows являются зарегистрированными торговыми марками Microsoft Corporation.
- Macintosh является торговой маркой Apple Inc.
- xD-Picture Card™ является торговой маркой.
- Остальные названия компаний и продуктов являются торговыми марками и/или зарегистрированными торговыми марками соответствующих владельцев.
- В настоящей инструкции приняты стандарты файловых систем фотокамер "Design Rule for Camera File System/DCF", установленные Japan Electronics and Information Technology Industries Association (JEITA).

## ● Фотокамера



Тип изделия	: Цифровая фотокамера (для съемки и просмотра)
Система записи	
Доступное время записи	: Цифровая запись, JPEG (в соответствии с Design rule for Camera File System (DCF) (Проектные нормы для файловой системы фотокамеры), данные RAW
Поддерживаемые стандарты	: Exif 2,2, Цифровой формат управления печатью (DPOF), PRINT Image Matching III, PictBridge
Звук к снимкам	: Формат Wave
Видеоизображение	: AVI Motion JPEG
Память	: Внутренняя память xD-Picture Card (16 МБ -2 ГБ) (TypeH/M, Standard)
Количество эффективных пикселей	: 10 000 000 пикселей
Элемент записи изображения	: 1/2,33-дюймовая матрица ПЗС (светофильтр основных цветов), 10 700 000 пикселей (всего)
Объектив	: Объектив Olympus от 4,6 - 92 мм, от f2,8 - f4,5 (эквивалентно 26 - 520 мм для 35-мм фотокамеры)
Система замера экспозиции	: Цифровой замер ESP, точечный замер, центрально-взвешенный замер
Выдержка	: от 15 до 1/2000 сек. (ручная выдержка: до 8 минут)
Диафрагма	: от F2,8 до F8,0
Рабочий диапазон съемки	: от 0,1 м до $\infty$ (W) 1,2 м до $\infty$ (T) (нормальный/макро-режим) от 0,01 м до $\infty$ (супер-макрорежим)
Монитор	: 2,7-дюймовый цветной жидкокристаллический TFT-дисплей, 230 000 точек
Время подзарядки вспышки	: Около 7 секунд (для полной подзарядки вспышки при комнатной температуре с помощью нового полностью заряженного аккумулятора)
Разъем	: Разъем DC-IN (пост. тока) Разъем USB, гнездо A/V OUT (универсальный разъем)
Автоматический календарь	: с 2000 г. до 2099 г
Операционная система	
Температура	: от 0 °C до 40 °C (эксплуатация)/ от -20 °C до 60 °C (хранение)
Влажность	: от 30 % до 90 % (эксплуатация), от 10 % до 90 % (хранение)
Питание	: Щелочные/ Никель-металл-гидридные аккумуляторы (четыре) типа AA или адаптер переменного тока Olympus
Размеры	: 118,5 мм (Ш) x 84 мм (В) x 87,5 мм (Г.) (без выступающих частей)
Масса	: 445 г без аккумуляторов и карты

Конструкция и технические характеристики могут быть изменены без предварительного уведомления.







Схема устройства фотокамеры .....	11	ЗАМЕР .....	41
ВСПЫШКА .....	43	Запись видео  .....	6, 18, 21
ГРОМКОСТЬ .....	53	Запись звука при видеосъемке  .....	45
RC .....	43, 84	Запись звука при съемке  .....	43
<b>А</b>		Защита  .....	50
АВТО (баланс белого) <b>WB AUTO</b> .....	39	ЗВУК .....	53
АВТО (полностью автоматически) <b>AUTO</b> .....	6, 16	ЗВУК ЗАТВОР. ....	53
АВТО (ISO) .....	40	ЗОНА .....	42
АВТО КОРРЕКЦИЯ .....	46	Зум .....	21, 41
Автобрэкетинг <b>BKT</b> .....	24, 40	<b>И</b>	
Автоматическая вспышка .....	23	Изменение размеров  .....	47
Автоматический последовательный просмотр снимков .....	20	ИМЯ ФАЙЛА .....	54, 61
АВТООТКЛ. ....	58	ИНДЕКС .....	49
Автоспуск  .....	28	ИНДЕКС ВСЕ .....	60
Автофокус .....	70	Индексный вид .....	22
Аудио-видео кабель .....	56	ИНТЕРВАЛ  .....	45
АУДИО-ФОН (СЛАЙДШОУ) .....	46	Информационный экран .....	26
<b>Б</b>		Использование внутренней .....	85
Батареи .....	4, 81	<b>К</b>	
ББ в одно касание  .....	39	Кабель AV .....	3
Беспроводной системой освещения Olympus RC .....	84	Кабель USB .....	3, 59, 64, 65, 67
БЛ.А-ЭКСП. <b>AEL</b> .....	23	КАДР .....	48
<b>В</b>		КАЛЕНДАРЬ .....	47
ВЕДОМАЯ .....	43	КАЛЕНДАРЬ (просмотр) .....	47
Верхнее меню .....	25, 32	КАЛЕРДАРЬ (редактирование) .....	48
ВИДЕОВЫХОД .....	56	Карта .....	5, 36, 52, 85
ВИДЕОИНДЕКС .....	49	КАЧ-ВО ИЗОБР. ....	34
Визирная метка АФ .....	9, 21, 41	КНОПКА AEL/AFL .....	23, 57
ВОСПР.ИНДЕКСА .....	50	Количество сохраняемых фотоснимков .....	72
Время видеозаписи .....	73	Количество экзмпляров  .....	61
Время воспроизведения .....	19	Компенсация баланса белого <b>WB7</b> .....	43
ВСЕ (АВТО КОРРЕКЦИЯ) .....	46	Компенсация экспозиции  .....	22
Вспышка с подавлением эффекта красных глаз  .....	23	КОНТРАСТ  .....	44
ВСТР./ВНЕШН. ....	43, 82	КОНТРОЛ. ПАНЕЛЬ .....	53
ВЫБ. ФОТО .....	51	Контроль интенсивности вспышки  .....	42
Выбор языка  .....	52	КОРРЕКЦИЯ ОСВ .....	46
Выдержка .....	17	<b>Л</b>	
Высокоскоростная репортажная съемка 1/2   .....	24, 40	Лампа накаливания  .....	39
<b>Г</b>		Люминесцентная лампа 1/2/3    .....	39
Гид по съемке <b>GUIDE</b> .....	6, 18	<b>М</b>	
Гистограмма  .....	26, 57, 74	МАКЕТ .....	48
<b>Д</b>		Медленная синхронизация   .....	23, 24
Дата и время  .....	7, 54	Медленная синхронизация/ вспышка с подавлением эффекта красных глаз  .....	24
ДВОЙН.ВРЕМЯ  .....	55	МЕНЮ .....	53
Диафрагменное число .....	17	МЕНЮ КАМЕРЫ .....	34, 39
<b>З</b>		МЕНЮ ПРОСМ. ....	46, 50
ЗАГОЛОВOK .....	48	Меню функций .....	28
		МЕТКИ АФ   .....	56
		МОЙ РЕЖИМ Му1/2/3/4 .....	57, 78

МОЙ РЕЖИМ 	6, 18
МУЛЬТИПЕЧ.	60







## Н

Нажата до конца	9
Нажата до половины	9
НАЗН. КНОПКА	27, 58, 78
НАИЛУЧШЕЕ FINE	34
НАСТР. ПЕЧАТИ	60
НАСТР. ВКЛ.	52
НАСТР. ЗВУКА	53
НАСТР. ПЕЧАТИ 	60
НАСТРОЙКА	52
НАСТРОЙКА (МОЙ РЕЖИМ)	57
Настройка печати для выбранных кадров 	62
Настройка печати для выбранных кадров 	62
НАСЫЩЕННОСТЬ RGB	44
НОРМАЛЬНО Norm	34









## О

Облачно 	39
Обрезка (DPOF)	62
Обрезка (PictBridge)	61
Обрезка 	47
Общее время записи	19
Однокадровый режим съемки 	24, 40
Озвучивание снимков 	50
ОПРЕД. ЛИЦА	41
ОПТИМ. ЗУМ	41
Оптический зум	21
Осветление теней 	25
Отключение вспышки 	23
Отображение календаря	22



## П

Панель управления	29
ПАНОРАМА	36
Панорамный просмотр	20
ПЕЧАТ. ВСЕ	60
Поворот снимка 	50
ПОДАВЛ. ШУМА NR	44
ПОДСВЕТКА АФ	42
Последовательный просмотр	20
ПОСТОЯННЫЙ АФ	42
Предупреждающий звуковой сигнал 	53
ПРЕДУСТ. (WB)	39
ПРЕ-СЪЕМКА 	24
Принудительная вспышка 	23
Принудительная вспышка для подавления эффекта красных глаз 	23
ПРОГНОЗ. АФ 	42
Программный режим P	6, 16
ПРОСМ.ЗАП.	53
Просмотр на экране телевизора	56
Просмотр с увеличением 	22
Прямая печать	59



## Р

РАЗМЕР ФОТО	34, 35, 72
Регулировка яркости Монитора 	54
РЕД. RAW	47
РЕДАКТ.	47, 49
РЕДАКТ. МИМИКУ	49
РЕДАКТИР. ЦВЕТ	47
РЕЖ.АВТОФОК.	41
Режим вспышки 	23
Режим макро 	27
Режим приоритета выдержки S	6, 17
Режим приоритета диафрагмы A	6, 17
Режим просмотра 	16, 19, 25
Режим супермакро 	27
Режим съемки	6, 16
Режим фокусировки	24
РЕЖИМ ЦВЕТА	43
РЕЗЕРВ.	52
РЕЗКОСТЬ 	44
Ремешок	3
Репортажная съемка АФ 	24, 40
Репортажная съемка 	24, 40
Ручной режим M	6, 17
РУЧНОЙ ФОКУС	58

## С

СБРОС	35
СБРОС (МОЙ РЕЖИМ)	57
Сетевой адаптер переменного тока	86
СЖАТИЕ	34, 72
СКЛЕИТЬ В КАМЕРЕ 1/2	36
СЛАЙДШОУ	46
Сменный объектив 	45
СОВМЕСТИТЬ НА РС	37
Солнечно 	39
Сообщение об ошибке	76
Сопроводителя меню	27
Спящем режиме	68
Спящий режим	58
СТАБИЛИЗАЦИЯ 	42
СТАНДАРТ	59
Съемка в режиме брекетинга	40

## Т

ТЕКУЩИЙ (МОЙ РЕЖИМ)	57
ТИП (СЛАЙДШОУ)	46
ТИХИЙ РЕЖИМ 	45
ТОЧ.ЗАМЕР (РЕЖ.АВТОФОК.)	41
Точечный замер 	41

## У

УБР. КР.ГЛАЗ	46
УДАЛ.ВСЕ	51
УДАЛЕНИЕ	51
УДОБ. ПЕЧАТ	59
УСТ.БУДИЛЬНИК 	55

## Ф

ФИКСАЦИЯ АФ AFL	23
Фиксация фокуса	21

Фокус .....	9, 21, 69
ФОКУС НА ЛИЦЕ .....	49
ФОРМАТ .....	52
ФУНК.DIRECT (Гистограмма) .....	57
<b>Ц</b>	
ЦВЕТ МЕНЮ .....	52
Центрально-взвешенный замер  .....	41
ЦИФРОВОЙ ЗУМ .....	41
Цифровой формат управления печатью  .....	61
<b>Ч</b>	
ЧАСТОТА КАДРОВ .....	35
<b>Э</b>	
Экспозиция .....	22
<b>A - Z</b>	
AF .....	24
BKT .....	24, 40
DPOF .....	61
DRIVE .....	24, 40
ESP .....	41
EV .....	22
<b>GUIDE</b> .....	6, 18
HIGH ISO ABTO .....	40
iESP .....	41
ISO .....	40
JPEG .....	34
m/ft .....	57
MF .....	24
NATURAL  .....	43
NTSC .....	56
OLYMPUS Master .....	64
PAL .....	56
PC .....	65
PictBridge .....	59
PIXEL MAPPING .....	54
RAW .....	34, 47, 72
<b>SCN</b> (Сюжет) .....	6, 18, 37
VIVID  .....	43
WB .....	39
xD-Picture Card .....	5, 36, 85



<http://www.olympus.com/>

## OLYMPUS IMAGING CORP.

Shinjuku Monolith, 3-1 Nishi-Shinjuku 2-chome, Shinjuku-ku, Tokyo, Япония

## OLYMPUS IMAGING AMERICA INC.

3500 Corporate Parkway, P.O. Box 610, Center Valley, PA 18034-0610, США Тел. 484-896-5000

### **Техническая поддержка (США)**

24/7 автоматическая онлайн-справочная служба: <http://www.olympusamerica.com/support>  
Справочный телефон для клиентов: Тел. 1-888-553-4448 (бесплатный)

Наш справочный телефон для клиентов работает с 8 до 22 часов

(с понедельника по пятницу) по восточному поясному времени

<http://olympusamerica.com/contactus>

Обновления для программного обеспечения Olympus находятся по адресу:

<http://www.olympusamerica.com/digital>

## OLYMPUS IMAGING EUROPA GMBH

Здания компании: Wendenstrasse 14-18, 20097 Hamburg, Германия

Тел.: +49 40-23 77 3-0 / Факс: +49 40-23 07 61

Доставка товаров: Bredowstrasse 20, 22113 Hamburg, Германия

Письма: Postfach 10 49 08, 20034 Hamburg, Германия

### **Европейская служба технической поддержки для клиентов:**

Посетите нашу домашнюю страницу <http://www.olympus-europa.com>

или позвоните нам ПО БЕСПЛАТНОМУ НОМЕРУ\*: **00800 - 67 10 83 00**

для Австрии, Бельгии, Дании, Финляндии, Франции, Германии, Италии, Люксембурга, Нидерландов, Норвегии, Португалии, Испании, Швеции, Швейцарии, Великобритании

\* Пожалуйста, учитывайте, что некоторые операторы (мобильной) связи не дают доступа или требуют дополнительного префикса к номерам +800.

Для всех Европейских стран, которых нет в списке, если не удается соединиться с вышеуказанным номером, просим использовать следующие

ПЛАТНЫЕ НОМЕРА **+49 180 5 - 67 10 83** или **+49 40 - 237 73 4899**

Наша служба технической поддержки для клиентов работает с 9 до 18 часов по средневропейскому времени (с понедельника по пятницу)