

OLYMPUS®

ЦИФРОВАЯ ФОТОКАМЕРА

TG-320

Инструкция по эксплуатации

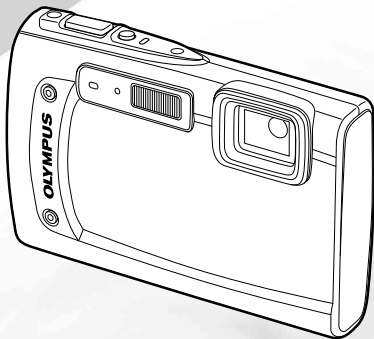

- Благодарим вас за приобретение цифровой фотокамеры компании Olympus. Для эффективного и правильного использования фотокамеры пожалуйста, внимательно прочитайте это руководство перед началом использования новой фотокамеры. Сохраните руководство, чтобы использовать его для справки в дальнейшем.
- Прежде чем делать важные фотографии, рекомендуется сделать несколько пробных, чтобы привыкнуть к новой фотокамере.
- В целях постоянного совершенствования своих изделий компания Olympus оставляет за собой право на обновление или изменение сведений, содержащихся в этом руководстве.

Пункт 1 Проверка содержимого упаковки



Цифровая фотокамера



Ремешок



Ионно-литиевый аккумулятор (LI-42B)



Кабель USB



Аудио-видео кабель



Адаптер USB-AC (F-2AC)

или



OLYMPUS Setup CD-ROM

Другие непоказанные принадлежности: Гарантийный талон
Содержимое может различаться в зависимости от места продажи.

Пункт 2 Подготовка фотокамеры

"Подготовка фотокамеры" (стр. 13)

Пункт 4 Как пользоваться фотокамерой

"Установки фотокамеры" (стр. 3)

Пункт 3 Съемка и воспроизведение изображений

"Съемка, воспроизведение и стирание" (стр. 19)

Пункт 5 Печать

"Прямая печать (PictBridge)" (стр. 54)
"Резервирования печати (DPOF)" (стр. 57)

Содержимое

- | | | | |
|--|----|---|----|
| ➤ Названия частей..... | 9 | ➤ Меню для функций воспроизведения, редактирования и печати | 43 |
| ➤ Подготовка фотокамеры..... | 13 | ➤ Меню для других установок фотокамеры | 47 |
| ➤ Съемка, воспроизведение и стирание ... | 19 | ➤ Печать..... | 54 |
| ➤ Использование режимов съемки | 28 | ➤ Советы по использованию..... | 59 |
| ➤ Использование функций съемки | 34 | ➤ Приложение | 64 |
| ➤ Меню для функций съемки | 38 | | |

Установки фотокамеры

Использование кнопок прямого доступа

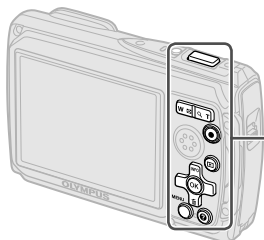

С помощью кнопок прямого доступа можно обращаться к часто используемым функциям.





 Кнопка спуска затвора
(стр. 20, 59)

 Клавиши зума (стр. 21, 24)

 Кнопка видеозаписи (стр. 20)

 Кнопка  (переключение между съемкой и воспроизведением)
(стр. 20, 22, 48)

 Кнопка **MENU** (стр. 6)

 Кнопка  (руководство по фотокамере/руководство по меню) (стр. 26)

Руководство по эксплуатации

Символы Δ ∇ \triangleleft \triangleright , отображаемые для выбора и установок изображений, указывают на необходимость использования планшета со стрелками, показанного справа.

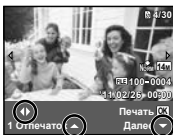
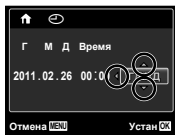

Руководства по эксплуатации, отображаемые внизу экрана, указывают, что можно использовать кнопку **MENU**, кнопку **OK** или клавиши зума.

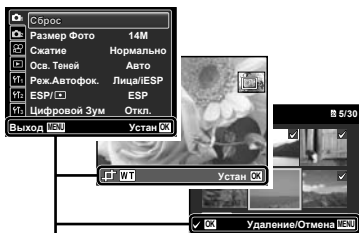

Руководство по эксплуатации

Планшет со стрелками

Δ (вверх) /
Кнопка **INFO** (изменение
информационного дисплея) (стр. 22, 25)

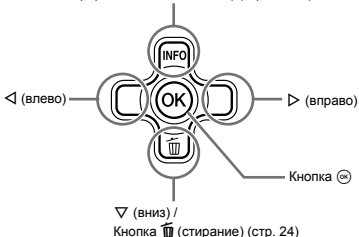

Использование меню

Используйте меню для изменения установок фотокамеры, например, режима съемки.

- ! Некоторые меню могут быть недоступны в зависимости от других связанных установок или режима **SCN** (стр. 28).

Функциональное меню

Нажмите \triangleleft во время съемки, чтобы отобразить функциональное меню. Функциональное меню используется для выбора режима съемки и обеспечивает доступ к часто используемым установкам съемки.

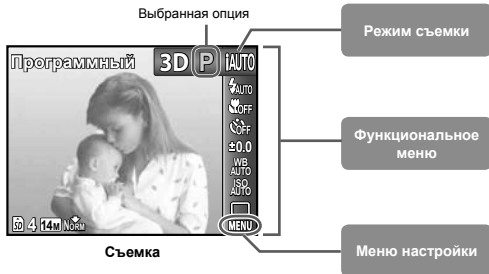

Для выбора режима съемки

Используйте $\triangleleft \triangleright$ для выбора режима съемки и нажмите кнопку \odot .

Для выбора функционального меню

Используйте $\triangle \nabla$ для выбора меню и используйте $\triangleleft \triangleright$ для выбора опции меню. Нажмите кнопку \odot для установки функционального меню.

Меню настройки

Нажмите кнопку **MENU** во время съемки или воспроизведения, чтобы отобразить меню настройки. Меню настройки обеспечивает доступ к разнообразным установкам фотокамеры, включая опции, не перечисленные в функциональном меню, опции отображения, а также время и дату.

1 Нажмите кнопку MENU.

- Отображается меню настройки.

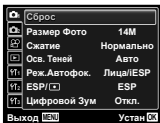

2 Нажмите < для выбора вкладок страниц. Используйте Δ ∇ для выбора вкладки нужной страницы и нажмите >.

Вкладка страницы

Подменю 1

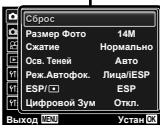
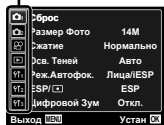

3 Используйте Δ ∇ для выбора нужного подменю 1, а затем нажмите кнопку (OK).

Подменю 2

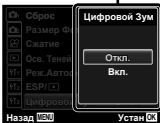
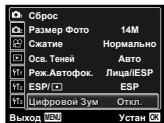

4 Используйте Δ ∇ для выбора нужного подменю 2, а затем нажмите кнопку (OK).

- После выбора установки дисплей возвращается к предыдущему экрану.

Могут быть дополнительные операции. "Установки меню" (стр. 38-53)

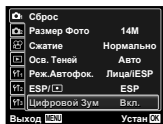

5 Нажмите кнопку MENU для завершения установки.

Индекс меню

Меню для функций съемки

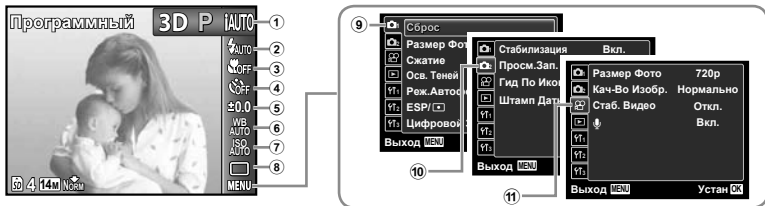

- ① Режим съемки
P (Программный)..... стр. 19
iAUTO (iAUTO)..... стр. 28
SCN (Сюжет. Прог.)..... стр. 28
MAGIC (Волшеб. Фильтр)
..... стр. 29
≡ (Панорама)..... стр. 30
3D (3D фото) стр. 32
- ② Вспышка стр. 34
- ③ Макросъемка..... стр. 34
- ④ Таймер автоспуска..... стр. 35
- ⑤ Компенсация экспозиции
..... стр. 35
- ⑥ Баланс белого стр. 36
- ⑦ ISO стр. 36
- ⑧ Накопитель стр. 37
- ⑨ **☰** (Меню съемки 1)
Сброс стр. 38
Размер Фото стр. 39
Сжатие стр. 39
Осв. Теней стр. 40
Реж.Автофок. стр. 40
ESP/**▶** стр. 40
Цифровой Зум..... стр. 41
- ⑩ **📷** (Меню съемки 2)
Стабилизация стр. 41
Просм.Зап. стр. 41
Гид По Иконкам стр. 42
Штамп Даты..... стр. 42
- ⑪ **📹** (Меню видеозаписи)
Размер Фото стр. 39
Кач-Во Изобр..... стр. 39
Стаб. Видео..... стр. 41
🎤 (Режим звука
видеозаписи) стр. 42

Меню для функций воспроизведения, редактирования и печати

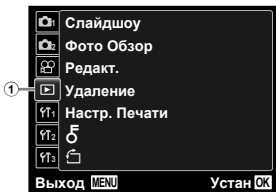

- ① (Меню воспроизведения)
- Слайдшоустр. 43
- Фото Обзорстр. 43
- Редакт.стр. 44
- Удалениестр. 45
- Настр. Печатистр. 46
- (Защита).....стр. 46
- (Поворот)стр. 46

Меню для других установок фотокамеры

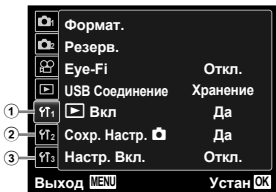

- ① (Установки 1)
- Формат.стр. 47
- Резерв.стр. 47
- Eye-Fiстр. 47
- USB Соединениестр. 48
- Вклстр. 48
- Сохр. Настр.стр. 48
- Настр. Вкл.стр. 48
- ② (Установки 2)
- Настр. Звукастр. 49
- Имя Файластр. 49
- Pixel Mappingстр. 50
- (Монитор)стр. 50
- Тв Выходстр. 50
- Экон. Энергиистр. 52
- (Язык)стр. 52
- ③ (Установки 3)
- (Дата/Время)стр. 53
- Мировое Времястр. 53
- Сброс БДстр. 53

Названия частей

Фотокамера

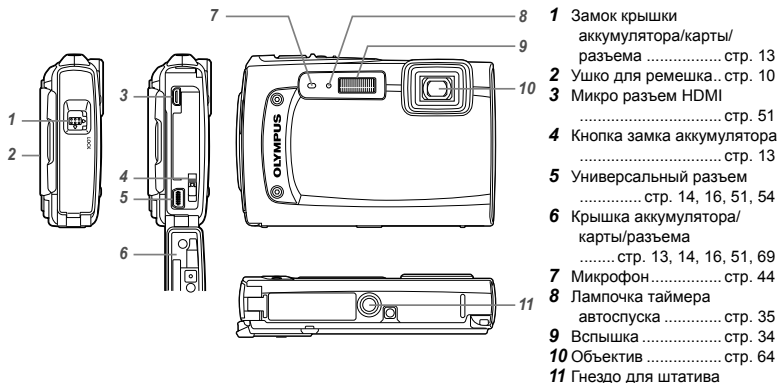

- 1** Замок крышки аккумулятора/карты/разъема стр. 13
- 2** Ушко для ремешка.. стр. 10
- 3** Микро разъем HDMI стр. 51
- 4** Кнопка замка аккумулятора стр. 13
- 5** Универсальный разъем стр. 14, 16, 51, 54
- 6** Крышка аккумулятора/карты/разъема стр. 13, 14, 16, 51, 69
- 7** Микрофон стр. 44
- 8** Лампочка таймера автоспуска стр. 35
- 9** Вспышка стр. 34
- 10** Объектив стр. 64
- 11** Гнездо для штатива

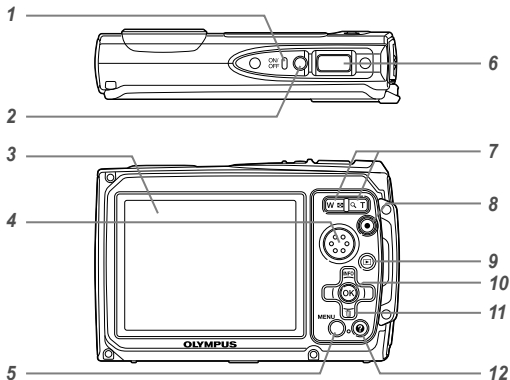

- 1 Световой индикатор стр. 13, 16
- 2 Кнопка **ON/OFF**... стр. 17, 19
- 3 Монитор стр. 11, 19, 50, 59
- 4 Динамик
- 5 Кнопка **MENU**..... стр. 4, 6
- 6 Кнопка спуска затвора стр. 20, 59
- 7 Клавиши зума.... стр. 21, 24
- 8 Кнопка видеозаписи стр. 20
- 9 Кнопка (переключение между съемкой и воспроизведением) стр. 20, 22, 48
- 10 Кнопка (OK)..... стр. 4
- 11 Планшет со стрелками стр. 4
- Кнопка **INFO** (изменение информационного дисплея)..... стр. 22, 25
- Кнопка (стирание) стр. 24
- 12 Кнопка (руководство по меню/руководство по фотокамере)..... стр. 26

Прикрепление ремешка фотокамеры

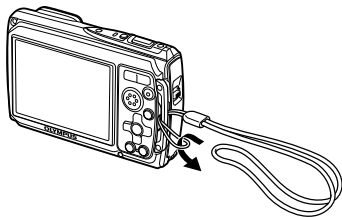

Туго затяните ремешок, чтобы он не провисал.

Дисплей режима съемки

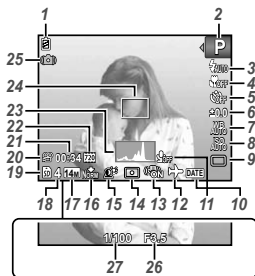

- | | |
|---|--|
| 1 Проверка аккумулятора
..... стр. 17, 60 | 16 Сжатие (фотоснимки)
..... стр. 39, 67 |
| 2 Режим съемки ... стр. 19, 28 | 17 Размер изображения
(фотоснимки) ... стр. 39, 67 |
| 3 Вспышка стр. 34 | 18 Количество доступных для
сохранения фотоснимков
(фотоснимки) стр. 19 |
| 4 Макро/супер макро
..... стр. 34 | 19 Текущая память стр. 66 |
| 5 Таймер автоспуска
..... стр. 35 | 20 Значок видеозаписи
..... стр. 20 |
| 6 Компенсация экспозиции
..... стр. 35 | 21 Оставшееся время записи
(видеозаписи) стр. 20 |
| 7 Баланс белого стр. 36 | 22 Размер изображения
(видеозаписи)
..... стр. 39, 68 |
| 8 ISO стр. 36 | 23 Гистограмма стр. 22 |
| 9 Накопитель стр. 37 | 24 Визирная метка АФ
..... стр. 20 |
| 10 Нанесение даты стр. 42 | 25 Предупреждение о
дрожании фотокамеры |
| 11 Запись со звуком
(видеозаписи) стр. 42 | 26 Величина диафрагмы
..... стр. 20 |
| 12 Мировое время стр. 53 | 27 Скорость затвора стр. 20 |
| 13 Стабилизация
изображений
(фотоснимки) стр. 41 | |
| 14 Фотометрия стр. 40 | |
| 15 Технология коррекции
теней стр. 40 | |

Дисплей режима воспроизведения

• Стандартный дисплей



Фотоснимок



Видеозапись

• Расширенный дисплей

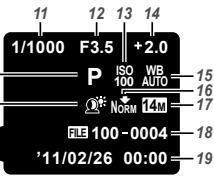
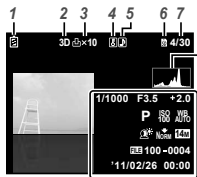

- 1 Проверка аккумулятора стр. 17, 60
- 2 3D изображения стр. 26
- 3 Резервирование печати/
количество отпечатков
..... стр. 57/стр. 56
- 4 Защита стр. 46
- 5 Добавление звука
..... стр. 42, 44
- 6 Текущая память стр. 66
- 7 Количество кадров/общее
количество изображений
(фотоснимки) стр. 22

- 8 Громкость стр. 23, 49
- 9 Истекшее время/
полное время записи
(видеозаписи) стр. 23
- 10 Гистограмма стр. 22
- 11 Скорость затвора стр. 20
- 12 Величина диафрагмы
..... стр. 20
- 13 ISO стр. 36
- 14 Компенсация экспозиции
..... стр. 35
- 15 Баланс белого стр. 36
- 16 Сжатие (фотоснимки)
..... стр. 39, 67
Качество изображения
(видеозаписи)
..... стр. 39, 68
- 17 Размер изображения
..... стр. 39, 67, 68
- 18 Количество файлов
- 19 Дата и время стр. 17, 53
- 20 Технология коррекции
теней стр. 40
- 21 Режим съемки ... стр. 19, 28

Подготовка фотокамеры

Установка аккумулятора

1

Замок крышки аккумулятора/карты/разъема

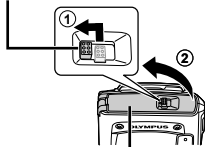

Крышка аккумулятора/карты/разъема

2

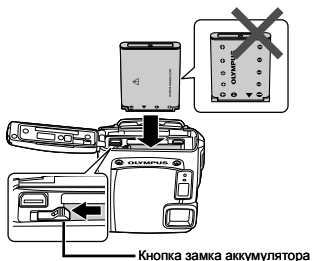

- ❗ Вставьте аккумулятор, установив сначала сторону с меткой ▼, и чтобы метки Ⓛ были направлены к кнопке замка аккумулятора. Повреждения внешней поверхности аккумулятора (царапины и т.п.) могут привести к перегреву или взрыву.
- ❗ Сдвинув кнопку замка аккумулятора, вставьте аккумулятор в направлении стрелки.

3

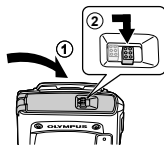

- ❗ При извлечении аккумулятора или карты ни в коем случае не выключайте фотокамеру до открытия или закрытия крышки аккумулятора/карты/разъема.
- ❗ При использовании фотокамеры обязательно закройте и заблокируйте крышку аккумулятора/карты/разъема.
- ❗ Сдвиньте кнопку замка аккумулятора в направлении стрелки для разблокировки, а затем извлеките аккумулятор.

Зарядка аккумулятора и настройка с помощью прилагаемого диска CD

Подсоедините фотокамеру к компьютеру, чтобы зарядить аккумулятор и использовать прилагаемый диск CD для настройки.

- ❗ Регистрация пользователя с помощью прилагаемого диска CD и установка iB программного обеспечения компьютера доступны только на компьютерах Windows.

Аккумулятор фотокамеры может заряжаться, пока фотокамера подсоединена к компьютеру.

- Световой индикатор горит во время зарядки и гаснет, когда зарядка завершается.
- ❗ Зарядка занимает до 3 часов.
- ❗ Если световой индикатор не горит, неправильно подсоединена фотокамера или же аккумулятор, фотокамера, компьютер или кабель USB могут не работать надлежащим образом.

- ❗ Рекомендуется использовать компьютер с Windows XP (Service Pack 2 или более поздняя версия), Windows Vista или Windows 7. См. раздел “Зарядка аккумулятора с помощью прилагаемого адаптера USB-AC” (стр. 16), если Вы используете отличающийся компьютер или хотите зарядить аккумулятор, не используя компьютер.

Windows

1 Вставьте прилагаемый диск CD в накопитель CD-ROM.

Windows XP

- Отобразится диалоговое окно “Setup” (Настройка).

Windows Vista/Windows 7

- Отобразится диалоговое окно Автозапуска. Щелкните “OLYMPUS Setup” для отображения диалогового окна “Setup” (Настройка).



- ❗ Если диалоговое окно “Setup” (Настройка) не отображается, выберите “Мой компьютер” (Windows XP) или “Компьютер” (Windows Vista/Windows 7) из меню Пуск. Дважды щелкните по значку CD-ROM (OLYMPUS Setup), чтобы открыть окно “OLYMPUS Setup”, а затем дважды щелкните по “Launcher.exe”.

- ❗ Если отображается диалоговое окно “User Account Control” (Управление учетной записью пользователя), щелкните “Yes” (Да) или “Continue” (Продолжить).

2 Следуйте экранным инструкциям на Вашем компьютере.

- ❗ Если ничего не отображается на экране фотокамеры даже после подсоединения фотокамеры к компьютеру, возможно разрядился аккумулятор. Оставьте фотокамеру подсоединенной к компьютеру, пока аккумулятор не зарядится, а затем отсоедините и снова подсоедините фотокамеру.

Подсоединение фотокамеры



3 Зарегистрируйте Ваше изделие Olympus.

- Щелкните кнопку “Registration” (Регистрация) и следуйте экранным инструкциям.

4 Установите программное обеспечение компьютера OLYMPUS Viewer 2 и ib.

- Перед началом установки проверьте требования к системе.
- Щелкните кнопку "OLYMPUS Viewer 2" или "OLYMPUS ib" и следуйте экранным инструкциям для установки программного обеспечения.

OLYMPUS Viewer 2

Рабочая среда	Windows XP (Service Pack 2 или более поздняя версия)/ Windows Vista/ Windows 7
Процессор	Pentium 4 1,3 ГГц или лучше
ОЗУ	1 Гб или больше (Рекомендуется 2 Гб или больше)
Свободное место на жестком диске	1 Гб или больше
Установки монитора	1024 × 768 пикселей или больше Минимум 65 536 цветов (Рекомендуется 16 770 000 цветов)

ib

Рабочая среда	Windows XP (Service Pack 2 или более поздняя версия)/ Windows Vista/ Windows 7
Процессор	Pentium 4 1,3 ГГц или лучше (Для видеозаписей требуется Pentium D 3,0 ГГц или лучше)
ОЗУ	512 Мб или больше (Рекомендуется 1 Гб или больше) (Для видеозаписей требуется 1 Гб или больше — Рекомендуется 2 Гб или больше)
Свободное место на жестком диске	1 Гб или больше
Установки монитора	1024 × 768 пикселей или больше Минимум 65 536 цветов (Рекомендуется 16 770 000 цветов)
Графика	Минимум 64 Мб видео ОЗУ с DirectX 9 или более поздней версией

* См. интерактивную справку относительно информации об использовании программного обеспечения.

5 Установите инструкцию по фотокамере.

- Щелкните кнопку "Camera Instruction Manual" (Инструкция по эксплуатации фотокамеры) и следуйте экранным инструкциям.

Macintosh

1 Вставьте прилагаемый диск CD в накопитель CD-ROM.

- Дважды щелкните по значку CD (OLYMPUS Setup) на рабочем столе.
- Дважды щелкните по значку "Setup" (Настройка) для отображения диалогового окна "Setup".



2 Установите OLYMPUS Viewer 2.

- Перед началом установки проверьте требования к системе.
- Щелкните кнопку "OLYMPUS Viewer 2" и следуйте экранным инструкциям для установки программного обеспечения.

- ❗ Вы можете выполнить регистрацию пользователя с помощью опции "Регистрация" в разделе "Справка" OLYMPUS Viewer 2.

OLYMPUS Viewer 2

Рабочая среда	Mac OS X v10.4.11–v10.6
Процессор	Intel Core Solo/Duo 1,5 ГГц или лучше
ОЗУ	1 Гб или больше (Рекомендуется 2 Гб или больше)
Свободное место на жестком диске	1 Гб или больше
Установки монитора	1024 × 768 пикселей или больше Минимум 32 000 цветов (Рекомендуется 16 770 000 цветов)

- * Можно выбрать другие языки из комбинированного окна языков. Информацию об использовании программного обеспечения см. в интерактивной справке.

3 Скопируйте инструкцию по фотокамере.

- Щелкните кнопку "Инструкция по эксплуатации фотокамеры", чтобы открыть папку, содержащую инструкцию по фотокамере. Скопируйте инструкцию на Вашем языке на компьютер.

Зарядка аккумулятора с помощью прилагаемого адаптера USB-AC

- ❗ Прилагаемый адаптер USB-AC (F-2AC) (далее упоминаемый как адаптер USB-AC) разработан для использования при зарядке и воспроизведении. Обратите внимание, что съемка невозможна, пока адаптер USB-AC подсоединен к фотокамере.

Пример: Адаптер USB-AC с аудио-видео кабелем

1

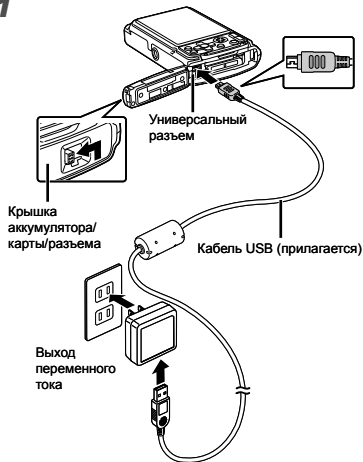

2



- ❗ При поставке с завода-изготовителя аккумулятор заряжен неполностью. Перед использованием обязательно зарядите аккумулятор, пока не погаснет световой индикатор (до 3 часов).
- ❗ Если световой индикатор не горит, адаптер USB-AC неправильно подсоединен к фотокамере или же возможно повреждение аккумулятора, фотокамеры или адаптера USB-AC.

- ❗ Подробные сведения об аккумуляторе и адаптере USB-AC см. в разделе "Аккумулятор и адаптер USB-AC" (стр. 64).
- ❗ Аккумулятор может заряжаться, пока фотокамера подсоединена к компьютеру. Время зарядки отличается в зависимости от производительности компьютера. (Возможны случаи, при которых она может занимать прибор. 10 часов.)

Когда необходимо заряжать аккумулятор

Зарядите аккумулятор, когда появляется показанное ниже сообщение об ошибке.

Мигает красным

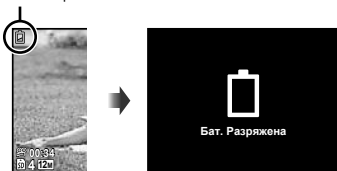

Вверху слева монитора

Сообщение об ошибке

Дата, время, временная зона и язык

Установленные здесь дата и время сохраняются для имен файлов изображений, отпечатков даты и других данных. Вы можете также выбрать язык для меню и сообщений, отображаемых на мониторе.

1 Нажмите кнопку ON/OFF для включения фотокамеры.

- Когда дата и время не установлены, отображается экран установки даты и времени.



Экран установки даты и времени

2 Используйте Δ ∇ , чтобы выбрать год для [Г].

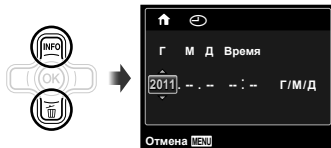

3 Нажмите \triangleright , чтобы сохранить установку для [Г].

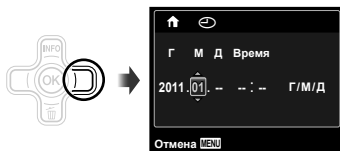

4 Также как и в пунктах 2 и 3 используйте Δ ∇ \triangleleft \triangleright и кнопку \odot , чтобы установить [М] (месяц), [Д] (число), [Время] (часы и минуты) и [Г/М/Д] (порядок даты).

- ❗ Для точной установки времени нажмите кнопку \odot , когда сигнал времени дойдет до 00 секунд.
- ❗ Для изменения даты и времени подрегулируйте установку из меню. [C] (Дата/Время) (стр. 53)

5 Используйте <D> для выбора временной зоны [↑], а затем нажмите кнопку [OK].

- Используйте △ ▽ для включения или отключения летнего времени ([Лето]).



- ! Меню можно использовать для изменения выбранной временной зоны. [Мировое Время] (стр. 53)

6 Используйте △ ▽ <D>, чтобы выбрать язык, и нажмите кнопку [OK].

- ! Меню можно использовать для изменения выбранного языка. [Язык] (стр. 52)

Установка карты памяти SD/SDHC/SDXC или карты Eye-Fi (имеется в продаже)

- ! Обязательно используйте карты памяти SD/SDHC/SDXC или карты Eye-Fi для этой фотокамеры. Не вставляйте карты других типов. "Использование карты памяти SD/SDHC/SDXC или карты Eye-Fi (имеется в продаже)" (стр. 65)
- ! Фотокамера может снимать и сохранять изображения с помощью своей внутренней памяти без использования карты памяти SD/SDHC/SDXC или карты Eye-Fi.
- ! На иллюстрации приведенной ниже процедуры показана карту памяти SD.

1

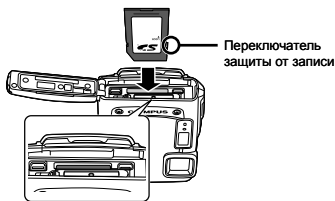

- ! Ровно вставьте карту, пока она не защелкнется на месте.
- ! Не прикасайтесь непосредственно к области контактов.

2

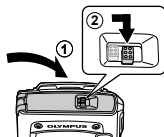

- ! Плотно закройте крышку аккумулятора/карты/разъема, так чтобы был слышен щелчок замка.
- ! "Количество доступных для сохранения изображений (неподвижных изображений)/Длительность непрерывной записи (видеозаписи) на внутренней памяти и картах памяти SD/SDHC/SDXC" (стр. 67, 68)

Для удаления карты памяти SD/SDHC/SDXC или карты Eye-Fi

1



2

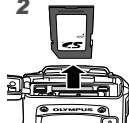

- ! Нажимайте на карту, пока не раздастся щелчок и она немного не выдвинется, а затем удалите карту.

Съемка, воспроизведение и стирание

Съемка с оптимальными величиной диафрагмы и скоростью затвора (Режим P)

В этом режиме активизируются автоматические установки съемки, при этом в случае необходимости допускаются изменения широкого диапазона других функций меню съемки, например, компенсации экспозиции, баланса белого и др.

- 1 Нажмите кнопку ON/OFF для включения фотокамеры.

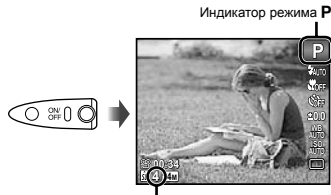

Количество доступных для сохранения фотоснимков (стр. 67)

Монитор (экран режима ожидания)

- ! Если режим **P** не отображается, нажмите \triangleleft для отображения экрана функционального меню, а затем установите режим съемки на **P**. "Использование меню" (стр. 5)

Дисплей текущего режима съемки

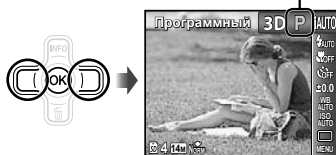

- ! Нажмите кнопку ON/OFF еще раз для выключения фотокамеры.

- 2 Удерживайте фотокамеру и скомпонуйте снимок.



Горизонтальный захват



Вертикальный захват

- ! Удерживая фотокамеру, следите за тем, чтобы не закрыть вспышку пальцами и т.п.

3 Нажмите кнопку спуска затвора наполовину вниз для фокусировки на объекте.

- Когда фотокамера сфокусирована на объекте, экспозиция блокируется (отображаются скорость затвора и величина диафрагмы), а визирная метка АФ меняет цвет на зеленый.
- Фотокамера не смогла выполнить фокусировку, если визирная метка АФ мигает красным. Попробуйте выполнить фокусировку еще раз.

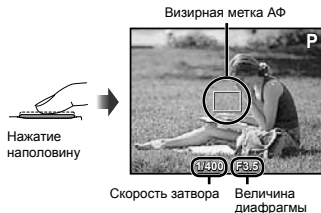

! "Фокусировка" (стр. 61)

4 Для съемки изображения слегка нажмите кнопку спуска затвора до конца, следя за тем, чтобы фотокамера не дрожала.



Для просмотра изображений во время съемки

Нажатие кнопки позволяет воспроизводить изображения. Для возвращения к съемке нажмите кнопку или нажмите кнопку спуска затвора наполовину вниз.

Видеосъемка

1 Нажмите кнопку видеозаписи для начала выполнения записи.

Длительность непрерывной записи (стр. 68)

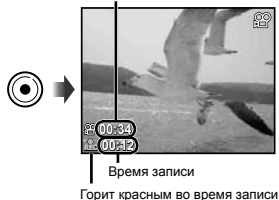

! При видеосъемке можно использовать эффекты для выбранного режима съемки (при установке на режим , режим 3D, опции [Красота] в режиме SCN или опций [Рыбий Глаз] или [Сияние] в режиме MAGIC съемка выполняется в режиме P).

! Также будет записываться звук.

! Во время записи звука можно использовать только цифровое увеличение. Для видеозаписи с оптическим увеличением установите опцию [Ч] (видеозаписи) (стр. 42) в положение [Откл.].

2 Нажмите кнопку видеозаписи еще раз для остановки записи.

Использование трансфокации

Диапазон съемки регулируется нажатием клавиш зума.

Нажатие широкоэкранной кнопки (W)

Нажатие телефото кнопки (T)



Полоса увеличения



- ⚠ Оптическое увеличение: 3.6x
Цифровое увеличение: 4x

Для съемки более крупных изображений [Цифровой Зум]

- ⚠ Тип и степень трансфокации можно определить в соответствии с видом полосы увеличения. Дисплей различается в зависимости от опций, выбранных для [Цифровой Зум] (стр. 41) и [Размер Фото] (стр. 39).

Для [Цифровой Зум] выбрано положение [Откл.]:

Размер изображения	Полоса увеличения
14М	 Диапазон оптического увеличения
Прочее	 Изображение увеличено и обрезано. ¹⁾

Для [Цифровой Зум] выбрано положение [Вкл.]:

Размер изображения	Полоса увеличения
14М	 Диапазон цифрового увеличения
Прочее	 Изображение увеличено и обрезано. ¹⁾ Диапазон цифрового увеличения

- ¹⁾ Если значение опции [Размер Фото] меньше полного разрешения, после достижения максимального оптического увеличения фотокамера будет автоматически уменьшать размер и обрезать изображение до выбранного значения [Размер Фото], а затем переходить в диапазон цифрового увеличения, если опция [Цифровой Зум] находится в положении [Вкл.]

- ⚠ Фотографии, снятые при отображаемой красной полосе увеличения, могут выглядеть “зернистыми.”

Изменение информационного дисплея съемки

Дисплей экранной информации можно изменять для наилучшего соответствия ситуации, например, при необходимости четкого вида экрана или для выполнения точной композиции с помощью дисплея сетки.

1 Нажмите Δ (INFO).

- Отображаемая информация съемки изменяется в указанном ниже порядке при каждом нажатии кнопки. "Дисплей режима съемки" (стр. 11)

Нормально



Подробный



Нет информации



Чтение гистограммы

Если пик заполняет слишком большую часть рамки, изображение будет выглядеть практически белым.

Если пик заполняет слишком большую часть рамки, изображение будет выглядеть практически черным.

Зеленая область показывает распределение яркости в пределах центральной части экрана.

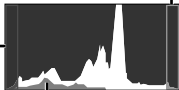

Просмотр изображений

1 Нажмите кнопку \square .

Количество кадров/
Полное количество
изображений



изображение воспроизведения

2 Используйте \triangleleft \triangleright для выбора изображения.



Отображение
предыдущего
изображения



Отображение
следующего
изображения

- ⚠ Удерживайте \triangleright для быстрого перемещения вперед и удерживайте \triangleleft для перемещения назад.
- ⚠ Размер дисплея изображений можно изменять. "Индексный просмотр и просмотр крупным планом" (стр. 24)

Для воспроизведения записей звука

Для воспроизведения звука, записанного с изображением, выберите изображение и нажмите кнопку . На изображениях, с которыми был записан звук, появляется значок .



Во время воспроизведения звука

 Для регулировки громкости используйте .

Для воспроизведения видеозаписей

Выберите видеозапись и нажмите кнопку .



Видеозапись

Операции во время воспроизведения видеозаписей



Истекшее время/
Полное время записи







Во время воспроизведения

Пауза и повторный запуск воспроизведения	Нажмите кнопку  для паузы воспроизведения. Во время паузы, быстрого перемещения вперед или назад нажмите кнопку  для повторного запуска воспроизведения.
Быстрое перемещение вперед	Нажмите  для быстрого перемещения вперед. Нажмите  еще раз для увеличения скорости быстрого перемещения вперед.
Быстрое перемещение назад	Нажмите  для быстрого перемещения назад. Скорость, с которой запись перемещается назад, увеличивается при каждом нажатии  .
Регулировка громкости	Используйте  для регулировки громкости.

Операции во время паузы воспроизведения



Во время паузы

Синхронизация	Используйте  для отображения первого кадра и используйте  для отображения последнего кадра.
Покадровое перемещение вперед или назад	Нажимайте  или  для покадрового перемещения вперед или назад. Удерживайте  или  нажатыми для непрерывного перемещения вперед или назад.
Возобновление воспроизведения	Нажмите кнопку  для возобновления воспроизведения.

Для остановки воспроизведения видеозаписей

Нажмите кнопку MENU.

Стирание изображений во время воспроизведения (Стирание одного изображения)

- 1** Отобразите изображение, которое Вы хотите стереть, и нажмите ∇ (🗑️).



- 2** Нажмите Δ ∇ для выбора опции [Удаление] и нажмите кнопку (🗑️).

⚠️ Для одновременного стирания нескольких изображений см. раздел "Стирание изображений [Удаление]" (стр. 45).

Индексный просмотр и просмотр крупным планом

При индексном просмотре возможен быстрый выбор нужного изображения. Просмотр крупным планом (увеличение до 10x) позволяет проверять подробности изображения.

- 1** Нажмите клавиши зума.

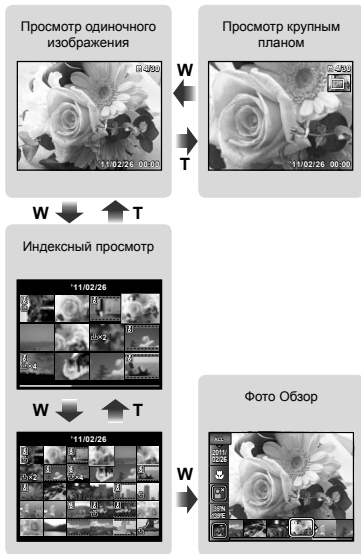

- ⚠️ Когда в индексном просмотре выбрана видеозапись, фотообзор невозможно отобразить даже при нажатии клавиши зума W.
- ⚠️ [Фото Обзор] (стр. 43)

Для выбора изображения при индексном просмотре

Используйте Δ ∇ \langle \triangleright для выбора изображения и нажмите кнопку \odot для отображения выбранного изображения при просмотре одиночного изображения.

Для прокрутки изображения при просмотре крупным планом

Используйте Δ ∇ \langle \triangleright для выбора области просмотра.

Для остановки фотообзора

Используйте Δ ∇ для выбора опции [ALL] и нажмите кнопку \odot .

Изменение информационного дисплея изображения

Установки информации о съемке, отображаемые на экране, можно изменять.

1 Нажмите Δ (INFO).

- Отображаемая информация об изображении изменяется в указанном ниже порядке при каждом нажатии кнопки.

Нормально



Нет информации



Подробный



\odot "Чтение гистограммы" (стр. 22)

Воспроизведение панорамных изображений

Панорамные изображения, которые были объединены друг с другом с помощью опций [Авто] или [Ручная], можно прокручивать для просмотра.

\odot "Создание панорамных изображений (Режим \boxtimes)" (стр. 30)

1 Выберите панорамное изображение во время воспроизведения.

\odot "Просмотр изображений" (стр. 22)





2 Нажмите кнопку \odot .



Область текущего просмотра

Для управления воспроизведением панорамного изображения

Увеличение/Уменьшение: Нажмите кнопку \odot для паузы воспроизведения. Затем нажмите клавишу звука для увеличения/уменьшения изображения.

Направление воспроизведения:Нажмите кнопку  для паузы воспроизведения. Затем нажмите   для прокручивания изображения в направлении нажимаемой кнопки.

Пауза:Нажмите кнопку .

Повторный запуск прокручивания:Нажмите кнопку .

Остановка воспроизведения:Нажмите кнопку MENU.

Воспроизведение изображений 3D

3D изображения, снятые с помощью этой фотокамеры, можно воспроизводить на 3D-совместимых устройствах, подсоединенных к этой фотокамере с помощью кабеля HDMI (приобретается отдельно).



! "Съемка 3D изображений (Режим 3D)" (стр. 32)

! При воспроизведении 3D изображений внимательно прочитайте предупреждения в инструкции по эксплуатации для 3D-совместимых устройств.

1 Соедините 3D-совместимое устройство и фотокамеру с помощью кабеля HDMI.

! Относительно метода подсоединения и установки см. раздел "Подсоединение с помощью кабеля HDMI" (стр. 51)

2 Используйте   для выбора опции [3D Шоу], а затем нажмите кнопку .

3 Используйте   для выбора 3D изображения для воспроизведения, а затем нажмите кнопку .

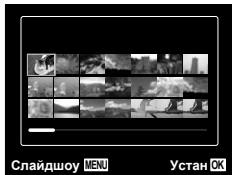

! Для начала слайд-шоу нажмите кнопку MENU. Для остановки слайд-шоу нажмите кнопку MENU или .

! 3D изображения состоят из файлов JPEG и файлов MP. Если какие-либо файлы удалены на компьютере, воспроизведение 3D изображений может быть невозможным.

Использование руководства по меню

При нажатии кнопки  в меню настройки отображается описание текущего пункта.

! "Использование меню" (стр. 5)

Использование руководства по фотокамере

Используйте руководство по фотокамере для поиска операций фотокамеры.

1 Нажмите кнопку  на экране режима ожидания или на экране воспроизведения.

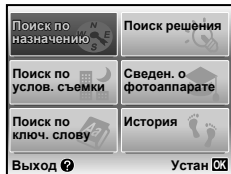

Подменю 2	Приложение
Поиск по назначению	Можно выполнять поиск функций или методов управления.
Поиск решения	Можно выполнять поиск решения при наличии проблем во время работы.
Поиск по услов. съемки	Поиск из сцен съемки/ воспроизведения.
Сведен. о фотоаппарате	Показывается информация относительно рекомендуемых функций и основных способов управления для фотокамеры.
Поиск по ключ. слову	Поиск по ключевому слову фотокамеры.
История	Можно выполнять поиск из истории поиска.

2 Используйте Δ ∇ $\langle \triangleright$ для выбора нужного пункта, и нажмите кнопку \odot .

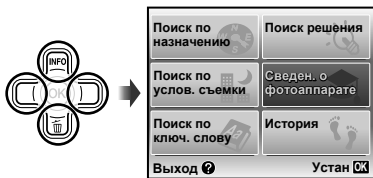

- Следуйте экранным инструкциям для поиска нужного содержания.

Использование режимов съемки

Для изменения режима съемки

- ❗ Режим съемки (P, iAUTO, SCN, MAGIC, 3D) можно изменять с помощью функционального меню. "Использование меню" (стр. 5)
- ❗ Установки по умолчанию для функции выделены с помощью .

Съемка с автоматическими установками (Режим iAUTO)

Фотокамера автоматически выбирает оптимальный режим съемки для сцены. Такой полностью автоматический режим позволяет Вам выполнять съемку, подходящую для сцены, простым нажатием кнопки спуска затвора. В режиме iAUTO некоторые установки в меню съемки могут не выбираться.

1 Установите режим съемки на iAUTO.

Значок изменяется в зависимости от сцены, которую автоматически выбирает фотокамера.



- ❗ В некоторых случаях фотокамера может не выбрать нужный режим съемки.
- ❗ Имеются определенные ограничения на установки в режиме iAUTO.
- ❗ Когда фотокамера не может определить оптимальный режим, будет выбран режим P.

Использование наилучшего режима для съемки сцены (Режим SCN)

1 Установите режим съемки на SCN.

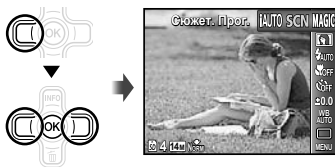

2 Нажмите , чтобы перейти в подменю.



3 Используйте для выбора режима, а затем нажмите кнопку для установки.

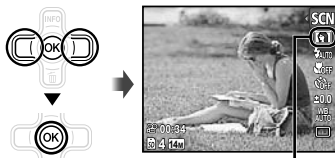

Значок, указывающий установленный режим сцены

- 3** Используйте <> для выбора нужного эффекта, а затем нажмите кнопку OK для установки.



Значок, указывающий установленный режим **MAGIC**

Режим съемки	Опция
Волшеб Фильтр	1 Поп Арт
	2 Пинхол
	3 Рыбий Глаз
	4 Рисунок ¹
	5 Мягкий Фокус
	6 Панк
	7 Сияние
	8 Акварель

¹ Сохраняются два изображения, неизмененное изображение и изображение, к которому применен эффект.

! В режиме **MAGIC** оптимальные установки съемки заранее запрограммированы для каждого эффекта сцены. По этой причине для некоторых режимов невозможно изменять определенные установки.

Создание панорамных изображений (Режим)

- 1** Установите режим съемки на .



- 2** Нажмите ∇ , чтобы перейти в подменю.

- 3** Используйте <> для выбора нужного режима, а затем нажмите кнопку OK для установки.

Подменю 1	Приложение
Авто	Фотокамера снимает и объединяет три кадра. Пользователь только выполняет компоновку снимков таким образом, чтобы визуальные метки и указатели пересекались, и фотокамера автоматически спускает затвор.
Ручная	Фотокамера снимает и объединяет три кадра. Пользователь выполняет компоновку снимков с помощью направляющей рамки и вручную спускает затвор.
PC	Снятые кадры объединяются в панорамное изображение с помощью программного обеспечения для ПК.

! Подробные сведения об установке программного обеспечения для ПК см. в разделе "Зарядка аккумулятора и настройка с помощью прилагаемого диска CD" (стр. 13).

- ❗ При установке в положение [Авто] или [Ручная] опция [Размер Фото] (стр. 39) фиксируется на [2М].
- ❗ Фокус, экспозиция, положение трансфокации (стр. 21) и баланс белого (стр. 36) блокируются на первом кадре.
- ❗ Вспышка (стр. 34) фиксируется на режиме (Вспыш. Выкл.).

Съемка с установкой [Авто]

- 1 Нажмите кнопку спуска затвора для съемки первого кадра.
- 2 Слегка переместите фотокамеру в направлении второго кадра.

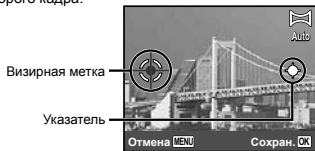

Экран при объединении изображений слева направо

- 3 Слегка перемещайте фотокамеру, крепко удерживая ее, и остановите фотокамеру там, где указатель и визирная метка накладываются друг на друга.
 - Фотокамера отпускает затвор автоматически.



- ❗ Для комбинации только двух изображений нажмите кнопку (OK) перед съемкой третьего кадра.
- 4 Повторите действия пункта 3 для съемки третьего кадра.
 - После съемки третьего кадра фотокамера автоматически обрабатывает кадры и отображает комбинированное панорамное изображение.

- ❗ Для завершения функции панорамы без сохранения изображения нажмите кнопку MENU.
- ❗ Если затвор не спускается автоматически, попробуйте опции [Ручная] или [PC].

Съемка с установкой [Ручная]

- 1 Используйте Δ ∇ \triangleleft \triangleright , чтобы указать какой край следующего изображения должен быть соединен.



- 2 Нажмите кнопку спуска затвора для съемки первого кадра.

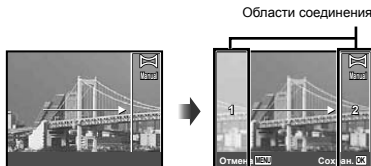

1-й кадр

- 3 Объедините следующий снимок так, чтобы область соединения 1 накладывалась на область соединения 2.

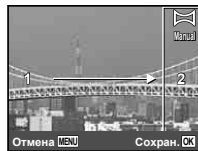

Объединение со 2-ым кадром

- ④ Нажмите кнопку спуска затвора для съемки следующего кадра.
- ❗ Для комбинации только двух изображений нажмите кнопку **⊞** перед съемкой третьего кадра.
- ⑤ Повторите действия пунктов ③ и ④ для съемки третьего кадра.
 - После съемки третьего кадра фотокамера автоматически обрабатывает кадры и отображает комбинированное панорамное изображение.
- ❗ Для завершения функции панорамы без сохранения изображения нажмите кнопку **MENU**.

Съемка с установкой [PC]

- ① Используйте Δ ∇ \langle \rangle для выбора направления, в котором объединяются кадры.
- ② Нажмите кнопку спуска затвора для съемки первого кадра, а затем скомпонуйте второй снимок.

Перед первым снимком



После первого снимка



- После первого снимка область, показанная белым, появляется снова со стороны дисплея, противоположной направлению панорамирования. Скомпонуйте последующие фотоснимки таким образом, чтобы они накладывались на изображение на мониторе.

- ③ Повторяйте действия пункта ②, пока не будет снято нужное количество кадров, а затем нажмите кнопку **⊞** или кнопку **MENU** для завершения.
- ❗ Возможно выполнение панорамной съемки до 10 кадров.
- ❗ Обратитесь к справочному руководству программного обеспечения для ПК для получения подробных сведений о способе съемки панорамных изображений.

Съемка 3D изображений (Режим 3D)

В этом режиме 3D изображения снимаются для просмотра на 3D-совместимых устройствах отображения.

- ❗ Изображения, снятые в 3D режиме, невозможно отображать в 3D виде на мониторе этой фотокамеры.

1 Установите режим съемки на 3D.

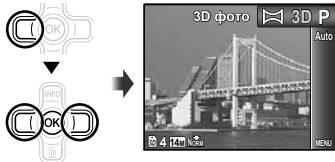

2 Нажмите ∇ , чтобы перейти в подменю.

- 3 Используйте \langle \rangle для выбора опции [Авто] или [Ручная], а затем нажмите кнопку **⊞** для установки.

Подменю 1	Описание
Авто	После съемки первого кадра наложите объект на изображение на мониторе. Следующий кадр снимается автоматически.
Ручная	После съемки первого кадра перемещайте фотокамеру, чтобы выполнить наложение объекта на изображение на мониторе. Затем вручную спустите затвор.

- ❗ В зависимости от объекта или ситуации (если расстояние между фотокамерой и объектом слишком маленькое) изображение может не иметь 3D вид.
- ❗ Угол 3D обзора различается в зависимости от объекта и др.

Съемка с установкой [Авто]

- ① Нажмите кнопку спуска затвора для съемки первого кадра.
- ② Наложите объект на изображение, которое бледно отображается на мониторе.
 - Изображение снимается автоматически.

Съемка с установкой [Ручная]

- ① Нажмите кнопку спуска затвора для съемки первого кадра.
 - ② Наложите объект на изображение, которое бледно отображается на мониторе, и выберите положение для второго кадра.
 - ③ Нажмите кнопку спуска затвора для второго снимка.
- ❗ Для выхода из режима съемки 3D без сохранения изображения нажмите кнопку **MENU**.



Использование функций съемки

! "Использование меню" (стр. 5)

Использование вспышки

Функции вспышки можно выбирать для наилучшего соответствия условиям съемки.

- 1 Выберите опцию вспышки в функциональном меню съемки.



- 2 Используйте <Left><Right> для выбора опции установки и нажмите кнопку <OK> для установки.

Опция	Описание
Вспышка Авт	Вспышка срабатывает автоматически в условиях низкого освещения или контрового света.
Кр. Глаза	Предварительные вспышки испускаются для уменьшения эффекта красных глаз на Ваших фотоснимках.
Заполняющая	Вспышка срабатывает вне зависимости от имеющегося освещения.
Вспыш.Выкл.	Вспышка не срабатывает.

Съемка крупным планом (Макро съемка)

Эта функция позволяет фотокамере выполнять фокусировку и съемку изображений с близкого расстояния.

- 1 Выберите опцию макро в функциональном меню съемки.

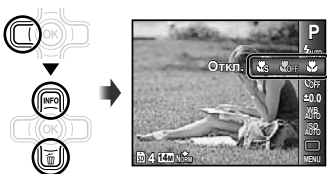

- 2 Используйте <Left><Right> для выбора опции установки и нажмите кнопку <OK> для установки.

Опция	Описание
Откл.	Макро режим отменен.
Макросъемка	Это позволяет выполнять съемку с расстояния 10 см ¹ (30 см ²) до объекта.
Супермакро ³	Это обеспечивает съемку с расстояния 2 см до объекта. Невозможно выполнить фокусировку на объекты, находящиеся на расстоянии от 50 см и больше.

¹ Когда трансфокация находится в самом широком положении (W).

² Когда трансфокация находится в самом крайнем положении телефото (T).

³ Трансфокация автоматически фиксируется.

- ! Вспышку (стр. 34) и трансфокацию (стр. 21) невозможно установить, когда выбрана опция [Supermacro] (стр. 34).

Использование таймера автоспуска

После полного нажатия кнопки спуска затвора изображение снимается с небольшой задержкой по времени.

- 1** Выберите опцию таймера автоспуска в функциональном меню съемки.

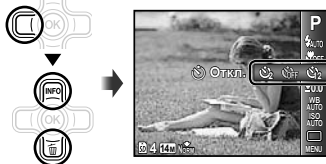

- 2** Используйте <> для выбора опции установки и нажмите кнопку OK для установки.

Опция	Описание
Откл.	Таймер автоспуска отменен.
12 сек	Лампочка таймера автоспуска включается примерно на 10 секунд, затем мигает примерно 2 секунды, а затем выполняется съемка.
2 сек	Лампочка таймера автоспуска мигает примерно 2 секунды, а затем выполняется съемка.

Опция	Описание
Авто спуск ¹	Когда Ваше домашнее животное (кошка или собака) поворачивает голову в направлении фотокамеры, распознается его морда и автоматически выполняется съемка.

¹ [Авто спуск] отображается, только когда режим **SCN** установлен на [] или [].

- ! Съемка с таймером автоспуска автоматически отменяется после выполнения снимка.

Для отмены таймера автоспуска после его запуска

Нажмите кнопку MENU.

Настройка яркости (Компенсация экспозиции)

Стандартную яркость (соответствующую экспозиции), установленную фотокамерой на основании режима съемки (кроме режима [АУТО]), можно делать более яркой или более темной для получения нужного снимка.

- 1** Выберите опцию компенсации экспозиции в функциональном меню съемки.



- 2** Используйте <> для выбора нужной яркости и нажмите кнопку OK.

Последовательная съемка (Накопитель)

Выполняется последовательная съемка при удерживании кнопки спуска затвора.

1 Выберите опцию накопителя в функциональном меню съемки.

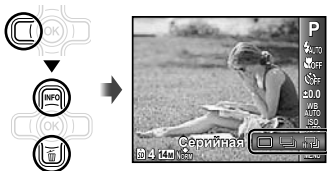



Опция	Описание
	Один кадр снимается при каждом нажатии кнопки спуска затвора.
	Последовательная съемка с использованием фокуса, яркости (экспозиции) и баланса белого, установленных для первого кадра.
	Фотокамера выполняет последовательную съемку со скоростью, большей чем для

^{*1} Скорость съемки различается в зависимости от установок для [Размер Фото/Сжатие] (стр. 39).



- ❗ При установке на вспышку (стр. 34) невозможно установить в положение [Кр. Глаза]. Кроме того, при установке на вспышка фиксируется в положении [Вспыш.Вкл.].
- ❗ При установке на опция [Размер Фото] ограничена значением или ниже, а чувствительность ISO фиксируется в положении [ISO Авто].

Меню для функций съемки



 Установки по умолчанию для функции выделены с помощью .

Сброс функций съемки до установок по умолчанию [Сброс]

 (Меню съемки 1) ► Сброс

Подменю 2	Приложение
Да	Выполняется сброс функций меню до установок по умолчанию. <ul style="list-style-type: none"> • Режим съемки (стр. 28) • Вспышка (стр. 34) • Макро (стр. 34) • Таймер автоспуска (стр. 35) • Компенсация экспозиции (стр. 35) • Баланс белого (стр. 36) • ISO (стр. 36) • Накопитель (стр. 37) • Функции меню в [, , ] (стр. 38 - 42)
Нет	Текущие установки не будут изменены.

Выбор качества изображения для фотоснимков [Размер Фото/Сжатие]
 (Меню съемки 1) ► Размер Фото/Сжатие

Подменю 1	Подменю 2	Приложение
Размер Фото	14M (4288×3216)	Подходит для печати форматом А3 или 11"×17".
	8M (3264×2448)	Подходит для печати в формате вплоть до А3.
	5M (2560×1920)	Подходит для печати форматом А4 или 8"×11".
	3M (2048×1536)	Подходит для печати в формате вплоть до А4.
	2M (1600×1200)	Подходит для печати форматом А5 или 5"×7".
	1M (1280×960)	Подходит для печати в формате открытки.
	VGA (640×480)	Подходит для просмотра снимков на телевизоре, отправки по e-mail и размещения в Интернет.
	16:9  (4288×2416)	Подходит для просмотра фото на широкоэкранных ТВ и для печати форматом А3 или 11"×17".
Сжатие	16:9  (1920×1080)	Подходит для просмотра фото на широкоэкранных ТВ и для печати форматом А5 или 5"×7".
	Наилучшее	Съемка с высоким качеством.
	Нормально	Съемка с обычным качеством.

 “Количество доступных для сохранения изображений (неподвижных изображений)/Длительность непрерывной записи (видеозаписи) на внутренней памяти и картах памяти SD/SDHC/SDXC” (стр. 67, 68)

Выбор качества изображения для видеозаписи [Размер Фото/Кач-Во Изобр.]
 (Меню видеозаписи) ► Размер Фото/Кач-Во Изобр.

Подменю 1	Подменю 2	Приложение
Размер Фото	720p	Выберите качество изображения на основании размера изображения и частоты кадров.
	VGA (640×480) QVGA (320×240)	
Кач-Во Изобр.	Наилучшее/ Нормально	Выберите опцию [Наилучшее] для съемки с более высоким качеством изображения.

 “Количество доступных для сохранения изображений (неподвижных изображений)/Длительность непрерывной записи (видеозаписи) на внутренней памяти и картах памяти SD/SDHC/SDXC” (стр. 67, 68)

 При установке опции [Размер Фото] в положение [QVGA] опция [Кач-Во Изобр.] фиксируется на [Наилучшее].

Повышение яркости объекта при контрольном освещении [Осв. Теней]

 (Меню съемки 1) ► Осв. Теней

Подменю 2	Приложение
Авто	Автоматически включается при выборе совместимого режима съемки.
Откл.	Эффект не применяется.
Вкл.	Съемка с автоматической регулировкой для повышения яркости области, которая становится темнее.

 При установке в положение [Авто] или [Вкл.] опция [ESP/□] (стр. 40) автоматически фиксируется на [ESP].

Выбор области фокусировки [Реж.Автофок.]

 (Меню съемки 1) ► Реж.Автофок.

Подменю 2	Приложение
Лица/ESP	Фотокамера автоматически выполняет фокусировку. (Если обнаружено лицо, это показано с помощью белой рамки ¹⁾ ; когда кнопка спуска затвора нажимается наполовину и фотокамера выполняет фокусировку, рамка становится зеленой ²⁾ . Если лицо не обнаружено, фотокамера выбирает объект в рамке и автоматически выполняет фокусировку.)
Точ.Замер	Фотокамера выполняет фокусировку на объекте, расположенном в пределах визирной метки АФ.
Следящий АФ	Фотокамера автоматически отслеживает перемещение объекта для непрерывной фокусировки на нем.

¹⁾ Для некоторых объектов рамка может не появляться или до ее появления может потребоваться некоторое время.

²⁾ Если рамка мигает красным, фотокамера не может выполнить фокусировку. Попробуйте выполнить фокусировку на объекте еще раз

Для фокусировки на постоянно перемещающемся объекте (Следящий АФ)

① Удерживайте фотокамеру, чтобы совместить визирную метку АФ с объектом, и нажмите кнопку .

② Когда фотокамера распознает объект, визирная метка АФ автоматически отслеживает перемещение объекта для выполнения на нем непрерывной фокусировки.

③ Для отмены отслеживания нажмите кнопку .

 В зависимости от объектов и условий съемки возможно фотокамера не сможет заблокировать фокус или будет не в состоянии отслеживать перемещение объекта.

 Когда фотокамера не в состоянии отслеживать перемещение объекта, визирная метка АФ становится красной.

Выбор способа для измерения яркости [ESP/□]

 (Меню съемки 1) ► ESP/□

Подменю 2	Приложение
ESP	Съемка для получения сбалансированной яркости на всем экране (Яркость в центре и окружающих областях экрана измеряется отдельно).
 (Точ.Замер)	Съемка объекта в центре при контрольном освещении (Яркость измеряется в центре экрана).

 При установке в положение [ESP] центральная часть может выглядеть темной в случае съемки с сильным контрольным светом.



Съемка с увеличением, превышающим оптическое увеличение [Цифровой Зум]

 (Меню съемки 1) ► Цифровой Зум

Подменю 2	Приложение
Откл.	Цифровое увеличение отменяется.
Вкл.	Цифровое увеличение включается.

- ! [Цифровой Зум] недоступен при выборе опции [Супер макро] (стр. 34).
- ! Опция, выбранная для [Цифровой Зум], оказывает влияние на вид полосы увеличения.
“Для съемки более крупных изображений” (стр. 21)

Уменьшение размытости, вызванной дрожанием фотокамеры при съемке [Стабилизация] (фотоснимки)/ [Стаб. Видео] (видеозаписи)

 (Меню съемки 2) ►
Стабилизация (фотоснимки)/
 (Меню видеосъемки) ►
Стаб. Видео (видеозаписи)

Подменю 2	Приложение
Откл.	Стабилизатор изображения отключается. Рекомендуется для съемки, когда фотокамера закреплена на месте на штативе или другой устойчивой поверхности.
Вкл.	Стабилизатор изображения активизируется.

- ! Для фотокамеры по умолчанию установлены опции [Стабилизация] (фотоснимки) на [Вкл.] и [Стаб. Видео] (видеозаписи) на [Откл.].
- ! Возможно появление шума от внутренних частей фотокамеры при нажатии кнопки спуска затвора в случае установки опции [Стабилизация] (фотоснимки) на [Вкл.].
- ! Стабилизация изображений может не выполняться, если дрожание фотокамеры слишком сильное.
- ! При очень низкой скорости затвора, например, при ночной съемке, опция [Стабилизация] (фотоснимки) может быть неэффективной.
- ! В случае съемки при опции [Стаб. Видео] (видеозаписи), установленной в положение [Вкл.], изображение будет слегка увеличено перед сохранением.

Просмотр изображения сразу после съемки [Просм.Зап.]

 (Меню съемки 2) ► Просм.Зап.

Подменю 2	Приложение
Откл.	Записанное изображение не отображается. Позволяет пользователю подготовиться к следующему снимку, отслеживая объект на мониторе после съемки.
Вкл.	Записанное изображение отображается. Позволяет пользователю выполнить краткую проверку только что снятого изображения.

Отображение руководства по значкам [Гид По Иконкам]

 (Меню съемки 2) ► Гид По Иконкам

Подменю 2	Приложение
Откл.	Руководство по значкам не отображается.
Вкл.	Объяснение выбранного значка будет показано при выборе значка режима съемки или функционального меню (ненадолго наведете курсор на значок для отображения объяснения).

Руководство по значкам

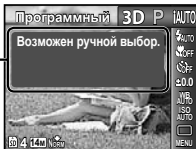

- ❗ Опция [Штамп Даты] недоступна в режиме [Панорама] или [3D фото].
- ❗ Невозможно нанести штамп даты при выполнении последовательных снимков.

Запись звука при видеосъемке [🗣️]

 (Меню видеозаписи) ► 🗣️

Подменю 2	Приложение
Откл.	Звук не записывается.
Вкл.	Звук записывается.

- ❗ При установке в положение [Вкл.], во время записи звука можно использовать только цифровое увеличение. Для видеозаписи с оптическим увеличением установите опцию [🗣️] (видеозапись со звуком) в положение [Откл.].

Нанесение даты записи [Штамп Даты]

 (Меню съемки 2) ► Штамп Даты

Подменю 2	Приложение
Откл.	Не наносить дату.
Вкл.	Нанести дату записи на новые фотографии.

- ❗ Если дата и время не установлены, невозможно выполнить установку [Штамп Даты]. “Дата, время, временная зона и язык” (стр. 17)
- ❗ Штамп даты невозможно удалить.

Меню для функций воспроизведения, редактирования и печати



- ❗ Установки по умолчанию для функции выделены с помощью .
- ❗ Данные необходимо создать с помощью ib (программное обеспечение для ПК) перед использованием некоторых функций.
- ❗ Обратитесь к справочному руководству ib (программное обеспечение для ПК) для получения подробных сведений о способе использования ib (программного обеспечения для ПК).
- ❗ Подробные сведения об установке ib (программного обеспечения для ПК) см. в разделе “Зарядка аккумулятора и настройка с помощью прилагаемого диска CD” (стр. 13).

Автоматическое воспроизведение изображений [Слайдшоу]

 (Меню воспроизведения) ▶ Слайдшоу

Подменю 2	Подменю 3	Приложение
Слайд	Все/Событие/Коллекция ¹⁾	Выбор содержания, включаемого в слайдшоу.
Аудио-Фон	Off/Cosmic/Breeze/Mellow/Dreamy/Urban	Выбор опций фоновой музыки.
Тип	Нормально/Затемнение/Масштаб	Выбор типа эффекта перехода, используемого между слайдами.
Старт	—	Начинается слайдшоу.

¹⁾ Можно воспроизводить пункт [Коллекция], созданный с помощью ib (программное обеспечение для ПК) и импортированный обратно на компьютер.









- ❗ Во время слайд-шоу нажимайте  для кадрового перемещения вперед,  для кадрового перемещения назад.

Поиск изображений и воспроизведение искоемых изображений [Фото Обзор]

 (Меню воспроизведения) ▶ Фото Обзор

Для опции [Фото Обзор] можно выполнять поиск изображений и можно воспроизводить соответствующие изображения, выбирая соответствующие пункты.

Для запуска опции [Фото Обзор]

Нажмите кнопку  для запуска опции [Фото Обзор]. Когда искомый пункт отображаемого изображения выбирается с помощью  , изображения, связанные с пунктом, отображаются в нижней части монитора. Используйте  для показа изображения. Для выбора соответствующих пунктов, которые не отображаются, нажмите кнопку  во время выбора пункта. Для остановки опции [Фото Обзор] используйте   для выбора опции [ALL] и нажмите кнопку .



Изображения, соответствующие соответствующим пунктам

Использование ib (программное обеспечение для ПК) и импортирование данных назад на фотокамеру

Обратитесь к справочному руководству ib (программного обеспечения для ПК) для получения подробных сведений о способе использования ib (программного обеспечения для ПК).

ib (программное обеспечение для ПК) может работать неправильно на изображениях, отредактированных с помощью другой прикладной программы.

Следующие функции [Фото Обзор] могут выполняться, когда данные, созданные с помощью ib (программное обеспечение для ПК), импортируются назад на фотокамеру.

[Фото Обзор]

К соответствующим пунктам можно добавлять информацию о людях или месте съемки, а также новые коллекции.

Изменение размера изображения [F]

[F] (Меню воспроизведения) ▶ Редакт. ▶ [F]

Подменю 3	Приложение
VGA 640 × 480	Сохраняется изображение высокой четкости как отдельное изображение с меньшим размером для использования во вложениях электронной почты и других приложениях.
QVGA 320 × 240	

- Используйте <D> для выбора изображения.
- Используйте Δ ∇ для выбора размера изображения и нажмите кнопку [OK].
 - Изображение с измененным размером сохраняется как отдельное изображение.

Обрезание изображения [F]

[F] (Меню воспроизведения) ▶ Редакт. ▶ [F]

- Используйте <D> для выбора изображения и нажмите кнопку [OK].
- Используйте клавиши зума для выбора размера обрезаемого кадра, и используйте Δ ∇ <D> для перемещения кадра.



- Нажмите кнопку [OK] после того, как Вы выберете область для обрезки.
 - Отредактированное изображение сохраняется как отдельное изображение.

Добавление звука к фотоснимкам [M]

[M] (Меню воспроизведения) ▶ Редакт. ▶ [M]

- Используйте <D> для выбора изображения.
- Направьте микрофон на источник звука.

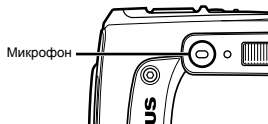



- Нажмите кнопку [OK].
 - Начинается запись.
 - Фотокамера добавляет (записывает) звук в течение прибл. 4 секунд во время воспроизведения изображения.

Ретуширование кожи и глаз [Визаж]

 (Меню воспроизведения) ► Редакт. ►
Визаж

-  В зависимости от изображения редактирование может быть неэффективно.

Подменю 3	Подменю 4	Приложение
Все	—	[Чистая Кожа], [Блеск В Глазах] и [Контур Глаз] применяются вместе.
Чистая Кожа	Слабо/ Средн/Сильн	Придает коже ровный и светящийся вид. Выберите эффект исправления среди 3 уровней.
Блеск В Глазах	—	Усиливает контрастность глаз.
Контур Глаз	—	Увеличивает глаза объекта.



- Используйте $\Delta \nabla$ для выбора исправляемого пункта и нажмите кнопку .
- Используйте $\triangleleft \triangleright$ для выбора изображения для ретуширования и нажмите кнопку .
 - Отретушированное изображение сохраняется как отдельное изображение.

При выборе опции [Чистая Кожа]

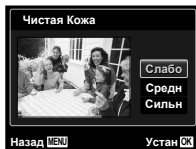
Используйте $\Delta \nabla$ для выбора уровня ретуширования и нажмите кнопку .



**Увеличение яркости областей, затененных из-за контрольного света или по другим причинам [Осв. Теней]**

 (Меню воспроизведения) ► Редакт. ►
Осв. Теней

- Используйте $\triangleleft \triangleright$ для выбора изображения и нажмите кнопку .
 - Отредактированное изображение сохраняется как отдельное изображение.
-  В зависимости от изображения редактирование может быть неэффективно.
-  Процесс ретуширования может понизить разрешение изображения.

Ретуширование красных глаз при съемке со вспышкой [Убр. Кр.Глаз]

 (Меню воспроизведения) ► Редакт. ►
Убр. Кр.Глаз

- Используйте $\triangleleft \triangleright$ для выбора изображения и нажмите кнопку .
 - Отредактированное изображение сохраняется как отдельное изображение.
-  В зависимости от изображения редактирование может быть неэффективно.
-  Процесс ретуширования может понизить разрешение изображения.

Стирание изображений [Удаление]

 (Меню воспроизведения) ► Удаление

Подменю 2	Приложение
Удал.Все	Все изображения на внутренней памяти или карте памяти будут стерты.
Выб. Фото	Изображения индивидуально выбираются и стираются.
Удаление	Удаление отображаемого изображения.

- ❗ При стирании изображений на внутренней памяти не вставляйте карту памяти в фотокамеру.
- ❗ Перед стиранием изображений на внутренней памяти вставьте карту памяти в фотокамеру.
- ❗ Защищенные изображения невозможно стереть.

Для индивидуального выбора и стирания изображений [Выб. Фото]

- ① Используйте $\Delta \nabla$ для выбора опции [Выб. Фото] и нажмите кнопку \odot .
- ② Используйте $\langle \triangleright$ для выбора изображения для стирания и нажмите кнопку \odot , чтобы добавить метку \checkmark к изображению.
 - Нажмите клавишу зума W для отображения индексного просмотра. Изображения можно быстро выбирать с помощью кнопок $\Delta \nabla \langle \triangleright$. Нажмите клавишу T для возврата к просмотру одиночного кадра.



- ③ Повторите действия пункта ②, чтобы выбрать изображения для стирания, а затем нажмите кнопку **MENU**, чтобы стереть выбранные изображения.
- ④ Используйте $\Delta \nabla$ для выбора опции [Да] и нажмите кнопку \odot .
 - Изображения с меткой \checkmark стираются.

Для стирания всех изображений [Удал.Все]

- ① Используйте $\Delta \nabla$ для выбора опции [Удал.Все] и нажмите кнопку \odot .
- ② Используйте $\Delta \nabla$ для выбора опции [Да] и нажмите кнопку \odot .

Сохранение установок печати на данных изображения [Настр. Печати]

- \triangleright (Меню воспроизведения) \triangleright
Настр. Печати

- ❗ “Резервирования печати (DPOF)” (стр. 57)
- ❗ Резервирование печати можно устанавливать только для фотоснимков, которые записаны на карту памяти.

Защита изображений [F]

- \triangleright (Меню воспроизведения) \triangleright **F**

- ❗ Защищенные изображения невозможно стереть с помощью опций [Удаление] (стр. 24, 45), [Выб. Фото] (стр. 46) или [Удал.Все] (стр. 46), но все изображения стираются с помощью опции [Формат.] (стр. 47).

- ① Используйте $\langle \triangleright$ для выбора изображения.
- ② Нажмите кнопку \odot .
 - Нажмите кнопку \odot еще раз для отмены установок.
- ③ При необходимости повторите действия пунктов ① и ② для защиты других изображений и нажмите кнопку **MENU**.

Поворот изображений [F]

- \triangleright (Меню воспроизведения) \triangleright **F**

- ① Используйте $\langle \triangleright$ для выбора изображения.
 - ② Нажмите кнопку \odot для поворота изображения.
 - ③ При необходимости повторите действия пунктов ① и ②, чтобы выполнить установки для других изображений, и нажмите кнопку **MENU**.
- ❗ Новые ориентации изображений будут сохраняться даже после выключения питания.

Меню для других установок фотокамеры

! Установки по умолчанию для функции выделены с помощью .

Полное стирание данных [Формат.]

 (Установки 1) ► Формат.

- ! Перед форматированием проверьте, не остались ли важные данные на внутренней памяти или карте памяти.
- ! Карты необходимо отформатировать с помощью данной фотокамеры перед первым использованием или после использования с другими фотокамерами или компьютерами.

Подменю 2	Приложение
Да	Полное стирание данных изображений на внутренней памяти ¹ или карте памяти (включая защищенные изображения).
Нет	Отмена форматирования.

¹ Обязательно удалите карту памяти перед форматированием внутренней памяти.

Копирование изображений на внутренней памяти на карту памяти [Резерв.]

 (Установки 1) ► Резерв.

Подменю 2	Приложение
Да	Резервное копирование данных изображений на внутренней памяти на карту памяти.
Нет	Отмена резервного копирования.

- ! Для резервного копирования данных требуется некоторое время. Перед началом резервного копирования проверьте, достаточно ли заряжен аккумулятор.

Использование карты Eye-Fi (имеется в продаже) [Eye-Fi]

 (Установки 1) ► Eye-Fi

Подменю 2	Приложение
Откл.	Отмена передачи Eye-Fi.
Вкл.	Разрешение передачи Eye-Fi.

- ! При использовании карты Eye-Fi внимательно прочитайте инструкцию по эксплуатации карты Eye-Fi и следуйте этой инструкции.
- ! Используйте карту Eye-Fi согласно законам и нормативным документам страны, в которой используется фотокамера.
- ! В таких местах, как, например, самолеты, где действие Eye-Fi запрещено, извлеките карту памяти Eye-Fi из камеры или установите опцию [Eye-Fi] в положение [Откл.].
- ! Эта фотокамера не поддерживает режим бесконечной памяти карты Eye-Fi.

Выбор способа подключения фотокамеры к другим устройствам [USB Соединение]

☰ (Установки 1) ► USB Соединение

Подменю 2	Приложение
Авто	При подключении фотокамеры к другому устройству отображается экран выбора установок.
Хранение	Выберите при подключении фотокамеры к компьютеру с помощью запоминающего устройства.
MTP	Выберите при передаче изображений без использования прилагаемого ib (программное обеспечение для ПК) на Windows Vista/Windows 7.
Печать	Выберите при подключении к PictBridge-совместимому принтеру.

Требования к системе

- Windows : Windows XP (Service Pack 1 или более поздняя версия)/Windows Vista/Windows 7
- Macintosh : Mac OS X v10.3 или более поздняя версия

❗ При использовании другой системы, отличающейся от Windows XP (SP2 или более поздняя версия)/Windows Vista/Windows 7, установите в положение [Хранение].

❗ Даже если компьютер имеет порты USB правильная работа не гарантируется в следующих случаях:

- Компьютеры с портами USB, установленными с помощью карты расширения и т.п.
- Компьютеры без установленной на заводе-изготовителе ОС или компьютеры домашней сборки

Включение фотокамеры с помощью кнопки Вкл

☰ (Установки 1) ►  Вкл

Подменю 2	Приложение
Нет	Фотокамера не включена. Для включения фотокамеры нажмите кнопку ON/OFF.
Да	Нажмите и удерживайте кнопку  для включения фотокамеры в режиме воспроизведения.

Сохранение режима, в котором фотокамера была выключена [Сохран. Настр.]

☰ (Установки 1) ► Сохран.  Настр.

Подменю 2	Приложение
Нет	Режим съемки установлен на режим P при включении фотокамеры.
Да	Режим съемки сохраняется, когда фотокамера выключается, и возобновляется при следующем включении фотокамеры.

Выбор дисплея открывающего экрана [Настр. Вкл.]

☰ (Установки 1) ► Настр. Вкл.

Подменю 2	Приложение
Откл.	Открывающий экран не отображается.
Вкл.	Открывающий экран отображается при включении фотокамеры.

Выбор звука фотокамеры и его громкости [Настр. Звукa]

☰ (Установки 2) ► Настр. Звукa

Подменю 2	Подменю 3	Приложение
Тип Звукa	1/2/3	Выбор звука фотокамеры (звуков управления, звука затвора и предупреждающих звуков).
Громкость	0/1/2/3/4/5	Выбор громкости воспроизведения изображения.
Громкость	0/1/2/3/4/5	Выбор громкости функционирования кнопок фотокамеры.

Сброс имен файлов изображений [Имя Файла]

☰ (Установки 2) ► Имя Файла

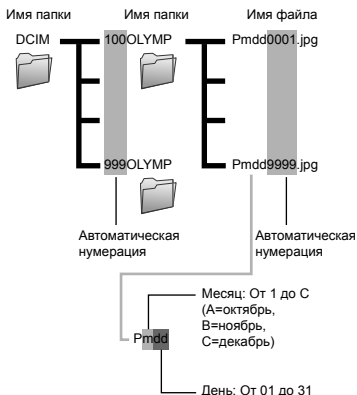

Подменю 2	Приложение
Сброс	Происходит повторная установка последовательных номеров для имени папки и имени файла каждый раз при установке новой карты памяти.* Это полезно при объединении в группы изображений на отдельных картах памяти.
Авто	Даже когда вставляется новая карта, нумерация имени папки и имени файла продолжается с предыдущей карты памяти. Это полезно для управления именами папок и именами файлов всех изображений с последовательными номерами.

* Номер для имени папки сбрасывается на 100, а номер для имени файла сбрасывается на 0001.

Регулировка ПЗС и функции обработки изображений [Pixel Mapping]

УТ2 (Установки 2) ► Pixel Mapping

- ❗ Эта функция уже настроена при отправке с завода-изготовителя, и непосредственно после покупки не требуются никакие регулировки. Рекомендуется выполнять приблизительно один раз в год.
- ❗ Для получения наилучших результатов перед выполнением картирования пикселей подождите по крайней мере одну минуту после съемки или просмотра изображений. Если фотокамера выключилась во время картирования пикселей, обязательно выполните его еще раз.

Для регулировки ПЗС и функции обработки изображений

Нажмите кнопку (☰), когда отображается опция [Старт] (Подменю 2).

- Фотокамера одновременно проверяет и регулирует ПЗС и функцию обработки изображений.

Воспроизведение изображений на телевизоре [Тв Выход]

УТ2 (Установки 2) ► Тв Выход

- ❗ Система телевизионных видеосигналов различается в зависимости от страны и региона. Перед просмотром изображений с фотокамеры на Вашем телевизоре выберите видеовыход в соответствии с типом телевизионного видеосигнала.

Подменю 2	Подменю 3	Приложение
Видеовыход	NTSC	Подсоединение фотокамеры к телевизору в Северной Америке, Тайване, Корее, Японии и др.
	PAL	Подсоединение фотокамеры к телевизору в странах Европе, Китае и др.
HDMI Выход	480p/576p 720p 1080i	Установка формата воспроизведения.
HDMI Упр.	Откл.	Управление фотокамерой.
	Вкл.	Управление пультом ДУ телевизора.

- ❗ Заводская установка по умолчанию различается в зависимости от региона, где была приобретена фотокамера.

Регулировка яркости монитора [☰]

УТ2 (Установки 2) ► ☰

Для регулировки яркости монитора

- 1 Используйте ▲ ▼, чтобы отрегулировать яркость при просмотре экрана, и нажмите кнопку (☰).



Для воспроизведения изображения с фотокамеры на телевизоре

- Подсоединение с помощью аудио-видео кабеля

- ① Используйте фотокамеру для выбора такой же системы видеосигналов, как и у подсоединенного телевизора (NTSC/[PAL]).
- ② Подсоедините телевизор и фотокамеру.

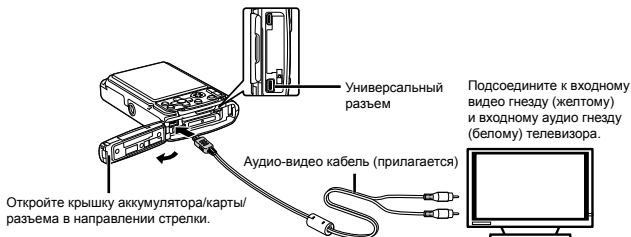

- Подсоединение с помощью кабеля HDMI

- ① На фотокамере выберите формат цифрового сигнала, который будет передаваться ([480p/576p]/[720p]/[1080i]).
 - ② Подсоедините телевизор и фотокамеру.
- ! При установке на [1080i] формат 1080i имеет преимущество для выхода HDMI. Однако если эта установка не соответствует установке входа телевизора, формат сигнала изменяется сначала на 720p, а затем на 480p/576p. Подробнее об изменении установки входа телевизора см. инструкцию по эксплуатации телевизора.
 - ! При подсоединении фотокамеры к компьютеру с помощью кабеля USB не подсоединяйте кабель HDMI к фотокамере.
 - ! Используйте кабель HDMI, который соответствует микро разъему HDMI на фотокамере и разъему HDMI на телевизоре.
 - ! Когда фотокамера и телевизор соединены с помощью аудио-видео кабеля и кабеля HDMI, кабель HDMI будет иметь преимущество.

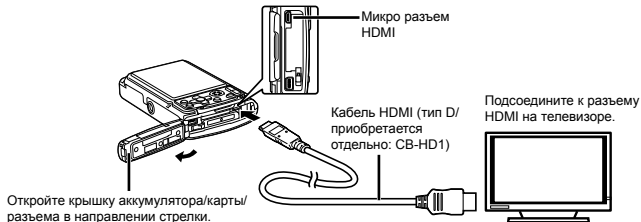

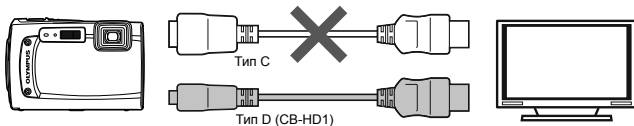

- ③ Включите телевизор и измените опцию "INPUT" на "VIDEO (входное гнездо, подсоединенное к фотокамере)."
- ❗ Подробнее об изменении входного источника телевизора см. инструкцию по эксплуатации телевизора.
- ④ Включите фотокамеру и используйте <D>, чтобы выбрать изображение для воспроизведения.
- ❗ В зависимости от установок телевизора отображаемые изображения и информация могут обрезаться.

Для управления изображениями с помощью пульта ДУ телевизора

- ① Установите опцию [HDMI Упр.] в положение [Вкл.] и выключите фотокамеру.
- ② Соедините фотокамеру и телевизор с помощью кабеля HDMI. "Подсоединение с помощью кабеля HDMI" (стр. 51)
- ③ Сначала включите телевизор, а затем включите фотокамеру.
 - Управляйте согласно руководству по эксплуатации, отображаемому на телевизоре.
- ❗ Для некоторых телевизоров невозможно выполнять операции с помощью пульта ДУ телевизора несмотря на то, что на экране отображается руководство по эксплуатации.
- ❗ Если невозможно выполнять операции с помощью пульта ДУ телевизора, установите опцию [HDMI Упр.] в положение [Откл.] и управляйте с помощью фотокамеры.

Сохранение заряда аккумулятора между снимками [Экон. Энергии]

У2 (Установки 2) ▶ Экон. Энергии

Подменю 2	Приложение
Откл.	Отмена опции [Экон. Энергии].
Вкл.	Когда фотокамера не используется примерно 10 секунд, монитор автоматически выключается для сохранения заряда аккумулятора.

Изменение языка индикаций [E-J]

У2 (Установки 2) ▶ E-J

Подменю 2	Приложение
Языки	Выбирается язык для меню и сообщений об ошибках, отображаемых на мониторе.

Для выхода из режима ожидания

Нажмите любую кнопку.

Установка даты и времени [⌚]

⌚ (Установки 3) ▶ ⌚

! “Дата, время, временная зона и язык” (стр. 17).

Для выбора порядка отображения даты

- Нажмите ▷ после установки минут и используйте Δ ∇ для выбора порядка отображения даты.
- Нажмите кнопку ⌚ для установки.

Для проверки даты и времени

Нажмите кнопку INFO, пока фотокамера выключена. Текущее время отображается в течение прибл. 3 секунд.

Порядок даты

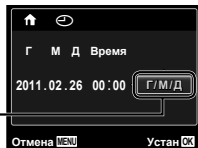

Выбор домашней и дополнительной временных зон [Мировое Время]

⌚ (Установки 3) ▶ Мировое Время

! Вы не можете выбрать временную зону с помощью [Мировое Время], если до этого часы фотокамеры не были установлены с помощью [⌚].

Подменю 2	Подменю 3	Приложение
Дом/Другое	↑	Время в домашней временной зоне (временной зоне, выбранной для ↑, в подменю 2).
	→	Время в временной зоне назначения путешествия (временной зоне, выбранной для →, в подменю 2).
↑ ^{*1}	—	Выберите домашнюю временную зону (↑).
→ ^{*1,2}	—	Выберите временную зону назначения путешествия (→).

^{*1} В регионах, где действует летнее время, используйте Δ ∇ для включения летнего времени ([Лето]).

^{*2} При выборе временной зоны фотокамера автоматически рассчитывает разницу во времени между выбранной зоной и домашней временной зоной (↑), чтобы показать время во временной зоне назначения путешествия (→).

Восстановление данных на фотокамере [Сброс БД]

⌚ (Установки 3) ▶ Сброс БД

! Воспроизведение станет доступным при выполнении операции [Сброс БД], когда функция обзора фотоснимков не активизирована надлежащим образом. Однако данные, например, коллекции и другие группы, созданные с помощью ib (программное обеспечение для ПК), удаляются из базы данных на фотокамере.

Импортируйте данные назад на фотокамеру с компьютера для воспроизведения данных, созданных с помощью ib (программное обеспечение для ПК).

Прямая печать (PictBridge¹)

При подсоединении фотокамеры к PictBridge-совместимому принтеру Вы сможете выполнять прямую печать изображений без использования компьютера.

Чтобы узнать, поддерживает ли Ваш принтер PictBridge, обратитесь к инструкции по эксплуатации принтера.

¹ PictBridge представляет собой стандарт для соединения цифровых фотокамер и принтеров различных производителей и выполнения прямой печати изображений.

- ❗ Режимы печати, размеры бумаги и другие параметры, которые можно устанавливать с помощью фотокамеры, различаются в зависимости от используемого принтера. Подробнее см. в инструкции по эксплуатации принтера.
- ❗ Подробнее о доступных типах бумаги, загрузке бумаги и установке чернильных картриджей см. инструкцию по эксплуатации принтера.

Печать изображений со стандартными установками принтера [Удоб Печат]

- ❗ В меню настройки установите опцию [USB Соединение] в положение [Печать]. [USB Соединение] (стр. 48)
- 1 Отобразите на мониторе изображение, которое нужно напечатать.
 - ❗ "Просмотр изображений" (стр. 22)

2 Включите принтер, а затем соедините принтер и фотокамеру.

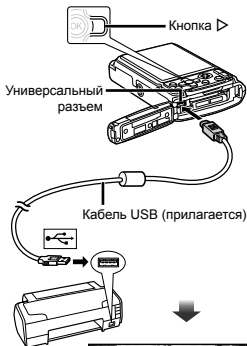

3 Нажмите > для начала печати.

4 Чтобы напечатать другое изображение, используйте <> для выбора изображения и нажмите кнопку .

Для завершения печати

После отображения на экране выбранного изображения отсоедините кабель USB от фотокамеры и принтера.

Изменение установок печати для принтера [Настр Печати]

1 Выполните шаги 1 и 2 для функции [Удоб Печат] (стр. 54).

2 Нажмите кнопку .

3 Используйте Δ ∇ для выбора режима печати и нажмите кнопку .

Подменю 2	Приложение
Печать	Печатается изображение, выбранное в пункте 6.
Печат. Все	Печатаются все изображения, сохраненные во внутренней памяти или на карте памяти.
Мультитип.	Печатается одно изображение в формате составного макета.
Индекс Все	Печатаются индекс всех изображений, сохраненных во внутренней памяти или на карте памяти.
Порядок Печати ¹¹	Печатаются изображения, основанные на данных резервирования печати на карте памяти.

¹¹ Опция [Порядок Печати] доступна только при выполненных резервированиях печати. "Резервирования печати (DPOF)" (стр. 57)

4 Используйте Δ ∇ для выбора опции [Размер] (Подменю 3) и нажмите \triangleright .

 Если экран [Печ.Бумага] не отображается, опции [Размер], [Без Границ] и [Пиксел/Лист] установлены на стандартные значения принтера.

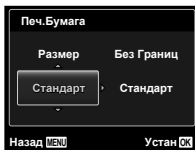

5 Используйте Δ ∇ для выбора установок [Без Границ] или [Пиксел/Лист] и нажмите кнопку .

Подменю 4	Приложение
Откл./Вкл. ¹¹	Изображения печатаются с границей по краям ([Откл.]). Изображения печатаются для заполнения всей бумаги ([Вкл.]).
(Количество изображений на листе бумаги различается в зависимости от принтера.)	Количество изображений на листе ([Пиксел/Лист]) можно выбрать только тогда, когда опция [Мультитип.] выбрана в пункте 3.

¹¹ Доступные установки для опции [Без Границ] различаются в зависимости от принтера.

 Если в пунктах 4 и 5 выбрана опция [Стандарт], изображение печатается со стандартными установками принтера.

6 Используйте $\langle \triangleright$ для выбора изображения.

- 7** Нажмите Δ для выполнения резервирования печати для текущего изображения.
Нажмите ∇ для выполнения подробных установок принтера для текущего изображения.

Для выполнения подробных установок принтера

- ① Используйте $\Delta \nabla \langle \triangleright \rangle$, чтобы выбрать установку, и нажмите кнопку \odot .

Подменю 5	Подменю 6	Приложение
\boxtimes	От 0 до 10	Выбирается количество отпечатков.
Дата	С/Без	При выборе опции [С] печатаются изображения с датой. При выборе опции [Без] печатаются изображения без даты.
Файл	С/Без	При выборе опции [С] печатается имя файла на изображении. При выборе опции [Без] не печатается имя файла на изображении.
\boxplus	(Переход к экрану установки.)	Выбирается участок изображения для печати.

Для обрезания изображения [\boxplus]

- ① Используйте клавиши зума для выбора размера обрезаемого кадра, используйте $\Delta \nabla \langle \triangleright \rangle$ для перемещения кадра, а затем нажмите кнопку \odot .



- ② Используйте $\Delta \nabla$ для выбора [Применить] и нажмите кнопку \odot .

- 8** При необходимости повторите действия пунктов 6 и 7, чтобы выбрать изображение, которое нужно распечатать, выполните подробные установки и установите опцию [1 Отпечаток].

- 9** Нажмите кнопку \odot .

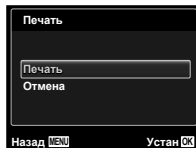

10 Используйте Δ ∇ , чтобы выбрать опцию [Печать], и нажмите кнопку \odot .

- Начинается печать.
- Когда в режиме [Печат. Все] выбрана опция [Опции], отображается экран [Инф.Печати].
- После завершения печати отображается экран [Выб.Реж.Печ.].

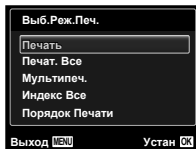

Для отмены печати

- 1 Нажмите кнопку **MENU**, когда отображается опция [Не Вынимайте USB Кабель].
- 2 Выберите [Отмена] с помощью Δ ∇ , а затем нажмите кнопку \odot .

11 Нажмите кнопку MENU.

12 После отображения сообщения [Вын. Кабель USB] отсоедините кабель USB от фотокамеры и принтера.



Резервирования печати (DPOF¹)

При резервировании печати количество отпечатков и вариант нанесения даты сохраняются в изображении на карте памяти. Это позволяет выполнять легкую печать на принтере или в фотомастерской, поддерживающей стандарт DPOF, используя только резервирования печати на карте памяти без компьютера или фотокамеры.

¹ DPOF представляет собой стандарт для сохранения автоматической информации печати с цифровых фотокамер.



- ! Резервирования печати можно устанавливать только для изображений, сохраненных на карту памяти.
- ! Резервирования DPOF, установленные с помощью другого устройства DPOF, невозможно изменить с помощью этой фотокамеры. Выполнение изменений с помощью оригинального устройства. Выполнение новых резервирований DPOF с помощью этой фотокамеры приведет к стиранию резервирований, сделанных на других устройствах.
- ! Резервирования печати DPOF можно сделать максимально для 999 изображений на одной карте памяти.

Покадровые резервирования печати

- 1 Отобразите меню настройки.
- ! "Меню настройки" (стр. 6)
- 2 Из меню воспроизведения  выберите опцию [Порядок Печати], а затем нажмите кнопку \odot .
- 3 Используйте Δ ∇ для выбора опции  и нажмите кнопку \odot .



4 Используйте <▶>, чтобы выбрать изображение для резервирования печати. Используйте △ ▽ для выбора количества. Нажмите кнопку .



5 Используйте △ ▽ для выбора опции экрана [>] (печать даты) и нажмите кнопку .

Подменю 2	Приложение
Нет	Печатается только изображение.
Дата	Печатается изображение с датой съемки.
Время	Печатается изображение со временем съемки.

6 Используйте △ ▽ для выбора опции [Установка] и нажмите кнопку .

Резервирование одной печати всех изображений на карте памяти [>]

1 Выполните действия пунктов 1 и 2 в [>] (стр. 57).

2 Используйте △ ▽ для выбора опции [>] и нажмите кнопку .

3 Выполните действия пунктов 5 и 6 в [>].

Сброс всех данных резервирования печати



1 Выполните действия пунктов 1 и 2 в [>] (стр. 57).

2 Выберите опцию [>] или [>] и нажмите кнопку .

3 Используйте △ ▽ для выбора опции [Сброс] и нажмите кнопку .

Сброс данных резервирования печати для выбранных изображений

1 Выполните действия пунктов 1 и 2 в [>] (стр. 57).

2 Используйте △ ▽ для выбора опции [>] и нажмите кнопку .

3 Используйте △ ▽ для выбора опции [Сохранить] и нажмите кнопку .

4 Используйте <▶>, чтобы выбрать изображение, резервирование печати которого Вы хотите отменить. Используйте △ ▽ для установки количества отпечатков на "0".

5 При необходимости повторите действия пункта 4, а затем нажмите кнопку  после завершения.

6 Используйте △ ▽ для выбора опции экрана [>] (печать даты) и нажмите кнопку .

- Установки применяются к оставшимся изображениям с данными резервирования печати.

7 Используйте △ ▽ для выбора опции [Установка] и нажмите кнопку .



Советы по использованию

Если фотокамера работает неправильно или на экране отображается сообщение об ошибке, и Вы не знаете, что делать, используйте приведенную ниже информацию для решения проблем(ы).

Поиск и устранение неисправностей **Аккумулятор**

“Фотокамера не работает, даже когда установлены аккумуляторы”.

- Вставьте заряженные аккумуляторы в правильном направлении.
“Установка аккумулятора” (стр. 13), “Зарядка аккумулятора и настройка с помощью прилагаемого диска CD” (стр. 13), “Зарядка аккумулятора с помощью прилагаемого адаптера USB-AC” (стр. 16)
- Возможно, характеристики аккумулятора временно ухудшились из-за низкой температуры. Извлеките аккумуляторы из фотокамеры и согрейте их, поместив ненадолго в Ваш карман.

Карта/Внутренняя память

“Отображается сообщение об ошибке”.

“Сообщение об ошибке” (стр. 60)

Кнопка спуска затвора

“При нажатии кнопки затвора съемка не выполняется”.

- Отмените спящий режим.
Для сохранения заряда аккумулятора фотокамера автоматически переходит в спящий режим с отключением монитора, если в течение 3 минут не выполняются операции при включенной фотокамере. В этом режиме при нажатии кнопки затвора до конца изображения не снимаются. Используйте клавиши зума или другие кнопки, чтобы вывести фотокамеру из спящего режима перед съемкой изображения. Если фотокамеру оставить еще на 12 минут, она автоматически выключится. Нажмите кнопку **ON/OFF** для включения фотокамеры.
- Нажмите кнопку  для переключения режима съемки.

- Перед съемкой изображений подождите, пока не прекратит мигать  (зарядка вспышки).
- При продолжительном использовании фотокамеры внутренняя температура может повышаться, что приводит к автоматическому отключению. Если это произошло, извлеките аккумулятор из фотокамеры и подождите, пока фотокамера не охладится в достаточной степени. Внешняя температура фотокамеры может также повышаться во время использования, однако это нормально и не указывает на неисправность.

Монитор

“Плохо видно”.

- Возможно, произошла конденсация¹. Перед съемкой изображений выключите питание и подождите, пока корпус фотокамеры не приспособится к окружающей температуре и не высохнет.

¹ На фотокамере могут образовываться капли, если она быстро перемещена из холодного места в теплое влажное помещение.

“На экране появляются вертикальные линии”.

- Такое состояние может возникать, когда фотокамера направлена на чрезвычайно яркий объект при ясном небе и т.п. Однако линии не появляются на конечном изображении.

“На изображении отражается свет”.

- При съемке со вспышкой на изображении получается много отражений вспышки от пыли в воздухе.

Функция даты и времени

“Установки даты и времени возвращаются к установкам по умолчанию”.

- Если аккумуляторы удалены и не вставлены обратно в фотокамеру примерно 3 дня², установки даты и времени возвращаются к установке по умолчанию и должны быть переустановлены.

² Время до возвращения установок даты и времени к установке по умолчанию различается в зависимости от того, как долго аккумуляторы находились в фотокамере.

“Дата, время, временная зона и язык” (стр. 17)





Разное



“При съемке изображений фотокамера издает шум”.

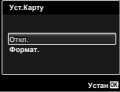
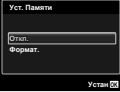

- Возможна активизация объектива фотокамере и возникновение шума, даже если операции не выполняются. Это происходит, так как фотокамера автоматически выполняет действия по автофокусировке, как только она готова к съемке.

Сообщение об ошибке

❗ Когда на мониторе отображается одно из приведенных ниже сообщений, выполните действие по устранению причины.

Сообщение об ошибке	Действие по исправлению
 Ошиб.Карты	Проблема с картой Вставьте новую карту.
 Защита От Зап.	Проблема с картой Переключать защиты от записи карты установлен на сторону “LOCK”. Высвободите переключатель.
 Память Полн.	Проблема с внутренней памятью <ul style="list-style-type: none">• Вставьте карту.• Сотрите ненужные изображения.¹
 Карта Пол.	Проблема с картой <ul style="list-style-type: none">• Замените карту.• Сотрите ненужные изображения.¹
	Проблема с картой Используйте $\Delta \nabla$ для выбора [Формат.] и нажмите кнопку \odot . Затем используйте $\Delta \nabla$ для выбора [Да] и нажмите кнопку \odot . ²
	Проблема с внутренней памятью Используйте $\Delta \nabla$ для выбора [Формат.] и нажмите кнопку \odot . Затем используйте $\Delta \nabla$ для выбора [Да] и нажмите кнопку \odot . ²

Сообщение об ошибке	Действие по исправлению
 Нет Изобр.	Проблема с внутренней памятью/картой Снимите изображения перед тем, как просматривать их.
 Ошибка Снимка	Проблема с выбранным изображением Используйте программное обеспечение для ретуширования фотоснимков и т.п., чтобы просмотреть изображение на компьютере. Если изображение все равно невозможно просмотреть, значит файл изображения поврежден.
 Редакт Невозможно	Проблема с выбранным изображением Используйте программное обеспечение для ретуширования фотоснимков и т.п., чтобы отредактировать изображение на компьютере.
 Бат. Разряжена	Проблема с аккумулятором Зарядите аккумулятор.
 Нет Подсоед.	Проблема с соединением Правильно соедините фотокамеру и компьютер или принтер.
 Нет Бумаги	Проблема с принтером Загрузите бумагу в принтер.
 Нет Краски	Проблема с принтером Смените чернила в принтере.
 Замятия	Проблема с принтером Удалите заматую бумагу.
 Установки Изм. ³	Проблема с принтером Возвращение к состоянию, при котором можно использовать принтер.

Сообщение об ошибке	Действие по исправлению
 Ошиб. Печати	Проблема с принтером Выключите фотокамеру и принтер, проверьте отсутствие проблем с принтером, а затем снова включите питание.
 Невозм. Печать ¹	Проблема с выбранным изображением Используйте компьютер для печати.

¹ Перед стиранием важных изображений загрузите их на компьютер.

² Все данные будут стерты.

³ Отображается, например, если удален лоток с бумагой принтера. Не управляйте принтером во время выполнения установок принтера на фотокамере.

⁴ Возможно, данная фотокамера не сможет печатать изображения, снятые другими фотокамерами.

Советы по выполнению съемки

Если Вы не уверены в том, как выполнить съемку изображения, каким Вы его себе представляете, обратитесь к приведенной ниже информации.

Фокусировка



“Фокусировка на объекте”

- Съемка изображения объекта, находящегося не в центре экрана

После фокусировки на объект на таком же расстоянии, что и объект съемки, скомпонуйте снимок и снимите изображение.

Нажатие кнопки спуска затвора наполовину (стр. 20)

- Установите опцию [Реж.Автофок.] (стр. 40) в положение [Лица/ESP]
- Съемка изображения в режиме [Следящий Аф] (стр. 40)

Фотокамера автоматически отслеживает перемещение объекта для непрерывной фокусировки на нем.

- Съемка объектов, автофокусировка на которые затруднена

В следующих случаях после фокусировки на объект (нажимая кнопку спуска затвора на половину) с высокой контрастностью на таком же расстоянии, что и объект съемки, скомпонуйте снимок и снимите изображение.

Объекты с низкой контрастностью



При появлении в центре экрана чрезвычайно ярких объектов



Объекты без вертикальных линий¹

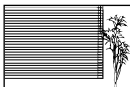

- ¹ Также может помочь компоновка снимка при вертикальном удерживании фотокамеры для фокусировки, а затем его возвращение в горизонтальное положение для съемки.

При нахождении объектов на разном расстоянии



Быстро движущийся объект

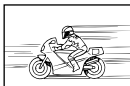

Объект находится не в центре кадра



Дрожание фотокамеры



“Съемка без дрожания фотокамеры”

- **Съемка с использованием функции [Стабилизация] (стр. 41)**
При съемке затененного объекта ПЗС¹ сдвигается для коррекции дрожания фотокамеры, даже если скорость ISO не увеличивается. Эта функция также эффективна при съемке с большим увеличением.
¹ Устройство, которое принимает свет, проходящий через объектив, и преобразовывает его в электрические сигналы.
- **Видеосъемка с использованием функции [Стаб. Видео] (стр. 41)**
- **Выберите опцию [Спорт] в режиме сцены (стр. 29)**
В режиме [Спорт] используется высокая скорость затвора и можно уменьшать размытость, вызванную движением объекта.
- **Съемка с высокой чувствительностью ISO**
Если выбрана высокая чувствительность ISO, изображения можно снимать при высокой скорости затвора даже в местах, где невозможно использовать вспышку.
“Выбор чувствительности ISO” (стр. 36)

Экспозиция (яркость)



“Съемка с правильной яркостью”

- **Съемка объекта с контровым светом**
Получение ярких лиц и фонов даже при съемке с контровым светом.
[Осв. Теней] (стр. 40)
- **Съемка изображений с использованием функции [Лица/iESP] (стр. 40)**
Для лица с контровым светом получается надлежащая экспозиция, и лица становятся ярким.

- **Съемка с использованием функции [ESP] для [ESP] (стр. 40)**
Яркость соответствует объекту в центре экрана, и на изображении не оказывает влияния контровый свет.
- **Съемка с использованием вспышки [Заполняющая] (стр. 34)**
Объект с контровым светом становится ярче.
- **Съемка белой сцены на пляже или на снегу**
Установите режим в положение [Пляж И Снег] (стр. 29)
- **Съемка с использованием компенсации экспозиции (стр. 35)**
Отрегулируйте яркость, глядя на экран для съемки изображения. Обычно съемка белых объектов (например, снега) приводит к более темным изображениям по сравнению с действительным объектом. Используйте компенсацию экспозиции для настройки в положительном направлении (+), чтобы отобразить белые цвета такими, как они есть. С другой стороны, при съемке черных объектов эффективно отрегулировать в отрицательном направлении (-).

Цветовой оттенок



“Съемка с цветами таких же оттенков, как они есть”

- **Съемка при выборе баланса белого (стр. 36)**
Обычно в большинстве случаев можно получить наилучшие результаты с установкой [WB Авто], однако для некоторых объектов Вы можете попробовать поэкспериментировать с другими установками. (Особенно это справедливо для тени в ясный солнечный день, комбинации естественного и искусственного освещения и т.п.)

Качество изображения



“Съемка более резких изображений”

- “Съемка с оптическим увеличением”
Избегайте использовать цифровое увеличение (стр. 41) для съемки.
- Съемка с низкой чувствительностью ISO
Если изображение снято с высокой чувствительностью ISO, могут появляться помехи (небольшие цветные пятна и неравномерности цветов, которых нет на оригинальном изображении), и изображение может выглядеть зернистым.
“Выбор чувствительности ISO” (стр. 36)

Панорама



“Съемка с плавным совмещением кадров”

- Совет для панорамной съемки
Съемка с поворотом фотокамеры по центру предотвращает сдвиг изображения. Особенно при съемке близкорасположенных объектов поворот с концом объектива в центре приводит к замечательным результатам.
[Панорама] (стр. 30)

Аккумуляторы



“Увеличение срока службы аккумуляторов”

- Избегайте выполнения следующих операций, когда не выполняется реальная съемка, так как при этом разряжаются аккумуляторы
 - Повторное нажатие кнопки спуска затвора наполовину.
 - Повторное использование трансфокации.
- Установите опцию [Экон. Энергии] (стр. 52) на [Вкл.]

Советы по воспроизведению/ редактированию

Воспроизведение



“Воспроизведение изображений на внутренней памяти и карте”

- Удалите карту и отобразите изображения во внутренней памяти
 - “Установка аккумулятора” (стр. 13),
“Установка карты памяти SD/SDHC/SXDC или карты Eye-Fi (имеется в продаже)” (стр. 18)

“Просмотр изображений с высоким качеством изображения на телевизоре высокой четкости”

- Подсоедините фотокамеру к телевизору с помощью кабеля HDMI (приобретается отдельно)
 - “Воспроизведение изображений на телевизоре” (стр. 50)

Редактирование



“Стирание звука, записанного на фотоснимок”

- Перезапись звука на тишину при воспроизведении изображения
“Добавление звука к фотоснимкам [🔊]” (стр. 44)

Приложение

Уход за фотокамерой

Внешняя поверхность

- Аккуратно протирайте мягкой тканью. Если фотокамера сильно загрязнена, намочите ткань в нейтральной мыльной воде и хорошо отожмите ее. Протрите фотокамеру отжатой тканью, а затем вытрите сухой тканью. Если Вы использовали фотокамеру на пляже, используйте ткань, смоченную в чистой воде и хорошо отжатую.
- Если к фотокамере после использования прилипла пыль, грязь, песок или другие посторонние вещества, промойте фотокамеру, используя способ, описанный на стр. 69.

Монитор

- Аккуратно протирайте мягкой тканью.

Объектив

- Сдуйте пыль с объектива с помощью имеющейся в продаже воздушной струи, а затем аккуратно протрите очистителем для объектива.

- ⚠ Не используйте сильные растворители, например, бензин или спирт, а также химически обработанную ткань.
- ⚠ На поверхности объектива может образоваться плесень, если оставить объектив грязным.

Аккумулятор/Адаптер USB-AC

- Аккуратно протирайте мягкой сухой тканью.

Хранение

- При хранении фотокамеры в течение длительных периодов времени удалите аккумулятор, адаптер USB-AC и карту, и храните в прохладном сухом хорошо проветриваемом месте.
- Периодически вставляйте аккумулятор и проверяйте функции фотокамеры.
- ⚠ Не оставляйте фотокамеру в местах, где имеются химические вещества, так как это может привести к коррозии.

Аккумулятор и адаптер USB-AC

- В данной фотокамере используется один ионно-литиевый аккумулятор Olympus (LI-42B). Нельзя использовать аккумуляторы других типов.
- ⚠ Предупреждение:
Существует опасность взрыва, если батарея заменится на батарею неправильного типа. Утилизуйте использованный аккумулятор в соответствии с указаниями. (стр. 72)
- Энергопотребление фотокамеры различается в зависимости от используемых функций.
- При описанных ниже условиях питание потребляется постоянно, и аккумулятор быстро разряжается.
 - Повторно используется трансфокация.
 - Кнопка спуска затвора повторно нажимается наполовину в режиме съемки, активизируя автофокусировку.
 - Изображения отображаются на мониторе в течение длительного периода времени.
 - Фотокамера подсоединена к принтеру.
- Использование разряженного аккумулятора может привести к отключению фотокамеры без отображения предупреждения об уровне заряда аккумулятора.
- В момент приобретения перезаряжаемый аккумулятор заряжен неполностью. Перед использованием фотокамеры зарядите его, подсоединив к компьютеру, или с помощью прилагаемого адаптера USB-AC (F-2AC) или зарядного устройства (LI-41C).
- При использовании прилагаемого адаптера USB-AC (F-2AC) зарядка обычно занимает приблизительно 3 часа (зависит от использования).
- Прилагаемый адаптер USB-AC (F-2AC) разработан для использования при зарядке. Во время зарядки можно воспроизводить изображения на фотокамере. Обратите внимание, что съемка невозможна, пока адаптер USB-AC подсоединен к фотокамере.
- Прилагаемый адаптер USB-AC (F-2AC) разработан для использования только с этой фотокамерой. Не заряжайте никакие другие фотокамеры с помощью этого адаптера USB-AC.

- Не подсоединяйте прилагаемый адаптер USB-AC (F-2AC) к оборудованию, отличающемуся от данной фотокамеры.
- Для адаптера USB-AC сменного типа: Прилагаемый адаптер USB-AC (F-2AC) обязательно должен быть правильно расположен в вертикальном или горизонтальном положении.

Зарядка аккумулятора при подсоединении фотокамеры к компьютеру

Аккумулятор можно заряжать, подсоединив фотокамеру к компьютеру.

Использование приобретаемого отдельно адаптера USB-AC

Эту фотокамеру можно использовать с приобретаемым отдельно адаптером USB-AC (F-3AC). При использовании адаптера USB-AC (F-3AC) его необходимо подсоединить с помощью кабеля USB, прилагаемого к фотокамере. Не используйте с этой фотокамерой никакие другие сетевые адаптеры переменного тока.

Сетевой шнур, прилагаемый к адаптеру USB-AC (F-3AC), разработан для использования только с адаптером USB-AC (F-3AC). Не используйте сетевой шнур ни с какими другими изделиями.

Использование приобретаемого отдельно зарядного устройства

Для зарядки аккумулятора можно использовать зарядное устройство (LI-41C/приобретается отдельно). В таком случае извлеките аккумулятор из фотокамеры и установите аккумулятор в зарядное устройство.

Использование зарядного устройства и адаптера USB-AC за границей

- Зарядное устройство и адаптер USB-AC можно использовать с большинством домашних электрических источников в пределах от 100 В до 240 В переменного тока (50/60 Гц) во всем мире. Однако в зависимости от страны или региона, где Вы находитесь, сетевая розетка

переменного тока может иметь другую форму, и для зарядного устройства и адаптера USB-AC может потребоваться адаптер вилки для соответствия сетевой розетке. За более подробными сведениями обратитесь в местную электротехническую компанию или туристическое агентство.

- Не используйте дорожные преобразователи напряжения, так как они могут повредить зарядное устройство и адаптер USB-AC.

Карта Eye-Fi (приобретается отдельно)

- Карта Eye-Fi может нагреваться во время использования.
- При использовании карты Eye-Fi аккумулятор может разряжаться быстрее.
- При использовании карты Eye-Fi фотокамера может работать медленнее.

Использование карты памяти SD/SDHC/SDXC или карты Eye-Fi (имеется в продаже)

Карта (и внутренняя память) также соответствуют пленке, на которую записываются изображения на пленочной фотокамере. Однако во всем остальном записанные изображения (данные) можно стирать, а также доступно ретуширование с использованием компьютера. Карты можно извлекать из фотокамеры и менять, но это невозможно для внутренней памяти. Использование карт с большей емкостью позволяет Вам снимать больше изображений.

Переключатель защиты от записи карты памяти SD/SDHC/SDXC

На корпусе карты памяти SD/SDHC/SDXC имеется переключатель защиты от записи. Если Вы установите переключатель на сторону "LOCK", Вы не сможете записывать на карту, удалять данные или форматировать. Верните переключатель в положение записи.



Карты, совместимые с этой фотокамерой

Карты памяти SD/SDHC/SDXC и карты Eye-Fi (для получения подробных сведений о совместимости карт посетите веб-сайт Olympus.)



Использование новой карты

- Карты необходимо отформатировать с помощью данной фотокамеры перед первым использованием или после использования с другими фотокамерами или компьютерами. [Формат.] (стр. 47)
- При использовании карты Eye-Fi внимательно прочитайте инструкцию по эксплуатации карты Eye-Fi и следуйте этим инструкциям.

Проверка места сохранения изображения

Индикатор памяти показывает, внутренняя память или карта используется во время съемки или воспроизведения.

Текущий индикатор памяти

 Используется внутренняя память

 Используется карта

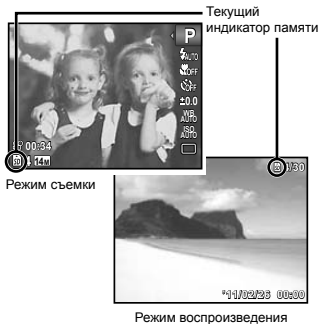

- ❗ Даже если выполняется операция [Формат.], [Удаление], [Выб. Фото] или [Удал.Все], данные на карте полностью не стираются. При утилизации карты физически разрушите карту для предотвращения разглашения личных данных.

Процесс считывания/записи карты

Во время съемки текущий индикатор памяти горит красным, пока фотокамера записывает данные. Ни в коем случае не открывайте крышку аккумулятора/карты/разъема и не отсоединяйте кабель USB. Это может не только повредить данные изображения, но также привести к невозможности дальнейшего использования внутренней памяти или карты.



Горит красным

Количество доступных для сохранения изображений (неподвижных изображений)/ Длительность непрерывной записи (видеозаписи) на внутренней памяти и картах памяти SD/SDHC/SDXC

- ❗ Числа в приведенных ниже таблицах приведены только в качестве приблизительного ориентира. Действительное количество доступных для сохранения изображений или длительности непрерывной записи будут отличаться в соответствии с условиями съемки и используемыми картами памяти.
- ❗ Числа в приведенной ниже таблице являются количеством доступных для сохранения изображений при использовании отформатированной внутренней памяти. [Формат.] (стр. 47)

Фотоснимки

Размер Фото	Сжатие	Количество доступных для сохранения фотоснимков	
		Внутренняя память	Карта памяти SD/SDHC/SDXC (4 ГБ)
14M 4288×3216	FINE	2	574
	NORM	5	1 134
8M 3264×2448	FINE	5	982
	NORM	9	1 921
5M 2560×1920	FINE	8	1 574
	NORM	16	3 225
3M 2048×1536	FINE	12	2 411
	NORM	25	5 002
2M 1600×1200	FINE	20	4 113
	NORM	41	8 085
1M 1280×960	FINE	32	6 366
	NORM	63	12 406
VGA 640×480	FINE	120	23 600
	NORM	219	42 999
16:9L 4288×2416	FINE	3	764
	NORM	7	1 507
16:9S 1920×1080	FINE	19	3 813
	NORM	38	7 505

Видеозаписи

Размер Фото	Кач-Во Изобр.	Длительность непрерывной записи			
		Внутренняя память		Карта памяти SD/SDHC/SXDC (4 Гб)	
		Со звуком	Без звука	Со звуком	Без звука
720 1280×720	FINE	12 сек.	12 сек.	29 мин.	29 мин.
	NORM	18 сек.	18 сек.	29 мин.	29 мин.
VGA 640×480	FINE	18 сек.	18 сек.	87 мин. 42 сек.	88 мин. 46 сек.
	NORM	37 сек.	38 сек.	173 мин. 19 сек.	177 мин. 34 сек.
VGA 320×240	FINE	38 сек.	39 сек.	179 мин. 46 сек.	184 мин. 21 сек.

❗ Максимальный размер файла одной видеозаписи составляет 4 Гб вне зависимости от емкости карты.

❗ Максимальная длительность одной видеозаписи составляет 29 минут для [720].

Увеличение количества доступных для съемки изображений

Либо сотрите ненужные изображения, либо подсоедините фотокамеру к компьютеру или другому устройству для сохранения изображений, а затем сотрите изображения на внутренней памяти или карте. [Удаление] (стр. 24, 45), [Выб. Фото] (стр. 46), [Удал.Все] (стр. 46), [Формат.] (стр. 47)

Важная информация о водозащищенности и ударостойкости

Водозащищенность: Водозащищенность гарантируется¹ для работы на глубине до 3 м в течение одного часа. Водозащищенность может ухудшаться, если фотокамера подвергается постоянным или сильным ударам.

Ударостойкость: Ударостойкость гарантирует² работу фотокамеры при внезапных ударах, возникающих при повседневном использовании Вашей цифровой компактной фотокамеры. Ударостойкостью не является безусловной гарантией отсутствия всех неверных операций или косметических повреждений. Косметические повреждения, например, царапины и вмятины, не попадают под действие гарантии.

Аналогично другим электронным устройствам, для поддержания сохранности и функциональности фотокамеры требуется надлежащий уход и техническое обслуживание. Для поддержания работоспособности фотокамеры, пожалуйста, обратитесь в ближайший к Вам полномочный центр технического обслуживания Olympus для проверки фотокамеры после любого сильного удара. В случае повреждения фотокамеры в результате небрежности или неправильного использования расходы, связанные

с обслуживанием или ремонтом фотокамеры, не будут покрываться гарантией. Для получения дополнительной информации о гарантии, пожалуйста, посетите веб-сайт Olympus для места Вашего проживания. Пожалуйста, выполняйте следующие указания по уходу за фотокамерой.

- ¹ Определяется как оборудование, испытанное под давлением Olympus в соответствии с перечнем стандартов IEC 529 IPX8 – это означает, что фотокамеру можно нормально использовать под водой при указанном давлении воды.
- ² Противударные свойства подтверждены условиями испытаний Olympus в соответствии с MIL-STD-810F, Method 516.5, Procedure IV (Transit Drop Test). Для получения более подробных сведений об условиях испытаний Olympus, пожалуйста, посетите веб-сайт Olympus для места Вашего проживания.

Перед использованием:

- Проверьте, нет ли на фотокамере посторонних материалов, включая грязь, пыль или песок.
- Обязательно плотно закройте крышку аккумулятора/карты/разъема, так чтобы был слышен щелчок замка.
- Не открывайте крышку аккумулятора/карты/разъема мокрыми руками под водой, а также во влажной или запыленной среде (например, на пляже).

После использования:

- Обязательно вытрите воду или посторонние частички после использования фотокамеры под водой.
- После использования фотокамеры в морской воде погрузите ее в контейнер, наполненный пресной водой, примерно на 10 минут (с плотно закрытой крышкой аккумулятора/карты/разъема). После этого просушите фотокамеру в тени при хорошей вентиляции.
- После того, как Вы откроете крышку, на внутренней поверхности крышки аккумулятора/карты/разъема можно увидеть капли воды. Если Вы обнаружите капли воды, обязательно вытрите их перед использованием фотокамеры.

Примечания после использования

- К фотокамере могут прилипнуть посторонние материалы при использовании в среде с наличием таких материалов, например, грязь, пыль или песка. Если Вы продолжите использование фотокамеры в таких условиях, это может привести к повреждению фотокамеры. Во избежание таких повреждений промойте фотокамеру, используя следующий способ.

- 1 Вставьте аккумулятор и плотно закройте крышку аккумулятора/карты/разъема, так чтобы был слышен щелчок замка.
- 2 Наполните контейнер пресной водой, погрузите в него обращенную вниз фотокамеру и хорошо потрясите ее. Или же промойте фотокамеру, поместив ее непосредственно под сильную струю воды из-под крана.

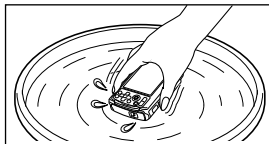

Хранение и обслуживание

- Не оставляйте фотокамеру в местах с высокой температурой (40°C или больше) или с низкой температурой (-10°C или ниже). Несоблюдение этого требования может привести к ухудшению водозащитности.



- Не используйте химические вещества для чистки, предупреждения коррозии, запотевания, ремонта и т.п. Несоблюдение этого требования может привести к ухудшению водозащитности.
- Не оставляйте фотокамеру в воде в течение длительного времени. Продолжительное нахождение в воде может повредить внешний вид фотокамеры и/или ухудшить ее водозащитность.
- Для сохранения водозащитности, как и для любого подводного корпуса, рекомендуется ежегодно заменять водостойкие уплотнители (и прокладки). Для получения подробных сведений о дистрибьюторах или сервисных центрах Olympus, в которых можно заменить водостойкие уплотнители, посетите веб-сайт Olympus для места Вашего проживания.

Закрывание крышки аккумулятора/ карты/разъема



- ! Прилагаемые принадлежности (например, адаптер USB-AC) не обладают ударостойкостью или водозащитностью.

МЕРЫ ПРЕДОСТОРОЖНОСТИ

	ПРЕДУПРЕЖДЕНИЕ ОПАСНОСТЬ ПОРАЖЕНИЯ ЭЛЕКТРИЧЕСКИМ ТОКОМ НЕ ОТКРЫВАТЬ	
<p>ПРЕДУПРЕЖДЕНИЕ: ВО ИЗБЕЖАНИЕ ПОРАЖЕНИЯ ЭЛЕКТРИЧЕСКИМ ТОКОМ НЕ СНИМАЙТЕ КРЫШКУ (ИЛИ ЗАДНЮЮ ПАНЕЛЬ), ВНУТРИ ФОТОКАМЕРЫ НЕТ ДЕТАЛЕЙ, НУЖДАЮЩИХСЯ В ВАШЕМ ОБСЛУЖИВАНИИ. ДОВЕРЬТЕ ТЕХНИЧЕСКОЕ ОБСЛУЖИВАНИЕ ВЫСОКОКВАЛИФИЦИРОВАННОМУ СЕРВИСНОМУ ПЕРСОНАЛУ OLYMPUS.</p>		



Восклицательный знак, заключенный в треугольник, обозначает в сопроводительной документации важные инструкции по эксплуатации и уходу.



ОПАСНО

Невыполнение рекомендаций, обозначенных этим символом, при использовании данного изделия может привести к серьезным травмам или смертельному исходу.



ОСТОРОЖНО

Невыполнение рекомендаций, обозначенных этим символом, при использовании данного изделия может привести к травмам или смертельному исходу.



ПРЕДУПРЕЖДЕНИЕ

Невыполнение рекомендаций, обозначенных этим символом, при использовании данного изделия может привести к травмам низкой степени тяжести, повреждению оборудования или потере ценных данных.

ОСТОРОЖНО!

ВО ИЗБЕЖАНИЕ ВОЗГОРАНИЯ ИЛИ ПОРАЖЕНИЯ ЭЛЕКТРИЧЕСКИМ ТОКОМ, НИ В КОЕМ СЛУЧАЕ НЕ РАЗБИРАЙТЕ ИЗДЕЛИЕ, НЕ ПОДВЕРГАЙТЕ ИЗДЕЛИЕ ВОЗДЕЙСТВИЮ ВОДЫ И НЕ ЭКСПЛУАТИРУЙТЕ ЕГО ПРИ ВЫСОКОЙ ВЛАЖНОСТИ ОКРУЖАЮЩЕЙ СРЕДЫ.

Общие меры предосторожности

Прочитайте все инструкции — Перед использованием изделия прочитайте все инструкции по эксплуатации. Сохраните все технические руководства и документацию для дальнейшего использования.

Очистка — Перед очисткой обязательно отсоединяйте изделие от электросети. Для очистки можно использовать только влажную ткань. Нельзя использовать для очистки жидкие или аэрозольные очищающие средства, а также любые органические растворители.

Аксессуары — В целях личной безопасности и во избежание повреждения изделия используйте только те аксессуары, которые рекомендованы фирмой Olympus.

Вода и влага — Меры предосторожности для влагозащитных изделий описаны в разделах о защите от влаги.

Размещение — Надежно устанавливайте изделие на штатив, стойку или зажим, чтобы избежать повреждения изделия.

Источники питания — Подключайте данное изделие только к тем источникам питания, которые указаны на изделии.

Молния — Если во время использования адаптера USB-AC начинается гроза, немедленно отсоедините его от сетевой розетки.

Посторонние предметы — Во избежание травм запрещено вставлять в изделие металлические предметы.

Тепло — Нельзя использовать или хранить данное изделие рядом с такими источниками тепла как отопительные батареи, тепловые заслонки, печи и любое оборудование или устройства, выделяющее тепло, в т.ч. усилители стереосистем.

Обращение с фотокамерой



ОСТОРОЖНО

- Нельзя пользоваться фотокамерой рядом с горячими или взрывоопасными газами.
- Не используйте вспышку и светодиодные индикаторы (включая подсветку АФ), направленные на людей (младенцев, маленьких детей и др.) с близкого расстояния.
- При съемке со вспышкой располагайте фотокамеру не ближе 1 м от человеческих лиц. Срабатывание вспышки рядом с глазами человека может привести к временной потере зрения.
- Не давайте фотокамеру детям и младенцам.
- Всегда используйте и храните фотокамеру вне пределов досягаемости для маленьких детей и младенцев во избежание следующих ситуаций, в которых они могут получить серьезные травмы:

- Ребенок может запутаться в ремешке фотокамеры, что приведет к удушению.
 - Ребенок может случайно проглотить аккумулятор, карты памяти или другие мелкие детали.
 - Ребенок может ослепить вспышкой себя или других детей.
 - Ребенок может получить травму от движущихся деталей фотокамеры.
- **Не смотрите на солнце или яркие лампы, используя фотокамеру.**
 - **Нельзя хранить фотокамеру в пыльных или влажных помещениях.**
 - **Не накрывайте рукой вспышку во время ее срабатывания.**
 - **Используйте только карты памяти SD/SDHC/SDXC или карты Eye-Fi. Никогда не используйте карты другого типа.**
Если вы случайно вставили в фотокамеру карту другого типа, обратитесь к уполномоченному дистрибутору или в сервисный центр. Не пытайтесь извлечь карту с силой.

ПРЕДУПРЕЖДЕНИЕ

- **Немедленно прекратите использование фотокамеры при появлении необычного запаха, шума или дыма.**
 - Ни в коем случае не извлекайте аккумулятор голыми руками, поскольку это может вызвать возгорание или ожог рук.
- **Не оставляйте фотокамеру в местах, где она может подвергнуться воздействию очень высоких температур.**
 - Это может вызвать повреждение частей и, в некоторых случаях, привести к возгоранию фотокамеры. Не используйте зарядное устройство или адаптер USB-AC (приобретается отдельно), если они накрыты (например, одеялом). Это может вызвать перегрев и привести к пожару.
- **Во избежание низкотемпературных ожогов, обращайтесь с фотокамерой осторожно.**
 - Поскольку фотокамера содержит металлические детали, ее перегрев может привести к низкотемпературным ожогам. Примите во внимание следующее:
 - При продолжительном использовании фотокамера нагревается. Держа фотокамеру в этом состоянии, можно получить низкотемпературный ожог.
 - При крайне низких температурах окружающей среды корпус фотокамеры может охладиться до температур ниже окружающей. При низких температурах, по возможности, держите фотокамеру в перчатках.
- **Следите за ремешком.**
 - Следите за ремешком, на котором висит фотокамера. Он может легко зацепиться за различные выступающие предметы и стать причиной серьезной травмы.

- **Не прикасайтесь к металлическим частям фотокамеры в течение длительного периода времени при низких температурах.**
- Это может повредить Вашу кожу. При низкой температуре держите фотокамеру, надев перчатки.

Меры предосторожности при использовании аккумулятора

Во избежание протечки, перегрева, возгорания или взрыва аккумулятора, поражения электрическим током или причинения ожогов при ее использовании, следуйте приведенным ниже инструкциям.

ОПАСНО

- В фотокамере используется один ионно-литиевый аккумулятор, указанный компанией Olympus. Заряжайте аккумулятор с помощью указанного адаптера USB-AC или зарядного устройства. Не используйте никакие другие адаптеры USB-AC или зарядные устройства.
- Нельзя нагревать аккумуляторы или бросать их в огонь.
- При использовании или хранении батарей соблюдайте меры предосторожности и следите, чтобы они не касались металлических предметов вроде ювелирных украшений, булавок, застежек и т.п.
- Нельзя хранить батареи в местах, где они могут подвергаться воздействию прямых солнечных лучей, высоких температур в автомобилях, рядом с источниками тепла и т.п.
- Во избежание протекания батарей или повреждения их выводов, тщательно следуйте инструкциям по эксплуатации батарей. Никогда не пытайтесь разбирать батареи или дорабатывать их, паять и т.п.
- Если жидкость из батареи попала в глаза, немедленно промойте глаза чистой, холодной проточной водой и срочно обратитесь к врачу.
- Храните батареи вне пределов досягаемости маленьких детей. Если ребенок случайно проглотил батарею, срочно обратитесь к врачу.

ОСТОРОЖНО

- Постоянно держите батареи сухими.
- Во избежание протекания, перегрева, возгорания или взрыва, используйте только батареи, рекомендованные для использования с данным изделием.
- Вставляйте батареи осторожно, как описано в инструкции по эксплуатации.

- Если перезаряжаемые аккумуляторы не перезаряжаются в течение указанного времени, прекратите заряжать их и не пользуйтесь ими.
- Не используйте аккумулятор, если он треснул или поврежден.
- В случае утечки из аккумулятора внутреннего вещества, при обесцвечивании или деформации, а также при возникновении какой-либо другой ненормальности во время работы, прекратите использовать фотокамеру.
- Если внутреннее вещество из аккумулятора попадет на Вашу одежду или кожу, немедленно снимите одежду и промойте пораженную область чистой проточной холодной водой. Если жидкость вызвала химический ожог кожи, немедленно обратитесь за медицинской помощью.
- Ни в коем случае не подвергайте аккумуляторы воздействию сильных ударов или непрерывной вибрации.

ПРЕДУПРЕЖДЕНИЕ

- Перед установкой всегда внимательно проверяйте аккумулятор на наличие утечки внутреннего вещества, обесцвечивания, деформации, а также любой другой ненормальности.
- Аккумулятор может нагреваться во время длительного использования. Во избежание даже незначительных ожогов не извлекайте его сразу после использования фотокамеры.
- Перед длительным хранением фотокамеры обязательно извлеките из нее аккумулятор.

Предупреждение касательно среды эксплуатации

- Для защиты высокотехнологических элементов данного изделия никогда не оставляйте фотокамеру в нижеперечисленных местах ни во время использования, ни во время хранения:
 - Места, где температура и/или влажность имеют высокие значения или чрезмерно колеблются. Под прямыми солнечными лучами, на пляже, в запertых автомобилях или рядом с источниками тепла (печи, отопительные батареи и т.п.) или увлажнителями.
 - Там, где много песка или пыли.
 - Рядом с горючими или взрывчатыми веществами.
 - В местах с повышенной влажностью типа ванной комнаты или под дождем. При использовании влагозащитных изделий прочитайте прилагаемую к ним инструкцию.
 - В местах, подверженных сильным вибрациям.
- Не роняйте фотокамеру и не подвергайте ее воздействию сильных ударов или вибраций.
- При установке или удалении фотокамеры со штатива отрегулируйте положение фотокамеры с помощью штативной головки. Не вращайте саму фотокамеру.

- При перемещении фотокамеры удалите все приспособления кроме оригинальных приспособлений Olympus, например, штатив (приобретается отдельно).
- Не касайтесь электрических контактов на фотокамере.
- Не оставляйте фотокамеру направленной прямо на солнце. Это может привести к повреждению ламелей/шторок затвора, нарушению цветопередачи, появлению ореола на светочувствительной матрице ПЗС, а также к пожару.
- Не прикасайтесь к объективу значительных толкающих или тянущих усилий.
- Вынимайте аккумулятор перед продолжительным хранением фотокамеры. Выберите для хранения прохладные и сухие места во избежание конденсации и образования налета внутри фотокамеры. Проверьте фотокамеру после хранения, включив питание и нажав на кнопку спуска затвора, убедитесь, что она функционирует нормально.
- Фотокамера может работать неправильно, если она используется в местах, подверженных воздействию магнитных/электромагнитных полей, радиоволн или высокого напряжения, например, вблизи телевизора, микроволновой печи, видеоигровой приставки, громкоговорителей, больших мониторов, теле/радио башен или опор линий электропередачи. В таких случаях выключите фотокамеру и снова включите ее перед выполнением дальнейших операций.
- Всегда соблюдайте ограничения, накладываемые на среду эксплуатации фотокамеры, описанные в ее руководстве.

Меры предосторожности при использовании аккумулятора

- В данной фотокамере используется ионно-литиевый аккумулятор, указанный компанией Olympus.
- Не используйте аккумуляторы других типов.
- Если разъемы аккумулятора стали влажными или засалеными, то в результате возможно нарушения контактов в фотокамере.
- Перед использованием тщательно протрите аккумулятор сухой тканью.
- Обязательно зарядите аккумулятор перед первым использованием или после того, как он не использовался в течение длительного времени.

- При использовании фотокамеры с аккумуляторами в условиях низких температур старайтесь держать фотокамеру и запасные аккумуляторы в теплом месте. Аккумуляторы, севшие при низкой температуре, могут восстановить работоспособность при комнатной температуре.
- Количество снимков, которые Вы сможете сделать, зависит от условий съемки и состояния аккумуляторов.
- Перед длительными поездками, особенно за границу, купите достаточно запасных аккумуляторов. Во время путешествия возможны затруднения с приобретением рекомендованных аккумуляторов.
- При хранении аккумулятора в течение длительного периода времени выберите для хранения прохладное место.
- Утилизировав аккумуляторы, вы помогаете сберечь ресурсы нашей планеты. Выбрасывая отработавшие аккумуляторы, не забудьте закрыть их контактные выводы. Всегда соблюдайте местные законы и правила.

ЖК-монитор

- Не прикладывайте к монитору значительные усилия, иначе изображение может стать нечетким, возможны неполадки в режиме просмотра или монитор будет поврежден.
- В верхней/нижней части монитора может появляться белая полоска, но это не является признаком неполадок.
- При расположении объекта съемки по диагонали фотокамеры его края могут выглядеть на мониторе зигзагообразными. Это не является признаком неполадок. Данный эффект будет менее заметен в режиме просмотра.
- В условиях низких температур ЖК-монитору может потребоваться больше времени на включение, или его цветопередача временно изменится. Удачным решением при использовании фотокамеры в условиях крайне низких температур будет периодическое помещение фотокамеры в теплое место. ЖК-монитор, работающий хуже при низких температурах, восстановится при нормальных температурах.
- ЖК-дисплей, используемый в мониторе, изготовлен по высокоточной технологии. Однако на ЖК-дисплее возможно наличие неисчезающих черных или светлых точек. В зависимости от их характеристик или угла зрения на монитор, такие точки могут выделяться по цвету или яркости. Это не является признаком неполадок.

Правовые и прочие уведомления

- Фирма Olympus не дает никаких заверений или гарантий в отношении убытков или ожидаемой выгоды от надлежащего использования данного изделия, а также требований третьих лиц, вызванных ненадлежащим использованием данного изделия.
- Фирма Olympus не дает никаких заверений или гарантий в отношении убытков или ожидаемой выгоды, которые могут возникнуть из-за стирания данных снимков при надлежащем использовании данного изделия.

Ограничение гарантии

- Компания Olympus не делает заявлений и не дает гарантий, как явных, так и подразумеваемых, посредством или в отношении любого содержания данных письменных материалов или программного обеспечения, и ни при каких обстоятельствах не будет нести ответственность по любой подразумеваемой гарантии товарного состояния или пригодности для любых конкретных целей или за любой косвенный, побочный или непрямо́й ущерб (включая ущерб от потери коммерческой выгоды, препятствия в бизнесе и потери коммерческой информации, но не ограничиваясь ими), возникающий в результате использования или неспособности использовать эти письменные материалы или программное обеспечение или оборудование. В некоторых странах запрещено исключать или ограничивать ответственность за вытекающие или побочные убытки или за косвенные гарантии, поэтому ограничения, приведенные выше, могут на вас не распространяться.
- Компания Olympus сохраняет за собой все права на данное руководство.

Предупреждение

Несанкционированное фотографирование или использование материалов, защищенных авторским правом, может привести к нарушению действующего законодательства об авторском праве. Фирма Olympus не принимает никакой ответственности за несанкционированные фотографирование, использование и другие действия, нарушающие права владельцев авторского права.

Уведомление об авторском праве

Все права защищены. Никакая часть настоящих печатных материалов или программного обеспечения ни в каких целях не может быть воспроизведена в какой бы то ни было форме и какими бы то ни было средствами, будь то электронные или механические, включая фотокопирование и запись на магнитный носитель или сохранение в запоминающих устройствах или поисковых системах, если на то нет письменного разрешения фирмы Olympus. Мы не принимаем никакой ответственности за использование информации, содержащейся в настоящих печатных материалах или программном обеспечении, или за убытки, явившиеся следствием использования этой информации. Фирма Olympus сохраняет право на внесение изменений в форму и содержание настоящей публикации или в программное обеспечение без каких-либо обязательств и предварительных уведомлений.

Пользователям в Европе



Знак "CE" указывает, что этот продукт соответствует европейским требованиям по безопасности, охране здоровья, экологической безопасности и безопасности пользователя. Фотокамеры со знаком "CE" предназначены для продажи в Европе.



Этот символ [перечеркнутая мусорная урна WEEE на колесах, приложение IV] обозначает раздельный сбор электрических и электронных отходов в России. Пожалуйста, не выбрасывайте изделия в бытовой мусоропровод. Используйте системы возврата и сбора (если таковые имеются) для утилизации отходов вышеуказанных типов.



Этот символ [перечеркнутый мусорный бак на колесах, Директива 2006/66/EC, приложение II] указывает на раздельный сбор отработанных батарей в странах ЕС. Пожалуйста, не выбрасывайте батареи вместе с бытовыми отходами. Пожалуйста, для утилизации отработанных батарей пользуйтесь действующими в Вашей стране системами возврата и сбора для утилизации.

Используйте только специальный аккумулятор, зарядное устройство и сетевой адаптер переменного тока

Мы настоятельно рекомендуем использовать только оригинальный аккумулятор, зарядное устройство и сетевой адаптер переменного тока Olympus с данной фотокамерой. Использование аккумуляторных батарей, зарядного устройства и/или сетевого адаптера производства не компании Olympus может привести к пожару или травмам вследствие утечек, перегрева, воспламенения или иного повреждения батареи. Olympus не несет никакой ответственности за несчастные случаи или повреждения, которые могут возникнуть в результате использования аккумулятора, зарядного устройства и/или сетевого адаптера переменного тока, которые не являются оригинальными аксессуарами Olympus.

Гарантийные условия

- 1 В случае неисправности продукта несмотря на его надлежащее использование (в соответствии с имеющимися в комплекте инструкциями по обращению с продуктом и его эксплуатации), в течение гарантийного периода, в соответствии с применимым национальным законодательством, после даты покупки у авторизованного дистрибьютора компании Olympus внутри сферы коммерческой деятельности компании Olympus Europa Holding GmbH согласно перечню авторизованных дистрибьюторов на сайте: <http://www.olympus.com>, данный продукт подлежит бесплатному ремонту или бесплатной замене на усмотрение компании Olympus. Для предъявления прав по настоящей гарантии покупатель должен представить продукт до окончания гарантийного периода в соответствии с применимым национальным законодательством дилеру, у которого был приобретен продукт, или в любой сервисный центр компании Olympus в области коммерческой деятельности компании Olympus Europa Holding GmbH, как указано на сайте: <http://www.olympus.com>. В течение одного года действия общемировой гарантии покупатель может сдать продукт в любой сервисный центр компании Olympus. Примите во внимание, что сервисные центры компании Olympus имеются не во всех странах.
- 2 Покупатель обязан доставить продукт дилеру или в авторизованный сервисный центр компании Olympus на свой собственный риск и несет все расходы, связанные с доставкой продукта.

Гарантийные условия

- 1 Компания OLYMPUS IMAGING CORP. (Shinjuku Monolith, 2-3-1 Nishi-Shinjuku, Shinjuku-ku, Tokyo 163-0914, Japan) предоставляет общемировую гарантию, сроком действия на один год. Для выполнения любого ремонта, согласно условиям гарантии, данная общемировая гарантия должна быть предъявлена в авторизованный сервисный центр компании Olympus. Данная гарантия действительна только в случае, если в авторизованный сервисный центр компании Olympus предъявляются гарантийный сертификат и доказательство покупки. Примите во внимание, что данная гарантия является дополнением и никоим образом не затрагивает законных прав покупателя на гарантийное обслуживание в соответствии с применимым национальным законодательством, регулирующим продажу потребительских товаров, перечисленных выше.
- 2 Эта гарантия не покрывает случаи, приведенные ниже, и покупателю потребуются оплатить счет за ремонт даже тех неисправностей, которые случились на протяжении вышеупомянутого гарантийного периода.
- а. Любые неисправности, обусловленные неправильным обращением (например использованием по назначению, не указанному в инструкциях по обращению с продуктом или в других разделах руководства по эксплуатации, и т.д.).
 - б. Какие-либо неисправности, которые возникли вследствие ремонта, модификации, чистки и т.д., выполненных не компанией Olympus или не авторизованным сервисным центром Olympus.
 - в. Любые неисправности и повреждения, обусловленные перевозкой, падением, ударом и т. п. после приобретения продукта.
 - г. Какие-либо неисправности или повреждения, которые возникли вследствие пожара, землетрясения, наводнения, удара молнии, других природных катастроф, загрязнения окружающей среды и нестабильного электрического напряжения.
 - д. Какие-либо неисправности, которые возникли вследствие небрежного или неправильного хранения (например, хранение продукта в условиях повышенной температуры или влажности, вблизи репеллентов или вредных лекарственных средств и т.д.), неправильного технического обслуживания и т.д.
 - е. Какие-либо неисправности, которые возникли вследствие использования израсходованных источников питания и т.д.

- ё. Какие-либо неисправности, которые возникли вследствие попадания внутрь корпуса продукта песка, грязи и т.д.
 - ж. Если данный гарантийный сертификат не возвращен вместе с продуктом.
 - з. В случае любых поправок, сделанных на гарантийном сертификате, относительно года, месяца и дня покупки, фамилии покупателя, имени дилера и серийного номера.
 - и. Если вместе с данным гарантийным сертификатом не предъявлены документы, подтверждающие покупку.
- 3 Настоящая гарантия распространяется только на продукт; гарантия не распространяется на любые другие аксессуары, в том числе на футляр, ремешок, крышку объектива и батареи.
- 4 В соответствии с этой гарантией единственной обязанностью компании Olympus является ремонт и замена изделия. Любая ответственность в соответствии с данной гарантией за непрямою или косвенный ущерб или убытки любого рода, понесенные покупателем вследствие неисправности продукта, в частности, любой ущерб или повреждение, причиненные каким-либо объектам, пленкам, другому оборудованию и аксессуарам, используемым вместе с продуктом, а также за любые убытки, обусловленные задержкой ремонта или потерей данных, исключается. Это не затрагивает обязательных норм закона.

Указания по гарантийному обслуживанию

- 1 Настоящая гарантия имеет силу только при условии надлежащего заполнения компанией Olympus или авторизованным дилером гарантийного сертификата или других документов, содержащих достаточное подтверждение. Поэтому позаботьтесь о том, чтобы были полностью вписаны ваша фамилия, имя дилера, серийный номер, а также год, месяц и день покупки, или чтобы к данному гарантийному сертификату был приложен оригинал счета или документа о покупке (с указанием имени дилера, даты покупки и типа продукта). Компания Olympus оставляет за собой право отказаться от предоставления бесплатных услуг в случае, если не заполнен гарантийный сертификат, не приложен вышеуказанный документ или содержащиеся в нем сведения неполны или неразборчивы.
- 2 Так как дубликат настоящего гарантийного сертификата не выдается, храните его в надежном месте.
- * Список сертифицированных международных сервисных центров Olympus находится на сайте: <http://www.olympus.com>.

Торговые марки

- IBM является зарегистрированной торговой маркой International Business Machines Corporation.
- Microsoft и Windows являются зарегистрированными торговыми марками Microsoft Corporation.
- Macintosh является торговой маркой Apple Inc.
- Логотип SDHC/SDXC является торговой маркой.
- Eye-Fi является зарегистрированной торговой маркой компании Eye-Fi, Inc.
- Остальные названия компаний и продуктов являются торговыми марками и/или зарегистрированными торговыми марками соответствующих владельцев.
- В настоящей инструкции приняты стандарты файловых систем фотокамер "Design rule for Camera File system/DCF", установленные Japan Electronics and Information Technology Industries Association (JEITA).

THIS PRODUCT IS LICENSED UNDER THE AVC PATENT PORTFOLIO LICENSE FOR THE PERSONAL AND NONCOMMERCIAL USE OF A CONSUMER TO (i) ENCODE VIDEO IN COMPLIANCE WITH THE AVC STANDARD ("AVC VIDEO") AND/OR (ii) DECODE AVC VIDEO THAT WAS ENCODED BY A CONSUMER ENGAGED IN A PERSONAL AND NON-COMMERCIAL ACTIVITY AND/OR WAS OBTAINED FROM A VIDEO PROVIDER LICENSED TO PROVIDE AVC VIDEO. NO LICENSE IS GRANTED OR SHALL BE IMPLIED FOR ANY OTHER USE. ADDITIONAL INFORMATION MAY BE OBTAINED FROM MPEG LA, L.L.C. SEE [HTTP://WWW.MPEGLA.COM](http://www.mpegla.com)

Программное обеспечение в данной фотокамере может включать программы сторонних производителей. Любая программа сторонних производителей попадает под действия и условия владельцев или держателей лицензии, на основании которых данная программа предоставляется Вам. Эти условия, а также иные примечания к программам сторонних производителей, если таковые имеются, можно найти в файле в формате PDF с примечаниями к программному обеспечению на прилагаемом компакт-диске или на сайте <http://www.olympus.co.jp/en/support/img/digicamera/download/notice/notice.cfm>

Powered by ARCSOFT.

ТЕХНИЧЕСКИЕ ХАРАКТЕРИСТИКИ

Фотокамера

Тип продукта	: Цифровая фотокамера (для съемки и отображения)
Система записи	
Фотоснимки	: Цифровая запись, JPEG (в соответствии с Правилами разработки структуры файлов для камер (DCF))
Применяемые стандарты	: Exif 2.2, Формат команды цифровой печати (DPOF), PRINT Image Matching III, PictBridge
Фотоснимок 3D	: Формат MP
Звук с фотоснимками	: Формат Wave
Видеозапись	: MPEG-4AVC./H.264
Память	: Внутренняя память Карта памяти SD/SDHC/SDXC Карта Eye-Fi
Количество эффективных пикселей	: 14 000 000 пикселей
Устройство для съятия изображения	: 1/2,3" ПЗС (фильтр основных цветов)
Объектив	: Объектив Olympus от 5,0 до 18,2 мм, от f3,5 до 5,1 (эквивалентно от 28 до 102 мм на 35 мм фотокамере)
Фотометрическая система	: Система цифрового ESP измерения, точечного измерения
Скорость затвора	: От 4 до 1/2000 сек.
Диапазон съемки	: От 0,5 м до ∞ (нормальный) От 0,1 м до ∞ (W), от 0,3 м до ∞ (T) (макро режим) От 0,02 м до 0,5 м (только W) (супер макро режим)
Монитор	: 2,7" TFT цветной ЖК дисплей, 230 000 точек
Разъем	: Гнездо DC-IN, разъем USB, гнездо A/V OUT (универсальный разъем)/ микро разъем HDMI (тип D)
Система автоматического календаря	: От 2000 до 2099
Водозащищенность	
Тип	: Эквивалентно перечню стандартов IEC 529 IPX8 (для условий испытаний OLYMPUS), применимо при глубине воды 3 м
Смысл	: Фотокамеру можно нормально использовать под водой при указанном давлении воды.
Пылестойкость:	: Перечень стандартов IEC 529 IP6X (для условий испытаний OLYMPUS)
Рабочая среда	
Температура	: От -10°C до 40°C (работа)/от -20°C до 60°C (хранение)
Влажность	: От 30% до 90% (работа)/от 10% до 90% (хранение)
Питание	: Один ионно-литиевый аккумулятор Olympus (LI-42B)
Размеры	: 96,3 мм (Ш) × 63,4 мм (В) × 22,7 мм (Г) (без выступающих частей)
Вес	: 155 г (включая аккумулятор и карту)

Ионно-литиевый аккумулятор (LI-42B)

Тип продукта	: Ионно-литиевый перезаряжаемый аккумулятор
Стандартное напряжение	: 3,7 В постоянного тока
Стандартная емкость	: 740 мАч
Срок службы аккумулятора	: Прибл. 300 полных зарядок (зависит от использования)
Рабочая среда	
Температура	: От 0°C до 40°C (зарядка)/от -10°C до 40°C (работа)

Адаптер USB-AC (F-2AC)

Модель №	: F-2AC-1A/F-2AC-2A/F-2AC-1B/F-2AC-2B
Требования к питанию	: От 100 до 240 В переменного тока (50/60 Гц)
Выход	: 5 В постоянного тока, 500 мА
Рабочая среда	
Температура	: От 0°C до 40°C (работа)/от -20°C до 60°C (хранение)

Дизайн и технические характеристики могут быть изменены без уведомления.

Использование при низких температурах

Работа ионно-литиевого аккумулятора Olympus гарантируется при температурах до 0°C. Однако ионно-литиевый аккумулятор Olympus был протестирован для использования с этим изделием при температурах до -10°C.

Ионно-литиевый аккумулятор Olympus

LI-42B

- При низких температурах уменьшается количество доступных для сохранения фотоснимков

HDMI, логотип HDMI Logo и High-Definition Multimedia Interface являются торговыми марками или зарегистрированными торговыми марками компании HDMI Licensing LLC.

HDMI™
HIGH-DEFINITION MULTIMEDIA INTERFACE

OLYMPUS

<http://www.olympus.com/>

OLYMPUS IMAGING CORP.

Shinjuku Monolith, 3-1 Nishi-Shinjuku 2-chome, Shinjuku-ku, Tokyo, Япония

OLYMPUS IMAGING AMERICA INC.

3500 Corporate Parkway, P.O. Box 610, Center Valley, PA 18034-0610, США Тел. 484-896-5000

Техническая поддержка (США)

24/7 автоматическая онлайн-служба: <http://www.olympusamerica.com/support>

Справочный телефон для клиентов: Тел. 1-888-553-4448 (бесплатный)

Наш справочный телефон для клиентов работает с 9 до 21 часов

(с понедельника по пятницу) по восточному поясному времени

<http://olympusamerica.com/contactus>

Обновления для программного обеспечения Olympus находятся по адресу:

<http://www.olympusamerica.com/digital>

OLYMPUS EUROPA HOLDING GMBH

Здания компании: Wendenstrasse 14-18, 20097 Hamburg, Германия

Тел.: +49 40-23 77 3-0 / Факс: +49 40-23 07 61

Доставка товаров: Bredowstrasse 20, 22113 Hamburg, Германия

Письма: Postfach 10 49 08, 20034 Hamburg, Германия

Европейская служба технической поддержки для клиентов:

Посетите нашу домашнюю страницу <http://www.olympus-europa.com>

или позвоните нам ПО БЕСПЛАТНОМУ НОМЕРУ*: **00800 - 67 10 83 00**

для Австрии, Бельгии, Дании, Финляндии, Франции, Германии, Италии, Люксембурга, Нидерландов, Норвегии, Португалии, Испании, Швеции, Швейцарии, Великобритании

* Пожалуйста, учитывайте, что некоторые операторы (мобильной) связи не дают доступа или требуют дополнительного префикса к номерам +800.

Для всех Европейских стран, которых нет в списке, если не удастся соединиться с вышеуказанным номером, просим использовать следующие

ПЛАТНЫЕ НОМЕРА **+49 180 5 - 67 10 83** или **+49 40 - 237 73 4899**

Наша служба технической поддержки для клиентов работает с 9 до 18 часов по средневропейскому времени (с понедельника по пятницу)