

ЦИФРОВАЯ ФОТОКАМЕРА

OLYMPUS[®]

FE-290/X-825

Полное руководство

Краткое руководство

Начните пользоваться камерой прямо сейчас.

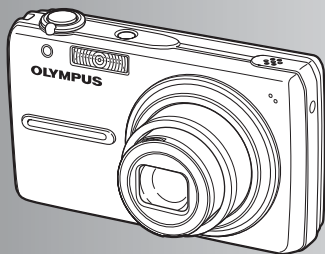

Функции кнопок

Действие меню

Вывод снимков на печать

Использование OLYMPUS Master

Более подробное знакомство с фотокамерой

Приложение

- Благодарим вас за приобретение цифровой фотокамеры компании Olympus. Для эффективного и правильного использования фотокамеры пожалуйста, внимательно прочитайте эти инструкции перед началом использования новой фотокамеры. Сохраните это руководство, чтобы использовать его для справки в дальнейшем.
- Прежде чем делать важные фотографии, рекомендуется сделать несколько пробных снимков, чтобы привыкнуть к новой фотокамере.
- В целях постоянного совершенствования своих изделий компания Olympus оставляет за собой право на обновление или изменение сведений, содержащихся в этом руководстве.
- Иллюстрации экранов и фотокамеры в этом руководстве сделаны во время разработки и могут выглядеть иначе чем действительное изделие.

Краткое руководство стр. 3

Функции кнопок стр. 11

Проверьте действие кнопок фотокамеры, следуя иллюстрациям.

Действие меню стр. 16

Ознакомьтесь с меню, управляющими функциями и настройками основных операций.

Вывод снимков на печать стр. 27

Узнайте, как напечатать сделанные снимки.

Использование OLYMPUS Master стр. 33

Узнайте, как переносить снимки на компьютер и сохранять их.

Более подробное знакомство с фотокамерой стр. 40

Узнайте больше о функциях фотокамеры и о том, как лучше делать снимки.

Приложение стр. 48

Прочитайте об удобных функциях и мерах предосторожности, позволяющих использовать вашу фотокамеру более эффективно.

Выньте из коробки эти предметы



Цифровая фотокамера



Ремешок

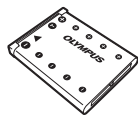

Ионно-литиевый аккумулятор (LI-42B)



Зарядное устройство (LI-40C)

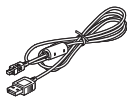

Кабель USB



Кабель AV



Компакт-диск OLYMPUS Master 2

На рисунке не показаны: Полное руководство (настоящее руководство), Основное руководство и гарантийная карта. Комплект поставки может различаться в зависимости от места приобретения.

Прикрепите ремешок

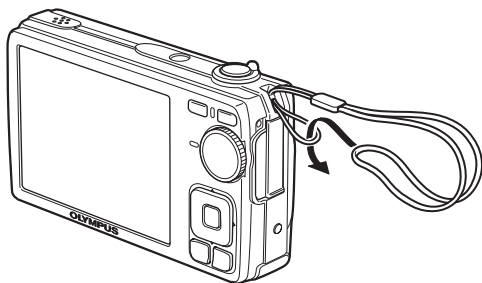

- Надежно затяните ремешок, чтобы он не отсоединился.

Подготовьте фотокамеру

а. Зарядите аккумулятор.

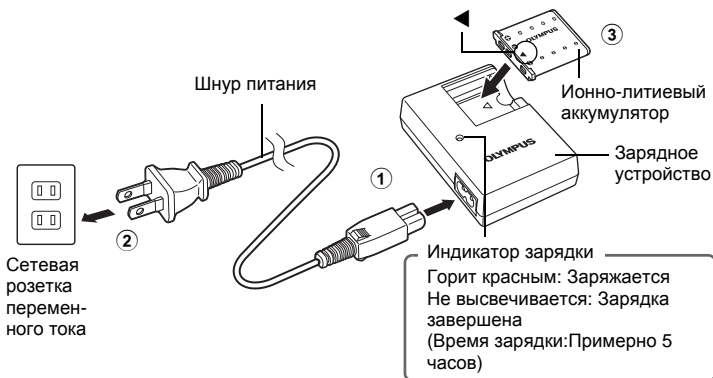

- Аккумулятор поставляется частично заряженным.

б. Вставьте в фотоаппарат аккумулятор и карту памяти xD-Picture Card (дополнительно).

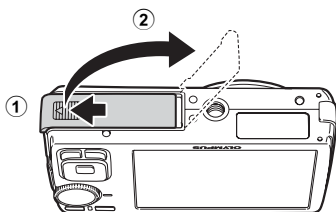

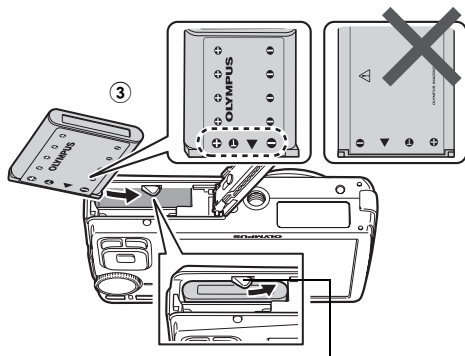

- Вставьте аккумулятор стороной, обозначенной ▼, отметками ⊕ до задней части стенки камеры, отметками ⊖ к средней части камеры.
- Если аккумулятор будет вставлен неправильно, вы не сможете извлечь его.
- Не прилагайте силу. Обратитесь к официальному дистрибьютеру или в сервисный центр.
- Внешние повреждения аккумулятора (царапины и т.д.) могут стать причиной нагревания или взрыва аккумулятора.

Ручка фиксатора аккумулятора

- Чтобы извлечь аккумулятор, нажмите ручку фиксатора аккумулятора в направлении, указанном стрелкой.

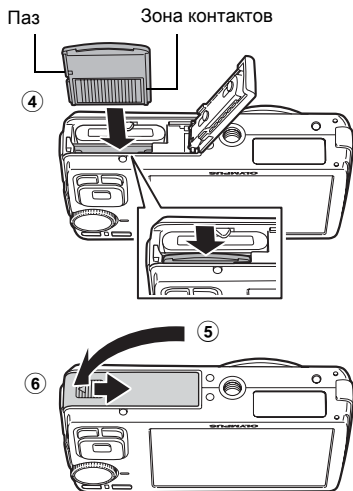

- Поверните карту правильной стороной и вставьте в гнездо.

- Чтобы извлечь карту, нажмите на нее, осторожно отпустите, возьмитесь за кончик карты и выньте из гнезда.

- С помощью этой фотокамеры можно делать снимки, не вставляя дополнительную карту памяти xD-Picture Card™ (далее "карта"). Если вы фотографируете без карты памяти, изображения будут сохраняться во внутренней памяти. Для получения дополнительных сведений о карте памяти обратитесь к разделу "Карта" (стр. 49).

Включите фотокамеру

Ниже поясняется, как включить камеру для выполнения съемки.

а. Установите диск режимов в положение **AUTO**.

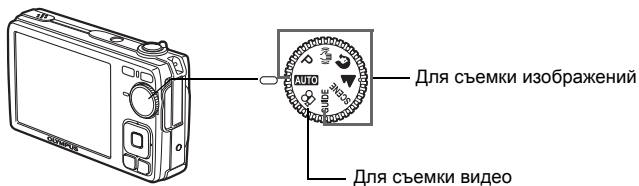

Режимы фотосъемки

AUTO	Фотокамера определяет оптимальные настройки для снимка.
P	Фотокамера автоматически устанавливает оптимальную выдержку и диафрагму.
	Эта функция уменьшает эффект смазывания изображения вследствие дрожания объекта или фотокамеры во время съемки.
	Рекомендуется для съемки людей.
	Рекомендуется для съемки природных ландшафтов.
SCENE	Выберите одну из 11 доступных сцен в соответствии с условиями съемки.
GUIDE	Руководство по съемке, отображаемое на экране, поможет вам делать снимки с учетом ситуации и сюжета.

б. Нажмите кнопку **POWER**.

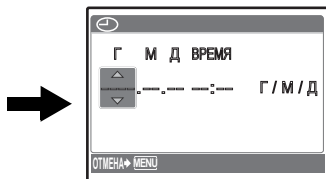
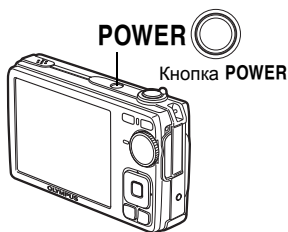

● Этот экран отображается, если дата и время не установлены.

● Чтобы выключить камеру, нажмите кнопку **POWER** еще раз.

Совет

В поставляемом руководстве по эксплуатации направления клавиш курсора указаны .

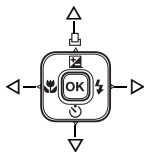

Установите дату и время

Описание экрана установки даты и времени



а. Нажмите кнопки Δ \boxtimes / \boxleftarrow и ∇ \odot , чтобы выбрать [Г].

- Первые две цифры года не изменяются.

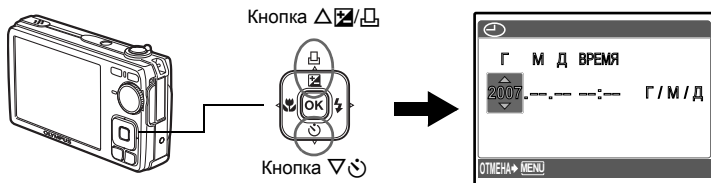



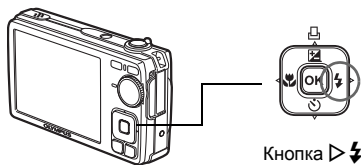



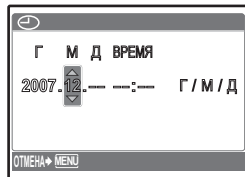







б. Нажмите кнопку \triangleright \boxtimes .



с. Нажмите кнопки Δ \boxtimes / \boxleftarrow и ∇ \odot , чтобы выбрать [M].



- d. Нажмите кнопку .
- e. Нажмите кнопки ,  и , чтобы выбрать [Д].
- f. Нажмите кнопку .
- g. Нажмите кнопки ,  и , чтобы выбрать часы и минуты.
• Время отображается в 24-часовом формате.
- h. Нажмите кнопку .
- i. Нажмите кнопки ,  и , чтобы выбрать [Г/М/Д].
- j. После того, как все настройки выполнены, нажмите .
- Для точной установки нажмите  по сигналам точного времени (00 секунд).

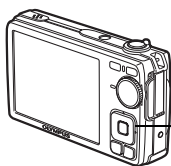
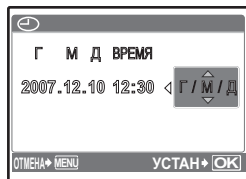
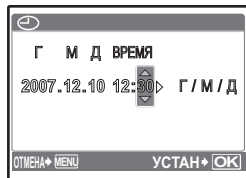
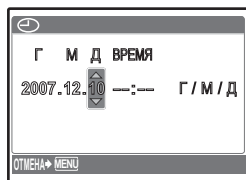

Кнопка 



Сделайте снимок

а. Как правильно держать фотокамеру.

Горизонтальный захват

Вертикальный захват

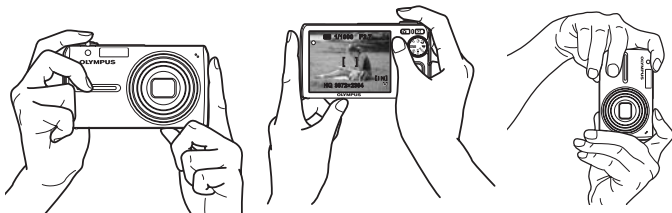

б. Фокусировка.



Кнопка спуска затвора
(Нажмите до половины)

Наведите эту рамку на объект съемки.

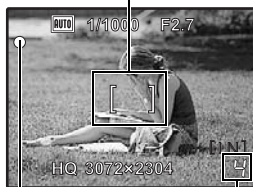

Количество кадров, которое можно снять.

Когда фокус и экспозиция заблокированы, загорается зеленый индикатор, и отображаются значения выдержки и диафрагмы.

с. Съемка.



Кнопка спуска затвора
(Нажмите до конца)

Индикатор обращения к карте мигает.



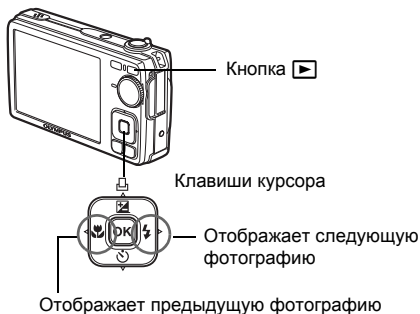

Просмотр сделанных снимков

- а. Нажмите кнопку .



Удаление снимков

- а. Нажмите кнопки  и , чтобы отобразить снимки, которые следует удалить.
- б. Нажмите кнопку .

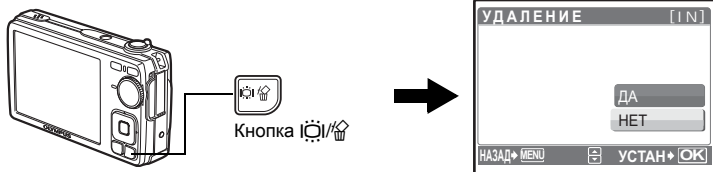

- с. Нажмите кнопку , выберите [ДА], затем нажмите .

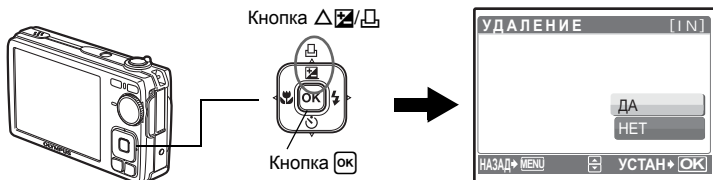

Функции кнопок

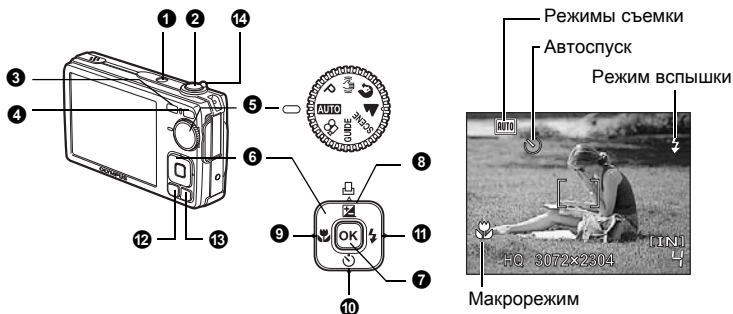

1 Кнопка POWER

Включает и выключает камеру



Включение питания:

- После включения питания фотокамера готова к съемке.
- Объектив выдвигается
 - Монитор включается

2 Кнопка спуска затвора

Фотографирование/видеосъемка

Съемка фотоснимков

Установите диск режимов в любое положение, кроме , и мягко нажмите кнопку спуска затвора (наполовину). Зеленый индикатор загорается после фиксации фокуса и экспозиции (фиксация фокуса) и отображения на экране значений выдержки и диафрагмы (только если диск режимов установлен в положении **AUTO**, **P**, ). Теперь нажмите кнопку спуска затвора до конца (полностью), чтобы сделать снимок.



Фиксирует фокус и затем компонует снимок (фиксация фокуса)

Скомпонуйте снимок с фиксированным фокусом, а затем полностью нажмите кнопку спуска затвора, чтобы сделать фотоснимок.

- Если зеленый индикатор мигает, фокус не отрегулирован надлежащим образом. Попробуйте зафиксировать фокус еще раз.

Видеозапись





Установите диск режимов в положение  и мягко нажмите кнопку спуска затвора, чтобы зафиксировать фокус, а затем нажмите кнопку спуска затвора полностью, чтобы начать видеозапись. Для остановки видеозаписи нажмите кнопку спуска затвора еще раз.

3 Кнопка (Съемка)

Выбор режима съемки/Включение камеры

Выбирается режим съемки.

Эта функция используется для настройки фотокамеры на включение в режиме съемки, когда  нажимается при выключенной фотокамере.

  Включение камеры кнопкой  или  (стр. 25)

4 Кнопка (Просмотр)

Выбор режима просмотра/Включение камеры

Отображается последний сделанный снимок.

- Нажимайте клавишу курсора, чтобы просмотреть другие снимки.
- Используйте рычаг зума, чтобы переключаться между режимом просмотра с увеличением и индексным режимом просмотра.
- Нажмите **[OK]**, чтобы закрыть информационное сообщение, отображаемое в течение 3 секунд во время покадрового просмотра.

Эта функция используется для настройки фотокамеры на включение в режиме просмотра, когда  нажимается при выключенной фотокамере.

 “/  Включение камеры кнопкой  или ” (стр. 25)

 Воспроизведение видео “ВОСПР. ВИДЕО Воспроизведение видеозаписей” (стр. 21)

5 Диск режимов

Выбор режима съемки

Установите диск режимов на требуемый режим съемки.

- Нажмите **[OK]** для удаления информационного экрана режимов, отображаемого в течение 3 секунд при установке диска режимов в положение режимов, а не **SCENE** или **GUIDE**.

AUTO Фотосъемка с автоматическими параметрами

Фотокамера определяет оптимальные настройки для снимка. Настройки **[МЕНЮ КАМЕРЫ]**, такие как чувствительность по ISO, изменить нельзя.

P Установка оптимальных значений выдержки и диафрагмы

Фотокамера автоматически устанавливает оптимальное значение диафрагмы и выдержки в соответствии с яркостью объекта. Настройки **[МЕНЮ КАМЕРЫ]**, такие как чувствительность по ISO, можно изменять.

Съемка с использованием режима цифровой стабилизации изображения

Эта функция уменьшает эффект смазывания изображения вследствие дрожания объекта или фотокамеры во время съемки.

Съемка в зависимости от ситуации

Для съемки с оптимальными установками используйте режимы **ПОРТРЕТ** и **ЛАНДШАФТ**.

SCENE Съемка методом выбора сюжетной программы в зависимости от ситуации

Выберите одну из 11 доступных сцен в соответствии с условиями съемки. Для подтверждения нажмите **[OK]**.

 НОЧЬ+ПОРТРЕТ /  СПОРТ /  В ПОМЕЩЕНИИ /  СВЕЧА
 АВТОПОРТРЕТ /  ЗАКАТ /  ФЕЙЕРВЕРК /  ЧЕРЕЗ СТЕКЛО
 КУЛИНАРИЯ /  ДОКУМЕНТЫ /  АУКЦИОН

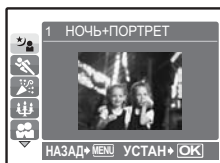

- На экране выбора сюжетной программы отображаются примеры изображений, а также режим съемки, наиболее подходящий для ситуации.
- Чтобы переключиться на другой режим сцены после выбора того или иного режима, нажмите **MENU** для выбора **[SCENE]** в верхнем меню и отобразите экран выбора сцены.
- При переключении на другую сюжетную программу большинство настроек изменяется на настройки по умолчанию соответствующей сюжетной программы.

GUIDE Следуйте руководству по съемке при установке параметров

ГИД ПО СЪЕМКЕ		1 / 3
1	Освещенный объект.	>
2	Съемка против света.	>
3	Размытый фон.	>
4	Настр. фокус на область.	>
5	Движущийся объект	>
		УСТАН+OK

При установке параметров следуйте руководству по съемке, отображаемому на экране.

- Нажмите **MENU** еще раз для отображения руководства по съемке.
- Чтобы изменить настройку, не используя руководство по съемке, переключите режим съемки на другой режим.
- Содержимое, заданное с помощью руководства по съемке, изменяется на настройки по умолчанию при нажатии **MENU** или изменении режима с помощью диска режимов.

📹 Видеозапись

Вместе с видеозаписью производится запись звука.

- При записи звука можно пользоваться только цифровым зумом. Для записи видеоклипа с применением оптического зума установите для [🎤] (видео) значение [ОТКЛ.].

👉 “🎤 (видео) Выполнение видеозаписи со звуком или без звука” (стр. 19)



Во время видеозаписи горит красным светом.

Отображается время, оставшееся для записи. Когда доступное время записи достигает значения “0”, запись прекращается.

6 Клавиши курсора (△▽◀▶)

Используйте клавишу курсора для выбора сцен, пунктов меню, а также воспроизведения изображений.

7 Кнопка [OK]

Данная кнопка используется для подтверждения выбора.

8 Кнопка [△/📄/▶]

Изменение яркости снимка (Компенсация экспозиции)/
Вывод снимков на печать

Режим съемки: Изменение яркости снимка

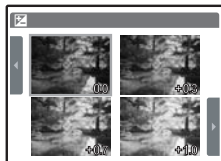

Нажмите [△/📄/▶] в режиме съемки, выберите требуемую яркость с помощью [◀▶], и нажмите [OK].

- Регулируется от -2,0 EV до +2,0 EV



Режим просмотра: Вывод снимков на печать

В режиме просмотра отобразите снимок, который следует напечатать, подсоедините фотокамеру к принтеру и нажмите [△/📄/▶].



👉 “УДОБ ПЕЧАТ” (стр. 27)



9 Кнопка **Съемка с близкого расстояния (Режим макро)**

Нажмите  в режиме съемки, чтобы выбрать режим макро. Нажмите  для установки.



OFF	Отключение макрорежима	Отмена режима макро.
	Включение макрорежима	В этом режиме можно фотографировать объект с минимального расстояния 20 см (если зум установлен на удаление) и с расстояния 35 см (если зум установлен на приближение).
	Супермакро	В этом режиме можно фотографировать объект с минимального расстояния 5 см. Положение зума фиксируется автоматически и не может быть изменено.



10 Кнопка **Съемка с автоспуском**

Нажмите  в режиме съемки для включения и выключения автоспуска. Нажмите  для установки.

OFF	Отключение автоспуска	Отмена автоспуска.
	Включение автоспуска	Установка автоспуска.
<ul style="list-style-type: none"> • После установки автоспуска нажмите кнопку спуска затвора полностью. Затем индикатор автоспуска светится около 10 секунд, мигает около 2 секунд, после чего срабатывает затвор. • Для отмены автоспуска нажмите . • Съемка с автоспуском автоматически отменяется после одного снимка. 		

11 Кнопка **Съемка со вспышкой**

Нажмите  в режиме съемки, чтобы выбрать режим вспышки. Нажмите  для установки.

AUTO	Вспышка авто	Вспышка срабатывает автоматически при слабом освещении или съемке против света.
	Красные глаза	Производите серию предварительных вспышек для подавления эффекта красных глаз.
	Заполняющая	Вспышка срабатывает независимо от условий освещенности.
	Отключение вспышки	Вспышка не срабатывает.

12 Кнопка MENU**Вызов главного меню**

Отображает главное меню.

13 Кнопка **Увеличение яркости монитора (Компенсация задней подсветки)/
Удаление снимков**** Увеличение яркости монитора (Компенсация задней подсветки)**

Яркость монитора увеличивается при нажатии  в режиме съемки. Если в течение 10 секунд никаких операций не выполняется, монитор возвращается к исходной яркости.

- Если выбрать параметр [ЯРКОСТЬ] при нажатой кнопке , яркость монитора не изменится.

 Удаление снимков

В режиме просмотра выберите снимок, который следует удалить, и нажмите .

- Удаленные снимки не подлежат восстановлению. Перед удалением проверяйте каждый снимок, чтобы случайно не удалить нужный.

Режим съемки: увеличение изображения объекта

Оптический зум: 4x

Цифровой зум: 4x (оптический зум x цифровой зум: макс. 16x)

Уменьшение
(удаление)
изображения:
Переключите
рычаг зума в
сторону W.

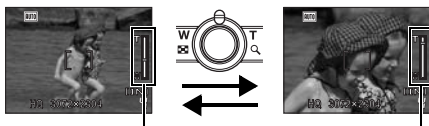

Увеличение
(приближение)
изображения:
Переключите
рычаг зума в
сторону T.

Шкала увеличения

Белая область – это область оптического зума. Красная область – это область цифрового зума. При перемещении ползунка в красную область включается цифровой зум, и изображение еще более увеличивается.

Режим просмотра: переключение отображения снимка**Однокадровое воспроизведение**

- Используйте клавиши курсора для просмотра изображений.

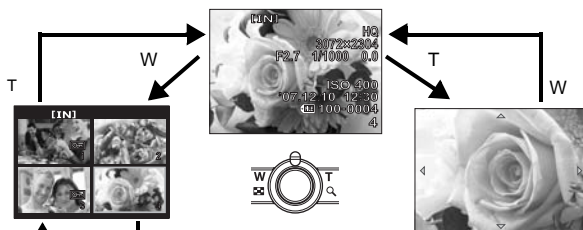
**Индексный вид**

- С помощью клавиш курсора выберите снимок, который нужно просмотреть, и нажмите **OK** для однокадрового воспроизведения выбранного снимка.

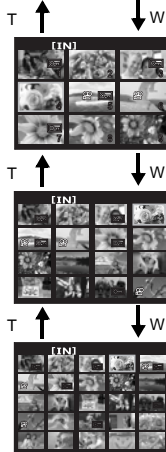
**Воспроизведение крупным планом**

- Переключите рычаг зума в сторону T и удерживайте в этом положении для плавного увеличения (до 10-кратного от оригинального размера) или в сторону W - для уменьшения.
- Нажимайте клавиши курсора для смещения увеличенного изображения в указанных направлениях.
- При возврате в режим однокадрового воспроизведения нажмите **OK**.

Действие меню

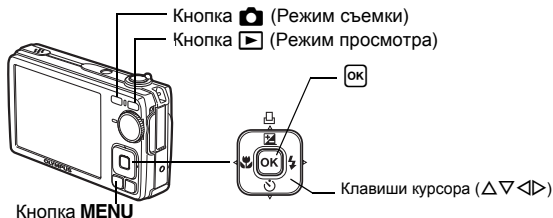

О меню

Нажмите **MENU** для отображения на мониторе главного меню.

- Содержимое, отображаемое в верхнем меню, зависит от режима.

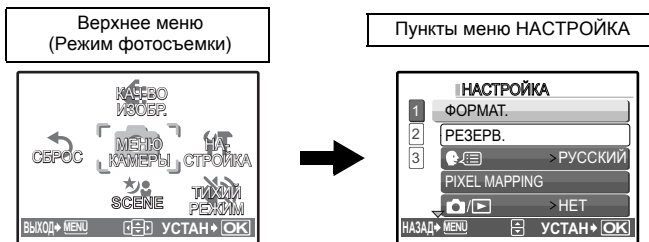

- Выберите [МЕНЮ КАМЕРЫ], [МЕНЮ ПРОСМ.] или [НАСТРОЙКА] и нажмите . Отображается экран для выбора пункта меню.
- Когда диск режимов установлен в положение **GUIDE** и настройки выполняются с помощью руководства по съемке, нажмите **MENU**, чтобы отобразить экран руководства по съемке.

Подсказка

При выполнении действий с меню кнопки и соответствующие им функции отображаются в нижней части экрана. Следуйте рекомендациям для переходов по структуре меню.

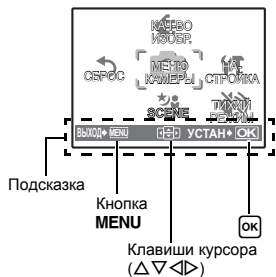

НАЗАД MENU : Возврат к предыдущему меню.

ВЫХОД MENU : Выход из меню.

: Нажимайте клавиши курсора ($\Delta \nabla \langle \rangle$), чтобы выбрать элемент меню.

УСТАН OK : Ввод выбранного элемента.

Использование меню

Здесь объясняется как пользоваться меню с настройкой [■|||)] (предупреждающий сигнал) в качестве примера.

1 Переведите диск режимов из положения **GUIDE** в любое другое положение.

2 Нажмите **MENU** для отображения верхнего меню. Нажмите **▷**, чтобы выбрать **[НАСТРОЙКА]**, а затем нажмите **OK**.

- [■|||)] находится в меню **[НАСТРОЙКА]**.

3 Кнопками **△▽** выберите **[■|||)]** и нажмите **OK**.

- Недоступные настройки выбрать невозможно.
- Нажмите **<** в этом экране, чтобы переместить курсор в область изображения страниц. Нажмите **△▽** для смены страницы. Чтобы вернуться к экрану выбора элемента, нажмите кнопку **▷** или **OK**.

Область отображения страниц:
Данный знак отображается, если на следующей странице также имеются пункты меню.

Выбранный пункт
отображается другим цветом.

4 Кнопками **△▽** выберите **[ОТКЛ.]**, **[НИЗКИЙ]** или **[ВЫСОКИЙ]** и нажмите **OK**.

- Выбранный пункт меню устанавливается, и отображается предшествующее меню. Нажмите **MENU** несколько раз для выхода из меню.
- Чтобы отменить сделанные изменения и продолжить работу с меню, нажмите **MENU**, не нажимая **OK**.

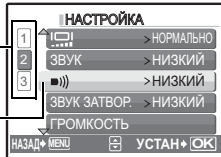
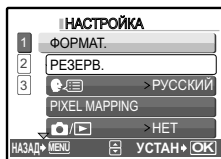
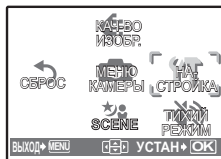

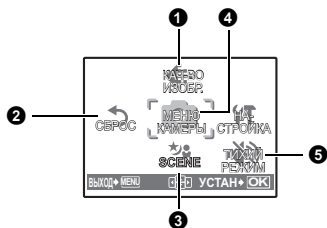

4 МЕНЮ КАМЕРЫ

- ISO
- 📷 (снимки)
- 📹 (видео)
- ПАНОРАМА*

* Необходимо вставить карту памяти Olympus xD-Picture Card.

- В зависимости от выбранного режима некоторые функции недоступны.
- 👉 “Функции, доступные для различных режимов и сюжетов съемки” (стр. 47)
- 👉 “Меню НАСТРОЙКА” (стр. 24)
- Настройки изготовителя по умолчанию отображаются серым цветом ().

1 КАЧ-ВО ИЗОБР.

Изменение качества изображения

Качество фотоизображения и применения

Качество изображения/ Размер изображения	Сжатие	Применение
SHQ 3072 × 2304	Слабое сжатие	<ul style="list-style-type: none"> • Эта функция используется для печати больших фотографий на бумаге большого формата. • Эта функция полезна для обработки снимков на компьютере (например, регулировка контрастности и коррекция эффекта красных глаз).
HQ 3072 × 2304	Стандартное сжатие	
SQ1 2048 × 1536	Стандартное сжатие	<ul style="list-style-type: none"> • Эта функция полезна для печати в формате А4/почтовой открытки. • Используется для компьютерного редактирования (например, поворот или добавление текста к изображению).
SQ2 640 × 480	Стандартное сжатие	
16:9 1920 × 1080	Стандартное сжатие	<ul style="list-style-type: none"> • Эта функция используется для подчеркивания ширины объекта съемки (например, пейзажей), а также для просмотра снимков на широкоэкранный телевизор. • Включить функцию [ПАНОРАМА] невозможно.

Качество видеоизображения

Качество изображения/ Размер изображения	
SHQ 640 × 480	
HQ 320 × 240	







2 СБРОС

Изменение функций съемки на настройки по умолчанию

НЕТ /ДА

Измените установленные функции съемки на значения по умолчанию.

Функции для возврата настроек к исходным при выполнении функции сброса

Функция	Заводская настройка по умолчанию	Стр. для справки
	AUTO	стр. 14
	OFF	стр. 14
	0.0	стр. 13
	OFF	стр. 14
КАЧ-ВО ИЗОБР.	HQ	стр. 18
SCENE	 НОЧЬ+ПОРТРЕТ	стр. 12
ISO	АВТО	стр. 19
 (снимки)	ОТКЛ.	стр. 19
 (видео)	ВКЛ.	стр. 19

3 SCENE (Сцена)

Съемка методом выбора сюжетной программы в зависимости от ситуации

На экране выбора сюжетной программы отображаются примеры изображений, а также режим съемки, наиболее подходящий для ситуации.

Можно установить, только если диск режимов установлен в положение SCENE.

- При переключении на другую сюжетную программу большинство настроек изменятся на настройки по умолчанию соответствующие сюжетной программе.

 “SCENE Съемка методом выбора сюжетной программы в зависимости от ситуации” (стр. 12)

4 МЕНЮ КАМЕРЫ

ISO Изменение чувствительности ISO

АВТО	Светочувствительность автоматически подстраивается под условия освещенности объекта.
64/100/200/400/ 800	Нижнее значение понижает чувствительность для получения ярких и резких фотоснимков при дневном освещении. Чем выше значение, тем больше светочувствительность, что позволяет снимать с короткими выдержками условиях недостаточной освещенности. Однако увеличение светочувствительности также сопровождается появлением на снимке шумов, которые могут привести к повышению зернистости изображения.

(снимки) Озвучивание снимков

ОТКЛ. /ВКЛ.

При включении [ВКЛ.] камера записывает звук в течение приблизительно 4 секунд после съемки.

При записи направьте микрофон фотокамеры на источник записываемого звука.

(видео) Выполнение видеозаписи со звуком или без звука

ОТКЛ. /ВКЛ.

При выборе значения [ВКЛ.] (звук записывается) нельзя пользоваться оптическим зумом в ходе видеозаписи. Допускается использование только цифрового зума.

ПАНОРАМА.....Панорамная фотосъемка

Панорамная съемка позволяет сделать панорамный снимок с использованием программного обеспечения OLYMPUS Master с прилагаемого компакт-диска. Для панорамной съемки требуется карта Olympus xD-Picture Card.

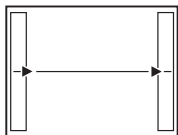

Присоединение снимков слева направо

- ▷: Следующий снимок присоединяется к правому краю.
- ◁: Следующий снимок присоединяется к левому краю.

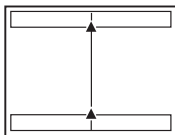

Присоединение снимков снизу вверх

- △: Следующий снимок присоединяется сверху.
- ▽: Следующий снимок присоединяется снизу.

Используя клавишу курсора, укажите край, по которому будут присоединяться снимки, после чего делайте снимки так, чтобы края снимков перекрывались. Часть предыдущего изображения по краю снимка в месте соединения со следующим снимком не остается в кадре. Вам нужно запомнить, как выглядит перекрывающаяся часть кадра, и снять следующий кадр с учетом этой части.



- Нажмите **OK** для выхода.
- Панораму можно составить максимум из 10 снимков. После того, как выбрано 10 снимков, отображается предупреждающая метка (🚫).

5 ТИХИЙ РЕЖИМ

Отключение звуков, сопровождающих операции

ОТКЛ. /ВКЛ.

Данная функция позволяет отключать звуки, сопровождающие работу камеры при съемке и воспроизведении (например, предупреждающие сигналы, звук затвора и т.п.).

Меню режима просмотра



Если выбрано изображение

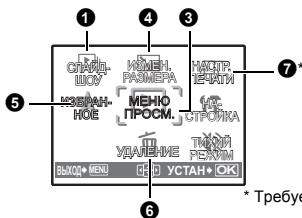

Если выбрана видеозапись

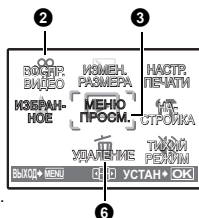

* Требуется карта памяти.

👉 "Меню НАСТРОЙКА" (стр. 24)

👉 "ТИХИЙ РЕЖИМ Отключение звуков, сопровождающих операции" (стр. 20)

• Настройки изготовителя по умолчанию отображаются серым цветом ().

1 СЛАЙДШОУ

Автоматический просмотр снимков

Нажмите **[OK]**, чтобы запустить слайд-шоу.

- Для каждой видеозаписи отображается только первый кадр.
- Для отмены слайд-шоу нажмите **[OK]** или **MENU**.

2 ВОСПР. ВИДЕО





Воспроизведение видеозаписей



Выберите [ВОСПР. ВИДЕО] в верхнем меню и нажмите **[OK]**, чтобы воспроизвести видеозапись. Другой вариант - выбрать снимок со значком видеозаписи () и нажать **[OK]**, чтобы воспроизвести видеозапись.

Операции во время воспроизведения видеозаписи







-  : При нажатии и удержании выполняется ускоренная перемотка вперед.
-  : При нажатии и удержании выполняется ускоренная перемотка назад.
- Время воспроизведения/общее время
-  : Увеличивает громкость.
-  : Уменьшает громкость.

- Нажмите **[OK]**, чтобы сделать паузу в просмотре.

Операции во время паузы



-  : При нажатии и удержании включается воспроизведение.
-  : При нажатии и удержании воспроизводится видеозапись.
-  : Отображение первого кадра.
-  : Отображение последнего кадра.

- Чтобы возобновить воспроизведение, нажмите **[OK]**.
- Чтобы отменить воспроизведение видеоизображения во время просмотра или паузы нажмите **MENU**.



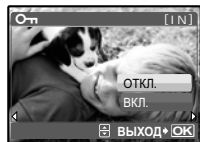

3 МЕНЮ ПРОСМ

От..... Защита снимков

ОТКЛ. /ВКЛ.



Защищенные изображения нельзя удалить с помощью функций [УДАЛЕНИЕ], [ВЫБ. ФОТО] или [УДАЛ.ВСЕ], это можно сделать путем форматирования карты.

- Выберите снимок кнопками  и защитите его, выбрав [ВКЛ.] кнопками  . Можно защитить снимки один за другим. Если снимок защищен, на экране монитора отобразится .



Поворот снимков

+90° / 0° / -90°

Снимки, сделанные при вертикальном положении фотокамеры, отображаются горизонтально. Эта функция позволяет поворачивать такие снимки для их вертикального отображения. Новая ориентация снимка сохраняется даже после выключения питания.

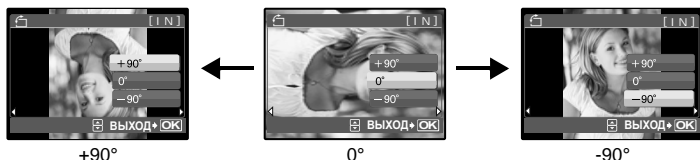

Выберите снимок с помощью $\triangleleft \triangleright$, а затем выберите [+90°] / [0°] / [-90°] с помощью $\triangle \nabla$, чтобы поворачивать снимки. Можно поворачивать снимки один за другим.



Озвучивание снимков

ДА / НЕТ

Звук записывается приблизительно 4 секунды.

- Клавишами курсора $\triangleleft \triangleright$ выберите снимок, а затем выберите [ДА] клавишами $\triangle \nabla$, чтобы начать запись.
- Временно отображается индикатор [ЗАНЯТО].



4 ИЗМЕН.РАЗМЕРА

Изменение размера снимков

640 x 480 / 320 x 240

Так изменяется размер снимка, который сохраняется в новом файле.

5 ИЗБРАННОЕ

Просмотр и регистрация снимков в ИЗБРАННОЕ

Служит для регистрации и воспроизведения любимых снимков как новых кадров во внутренней памяти.

Можно зарегистрировать до 9 снимков.

- Зарегистрированные снимки не будут удалены даже при форматировании внутренней памяти.

"Удаление снимков, зарегистрированных в ИЗБРАННОЕ" (стр. 23)



Примечание

- Зарегистрированные фотоснимки нельзя редактировать, печатать, копировать на карту, переносить на компьютер или просматривать на компьютере.

СМОТРЕТЬ ИЗБРАННОЕ..... Просмотр зарегистрированных снимков

- Выберите [СМОТРЕТЬ ИЗБРАННОЕ] для отображения зарегистрированных снимков в ИЗБРАННОЕ. Используйте клавишу курсора для обзора снимков.
- Нажмите **MENU** для выбора [ДОБАВ.В ИЗБРАН.] или [СЛАЙДШОУ].



ДОБАВ.В ИЗБРАН.	Добавление снимков в папку "Избранное". <ul style="list-style-type: none">• Выберите снимок с помощью <math>\leftarrow\rightarrow</math> и нажмите ОК.
СЛАЙДШОУ	Воспроизводит зарегистрированные снимки автоматически. <ul style="list-style-type: none">• Нажмите ОК для выхода из слайд-шоу.
ВЫХОД	Возвращает к нормальному режиму просмотра.

Удаление снимков, зарегистрированных в ИЗБРАННОЕ

ДА/ НЕТ

- Клавишами курсора выберите снимок, который следует удалить, и нажмите \uparrow . Выберите [ДА] и нажмите **ОК**.
- Даже если снимки, зарегистрированные в ИЗБРАННОЕ, удалены, исходные снимки во встроенной памяти или на карте удалить невозможно.

УСТАНОВКА..... Регистрация избранных снимков



- Выберите снимок с помощью $\leftarrow\rightarrow$ и нажмите **ОК**.

6 УДАЛЕНИЕ

Удаление выбранных снимков/Удаление всех снимков

Защищенные снимки нельзя удалить. Прежде чем удалять защищенные снимки, снимите защиту. Удаленные снимки не подлежат восстановлению. Перед удалением проверяйте каждый снимок, чтобы случайно не удалить нужный.

- При удалении снимков из встроенной памяти не вставляйте карту в фотокамеру.
- Для удаления снимков с карты прежде всего необходимо вставить карту в фотокамеру.

ВЫБ. ФОТО.....Удаление по одному кадру



- Используйте клавишу курсора для выбора снимка, а затем нажмите **ОК**, чтобы установить \checkmark на выбранном снимке.
- Для отмены выбора нажмите **ОК** еще раз.
- После того, как выбор сделан, нажмите \uparrow .
- Выберите [ДА] и нажмите **ОК**.

УДАЛ.ВСЕ.....Удаление всех снимков во встроенной памяти и на карте

- Выберите [ДА] и нажмите **ОК**.

Эта функция позволяет сохранять на карте памяти данные печати (количество экземпляров, информацию о дате и времени) вместе со снимками.

☞ “Цифровой формат управления печатью (DPOF)” (стр. 30)

Меню НАСТРОЙКА

Режимы съемки

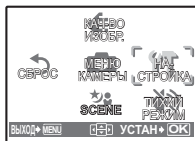

Режим просмотра



НАСТРОЙКА

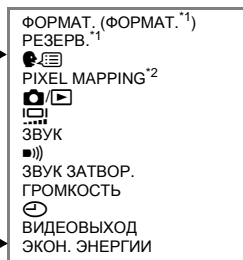

*1 Требуется карта памяти.

*2 В режиме просмотра этот пункт выбрать нельзя.

ФОРМАТ..... Форматирование встроенной памяти или карты

При форматировании из внутренней памяти или с карты удаляются все данные, в том числе снимки, защищенные от удаления (изображения, зарегистрированные в папке “Избранное”, не удаляются). Перед форматированием не забудьте сохранить нужные данные или перенести их на компьютер.

- При форматировании внутренней памяти убедитесь, что в фотокамеру не вставлена карта.
- При форматировании карты убедитесь, что в фотокамеру вставлена карта.
- Перед использованием карты, которая не является фирменной картой Olympus, или отформатирована на компьютере, ее необходимо отформатировать в этой фотокамере.

РЕЗЕРВ..... Копирование снимков из внутренней памяти на карту

Вставьте дополнительную карту в камеру. Копирование данных не приводит к удалению снимков из внутренней памяти.

- Копирование данных занимает некоторое время. Прежде чем начинать копирование, проверьте, заряжен ли аккумулятор, или воспользуйтесь сетевым адаптером переменного тока.

☞..... Выбор языка дисплея



Вы можете выбрать язык экранного текста. Доступность различных языков зависит от места приобретения фотокамеры.

Прилагаемое программное обеспечение OLYMPUS Master позволяет добавлять другие языки.

PIXEL MAPPING Настройка функции обработки изображения

Распределение пикселей используется фотокамерой для проверки и настройки светочувствительной матрицы ПЗС и функций обработки изображений. Не следует активировать эту функцию слишком часто. Рекомендуемая периодичность – раз в год. Подождите не менее одной минуты после съемки или просмотра снимков, чтобы функция распределения пикселей сработала должным образом. Если вы выключили фотокамеру в ходе процесса распределения пикселей, начните с начала. Выберите [PIXEL MAPPING]. Когда отобразится [СТАРТ], нажмите **[OK]**.

 /  Включение камеры кнопкой  или 

ДА Нажатие  включает фотокамеру в режиме съемки.
 Нажатие  включает камеру в режиме просмотра.

НЕТ Питание не включено. Чтобы включить фотокамеру, нажмите **POWER**.

 Регулировка яркости монитора

ЯРКОСТЬ/ НОРМАЛЬНО

ЗВУК Регулировка громкости операционных звуков при нажатии кнопок

ОТКЛ. (без звука) / НИЗКИЙ / ВЫСОКИЙ

 Регулировка громкости предупреждающего звука камеры

ОТКЛ. (без звука) / НИЗКИЙ / ВЫСОКИЙ

ЗВУК ЗАТВОР Регулировка громкости во время воспроизведения

ОТКЛ. (без звука) / НИЗКИЙ / ВЫСОКИЙ

ГРОМКОСТЬ Регулировка громкости во время воспроизведения видеозаписи

- Кнопками Δ ∇ настройте уровень громкости.
- Можно выбрать один из пяти уровней громкости либо отключить звук.

Установка даты и времени

Дата и время сохраняются вместе с каждым снимком и используются в имени файла. Если дата и время не установлены, при каждом включении камеры будет отображаться экран [☺].

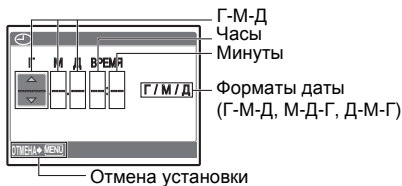

- Первые две цифры [Г] не изменяются.
- Время отображается в 24-часовом формате.
- Для точной установки времени установите курсор на "Минуты" или "Г/М/Д", и во время передачи сигналов точного времени (00 секунд) нажмите [OK].

ВИДЕОВЫХОД.....Воспроизведение снимков через ТВ

NTSC /PAL Настройки изготовителя по умолчанию различаются в зависимости от места продажи фотокамеры.

Для воспроизведения изображений камеры через телевизор установите видеовыход в соответствии с типом видеосигнала вашего телевизора.

- Типы телевизионных видеосигналов в разных странах/регионах различны. Прежде чем подсоединять камеру к телевизору, проверьте тип видеосигнала.

NTSC: Серверная Америка, Тайвань, Корея, Япония

PAL: Европейские страны, Китай

Просмотр снимков на экране телевизора

Перед подсоединением выключите камеру и телевизор.

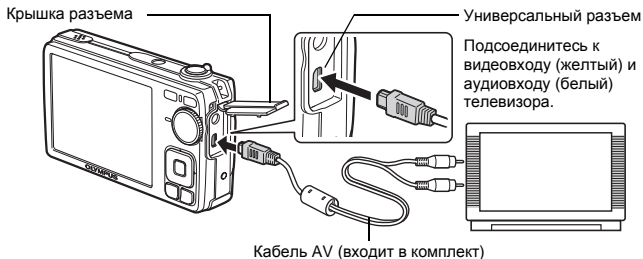

Подсоединитесь к видеовыходу (желтый) и аудиовыходу (белый) телевизора.

Настройки фотокамеры

Включите камеру и нажмите [▶], чтобы выбрать режим воспроизведения.

- На экране телевизора отображается последний сделанный снимок. С помощью клавиш курсора выбирайте снимки для просмотра.

Настройки телевизора

Включите телевизор и установите его на прием видеосигнала.

- Информация об установке телевизора на прием видеосигнала приведена в инструкции по эксплуатации телевизора.
- При некоторых настройках телевизора изображения и сведения, отображаемые на экране, могут оказаться обрезанными.

ЭКОН. ЭНЕРГИИ Переключение камеры в режим экономии энергии

ОТКЛ. /ВКЛ. Если в режиме съемки камера бездействует в течение приблизительно 10 секунд, монитор автоматически выключается. Нажатие рычага зума или других кнопок выводит камеру из режима энергосбережения.

Прямая печать (PictBridge)

Использование функции прямой печати

Если подключить фотокамеру к PictBridge-совместимому принтеру, можно печатать снимки прямо с фотокамеры. Выберите снимки, которые следует печатать, а также количество экземпляров на мониторе фотокамеры.

Чтобы узнать, является ли ваш принтер PictBridge-совместимым, сверьтесь с руководством по эксплуатации принтера.

Что такое PictBridge?

Стандарт, предназначенный для соединения цифровых фотокамер и принтеров различных производителей, с целью прямой печати фотоснимков.

- Доступные режимы печати, размеры бумаги и т.д. зависят от используемого принтера. См. руководство по эксплуатации принтера.
- Информация о типах фотобумаги, картриджах с чернилами и т.д. приведена в руководстве по эксплуатации принтера.

УДОБ ПЕЧАТ

Функцию [УДОБ ПЕЧАТ] можно использовать для печати снимка, отображаемого на мониторе.

Выбранный снимок печатается с использованием стандартных настроек принтера.

Дата и имя файла не печатаются.

СТАНДАРТ

Все принтеры, поддерживающие PictBridge, имеют стандартные настройки печати. Если на экранах настройки выбран [СТАНДАРТ] (стр. 29), снимки будут печататься в соответствии с этими настройками. Найдите стандартные настройки вашего принтера в его руководстве по эксплуатации или проконсультируйтесь у изготовителя принтера.

- 1** В режиме просмотра отобразите на ЖК-мониторе снимок, который следует напечатать.
- 2** Включите принтер и вставьте кабель USB, поставляемый с фотокамерой, в универсальный разъем фотокамеры и в порт USB принтера.

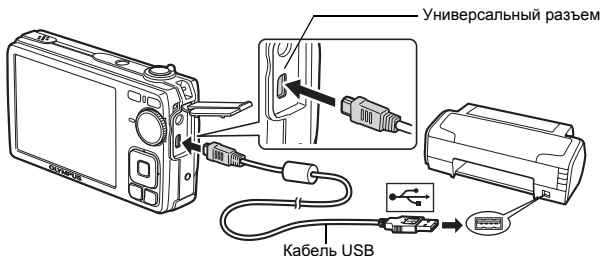

- Отображается экран [УДОБ ПЕЧАТ СТАРТ].
- О включении питания принтера и местоположении порта USB, см. в руководстве по эксплуатации принтера.

3 Нажмите Δ / \square / \square .

- Начинается процесс печати.

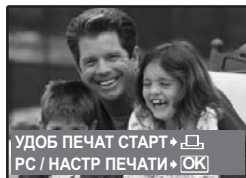

- По окончании печати отображается экран выбора снимка. Чтобы напечатать другой снимок, нажмите \triangleleft / \triangleright для выбора снимка, а затем нажмите Δ / \square / \square .
- Закончив печать, отсоедините кабель USB от фотокамеры, когда отображается экран выбора снимка.



4 Отсоедините кабель USB от фотокамеры.

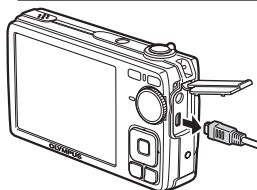

5 Отсоедините кабель USB от принтера.

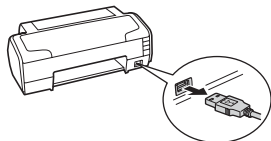

Функцию [УДОБ ПЕЧАТ] можно использовать, даже если фотокамера выключена или находится в режиме съемки. Когда фотокамера выключена или находится в режиме съемки, подсоедините кабель USB. Отображается экран выбора для соединения USB. Выберите [УДОБ ПЕЧАТ].

\square "УДОБ ПЕЧАТ" Шаг 3 (стр. 28), "Другие режимы и настройки печати" Шаг 2 (стр. 28)

Другие режимы и настройки печати (НАСТР ПЕЧАТИ)

- Вызовите экран в соответствии с шагами 1 и 2 на стр. 27 и нажмите \square .
- Выберите [НАСТР ПЕЧАТИ] и нажмите \square .

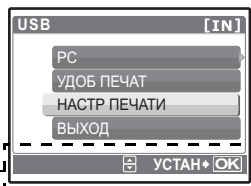

- Выполните настройки печати в соответствии с оперативной инструкцией.

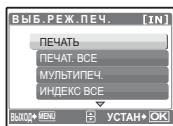

Выбор режима печати



ПЕЧАТЬ	Печатает выбранный снимок.
ПЕЧАТ. ВСЕ	Печатает все снимки, хранящиеся во внутренней памяти или на карте.
МУЛЬТИПЕЧ.	Печатает один снимок в нескольких форматах.
ИНДЕКС ВСЕ	Печатает индекс всех снимков, хранящихся во внутренней памяти или на карте.
ПОРЯДОК ПЕЧАТИ	Печатает снимки в соответствии с данными настроек печати на карте. Если настройки печати не выполнены, то этот параметр недоступен.  "Цифровой формат управления печатью (DPOF)" (стр. 30)

Параметры фотобумаги



РАЗМЕР	Выберите размер бумаги из числа доступных для принтера.
БЕЗ ГРАНИЦ	Выбор печати с полями или без полей. В режиме [МУЛЬТИПЕЧ.] невозможно выбрать печать с полями.
ОТКЛ 	Снимок печатается в белой рамке.
ВКЛ 	Снимок печатается без полей (заполняет весь лист).
ПИКСЕЛ/ЛИСТ	Доступно только в режиме [МУЛЬТИПЕЧ.]. Количество печатаемых фотографий зависит от используемого принтера.



Примечание

- Если окно [ПЕЧ.БУМАГА] не отображается, для параметров [РАЗМЕР], [БЕЗ ГРАНИЦ] и [ПИКСЕЛ/ЛИСТ] установлено значение [СТАНДАРТ].

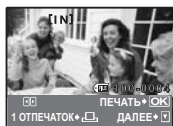
Выбор снимка для печати





ПЕЧАТЬ	Печатает одну копию выбранного снимка. При выборе [1 ОТПЕЧАТОК] или [ДАЛЕЕ] печатается соответственно одна или несколько копий.
1 ОТПЕЧАТОК	Создает параметры печати для отображаемого снимка.
ДАЛЕЕ	Установка количества экземпляров и выбор данных, печатаемых для отображаемого снимка.

Нажмите  , чтобы выбрать снимок, который следует напечатать. Можно также повернуть рычаг зума и выбрать снимок из индексного вида.

Установка количества экземпляров и выбор печатаемых данных



 x	Выбор количества экземпляров. Можно выбрать максимум 10 экземпляров.
ДАТА 	Если выбрать [С], на снимках будет отпечатана дата.
ФАЙЛ 	Если выбрать [С], на снимках будет отпечатано имя файла.

4 Выберите [ПЕЧАТЬ] и нажмите [OK].

- Начинается процесс печати.
- По завершении печати отображается окно [ВЫБ.РЕЖ.ПЕЧ.].

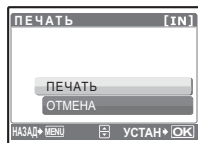

Отмена вывода на печать

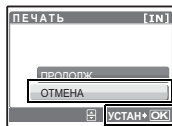

Экран, отображающийся во время передачи данных

Нажмите [OK]

Выберите [ОТМЕНА] и нажмите [OK]

5 На экране [ВЫБ.РЕЖ.ПЕЧ.] нажмите MENU.

- Отображается сообщение.

6 Отсоедините кабель USB от фотокамеры.

7 Отсоедините кабель USB от принтера.

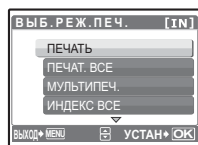

Цифровой формат управления печатью (DPOF)

Как выполнить настройку печати

Настройка печати позволяет сохранять на карте памяти данные печати (количество экземпляров, информацию о дате и времени) вместе со снимками.

Настройка печати позволяет легко печатать снимки на вашем домашнем DPOF-совместимом принтере или в фотолаборатории, поддерживающей формат DPOF.

DPOF - это цифровой формат управления печатью, который используется для записи заданий автоматической печати с цифровых фотокамер.

Настройка печати возможна только для снимков, хранящихся на карте. Перед выполнением настройки печати вставьте в фотокамеру карту с записанными снимками.

Снимки с настройками печати выводятся на печать в соответствии со следующей процедурой.

Печать снимков в DPOF-совместимой фотолаборатории

Можно печатать снимки, используя данные настройки печати.

Печать снимков на DPOF-совместимом принтере

Вывод на печать может осуществляться прямо с карты, содержащей данные настройки печати, без использования компьютера. Более подробная информация содержится в руководстве по эксплуатации принтера. Также может потребоваться адаптер карт для ПК.

! Примечание

- Данная фотокамера не позволяет изменять настройки DPOF, сделанные на другом устройстве. Для внесения изменений используйте оригинальное устройство. Если на карте сохранены настройки DPOF, сделанные на другом устройстве, новые настройки, введенные с помощью фотокамеры, могут записаться на место прежних.
- Вы можете сделать настройки управления печатью DPOF максимум для 999 снимков на одной карте.
- Некоторые принтеры или фотолаборатории могут не поддерживать все функции.

Услуги фотопечати без использования DPOF

- Снимки, хранящиеся во внутренней памяти, не могут быть напечатаны в фотолаборатории. Эти снимки следует копировать на карту, прежде чем отдавать их в фотолабораторию.
-  "РЕЗЕРВ. Копирование снимков из внутренней памяти на карту" (стр. 24)

Настройка печати для выбранных кадров



Выполните инструкции в руководстве по эксплуатации, чтобы задать настройки печати для выбранного снимка.

1 Нажмите **MENU** в режиме воспроизведения и отобразите верхнее меню.

2 Выберите **[НАСТР. ПЕЧАТИ]**  и нажмите **OK**.

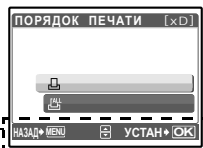
Подсказка



3 Нажмите , чтобы выбрать кадры для настроек печати, а затем нажмите , чтобы указать количество экземпляров.

- Настройка печати для снимков со значком  невозможна.
- Повторите Пункт 3 для настройки печати остальных снимков.

4 По завершении настройки печати нажмите **OK**.

5 Выберите настройки даты и времени печати и нажмите **OK**.

- НЕТ** Снимки будут печататься без даты и времени.
ДАТА На выбранных снимках будет напечатана дата съемки.
ВРЕМЯ На выбранных снимках будет напечатано время съемки.



6 Выберите **[УСТАНОВКА]** и нажмите **OK**.

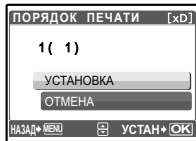

Настройка печати всех кадров

Настраивает для печати все снимки, хранящиеся на карте. Количество экземпляров устанавливается на один отпечаток на снимок.



- 1 Нажмите **MENU** в режиме воспроизведения и отобразите верхнее меню.
- 2 Выберите **[НАСТР. ПЕЧАТИ]** ► **[**] и нажмите **[OK]**.
- 3 Выберите настройки даты и времени и нажмите **[OK]**.
НЕТ Снимки будут печататься без даты и времени.
ДАТА На всех выбранных снимках будет напечатана дата съемки.
ВРЕМЯ На всех выбранных снимках будет напечатано время съемки.
- 4 Выберите **[УСТАНОВКА]** и нажмите **[OK]**.

Сброс данных настройки печати

Можно сбрасывать данные настройки печати для всех или только для выбранных снимков.

- 1 Выберите верхнее меню ► **[НАСТР. ПЕЧАТИ]** и нажмите **[OK]**.

Сброс данных настройки печати для всех снимков

- 2 Выберите **[**] или **[**] и нажмите **[OK]**.
- 3 Выберите **[СБРОС]** и нажмите **[OK]**.

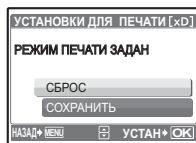

Сброс данных настройки печати для выбранных снимков

- 2 Выберите **[**] и нажмите **[OK]**.
- 3 Выберите **[СОХРАНИТЬ]** и нажмите **[OK]**.
- 4 Нажмите **<D>**, чтобы выбрать снимок, настройки печати для которого хотите отменить, и нажмите **∇** для уменьшения количества экземпляров до 0.
 - Повторите Пункт 4 для отмены настроек печати остальных снимков.
- 5 По завершении отмены настроек печати нажмите **[OK]**.
- 6 Выберите настройки даты и времени и нажмите **[OK]**.
 - Эта установка распространяется на оставшиеся снимки с настройками печати.
- 7 Выберите **[УСТАНОВКА]** и нажмите **[OK]**.

Использование OLYMPUS Master

Обзор

С помощью кабеля USB, входящего в комплект поставки фотокамеры, можно соединить фотокамеру с компьютером и загружать (пересылать) в компьютер файлы изображений, используя программу OLYMPUS Master, которая также входит в комплект поставки.

Перед началом установки подготовьте следующее.



Компакт-диск
OLYMPUS Master 2



Кабель USB



Компьютер, обеспечивающий
операционную среду (стр. 34)

Установка программы OLYMPUS Master стр. 34



Подсоедините фотокамеру к компьютеру с помощью кабеля USB стр. 36



Запустите программу OLYMPUS Master стр. 36



Загрузите файлы изображений в компьютер стр. 37



Отсоедините фотокамеру от компьютера стр. 37

Использование OLYMPUS Master

Что представляет собой программа OLYMPUS Master?

OLYMPUS Master – это приложение для работы с цифровыми изображениями на компьютере. После установки этой программы на компьютере можно выполнять следующие операции:

- **Загружать изображения с фотокамеры или других носителей**
- **Просматривать изображения и видеозаписи**
 - Можно просматривать снимки в режиме слайд-шоу и воспроизводить звук.
- **Управлять снимками**
 - Управлять снимками в альбомах и папках. Загруженные изображения автоматически сортируются по дате, что позволяет ускорить поиск изображений.
- **Редактировать изображения**
 - Можно поворачивать, обрезать изображения, а также изменять их размер.
- **Редактировать изображения с помощью фильтра и функций коррекции**



- **Печатать изображения**
 - Вы можете легко распечатать изображения.
- **Создавать панорамные изображения**
 - Можно составлять панорамные изображения из снимков, сделанных в панорамном режиме.
- **Обновлять версию микропрограммного обеспечения фотокамеры.**

Подробнее о других функциях и операциях см. в руководстве "Справка" справочного руководства по программе OLYMPUS Master.

Установка программы OLYMPUS Master

Перед установкой программы OLYMPUS Master убедитесь, что ваш компьютер отвечает следующим системным требованиям.

Информация о более новых операционных системах находится на веб-сайте Olympus по адресу, указанному на последней странице.

Системная среда

Windows

ОС	Windows 2000 Professional/XP Home Edition/XP Professional/Vista
Процессор	Pentium III 500 МГц или выше
RAM	256 МБ или больше
Емкость жесткого диска	500 МБ или больше
Монитор	1024 x 768 пикселей или больше 65 536 цветов или больше (рекомендуется 16 770 000 цветов или больше)
Прочее	Порт USB или IEEE 1394 Internet Explorer 6 или более поздняя версия Рекомендуется QuickTime 7 или более поздняя версия Рекомендуется DirectX 9 или более поздняя версия

Примечание

- **Операционные системы Windows 98/98SE/Me не поддерживаются.**
- Используйте компьютер с предустановленной операционной системой. При использовании компьютера, собранного в домашних условиях, или при использовании операционной системы, установленной с применением пакета обновления, нормальное функционирование данной программы не может быть гарантировано.
- Нормальное функционирование данной программы не может быть гарантировано при использовании внешнего порта USB или IEEE 1394.
- Для установки программы необходимо зарегистрироваться с правами администратора.

Macintosh

ОС	Mac OS X v10.3 или более поздняя
Процессор	Power PC G3 500 МГц или выше Intel Core Solo/Duo 1,5 ГГц или более поздняя
RAM	256 МБ или больше
Емкость жесткого диска	500 МБ или больше
Монитор	1024 x 768 пикселей или больше 32 000 цветов или больше (рекомендуется 16 770 000 цветов или больше)
Прочее	Порт USB или IEEE 1394 (FireWire) Safari 1.0 или более поздняя (рекомендуется 1.3 или более поздняя) QuickTime 6 или более поздняя

Примечание

- **Версии ОС ранее Mac OS X 10.3 не поддерживаются.**
- Нормальное функционирование данной программы не может быть гарантировано при использовании внешнего порта USB или IEEE 1394 (FireWire).
- Для установки программы необходимо зарегистрироваться с правами администратора.
- Перед выполнением следующих операций убедитесь, что носитель удален (для этого перетащите его мышью на значок корзины). Несоблюдение этого правила может сделать работу компьютера нестабильной и потребовать его перезагрузки.
 - Отсоединение кабеля, соединяющего фотокамеру и компьютер
 - Выключение фотокамеры
 - Открывание на фотокамере крышки отсека аккумулятора/карты

Windows

1 Вставьте компакт-диск в дисковод CD-ROM.

- Появится окно установки программы OLYMPUS Master.
- Если окно не появилось, дважды щелкните по значку "Мой компьютер", а затем по значку компакт-диска.

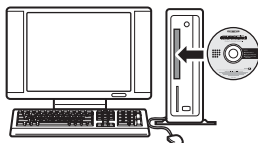

2 Выберите язык интерфейса и нажмите кнопку "OLYMPUS Master 2".

- Когда появится экран установки компонентов, нажмите "OK".



3 Нажмите "Далее" и следуйте инструкциям на экране.

- Когда на экран будет выведено лицензионное соглашение OLYMPUS Master, прочтите его и нажмите "Да", чтобы начать установку.

4 В отобразившемся диалоговом окне информации о пользователе введите "Имя", выберите "Регион" и нажмите "Далее".



5 Когда появится окно выбора вида установки, нажмите "Установите".

- Чтобы выбрать компоненты для установки, нажмите "Выборочная".
- Начнется процесс установки. Отображается окно, подтверждающее завершение установки. Нажмите "Закреть".
- Затем отобразится окно установки пробной версии OLYMPUS muvee theaterPack. Чтобы установить эту программу, нажмите "Установите".

Macintosh

1 Вставьте компакт-диск в дисковод CD-ROM.

- Откроется окно компакт-диска.
- Если окно компакт-диска не открылось, дважды щелкните по значку компакт-диска на рабочем столе.



2 Дважды щелкните по значку "Setup" на рабочем столе.

- Отображается экран установки программы OLYMPUS Master.
- Следуйте инструкциям на экране.
- Когда отобразится лицензионное соглашение OLYMPUS Master, прочтите его, щелкните "Продолжить", а затем "Продолжить" для начала установки.
- Отображается окно, подтверждающее завершение установки.
- Перед тем, как запустить OLYMPUS Master, необходимо перезагрузить компьютер.



Подсоединение фотокамеры к компьютеру

1 Убедитесь, что фотокамера выключена.

- Монитор выключен.
- Объектив не выдвинут.

2 Соедините универсальный разъем фотокамеры и порт USB компьютера с помощью прилагаемого кабеля USB.

- О расположении порта USB см. в руководстве по эксплуатации компьютера.
- Фотокамера включается автоматически.
- Включается монитор, и на нем отображается экран для выбора соединения USB.



Универсальный разъем

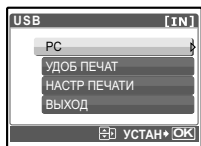

3 Выберите [PC] и нажмите **OK**.

4 Фотокамера распознается компьютером.

• Windows

При первом подсоединении фотокамеры к компьютеру он пытается распознать фотокамеру. Нажмите "OK", чтобы закрыть отображаемое сообщение. Фотокамера распознается как "Съемный диск".

• Macintosh

Программа iPhoto является стандартным приложением для управления цифровыми изображениями. При первом подсоединении цифровой фотокамеры автоматически запускается программа iPhoto. Закройте ее и запустите программу OLYMPUS Master.

! Примечание

- Пока фотокамера подсоединена к компьютеру, ее функции недоступны.
- Подсоединение фотокамеры к компьютеру через концентратор USB может привести к нестабильной работе. В этом случае не используйте концентратор, а подсоедините фотокамеру непосредственно к компьютеру.
- Перенос изображений на компьютер с помощью OLYMPUS Master невозможен, если при выполнении пункта 3 выбрано [PC], нажата **▶** и выбрано [MTP].

Запуск программы OLYMPUS Master

Windows

1 Дважды щелкните по значку "OLYMPUS Master 2" на рабочем столе.

Macintosh

1 Дважды щелкните по значку "OLYMPUS Master 2" в папке "OLYMPUS Master 2".

- Откроется окно обзора.
- При первом после установки запуске программы OLYMPUS Master перед выводом окна обзора отображается окно настройки и регистрации OLYMPUS Master. Следуйте инструкциям на экране.

Для выхода из программы OLYMPUS Master

1 Нажмите "Выход" в любом окне.

- Программа OLYMPUS Master завершит работу.

Просмотр снимков с фотокамеры на компьютере

Загрузка и сохранение снимков

- 1 Нажмите “Перенести снимки”  в окне обзора, затем нажмите “Из фотокамеры”



- Отобразится окно выбора снимков для переноса из фотокамеры. Отобразятся все изображения, хранящиеся в фотокамере.

- 2 Выберите “Новый альбом” и введите название альбома.
- 3 Выберите файлы изображений и нажмите “Перенести снимки”.

- Отображается окно с сообщением о том, что загрузка завершена.

- 4 Нажмите “Просмотреть снимки сейчас”.

- Все загруженные изображения отобразятся в окне обзора.



Отсоединение фотокамеры

- 1 Убедитесь, что индикатор обращения к карте перестал мигать.

Индикатор обращения к карте



- 2 Перед отсоединением кабеля USB выполните следующее.

Windows

- 1 Щелкните по значку “Безопасное извлечение устройства”  на панели задач.
- 2 Щелкните на отобразившемся сообщении.
- 3 После отображения сообщения о том, что оборудование может быть безопасно удалено, нажмите “ОК”.

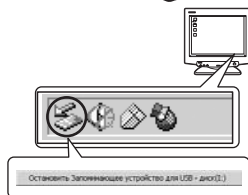

Macintosh

- 1 При перетаскивании по рабочему столу значка “Untitled” или “NO_NAME” значок “корзина” сменяется значком “извлечение”. Перетащите его на значок “извлечение”.



- 3 Отсоедините кабель USB от фотокамеры.

Примечание

- Windows: при щелчке по значку “Безопасное извлечение устройства” может отобразиться предупреждение. Убедитесь, что в данный момент не осуществляется загрузка изображений с фотокамеры в ПК и что все приложения закрыты. Еще раз щелкните по значку “Безопасное извлечение устройства” и отсоедините кабель.

Просмотр фотоснимков и видеозаписей

1 Щелкните по вкладке “Альбом” в окне обзора и выберите альбом, который вы хотите посмотреть.

- Изображение выбранного альбома отобразится в области пиктограмм.

2 Дважды щелкните по пиктограмме фотоснимка, который хотите посмотреть.

- OLYMPUS Master переключается в режим редактирования, и снимок увеличивается.
- Нажмите “Назад”  для возврата в окно обзора.



Для просмотра видеозаписей

1 В окне обзора дважды щелкните по пиктограмме видеозаписи, которую хотите посмотреть.

- OLYMPUS Master переключается в режим редактирования, и отображается первый кадр видеозаписи.

2 Для воспроизведения видеозаписи нажмите “Воспроизвести”  в нижней части экрана.



Загрузка снимков в компьютер без использования OLYMPUS Master

Эта фотокамера совместима с устройствами USB Mass Storage. Можно подсоединить фотокамеру к компьютеру с помощью кабеля USB, входящего в комплект поставки фотокамеры, чтобы загружать и сохранять файлы изображений без помощи программы OLYMPUS Master. Соединение фотокамеры с компьютером при помощи кабеля USB возможно для следующих операционных систем.

Windows: Windows 2000 Professional/XP Home Edition/XP Professional/Vista

Macintosh: Mac OS X v10.3 или более поздняя

! Примечание

- Для Windows Vista выберите [PC] при выполнении пункта 3 в стр. 36, нажмите  и выберите [MTP], чтобы включить Фотогалерею Windows.
- Передача данных не гарантируется в следующих операционных системах, даже если компьютер оборудован портом USB.
 - Компьютеры с портами USB, добавленными с помощью карты расширения и т.п.
 - Компьютеры с ОС, установленной не на заводе-изготовителе, а также компьютеры “домашней” сборки

Чтобы увеличить количество языков

Аккумулятор должен быть полностью заряжен!

- 1** Убедитесь, что компьютер подключен к сети Интернет.
- 2** Подсоедините кабель USB к порту USB на компьютере.
- 3** Вставьте другой конец кабеля USB в разъем USB на фотокамере.
 - Фотокамера включается автоматически.
 - Включается монитор, и на нем отображается экран для выбора соединения USB.
- 4** Выберите [РС] и нажмите **OK**.
- 5** В окне обзора выберите “Фотокамера”, затем “Обновление/ добавление языка интерфейса”.
 - Отобразится окно подтверждения обновления.
- 6** Нажмите “OK”.
 - Отобразится окно обновления фотокамеры.
- 7** Щелкните “Добавить язык” на экране обновления фотокамеры.
 - На экране появится окно “Добавить язык интерфейса фотокамеры”.

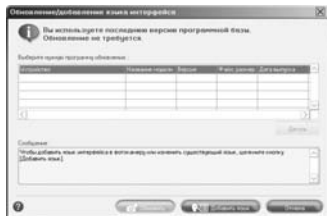

- 8** Щелкните **▼** и выберите язык.
- 9** Нажмите “Добавить”.
 - Начнется загрузка нового языка в фотокамеру. Во время загрузки не отсоединяйте кабели и аккумулятор.

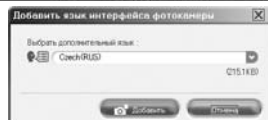

- 10** По завершении загрузки на дисплее фотокамеры отображается “OK”. Теперь можно отсоединить кабели и выключить питание фотокамеры. После перезапуска фотокамеры можно выбрать новый язык в меню [НАСТРОЙКА].

Советы и информация по съемке

Советы перед началом съемки

Фотокамера не включается, даже если аккумулятор установлен

Аккумулятор не заряжен

- Зарядите аккумулятор при помощи зарядного устройства.

Аккумулятор временно потерял работоспособность вследствие охлаждения

- Работоспособность аккумулятора снижается при низких температурах, и его заряд может оказаться недостаточно для включения фотокамеры. Извлеките аккумулятор и нагрейте его, положив ненадолго в карман.

Карта непригодна для использования

Иногда при загрязнении контактов карты фотокамера не может распознать ее, и на экране появляется сообщение [УСТ.КАРТУ]. В этом случае выберите [ОЧИСТИТЬ xD] и, нажав [OK], извлеките карту, чтобы протереть контакты мягкой сухой салфеткой.

При нажатии кнопки спуска затвора съемка не выполняется

Фотокамера находится в спящем режиме

- Если с фотокамерой не выполняется никаких операций в течение 3 минут после включения, то в целях экономии электропитания фотокамера автоматически переходит в спящий режим, и монитор выключается. В этом режиме съемка не выполняется, даже если кнопка спуска затвора полностью нажата. Прежде чем приступить к съемке, переключите фотокамеру из спящего режима с помощью рычаг зума или других кнопок. Если фотокамера оставлена еще на 12 минут, она автоматически выключается. Включите фотокамеру, нажав **POWER**.

Диск режимов находится в положении GUIDE



- Если отображается руководство по съемке, то съемка невозможна. Снимайте после выбора настроек, следуя руководству по съемке, или же поверните диск режимов и установите его на режим съемки, отличный от **GUIDE**.

Вспышка заряжается

- Прежде чем приступить к съемке, дождитесь, пока метка  (зарядка вспышки) не перестанет мигать.

Дата и время не установлены

Фотокамера используется в одних и тех же условиях со времени приобретения

- Дата и время не были установлены в фотокамере во время ее приобретения. Прежде чем использовать фотокамеру, установите дату и время.
 "Установите дату и время" (стр. 7),  "Установка даты и времени" (стр. 26)

Аккумулятор извлечен из камеры

- Если фотокамера оставлена без аккумулятора приблизительно на 1 день, настройки даты и времени сбрасываются на заводские значения по умолчанию. Если аккумулятор находится в фотокамере короткое время, настройка даты и времени будет сброшена раньше, чем это указано. Убедитесь в правильности установки даты и времени, прежде чем делать важные снимки.

Фокусировка на объекте

В зависимости от объекта фокусировку можно выполнить несколькими способами.

Если объект находится не в центре кадра

- Расположите объект в центре кадра, зафиксируйте фокус на объекте, а затем повторно скомпонуйте снимок.

👉 “Кнопка спуска затвора Фотографирование/видеосъемка” (стр. 11)

Объект быстро движется

- Сфокусируйте фотокамеру на точке, находящейся приблизительно на таком же расстоянии от точки съемки, что и снимаемый объект (нажав кнопку спуска затвора наполовину), а затем повторно скомпонуйте снимок и подождите, пока объект не окажется в кадре.

Трудные для фокусировки объекты

- В некоторых условиях использовать автофокус может оказаться затруднительно. На мониторе загорается зеленый индикатор, позволяя проверить, зафиксирован ли фокус.

Зеленый индикатор мигает.
Объект не поддается фокусировке.

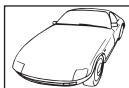

Объект с низкой контрастностью



Объект с очень яркой зоной по центру кадра

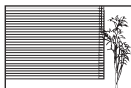

Объект без вертикальных линий

Зеленый индикатор горит, но объект не поддается фокусировке.



Объекты на разных расстояниях

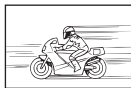

Объект быстро движется



Объект находится не в центре кадра

В этом случае сфокусируйтесь на объекте с высокой контрастностью, расположенном на таком же расстоянии, что и снимаемый объект (фиксация фокуса), перекомпонуйте кадр и сделайте снимок. Если объект не имеет вертикальных линий, держите фотокамеру вертикально и сфокусируйтесь с помощью фиксации фокуса, нажав кнопку спуска затвора наполовину. Затем, удерживая кнопку спуска затвора нажатой наполовину, поверните фотокамеру в горизонтальное положение и сделайте снимок.

Получение резких снимков

Держите камеру правильно и плавно нажмите кнопку спуска затвора, чтобы получить снимок. Кроме того, размытость уменьшается при съемке в режиме (📷).

👉 “(📷) Съемка с использованием режима цифровой стабилизации изображения” (стр. 12)

Причины, вызывающие смазывание снимка:

- При фотосъемке с сильным увеличением с помощью зума.
- Выбрана большая выдержка при съемке затемненного объекта
- Невозможность использования вспышки или выбор режима съемки с медленной выдержкой.

Как делать снимки без вспышки

Вспышка срабатывает автоматически, если освещенность недостаточна и снимок может получиться расплывчатым. Во время съемки в условиях низкой освещенности без вспышки установите режим вспышки на (📷) (отключение вспышки).

👉 “Кнопка > ⚡ Съемка со вспышкой” (стр. 14)

Снимок слишком зернистый

К высокой зернистости снимка могут приводить несколько факторов.

Использование цифрового зума при съемке крупных планов

- При использовании цифрового зума часть изображения оказалась обрезанной и увеличенной. Чем больше увеличение, тем более зернистым выглядит снимок.

Увеличение чувствительности ISO

- При увеличении значения настройки [ISO] может возникать “шум”, проявляющийся в виде пятен нежелательного цвета или неоднородности цвета, что приводит к зернистости снимка. Эта фотокамера оборудована функцией, позволяющей делать снимки высокой чувствительности с подавлением шумов. Однако увеличение чувствительности ISO может приводить к созданию шума при определенных условиях съемки.

 “ISO Изменение чувствительности ISO” (стр. 19)



Съемка при выборе для режима SCENE значений или

- При фотосъемке темных объектов в режимах сцены, указанных выше, снимок может получиться зернистым.



 “SCENE Съемка методом выбора сюжетной программы в зависимости от ситуации” (стр. 12)

Съемка солнечного пляжа или заснеженного ландшафта

- Часто цвета ярких объектов (например, снега) получаются темнее чем натуральные. Подстройка параметра  в сторону [+] делает оттенки объекта более реальными. И напротив, при съемке темных объектов имеет смысл выполнить подстройку в сторону [-]. В некоторых случаях вспышка не дает достаточно света для установленной экспозиции.



 “Кнопка /  Изменение яркости снимка (Компенсация экспозиции)/ Вывод снимков на печать” (стр. 13)

Съемка объекта против света

- Установите вспышку на  (заполняющая), чтобы включить принудительную вспышку. Это позволит снять объект против света и при этом не допустить затемнения лица объекта. Параметр  подходит не только для съемки против света, но также для съемки при люминесцентном и другом искусственном освещении.

 “Кнопка  Съемка со вспышкой” (стр. 14)

- Выбор для  значения [+] эффективно при съемке против света.

 “Кнопка /  Изменение яркости снимка (Компенсация экспозиции)/ Вывод снимков на печать” (стр. 13)

Увеличение количества снимков, которое можно сделать

Записывать снимки, сделанные фотокамерой, можно двумя способами.

Запись снимков во внутреннюю память

- Снимки записываются во встроенную память, и если число фотоснимков, которое можно сохранить, достигает значения 0, необходимо подсоединить фотокамеру к компьютеру и загрузить в него снимки, а затем удалить их из встроенной памяти.

Использование карты (xD-Picture Card) (дополнительно)

- Снимки записываются на карту, если она вставлена в фотокамеру. Если карта заполнена, необходимо загрузить снимки в компьютер, а затем либо удалить их с карты, либо использовать новую карту.
- Снимки не записываются во внутреннюю память, когда карта вставлена в фотокамеру. Снимки, хранящиеся во внутренней памяти, можно копировать на карту, с помощью функции [РЕЗЕРВ.].

 "РЕЗЕРВ. Копирование снимков из внутренней памяти на карту" (стр. 24)
"Карта" (стр. 49)

Количество сохраняемых фотоснимков и время видеозаписи

Снимки

Качество изображения	Размер изображения	Количество сохраняемых фотоснимков			
		Встроенная память		Использование карты 1 Гб	
		Со звуком	Без звука	Со звуком	Без звука
SHQ	3072 × 2304	1	1	254	256
HQ	3072 × 2304	3	3	503	511
SQ1	2048 × 1536	7	7	1102	1142
SQ2	640 × 480	31	39	4568	5814
16:9	1920 × 1080	8	8	1230	1305

Фильмы

Качество изображения	Размер изображения	Продолжительность непрерывной записи			
		Встроенная память		Использование карты 1 Гб	
		Со звуком	Без звука	Со звуком	Без звука
SHQ	640 × 480 (15 кадров/секунду)	7 сек.	7 сек.	17 мин. 48 сек.	18 мин. 11 сек.
HQ	320 × 240 (15 кадров/секунду)	18 сек.	20 сек.	29 мин.	29 мин.

Использование новой карты

- Если вы используете карту, произведенную не компанией Olympus, или карту, применявшуюся в другом оборудовании (например, в компьютере), воспользуйтесь функцией [ФОРМАТ.] для форматирования карты.

 "ФОРМАТ. Форматирование встроенной памяти или карты" (стр. 24)

Индикаторы

Фотокамера оборудована несколькими индикаторами, показывающими состояние фотокамеры.

Индикатор	Состояние
Индикатор автоспуска	Индикатор горит приблизительно 10 секунд, мигает приблизительно 2 секунды, а затем делается снимок.
Индикатор обращения к карте	Горит (красный индикатор): Режим съемки Горит (зеленый индикатор): Режим просмотра Не горит: Питание выключено Мигает (красный индикатор): снимок записывается, фотокамера считывает фильм, или загружаются изображения (при подсоединении к компьютеру). <ul style="list-style-type: none">• При мигании индикатора обращения к карте нельзя выполнять следующие действия. В противном случае данные изображений могут быть не сохранены, и внутренняя память или карта могут оказаться непригодными для дальнейшего использования.• Открывать крышку отсека аккумулятора/карты• Извлеките аккумулятор и карту• Подсоединение и отсоединение сетевого адаптера переменного тока
Зеленый индикатор монитора	Горит: фокус и экспозиция зафиксированы. Мигает: Фокус не зафиксирован. <ul style="list-style-type: none">• Отпустите кнопку спуска затвора, переведите визирную метку АФ на объект съемки и еще раз нажмите кнопку спуска затвора наполовину.

Продление срока действия аккумулятора

- Выполнение любой из следующих операций, когда съемка не выполняется, может привести к разрядке аккумулятора.
 - Многократные нажатия кнопки спуска затвора наполовину
 - Многократное использование зума
 - Для экономии заряда аккумулятора установите для функции [ЭКОН. ЭНЕРГИИ] значение [ВКЛ.] или выключайте камеру, когда она не используется.
-  “ЭКОН. ЭНЕРГИИ Переключение камеры в режим экономии энергии” (стр. 26)

Функции, которые нельзя выбрать в меню

- Некоторые пункты нельзя выбрать в меню с помощью клавиш курсора.
 - Пункты, которые нельзя выбрать в меню в текущем режиме съемки
 - Пункты, которые нельзя установить из-за пункта, который уже установлен: [s] и [↓], и т.п.
- Некоторые функции нельзя использовать, если в карта не вставлена в фотокамеру. [ПАНОРАМА]/[НАСТР. ПЕЧАТИ]/[ФОРМАТ.]/[РЕЗЕРВ.]

Выбор оптимального качества изображения

Под качеством изображения понимается сочетание нужного размера изображения и уровня сжатия. Используйте следующие примеры для определения оптимального качества изображения при съемке.

Для печати больших фотографий на полноразмерной бумаге/для редактирования и обработки снимков на компьютере

- [SHQ] или [HQ]

Для печати изображений в формате А4/почтовой открытки

- [SQ1]

Для передачи по электронной почте или размещения на веб-сайте

- [SQ2]

Для подчеркивания ширины объекта съемки (например, пейзажей)/просмотра снимков на широкоэкранном телевизоре.

- [16:9]

 “КАЧ-ВО ИЗОБР. Изменение качества изображения” (стр. 18)

Возврат настроек функций к значениям по умолчанию

- Для возврата настроек функций к значениям по умолчанию в ходе съемки выберите для функции [СБРОС] значение [ДА].
- ☞ "СБРОС Изменение функций съемки на настройки по умолчанию" (стр. 19)
- При выключении фотокамеры все настройки режима **P**, [КАЧ-ВО ИЗОБР.] и выбранный режим сцены возвращаются к исходным значениям.

Советы по воспроизведению

Воспроизведение снимков со встроенной памяти

- Если в фотокамеру вставлена карта памяти, снимки, хранящиеся во встроенной памяти, воспроизвести не удастся. Прежде чем работать с фотокамерой, извлеките карту.

Быстрое отображение нужного снимка

- Нажмите рычаг зума в сторону **W** для отображения снимков как миниатюр (индексный вид).
- ☞ "Рычаг зума Выполняет увеличение при съемке/Просмотр с увеличением" (стр. 15)

Удаление звука, записанного с фотоснимками

- Если снимок озвучен, то звук удалить невозможно. Для этого следует повторить запись в полной тишине.
- ☞ "🔊 Озвучивание снимков" (стр. 22)

Просмотр снимков на компьютере

Просмотр всего снимка на экране компьютера

Размер снимка, отображаемого на экране компьютера, изменяется в зависимости от настроек компьютера. Если разрешение монитора установлено на 1024 x 768, и для просмотра снимка размером 2048 x 1536 при 100% масштабе используется приложение Internet Explorer, то весь снимок можно просмотреть только с помощью прокрутки. Просмотреть весь снимок на экране компьютера можно несколькими способами.



Просмотр снимка с помощью программы просмотра фотографий











- Установите программу OLYMPUS Master 2 с компакт-диска, входящего в комплект поставки.

Измените разрешение монитора

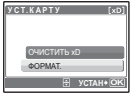
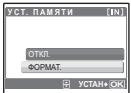
- Значки на рабочем столе могут быть переупорядочены. Подробнее об изменении настроек компьютера смотрите в руководстве по эксплуатации компьютера.

При получении сообщения об ошибке в фотокамере...

















Индикация на мониторе	Возможная причина	Необходимые меры
 ОШИБ.КАРТЫ	Карта неисправна.	Эта карта непригодна для использования. Вставьте новую карту.
 ЗАЩИТА ОТ ЗАП.	Карта защищена от записи.	На записанный снимок с помощью компьютера была установлена защита от записи (атрибут "только чтение"). Загрузите снимок в компьютер и отмените атрибут "только чтение".
 ПАМЯТЬ ПОЛН.	Во внутренней памяти не осталось свободного места для сохранения новых данных.	Вставьте карту или удалите ненужные данные. Прежде чем удалять данные, выполните резервное копирование важных снимков с помощью карты или загрузите их на компьютер.

Индикация на мониторе	Возможная причина	Необходимые меры
 КАРТА ПОЛ.	На карте не осталось свободного места для сохранения новых данных.	Замените карту или удалите ненужные данные. Перед удалением загрузите важные снимки в компьютер.
 НЕТ ИЗОБР.	Нет снимков во внутренней памяти или на карте.	Во внутренней памяти или на карте отсутствуют снимки. Запишите снимки.
 ОШИБКА СНИМКА	Неполадка записанного снимка – не удается просмотреть снимок на этой фотокамере.	Просмотрите снимок на компьютере с помощью программы обработки фотографий. Если это не удастся, файл изображения поврежден.
 КРЫШКА К. ОТКР.	Крышка отсека аккумулятора/карты открыта.	Закройте крышку отсека аккумулятора/карты.
 БАТ. РАЗРЯЖЕНА	Разряжен аккумулятор.	Зарядите аккумулятор.
	Фотокамера не распознает карту. Возможно, карта не отформатирована.	<ul style="list-style-type: none"> Выберите [ОЧИСТИТЬ xD] и нажмите [ОК]. Извлеките карту и протрите контакты мягкой сухой салфеткой. Выберите [ФОРМАТ.] ► [ДА] и нажмите [ОК]. С карты будут удалены все данные.
	Ошибка во внутренней памяти.	Выберите [ФОРМАТ.] ► [ДА] и нажмите [ОК]. Из внутренней памяти будут удалены все данные.
 НЕТ ПОДСОЕД.	Фотокамера не подсоединена к компьютеру или принтеру надлежащим образом.	Отсоедините фотокамеру, а затем подсоедините ее правильно.
 НЕТ БУМАГИ	В принтере нет бумаги.	Загрузите бумагу в принтер.
 НЕТ КРАСКИ	В принтере закончились чернила.	Замените в принтере картридж с чернилами.
 ЗАМЯТИЕ	Произошло замыкание бумаги.	Извлеките застрявшую бумагу.
УСТАНОВКИ ИЗМ.	При изменении настроек фотокамеры из принтера был извлечен лоток с бумагой, или на принтере выполнялись какие-либо операции.	При изменении настроек фотокамеры нельзя выполнять операции на принтере.
 ОШИБ. ПЕЧАТИ	Неполадки, связанные с принтером и/или фотокамерой.	Выключите фотокамеру и принтер. Проверьте принтер, устраните причины неполадок, а затем вновь включите питание.
 НЕВОЗМ. ПЕЧАТЬ	При помощи данной фотокамеры невозможно печатать снимки, записанные на других фотокамерах.	Для печати воспользуйтесь компьютером.

Функции, доступные для различных режимов и сюжетов съемки

Некоторые функции нельзя установить в определенных режимах съемки. Более подробно см. в таблице ниже.

Функции, доступные в режимах съемки

Функция	Режим съемки					SCENE						Стр. для справк
	AUTO	P										
	✓	✓	✓	–	✓	–	✓	✓	–	–	– ^{*1}	стр. 14
	✓	✓	✓	–	✓	–	✓	✓	–	–	–	стр. 14
	✓	✓	✓	✓	✓	✓	✓	✓	✓	✓	✓	стр. 14
	✓	✓	✓	✓	–	✓	✓	–	✓	–	–	стр. 14
Зум	✓	✓	✓	✓	✓	✓	✓	✓	–	✓	✓	стр. 15
	✓	✓	✓	✓	✓	✓	✓	✓	✓	✓	✓	стр. 13
КАЧ-ВО ИЗОБР.	✓	✓	✓	✓	✓	✓	✓	✓	✓	✓	– ^{*2}	стр. 18
ISO	–	✓	–	–	–	–	–	–	–	–	–	стр. 19
 (снимки)	–	✓	✓	✓	–	✓	✓	✓	✓	✓	–	стр. 20
 (видео)	–	–	–	–	✓	–	–	–	–	–	–	стр. 19
ПАНОРАМА	–	✓	✓	✓	–	✓	✓	✓	✓	✓	–	стр. 20

*1 Режим съемки зафиксирован в положении .

*2 [КАЧ-ВО ИЗОБР.] установлено на [640 x 480].

Уход за фотокамерой

Очистка фотокамеры

Внешние поверхности:

- Протирайте осторожно мягкой салфеткой. Если фотокамера сильно загрязнена, смочите салфетку в слабом мыльном растворе, а затем тщательно выжмите. Протрите фотокамеру влажной салфеткой, а затем протрите насухо сухой салфеткой. После использования фотокамеры на пляже протрите ее салфеткой, смоченной в чистой воде и тщательно отжатой.

Монитор:

- Протирайте осторожно мягкой салфеткой.

Объектив:

- Чтобы удалить пыль, продуйте объектив с помощью специальной спринцовки с кисточкой (продается в фотомагазинах), а затем осторожно протрите, используя очиститель для линз.

Аккумулятор/зарядное устройство:

- Протирайте осторожно мягкой, сухой салфеткой.

! Примечание

- Нельзя использовать сильные растворители (например, бензин или спирт), а также химически обработанные салфетки.
- Если объектив остается грязным, на линзе может появиться налет.

Хранение

- Перед продолжительным хранением фотокамеры извлеките аккумулятор и карту памяти, отсоедините сетевой адаптер переменного тока. Храните фотокамеру в прохладном, сухом и хорошо вентилируемом месте.
- Периодически вставляйте в фотокамеру аккумулятор и проверяйте ее функционирование.

! Примечание

- Не оставляйте фотокамеру в местах, где находятся химические вещества. Они могут вызвать коррозию.

Аккумулятор и зарядное устройство

- В данной камере используется один ионно-литиевый аккумулятор производства фирмы Olympus (LI-42B/LI-40B). Аккумуляторы других типов использовать нельзя.
- Расход электроэнергии фотокамерой зависит от используемых функций.
- В нижеуказанных режимах электроэнергия расходуется непрерывно, и аккумулятор быстро разряжается.
 - Частое использование зума.
 - Многократные нажатия кнопки спуска затвора до половины для задействования автофокуса в режиме съемки.
 - Просмотр снимков на мониторе в течение продолжительного времени.
 - Когда фотокамера присоединена к компьютеру или принтеру.
- При использовании разряженного аккумулятора фотокамера может выключиться без отображения индикатора предупреждения о недостаточной заряженности аккумулятора.
- При покупке фотокамеры аккумулятор заряжен не полностью. Перед использованием полностью зарядите аккумулятор при помощи зарядного устройства LI-40C.
- Входящий в комплект поставки аккумулятор необходимо зарядить в течение примерно 5 часов.
- В этой фотокамере используется зарядное устройство фирмы Olympus. Нельзя использовать зарядные устройства других типов.

Использование зарядного устройства и адаптера переменного тока в других странах

- Зарядное устройство и адаптер переменного тока можно использовать в разных странах мира с большинством бытовых источников электропитания в диапазоне напряжений от 100 В до 240 В переменного тока (50/60 Гц). Тем не менее, в зависимости от страны или региона, розетка электросети переменного тока может иметь разную форму, и для подключения зарядного устройства и адаптера переменного тока может понадобиться переходник. Обращайтесь за информацией в местный магазин электротоваров или в туристическую фирму.

- Не используйте в путешествиях преобразователи напряжения. Они могут повредить зарядное устройство и адаптер переменного тока.

Использование дополнительных принадлежностей

Карта

Снимки можно записывать на карту, приобретаемую дополнительно.

Внутренняя память и карты – это носители для записи снимков, выполняющие в фотокамере такие же функции, как фотопленка в пленочных фотоаппаратах.

Снимки, записанные во внутренней памяти или на карте, можно легко стирать при помощи самой фотокамеры или обрабатывать на компьютере.

В отличие от портативных носителей, внутренняя память не может быть извлечена или заменена.

Для увеличения количества записываемых снимков можно воспользоваться картой большей емкости.

① Место указателя

В этом месте можно сделать запись о содержании карты.

② Зона контактов

Элементы, по которым на карту передаются данные из фотокамеры.

Не касайтесь этой области.

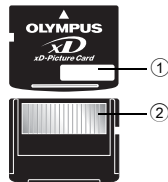

Совместимые карты

xD-Picture Card (16 МБ – 2 ГБ) (Type H/M, Standard)

Использование внутренней памяти или карты

С помощью монитора можно определить, используется для операций съемки и просмотра внутренняя память или карта.

Режим съемки



Режим съемки



Индикатор памяти
[IN]: Внутренняя память
[xD]: Карта

! Примечание

- Не открывайте крышку отсека аккумулятора/карты, когда индикатор обращения к карте мигает, поскольку индикатор указывает, что выполняется чтение или запись данных. Это может привести к повреждению данных во внутренней памяти или на карте и сделать внутреннюю память или карту непригодной для использования.

Сетевой адаптер переменного тока

Сетевой адаптер переменного тока полезен при выполнении долговременных задач (например, при загрузке снимков в компьютер или при показе слайд-шоу в течение длительного времени).

Не используйте с этой фотокамерой другие сетевые адаптеры переменного тока.

! Примечание

- Не вынимайте и не устанавливайте элементы питания, не подсоединяйте и не отсоединяйте сетевой адаптер переменного тока в то время, когда фотокамера подсоединена к другому оборудованию. Это может отрицательно сказаться на внутренних настройках и функционировании фотокамеры.
- Не забудьте прочитать руководство по эксплуатации сетевого адаптера переменного тока.



ОСТОРОЖНО
ОПАСНОСТЬ ПОРАЖЕНИЯ
ЭЛЕКТРИЧЕСКИМ ТОКОМ, НЕ ОТКРЫВАТЬ



ОСТОРОЖНО: ВО ИЗБЕЖАНИЕ ПОРАЖЕНИЯ ЭЛЕКТРИЧЕСКИМ ТОКОМ НЕ СНИМАЙТЕ КРЫШКУ (ИЛИ ЗАДНЮЮ ПАНЕЛЬ). ВНУТРИ ФОТОКАМЕРЫ НЕТ ДЕТАЛЕЙ, НУЖДАЮЩИХСЯ В ВАШЕМ ОБСЛУЖИВАНИИ. ДОВЕРЬТЕ ТЕХНИЧЕСКОЕ ОБСЛУЖИВАНИЕ ВЫСОКОКВАЛИФИЦИРОВАННОМУ СЕРВИСНОМУ ПЕРСОНАЛУ OLYMPUS.



Восклицательный знак, заключенный в треугольник, обозначает в сопроводительной документации важные инструкции по эксплуатации и уходу.



ОПАСНО

Невыполнение рекомендаций, обозначенных этим символом, при использовании данного изделия может привести к серьезным травмам или смертельному исходу.



ОСТОРОЖНО

Невыполнение рекомендаций, обозначенных этим символом, при использовании данного изделия может привести к травмам или смертельному исходу.



ПРЕДУПРЕЖДЕНИЕ

Невыполнение рекомендаций, обозначенных этим символом, при использовании данного изделия может привести к травмам низкой степени тяжести, повреждению оборудования или потере ценных данных.

ОПАСНО!

ВО ИЗБЕЖАНИЕ ВОЗГОРАНИЯ ИЛИ ПОРАЖЕНИЯ ЭЛЕКТРИЧЕСКИМ ТОКОМ, НИ В КОЕМ СЛУЧАЕ НЕ РАЗБИРАЙТЕ ИЗДЕЛИЕ, НЕ ПОДВЕРГАЙТЕ ИЗДЕЛИЕ ВОЗДЕЙСТВИЮ ВОДЫ И НЕ ЭКСПЛУАТИРУЙТЕ ЕГО ПРИ ВЫСОКОЙ ВЛАЖНОСТИ ОКРУЖАЮЩЕЙ СРЕДЫ.

Общие меры предосторожности

Прочитайте все инструкции — Перед использованием изделия прочитайте все инструкции по эксплуатации. Сохраните все технические руководства и документацию для дальнейшего использования.

Очистка — Перед очисткой обязательно отсоединяйте изделие от электросети. Для очистки можно использовать только влажную ткань. Нельзя использовать для очистки жидкие или аэрозольные очищающие средства, а также любые органические растворители.

Аксессуары — В целях личной безопасности и во избежание повреждения изделия используйте только те аксессуары, которые рекомендованы фирмой Olympus.

Вода и влага — Меры предосторожности для влагозащитных изделий описаны в разделах о защите от влаги.

Размещение — Надежно устанавливайте изделие на штатив, стойку или брекет, чтобы избежать повреждения изделия.

Источники питания — Подключайте данное изделие только к тем источникам питания, которые указаны на изделии.

Молнии — Если во время использования сетевого адаптера переменного тока начинается гроза, немедленно выньте вилку адаптера из розетки.

Посторонние предметы — Во избежание травм запрещено вставлять в изделие металлические предметы.

Тепло — Нельзя использовать или хранить данное изделие рядом с такими источниками тепла как отопительные батареи, тепловые заслонки, печи и любое оборудование или устройства, выделяющее тепло, в т.ч. усилители стереосистем.



ОСТОРОЖНО

- **Нельзя пользоваться фотокамерой рядом с горючими или взрывоопасными газами.**
- **Не используйте вспышку и LED при съемке людей (младенцев, маленьких детей и т.д.) с близкого расстояния.**
 - При съемке со вспышкой располагайте фотокамеру не ближе 1 м от человеческих лиц. Срабатывание вспышки рядом с глазами человека может привести к временной потере зрения.
- **Не давайте фотокамеру детям и младенцам.**
 - Всегда используйте и храните фотокамеру вне пределов досягаемости для маленьких детей и младенцев во избежание следующих ситуаций, в которых они могут получить серьезные травмы:
 - Ребенок может запутаться в ремешке фотокамеры, что приведет к удушью.
 - Ребенок может случайно проглотить аккумулятор, карты памяти или другие мелкие детали.
 - Ребенок может ослепить вспышкой себя или других детей.
 - Ребенок может получить травму от движущихся деталей фотокамеры.
- **Не смотрите на солнце или яркие лампы, используя фотокамеру.**
- **Нельзя хранить фотокамеру в пыльных или влажных помещениях.**
- **Не накрывайте рукой вспышку во время ее срабатывания.**



ПРЕДУПРЕЖДЕНИЕ

- **Немедленно прекратите использование фотокамеры при появлении необычного запаха, шума или дыма.**
 - Не трогайте аккумулятор голыми руками - Вы можете обжечься.
- **Не держите фотокамеру влажными руками.**
- **Не оставляйте фотокамеру в местах, где она может подвергнуться воздействию очень высоких температур.**
 - Это может привести к ухудшению характеристик ее элементов, а, в некоторых случаях, фотокамера может загореться. Не накрывайте (например, одеялом) зарядное устройство или сетевой адаптер переменного тока во время использования. Это может привести к перегреву и пожару.
- **Во избежание низкотемпературных ожогов, обращайтесь с фотокамерой осторожно.**
 - Поскольку фотокамера содержит металлические детали, ее перегрев может привести к низкотемпературным ожогам. Примите во внимание следующее:
 - При продолжительном использовании фотокамера нагревается. Держа фотокамеру в этом состоянии, можно получить низкотемпературный ожог.
 - При крайне низких температурах окружающей среды корпус фотокамеры может охладиться до температуры ниже окружающей. При низких температурах, по возможности, держите фотокамеру в перчатках.
- **Следите за ремешком.**
 - Следите за ремешком, на котором висит фотокамера. Он может легко зацепиться за различные выступающие предметы и стать причиной серьезной травмы.

Меры предосторожности при использовании аккумулятора

Во избежание протечки, перегрева, возгорания или взрыва аккумулятора, поражения электрическим током или причинения ожогов при его использовании, следуйте нижеуказанным важным инструкциям.



ОПАСНО

- В этой фотокамере используется ионно-литиевый аккумулятор фирмы Olympus. Заряжайте аккумулятор с помощью указанного зарядного устройства. Нельзя использовать другие зарядные устройства.

- Нельзя нагревать аккумуляторы или бросать их в огонь.
- При использовании или хранении аккумуляторов следите, чтобы они не касались металлических предметов типа ювелирных украшений, булавок, застёжек и т.п.
- Нельзя хранить аккумуляторы в местах, где они могут подвергаться воздействию прямых солнечных лучей, высоких температур в автомобилях, рядом с источниками тепла и т.п.
- Во избежание протечки аккумуляторов или повреждения их выводов, скрупулезно следуйте инструкциям по эксплуатации аккумуляторов. Не пытайтесь разбирать аккумуляторы или дорабатывать их с помощью пайки и т.п.
- Если жидкость из аккумулятора попала в глаза, немедленно промойте глаза чистой, холодной проточной водой и срочно обратитесь к врачу.
- Храните аккумуляторы вне пределов досягаемости маленьких детей. Если ребенок случайно проглотил аккумулятор, срочно обратитесь к врачу.



ОСТОРОЖНО

- Постоянно держите аккумуляторы сухими.
- Во избежание протечки, перегрева, возгорания или взрыва, используйте только аккумулятор, рекомендованный для использования с данным изделием.
- Вставляйте аккумулятор осторожно, как описано в инструкции по эксплуатации.
- Если аккумуляторы не заряжаются в течение указанного времени, прекратите зарядку, и не используйте их.
- Не используйте аккумулятор, если он треснул или сломан.
- Если во время использования аккумулятор протек, потерял нормальную окраску, деформировался или приобрел другие аномальные особенности, прекратите использовать фотокамеру.
- Если жидкость, вытекшая из аккумулятора, попала на одежду или кожу, немедленно снимите загрязненную одежду и промойте пораженный участок чистой, холодной проточной водой. Если от жидкости на коже остался ожог, срочно обратитесь к врачу.
- Не подвергайте аккумуляторы воздействию ударов или продолжительной вибрации.



ПРЕДУПРЕЖДЕНИЕ

- Перед установкой аккумулятора внимательно осмотрите его на наличие протечек, изменения окраски, деформации или других аномальных признаков.
- Во время продолжительного использования аккумулятор может нагреться. Во избежание ожогов не вынимайте его из фотокамеры сразу же.
- Перед длительным хранением фотокамеры обязательно извлеките из нее аккумулятор.

Предупреждение касательно среды эксплуатации

- Для защиты высокотехнологичных элементов данного изделия никогда не оставляйте фотокамеру в нижеперечисленных местах ни во время использования, ни во время хранения:
 - Места, где температура и/или влажность имеют высокие значения или чрезмерно колеблются. Под прямыми солнечными лучами, на пляже, в запертых автомобилях или рядом с источниками тепла (печи, отопительные батареи и т.п.) или увлажнителями.
 - Там, где много песка или пыли.
 - Рядом с горючими или взрывчатыми веществами.
 - В местах с повышенной влажностью типа ванной комнаты или под дождем. При использовании влагозащитных изделий прочитайте прилагаемую к ним инструкцию.
 - В местах, подверженных сильным вибрациям.
- Не роняйте фотокамеру и не подвергайте ее воздействию сильных ударов или вибраций.
- Когда фотокамера закреплена на штативе, регулируйте ее положение при помощи головки штатива. Не вращайте саму фотокамеру.
- Не касайтесь электрических контактов на фотокамере.
- Не оставляйте фотокамеру направленной прямо на солнце. Это может привести к повреждению ламелей/шторок затвора, нарушению цветопередачи, появлению ореола на светочувствительной матрице ПЗС, а также к пожару.
- Не прикладывайте к объективу значительных толкающих или тянущих усилий.
- Вынимайте аккумулятор перед продолжительным хранением фотокамеры. Выберите для хранения прохладные и сухие места во избежание конденсации и образования налета внутри фотокамеры. Проверьте фотокамеру после хранения. Включив питание и нажав на кнопку спуска затвора, убедитесь, что она функционирует нормально.
- Всегда соблюдайте ограничения, накладываемые на среду эксплуатации фотокамеры, описанные в ее руководстве.

Меры предосторожности при использовании аккумулятора

- В этой фотокамере используется ионно-литиевый аккумулятор фирмы Olympus. Нельзя использовать аккумуляторы других типов. Для безопасного и правильного использования, прочитайте инструкцию аккумулятора перед его использованием.
- Попадание влаги или жира на контактные выводы аккумулятора может привести к нарушению контакта с фотокамерой. Перед использованием тщательно протрите аккумулятор сухой салфеткой.
- Обязательно зарядите аккумулятор перед первым использованием, иначе он прослужит недолго.
- При использовании фотокамеры на аккумуляторах при низких температурах окружающей среды, держите фотокамеру и запасные аккумуляторы в самом теплом месте. Аккумуляторы, подсевшие при низкой температуре, могут восстановить работоспособность при комнатной температуре.
- Количество снимков, которые Вы сможете сделать, зависит от условий съемки и состояния аккумулятора.
- Перед длительными поездками, особенно за границу, купите запасные аккумуляторы. Во время путешествия возможны затруднения с приобретением рекомендованных аккумуляторов.
- Утилизировав аккумуляторы, Вы помогаете сберечь ресурсы нашей планеты. Выбрасывая отработавшие аккумуляторы, не забудьте закрыть их контактные выводы. Всегда соблюдайте местные законы и правила.

ЖК-монитор

- Не прикладывайте к монитору значительные усилия, иначе изображение может стать нечетким, возможны неполадки в режиме просмотра или монитор будет поврежден.
- В верхней/нижней части монитора может появляться белая полоска, но это не является признаком неполадок.
- При расположении объекта съемки по диагонали фотокамеры его края могут выглядеть на мониторе зигзагообразными. Это не является признаком неполадок. Данный эффект будет менее заметен в режиме просмотра.
- В условиях низких температур ЖК-монитору может потребоваться больше времени на включение, или его цветопередача временно изменится. Удачным решением при использовании фотокамеры в условиях крайне низких температур будет периодическое помещение фотокамеры в теплое место. ЖК-монитор, работающий хуже при низких температурах, восстановится при нормальных температурах.
- ЖК-дисплей, используемый в мониторе, изготовлен по высокоточной технологии. Однако на ЖК-дисплее возможно наличие неисчезающих черных или светлых точек. В зависимости от их характеристик или угла зрения на монитор, такие точки могут выделяться по цвету или яркости. Это не является признаком неполадок.

Правовые и прочие уведомления

- Фирма Olympus не дает никаких заверений или гарантий в отношении убытков или ожидаемой выгоды от надлежащего использования данного изделия, а также требований третьих лиц, вызванных ненадлежащим использованием данного изделия.
- Фирма Olympus не дает никаких заверений или гарантий в отношении убытков или ожидаемой выгоды, которые могут возникнуть из-за стирания данных снимков при надлежащем использовании данного изделия.

Отказ от гарантии

- Фирма Olympus не дает никаких заверений или гарантий, как явных, так и подразумеваемых, в отношении любого содержания данных печатных материалов, программного обеспечения или в связи с ними, и ни в коем случае не несет никакой ответственности в отношении любой подразумеваемой гарантии или пригодности к применению для конкретных целей или за любые косвенные, побочные или сопутствующие убытки (включая, но не ограничиваясь убытками в связи с упущенной выгодой, приостановкой ведения бизнеса или потерей коммерческой информации), которые могут иметь место из-за использования или невозможности использования данных печатных материалов, программного обеспечения или изделия. Некоторые страны не принимают исключения или ограничения ответственности за косвенные или побочные убытки, поэтому вышеуказанные ограничения могут не распространяться на Вас.
- Все права на данное руководство принадлежат фирме Olympus.

Предупреждение

Несанкционированное фотографирование или использование материалов, защищенных авторским правом, может привести к нарушению действующего законодательства об авторском праве. Фирма Olympus не принимает никакой ответственности за несанкционированные фотографирование, использование и другие действия, нарушающие права владельцев авторского права.

Уведомление об авторском праве

Все права защищены. Никакая часть настоящих печатных материалов или программного обеспечения ни в каких целях не может быть воспроизведена в какой бы то ни было форме и какими бы то ни было средствами, будь то электронные или механические, включая фотокопирование и запись на магнитный носитель или сохранение в запоминающих устройствах или поисковых системах, если на то нет письменного разрешения фирмы Olympus. Мы не принимаем никакой ответственности за использование информации, содержащейся в настоящих печатных материалах или программном обеспечении, или за убытки, явившиеся следствием использования этой информации. Фирма Olympus сохраняет право на внесение изменений в форму и содержание настоящей публикации или в программное обеспечение без каких-либо обязательств и предварительных уведомлений.

Предупреждение FCC

- Радио/телевизионные помехи
Доработки и модернизация данного устройства без специального разрешения изготовителя могут привести к лишению пользователя прав на его применение. Данное устройство проверено и признано соответствующим ограничениям, принятым для цифровых устройств Класса В согласно Разделу 15 Правил FCC. Эти ограничения служат для обеспечения приемлемой защиты от вредных воздействий при использовании в жилых помещениях.

Поскольку данное устройство генерирует, использует и может излучать энергию на радиочастотах, оно может создавать вредные помехи радиосвязи в случае несоблюдения инструкций по установке или применению.

Вместе с тем, невозможно гарантировать отсутствие помех при некоторых видах установки. Если устройство создает вредные помехи приему радио/телевизионных передач, которые проявляются при выключении и включении устройства, пользователю следует попытаться устранить эти помехи, выполнив одну или несколько из нижеуказанных рекомендаций:

- Отрегулируйте антенну или измените ее положение.
- Измените расстояние между фотокамерой и приемником.
- Подсоедините устройство не к той розетке или цепи, к которой подключен приемник.
- Проконсультируйтесь со своим дилером или опытным специалистом по радио/телевизионной технике. Для подключения к портам USB персональных компьютеров (ПК) можно использовать только кабели USB из комплекта OLYMPUS.

Любые несанкционированные доработки и модернизация данного устройства могут привести к лишению пользователя прав на его применение.

Пользователям в Европе



Знак "CE" указывает, что этот продукт соответствует европейским требованиям по безопасности, охране здоровья, экологической безопасности и безопасности пользователя. Фотокамеры со знаком "CE" предназначены для продажи в Европе.



Этот символ [перечеркнутая мусорная урна WEEE на колесах, приложение IV] обозначает раздельный сбор электрических и электронных отходов в России. Пожалуйста, не выбрасывайте изделия в бытовой мусоропровод. Используйте системы возврата и сбора (если таковые имеются) для утилизации отходов вышеуказанных типов.

Используйте только специальный аккумулятор и зарядное устройство

Мы настоятельно рекомендуем использовать только оригинальный аккумулятор и зарядное устройство Olympus с данной фотокамерой.

Использование неоригинального аккумулятора и/или зарядного устройства может привести к пожару или получению травм по причине утечки, нагрева, возгорания или повреждения аккумулятора. Olympus не несет никакой ответственности за несчастные случаи или повреждения, которые могут возникнуть в результате использования аккумулятора и/или зарядного устройства, которые не являются оригинальными аксессуарами Olympus.

Условия гарантии

1. В случае, если окажется, что данный товар имеет дефект, несмотря на то, что он использовался надлежащим образом (в соответствии с письменными инструкциями по уходу и эксплуатации, поставляемыми с ним) в течение двух лет со дня покупки и авторизованного дистрибьютора компании Olympus в пределах сферы деятельности компании Olympus Imaging Europa GmbH, как оговорено на веб-сайте: <http://www.olympus.com> данный товар будет бесплатно отремонтирован или заменен (по выбору компании Olympus). Для реализации данной гарантии покупатель должен до истечения двухлетнего периода гарантии предоставить товар и данный Гарантийный талон дилеру, у которого товар был куплен, или в любой другой сервисный центр компании Olympus в пределах сферы деятельности компании Olympus Imaging Europa GmbH, как оговорено на веб-сайте: <http://www.olympus.com>. В течение одного года Всемирной гарантии покупатель может вернуть товар в любой сервисный центр компании Olympus. Пожалуйста, имейте в виду, что не во всех странах существуют такие сервисные центры компании Olympus.
2. Транспортировку изделия в сервисный центр или к дилеру Olympus владелец осуществляет самостоятельно, неся все связанные с этим расходы и риски.
3. В перечисленных ниже случаях данная гарантия не действует, и владелец оплачивает ремонт за свой счет, даже если ремонт проведен до истечения указанного выше гарантийного срока.
 - (a) Неисправность из-за неправильного использования (например, действия, не упомянутого в указаниях по эксплуатации и других разделах руководства и т. п.).
 - (b) Неисправность в результате ремонта, модификации, чистки и других действий, произведенных с изделием кем-либо, кроме Olympus и авторизованных сервисных центров Olympus.
 - (c) Неисправность или повреждение вследствие транспортировки, падения, удара и т. д. после приобретения изделия.
 - (d) Неисправность или повреждение вследствие пожара, землетрясения, наводнения, урагана и других стихийных бедствий, загрязнения окружающей среды и перепадов напряжения в электросети.
 - (e) Неисправность в результате небрежного или неправильного хранения (например, в условиях высокой температуры или влажности, вблизи репеллентов насекомых, таких как нафталин, опасных препаратов и т. п.), неправильного ухода и т. д.
 - (f) Неисправность в результате истощения заряда элементов питания.
 - (g) Неисправность из-за попадания вовнутрь корпуса изделия песка, грязи и т. п.
 - (h) Отсутствие данного гарантийного сертификата при предъявлении изделия для ремонта.
 - (i) Внесение изменений в гарантийный сертификат относительно года, месяца или даты покупки, имени владельца, названия дилера или серийного номера.
 - (j) Отсутствие документа, подтверждающего факт покупки, при предъявлении данного гарантийного сертификата.
4. Данная гарантия распространяется только на само изделие; гарантия не распространяется на аксессуары, например, чехол, ремешок, защитную крышку объектива и элементы питания.

5. Обязательства Olympus по данной гарантии ограничиваются исключительно ремонтом и заменой изделия. Исключается какая-либо ответственность за прямые или косвенные убытки и повреждения, понесенные владельцем из-за неисправности изделия, в частности, за убытки и повреждение каких-либо объективов, фотопленок и другого оборудования и аксессуаров, используемых с изделием, а также убытки и повреждения из-за задержки ремонтных работ и утери какой-либо информации. Данный пункт не ограничивает положений действующего законодательства.

Примечания по использованию гарантии

1. Данная гарантия действительна только в случае корректного заполнения гарантийного сертификата Olympus или авторизованным дилером, или в случае наличия других документов, содержащих достаточные данные. В гарантийном сертификате должно быть указано Ваше имя, название дилера, серийный номер, год, месяц и дата покупки. В противном случае к нему должен прилагаться оригинал счета-фактуры или товарного чека (с указанием названия дилера, даты покупки и типа изделия). Olympus имеет право отказать в бесплатном сервисном обслуживании, если гарантийный сертификат неверно заполнен, к нему не прилагается один из вышеуказанных документов или если представленная информация является неполной или недостоверной.
 2. Поскольку гарантийный сертификат не выдается повторно, храните его в надежном месте.
- * Список авторизованных сервисных центров Olympus по всему миру можно найти на сайте компании: <http://www.olympus.com>

Торговые марки

- IBM является зарегистрированной торговой маркой International Business Machines Corporation.
- Microsoft и Windows являются зарегистрированными торговыми марками Microsoft Corporation.
- Macintosh является торговой маркой Apple Inc.
- xD-Picture Card™ является торговой маркой.
- Остальные названия компаний и продуктов являются торговыми марками и/или зарегистрированными торговыми марками соответствующих владельцев.
- В настоящей инструкции приняты стандарты файловых систем фотокамер "Design Rule for Camera File System/DCF", установленные Japan Electronics and Information Technology Industries Association (JEITA).

ТЕХНИЧЕСКИЕ ХАРАКТЕРИСТИКИ

● Фотоаппарат

Тип изделия	: Цифровая фотокамера (для съемки и просмотра)
Система записи	
Снимки	: Цифровая запись, JPEG (в соответствии с Design rule for Camera File system (DCF) (Проектные нормы для файловой системы фотокамеры)
Поддерживаемые стандарты	: Exif 2.2, Цифровой формат управления печатью (DPOF), PRINT Image Matching III, PictBridge
Звук к снимкам	: Формат Wave
Видеозаписи	: AVI Motion JPEG
Память	: Внутренняя память xD-Picture Card (16 МБ – 2 ГБ) (Type H/M, Standard)
Число эффективных пикселей	: 7 100 000 пикселей
Элемент записи изображения	: 1/2,5-дюймовая матрица CCD (светофильтр основных цветов) 7 400 000 пикселей (всего)
Объектив	: Объектив Olympus от 4,55 до 18,2 мм, f2,7 до f5,4 (от 28 мм до 112 мм в эквиваленте объектива 35-мм пленочной фотокамеры)
Система замера экспозиции	: Отцентрированный замер
Выдержка	: от 1 до 1/2000 сек
Рабочий диапазон съемки	: 0,4 м до ∞ (W), 0,6 м до ∞ (Т) (нормальный режим) 0,2 м до ∞ (W), 0,35 м до ∞ (Т) (режим макро) 0,05 м до ∞ (режим супер-макро)
Монитор	: 3,0-дюймовый цветной жидкокристаллический TFT-дисплей, 230 000 пикселей
Внешний интерфейс	: Гнездо DC-IN для сетевого адаптера, разъем USB, гнездо A/V OUT (Универсальный разъем)
Автоматический календарь	: с 2000 г. до 2099 г.
Условия эксплуатации и хранения	
Температура	: от 0°C до 40°C (эксплуатация)/ от -20°C до 60°C (хранение)
Влажность	: от 30% до 90% (эксплуатация), от 10% до 90% (хранение)
Питание	: Один ионно-литиевый аккумулятор Olympus (LI-42B/LI-40B) или рекомендованный адаптер переменного тока
Размеры	: 97,7 мм (Ш) x 55,7 мм (В) x 26,5 мм (Г) (без учета выступающих частей)
Масса	: 142 г без аккумулятора и карты

● **Ионно-литиевый аккумулятор (LI-42B)**

Тип изделия	: Ионно-литиевый аккумулятор
Стандартное напряжение	: 3,7 В постоянного тока
Стандартная емкость	: 740 мАч
Срок службы аккумулятора	: Около 300 полных зарядок (зависит от применения)
Условия эксплуатации и хранения	
Температура	: от 0°C до 40°C (зарядка)/ от -10°C до 60°C (эксплуатация)/ от -20°C до 35°C (хранение)
Размеры	: 31,5 × 39,5 × 6 мм
Масса	: Приблизительно 15 г

● **Зарядное устройство (LI-40C)**

Требования к питанию	: от 100 до 240 В переменного тока (50–60 Гц) от 3,2 ВА (100 В) до 5,0 ВА (240 В)
Выход	: 4,2 В постоянного тока, 200 мА
Продолжительность зарядки	: Примерно 5 часов
Условия эксплуатации и хранения	
Температура	: от 0°C до 40°C (эксплуатация)/ от -20°C до 60°C (хранение)
Размеры	: 62 × 23 × 90 мм
Масса	: Приблизительно 65 г

Конструкция и технические характеристики могут быть изменены без предварительного уведомления.

Названия деталей

Фотоаппарат

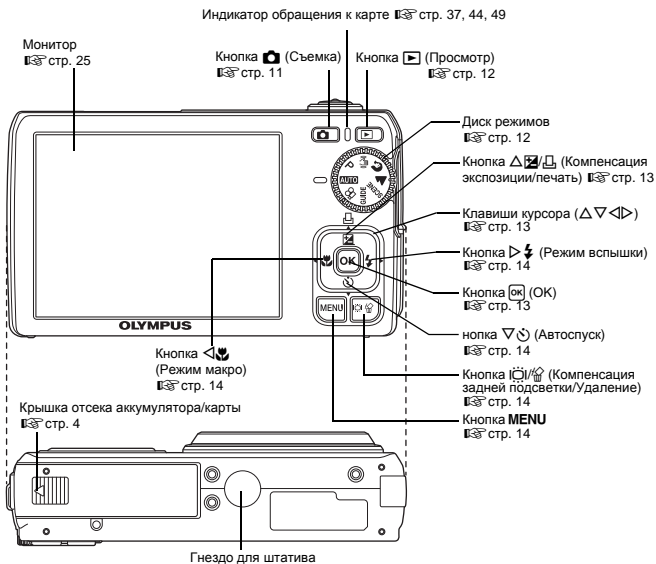
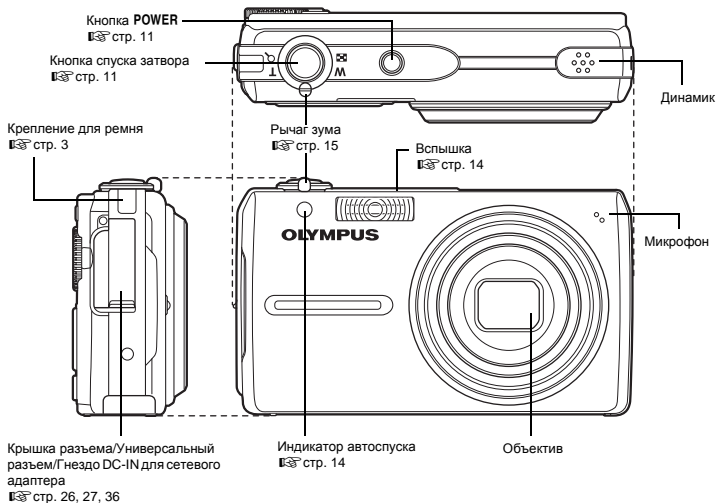

Символы и значки на мониторе

● Режим съемки

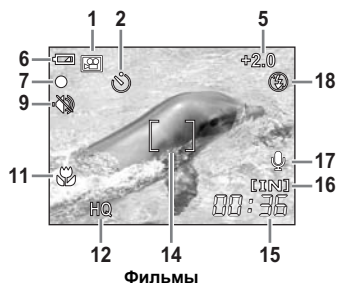
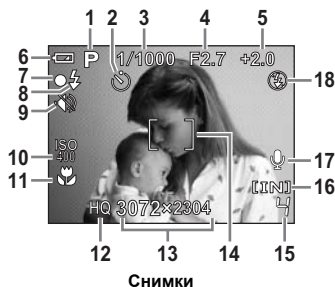

	Элемент	Индикаторы	Стр. для справки
1	Режимы съемки	AUTO , P , и т.п.	стр. 11
2	Автоспуск		стр. 14
3	Выдержка	1 – 1/2000	стр. 9
4	Значение диафрагмы	F2,7, и т.п.	стр. 9
5	Компенсация экспозиции	-2.0 – +2.0	стр. 13
6	Индикатор заряда аккумулятора	= полностью заряжен, = зарядите аккумулятор	–
7	Зеленый индикатор	= фиксация автофокуса	стр. 9, 11
8	Индикатор готовности вспышки Предупреждение о смещении фотокамеры/ зарядке вспышки	(горит) (мигает)	стр. 40
9	Тихий режим режим		стр. 20
10	ISO	ISO 100, ISO 400 и т.п.	стр. 19
11	Режим макро Режим супер-макро	 	стр. 14
12	Качество изображения	SHQ, HQ, SQ1, SQ2, 16:9	стр. 18
13	Размер изображения	3072 x 2304, 2048 x 1536, 640 x 480 и т.п.	стр. 18
14	Визирная метка АФ	[]	стр. 9
15	Количество сохраняемых фотоснимков Доступное время записи	4 00:36	стр. 9 стр. 13
16	Текущая память	[IN] (Запись изображений во встроенную память), [xD] (Запись изображений на карту)	стр. 49
17	Запись звука		стр. 19
18	Режим вспышки		стр. 14

● Режим просмотра

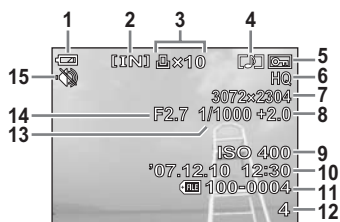





Снимки



Фильмы

Элемент	Индикаторы	Стр. для справки
1 Индикатор заряда аккумулятора	= полностью заряжен, = зарядите аккумулятор	–
2 Текущая память	[IN] (Воспроизведение изображения во встроенной памяти), [xD] (Воспроизведение изображения с карты)	стр. 49
3 Настройка печати/ количество экземпляров Видеозапись	x 10 	стр. 30 стр. 21
4 Запись звука		стр. 19
5 Защита		стр. 21
6 Качество изображения	SHQ, HQ, SQ1, SQ2, 16:9	стр. 18
7 Размер изображения	3072 x 2304, 2048 x 1536, 640 x 480 и т.п.	стр. 18
8 Компенсация экспозиции	-2.0 – +2.0	стр. 13
9 ISO	ISO 100, ISO 400 и т.п.	стр. 19
10 Дата и время	'07.12.10 12:30	стр. 26
11 Номер файла	100-0004	–
12 Количество кадров Время воспроизведения/ общая продолжительность записи	4 00:00/00:36	– стр. 21
13 Выдержка	1 – 1/2000	стр. 9
14 Значение диафрагмы	F2,7, и т.п.	стр. 9
15 Тихий режим режим		стр. 20



	25	ВОСПР. ВИДЕО.....	21
AUTO (АВТО)	6, 12	Время воспроизведения/ общее время	21
(ВИДЕО)	11, 13	Вспышка	14
(видео)	19	Вспышка с подавлением эффекта "красных глаз" 	14
(ЛАНДШАФТ)	6, 12	Встроенная память	24, 43, 45, 49
(ПОРТРЕТ)	6, 12	Выб. ФОТО.....	23
(снимки)	19	Выбор языка 	24
(СТАБИЛИЗАТОР ИЗОБР.)	6, 12	Вывод снимков на печать	27
16:9.....	18	Выдержка	9, 11
A		Г	
AUTO (ISO)	19	Гнездо для штатива	59
D		ГРОМКОСТЬ	21, 25
DPOF.....	30	Д	
G		Дата и время 	7, 26, 40
GUIDE (Руководство по съемке)	6, 13	Динамик.....	59
H		Диск режимов	6, 12
HQ	18	ДОКУМЕНТЫ 	12
I		Доступное время записи	43
ISO	19	З	
N		ЗАКАТ 	12
NTSC	26	Запись 	22
O		Зарядка вспышки.....	40
OLYMPUS Master	33	Защита 	21
P		ЗВУК	25
P	6	ЗВУК ЗАТВОР.....	25
PAL	26	Зеленый индикатор.....	9, 11, 41, 44
PC	33, 36	Значение диафрагмы.....	9, 11
PictBridge	27	Зум.....	15
PIXEL MAPPING	25	И	
S		ИЗБРАННОЕ.....	22
SCENE (Сцена)	6, 12, 19	ИЗМЕН.РАЗМЕРА	22
SHQ	18	Имя файла	26, 29
SQ1	18	ИНДЕКС ВСЕ	29
SQ2	18	Индексный вид 	15
X		Индикатор автоспуска.....	14, 44
xD-Picture Card	20, 49	Индикатор заряда аккумулятора.....	60
A		Индикатор обращения к карте	37, 44, 49
Автоматическая вспышка AUTO	14	Ионно-литиевый аккумулятор	3, 4
АВТОПОРТРЕТ 	12	К	
Автоспуск 	14	Кабель AV	3, 26
Автофокус	41	Кабель USB.....	3, 27, 33, 36, 37
Аккумулятор	4	Карта	43, 49
АУКЦИОН 	12	КАЧ-ВО ИЗОБР.	18, 44
B		Клавиши курсора ()	6, 13, 16
В ПОМЕЩЕНИИ 	12	Кнопка (OK).....	13
Верхнее меню	16	Кнопка (Режим съемки)	11
ВИДЕОВЫХОД.....	26	Кнопка (Компенсация задней подсветки/удаление)	10, 14
Видеозапись со звуком или без звука 	19	Кнопка MENU	14, 16
Видеосъемка 	11, 13	Кнопка (автоспуск).....	14
		Кнопка POWER	6, 11
		Кнопка (компенсация экспозиции/печать).....	13, 28

Кнопка  (Режим просмотра).....	10, 12
Кнопка  (макросъемка)	14
Кнопка  (Режим вспышки).....	14
Кнопка спуска затвора	9, 11
Количество сохраняемых фотоснимков.....	43
Компенсация экспозиции 	42
Крышка разъема	36
КУЛИНАРИЯ 	12



М

Меню	16, 17
МЕНЮ КАМЕРЫ.....	19
Меню НАСТРОЙКА	24
Меню режима просмотра 	20
Микрофон	19
Монитор	11, 25, 60
МУЛЬТИПЕЧ.....	29





Н

Нажмите до конца	9
Нажмите до половины	9
НАСТР ПЕЧАТИ	28
НАСТР. ПЕЧАТИ 	24
Настройка печати всех кадров 	32
Настройка печати для выбранных кадров 	31





О

Объектив.....	11, 48, 59
Однокадровое воспроизведение	15
Озвучивание снимков 	19
Оптический зум	13, 15
Отключение вспышки 	14

П

ПАНОРАМА	20
ПЕЧАТ. ВСЕ	29
Поворот снимка 	22
Подсказка.....	16, 28
ПОРЯДОК ПЕЧАТИ.....	29
Предупреждающий звуковой сигнал 	25
Принудительная вспышка 	14
Просмотр на экране телевизора.....	26
Просмотр с увеличением 	15
Прямая печать	27

Р

Размер изображения	18
Регулировка яркости монитора 	25
Режим вспышки 	14
Режим макро 	14
Режим просмотра 	10, 12, 15, 61
Режим супер-макро 	14
Режимы съемки	6, 11, 15, 47, 60
РЕЗЕРВ.....	24
Ремешок	3
Рычаг зума.....	15

С

СБРОС	19, 45
СВЕЧА 	12

Сжатие.....	18
Слабое сжатие.....	18
СЛАЙДШОУ	21, 23
Сообщение об ошибке	45
СПОРТ 	12
Спящий режим	40
СТАНДАРТ	27
Стандартное сжатие	18
Съемка фотоснимков	11

Т

ТИХИЙ РЕЖИМ 	20
---	----

У

УДАЛ.ВСЕ	23
УДАЛЕНИЕ	10, 23
УДОБ ПЕЧАТ	27
Универсальный разъем	26, 27, 36

Ф

ФЕЙЕРВЕРК 	12
Фиксация фокуса	11
Фокусировка	9, 11, 41, 44
ФОРМАТ.....	24
Форматирование	24

Ц

Цифровой зум.....	13, 15
Цифровой формат управления печатью	30

Ч

ЧЕРЕЗ СТЕКЛО 	12
--	----

Э

ЭКОН. ЭНЕРГИИ	26
---------------------	----

OLYMPUS®

<http://www.olympus.com/>

OLYMPUS IMAGING CORP.

Shinjuku Monolith, 3-1 Nishi-Shinjuku 2-chome, Shinjuku-ku, Tokyo, Япония

OLYMPUS IMAGING AMERICA INC.

3500 Corporate Parkway, P.O. Box 610, Center Valley, PA 18034-0610, США Тел. 484-896-5000

Техническая поддержка (США)

24/7 автоматическая онлайн-справочная служба: <http://www.olympusamerica.com/support>
Справочный телефон для клиентов: Тел. 1-888-553-4448 (бесплатный)

Наш справочный телефон для клиентов работает с 8 до 22 часов

(с понедельника по пятницу) по восточному поясному времени

<http://olympusamerica.com/contactus>

Обновления для программного обеспечения Olympus находятся по адресу:

<http://www.olympusamerica.com/digital>

OLYMPUS IMAGING EUROPA GMBH

Здания компании: Wendenstrasse 14-18, 20097 Hamburg, Германия

Тел.: +49 40-23 77 3-0 / Факс: +49 40-23 07 61

Доставка товаров: Bredowstrasse 20, 22113 Hamburg, Германия

Письма: Postfach 10 49 08, 20034 Hamburg, Германия

Европейская служба технической поддержки для клиентов:

Посетите нашу домашнюю страницу <http://www.olympus-europa.com>

или позвоните нам ПО БЕСПЛАТНОМУ НОМЕРУ*: **00800 - 67 10 83 00**

для Австрии, Бельгии, Дании, Финляндии, Франции, Германии, Италии, Люксембурга, Нидерландов, Норвегии, Португалии, Испании, Швеции, Швейцарии, Великобритании

* Пожалуйста, учитывайте, что некоторые операторы (мобильной) связи не дают доступа или требуют дополнительного префикса к номерам +800.

Для всех Европейских стран, которых нет в списке, если не удается соединиться с вышеуказанным номером, просим использовать следующие

ПЛАТНЫЕ НОМЕРА **+49 180 5 - 67 10 83** или **+49 40 - 237 73 4899**

Наша служба технической поддержки для клиентов работает с 9 до 18 часов по

среднеевропейскому времени (с понедельника по пятницу)