

ORION

Руководство по эксплуатации

Жидкокристаллический телевизор

OLT-16100

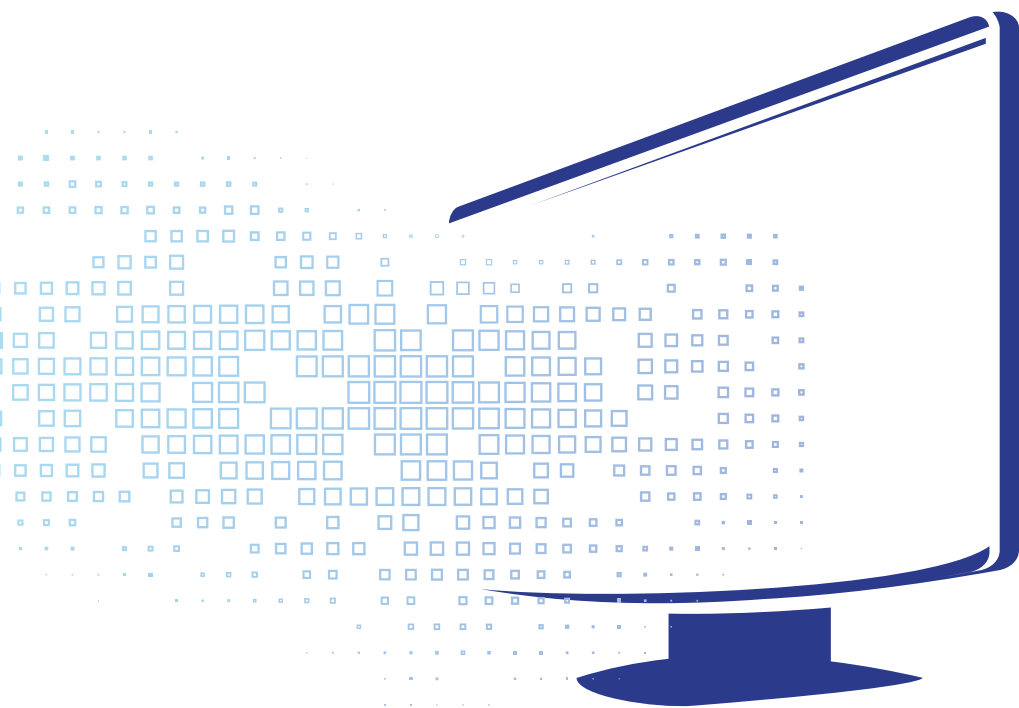

СОДЕРЖАНИЕ

Меры безопасности и меры предосторожности	3
Комплектация	7
Основные элементы управления телевизором	8
Подготовка телевизора к работе	9
Установка телевизора	9
Выполнение присоединений	11
Элементы питания пульта дистанционного управления	12
Использование пульта дистанционного управления	13
Кнопки пульта дистанционного управления	13
Основные операции	14
Настройка телевизора	15
Переход в меню настроек	15
Меню настроек телеканалов	15
Меню настроек изображения	16
Меню настроек звука	17
Меню настроек таймера	17
Меню дополнительных настроек	17
Медиа проигрыватель	18
Работа с телетекстом	22
Чистка и уход	23
Поиск и устранение простых неисправностей	24
Технические характеристики	27

Уважаемый покупатель!

Благодарим Вас за выбор продукции, выпускаемой под торговой маркой ORION.

Мы рады предложить Вам изделия, разработанные и изготовленные в соответствии с высокими требованиями к качеству, функциональности и дизайну. Мы уверены, что Вы будете довольны приобретением изделия от нашей фирмы.

Внимательно изучите данное руководство по эксплуатации. Перед началом эксплуатации телевизора все положения данного руководства должны быть прочитаны и поняты. Позаботьтесь о сохранности настоящего Руководства, используйте его в качестве справочного материала при дальнейшем использовании прибора.

ВНИМАНИЕ:

Телевизор находится под высоким напряжением! Во избежание поражения электрическим током не пытайтесь разобрать телевизор или устранить неисправность самостоятельно. Обращайтесь за помощью в сертифицированные специализированные сервисные центры.



Этот значок указывает на то, что телевизор находится под высоким напряжением и возможно поражение электрическим током.



Этот значок указывает на важные инструкции по использованию устройства, отраженные в руководстве по эксплуатации.

МЕРЫ БЕЗОПАСНОСТИ И МЕРЫ ПРЕДОСТОРОЖНОСТИ

Электричество может выполнять множество полезных функций, но оно также может причинять вред и повреждать имущество при неправильном использовании. При разработке и производстве данного телевизора безопасность эксплуатации была приоритетом, однако неправильная эксплуатация может привести к поражению электрическим током и возгоранию. Для вашей безопасности и продления срока службы изделия, пожалуйста, внимательно прочитайте данное руководство перед использованием, а также установкой, эксплуатацией и чисткой телевизора.

Внимательно изучите данное руководство по эксплуатации. Перед началом эксплуатации телевизора все положения данного руководства должны быть прочитаны и поняты.

Данное руководство нужно сохранить, чтобы обращаться к нему в дальнейшем.

Обращайте особое внимание на предупреждения, размещенные на корпусе телевизора и в данном руководстве.

Следуйте всем указаниям, приведенным в данном руководстве.

Применяйте только рекомендованные производителем приспособления и аксессуары.

Использование несоответствующих приспособлений и аксессуаров может стать причиной неисправности или несчастного случая.

При подключении телевизора для соблюдения мер безопасности не используйте розетки устаревшего типа (без заземления). Подсоединение производится с использованием полярной вилки или вилки с заземляющими контактами к заземленным розеткам.



Телевизор должен быть подсоединен к источнику переменного тока 220-240 В, 50/60 Гц. Ни в коем случае не подсоединяйте телевизор к источнику постоянного тока или любому другому источнику питания, характеристики которого отличаются от указанных.



Если вы не планируете использовать телевизор длительный период, то выньте

кабель питания из розетки и отсоедините штекер антенны от телевизора.

Не допускайте перегибание и зажим кабеля питания, особенно в местах выхода кабеля из телевизора и соединения кабеля с вилкой.



Вилка питания телевизора используется как размыкающее устройство, поэтому розетка, к которой подключен кабель питания, долж-

на быть легкодоступна. При отключении кабеля питания беритесь за вилку, не тяните за сам кабель.

Избегайте превышения нагрузки на розетку электропитания и удлинители. Перегрузка может послужить причиной возгорания или поражения электрическим током.



Если из телевизора пошел дым, внутри слышны странные звуки или чувствуется странный запах, немедленно отключите

телевизор от электросети и обратитесь в сервисный центр за ремонтом.



По вопросам технического обслуживания и ремонта обращайтесь только в сертифицированные специализированные сервисные центры. Обслуживание требуется тог-

да, когда телевизор поврежден каким-либо образом (поврежден кабель питания или вилка, на телевизор пролита жидкость или внутрь попал посторонний предмет), если телевизор попал под дождь или находился во влажных условиях, работает не так, как указано в данном руководстве, в его работе произошли существенные изменения, телевизор падал или имеются повреждения на его корпусе.

МЕРЫ БЕЗОПАСНОСТИ И МЕРЫ ПРЕДОСТОРОЖНОСТИ

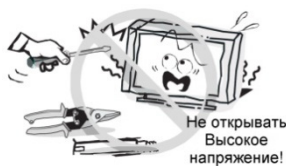

Открытие задней крышки или попытка выполнить ремонт самостоятельно лишают

права на гарантийный ремонт и могут привести к серьезным травмам или вызвать поражение электрическим током, а также стать причиной возникновения пожара.

Следите, чтобы дети не залезали на телевизор или на подставку или не толкали его.

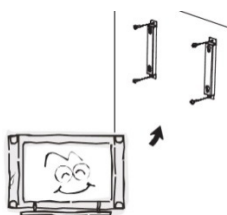

При монтаже телевизора на стене убедитесь в том, что строго соблюдаются инструкции изготовителя. Используйте только те крепежные приспособления, кото-

рые рекомендованы изготовителем.

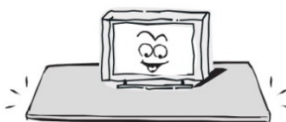

Не размещайте телевизор на неустойчивой тумбе, подставке, треноге или

на шатком столе. Размещение телевизора на неустойчивых подставках может привести к падению телевизора, что может и вызвать травму или повреждение.

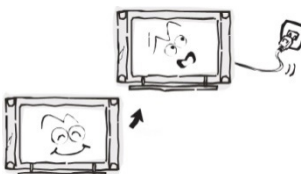

После перемещения телевизора из холодного места в теплое, требу-

ется оставить его на некоторое время выключенным, чтобы водяной конденсат мог испариться.

Используйте только ку, подставку, кронштейн или стол, которые рекомендованы изготовителем или продаются вместе с телевизором. Когда используется тележка, будьте аккуратны при перемещении

тележки совместно с телевизором, чтобы избежать травм вследствие его опрокидывания. Неожиданные остановки, чрезмерные усилия и нервозности поверхности пола могут привести к падению телевизора с тележки.

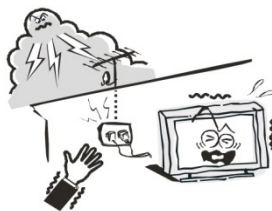

Для дополнительной защиты данного телевизора при грозовой погоде или когда не планируется его использование в течение длительного времени, отключите телевизор от розетки питания и отсоедините антенную кабель. Это предотвратит повреждение телевизора от молнии или из-за перепадов напряжения.

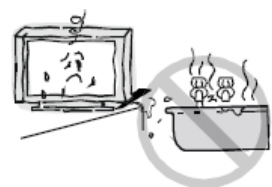

Не используйте телевизор вблизи воды, например, рядом с раковиной, мойкой или стиральной машиной, во влажном подвале, вблизи бассейна и т. д. После транспортировки в условиях низкой температуры перед включением телевизора дайте выдержку около часа при комнатной температуре, не включайте телевизор сразу, так как это приведет к образованию конденсата, что может вызвать пожар, поражение электрическим током или другие последствия.



Не размещайте на телевизоре тяжелые посторонние предметы и сосуды с жидкостями. Не устанавливайте на телевизор источники открытого огня, например, горящие свечи, так как это может привести к выходу телевизора из строя или к его возгоранию.



МЕРЫ БЕЗОПАСНОСТИ И МЕРЫ ПРЕДОСТОРОЖНОСТИ



Перед чисткой телевизора выньте кабель питания из розетки.

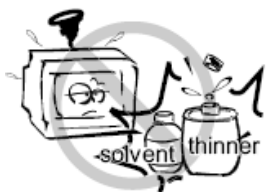

Нельзя чистить телевизор жидкими или аэрозольными чистящими средствами. Для очистки используйте чистую сухую мягкую

ткань без ворса. При сильных загрязнениях допустимо применить слегка влажную ткань.



Регулярно протирайте вилку питания сухой тканью. Влага или пыль на контактных штырях могут привести к возгоранию или поражению электрическим током.



Устанавливайте телевизор в соответствии с инструкциями изготовителя. Для обеспечения вентиляции оставляйте вокруг теле-

визора свободное пространство не менее 10 см. Не закрывайте вентиляционные и другие отверстия, так как недостаточная вентиляция может вызвать перегрев и сокращение срока службы телевизора. Не размещайте телевизор на кровати, диване, ковре или другой аналогичной мягкой поверхности, так как при этом могут быть заблокированы вентиляционные отверстия. Данный телевизор не предусматривает установку внутри закрытого пространства, поэтому не размещайте телевизор в закрытом месте, таком, как шкаф для книг или стеллаж, если не обеспечена нормальная вентиляция.



Не устанавливайте телевизор вблизи источников тепла, таких как батареи центрального отопления, тепловые радиаторы, обогреватели, печи или другие устройства (включая усилители), генерирующие тепло.



Никогда не вставляйте посторонние предметы в вентиляционные отверстия и открытые части телевизора. При эксплуатации телевизора используется высокое напряжение. Попадание посторонних предметов внутрь телевизора может послужить причиной поражения электрическим током и привести к повреждению деталей телевизора. Детям младше 3 лет не следует пользоваться телевизором.



При использовании наушников не устанавливайте слишком высокую громкость, чрезмерное звуковое давление может привести к потере слуха.

Использование видео игр или других внешних источников сигнала, генерирующих неподвижное изображение в течение 2 часов и более, может оставить неустранимые последствия в виде следов этого изображения на экране телевизора. Аналогичные последствия может вызвать длительный просмотр фильмов или передач в формате 4:3, т.к. в результате различной степени излучения

МЕРЫ БЕЗОПАСНОСТИ И МЕРЫ ПРЕДОСТОРОЖНОСТИ

по центру и по краям экрана, могут остаться полосы. В целях сохранения экрана рекомендуется устанавливать невысокую яркость и контрастность изображения во время видео игр или просмотра неподвижных изображений. Повреждение экрана в результате продолжительного отображения неподвижного изображения не подлежит гарантийному обслуживанию.

Основы жидкокристаллической панели, используемой в телевизоре, сделана из стекла. Поэтому она может разбиться при падении телевизора или ударе его другим предметом. Если ЖК-панель разбилась, перед тем, как дотрагиваться до нее, обязательно отсоедините вилку питания от розетки. Будьте аккуратны, не пораньтесь осколками стекла, если ЖК-панель разбилась.

Жидкокристаллическая панель – это высокотехнологическое изделие, дающее изображение высокого качества. Иногда на экране телевизора могут появиться несколько неактивных пикселей в форме фиксированных точек синего, зеленого, красного или черного цвета. Имейте в виду, что это не оказывает влияния на работоспособность телевизора.

Допустимая температура при эксплуатации телевизора: от 0° до +40° С.

Допустимая температура при транспортировке телевизора: от -20° до +50° С.

ПРИМЕЧАНИЕ:

Рисунки и иллюстрации в этом руководстве пользователя размещены только в ознакомительных целях и могут отличаться от фактического вида устройства.

Дизайн продукта и технические характеристики могут быть изменены производителем без уведомления.

Откройте коробку и убедитесь в полной комплектации телевизора:

- Телевизор – 1
- Подставка - 1
- Кабель питания (если предусмотрено конструкцией) – 1
- Пульт дистанционного управления – 1
- Руководство пользователя – 1
- Гарантийный талон – 1

ПРИМЕЧАНИЕ:

Для безопасной и удобной транспортировки телевизора сохраните оригинальную упаковку.

ОСНОВНЫЕ ЭЛЕМЕНТЫ УПРАВЛЕНИЯ ТЕЛЕВИЗОРОМ

Кнопки передней панели телевизора и их функции



1. **STANDBY** - Кнопка включения телевизора / перехода в режим ожидания
2. **SOURCE** – Кнопка выбора источника сигнала
3. **MENU** – Кнопка перехода в меню настроек / выхода из меню настроек
4. **CH+/-** - Кнопки переключения телеканалов в прямом/обратном направлении / перехода вверх/вниз при работе с меню
5. **VOL+/-** - Кнопки регулировки уровня громкости / перехода влево/вправо при работе с меню
6. Приемник инфракрасных сигналов пульта ДУ и индикатор питания

5. **PC AUDIO** – Разъем для подключения ПК (аудио)
6. **VGA** – Разъем для подключения ПК (видео) с помощью кабеля VGA
7. **Y-Pb/Cb-Pr/Cr** – Разъемы компонентного видеовхода
8. **RF** - Гнездо для подключения телевизионной антенны
9. Разъем для подключения наушников
10. **USB** – Разъем для подключения USB устройств

Размер входного разъема HDMI кабеля не должен превышать 10 мм (А) x 20 мм (В).

Размер входного разъема USB не должен превышать 7 мм (А) x 18 мм (В).



Если вы не можете подключить устройство USB напрямую к телевизору, используйте удлинительный кабель.

Разъемы телевизора и их назначение

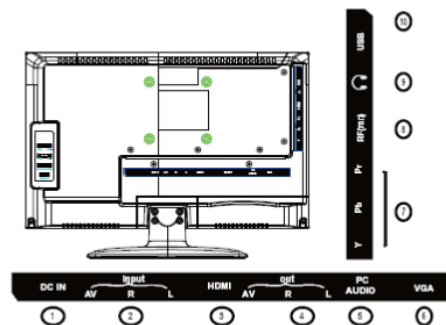

1. **DC IN** Разъем для подключения кабеля питания
2. **Input (AV-R-L)** - Аудио/видеовход композитный
3. **HDMI** – Разъем HDMI для подключения аудио/видеооборудования
4. **Out (AV-R-L)** - Аудио/видеовыход композитный

ПОДГОТОВКА ТЕЛЕВИЗОРА К РАБОТЕ

Перед установкой, подключением и использованием телевизора тщательно изучите содержание раздела **МЕРЫ БЕЗОПАСНОСТИ И ПРЕДОСТОРОЖНОСТИ**.

ПРИМЕЧАНИЕ:

Место для установки телевизора выберите таким образом, чтобы избежать попадания прямых солнечных лучей на экран, так как посторонний свет ухудшает восприятие изображения и вызывает необходимость установки большей контрастности и яркости свечения экрана.

- Размещайте кабели так, чтобы они не мешали пользованию телевизором.

Убедитесь, что вокруг телевизора имеется достаточное пространство для вентиляции (не менее 10 см с каждой стороны).

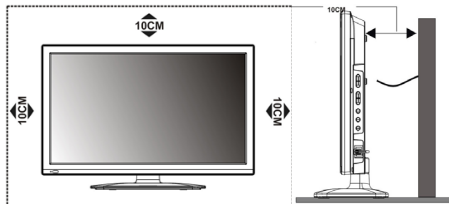

Установка телевизора

Достаньте телевизор из упаковочной коробки и поставьте его на надежную плоскую поверхность.

Вам потребуется закрепить основание телевизора (если оно не закреплено), если вы хотите поставить его, или снять основание и закрепить телевизор на стену.

Возможно настенное крепление телевизора при помощи кронштейнов изготовленных по стандарту VESA.

При необходимости монтажа телевизора на стену потребуется дополнительно приобрести монтажную скобу.

ВНИМАНИЕ:

Для монтажа телевизора требуется два человека.

Меры предосторожности при монтаже на стену

- Убедитесь, что стена, на которую вы хотите закрепить телевизор, может выдержать вес телевизора и крепления
- Соблюдайте все требования инструкции по установке, поставляемой вместе с монтажной скобой.
- Телевизор следует устанавливать только на вертикальную стену.
- Используйте такие винты, которые подходят для этой стены.

ПОДГОТОВКА ТЕЛЕВИЗОРА К РАБОТЕ

Монтаж подставки

Для монтажа подставки требуется два человека.
Во время монтажа используйте крестовую отвертку.

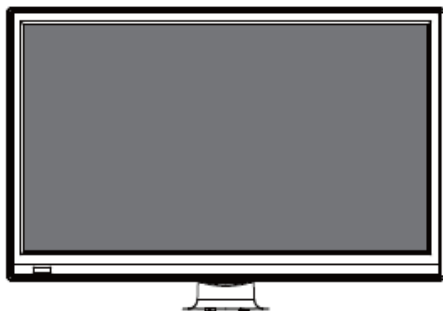

Расстелите на столе покрывало и положите сверху телевизор экраном вниз, чтобы предотвратить появление царапин на экране.

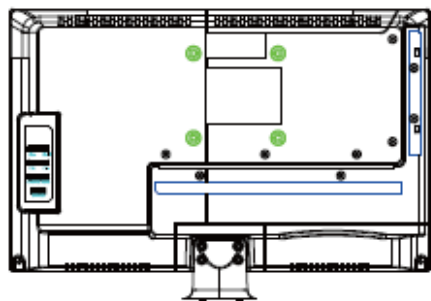

Монтажные отверстия А

Монтажные отверстия В

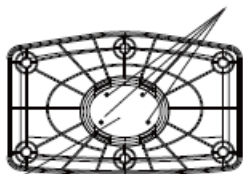

Подставка



Винты

Приложите к ножке телевизора основание и закрепите его с помощью трех винтов.

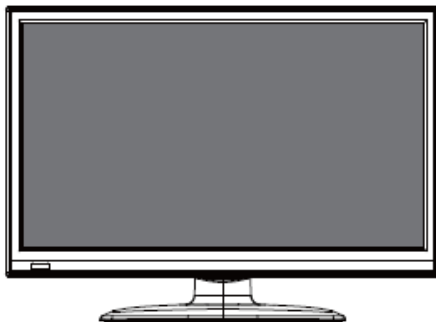

Убедитесь, что все винты надежно вкручены. В противном случае телевизор будет неустойчивым и даже может упасть.

Не перекручивайте винты.

ПОДГОТОВКА ТЕЛЕВИЗОРА К РАБОТЕ

1. Подключение антенны и питания

1. Штекер антенного кабеля соединяется антенным гнездом телевизора. Ⓞ

В случае применения комнатной или индивидуальной наружной антенны следуйте следующим рекомендациям:

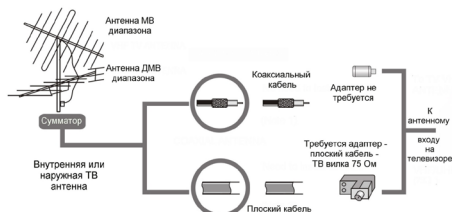

2. Подключите сетевую вилку кабеля питания к сетевой розетке 220-240В переменного напряжения 50/60 Гц.

ПРИМЕЧАНИЯ:

1. Телевизор должен быть подключен к сети переменного тока с напряжением 220-240В и частотой 50/60 Гц. Ни в коем случае не подсоединяйте телевизор к источнику питания с другими характеристиками.

2. При подключении питания удерживайте кабель за изолированную часть, не касайтесь металлических частей кабеля.

2. Подключение аудио/видео оборудования

Вы можете подключить различное аудио/видео оборудование к аудио/видео входам телевизора, расположенным на задней стенке. Данная модель телевизора обладает широкими коммуникативными возможностями, т.е. возможно присоединение большого числа различных устройств для совместной работы.

После подключения оборудования к какому-либо из входов телевизор будет воспроизводить программу, поступающую с этого оборудования, только после выбора соответствующего пункта в меню Выбор источника (см. ниже).

Следует учесть, что для подключения одного вида оборудования, например DVD плеера или видеокамеры можно использовать несколько способов.

При выборе подходящего способа подключения следует ориентироваться на возможности подключаемого оборудования.

Например, если подключаемый DVD плеер имеет ВЫХОДЫ:

1. Audio/Video, 2. Компонентный (YPbPr), 3. HDMI, то присоединить его к телевизору можно тремя способами, т.е., к одному из трёх входов: 1. Audio/Video входу VIDEO-AUDIO in, 2. Компонентному входу Y P b Pr, 3. Входу HDMI – смотри изображение задней панели телевизора.

Выбор наиболее подходящего способа присоединения зависит от списка присоединяемого оборудования, его возможностей и требований к качеству получаемого в итоге изображения.

Следует отметить, что в настоящее время самым современным и удобным способом подключения, обеспечивающим максимальное качество изображения, является присоединение через HDMI входы, позволяющие получать изображение с высоким разрешением (HD). Именно поэтому данная модель телевизора оборудована HDMI входом, подключение через который позволяет, при наличии источника соответствующего качества, полностью реализовать высокий потенциал ЖК экрана. Следует иметь в виду, что через разъём HDMI подаётся как звук, так и изображение.

Проверьте все соединения и убедитесь в том, что все аудио/видеокабели правильно подключены к соответствующим разъемам

При возникновении сложностей при подключении и настройке телевизора – обратитесь за консультацией к специалисту, в сервисный центр или службу поддержки ORION.

Подключение накопителей USB



Подсоединяйте и отсоединяйте устройство USB, убедившись, что телевизор выключен.

ПУЛЬТ ДИСТАНЦИОННОГО УПРАВЛЕНИЯ

Использование пульта дистанционного управления

При использовании пульта дистанционного управления (ПДУ) направляйте его непосредственно на приемник инфракрасных сигналов на передней панели телевизора.

Предметы, находящиеся между пультом дистанционного управления и окошком приемника, могут мешать правильной работе.

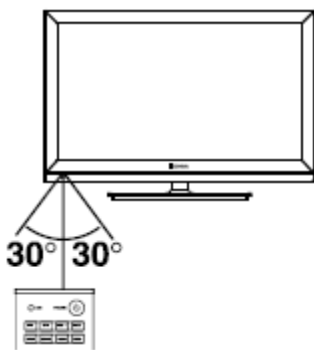

Когда вы нажимаете кнопки на ПДУ, соблюдайте интервал между нажатиями на кнопки как минимум в одну секунду.

Не подвергайте ПДУ ударам, не погружайте его в жидкости и не оставляйте в местах с высокой влажностью.

Не оставляйте ПДУ под прямыми солнечными лучами, так как чрезмерный нагрев может деформировать корпус.

ПДУ может работать некорректно, если окошко приемника сигналов на корпусе телевизора находится под прямыми солнечными лучами или сильным освещением. В этом случае измените направление освещения или положение телевизора, либо приблизьте ПДУ к окошку приемника сигналов.

Питание пульта дистанционного управления

Перед началом использования пульта дистанционного управления (далее пульт ДУ) необходимо установить в него две батарейки AAA. Обычно батареек хватает на один год работы пульта ДУ.

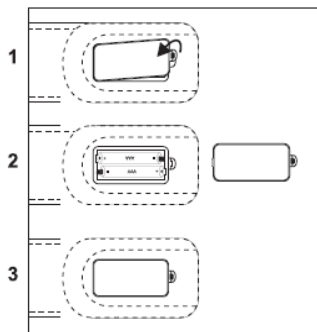

1. Откройте крышку отсека для батареек.
2. Установите в отсек две батарейки AAA в соответствии с обозначениями (+) и (-), имеющимися внутри отсека.
3. Закройте отсек.

Меры безопасности при использовании элементов питания

Неправильное использование элементов питания может привести к утечке электролита и/или взрыву. Выполняйте нижеследующие инструкции.

Устанавливайте элементы питания в строгом соответствии с полярностью (+) и (-).

Различные типы элементов питания имеют различные характеристики. Не используйте вместе элементы питания разных типов.

Не используйте вместе старые и новые элементы питания. Одновременное использование старых и новых элементов питания снижает срок службы нового элемента питания или ведет к утечкам электролита из старого элемента питания.

Выньте элементы питания сразу же, как только они разрядились. Химикаты, вытекшие из элементов питания, вызывают коррозию. Если обнаружены следы утечки химикатов, удалите их тканью.

Элементы питания, которые поставляются с телевизором, могут иметь более короткий срок службы из-за условий хранения.

Выньте элементы питания из пульта ДУ, если он не используется в течение длительного времени.

ПУЛЬТ ДИСТАНЦИОННОГО УПРАВЛЕНИЯ

Кнопки пульта дистанционного управления и их функции



POWER Кнопка включения телевизора / перехода в режим ожидания.

MUTE Кнопка блокировки звука. Чтобы отключить блокировку, нажмите кнопку MUTE еще раз.

0-9 Цифровые кнопки для ввода номеров телеканалов.

-/-- Кнопка выбора поля для ввода двузначных и трехзначных номеров телеканалов.

↻ Кнопка переключения между текущим телеканалом и предыдущим просматриваемым.

DISPLAY Кнопка вызова информации о текущем телеканале или текущем источнике сигнала.

NICAM Кнопка выбора режима звука.

SUBTITLE Кнопка активации/отключения субтитров (при их наличии).

FAV Кнопка вызова списка избранных телеканалов.

VOL+ /VOL- Кнопки повышения/понижения уровня громкости.

P.MODE Кнопка выбора режима изображения.

S.MODE Кнопка выбора режима звука.

CH+ /CH- Кнопки переключения на следующий /предыдущий канал.

ASPECT Кнопка выбора формата экрана.

SLEEP Кнопка установки временного интервала, через которой должен выключиться телевизор.

CH.LIST Кнопка вызова списка телеканалов.

EXIT Кнопка выхода из текущего меню.

▶◀▶▶▶ и **OK** Кнопки навигации по меню настроек и кнопка ввода/подтверждения.

MENU Кнопка перехода в меню настроек телевизора.

INPUT Кнопка вызова меню источников сигнала.

TEXT Кнопка перехода в режим телетекста.

HOLD Кнопка удержания текущей страницы телетекста.

REVEAL Кнопка показа скрытого текста в режиме телетекста, чтобы спрятать текст, нажмите эту кнопку еще раз.

FREEZE Кнопка фиксации изображения на экране.

SUBPAGE **▶▶** Кнопка начала воспроизведения / паузы в режиме воспроизведения / перехода к подстраницам телетекста.

CANCEL **■** Кнопка остановки воспроизведения в режиме воспроизведения / выхода из режима телетекста.

SIZE Кнопка изменения размера окна телетекста (обычный, увеличенная верхняя часть, увеличенная нижняя часть).

INDEX Кнопка перехода к основной странице телетекста.

◀◀◀ Кнопки быстрой перемотки в режиме воспроизведения.

▶▶▶▶ Кнопки перехода к предыдущему/следующему файлу в режиме воспроизведения.

Цветные кнопки для быстрого перехода к соответствующим окрашенным объектам телетекста/меню.

ОСНОВНЫЕ ОПЕРАЦИИ

Включение телевизора

1. Подсоедините штекер кабеля питания к соответствующему разъему телевизора, а вилку кабеля питания - к источнику переменного тока.
2. Включите телевизор переключателем питания. Телевизор перейдет в режим ожидания.
3. В режиме ожидания нажмите кнопку POWER на телевизоре или на пульте ДУ для того, чтобы включить телевизор.

Выключение телевизора

1. Если требуется на время выключить телевизор, то нажмите кнопку POWER на телевизоре или на пульте ДУ.
2. Если необходимо отключить телевизор полностью, то выключите телевизор переключателем питания и отсоедините кабель питания от электросети.

Выбор источника сигнала

Нажмите кнопку SOURCE на телевизоре или кнопку INPUT на пульте ДУ, чтобы выбрать нужный источник сигнала. На экране отобразится меню источников сигнала.

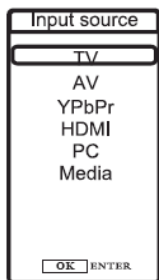

Кнопками ▲▼ на пульте ДУ выберите нужный источник и нажмите кнопку ОК для подтверждения.

ПРИМЕЧАНИЕ:

Перед тем, как выбрать источник сигнала, убедитесь, что выполнены все необходимые подсоединения.

Настройка уровня громкости

Вы можете отрегулировать уровень громкости, нажимая кнопки VOL+/VOL- на телевизоре или на пульте ДУ.

Блокировка звука

Чтобы заблокировать звук, нажмите кнопку MUTE на пульте ДУ. На экране появится значок блокировки звука. Чтобы отключить блокировку звука и вернуться к предыдущему уровню звучания, нажмите кнопку MUTE еще раз.

Переключение телеканалов

Нажмите кнопку CH+ на телевизоре или на пульте ДУ, чтобы переключиться на следующий канал. Нажмите кнопку CH- на телевизоре или на пульте ДУ, чтобы переключиться на предыдущий канал. Кроме того, вы можете использовать цифровые кнопки для ввода номеров телеканалов.

Таймер отключения

Нажмите кнопку SLEEP на пульте ДУ, чтобы на экране отобразилось время отключения телевизора. Последовательно нажимайте кнопку SLEEP, чтобы выбрать временной интервал, через который телевизор выключится.

Избранные телеканалы

Нажмите кнопку FAV на пульте ДУ, чтобы открыть список избранных телеканалов. Кнопками ▲▼ на пульте ДУ выберите нужный телеканал и нажмите кнопку ОК для подтверждения.

ПРИМЕЧАНИЕ:

Вы можете добавлять телеканалы в избранные, либо удалять их из избранного в меню настроек.

Изменение формата экрана

Нажимайте кнопку ASPECT на пульте ДУ, чтобы выбрать нужный формат экрана.

Переход в меню настроек

Используйте экранное меню, чтобы активировать и настроить различные функции. Нажмите кнопку MENU, чтобы на экране отобразилось меню настроек телевизора. Кнопками ◀▶ выберите нужную станцию меню настроек: CHANNEL (Меню настроек телеканалов), PICTURE (Меню настроек изображения), SOUND (Меню настроек звука), TIME (Меню настроек таймера), OPTION (Меню дополнительных настроек), - затем нажмите кнопку ▼, чтобы на нее перейти.

В выбранном меню настроек кнопками ▲▼ выберите параметр для настройки, затем кнопками ▶◀ выполните нужные настройки, либо нажмите кнопку OK, чтобы перейти в дополнительное меню. По окончании настроек нажмите кнопку MENU, чтобы вернуться в предыдущее меню, или кнопку EXIT, чтобы закрыть все окна меню.

ПРИМЕЧАНИЯ:

1. Некоторые параметры доступны для настройки только при условии подключения соответствующего источника сигнала.
2. Во время работы с меню настроек пользуйтесь подсказками в нижней части окна.

Меню настроек телеканалов (CHANNEL)

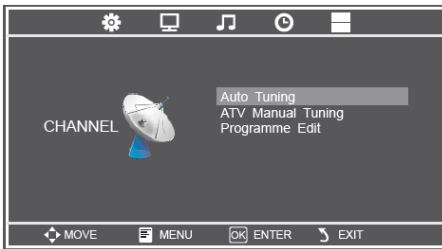

Auto Tuning – Автоматический поиск. Чтобы провести автоматический поиск телеканалов, выделите данный параметр кнопками ▲▼, затем нажмите кнопку OK.

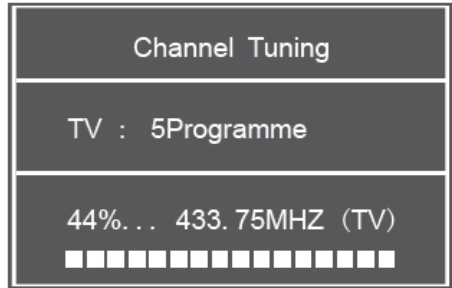

Система начнет автоматический поиск и сохранение телеканалов, что может занять длительное время.

ПРИМЕЧАНИЕ:

Если вам нужно остановить автоматический поиск, нажмите кнопку MENU.

Чтобы закрыть окно поиска, нажмите кнопку EXIT.

ATV Manual Tuning – Поиск каналов вручную. Чтобы провести поиск телеканалов вручную, выделите параметр ATV Manual Tuning кнопками ▲▼, затем нажмите кнопку OK, чтобы перейти в дополнительное меню.



Current CH – Канал. Кнопками ▶◀ установите номер телеканала, под которым хотите сохранить результаты поиска.

Color System – Система цвета. Установите систему цвета (PAL, SECAM, NTSC) в соответствии с местными стандартами телетрансляции.

Sound System – Система звука. Установите систему звука (DK, BG, I) в соответствии с местными стандартами телетрансляции

Fine-Tune – Точная настройка. Кнопками ▶◀ вы можете выполнить точную настройку на частоту.

НАСТРОЙКА ТЕЛЕВИЗОРА

AFC - Автоматическая регулировка частоты. Вы можете активировать или отключить функцию.

Search – Поиск. Выделите данный параметр и нажмите кнопку ►, чтобы начать поиск вверх по диапазону, или кнопку ◀, чтобы начать поиск вниз по диапазону.

Programme Edit – Редактирование каналов. Выделите данный параметр и нажмите кнопку ОК, чтобы перейти в дополнительное меню.

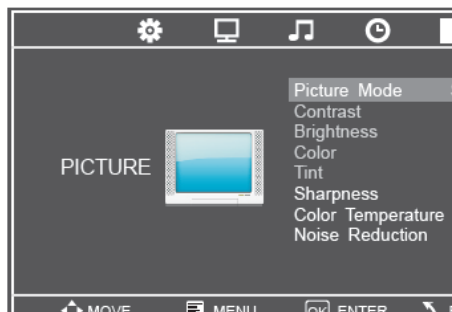

Кнопками навигации выделите номер канала, который вы хотите отредактировать.

Нажмите КРАСНУЮ кнопку, чтобы удалить выбранный канал.

Нажмите ЗЕЛЕНУЮ кнопку, чтобы переименовать выбранный канал. В открывшемся окне кнопками ►◀ выбирайте редактируемые символы, затем кнопками FG выбирайте нужные значения.

Нажмите ЖЕЛТУЮ кнопку, чтобы переместить канал. Затем кнопками навигации выберите позицию, куда вы хотите переместить данный канал. Нажмите ЖЕЛТУЮ кнопку еще раз, чтобы подтвердить операцию.

Нажмите СИНИЮ кнопку, чтобы установить на телеканал пропуск. Если на телеканал установлен пропуск, то при переключении телеканалов кнопками CH+/-, он будет пропущен, тем не менее, вы сможете переключиться на него с помощью цифровых кнопок. Чтобы снять пропуск с телеканала, выделите его кнопками навигации и нажмите СИНИЮ.

Нажмите кнопку FAV, чтобы добавить выбранный канал в список избранных, либо удалить его из списка избранных, если он был добавлен в него ранее.

Меню настроек изображения (PICTURE)

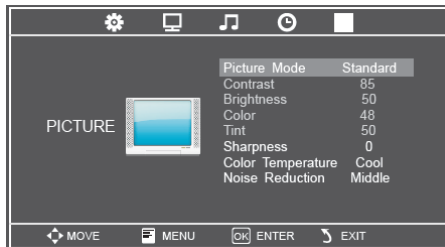

Picture Mode - Режим изображения. Выбрав нужный режим изображения (Мягкий, Динамичный, Стандартный), вы можете одновременно отрегулировать яркость, контрастность, насыщенность и резкость изображения. При выборе режима Пользовательский, вы сможете самостоятельно отрегулировать параметры изображения.

ПРИМЕЧАНИЕ:

Вы также можете выбрать режим изображения, нажимая кнопку P.MODE.

Contrast – Контрастность. Позволяет настроить соотношение между светлыми и темными областями изображения.

Brightness – Яркость. Позволяет сделать изображение более ярким или светлым.

Color – Насыщенность цвета.

Tint – Оттенок. Данная настройка доступна только в режиме NTSC.

Sharpness – Резкость. Позволяет сделать изображение более резким или мягким.

Color Temperature – Цветовая температура. Выделите данный параметр и нажмите кнопку ENTER, чтобы перейти в дополнительное меню, где выберите нужный режим: Medium (Средняя), Cool (Холодная) или Warm (Теплая).

Noise Reduction – Уменьшение шума. Выберите подходящий режим уменьшения шума: Low (Низкое), Middle (Среднее), High (Высокое), - либо отключите функцию, установив значение Выкл.

Меню настроек звука (SOUND)

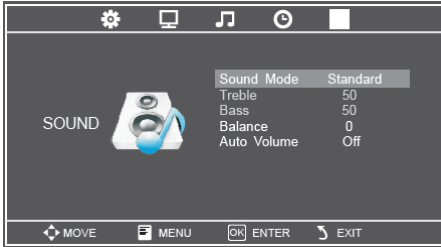

Sound Mode - Режим звука. Вы можете выбрать один из представленных режимов: Стандартный, Динамичный, Мягкий или Пользовательский. Если вы установите пользовательский режим, то сможете дополнительно отрегулировать тембр высоких и низких частот.

ПРИМЕЧАНИЕ:

Вы также можете установить режим звука, нажимая кнопку S.MODE.

Treble - Тембр верхних частот. Выделите данный параметр и кнопками ►◀ отрегулируйте тембр верхних частот.

Bass – Тембр нижних частот. Выделите данный параметр и кнопками ►◀ отрегулируйте тембр нижних частот.

Balance - Баланс между левым и правым динамиками. Выделите данный параметр кнопками ►◀ отрегулируйте баланс.

Auto Volume – Автоматическая регулировка громкости. Данная функция автоматически регулирует громкость при переключении каналов. Вы можете активировать (On) или отключить (Off) функцию.

Меню настроек таймера (TIME)



Sleep Timer – Таймер ночного режима. Выделите данный параметр и нажмите кнопку ОК, чтобы

перейти в дополнительное меню, где вы можете установить время, через которое телевизор выключится автоматически: 10, 20, 30, 60, 90, 120, 180, 240 минут, - или отключите таймер, выбрав значение Off (Выкл.). Вы также можете установить таймер выключения, нажимая кнопку SLEEP.

Auto Sleep – Автоматическое выключение. Если данная функция активирована, то телевизор выключается автоматически при отсутствии операций с ним в течение установленного времени. Выделите данный параметр и нажмите кнопку ОК, в открывшемся меню выберите время, через которое должен выключаться телевизор (3, 4 или 5 часов), или отключите функцию (Off).

OSD Timer – Время отображения экранного меню. Установите время (5, 10, 15, 20, 25 или 30 секунд), через которое экранное меню телевизора исчезнет с экрана при отсутствии операций с ним.

Меню дополнительных настроек (OPTION)

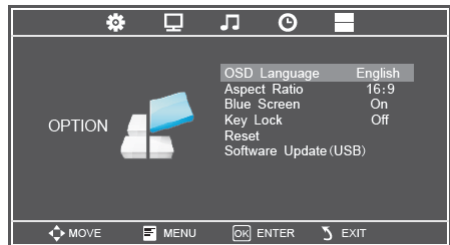

OSD Language – Язык экранного меню. Выберите русский или английский язык.

Aspect Ratio – Формат экрана. Установите формат экрана: 4:3, 16:9, Zoom1, Zoom2.

Blue Screen – Синий фон при отсутствии сигнала. Вы можете активировать (On) или отключить (Off) функцию.

Key Lock – Блокировка кнопок. Вы можете активировать (On) или отключить (Off) функцию.

Reset – Восстановление заводских настроек. Выделите данный параметр и нажмите кнопку ОК.

Software Update (USB) – Обновление программного обеспечения. Подключите к телевизору накопитель USB с файлом обновления. Выделите данный параметр и нажмите кнопку ОК. Кнопками ►◀ выберите Update (Обновить) или Cancel (Отменить) и нажмите кнопку ОК.

МЕДИА-ПРОИГРЫВАТЕЛЬ

Используйте Медиа-проигрыватель, чтобы воспроизводить видео, музыку и просматривать изображения.

ПРИМЕЧАНИЕ:

Файлы, в форматах которых используются различные методы кодирования, могут не воспроизводиться телевизором, если были использованы нестандартные методы кодирования при создании этих файлов.

Если система не может декодировать и воспроизвести файл, то это может быть обусловлено двумя причинами.

Такие параметры файла, как количество пикселей в изображении, кодовая скорость аудио или видео файла, частота дискретизации аудио файла, формат, превышают максимально допустимые пороги или не поддерживаются плеером телевизора.

ПРИМЕЧАНИЕ:

Устройство поддерживает скорость потока не выше 20 Мбит/с.

Формат файла, кодек видео или аудио не поддерживается, или файл поврежден.

ПРИМЕЧАНИЕ:

Во время воспроизведения видео с высоким коэффициентом сжатия, могут наблюдаться такие явления как замирание изображения или большое время отклика, что не является неисправностью.

Телевизор совместим со стандартными устройствами стандарта USB1.1/2.0, включая флэш-накопители, жесткие диски и цифровые камеры.

ВНИМАНИЕ:

В режиме передачи данных запрещается отсоединить устройство USB от телевизора. Остановите воспроизведение, выйдите из режима MEDIA и только после этого отсоедините накопитель.

Не рекомендуется подключать к телевизору сразу несколько накопителей USB. Если у вас все же есть такая необходимость, убедитесь, что они используют ток не более 0,5 А.

Телевизор поддерживает стандартные накопительные устройства USB и карты памяти. Некоторые

устройства USB и карты памяти могут не поддерживаться телевизором или работать некорректно. Если телевизор не распознает накопитель или карту памяти, отключите их от телевизора, а затем подключите снова.

При использовании внешних дисков, требующих дополнительного питания (такие диски имеют два разъема USB), сначала подключайте основной разъем USB, а затем питающий.

Поскольку существует большой разброс видеоформатов и типов сжатия видеофайлов, некоторые файлы могут не поддерживаться телевизором.

Скорость передачи данных можно повысить за счет простой организации папок на накопителе. Рекомендуется использовать одноуровневую систему папок.

Во время обработки информации телевизором в соответствии с вашей последней командой не пытайтесь снова и снова нажимать на ту же кнопку, это может существенно снизить скорость работы системы.

Если во время работы с накопителем произошел сбой, работа стала некорректной, перейдите в режим ТВ, а затем попробуйте снова войти в режим воспроизведения файлов.

Время от времени проводите дефрагментацию внешнего жесткого диска, это поможет сделать работу с ним быстрее.

Данная модель телевизора представляет собой комплексную систему. Если система зависла в результате чтения или воспроизведения файлов с накопителя (возможно, из-за плохой совместимости устройств или нестабильности работы накопителя), попробуйте выключить телевизор, а затем включить его снова.

Телевизор не распознает и не отображает скрытые файлы.

В результате непредвиденного сбоя информация, записанная в память накопителя USB, может быть потеряна, поэтому рекомендуется сохранять резервные копии важных файлов.

При воспроизведении файлов большого объема может потребоваться немного больше времени для их чтения.

Поддерживаемые устройства

Телевизор поддерживает стандартные накопительные устройства USB такие, как флэш-USB, внешние жесткие диски, MP3-плееры и др., соответствующие стандарту USB2.0. При подключении нестандартного устройства USB к телевизору, оно может быть не распознано.

Поддерживаемые форматы файлов

Видео: MPG, MPEG, MKV, MP4, DAT, AVI

Музыка: MP3, AAC, M4A

Изображения: JPG, JPEG, PNG, BMP

Текст: TXT

Переход в режим воспроизведения

Подключите накопительное устройство к разъему USB. Нажмите кнопку SOURCE на телевизоре или кнопку INPUT на пульте ДУ. Кнопками ▲ ▼ выберите в открывшемся окне режим Media и нажмите кнопку ОК. На экране отобразится главное меню воспроизведения с устройств USB.

ПРИМЕЧАНИЕ:

Если иконки на экране отображаются в синем цвете, это значит, что устройство USB подключено к телевизору правильно. Если иконки отображаются в сером цвете, это значит, что к телевизору не подключено устройство USB.

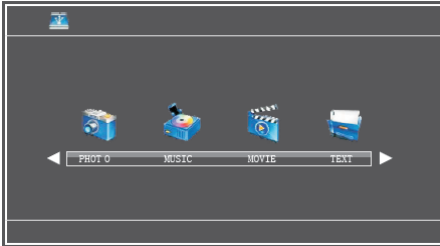

В главном меню кнопками ►► выберите нужный тип файлов: PHOTO (Фото), MUSIC (Музыка), MOVIE (Фильмы), TEXT (Тексты), - и нажмите кнопку ОК.

Просмотр изображений

В главном меню воспроизведения выделите тип файлов PHOTO и нажмите кнопку ОК. Кнопками ►► выберите изображение, которое хотите посмотреть на весь экран, и нажмите кнопку ОК.



В режиме просмотра изображений нажмите кнопку ОК, чтобы на экране отобразилась панель управления. Кнопками ►► выделяйте нужный значок и нажимайте кнопку ОК, чтобы активировать, изменить режим или отключить выбранную функцию.



Начало воспроизведения/пауза



Переход к предыдущему/следующему изображению



Остановка показа и возврат в предыдущее меню



Режим слайд-шоу: Repeat All (Повтор всего) – Repeat 1 (Повтор одного) – Repeat none (Повтор отключен)



Фоновая музыка: вы можете включить или отключить фоновую музыку.



Список воспроизведения. Выделите этот значок и нажмите кнопку ОК, чтобы открыть список изображений.



Информация о файле. Вы можете посмотреть подробную информацию о текущем изображении: разрешение, размер, дата и время снимка.



Поворот изображения. Вы можете поворачивать изображения по часовой стрелке или против нее.



Увеличение/уменьшение масштаба изображения.



Перемещение изображения. Если масштаб изображения превышает масштаб экрана, вы можете перемещать его с помощью данной функции.

Чтобы вернуться в предыдущее меню, нажмите

МЕДИА-ПРОИГРЫВАТЕЛЬ

кнопку MENU. Чтобы выйти из режима просмотра фотографий, нажмите кнопку EXIT.

Прослушивание музыки

В главном меню воспроизведения выделите тип файлов MUSIC и нажмите кнопку OK. На экране отобразится список папок и файлов, записанных на устройство USB.

Выберите нужный файл и нажмите кнопку OK, чтобы начать его воспроизведение.

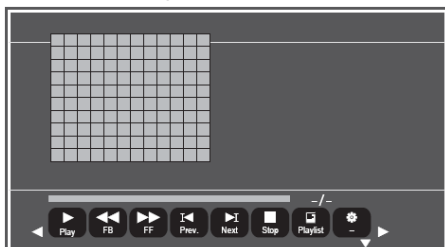

В нижней части экрана будут отображаться значки управления воспроизведением. Чтобы активировать, выбрать режим или отключить функцию, выделите соответствующий значок и нажмите кнопку OK. Вы также можете управлять воспроизведением с помощью аналогичных кнопок пульта ДУ.

-  Начало воспроизведения/пауза
-  Быстрая перемотка назад/вперед
-  Переход к предыдущему/следующему изображению
-  Остановка показа и возврат в предыдущее меню
-  Режим слайд-шоу: Repeat All (Повтор всего) – Repeat 1 (Повтор одного) – Repeat none (Повтор отключен)
-  Блокировка звука / отключение блокировки звука
-  Список воспроизведения. Выделите этот значок и нажмите кнопку OK, чтобы открыть список воспроизведения.
-  Информация о файле. Вы можете посмотреть подробную информацию о текущей музыкальной композиции.
-  Установка времени файла, с которого нужно начать воспроизведение.

Чтобы вернуться в предыдущее меню, нажмите

кнопку MENU. Чтобы выйти из режима воспроизведения музыки, нажмите кнопку EXIT.

Просмотр фильмов

В главном меню воспроизведения выделите тип файлов MOVIE и нажмите кнопку OK. На экране отобразится список папок и файлов, которые имеются на подключенном устройстве USB. Выберите нужный файл и нажмите кнопку OK, чтобы начать его воспроизведение.



В нижней части экрана будут отображаться значки управления воспроизведением. Чтобы активировать, выбрать режим или отключить функцию, выделите соответствующий значок и нажмите кнопку OK. Вы также можете управлять воспроизведением с помощью аналогичных кнопок пульта ДУ.

-  Начало воспроизведения/пауза
-  Быстрая перемотка назад/вперед
-  Переход к предыдущему/следующему изображению
-  Остановка показа и возврат в предыдущее меню
-  Режим слайд-шоу: Repeat All (Повтор всего) – Repeat 1 (Повтор одного) – Repeat none (Повтор отключен)
-  Повтор фрагмента. Выделите данный значок и нажмите кнопку OK, чтобы установить начало фрагмента. Повторите операцию, чтобы установить конец фрагмента. Установленный фрагмент будет воспроизводиться непрерывно.
-  Список воспроизведения. Выделите этот значок и нажмите кнопку OK, чтобы открыть список фильмов.
-  Информация о файле. Вы можете посмотреть подробную информацию о текущей музыкальной композиции.

 Замедленное воспроизведение.

 Покадровое воспроизведение.

 Установка времени файла, с которого нужно начать воспроизведение.

Чтобы вернуться в предыдущее меню, нажмите кнопку MENU. Чтобы выйти из режима воспроизведения фильмов, нажмите кнопку EXIT.

Чтение текстов

В главном меню воспроизведения выделите тип файлов ТЕХТ и нажмите кнопку OK. На экране отобразится список папок и файлов, которые имеются на подключенном устройстве USB. Выберите нужный файл и нажмите кнопку OK, чтобы его открыть.

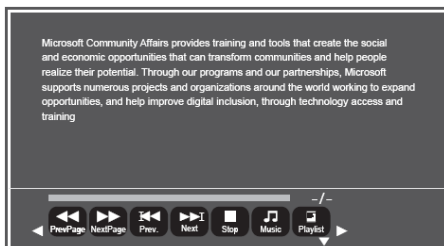



В нижней части экрана будут отображаться значки управления показа текста.

 Переход на предыдущую/следующую страницу текста.

 Переход к предыдущему/следующему изображению

 Остановка показа и возврат в предыдущее меню

 Фоновая музыка: вы можете включить или отключить фоновую музыку.

 Список воспроизведения. Выделите этот значок и нажмите кнопку OK, чтобы открыть список текстовых файлов.

 Информация о файле. Вы можете посмотреть подробную информацию о текущем изображении: разрешение, размер, дата и время снимка.

Чтобы вернуться в предыдущее меню, нажмите кнопку MENU. Чтобы выйти из режима просмотра текстов, нажмите кнопку EXIT.

РАБОТА С ТЕЛЕТЕКСТОМ

Телетекст – это информационная система, которая отображается на экране телевизора. С помощью системы телетекста вы можете просмотреть страницы с информацией по темам, доступным на главной странице телетекста.

Переход в режим телетекста

Настройтесь на телеканал с сигналом телетекста.

Нажмите кнопку **TEXT**, чтобы войти в режим телетекста. Обычно при этом на экране отображается главная страница телетекста (меню телетекста).

Выбор страниц

Введите номер страницы с помощью цифровых кнопок на пульте ДУ. Номер выбранной страницы отображается в верхнем левом углу экрана. Устройство производит поиск страницы, пока она не отобразится на экране.

Переход к основной странице телетекста

Нажмите кнопку **INDEX**, чтобы перейти к основной странице телетекста (обычно это страница 100).

Увеличение размера окна телетекста

Нажмите кнопку **Size**, чтобы увеличить верхнюю часть страницы телетекста.

Нажмите кнопку **Size** еще раз, чтобы увеличить нижнюю часть страницы телетекста.

Нажмите кнопку **Size** третий раз, чтобы вернуться к обычному размеру окна телетекста.

Скрытая информация телетекста

Нажмите кнопку **REVEAL** один раз, чтобы на экране отобразилась скрытая информация телетекста (например, ответы на загадки).

Нажмите кнопку **REVEAL** еще раз, чтобы убрать скрытую информацию с экрана.

Удержание страницы

Иногда информация телетекста не сразу отображается полностью, для полного отображения страницы требуется больше времени. В таком случае нажмите кнопку **HOLD**, чтобы удержать страницу. Чтобы отменить удержание страницы, нажмите кнопку **HOLD** еще раз.

Подстраницы телетекста

Иногда телетекст может содержать несколько субстраниц, которые автоматически перелистываются телестанцией. Вы можете перейти к субстранице, нажав кнопку **SUBPAGE** или введя номер субстраницы с помощью цифровых кнопок пульта ДУ. Например, для перехода на третью субстраницу нужно ввести: 0003.

Нажмите кнопку **SUBPAGE** еще раз, чтобы выйти из режима субстраниц.

Цветные кнопки

Используйте эти кнопки для прямого доступа к страницам соответствующего цвета, которые отображаются в нижней части окна телетекста.

Выход из режима телетекста

Чтобы выйти из режима телетекста, нажмите кнопку **CANCEL**. Тогда телевизор вернется в обычный режим.

ВНИМАНИЕ:

В целях вашей личной безопасности обязательно отсоедините кабель питания от электросети перед осуществлением каких-либо операций по очистке и уходу.

Запрещается использовать химические средства (бензолы, растворители или спирт) для чистки корпуса или экрана телевизора, т.к. они могут повредить его поверхность.

Чистка жидкокристаллического экрана

Запрещается прикасаться к экрану острыми предметами. Чтобы убрать с ЖК экрана пыль или отпечатки пальцев, протрите его чистой сухой мягкой тканью. В случае сильного загрязнения смочите ткань в воде комнатной температуры с добавлением небольшого количества средства для мытья посуды или смягчителя ткани, отожмите ткань почти досуха, затем протрите экран. Убедитесь, что на экране не осталась вода. Не включайте телевизор, пока влага не высохнет.

Чистка корпуса телевизора

Чистите внешнюю поверхность корпуса телевизора чистой сухой мягкой тканью без ворса, смоченной в воде комнатной температуры.

БЕЗОПАСНАЯ УТИЛИЗАЦИЯ



Ваше устройство спроектировано и изготовлено из высококачественных материалов и компонентов, которые можно утилизировать и использовать повторно.

Если товар имеет символ с зачеркнутым мусорным ящиком на колесах, это означает, что товар соответствует Европейской директиве 2002/96/ЕС.

Ознакомьтесь с местной системой раздельного сбора электрических и электронных товаров. Соблюдайте местные правила.

Утилизируйте старые устройства отдельно от бытовых отходов. Правильная утилизация вашего товара позволит предотвратить возможные отрицательные последствия для окружающей среды и человеческого здоровья.

ПОИСК И УСТРАНЕНИЕ ПРОСТЫХ НЕИСПРАВНОСТЕЙ

Перед обращением в сервисный центр просмотрите следующую таблицу и попытайтесь самостоятельно устранить неисправность в соответствии с рекомендациями в таблице.

Признаки	Возможная причина	Решение
Телевизор не включается.	1. Не подключен кабель питания. 2. Отсутствует питание.	1. Подключите кабель питания. 2. Включите питание переключателем питания.
Отсутствует изображение, отсутствует звук.	1. Не подсоединена антенна. 2. Телевизор выключен. 3. Неправильно выбран источник сигнала.	1. Убедитесь, что к телевизору подключена телевизионная антенна. 2. Включите телевизор. 3. Нажмите кнопку SOURCE на пульте ДУ и выберите режим ATV/DTV.
Плохое качество изображения, звук нормальный.	1. Не подсоединена антенна. 2. Проблемы с трансляцией телеканала. 3. Контраст, резкость или насыщенность цветов настроены неправильно.	1. Убедитесь, что к телевизору подключена телевизионная антенна. 2. Попробуйте переключиться на другой канал. 3. Отрегулируйте контраст, резкость и насыщенность цветов.
Изображение черно-белое	1. Контраст, резкость или насыщенность цветов настроены неправильно. 2. Трансляция черно-белая. 3. Телеканал не настроен.	1. Отрегулируйте контраст, резкость и насыщенность цветов. 2. Попробуйте переключиться на другой телеканал. 3. Проведите настройку телеканала вручную.
Изображение и/или звук с помехами.	1. Источник сигнала или сигнальный кабель низкого качества. 2. Рядом с телевизором находится оборудование, которое приводит к появлению помех.	1. Используйте качественный источник сигнала или сигнальный кабель. 2. Уберите это оборудование подальше от телевизора.
Отображается синий фон.	Отсутствует сигнал на входе. Кабель не подсоединен или подсоединен неправильно.	Правильно подсоедините кабель.
1. Изображение нечеткое, подрагивает или с черными горизонтальными полосами (в режиме ПК). 2. Изображение не центровано.	Настройки изображения выполнены неправильно.	В экранном меню выберите пункт Автоподстройка для выполнения автоматической настройки, а также отрегулируйте настройки частоты и фазы дискретизации в настройках для ПК.

ПОИСК И УСТРАНЕНИЕ ПРОСТЫХ НЕИСПРАВНОСТЕЙ

Не работает пульт дистанционного управления.	Элементы питания разрядились или неправильно установлены.	<ol style="list-style-type: none">1. Убедитесь, что при установке элементов питания соблюдена полярность.2. Убедитесь, что другие объекты не препятствуют прохождению инфракрасного сигнала.3. Замените элементы питания.
--	---	---

ПРИМЕЧАНИЕ:

Описанные дефекты изображения могут быть также вызваны низким качеством кабеля, по которому поступает сигнал кабельного телевидения.

ВНИМАНИЕ! Жидкокристаллический телевизор – это высокотехнологическое изделие. Экран телевизора содержит более нескольких миллионов тонкопленочных транзисторов, чем достигается идеальное и живое изображение. Иногда на экране телевизора могут появиться несколько неактивных пикселей в форме фиксированных точек синего, зеленого, красного, черного или белого цвета. Имейте в виду, что это не оказывает влияния на работоспособность телевизора и не является дефектом.

ПОИСК И УСТРАНЕНИЕ ПРОСТЫХ НЕИСПРАВНОСТЕЙ

ТИПИЧНЫЕ ИСКАЖЕНИЯ ИЗОБРАЖЕНИЯ В РЕЖИМЕ ТВ



Изображение с «хлопьями». Обычно причина в слабом сигнале. Отрегулируйте антенну или поставьте усилитель антенны.



Изображение дублируется или имеется «паразитное» изображение. Обычно это связано с тем, что сигнал отражается от высоких зданий. Измените направление антенны или поднимите ее повыше.



Изображение с кривыми линиями и дрожит. Обычно это вызвано электромагнитным излучением работающих вблизи приборов (фенов, мобильных телефонов, радиоприемников или радиопередатчиков).



Диагональные полосы и «елочки» на изображении, часть изображения отсутствует. Обычно это вызвано использованием рядом с телевизором электротермического оборудования (в больнице).

ПРИМЕЧАНИЕ:

Описанные дефекты изображения могут быть также вызваны низким качеством кабеля, по которому поступает сигнал кабельного телевидения.

Стандартом ISO 13406-2 определены 4 класса качества LCD в зависимости от количества дефектных пикселей. Большинство жидкокристаллических телевизоров и дисплеев ведущих мировых производителей соответствуют допуску класса II.

Классификация жидкокристаллических дисплеев в зависимости от числа дефектных элементов изображения приведена в таблице 1.

Стандарт ISO 13406-2 различает 4 типа дефектных пикселей

Тип 1 – постоянно горящие пиксели (белые);

Тип 2 – постоянно негорящие пиксели (чёрные);

Тип 3 – пиксели с другими дефектами, включая дефекты сабпикселей и ячеек RGB, составляющих пиксель. Это означает постоянно горящие красные, зеленые и синие пиксели;

Тип 4 - (группа дефектных пикселей) – несколько дефектных пикселей в квадрате 5x5 пикселей.

Таблица 1. Допустимое число дефектных пикселей на миллион пикселей

Класс	ТИП- 1	ТИП- 2	ТИП- 3	Число кластеров, содержащих более 1 дефекта типа 1 или типа 2	Число кластеров, содержащих более 1 дефекта типа 3
II	2	2	5	0	2

ТЕХНИЧЕСКИЕ ХАРАКТЕРИСТИКИ

Общие

Напряжение питания: 100-240В, ~ 50/60Гц
Расчетная потребляемая мощность: 20Вт
Выходная мощность встроенных динамиков: 2 x 3Вт
Диапазон принимаемых частот: 43.25-869.25МГц
Входное сопротивление антенны 750м
Видеовход VIDEO: 750м, 1,0В (размах), RCA
Аудиовход AUDIO:
10кОм, 0,5В (действующее значение)
Система цветности AV входа: PAL, SECAM
Диагональ экрана: 15.6" (39.6см)
Формат экрана: 16:9
Разрешение экрана: 1366x768
Угол обзора (Г/В): 178°/178°
Количество цветов: 16,7 млн
Время отклика: 8мс
Динамическая контрастность: 40000:1
Яркость: 250 кд/м²
Рабочая температура: от +5°С до +40°С
Рабочая влажность: 20-80%
Температура хранения: от -20°С до +50°С
Допустимая влажность хранения: 10-90%

ТВ-приемник

Аналоговый

Система цветности: PAL, SECAM

Система звука: D/K, I, B/G, M

ПРИМЕЧАНИЕ:

В соответствии с постоянным усовершенствованием технических характеристик и дизайна, возможно внесение изменений без предварительного уведомления.

Товар сертифицирован в соответствии с законом «О защите прав потребителей».

Товар содержит этикетку энергетической эффективности.

Срок службы изделия: 5 лет

Гарантийный срок: 1 год

Благодарим Вас за выбор техники ORION.

Компания-производитель оставляет за собой право вносить изменения в конструкцию, дизайн и комплектацию товара без предварительного уведомления, если данные изменения направлены на улучшение его эксплуатационных характеристик.

Список сервисных центров прилагается (см. вкладыш)

Компания производитель оставляет за собой право, без предварительного уведомления, вносить изменения в список авторизованных сервисных центров, включая изменения адресов и телефонов существующих. Адрес ближайшего СЦ вы можете узнать по телефону горячей линии 8-800-100-333-1

Единая справочная служба: 8-800-100-3331,
e-mail: service@deltael.ru

Производитель:





ORION

ORION CORPORATION