

# Panasonic

WMA MP3 CD Player/Receiver

Model: **CQ-C8403N**



**Operating Instructions**  
**Bedienungsanleitung**  
**Manuel d'instructions**  
**Gebruiksaanwijzing**  
**Bruksanvisning**  
**Manuale di istruzioni**  
**Manual de Instrucciones**  
**Brugsvejledning**  
**Инструкция по эксплуатации**



WMA

MP3



- Please read these instructions carefully before using this product and keep this manual for future reference.
- Bitte lesen Sie diese Bedienungsanleitung vor der Verwendung dieses Produktes aufmerksam durch und bewahren Sie sie danach für spätere Nachschlagzwecke sorgfältig auf.
- Prière de lire ces instructions attentivement avant d'utiliser le produit et garder ce manuel pour l'utilisation ultérieure.
- Leest u deze instructie alstublieft zorgvuldig door voor u dit product in gebruik neemt en bewaar deze handleiding voor later gebruik.
- Läs igenom denna bruksanvisning noga innan produkten tas i bruk. Spara bruksanvisningen för framtida behov.
- Si prega di leggere attentamente queste istruzioni prima di usare questo prodotto e di conservare questo manuale per usi futuri.
- Lea con atención estas instrucciones antes de utilizar el producto y guarde este manual para poderlo consultar en el futuro.
- Læs venligst denne brugsvejledning grundigt, inden dette produkt tages i brug og gem den til senere konsultation.
- Перед началом эксплуатации просим прочитать настоящую инструкцию внимательно и хранить ее на пользование на будущее.

# Информация о безопасности

■ Перед началом эксплуатации настоящего аппарата и всех других элементов Вашей автомобильной аудиотехники просим внимательно прочитать соответствующие инструкции по эксплуатации. Они содержат указания по безопасному и эффективному использованию аппарата. «Panasonic» не несет на себе ответственности за проблемы, вызываемые несоблюдением указаний, приведенных в данной инструкции.

■ В данной инструкции используются пиктограммы с целью указать способ безопасного пользования аппаратом и предупредить Вас о возможных опасностях, вызываемых ошибками в соединениях и эксплуатации. Ниже приведено пояснение к пиктограммам. Для пользования настоящей инструкцией и аппаратом надлежащим образом очень важно, чтобы Вы полностью понимали значения этих пиктограмм.



Данной пиктограммой отмечены важные указания по эксплуатации и монтажу. Несоблюдение этих указаний может привести к серьезной травме или гибели.



Внимание

Данной пиктограммой отмечены важные указания по эксплуатации и монтажу. Несоблюдение этих указаний может привести к травме или материальному повреждению.

## ⚠ Предупреждение

При пользовании данным аппаратом следует соблюдать следующие правила.

### ❑ Водитель не должен смотреть на дисплей или управлять аппаратом во время езды.

Просмотр дисплея или управление аппаратом отвлекает внимание водителя от дороги, что может стать причиной дорожной аварии. При просмотре дисплея или управлении аппаратом непременно надо остановить машину в безопасном месте и включить стояночный тормоз.

### ❑ Следует использовать подходящий источник питания.

Настоящий аппарат рассчитан на работу на постоянном токе напряжением 12 В с соединением отрицательного вывода батареи с массой. Ни в коем случае нельзя использовать иную батарейную систему для данного аппарата, особенно систему на постоянном токе напряжением 24 В.

### ❑ Хранить батарею и изоляционную пленку в месте, недоступном для детей.

Во избежание проглатывания надо хранить батарею и изоляционную пленку вне доступа ребенка. Если ребенок проглатывает батарею или изоляционную пленку, надо немедленно обратиться за медицинской помощью.

### ❑ Защищать механизм привода диска.

Нельзя вставлять посторонние предметы в отсек для дисков.

### ❑ Нельзя разбирать или переделывать аппарат.

Нельзя разбирать, переделывать, или пытаться ремонтировать аппарат своими силами. Монтаж аппарата на крышке пневмоподушки или в месте, где он может препятствовать ее срабатыванию, запрещается.

### ❑ Нельзя управлять аппаратом, когда он вышел из строя.

Когда аппарат вышел из строя (нет питания, нет звука), либо он находится в ненормальном состоянии (в нем находятся посторонние предметы, он подвергается действию воды, подается дым или запах), надо немедленно выключить его и обратиться к дилеру.

### ❑ Не оставлять пульт дистанционного управления небрежно в машине.

Если пульт дистанционного управления валяется в машине, он может упасть на пол во время езды и остаться под педалью, что может повлечь за собой дорожную аварию.

### ❑ Замену плавких предохранителей должен производить квалифицированный персонал по техобслуживанию.

При перегорании плавкого предохранителя, устранив причину, дают квалифицированному инженеру по техобслуживанию заменить его предохранителем, нормализованным для данного аппарата. Производство замены ненадлежащим образом может привести к возникновению дыма, пожару и повреждению аппарата.

При монтаже аппарата необходимо соблюдать следующие правила.

### ❑ Перед монтажом отсоединяют провод от отрицательного (-) вывода батареи.

Прокладка электропроводки и монтаж без отсоединения провода от отрицательного (-) вывода батареи может повлечь за собой короткое замыкание, что в свою очередь может вызвать удар током и травмы.

В некоторых автомобилях предусмотрена система электрической безопасности, для которой установлен специальный порядок отсоединения батареи. **НЕСОБЛЮДЕНИЕ ПОРЯДКА МОЖЕТ ПРИВЕСТИ К НЕОЖИДАННОМУ СРАБАТЫВАНИЮ СИСТЕМЫ ЭЛЕКТРИЧЕСКОЙ БЕЗОПАСНОСТИ, МОГУЩЕМУ ВЫЗВАТЬ ПОВРЕЖДЕНИЕ АВТОМОБИЛЯ, ТРАВМЫ ИЛИ ДАЖЕ ГИБЕЛЬ ЛЮДЕЙ.**

### ❑ Ни в коем случае нельзя использовать элементы, связанные с обеспечением безопасности, для монтажа, заземления или других подобных назначений.

Нельзя использовать элементы автомобиля, связанные с обеспечением безопасности (топливный бак, тормоз, подвеска, рулевое колесо, педали, пневмоподушка и др.), для прокладки электропроводки или прикрепления аппарата или его аксессуаров.

### ❑ Монтаж аппарата на крышке пневмоподушки или в месте, где он мешает срабатыванию пневмоподушки, запрещается.

### ❑ Перед монтажом аппарата проверяют трубопровод, бензобак и другие элементы.

При обработке отверстия в шасси автомобиля для прикрепления аппарата или прокладки электропроводки для него надо заранее подтвердить, где находятся пучок проводов, бензобак и электропроводка для автомобиля. Убедившись в безопасности, обрабатывают отверстие с наружной стороны.

### ❑ Нельзя монтировать аппарат в месте, где он ограничивает поле зрения.

### ❑ Нельзя разветвлять шнур питания для снабжения другого устройства питанием.

### ❑ После монтажа и прокладки электропроводки следует проверять нормальную работу других электрических устройств.

Продолжение эксплуатации этих устройств в ненормальном состоянии может повлечь за собой пожар, удар током или дорожную аварию.

### ❑ В случае монтажа на автомобиле, снабженном пневмоподушкой, необходимо заранее убедиться в соблюдении предупредительных указаний автомобилестроителя.

### ❑ Убеждаются в том, что провода не мешают управлению автомобилем или входу/выходу водителя и пассажиров.

### ❑ Изолируют все открытые провода для предотвращения короткого замыкания.

## Внимание

При пользовании данным аппаратом следует соблюдать следующие правила.

- ❑ **Поддерживать громкость звучания на подходящем уровне.**  
Во время езды поддерживают громкость звучания на достаточно низком уровне, чтобы не отвлекаться от дорожного движения.
- ❑ **Нельзя совать руку или палец в аппарат.**  
Во избежание травм нельзя совать руку или палец в движущиеся части или отсек для дисков. Особенно надо следить за малолетними детьми.
- ❑ **Данный аппарат предназначен исключительно для работы в автомобиле.**
- ❑ **Нельзя давать аппарату работать длительное время при неработающем двигателе.**  
Эксплуатация аудиотехники в течение длительного времени при неработающем двигателе разряжает батарею.
- ❑ **Нельзя подвергать аппарат воздействию прямых солнечных лучей или чрезмерного тепла.**  
В противном случае температура внутри аппарата повышается, что может повлечь за собой возникновение дыма, пожар или другое повреждение аппарата.
- ❑ **Нельзя использовать аппарат в месте, где он подвергается воздействию воды, влаги или пыли.**  
Подвержение аппарат воздействию воды, влаги или пыли может привести к возникновению дыма, пожару или повреждению аппарата. Следует сберечь аппарат от попадания воды особенно во время мойки автомобиля или в дождливые дни.

При монтаже аппарата необходимо соблюдать следующие правила.

- ❑ **Прокладку электропроводки и монтаж аппарата должен производить квалифицированный персонал по техобслуживанию.**  
Для монтажа данного аппарата требуются специальные навыки и опыт. Для обеспечения максимальной безопасности следует поручить монтажные работы Вашему дилеру. «Panasonic» не отвечает за проблемы, которые возникают в результате монтажа аппарата собственными силами пользователя.
- ❑ **Соблюдать указания при монтаже и прокладки электропроводки для аппарата.**  
Несоблюдение указаний по монтажу и прокладке электропроводки может привести к несчастному случаю или пожару.
- ❑ **Проявлять осторожность, чтобы не повредить провода.**  
При прокладке электропроводки следует проявлять осторожность, чтобы не повредить провода. Надо избежать их зацепления за шасси, винты и движущиеся элементы, такие как направляющие сиденья. Нельзя царапать, сильно тянуть, гнуть или скручивать провода. Нельзя прокладывать их рядом с источником тепла или под тяжелым предметом. При прокладке проводов на острых металлических кромках следует защищать их путем намотки на них виниловой лентой или аналогичным способом.

- ❑ **Для монтажа использовать назначенные для этого детали и инструменты.**

Для монтажа аппарата необходимо использовать особо поставленные или назначенные для этого детали и подходящие инструменты. Использование иных деталей или инструментов может привести к внутреннему повреждению аппарата. Некачественный монтаж может повлечь за собой несчастный случай, отказ или пожар.

- ❑ **Нельзя закрывать вентиляционное отверстие или охлаждающую плиту аппарата.**

Закрывание этих элементов влечет за собой перегрев аппарата, что может вызвать пожар или другое повреждение.

- ❑ **Нельзя монтировать аппарат в месте, где он может находиться под воздействием сильных вибраций или в нестабильном состоянии.**

Нельзя монтировать аппарат на наклонную или сильно искривленную поверхность. При неустойчивом монтаже аппарат может отпасть во время езды, что в свою очередь может вызвать аварию или травмы.

- ❑ **Угол монтажа**

Данный аппарат должен быть смонтирован горизонтально передней стороной вверх под удобным углом, но не более 30 градусов. Пользователь должен помнить, что в некоторых регионах действуют ограничения на способ и место монтажа аппарата. Следует обратиться к Вашему дилеру за подробностями.

- ❑ **Следует надеть перчатки для безопасности. Следует убедиться, что монтаж электропроводок завершён до монтажа аппарата.**

- ❑ **Во избежание повреждения аппарата не следует подсоединить силовой разъем до полного завершения монтажа электропроводок.**

- ❑ **Нельзя подсоединять два и более громкоговорителя к одному набору выводных проводов громкоговорителя. (за исключением случая подсоединения к твиттеру)**

При обращении с батареей для пульта дистанционного управления следует соблюдать следующие правила.

- Надо использовать только батарею заданного типа (CR2025).
- Совместить полярность батареи с знаками (+) и (-) в корпусе.
- Немедленно заменить севшую батарею.
- Снять батарею с пульта дистанционного управления, когда его не используют длительное время.
- Батарею надо изолировать (путем помещения ее в пластиковом мешке или покрытия виниловой лентой) при выбросе или хранении.
- При выбросе батареи следует соблюдать местные правила.
- Нельзя разбирать, перезаряжать, нагревать или закорачивать батарею. Нельзя бросать батарею в огонь или воду.

### В случае утечки батареи

- Полностью вытерев гнездо батареи от электролита, вставляют новую батарею.
- В случае попадания электролита на тело или одежду, смывают его большим количеством воды.
- В случае попадания электролита в глаза, следует смыть его большим количеством воды и немедленно обратиться за медицинской помощью.

## Таблички с надписью и их расположение

**ВНИМАНИЕ**  
**ЛАЗЕРНОЕ ИЗЛУЧЕНИЕ ПРИ ОТКРЫТИИ. НЕ СМОТРЕТЬ ПРЯМО НА ЛУЧ.**

### **Внимание**

В ДАННОМ ИЗДЕЛИИ ПРИМЕНЯЮТ ЛАЗЕР КЛАССА I. РЕГУЛИРОВКА, НАСТРОЙКА ИЛИ ВЫПОЛНЕНИЕ ОПЕРАЦИЙ ИНЫМ СПОСОБОМ, ЧЕМ ОПИСАНО В ЭТОЙ ИНСТРУКЦИИ, МОЖЕТ ПРИВЕСТИ К ОПАСНОМУ РАДИОАКТИВНОМУ ОБЛУЧЕНИЮ. НЕЛЬЗЯ ОТКРЫВАТЬ КРЫШКУ И ОСУЩЕСТВЛЯТЬ РЕМОНТ СВОИМИ СИЛАМИ. ЗА ТЕХОБСЛУЖИВАНИЕМ СЛЕДУЕТ ОБРАТИТЬСЯ К КВАЛИФИЦИРОВАННОМУ ПЕРСОНАЛУ.

### **Нельзя разбирать или пытаться переделывать аппарат своими силами.**

Данный аппарат снабжен сложной системой, обеспечивающей считывание информации с поверхности компакт-диска с помощью лазерного луча. Лазерный источник скрыт надежно, чтобы лучи не выходили за пределы корпуса.

Поэтому, нельзя попытаться разобрать плеер или переделать любую его часть. В противном случае Вы можете подвергнуться воздействию лазерных лучей и опасного напряжения.

## ЛАЗЕРНОЕ ИЗДЕЛИЕ КЛАССА 1

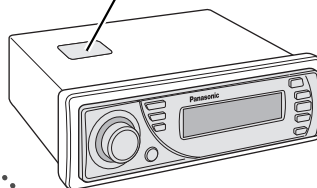

CAUTION - LASER RADIATION WHEN OPEN. AVOID EXPOSURE TO BEAM.	VAROITUS - LASER-SÄTEILYVAARA AVATTAESSA. VARO ALTISTUMISTA SÄTEELLE.
VORSICHT - LASERSTRAHLUNG. WENN GEÖFFNET, VERMEIDEN SIE EIN AUSSETZEN GEGENÜBER DEM LASERSTRAHL.	FÖRSIKTIGHET - LASERSTRÄLNING I ÖPPNAT LÄGE. UNDVIK ATT UTSÄTTAS FÖR STRÄLEN.
ATTENTION - RAYONNEMENT LASER SI OUVERT, EVITER TOUTE EXPOSITION AU FAISCEAU.	ADVASEL - LASERSTRÄLING. UNNGÅ EKSPONERING FÖR STRÄLEN VED ÖPNING.
ADVASEL - LASER UDSEENDES NÄR DER ER ÅBNET. UNDGÅ UDSÆTTELSE FOR STRÅLER.	ВНИМАНИЕ - ЛАЗЕРНОЕ ИЗЛУЧЕНИЕ ПРИ ОТКРЫТИИ. ИЗБЕЖАТЬ ВОЗДЕЙСТВИЯ ЛАЗЕРНОГО ИЗЛУЧЕНИЯ.

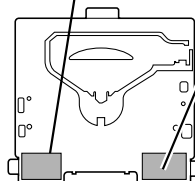

Дисковод в сборе (верхняя сторона)

# Перед чтением настоящей инструкции

«Panasonic» приветствует Вас за выступление во все более растущую «семью» владельцев ее продукции. Мы стараемся давать Вам преимущества электронной и механической техники, изготовленной с использованием тщательно отобранных компонентов и собранную специалистами, гордящимися репутацией, приобретенной за качество работы для нашей компании. Мы уверены, что этот аппарат доставляет Вам удовольствия длительное время, и раз убедившись в качестве, ценности и надежности, которые мы положили в основу аппарата, Вы будете гордиться членством в «семье» владельцев продукции нашей компании.

Инструкция по эксплуатации складывается из 2 книг. Одна из них - «Инструкцию по эксплуатации», в которой описаны эксплуатация и управление главным блоком. Другая - «Инструкция по расширению системы», в которой описаны опционные устройства, такие как CD-чейнджер.



**Инструкция по эксплуатации**  
(YEFM285773)

Кол-во: 1



**Инструкция по расширению системы**  
(YEFM262688)

Кол-во: 1



**Инструкция по монтажу**  
(YEFM294139)  
(YEFM294140)  
(YEFM294141)

Кол-во: 1 кмп.



**PAN EUROPEAN GUARANTEE**  
(Гарантийная карточка)

Кол-во: 1



**Пульт дистанционного управления**  
(включая батарею)  
(CR2025)  
(EUR7641010)

Кол-во: 1

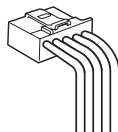

**Силовой разъем**

(YGAJ021010)

Кол-во: 1

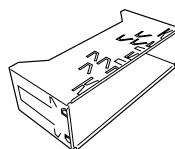

**Монтажная рама**

(YEFX0217314)

Кол-во: 1

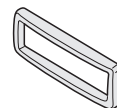

**Обрамление**

(YEFM051013)

Кол-во: 1

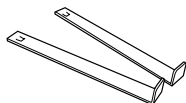

**Пластина снятия стопорения**



**Монтажный болт**  
(5 mmø)



**Антенный адаптер по ISO**

(YEP0FZ5740)

Кол-во: 1 кмп.



**Футляр съемной лицевой панели**

(YEFM134145)

Кол-во: 1

### Примечания:

- В кавычках под наименованием каждого элемента принадлежностей указан номер детали для техобслуживания и ремонта.
- Конструкция принадлежностей и их номера могут быть изменены без предварительного извещения вследствие усовершенствования.
- Обрамление и монтажная рама смонтированы на аппарате при отгрузке.



“Установленный производителем в порядке п.2 ст.5 Федерального Закона РФ “О защите прав потребителей” срок службы для данного изделия равен 7 годам с даты производства при условии, что изделие используется в строгом соответствии с настоящей инструкцией по эксплуатации и применимыми техническими стандартами.”

## CQ-C8403N

WMA MP3 CD-плеер/ресивер

### Автоматическая система телефонной связи

Соединив опционную Автоматическая система телефонной связи (комплект «свободные руки» с применением технологии Bluetooth®: CY-BT100N), пользователь может разговаривать по сотовой телефоне «свободные руки» при условии, что телефон поддерживает Bluetooth.

**Примечание:** Настоящий прибор предназначен **только для приема вызовов**. Подавать звонки невозможно.

#### Bluetooth®

Словесный знак и логотип Bluetooth являются собственностью фирмы Bluetooth SIG, Inc. и Matsushita Electric Industrial Co., Ltd. используют их по лицензии. Другие же товарные знаки и торговые названия принадлежат их соответствующим владельцам.

### Модуль расширения (узел-концентратор)

Соединив модуль расширения (узел-концентратор, CY-EM100N), пользователь может соединить до 4 показанных ниже опционных устройств.

### Широкий диапазон компонентов для расширения системы

Различные опционные компоненты дает пользователю широкие возможности расширения системы. Расширяя систему, можно создать удобное аудиовизуальное пространство в салоне. О более подробной информации см. отдельно составленную **Инструкцию по расширению системы**.

#### ● DVD-чейнджер

С помощью опционного адаптера (Конверсионный кабель для DVD/CD-чейнджера: CA-CC30N) можно подключить опционный Panasonic DVD-чейнджер (CX-DH801N).

#### ● CD-чейнджер

С помощью опционного адаптера (Конверсионный кабель для DVD/CD-чейнджера: CA-CC30N) можно подключить опционный Panasonic CD-чейнджер (CX-DP880N).

#### ● iPod®

С помощью опционного адаптера (Кабель для непосредственного соединения iPod: CA-DC300N) можно подключить опционный iPod. iPod является торговой маркой фирмы Apple Computer, Inc., зарегистрированной в США и других странах.

### Управление звучанием

#### SQ (Качество звучания)

Имеется 6 предустановленных типов (FLAT, ROCK, POP, VOCAL, JAZZ, CLUB). Вы можете модифицировать эти типы звучания на свой вкус и хранить их для моментального вызова.

#### SQ7

Это 7-полосный эквалайзер с 60, 160, 400, 1 к, 3 к, 6 к и 16 кГц. Каждая полоса регулируема в пределах от - 12 дБ до 12 дБ с шагом по 2 дБ.

### Индивидуальное оформление

Возможно редактировать изначально сохраненные движущиеся изображения и подвижные изображения на свой вкус. IMAGE STUDIO\* позволяет Вам без труда обработать изображения, снятые цифровой камерой или другими устройствами.

(→ стр. 353)

\* Данную программу можно скачать с вебсайта Panasonic (<http://panasonic.co.jp/pas/en/software/customize/index.html>).



### Информация по обращению с отходами для стран, не входящих в Европейский Союз

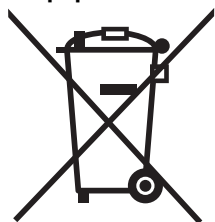

Действие этого символа распространяется только на Европейский Союз.

Если Вы собираетесь выбросить данный продукт, узнайте в местных органах власти или у дилера, как следует поступать с отходами такого типа.

# Содержание

English	2
Deutsch	42
Français	82
Nederlands	122
Svenska	162
Italiano	202
Español	242
Dansk	282
<b>Русский</b>	<b>322</b>

## Общее

● Информация о безопасности	322
● Перед чтением настоящей инструкции	324
● Отличительные черты	326
● Расположение органов управления	328
● Подготовка (Установка АСС и др.)	330
● Общие сведения	332
● Управление звучанием	336

## По

### источникам

● Радиоприемник	338
● Система радиоинформации (RDS) ЧМ-вещания	340
● CD-плеер	344
● Плеер MP3/WMA	346

## По мере надобности

● Установка звуковых параметров	350
● Установка функций (Включение функции безопасности и др.)	351
● Настройка дисплея	352
● Оформление дисплея (функции индивидуального оформления)	353
● Дефектовка	355
● Сообщения об ошибках на дисплее	359
● Указания по обращению с дисками	360
● Техническое обслуживание	360
● Технические характеристики	361

# Расположение органов управления

**Примечание:** В данной инструкции описан порядок выполнения операций с помощью кнопок на основном аппарате. (Некоторые операции неосуществимы с пульта дистанционного управления)

Основной аппарат

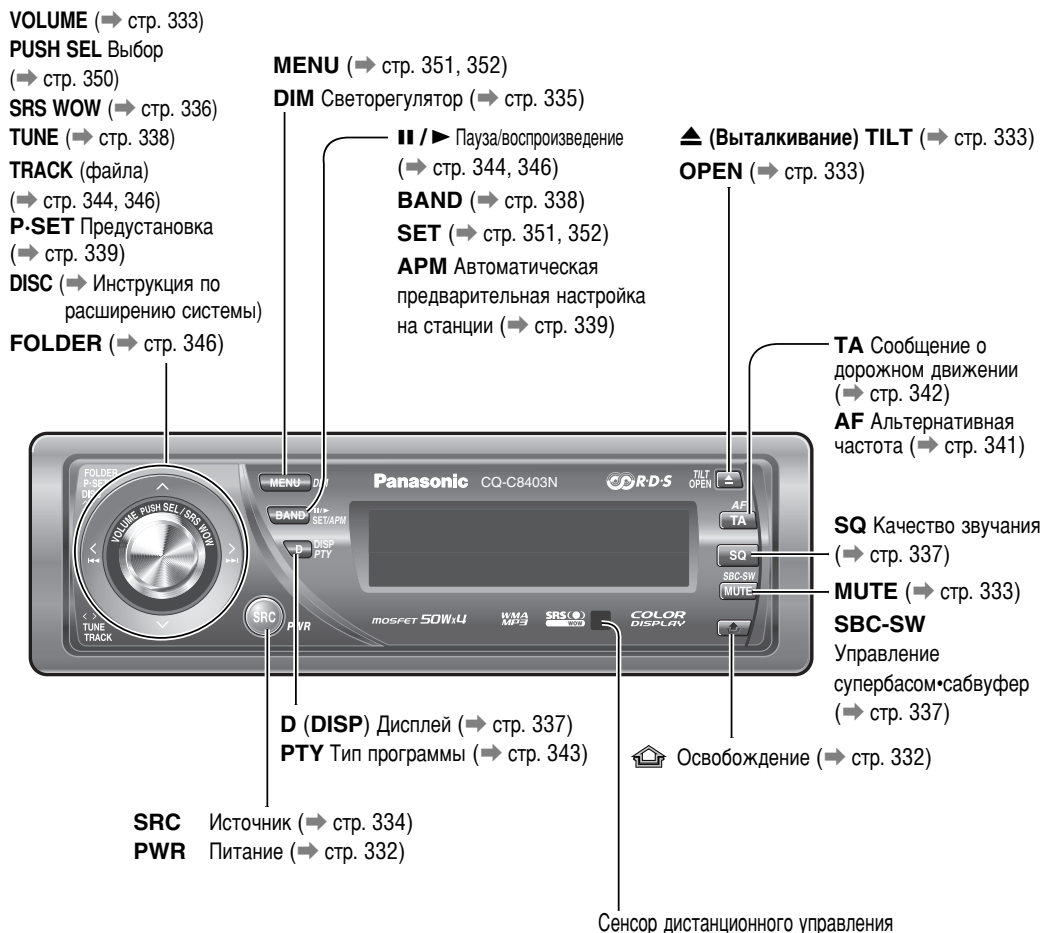

Когда панель открыта

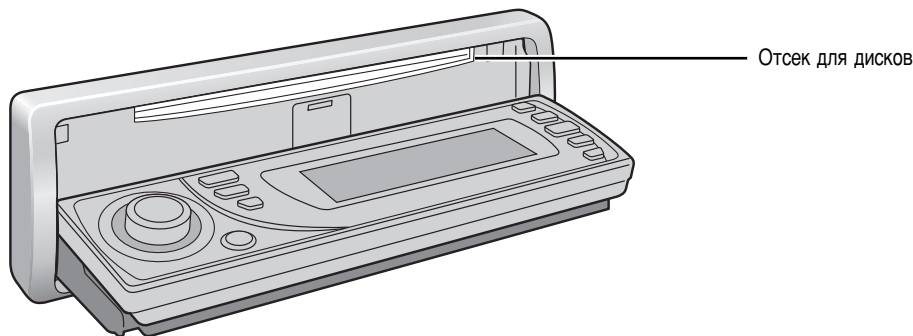

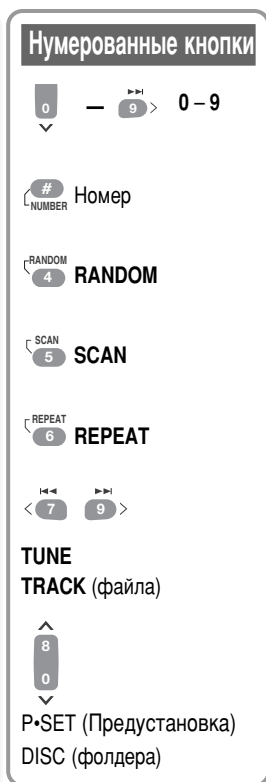

Хотя большинство функций данного прибора могут быть выполнены как с главного блока, так и с пульта дистанционного управления, нижеуказанные функции исключаются.

### Операции, выполняемые только с главного блока

- Открытие, закрытие, наклон и снятие внешней панели (⇒ стр. 333)
- Выталкивание диска (⇒ стр. 333)
- Светорегулятор (⇒ стр. 335)
- Включение, отключение и регулировка SRS WOW (⇒ стр. 336)
- Включение, отключение и регулировка SQ (⇒ стр. 337)
- AF ON/OFF (⇒ стр. 341)
- TA ON/OFF (⇒ стр. 342)

### Операции, выполняемые только с пульта дистанционного управления

- Вызов предустановленной станции одним касанием (⇒ стр. 339)
- Прямой доступ к дорожкам дисков (⇒ стр. 345, 347)
- Произвольное воспроизведение или воспроизведение с повтором одним касанием (⇒ стр. 345, 347)
- Воспроизведение со сканированием (⇒ стр. 345, 347)
- Поиск PI (⇒ стр. 341)

При первом использовании может повторно появляться следующий экран.

- 1 Устанавливают выключатель зажигания Вашего автомобиля в положение ACC или ВКЛ.
- 2 Нажимают [SRC] (PWR: POWER).  
Появляется демо-экран.



- 3 Нажимают [MENU] для вызова меню.  
В случае управления с пульта дистанционного управления, удерживают [SEL] (MENU) нажатой 2 и более секунд.
- 4 Нажатием [<] или [>] выводят на дисплей меню DISPLAY.

- 5 Нажатием [V] или [^] выбирают "DEMONSTRATION" (Демонстрацию).



- 6 Нажатием [BAND] (SET) выбирают "OFF".

- 7 Нажимают [MENU].

В случае управления с пульта дистанционного управления, удерживают [SEL] (MENU) нажатой 2 и более секунд.

**Примечания:** Данный прибор может управляться в обычном порядке, даже если демо-экран активирован. Если никакой операции не выполняется в течение 1 минуту, то автоматически появляется демо-экран.

## Подготовка к вводу в эксплуатацию

Медленно вынимают изоляционную пленку с задней стороны пульта дистанционного управления



## Замена батареи

- 1 Поместив пульт дистанционного управления на ровную поверхность, снимают гнездо батареи.
  - 1 Поставив ноготь большого пальца в паз, перемещают гнездо батареи в направлении стрелки.
  - 2 Вынимают гнездо в направлении стрелки с помощью твердого остроконечного предмета.

Твердый остроконечный предмет

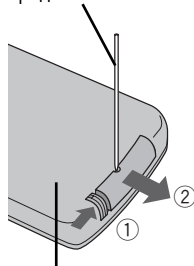

Обратная сторона

- 2 Помещают батарею в гнездо плюсовой стороной (+) вверх.
- 3 Возвращают гнездо на место.

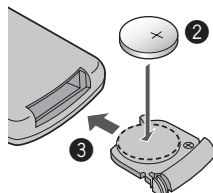

## Предупреждение

Хранить батарею и изоляционную пленку в месте, недоступном для детей. Если ребенок проглатывает батарею, надо незамедлительно обратиться за медицинской помощью.

## Внимания

- Отработанную батарею незамедлительно снимают и выбрасывают.
- Нельзя разбирать, нагревать или закорачивать батарею. Нельзя бросать батарею в огонь или воду.
- При выбросе батареи следует соблюдать местные правила.
- Использование батареи ненадлежащим образом может привести к перегреву, взрыву или возгоранию, что в свою очередь может повлечь за собой травмы или пожар.

**Примечание:** Информация о батарее

Тип батареи:  
Литиевая батарея Panasonic (CR2025).  
(входит в комплект пульта дистанционного управления)

Срок службы батареи:  
Около 6 месяцев в нормальных рабочих условиях  
(при комнатной температуре)

### ⚠ Внимание

Если в автомобиле нет положения ACC, надо выбрать OFF. В противном случае батарея садится.

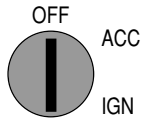

Если в автомобиле имеется положение ACC, выбирают ON. (→ стр. 351) Можно использовать следующие функции. (по умолчанию: откл.)

- Аппарат автоматически включается при вставке диска или магазина.
- Часы могут быть показаны на дисплее, даже если аппарат отключен. (→ стр. 335)

Данная функция действует при включении функции безопасности. (→ стр. 351)

- Индикатор безопасности мигает при снятии лицевой панели.



Индикатор безопасности

- Звуковая сигнализация и сообщение на дисплее оповещают о необходимости снятия лицевой панели. (Данное явление происходит, когда ACC аппарата установлена на Вкл. при нахождении ключа зажигания в позиции Откл. ACC, либо ACC аппарата установлен на Откл. при отключенном питании аппарата.)

PLEASE REMOVE PANEL

В зависимости от соединяемых с аппаратом устройств может требоваться выполнение следующих операций.

### В случае применения сабвуфера

- Регулировка уровня сабвуфера (→ стр. 350)
- Фильтр нижних частот сабвуфера (→ стр. 350)

#### Примечания:

- Настройку часов производят, когда индикация "NO ST" показана на дисплее.
- При приеме передачи системы радиоинформации по ЧМ часы настраиваются автоматически посредством функции настройки текущего времени. (→ стр. 340)

- 1 Нажимают [MENU] для вызова меню.  
В случае управления с пульта дистанционного управления, удерживают [SEL] (MENU) нажатой 2 и более секунд.
- 2 Нажимают [←] или [→] для вызова меню DISPLAY.
- 3 Нажимают [V] для выбора "CLOCK ADJ".
- 4 Нажимают [BAND] (SET) для подтверждения дисплея.

#### 5 Производят регулировку.



- [>]: Регулировка минуты
- [<]: Регулировка часа
- [^]: Вперед
- [v]: Назад



#### 6 Нажимают [BAND] (SET) для подтверждения.

#### 7 Нажимают [MENU].

В случае управления с пульта дистанционного управления, удерживают [SEL] (MENU) нажатой 2 и более секунд.

# Общие сведения

В данном разделе описан порядок включения/отключения питания, регулировки громкости и др.

Вкл./откл. Питания  
(PWR: POWER)

## Включение питания

Нажимают [SRC] (PWR: POWER).

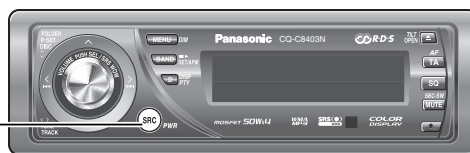

## Отключение питания

Удерживают [SRC] (PWR: POWER) нажатой более 2 секунд, затем отпускают ее.

Снятие/монтаж лицевой панели  
(ANTI-THEFT SYSTEM)

Можно снять лицевую панель для предотвращения ее кражи.



3 Помещают лицевую панель в футляр.

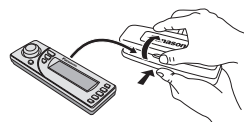

## Снятие

- 1 Отключают питание (→ стр. 332)
- 2 Нажимают [ ] (Освобождение). (При полном снятии лицевой панели раздается щелчок.)



Лицевая панель автоматически зарывается по истечении 5 секунд после открытия или наклона. Питание автоматически отключается, если аппарат включен.

## Монтаж

- 1 Фиксируют левый конец панели на место.

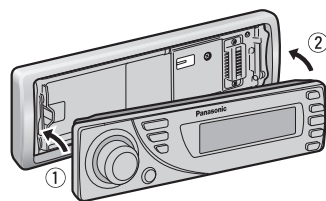

- 2 Прижимают правый конец панели к корпусу аппарата до щелчка.

## ⚠ Внимание

- Рекомендуется снимать или установить лицевую панель в закрытом положении. Снятие/монтаж лицевой панели нельзя производить во время движения панели.
- Данная лицевая панель не выполнена в водонепроницаемом исполнении. Нельзя подвергать ее воздействию воды или чрезмерной влаги.
- Снятие лицевой панели нельзя производить во время вождения.
- Нельзя помещать лицевую панель на приборный

щиток или в место около него, где температура поднимается до высокого уровня.

- Нельзя трогать контакты на лицевой панели или основном аппарате, так как это может привести к ухудшению электрического контакта.
- Очищают контакты чистой и сухой тканью от грязи или посторонних веществ, попавших на них.
- Во избежание повреждения лицевой панели нельзя нажимать ее вниз или накладывать на нее какие-либо объекты, когда она открыта.

## Открытие/Выталкивание

Нажимают [**▲**] (OPEN).

В случае нахождения диска в аппарате он автоматически выбрасывается.

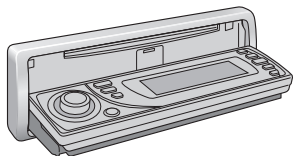

### ⚠ Внимание:

- Во избежание повреждения лицевой панели нельзя нажимать ее вниз или накладывать на нее какие-либо объекты, когда она открыта.
- Будьте осторожны, чтобы не прищемить палец или руку лицевой панелью.
- Нельзя вставлять посторонние предметы в отсек для дисков.
- В нижеуказанных случаях лицевая панель автоматически закрывается. Следует соблюдать осторожность, чтобы не прищемить палец.
  - По истечении 20 секунд
  - При вставлении диска
  - Когда лицевая панель снята (→ стр. 332)
  - Когда питание аппарата отключено (при отключенном ACC)

## Закрытие

Нажимают [**▲**] (OPEN).



## Наклон

Угол наклона панели регулируется в 4 степени следующим образом путем удерживания [**▲**] (TILT) нажатой более 1 секунды с последующим отпусканием.

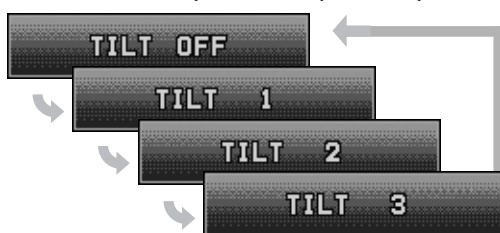

**Примечание:** Угол наклона последней регулировки сохраняется и после отключения питания.

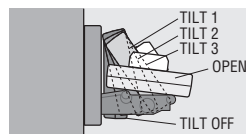

- 1 Увеличение
- 2 Уменьшение

Диапазон регулирования: 0 – 40  
По умолчанию: 18

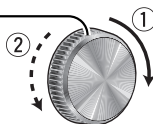

### Примечания:

- Громкость регулируется индивидуально по каждому источнику. (Для радиоприемника возможны две установки громкости: одна для AM (LW/MW), другая для всех полос ЧМ.)
- Регулировка громкости невозможна, пока сообщение об ошибках представляется на дисплее. (→ стр. 359)
- Данный прибор запоминает отдельные уровни громкости для каждого источника. Следует правильно выполнять регулировку уровня громкости каждого источника для предотвращения большого колебания уровня при замене источника.

## Приглушение (уменьшение громкости)

Нажимают [**MUTE**].



### Отменить

Повторно нажимают [**MUTE**].

**Примечание:** Можно регулировать степень уменьшения громкости. (→ стр. 351)



Источник меняется при каждом нажатии [SRC] (SOURCE).

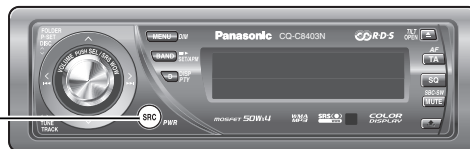

## Радиоприемник

ЧМ1, ЧМ2, ЧМ3, АМ (LW/MW) (→ стр. 338)



## Плеер

При загрузке CD (→ стр. 344)



При загрузке дисками MP3/WMA (→ стр. 346)



## AUX 1

Устройство, подсоединенное к терминалу AUX данного прибора



## Разъем для расширения системы

Устройство, подсоединенное к разъему для расширения системы данного аппарата

**Когда опционные устройства подсоединены:**

Сдвиг на подсоединенные устройства

**Когда подсоединен расширенный модуль:**

Устройства, подсоединенные к портам 1 - 4 срабатывают последовательно после сдвига на AUX2 (устройства, подсоединенные к терминалу AUX расширенного модуля).

Когда подсоединяется DVD-чейнджер



Когда подсоединяется CD-чейнджер



Когда подсоединяется iPod

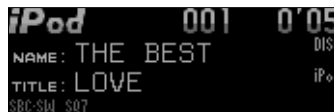

Когда подсоединяется расширенный модуль



**Примечание:** О подробности подсоединяемых устройств см. **Инструкцию по расширению системы** или инструкцию по эксплуатации соответствующего устройства.

Выбор источника (SOURCE)

Изменение индикации на дисплее  
(DISP: DISPLAY)

Индикация на дисплее меняется при каждом нажатии [D] (DISP: DISPLAY).

**Примечание:** Движущееся изображение и неподвижное изображение заменяемы. (→ стр. 352)

При включении питания:

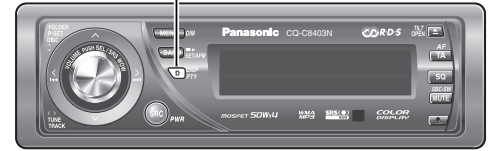

Отключение дисплея  
Индикация гаснет через 5 секунд.



Иерархия фолдера (Только режима MP3/WMA)



Обыкновенная индикация + часы



Обыкновенная индикация + движущееся изображение



Только неподвижное изображение



Только движущееся изображение



Обыкновенная индикация + неподвижное изображение



При отключении питания:

**Примечание:** Индикация часов представляется только при установке ACC во включенное положение.

Индикация часов (по умолчанию)



Регулировка света  
(DIM: DIMMER)

Степень света меняется следующим образом при каждом нажатии [MENU] (DIM: DIMMER) с удержанием более 2 секунды.

Яркий (по умолчанию)



Средний



Слабый

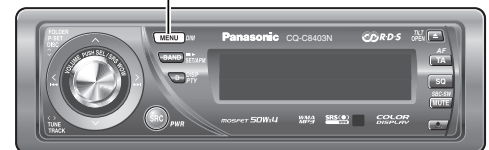

**Примечание:** Данная операция неосуществима с пульта дистанционного управления.

SRS WOW™ представляет собой технологию создания объемного звучания, основанную на теории HRTF (функции передачи звука в зависимости от положения головы человека). В отличие от традиционных аудиосистем могут получаться одновременно «естественное объемное акустическое поле», «богатые басовые тоны» и «четкое и чистое звучание» в широком диапазоне перед громкоговорителями.

При удержании [VOLUME] (SRS WOW) в нажатом состоянии более чем на 2 секунд переключается включение и отключение SRS WOW.

**Примечание:** Если включается SRS WOW, то автоматически отключаются такие функции, как SQ, BASS/TREBLE, BALANCE/FADER, HPF, SBC-SW

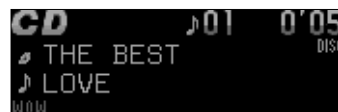

Загорается при включении SRS WOW.

Возможно выполнить тонкую регулировку SRS WOW.

- 1 Включают режим SRS WOW.
- 2 Нажимают и удерживают [SQ] в нажатом состоянии более чем на 2 секунды для вывода на дисплей меню аудио.



- 3 Нажатием [^] или [v] выбирают функцию, подлежащую регулированию.

- 4 Нажимают [BAND] (SET) установки режима.

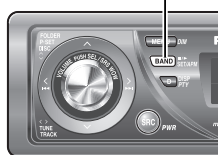

- 5 Нажатием [D] (DISP: DISPLAY) подтверждают регулировку.



### SRS TruBass®

**ON** : Усиление баса profoundly за счет применения технологии воспроизведения басов органа (по умолчанию);

**OFF** : Без усиления

### SRS FOCUS®

Перемещение фонограммы по вертикали для четкого звучания

**HIGH** : Выс. (по умолчанию)

**LOW** : низ.:

**OFF** : откл.

### SRS®

**ON** : ОТКЛ. включенной функции объемного звучания (по умолчанию);

**OFF** : Включенная функция объемного звучания

 товарный знак SRS Labs, Inc.

Технология WOW используется по лицензии от SRS Labs, Inc.

Кривая эквалайзера может выбираться из 6 предустановленных типов (FLAT, ROCK, POP, VOCAL, JAZZ и CLUB) в зависимости от прослушиваемой категории музыки.

**Примечание:** SQ не может переключаться, когда SRS WOW может работать. (→ стр. 336)

### Переключение SQ

Категория SQ переключается при каждом нажатии [SQ] (SOUND QUALITY).

**Примечание:** При задании SQ, басов/требл и громкости они взаимно подпадают под влияние. Если указанное влияние вызывает искажение аудиосигнала, то следует перерегулировать басы/требл или громкость. (→ стр. 350)

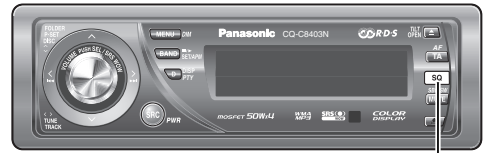

Горит при включенном SQ.

SQ регулируется по своему вкусу.

- 1 Когда SRS WOW не может работать, то нажимают и удерживают [SQ] (SOUND QUALITY) в нажатом состоянии более чем на 2 секунды.
- 2 Нажимают [BAND].  
Появляется предустановка выбранного типа SQ.
- 3 Регулируют каждую полосу.  
Полоса: 60, 160, 400, 1 к, 3 к, 6 к, 16 к (Гц)



[<|>]: Выбор полосы  
[▲|▼]: Увеличение/уменьшение

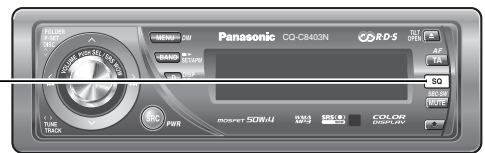

- 4 Нажатием [BAND] определяют регулировку.  
Снова появляется экран Шаг 1.
- 5 Нажимают [D] (DISP: DISPLAY).  
Снова появляется обычный экран. После регулировки в наименовании категории появляется «USER».

**Примечание:** При удерживании [BAND] нажатой более 2 секунд при отображении предустановки SQ на дисплее восстанавливается предустановка по умолчанию.

Если сабвуфер не соединен, задний громкоговоритель может замещать его.

Для включения/отключения SBC-SW удерживают [MUTE] (SBC-SW) нажатой более 2 секунд.

Откл. (по умолчанию)



Вкл.

**Примечания:**

- В случае выбора Вкл. задание по уровню сабвуфера и фильтру нижних частот сабвуфера задействует. (→ стр. 350)
- SBC-SW не может переключаться, когда SRS WOW может работать. (→ стр. 336)

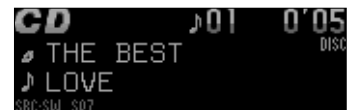
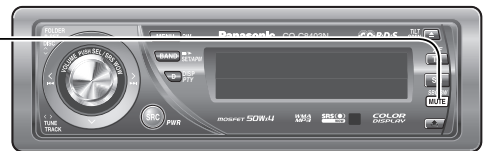

Горит при включенном SBC-SW.

# Радиоприемник

В данном разделе описан порядок прослушивания радиовещания.

## Порядок выполнения операции

1 Для выбора режима радиоприемника нажимают [SRC] (SOURCE).

2 Нажимают [BAND] для выбора полосы.



### Примечания:

- Для поиска только станций с сильным сигналом устанавливают LOCAL в позицию ON. (⇒ стр. 339)
- Для уменьшения шума при приеме станции ЧМ с слабым сигналом устанавливают MONO в позицию ON. (⇒ стр. 339)



3 Выбирают станцию.

## Регулировка частоты

[<] (TUNE): Для уменьшения

[>] (TUNE): Для увеличения

**Примечание:** Удержив нажатой более 0,5 секунд, отпускают ее.

## Выбор предварительно настроенных станций

[V] (P-SET: PRESET): Уменьшение номера предустановки

[^] (P-SET: PRESET): Увеличение номера предустановки

**Примечание:** Непосредственный доступ может включиться с помощью кнопок [1] – [6] на пульте дистанционного управления.

## Индикация режима радиоприемника.

Полоса

Частота



Номер предустановки

Загорается при включении LOCAL. (⇒ стр. 339)



Загорается при приеме стереофонических ЧМ сигналов.



Загорается при включении MONO. (⇒ стр. 339)

Предварительная настройка на станции

(APM: AUTO PRESET MEMORY P .SET: PRESET)

Возможно занести в память до 6 станций в каждом из диапазонов AM (LW/MW), ЧМ1, ЧМ2, ЧМ3.

Предварительно настроенную станцию можно вызвать одним нажатием кнопки [∧] (P-SET) или [∨] (P-SET).

**Примечания:**

- Непосредственный доступ может включиться с помощью кнопок [1] – [6] на пульте дистанционного управления.
- Для предварительно настроенных станций ЧМ можно переключить между 6 и 18. (ALL BAND/EACH BAND)

**Автоматическая предварительная настройка на станции (APM)**

Автоматически настраивается на станции с сильным сигналом.

- 1 Выбирают частотную полосу.
- 2 Нажимают [BAND] (APM) и удерживают ее нажатой более 2 секунд.

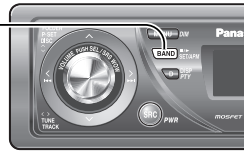

Станции с сильнейшим сигналом последовательно принимаются по 5 секунд при предварительной настройке на станции (сканирование). Для прекращения сканирования нажимают [∧] или [∨].

**Примечания:**

- При сохранении новой станции под тем или иным номером стирается станция, ранее сохраненная под этим же номером.
- По умолчанию (AF ON) только станции, предоставляющие услуги по RDS, сохраняются в памяти. Для настройки на станции без RDS устанавливают AF в OFF. (→ стр. 341)

**Ручная предварительная настройка на станции**

- 1 Настраивают на станцию.
- 2 Нажимают [∧] или [∨] и удерживают ее нажатой более 2 секунд.
- 3 Выбирают номер предустановки нажатием [∧] или [∨].

**Примечание:** При нажатии [BAND] во время приема ЧМ-станции ЧМ-вещание переключается от ЧМ 1 до ЧМ 3.

- 4 Нажимают и удерживают [BAND] (SET) в нажатом состоянии более чем на 2 секунды для определения выбранной полосы.

**Примечания:**

- В п.2 регистрацию станции можно произвести нажатием нумерованной кнопки [1] – [6] более 2 секунд.
- Для прекращения предварительной настройки на станции [D] (DISP: DISPLAY).
- Вышеописанные операции позволяет пользователям заменить текущую станцию станцией, предустановленной в выбранном номере при выборе предустановленной станции.

Индикация меню радиоприемника

Возможно выбрать только LOCAL при приеме станции AM.

- 1 Нажимают [MENU] для вызова меню.

В случае управления с пульта дистанционного управления, удерживают [SEL] (MENU) нажатой 2 и более секунд.

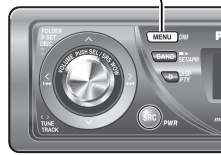

- 2 Нажимают [∧] или [∨] для вызова регулируемого параметра.

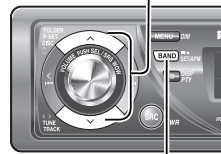

- 3 Нажимают [BAND] (SET) для регулировки.

- 4 Нажимают [MENU] для подтверждения регулировки.

В случае управления с пульта дистанционного управления, удерживают [SEL] (MENU) нажатой 2 и более секунд.



**MONO (Монауральный)**

Уменьшение помех при ослаблении сигнала

**OFF** : Стерефонический прием (по умолчанию)

**ON** : Монофонический прием с уменьшением помех

**LOCAL**

Установка при поиске станции

**OFF** : Поиск станций, в т.ч. и станций со сравнительно слабым сигналом (по умолчанию)

**ON** : Поиск только станций с сильным сигналом

**PRESET**

Диапазон предварительной настройки на станции ЧМ

**ALL BAND** (каждая полоса): Индивидуальная настройка для ЧМ 1-3 (по умолчанию)

**EACH BAND** (все полосы): Установка ЧМ 1 - 3 вместе

# Система радиосообщения (RDS) ЧМ-вещания

В регионе, имеющем доступ к RDS, можно использовать полезные функции, такие как **AF**, **TA**, **PTY**, и др.

Некоторые станции ЧМ передают дополнительные данные по RDS (Система радиосообщения). Данный аппарат имеет функцию использования таких данных. Использование услуг по RDS возможно только в определенных регионах. В регионе, где не доступны услуги по RDS, следующие операции не осуществимы. Использование следующих функций возможно при приеме станций, предоставляющих услуги по RDS (далее «станция RDS»).

## AF (Альтернативная частота)



Использование следующих функций возможно при включении режим AF (⇒ стр. 341).

- Когда ухудшаются условия приема текущей станции, автоматически настраивается на станции с более сильным сигналом.
- Когда производится APM, выбираются только станции RDS.
- При вызове предварительно настроенной станции автоматически выбирается станция с самым сильным сигналом. (**BSR** Поиск наилучшей станции)

### Примечания:

- Чувствительность AF регулируется. (⇒ стр. 342)
- Диапазон поиска AF регулируется. (⇒ стр. 342)

## TA (Сообщение о дорожном движении)

Использование следующих функций возможно при включении режима TA. (⇒ стр. 342)

- Когда принимается станция без передачи TP (программы о дорожном движении), включением режима TA сразу начинается поиск и прием станции, передающей TP.
- Когда производится поисковая настройка или APM, выбираются только станции TP.
- Когда TA включается при прослушивании другого источника, аппарат автоматически переключается в режим радиоприемника и сообщение о дорожном движении передается, как только он начинается. По окончании сообщения о дорожном сообщении аппарат возвращается в прежний режим. (Режим ожидания TA)



## PTY (тип программы)



Использование следующих функций возможно при включении режим PTY (⇒ стр. 343).

- PTY текущей станции появляется.
- Возможен поиск передачи по PTY.

**Примечание:** Можно выбрать язык для индикации PTY (⇒ стр. 343).

## Другие функции RDS

### СТ (Текущее время)

Автоматически производится настройка текущего времени.

### PS (Наименование программы)

Показывается как частота, так и название станции.

### EON (Расширение функций)

Информация RDS постоянно обновляется по мере передвижения автомобиля.



Горит при приеме сигнала EON.

### EON-TA

Возможен прием информации о дорожном движении от текущей станции и станций других радиосетей.

### Прием экстренного сообщения

Экстренное сообщение автоматически появляется на дисплее, когда он принимается.





ИндикацияPTY на дисплее

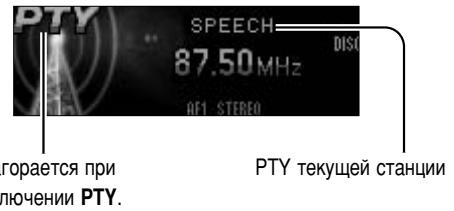

Индикация при приеме TA



Вкл./откл. AF

Для включения/отключения режима AF удерживают [TA] (AF) нажатой более 2 секунд. Для предварительной настройки на станцию без RDS и других случаев устанавливают AF в положение откл.

**Примечание:** Данная операция неосуществима с пульта дистанционного управления.

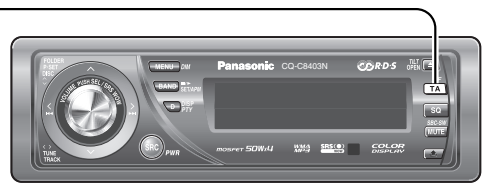

Поиск PI (Поиск идентичной программы)

(только с пульта дистанционного управления)  
При ухудшении приема предварительно настроенной станции нажимают кнопку предустановки того же номера. Производится поиск станции, передающей ту же программу, с более сильным сигналом.  
Для отмены поиска нажимают ту же кнопку.



**Примечание:** Для включения функции поиска PI сначала надо отменить режим TA.



ТА

(TA: TRAFFIC ANNOUNCEMENT)

## Вкл./откл. ТА

Нажимают [ТА] для вкл./откл. ТА.

### Примечания:

- Данная операция неосуществима с пульта дистанционного управления.
- Сообщение о дорожном движении передается в монофоническом режиме.
- Регулировку громкости ТА производят только при приеме ТА.



Загорается при включении ТА.

Установка AF (альтернативная частота)/режима региона (индикация меню радиоприемника)

(AF: ALTERNATIVE FREQUENCY/REGION)

- 1 Нажимают [MENU] для вызова меню.

В случае управления с пульта дистанционного управления, удерживают [SEL] (MENU) нажатой 2 и более секунд.

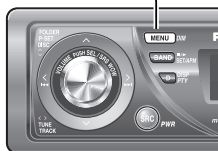

- 2 Нажимают [^] или [v] для вызова регулируемого параметра.

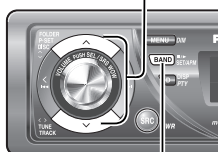

- 3 Нажимают [BAND] (SET) для регулировки.

- 4 Нажимают [MENU] для подтверждения регулировки.

В случае управления с пульта дистанционного управления, удерживают [SEL] (MENU) нажатой 2 и более секунд.



## AF

Регулировка чувствительности при поиске AF (альтернативная частота)

**AF 1** :Переключение непосредственно после снижения чувствительности (в открытом районе загородом) (по умолчанию) (горит **AF1**).

**AF 2** :Переключение не происходит даже после временного снижения чувствительности (в районе с ограниченным полем зрения) (горит **AF2**).

## REGION

Задание диапазона AF.

**OFF** :Поиск не ограничивается программами, доступными в пределах региона. (по умолчанию)

**ON** : Поиск проводится только среди программ, доступных в пределах региона.

### Вкл./откл. PTY

Для включения/отключения режима PTY удерживают [D] (PTY) более 2 секунд.

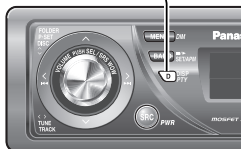

### Поиск программы по PTY

Поиск программы можно производить по предустановленному PTY.

Нажимают [^] или [v] для выбора PTY в режиме PTY.

	Тип программы	Содержание
1	NEWS	NEWS
2	SPEECH	AFFAIRS, INFO, EDUCATE, DRAMA, CULTURE, SCIENCE, VARIED, WEATHER, FINANCE, CHILDREN, SOCIAL, RELIGION, PHONE IN, TRAVEL, LEISURE, DOCUMENT
3	SPORT	SPORT
4	POP M	POP M
5	CLASSICS	CLASSICS
6	MUSIC	ROCK M, EASY M, LIGHT M, OTHER M, JAZZ, COUNTRY, NATION M, OLDIES, FOLK M

При нажатии [BAND] (SET) начинается поиск другой станции, передающей тот же PTY.



#### Примечания:

- Непосредственный доступ может включиться с помощью кнопок [1] – [6] на пульте дистанционного управления.
- При отсутствии станции, передающей такую программу, на дисплее появляется индикация "NONE".
- Желаемый PTY показывается 5 секунд.
- Можно изменить предустановки.

### Детальный выбор PTY

1 Нажимают [<] или [>] для выбора PTY.

→ SPEECH ↔	MUSIC ↔	NEWS ↔	AFFAIRS ↔
INFO ↔	SPORT ↔	EDUCATE ↔	DRAMA ↔
CULTURE ↔	SCIENCE ↔	VARIED ↔	POP M ↔
ROCK M ↔	EASY M ↔	LIGHT M ↔	CLASSICS ↔
OTHER M ↔	WEATHER ↔	FINANCE ↔	CHILDREN ↔
SOCIAL ↔	RELIGION ↔	PHONE IN ↔	TRAVEL ↔
LEISURE ↔	JAZZ ↔	COUNTRY ↔	NATION M ↔
OLDIES ↔	FOLK M ↔	DOCUMENT ↔	

2 Нажимают [BAND] (SET).



Поиск начинается.

#### Примечания:

- Для прекращения поиска нажимают [BAND] (SET).
- При отсутствии станции, передающей такую программу, на дисплее появляется индикация "NONE".

### Изменение предустановленного PTY

Вы можете изменять предустановленные PTY на свой вкус.

1 Выбирают PTY, который хочется изменить.

2 Выполняют операцию, аналогичную для предварительной установки других параметров. (→ стр. 338)

### Выбор языка PTY

**Примечание:** Выбор языка PTY возможен только тогда, когда PTY представляется на дисплее.

1 Нажимают [MENU] для вызова меню.

В случае управления с пульта дистанционного управления, удерживают [SEL] (MENU) нажатой 2 и более секунд.

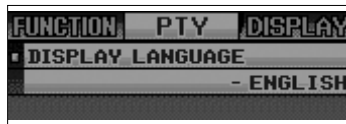

2 Нажимают [BAND] (SET) для выбора.

- ENGLISH : Английский → DEUTSCH : Немецкий
- ESPAÑOL : Испанский → SVEANSKA : Шведский
- ITALIANO : Итальянский → FRANÇAIS : Французский
- HOLLANDS : Голландский → (Возврат к английскому)

3 Нажимают [MENU] для подтверждения выбора.

В случае управления с пульта дистанционного управления, удерживают [SEL] (MENU) нажатой 2 и более секунд.

Когда диск уже вставлен, нажимают [SRC] (SOURCE) для выбора режима CD.

**1** Нажимают [▲] (OPEN) для открытия лицевой панели.

В случае нахождения диска в аппарате (горит **DISC**), он автоматически выбрасывается.

**2** Вставляют диск стороной с надписью вверх.

Лицевая панель закрывается автоматически, аппарат распознает диск и воспроизведение автоматически начинается.



**Примечание:** Через 20 секунд панель автоматически закрывается.



**3** Выбирают желаемую часть.

### Выбор трека

[▶▶] (TRACK): Следующая дорожка

[◀◀] (TRACK): Предыдущий трек (нажимать дважды)

**Примечание:** Для ускоренной перемотки вперед/назад удерживают их нажатой.

### Пауза

Нажимают [BAND] (|| / ▶).

Для отмены повторно нажимают ту же кнопку.

**4** Нажимают [▲] (OPEN) для выбрасывания диска.

Номер трека

Время



**Индикация текста CD**

**Примечания:**

- Для прокрутки удерживают [D] (DISP: DISPLAY) нажатой 2 и более секунд.
- При отсутствии текстовой информации в диске показывается индикация "NO TEXT".

**Индикаторы режимов воспроизведения**

Загорается при включении соответствующего режима.



Загорается при вставке диска.

**⚠ Внимание:**

- Для настоящего прибора диски размером 8 см не могут применяться.
- Нельзя воспроизводить диски нестандартной формы. (→ стр. 360)
- Нельзя использовать диски, на которых наклеены наклейки или этикетки.
- Во избежание повреждения лицевой панели нельзя нажимать ее вниз или накладывать на нее какие-либо объекты, когда она открыта.
- Будьте осторожны, чтобы не прищемить палец или руку лицевой панелью, когда панель движется.
- Нельзя вставлять посторонние предметы в отсек для дисков.
- См. "Примечания к CD/CD-носителям (CD-ROM, CD-R, CD-RW)" (→ стр. 360).
- Данный аппарат не поддерживает CD с файлами разных форматов (CD, содержащий одновременно данные CD-DA и данные MP3/WMA). В случае применения такого CD может произойти ненормальное воспроизведение.

**Произвольное воспроизведение, воспроизведение с повторением (Индикация меню CD)**  
(RANDOM, REPEAT)

Производят воспроизведение произвольное и с повторением в следующем порядке.

**1** Нажимают [MENU] для вызова меню.  
В случае управления с пульта дистанционного управления, удерживают [SEL] (MENU) нажатой 2 и более секунд.



**2** Нажимают [^] или [v] для выбора режима.

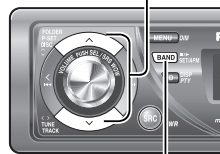

**3** Нажимают [BAND] (SET) для установки режима.

**4** Нажимают [MENU] для подтверждения установки.  
В случае управления с пульта дистанционного управления, удерживают [SEL] (MENU) нажатой 2 и более секунд.

FUNCTION	C D	DISPLAY
■ RANDOM		- OFF
■ REPEAT		- OFF
■ TEXT		- ON

**RANDOM**

- OFF** : Откл. (по умолчанию)
- ON** : Произвольное воспроизведение

**REPEAT**

- OFF** : Откл. (по умолчанию)
- ON** : Повторное воспроизведение текущего трека

**TEXT (CD-TEXT)**

- ON** : Включена (по умолчанию)
- OFF** : Отключена

**Функции, осуществляемые только с пульта дистанционного управления**

**Выбор режима воспроизведения**

Режим воспроизведения трека можно выбрать только нажатием кнопки [RANDOM] или [REPEAT].

**RANDOM**

Нажимают [RANDOM].  
Для отмены повторно нажимают ту же кнопку.

**REPEAT**

Нажимают [REPEAT].  
Для отмены повторно нажимают ту же кнопку.

**Воспроизведение со сканированием**

Производят поиск нужного трека, воспроизводя первые 10 секунды каждого трека.  
Нажимают [SCAN].  
Для отмены повторно нажимают ту же кнопку.

**Непосредственный доступ**

Возможен непосредственный выбор трека.  
**Пример:** Трек № 5

- 1 Нажимают [#] (NUMBER).
- 2 Нажимают [5].
- 3 Нажимают [SET].

**Примечание:** Для отмены непосредственного выбора нажимают [DISP] (DISPLAY).

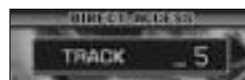

# Плеер MP3/WMA

## Порядок выполнения операции

Когда диск уже вставлен, нажимают [SRC] (SOURCE) для выбора режима MP3/WMA.

**1** Нажимают [▲] (OPEN) для открытия лицевой панели.

В случае нахождения диска в аппарате (горит **MP3**), он автоматически выбрасывается.

**2** Вставляют диск стороной с надписью вверх. Лицевая панель закрывается автоматически, аппарат распознает диск и воспроизведение автоматически начинается. (Воспроизведение диска с множеством файлов может начинаться только через несколько минут.)



**Примечание:** Через 20 секунд панель автоматически закрывается.

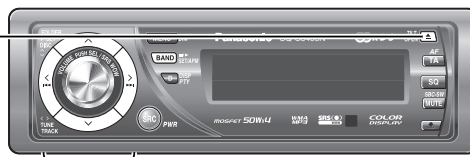

**3** Выбирают желаемую часть.

### Выбор фолдера

[^] (FOLDER): Следующий фолдер

[v] (FOLDER): Предыдущий фолдер

### Выбор файла

[▶▶] (TRACK): Следующий файл

[◀◀] (TRACK): Предыдущий файл (нажимать дважды)

**Примечание:** Для ускоренной перемотки вперед/назад удерживают их нажатой.

### Пауза

Нажимают [BAND] (|| / ▶).

Для отмены повторно нажимают ту же кнопку.

**4** Нажимают [▲] (OPEN) для выбрасывания диска.

## Индикация режима MP3/WMA



Индикация информации

**Примечания:**

- Для прокрутки удерживают [D] (DISP: DISPLAY) нажатой 2 и более секунд.
- При отсутствии текстовой информации в диске показывается индикация "NO TEXT".
- На дисплее представляется информация ID3/WMA тега о названии альбома и названии песни/имени исполнителя.

**Индикаторы режимов воспроизведения**

Загорается при включении соответствующего режима.

**RANDOM**

**REPEAT**

**SCAN**

**F-RANDOM** (Произвольное воспроизведение фолдера)

**F-REPEAT** (Воспроизведение фолдера с повторением)

**F-SCAN** (Сканирование фолдера)

Загорается при вставке диска.

Произвольное воспроизведение, воспроизведение с повторением (Индикация меню MP3/WMA) (RANDOM, REPEAT)

**Примечания:**

- См. раздел "Примечания к MP3/WMA" (→ стр. 348)
- Данный аппарат не поддерживает CD с файлами разных форматов (CD, содержащий одновременно данные CD-DA и данные MP3/WMA). В случае применения такого CD может произойти ненормальное воспроизведение.

Производят воспроизведение произвольное и с повторением в следующем порядке.

**1** Нажимают [MENU]

для вызова меню. В случае управления с пульта дистанционного управления, удерживают [SEL] (MENU) нажатой 2 и более секунд.

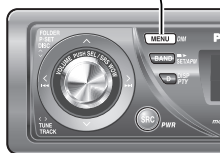

**2** Нажимают [^] или [v] для выбора режима.

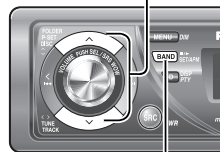

**3** Нажимают [BAND] (SET) для установки режима.

**4** Нажимают [MENU] для подтверждения установки. В случае управления с пульта дистанционного управления, удерживают [SEL] (MENU) нажатой 2 и более секунд.

FUNCTION MP3/WMA DISPLAY	
■ RANDOM	- OFF
■ FOLDER RANDOM	- OFF
▼ REPEAT	- OFF

**RANDOM**

**OFF** : Откл. (по умолчанию)

**ON** : Произвольное воспроизведение (целого диска)

**FOLDER RANDOM**

**OFF** : Откл. (по умолчанию)

**ON** : Произвольное воспроизведение (выбранного фолдера)

**REPEAT**

**OFF** : Откл. (по умолчанию)

**ON** : Повторное воспроизведение текущего трека

**FOLDER REPEAT**

**OFF** : Откл. (по умолчанию)

**ON** : Повторное воспроизведение текущего фолдера

**TEXT**

**FOLDER/FILE** : Название фолдера/Название файла (по умолчанию)

**ALBUM/TITLE** : Название альбома/песни (информация тега)

**OFF** : Нет индикации

Функции, осуществляемые только с пульта дистанционного управления

**Выбор режима воспроизведения**

Режим воспроизведения файла можно выбрать только нажатием кнопки [RANDOM] или [REPEAT].

**RANDOM, REPEAT**

Нажимают кнопку. Для отмены повторно нажимают ту же кнопку.

**FOLDER RANDOM, FOLDER REPEAT**

Удерживают кнопку нажатой ее нажатой более 2 секунд. Для отмены повторно удерживают ту же кнопку нажатой.

**Воспроизведение со сканированием**

Производят поиск нужного файла, воспроизводя первые 10 секунды каждого трека.

**SCAN (всех файлов)**

Нажимают [SCAN]. Для отмены повторно нажимают ту же кнопку.

**FOLDER SCAN (1-й файл в каждом фолдере)**

Нажимают [SCAN] и удерживают ее нажатой более 2 секунд. Для отмены повторно удерживают ту же кнопку нажатой.

**Непосредственный доступ**

возможен непосредственный выбор файла в текущем фолдере.

**Пример:** Фолдер № 5

**1** Нажимают [#] (NUMBER).

**2** Нажимают [5].

**3** Нажимают [SET].



**Примечания:**

- Для выбора фолдера вводят номер после нажатия [#] (NUMBER) дважды.
- Для отмены непосредственного выбора нажимают [DISP] (DISPLAY).

## Что такое MP3/WMA?

MP3 (MPEG Audio Layer-3) и WMA (Windows Media™ Audio) представляет собой форматы сжатия оцифрованного звука. Первое разработано MPEG (Motion Picture Experts Group), а последнее – компанией «Microsoft Corporation». Используя такие форматы сжатия, можно записать данные, хранящиеся в 10 музыкальных CD, на один компакт-диск. (За этими цифровыми данными понимаются данные, записанные на CD-R или CD-RW емкостью 650 Мбайтов при фиксированной скорости передачи битов 128 кбитов/сек и частоте стробирования 44,1 kHz {кГц.})

**Примечания:** В комплект аппарата не входит программное обеспечение для кодирования MP3/WMA и записи в CD.

## Ключевые моменты в формировании файлов MP3/WMA

### Общее

- Для обеспечения высококачественного звучания рекомендуются высокая скорость передачи битов и частота стробирования.
- Выбор VBR (переменная скорость передачи битов) не рекомендуется, так как время воспроизведения будет неправильно представляться на дисплее и звук может пропускаться.
- Качество звучания при воспроизведении колеблется в зависимости от условий кодирования. Подробнее об этом см. руководство для пользователя по эксплуатации софта кодирования и софта записи.

### MP3

- Рекомендуется настроить скорость передачи битов на "128 кбитов/сек или более" и "фиксированную".

### WMA

- Рекомендуется настроить скорость передачи битов на "64 кбитов/сек или более" и "фиксированную".
- Не следует присваивать атрибут защиты от копирования файлу WMA для обеспечения возможности воспроизведения на данном приборе.

## Информация на дисплее

### Индикации на дисплее

- **CD-ТЕХТ**
  - Название диска
  - Название трека
- **MP3/WMA**
  - Название фолдера
  - Название файла
- **MP3 (ID3 тег)**
  - Название альбома
  - Название песни (муз. произведения) /имя исполнителя
- **WMA (WMA тег)**
  - Название альбома
  - Название песни (муз. произведения) /имя исполнителя

### Ограничение на количество и вид знаков

- Возможная длина наименования файла/фолдера: до 64 знаков. (В случае написания имен файла и фолдера буквами Unicode число представляемых на экране знаков сокращается наполовину.)
- Название файла и фолдера должно быть написано в соответствии со стандартом каждой файловой системы. Подробнее об этом см. руководство по эксплуатации программного обеспечения для записи.
- На дисплее можно представлять знаки ASCII и специальные буквы каждого языка.

### Набор знаков ASCII

От A до Z, от a до z, цифры от 0 до 9 и следующие символы:  
(пробел) ! " # \$ % & ' ( ) \* + , - . / : ; < = > ? @ [ \ ] ^ \_ ` { | } ~

### Примечания:

- В зависимости от компьютерных программ, примененных при кодировании файлов форматов MP3/WMA, на дисплее может появляться неправильная индикация.
- Вместо неразрешенного знака появляется звездочка (\*).



### Внимание:

Нельзя присваивать файлу построенный без форматов MP3/WMA, расширение ".mp3" или ".wma". В противном случае может возникнуть не только образование помех из громкоговорителей или его повреждение, но и ухудшение слуха.

## Запись файлов MP3/WMA на CD

- Рекомендуется по возможности избежать записи файлов CD-DA и MP3/WMA на одном диске.
- При наличии файлов CD-DA и файлов MP3 или WMA на одном диске последовательность воспроизведения песен или музыкальных произведений может быть нарушена, либо некоторые из них могут совсем не воспроизводиться.
- При сохранении данных MP3 и данных WMA на одном диске, их следует поместить в разных фолдерах.
- Нельзя записывать файлы, иные чем MP3/WMA, и ненужный фолдер на диске.
- Наименование файла MP3/WMA должно быть добавлено в порядке, указанном в описании ниже, причем должно соответствовать правилам каждой файловой системы.
- Файлы MP3/WMA, записанные с помощью некоторого софта записи или CD-магнитофонов, могут представлять трудности в воспроизведении или представлении информации на дисплее.
- В зависимости от формата файла расширение “.mp3” или “.wma” должно быть присвоено каждому файлу.
- Настоящий прибор не оснащен функцией списка файлов для воспроизведения.
- Хотя аппарат поддерживает многосеансовую (Multi-session) запись, рекомендуется применять режим Disc-at-once (диск за один раз) при записи.

### Поддерживаемые файловые системы

ISO 9660 Уровень 1/Уровень 2, Расширение Apple по ISO 9660, Joliet, Romeo

**Примечание:** Apple HFS, UDF 1,50, MIX mode CD и CD Extra не поддерживаются.

### Форматы сжатия

(Рекомендация: «Ключевые моменты в формировании файлов MP3/WMA» на предыдущей странице)

Метод сжатия	Скорость передачи битов	VBR	Частота стробирования
MPEG 1 audio layer 3 (MP3)	32 k – 320 kbps {кбитов/сек}	Да	32, 44,1, 48 kHz {кГц}
MPEG 2 audio layer 3 (MP3)	8 k – 160 kbps {кбитов/сек}	Да	16, 22,05, 24 kHz {кГц}
Windows Media Audio Ver. 2, 7, 8, 9*	32 k – 192 kbps {кбитов/сек}	Да	32, 44,1, 48 kHz {кГц}

\* Не поддерживается WMA 9 Professional/LossLess/Voice.

## Порядок выбора фолдеров/воспроизведения файлов

### Макс. число файлов/фолдеров

- Макс. число файлов: 511 (файлы + фолдеры)
- Макс. число файлов в одном фолдере: 255
- Макс. глубины древовидной структуры: 8
- Макс. число фолдеров: 255 (включая корневой фолдер)

### Примечания:

- Можно сократить время между считыванием данных и воспроизведением путем уменьшения количества файлов или фолдеров, или глубины иерархии.
- Настоящий прибор делает счет числа фолдеров независимо от наличия или отсутствия файла MP3/WMA.
- Если выбранный фолдер не содержит файла MP3/WMA, то ближайшие по последовательности воспроизведения файлы MP3/WMA воспроизводятся.
- Последовательность воспроизведения одного и того же диска может меняться в зависимости от типа плеера MP3/WMA.
- При представлении наименования корневого фолдера появляется на дисплее «ROOT» (Корневой).

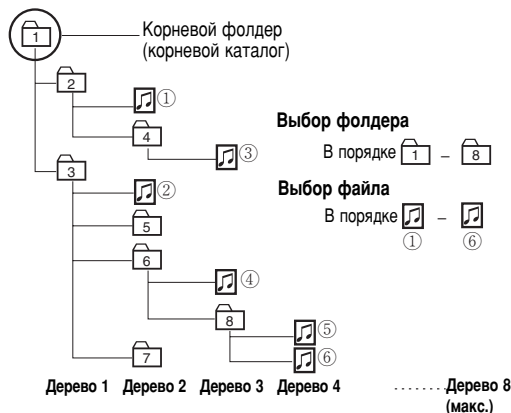

### Авторское право

Законами об авторском праве воспрещены копирование, распространение и поставка материалов, защищенных авторским правом, таких, как музыкальное произведение, без разрешения владельца авторского права, за исключением случая индивидуального пользования.

### Нет гарантии

Вышеизложенное соответствует результатам исследований по состоянию на декабрь 2005 г. Оно не дает гарантии на возможность воспроизведения файлов MP3/WMA и представления на дисплее содержимой в них информации.

Примечания к MP3/WMA (продолжение)

# Установка звуковых параметров

Настройка каждого громкоговорителя и опционального сабвуфера.

**1** Нажимают [VOLUME] (PUSH SEL: SELECT) для вызова меню звуковых параметров.



**2** Нажимают [VOLUME] (PUSH SEL: SELECT) для выбора регулируемых звуковых параметров.

**3** Для регулировки поворачивают [VOLUME] по часовой стрелке или против часовой стрелки.

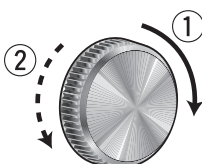

## Примечания:

- Если в режиме установки звуковых параметров никакая операция выполняется в течение более 10 секунд (или 2 секунды в случае регулировки основной громкости), дисплей возвращается к нормальному режиму.
- Когда SRS WOW может работать, то могут переключаться только главная громкость, уровень низкочастотной АС, фильтр нижних частот низкочастотной АС и задний уровень. (→ стр. 336)

## Регулировка общей громкости

(Диапазон регулировки: 0 – 40, по умолчанию: 18)

- ① : Увеличение
- ② : Уменьшение



## Регулировка басов

(Диапазон регулирования: -12 dB {дБ} до +12 dB {дБ} с шагом 2 dB {дБ}, по умолчанию: Ниж. частоты 0 dB {дБ})

- ① : Увеличение
- ② : Уменьшение



## Регулировка трепл

(Диапазон регулировки: -12 dB {дБ} до +12 dB {дБ} с шагом 2 dB {дБ}, по умолчанию: Верх. частоты 0 dB {дБ})

- ① : Увеличение
- ② : Уменьшение



**Примечание:** Нельзя включать SQ и Ниж./верх. частоты одновременно для предотвращения искажения звучания.

## Баланс правый/левый (Balance)

(Диапазон регулировки: L (левый)15 – R (правый)15 и центр, по умолчанию: центр)

- ① : Подчеркивание звука правого громкоговорителя.
- ② : Подчеркивание звука левого громкоговорителя.



## Баланс фронт/тыл (Fader)

(Диапазон регулировки: R (заднее)15 – F (переднее)15 и центр, по умолчанию: центр)

- ① : Подчеркивание фронта
- ② : Подчеркивание звука заднего громкоговорителя.



## Регулировка уровня сабвуфера

(Диапазон регулировки: Приглушение звука (-∞), -6 dB {дБ} до +6 dB {дБ} с шагом 2 dB {дБ}, по умолчанию: 0 dB {дБ})

- ① : Увеличение
- ② : Уменьшение



## Фильтр нижних частот сабвуфера

(Диапазон регулировки: 80 Hz {Гц}, 120 Hz {Гц}, 160 Hz {Гц}, по умолчанию: 80 Hz {Гц})

- ① : Увеличение
- ② : Уменьшение

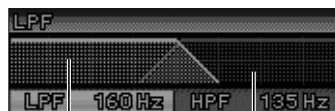

Выходное напряжение сабвуфера      Выходное напряжение других громкоговорителей

## Фильтр верхних частот

(Диапазон регулировки: откл. фильтра, 90 Hz {Гц}, 135 Hz {Гц}, 180 Hz {Гц}, 225 Hz {Гц}, по умолчанию: откл. фильтра)

- ① : Увеличение
- ② : Уменьшение



## Регулировка заднего уровня (SRS WOW)

(Диапазон установки: От 0 до -15, по умолчанию: -10)

- ① : Увеличение
- ② : Уменьшение



**Примечание:** Задний уровень может регулироваться только в том случае, когда SRS WOW может работать. (→ стр. 336)

# Установка функций (Включение функции безопасности и др.)

Установка с меню функций

Индикация меню функций

## 1 Нажимают [MENU] для вызова меню.

В случае управления с пульта дистанционного управления, удерживают [SEL] (MENU) нажатой 2 и более секунд.

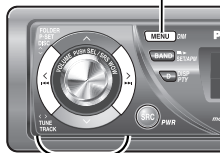

## 2 Нажимают [<] или [>] для вызова меню функций.



## 3 Нажимают [^] или [v] для вызова устанавливаемой функции.

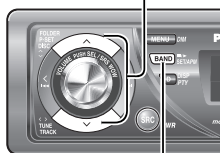

## 4 Нажимают [BAND] (SET) для подтверждения.

## 5 Нажимают [MENU] для подтверждения установки.

В случае управления с пульта дистанционного управления, удерживают [SEL] (MENU) нажатой 2 и более секунд.

## MUTE KEY

Уставки по уровню громкости при срабатывании функции приглушения.

**MUTE** : Приглушение (по умолчанию)

**ATT LV1** : Снижение громкости на 10 ступеней

**ATT LV2** : Снижение громкости на 5 ступеней

## EXT.MUTE (Приглушение внешнего источника)

Регулировка громкости при поступлении сигналов от внешнего источника, таких, как автомобильная навигационная система.

**LEVEL 0** : Приглушение (по умолчанию)

**LEVEL 1** : Снижение громкости на 10 ступеней

**LEVEL 2** : Снижение громкости на 5 ступеней

**OFF** : Громкость не изменяется.

(Индикация приглушения внешнего источника)



## SECURITY

Включение функции безопасности (→ стр. 331)

**ON** : Вкл. (по умолчанию)

**OFF** : Откл.

## ACC

Установка в зависимости от типа автомобиля.

**OFF** : Без ACC (по умолчанию)

**ON** : С ACC

## ⚠ Внимание

Если в автомобиле нет положения ACC, надо выбрать OFF. В противном случае батарея садится.

## BUILT-IN AMP

Включение/отключение встроенного усилителя.

**ON** : Включение усилителя (по умолчанию)

**OFF** : Отключение усилителя  
(в случае применения внешнего усилителя)



Загорается при отключении.

Русский

Установка звуковых параметров, Установка функций

# Настройка дисплея

Настройка с меню дисплея

Индикация меню дисплея

1 Нажимают [MENU] для вызова меню.

В случае управления с пульта дистанционного управления, удерживают [SEL] (MENU) нажатой 2 и более секунд.

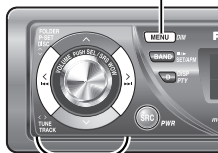

2 Нажимают [◀] или [▶] для вызова меню дисплея.

3 Нажимают [▲] или [▼] для вызова регулируемого параметра.

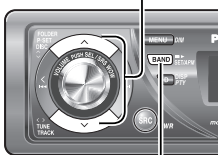

4 Нажимают [BAND] (SET) для подтверждения.

5 Производят регулировку.

6 Нажимают [BAND] (SET).

7 Нажимают [MENU] для подтверждения установки.

В случае управления с пульта дистанционного управления, удерживают [SEL] (MENU) нажатой 2 и более секунд.



## DEMONSTRATION

Переключение кнопкой [BAND].

**Вкл.:** Демо-экран при бездействии (по умолчанию):

**Откл.:** Обычный экран

## GRAPHIC PATTERN

(Диапазон регулировки: 5 типов, по умолчанию: All)

Переключение с помощью [◀] или [▶]

**All:** Последовательное отображение от A до D  
**Изображение A–D**



## STILL IMAGE

(Диапазон регулировки: 11 типов, по умолчанию: All)

Переключение с помощью [◀] или [▶]

**All:** Последовательное отображение от 1 до 10  
**№.1–10**



## CLOCK ADJ

**Примечание:** Настройку часов производят, когда на дисплее появляется сообщение "NO CT".

[▶]: Регулировка минуты

[◀]: Регулировка часа

[▲]: Вперед

[▼]: Назад



**Примечания:**

- Движущееся изображение и неподвижное изображение заменяемы. (⇒ стр. 353)
- При выборе проблемных данных появляется сообщение «DISPLAY FILE INCOMPLETE (несовершенный файл с изображением)» (⇒ стр. 354)

# Оформление дисплея (функции индивидуального оформления)

Возможно редактирование движущихся изображений и неподвижных изображений, изначально сохраненных в памяти прибора. Возможно также применение данных, скачанных с веб-сайта Panasonic и данных, снятых цифровой камерой или другими устройствами после обработки их с помощью эксклюзивной программы IMAGE STUDIO. См. также “Примечания к функциям индивидуального оформления” (→ стр. 354)

**Примечание:** Подробнее см. вебсайт Panasonic (<http://panasonic.co.jp/pas/en/software/customize/index.html>).

Индикация меню индивидуального оформления

## Подготовка:

Вставляют CD-R/RW с данными, необходимыми для оформления.

**1** Если диск находится в аппарате, снимают его.

**2** Для выбора режима CD нажимают [SRC] (PWR).

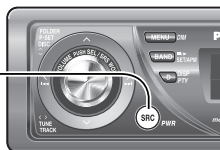

**3** Удерживают [PUSH SEL] нажатой более 4 секунд для вызова меню.



**4** Вставляют CD-R/RW с необходимыми данными.

### Примечания:

- На идентификацию прибором диска CD-R/RW может уходить определенное время.
- Диски с записью, выполненной с помощью программы пакетной записи, не поддерживаются.

**5** Выбирают позицию, подлежащую редактированию.



[ $\Delta$ ][V]: Выбор

[BAND] (SET): Подтверждение

**Примечание:** Для выхода из меню индивидуального оформления удерживают [PUSH SEL] нажатой 4 и более секунд.

## GRAPHIC PATTERN

Движущееся изображение (→ стр. 352)

## STILL IMAGE

Подвижное изображение (→ стр. 352)

## OPENING MESSAGE

Движущееся изображение, появляющееся при включении питания

## CLOSING MESSAGE

Движущееся изображение, появляющееся при отключении питания

**6** Выбирают файл.



[ $\Delta$ ][V][ $\leftarrow$ ][ $\rightarrow$ ]: Выбор

[BAND] (SET): Подтверждение

### Примечания:

- Идентификация файлов производится автоматически по расширению и нужные файлы представляются на дисплее.
- В случае выбора “BACK” появляется индикация в п.5.

**7** Для файла с движущимися изображениями или неподвижными изображениями необходимо определить место его хранения.



[ $\Delta$ ][V][ $\leftarrow$ ][ $\rightarrow$ ]: Выбор

[BAND] (SET): Подтверждение

### Примечания:

- Новые данные перезаписываются поверх существующих.
- В случае выбора “BACK” появляется индикация в п.6.

**8** Подтверждают редактированную позицию.



[ $\leftarrow$ ][ $\rightarrow$ ]: Выбор

[BAND] (SET): Подтверждение



Этим заканчивается индивидуальное оформление. Нельзя отключать питание в ходе операции. (Данная операция завершается за около 5 мин. при применении движущегося изображения размером 548 КБ.) По завершении операции появляется индикация в п.5.

**Примечание:** В случае выбора “NO” появляется индикация в п.5.

**9** Нажимают [OPEN] для выбрасывания диска.

**10** Удерживают [PUSH SEL] нажатой более 4 секунд.

Восстанавливается режим CD.

Русский

Настройка дисплея, Оформление дисплея (функции индивидуального оформления)

## Примечания к скачиваемым файлам

Услуги по предоставлению файлов для скачивания могут приостанавливаться или прекращаться без предварительного извещения. В отдельных районах нет доступа к услугам по скачиванию. За более подробной информацией просим обращаться на наш вебсайт (ниже приведен адрес).

**Panasonic Web site:** (<http://www.panasonic.co.jp/global/>)

## Примечания к IMAGE STUDIO

- В отдельных районах нет доступа к данным услугам по скачиванию данной программы. Подробнее см. вебсайт Panasonic.
- Программу IMAGE STUDIO можно приобрести только в нижеуказанном сайте. Она не входит в комплект данного прибора.
- О способе пользования IMAGE STUDIO см. инструкцию по эксплуатации, скачиваемую вместе с программой.

## Примечания к файлу

- Файлы для оформления можно скачать с сайта с нижеуказанным URL. Вы можете применять для оформления оригинальные файлы, снятые цифровой камерой или другими устройствами, с помощью программы IMAGE STUDIO, скачиваемой с того же сайта.
- Нельзя изменять расширение. В противном случае данные становятся непознаваемыми.

## При сохранении данных на диске

- Следует сохранить только данные для оформления.
- Следует сохранить все данные в корневой каталог. Файлы, содержащиеся в подкаталогах, не могут быть распознаны.
- Ниже в таблице приведены максимальные числа файлов по типам, могущих сохраниться на одном диске. Сохранение файлов свыше установленного предела делает их нечитаемым.
- Диски с записью, выполненной с помощью программы пакетной записи, не поддерживаются.

Тип	Расширение	Максимальное число
GRAPHIC PATTERN	.pfm	10
STILL IMAGE	.pfs	15
OPENING MESSAGE	.pfo	5
CLOSING MESSAGE	.pfe	5

## При оформлении

- В случае прерывания операции оформления по причине отключения питания, остановки двигателя, снятия лицевой панели или т.п. данные могут быть потеряны. В таком случае следует повторить операцию оформления.
- Изображение по умолчанию находится на вебсайте Panasonic. Если Вам захочется восстановить его, Вы можете скачать его с сайта.

### Адрес сайта:

<http://panasonic.co.jp/pas/en/software/customize/index.html>

## Сообщения об ошибках на дисплее

### NO FILES DETECTED

Нет данных для оформления на диске

➔ Вставить диск с данными для оформления.

### CUSTOMIZING FAILED

Оформление не происходит

➔ Проверить расширение и содержание файла.

### DISPLAY FILE INCOMPLETE

Попытались использовать поврежденное движущееся изображение или неподвижное изображение.

➔ Повторить операцию оформления, заменяя его новым файлом.

## Когда подозревается неисправность

Следует проверить и принять меры, описанные ниже.

Если принятие указанных мер не устраняет неисправности, рекомендуется обратиться в ближайший авторизованный сервисный центр «Panasonic». Техобслуживание аппарата должен производить квалифицированный персонал. Просим поручать работы по проверке и ремонту профессионалам.

«Panasonic» не несет на себе ответственности за аварии, вызываемые невыполнением нужной проверки или осуществлением ремонта собственными силами пользователя.

**Ни в коем случае нельзя принимать меры кроме тех, которые написанные курсивом ниже в «Принимаемые меры», т.к. их осуществление собственными силами пользователя сопровождается большей опасностью.**

### Предупреждение

- Не следует продолжать эксплуатацию аппарата в ненормальном состоянии, например, без звука, или с дымом или посторонним запахом, так как это может привести к воспламенению или поражению током. В таком случае надо немедленно прекратить работу аппарата и обратиться к Вашему дилеру.
- Ни в коем случае нельзя пытаться самому отремонтировать аппарат, так как это сопровождается большой опасностью.

Общее описание

Неисправности	Возможные причины → Принимаемые меры
Не включается питание.	<p>Силовой кабель (батареи, питание и заземление) подсоединен неправильно. → Проверить электропроводку.</p> <p>Плавкий предохранитель перегорел. → Устранить причину перегорания и заменить перегоревший предохранитель новым. <i>Обратиться к Вашему дилеру.</i></p>
Звук не генерируется.	<p>Режим MUTE включен. → <i>Отключить режим MUTE.</i></p> <p>Внешний провод для приглушения находится в контакте с шасси. → Подсоединить внешний провод для приглушения правильно. Если провод не используется, изолировать его.</p> <p>Монтаж электропроводок линии громкоговорителей произведен неправильно, либо обрыв проводок или плохой контакт произошел. → Проверить электропроводку на соответствие схеме соединений. (Инструкция по монтажу)</p>
Посторонний шум	<p>Вблизи от аппарата или его электрических линий имеется генератор электромагнитных волн, такой как сотовый телефон или т.п. → <i>Убрать генератор электромагнитных волн, такой как сотовый телефон или т.п., находящийся вблизи от аппарата или его электрических линий. Если невозможно устранить шум, возникающий под действием пучка проводов, следует обратиться к Вашему дилеру.</i></p> <p>Плохой контакт заземляющего провода. → Убедиться в том, что заземляющий провод надежно подсоединен к неокрашенной части шасси.</p>
Шум появляется по мере увеличения частоты вращения двигателя.	<p>Из автомобиля слышится шум работы генератора переменного тока. → Переставить заземляющий провод в другое место. → Установить противополюсый фильтр в источнике электропитания.</p>

Неисправности	Возможные причины → Принимаемые меры
Некоторые операции несуществимы.	В определенных режимах, таких, как режим меню, некоторые операции неосуществимы. → <i>Руководствуясь инструкцией по эксплуатации, отменить такой режим. Если проблема этим не устранена, обратиться к Вашему дилеру.</i>
Нет звука из громкоговорителей	Настройка баланс прав./лев., баланс фронт/тыл сделана неправильно. → <i>Правильно настроить баланс правый/левый и баланс фронт/тыл.</i> Возник обрыв проводок, короткое замыкание, плохой контакт или ошибочная проводка громкоговорителей. → <b>Проверить электропроводку громкоговорителей.</b>
Правый и левый каналы громкоговорителей перепутаны местами.	Электропроводка громкоговорителей перепутана между правым и левым громкоговорителями. → <b>Монтировать электропроводку в соответствии со схемой соединений.</b>
В режиме стерео-акустическое поле не чистое. Центральный звук не установлен.	Положительные и отрицательные клеммы в правом и левом каналах громкоговорителей перепутаны при подсоединении. → <b>Монтировать электропроводку в соответствии со схемой соединений.</b>
Питание отключается случайно.	Срабатывает устройство безопасности. → <i>Обратиться к Вашему дилеру или в ближайший сервисный центр «Panasonic».</i>

Плохой прием или посторонний шум	Монтаж антенны или проводок антенны произведен неправильно. → <b>Проверить положение монтажа антенны и правильность монтажа ее проводок. Кроме того, проверить также, надежно ли соединено заземление антенну на массу.</b> Усилитель антенны не получает питание (в случае использования пленочной антенны или т.п.). → <b>Проверить проводки вывода батареи антенны.</b>
Прием стереофонических программ станции ЧМ возможен только в монофоническом режиме.	Включен режим MONO. → <b>Отменить режим MONO.</b>
Возможен прием только станций с сильным сигналом.	Включен режим LOCAL. → <b>Отменить режим LOCAL.</b>

## Неисправности

Возможные причины → Принимаемые меры

Число автоматически настроенных станций меньше 6.

Число принимаемых станций меньше 6.  
→ *Переместиться к зоне, где возможен прием максимального числа станций, и попробовать предварительную настройку.*

Предварительно настроенные станции не могут сохраниться в памяти.

Плохой контакт выводного провода батареи, или выводной провод батареи не всегда находится под током.  
→ *Убедившись в том, что выводной провод батареи надежно подсоединен, снова произвести предварительную настройку.*

Не появляется PS, даже если настроена на станцию RDS. ("NO PS" появляется.)

Невозможен прием кода PS из-за плохих условий приема и др.  
→ *Код PS появляется только тогда, когда он принимается. Подождать, пока условия не улучшатся.*

Принимаются станции, отличающиеся поPTY от текущей станции.

Когда станция часто изменяет тип программы, аппарат не может получить кодPTY.  
→ *После получения кодаPTY производится поиск нужной программы и настройка на соответствующую станцию. Нужно, поэтому, подождать некоторое время.*

"NONE" появляется при выбореPTY.

В Вашем регионе в данный момент не доступны программы выбранного типа. Нет передачи требуемых программ.  
→ *Выбрать другойPTY, либо подождать, пока программа желаемого типа не начнется.*

Настройка текущего времени (СТ) не производится точно.

Аппарат принимает сигнал о текущем времени региона, расположенного в другом часовом поясе, либо он настроен на станцию, не передающую сигнал о текущем времени.  
→ *Настроить на станцию, передающую сигнал о текущем времени, подходящий для Вашего региона, либо настроить часы вручную.*

Невозможен прием станции AF даже при включении функции AF.

Разница в условиях приема незначительна между текущей станцией и станциями AF. Обновление перечня AF кончилось неудачей.  
→ *Подождать, пока перечень AF не обновится успешно. При нестабильном приеме вручную настроить на станцию с стабильным сигналом.*

## CD

### Неисправности

### Возможные причины → Принимаемые меры

Не происходит воспроизведение, либо диск выталкивается.

Диск вставлен вверх дном. Вставить диск правильно.  
→ **На диске имеется дефект или посторонний предмет.**

На диске имеется дефект или посторонний предмет.  
→ **Удалить посторонний предмет, либо использовать бездефектный диск.**

Пропуск звука или посторонний шум.

На диске имеется дефект или посторонний предмет.  
→ **Удалить посторонний предмет, либо использовать бездефектный диск.**

Пропуск звука под действием вибрации

Аппарат смонтирован ненадежно.  
→ **Надежно закрепить аппарат к консоли.**

Аппарат смонтирован с наклоном назад более чем на 30 градусов.  
→ **Установить аппарат под углом 30 градусов или менее.**

Диск не может выталкиваться

Расклеившаяся этикетка или подобный предмет препятствует выходу диска.  
→ **Когда лицевая панель открыта, нажимают [▲] (OPEN) и удерживают ее нажатой более 2 секунд (вынужденное выталкивание диска). Если проблема этим не устранена, обратиться к Вашему дилеру.**

Микроконтроллер в аппарате работает ненормально из-за помех или прочих факторов.  
→ **Отсоединив силовой кабель, повторно подсоединить его. Если проблема этим не устранена, обратиться к Вашему дилеру.**

## MP3/WMA

Не происходит воспроизведение, либо диск выталкивается

Диск содержит данные формата, не поддающегося воспроизведению.  
→ **О воспроизводимых звуковых данных кроме CD-DA (т.е. музыкальных CD) см. описание MP3/WMA.**

CD-R/RW, которые могут воспроизводиться на других устройствах, могут не воспроизводиться на данном аппарате.

Воспроизводимость CD-R/RW может зависеть от комбинации носителя, компьютерной программы для записи и рекордера, даже если такие CD-R/RW могут воспроизводиться на других устройствах, таких как ПК.  
→ **Создать CD-R/RW в другой комбинации носителя, компьютерной программы для записи и рекордера, изучив описание MP3/WMA.**

Пропуск звука или посторонний шум.

На диске имеется дефект или посторонний предмет.  
→ **Удалить посторонний предмет, либо использовать бездефектный диск. Для MP3/WMA, см. описание MP3/WMA.**

При воспроизведении файлов VBR (переменная скорость передачи битов) может произойти пропуск звука.  
→ **Воспроизводить файлы без VBR.**

Неисправности

Ничего не происходит при нажатии кнопок предустановки

Возможные причины → Принимаемые меры

- ▶ Батарея вставлена наизнанку. Вставлена не та батарея.  
→ **Вставить батарею правильного типа в правильном положении.**
- ▶ Батарея села.  
→ **Заменить батарею новой.**
- ▶ Пульт дистанционного управления направлен неправильно.  
→ **Направить пульт на сенсор аппарата и нажать кнопки.**
- ▶ На сенсор попадают прямые солнечные лучи. (Управление аппаратом с пульта дистанционного управления может быть неосуществимо, когда на сенсор попадают прямые солнечные лучи. Это не указывает на неисправность системы.)  
→ **Закрыть сенсор от солнечных лучей.**

# Сообщения об ошибках на дисплее

Дисплей

Возможные причины → Принимаемые меры

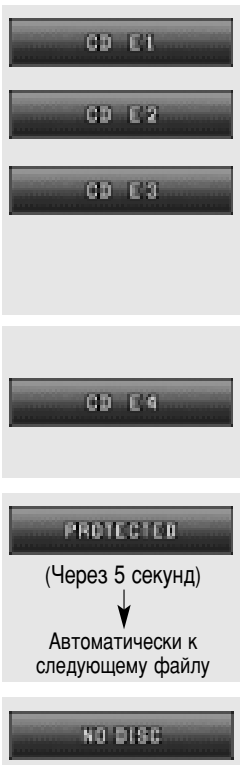

- ▶ Диск загрязнен, либо вставлен вверх дном.  
→ **Проверить диск.**
- ▶ Диск имеет царапины.  
→ **Проверить диск.**
- ▶ На работает по какой-либо причине.  
→ **Отсоединив силовой кабель, повторно подсоединить его. Если проблема этим не устранена, обратиться к Вашему дилеру. (→ Инструкция по монтажу)**
- ▶ Плеер почему-то не читает файлы, которые хочется воспроизводить. (Файлы, записанные в неподдерживаемой файловой системе, схеме сжатия, формате данных, с неразрешенным расширением названия, с поврежденными данными и др.)  
→ **Выбрать файл, который плеер может читать. Проверить тип данных, записанных на диске. Создать новый диск при необходимости.**
- ▶ Файл WMA может быть защищен авторским правом.  
→ **Файл, защищенный авторским правом, не может воспроизводиться.**
- ▶ Нет диска.

Примечание: О сообщениях об ошибках, связанных с опционными устройствами см. **Инструкцию по расширению системы.**

# Указания по обращению с дисками

## Примечания к CD/CD-носителям (CD-ROM, CD-R, CD-RW)

В случае использования коммерческих CD они должны иметь любую из этикеток, показанных справа.

Некоторые музыкальные CD с защитой от копирования могут не воспроизводиться на данном аппарате.



### Как держать рукой диск

- Нельзя трогать рабочую поверхность диска.
- Нельзя царапать диск.
- Нельзя пытаться загибать диск.
- Неиспользуемый диск следует хранить в футляре.

Нельзя воспроизводить диски нестандартной формы.

Нельзя оставлять диски в следующих местах:

- Под прямыми солнечными лучами
- Близко к обогревателю салона автомобиля
- Грязное, пыльное и влажное место
- На сиденье и приборном щитке

### Очистка диска

Вытирают сухой и мягкой тканью от центра к краю.

Нельзя наклеивать на диски наклейки или этикетки.

Нельзя писать на стороне с надписями шариковой авторучкой или другим письменным инструментом с твердым пером.

Сторона с этикеткой



Этикетки, напечатанные принтером

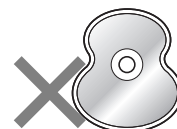

Диски нестандартной формы

<Хорошо>



<Плохо>

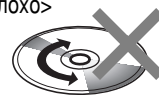

## Примечания к CD-Rs/RWs

- При воспроизведении дисков CD-R/RW, записанных в дисководов типа CD-R/RW может возникать проблема в связи с их характеристиками записи, наличием грязи, пятнами от пальца, царапинами и др. на поверхности.
- Диски CD-R/RW уступает обыкновенным музыкальным CD по стойкости к высокой температуре или влажности. Оставление их в автомобиле в течение длительного времени может привести к их повреждению, что сделает воспроизведение невозможным.
- Некоторые CD-R/RW могут не воспроизводиться нормально из-за несовместимости между программой для записи, CD-рекордером (дисководом CD-R/RW) и дисками.
- Данный аппарат не может воспроизводить диски CD-R/RW с незакрытой сессией.
- Данный аппарат не может воспроизводить диски CD-R/RW, содержащие данные иного формата, чем CD-DA или MP3/WMA.
- Следует соблюдать указания по обращению с дисками CD-R/RW.

# Техническое обслуживание

## Очистка аппарата

Данный аппарат конструирован и изготовлен таким образом, чтобы свести объем работ по техобслуживанию к минимуму. Для текущей очистки наружной поверхности следует пользоваться сухими, мягкими концами. Ни в коем случае нельзя использовать бензина, бензин-растворителя и прочих растворителей.

## Плавкие предохранители

При перегорании плавких предохранителей следует обратиться к Вашему дилеру или в ближайший авторизованный сервисный центр «Panasonic».

### ⚠ Предупреждение

- Надо применять плавкие предохранители установленного номинала (15 A). Применение заменителей или предохранителей большего номинала, либо непосредственное соединение аппарата без предохранителей может привести к пожару или повреждению аппарата. Если новый предохранитель сразу перегорит, следует обратиться в ближайший авторизованный сервисный центр «Panasonic».

# Технические характеристики

## Общие сведения

Питание	12 V {В} (11 V {В} – 16 V {В} пост. т.), испытательное напряжение 14,4 V {В}, с заземленным отрицательным полюсом
Регуляторы тембра (баса/дисканта)	баса: $\pm 12$ dB {дБ} при 60 Hz {Гц}, Дисканта: $\pm 12$ dB {дБ} при 16 kHz {кГц}
Центральная частота эквалайзера	60, 160, 400, 1 к, 3 к, 6 к, 16 к (Hz {Гц})
Регулируемый диапазон эквалайзера	от $-12$ dB {дБ} до 12 dB {дБ} (с шагом 2 dB {дБ})
Потребляемый ток	Не более 2,2 А (в режиме CD, с 4 громкоговорителями 0,5 W {Вт})
Максимальная выходная мощность	50 W {Вт} x 4 (при 1 kHz {кГц})
Выходная мощность	23 W {Вт} x 4 (DIN 45 324 при 4 $\Omega$ {Ом})
Сопротивление катушки громкоговорителя	4 – 8 $\Omega$ {Ом}
Выходное напряжение предусилителя	5 V {В} (в режиме CD, 1 kHz {кГц}, 0 dB {дБ})
Напряжение выхода сабвуфера	5 V {В} (в режиме CD, 1 kHz {кГц}, 0 dB {дБ})
Выходное сопротивление предусилителя	60 $\Omega$ {Ом}
Выходное сопротивление сабвуфера	60 $\Omega$ {Ом}
Размеры (Основной аппарат)	178(шир.) x 50(выс.) x 155(гл.) mm {мм}
Масса (Основной аппарат)	1,6 kg {кг}

## CD-плеер

Частота стробирования	8-кратная
ЦАП	4 DAC система
Тип звукоснимателя	Astigma 3-лучевой
Источник излучения	полупроводниковый лазер
Длина волны	790 nm {нм}
Частотная характеристика	20 Hz {Гц} – 20 kHz {кГц} ( $\pm 1$ dB {дБ})
Отношение сигнал/шум	96 dB {дБ}
Общее нелинейное искажение	0,01 % (1 kHz {кГц})
Коэффициент детонации	ниже предела изменения
Разнос каланов	85 dB {дБ}

## Радиоприемник

<b>ЧМ</b>	
Диапазон частот	87,5 MHz {МГц} – 108 MHz {МГц}
Реальная чувствительность	6 dB/ $\mu$ V {дБ/ $\mu$ В} (отношение сигнал/шум 30 dB {дБ})
Переходное затухание между стереоканалами	35 dB {дБ} (при 1 kHz {кГц})
<b>AM (MW)</b>	
Диапазон частот	531 kHz {кГц} – 1 602 kHz {кГц}
Реальная чувствительность	28 dB/ $\mu$ V {дБ/ $\mu$ В} (отношение сигнал/шум 20 dB {дБ})
<b>AM (LW)</b>	
Диапазон частот	153 kHz {кГц} – 279 kHz {кГц}
Реальная чувствительность	32 dB/ $\mu$ V {дБ/ $\mu$ В} (отношение сигнал/шум 20 dB {дБ})

### Примечания:

- Технические характеристики и конструкция могут быть изменены без предварительного извещения вследствие усовершенствования.
- Некоторые рисунки и иллюстрации в данной инструкции могут отличаться от реального аппарата.

**Matsushita Electric Industrial Co., Ltd.**

Web Site : <http://www.panasonic.co.jp/global/>

## Перед монтажом

По вопросу монтажа следует обращаться к специалисту.  
 ● Перед монтажом проверяют радиоприемник с помощью антенны и громкоговорителей.

● Угол монтажа  
 в поперечной плоскости : Горизонталь  
 в продольной плоскости : 0 – 30°

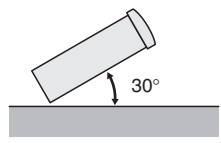

● Площадь под монтаж

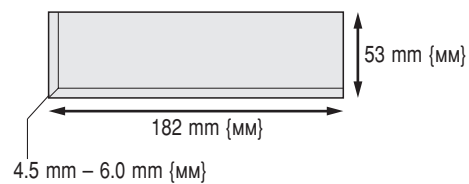

Временно снимают с главного блока прибора монтажную раму ① и обрамление ④, смонтированные при отгрузке.

## Перед монтажом электропроводок

Работает только с питанием от 12 V {B} батареи с отрицательной (-) землей.  
 Подсоединяют силовой выводной провод (красный) последним. (Для разъема, не соответствующего ISO)  
 Подсоединяют выводной провод (желтый) к положительному (+) выводу батареи или клемме блока плавких предохранителей (BAT). (Для разъема, не соответствующего ISO)  
 С концов выводных проводов снимают изоляцию на длине около 5 мм (мм) для соединения. (Для разъема, не соответствующего ISO)  
 На обнаженные выводные провода накладывают изоляционную ленту.  
 Фиксируют ослабленные выводные провода.

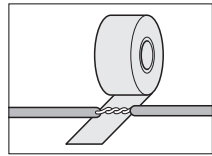

# Panasonic

WMA MP3 CD-плеер/ресивер

Модель: CQ-C8403N



## Инструкция по монтажу



### Детали, входящие в комплектацию поставки

№	Наименование деталей	Эскизы	Кол-во	№	Наименование деталей	Эскизы	Кол-во
①	Монтажная рама YEFX0217314		1	④	Обрамление YEFX051013		1
②	Монтажный болт (5 мм (мм) Ø) *		1	⑤	Антенный адаптер по ISO *		1
③	Силовой разъем YGAJ021010		1	⑥	Пластина снятия стопорения *		2

\* ②, ⑤ и ⑥ составляют комплект. (YEP0FZ5740)



WMA

MP3

SRS WOW



● Перед началом эксплуатации просим прочитать настоящую инструкцию внимательно и хранить ее на пользование на будущее.

Matsushita Electric Industrial Co., Ltd.  
 Web Site : <http://www.panasonic.co.jp/global/>

YEFM294141A NY0106-1125

Оттиск в Китайский

# Монтаж

## Как смонтировать прибор

⚠ **Внимание**

- Следует надеть перчатки для безопасности.
- Следует убедиться, что монтаж электропроводок завершен до монтажа прибора.



1 Отсоединяют кабель от отрицательного вывода батареи.

2 Вставляют монтажную раму ①. Загибают монтажные лапки.

3 Подсоединение силового разъема ③

4 Крепление главного блока

5 Установка обрамления ④

6 Повторное подсоединение кабеля к батарее

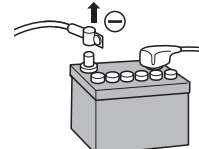

Загибанием соответствующих лапок фиксируют прибор без зазор.

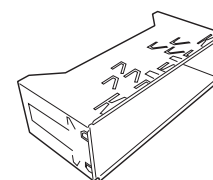

- 1 Завертывают Монтажный болт ② в главный блок.
- 2 Крепление к теплоизоляционной панели.
- 3 Вводят правую и левую пружины в отверстия под них.

## Как снять прибор

1 Снимают лицевую панель прибора.

2 Снимают обрамление ④.

3 Снятие стопорения  
 1 Вставляют пластину снятия стопорения ⑥ до щелчка.  
 2 Тяните главную единицу.

4 Вытаскивают обеими руками прибор.

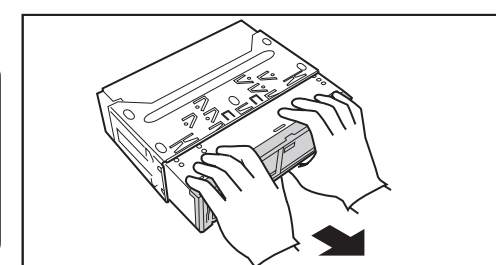
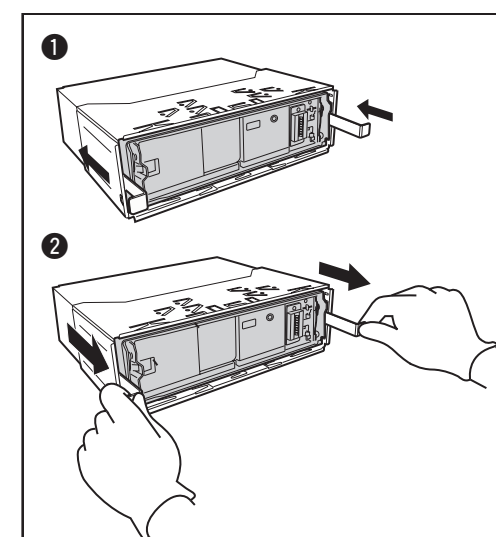
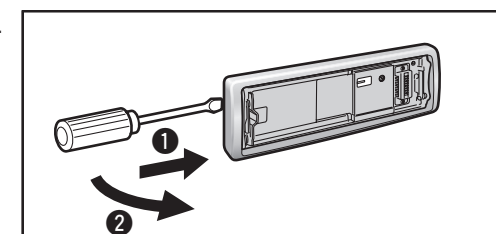
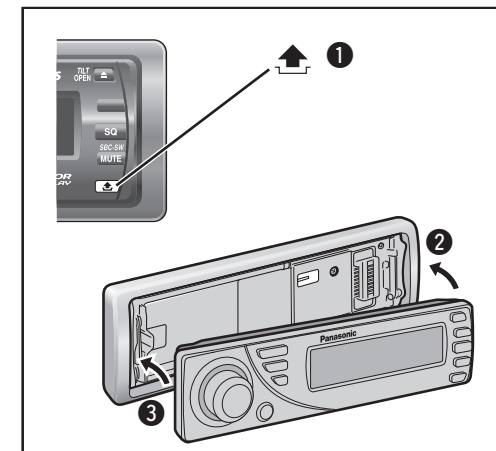

⚠ **Внимание**

При монтаже настоящего устройства на панель приборов следует обеспечить достаточный поток воздуха вокруг него во избежание его повреждения из-за перегрева, причем не следует закрывать вентиляционные отверстия устройства.

### Крепление к теплоизоляционной панели

С помощью задней опорной планки (по опции) С помощью резиновой втулки (по опции)

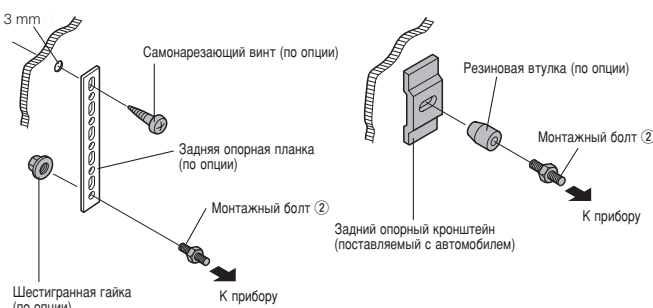

Моментальный щелчок

# Монтаж электропроводок

**⚠ Внимание**  
**Во избежание повреждения прибора не следует подсоединять силовой разъем до полного завершения монтажа электропроводок.**

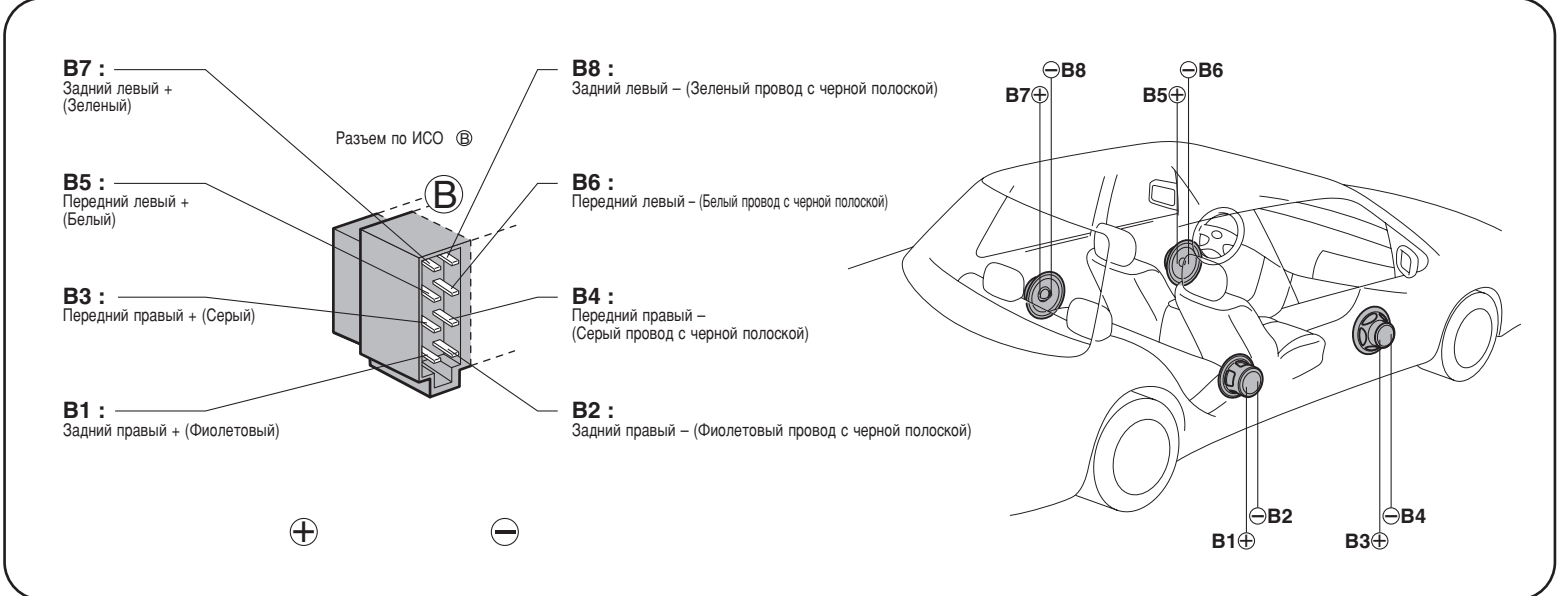
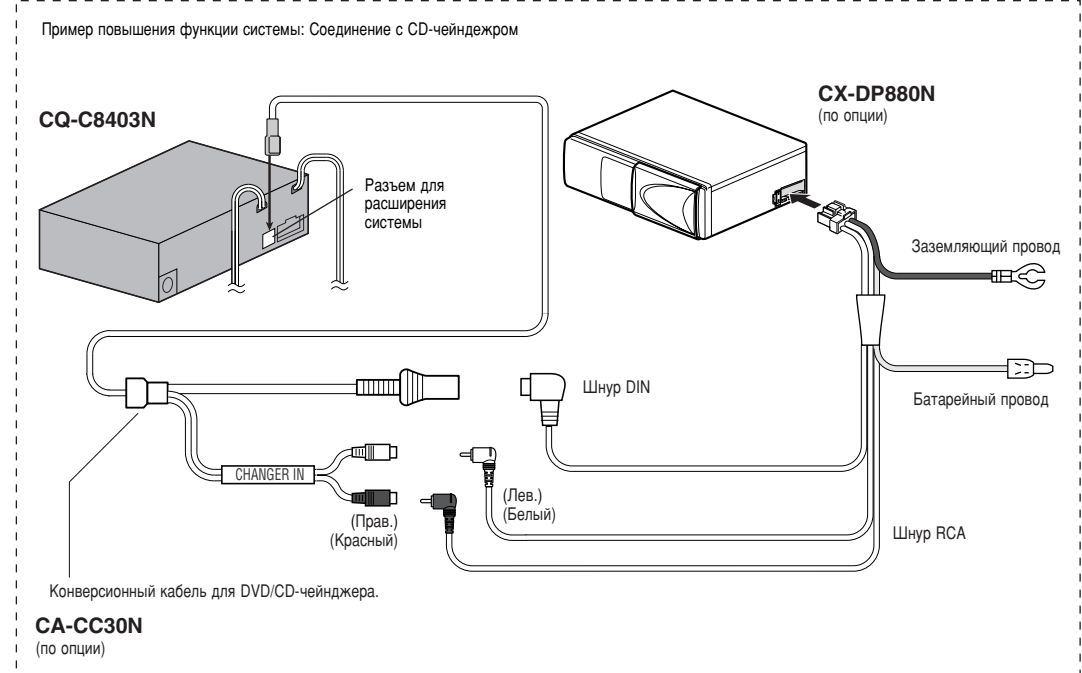
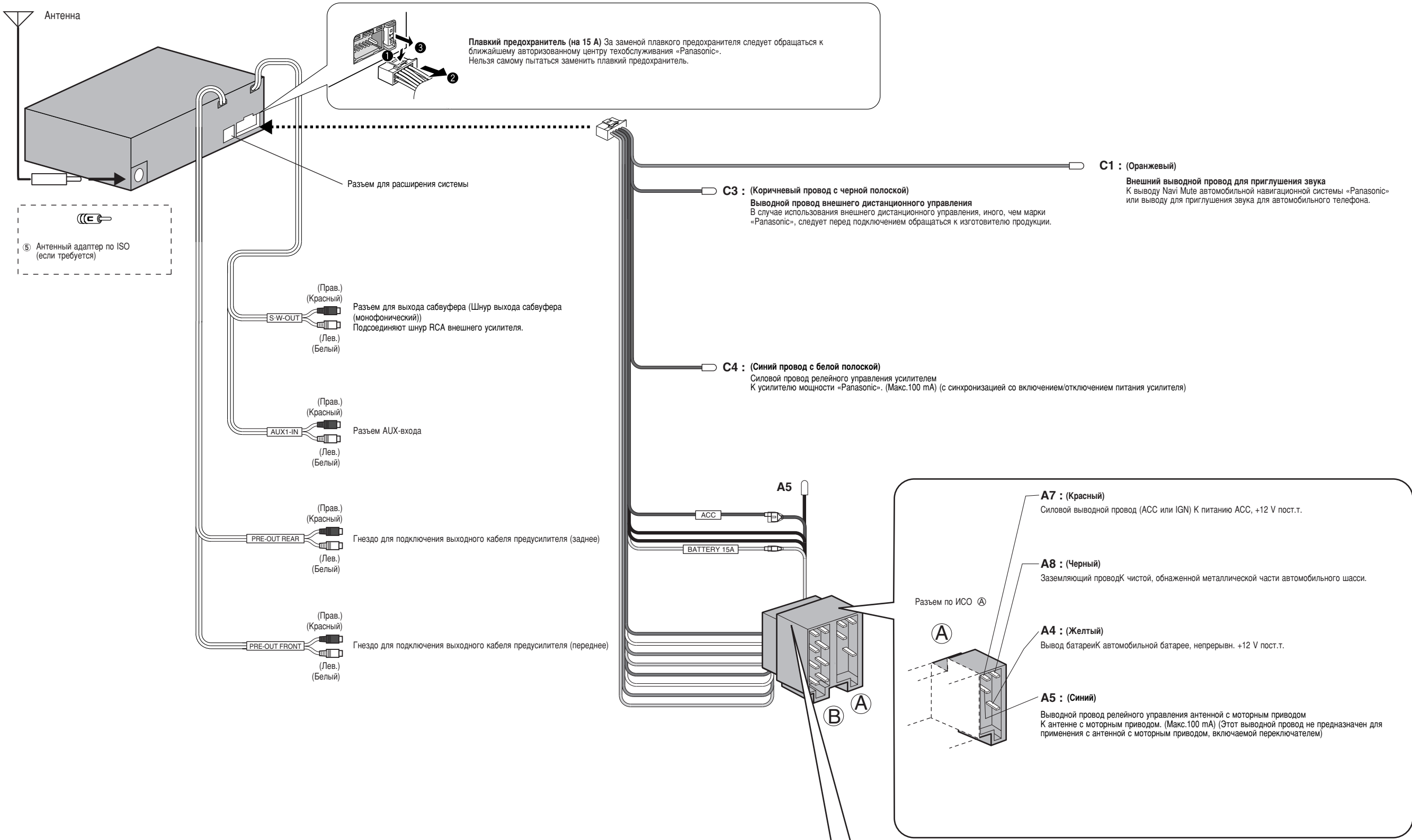

## Силовой разъем

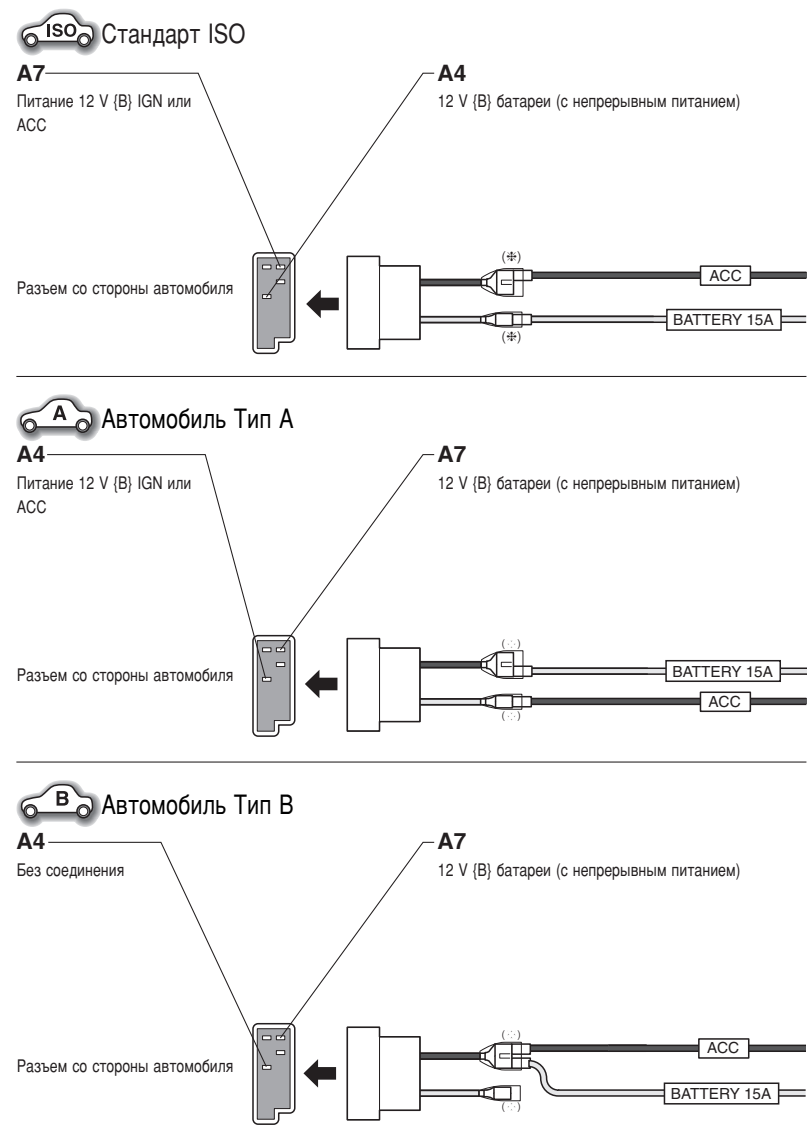

**Меры предосторожности (по разъему по ISO)**

- Расположение контактов (штырьков) на силовом разъеме соответствует стандарту ISO.
- Следует проверить и убедиться, что расположение контактов (штырьков) на силовом разъеме в Вашем автомобиле соответствует стандарту ISO.
- Для автомобилей Типа А и Типа В следует переменить красную и желтую проводки так, как показано на рис. ниже.
- По окончании монтажа проводков следует изолировать участки, обозначенные знаком (Φ), изоляционной лентой.

**Примечание:** Для автомобилей иных типов, чем А и В, следует проконсультироваться с местным магазином или дилером по продаже автомобилей.

## Монтаж электропроводок громкоговорителей

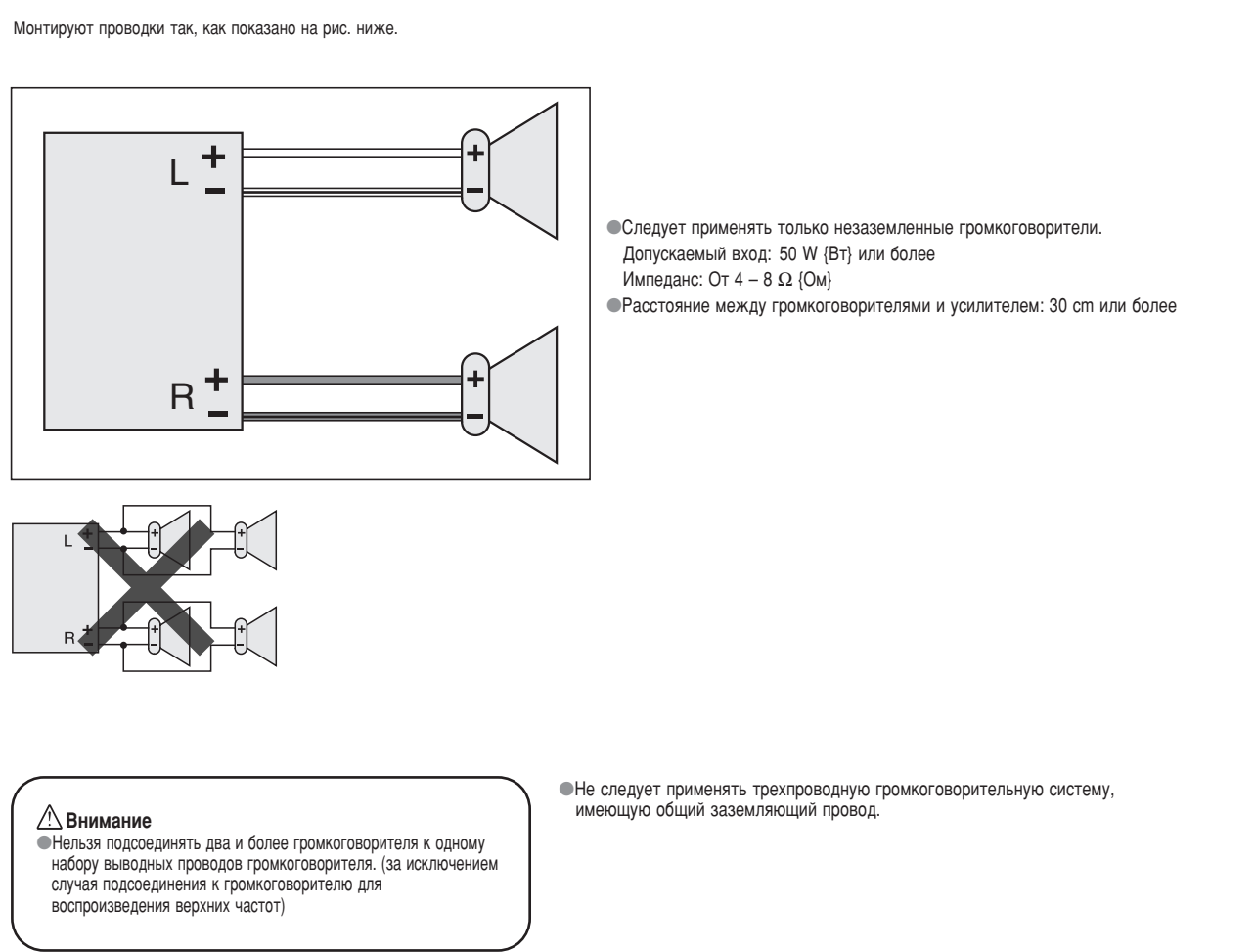

# Panasonic

## System Upgrade Guidebook System-Upgrade-Handbuch Guide pratique de mise à niveau de système Systeemitbreidingsgids Guidebok om systemuppgradering Guida per il potenziamento del sistema Guía de mejora del sistema Systemopgraderingsvejledning Инструкция по расширению системы

Model: **CQ-C8803N/  
CQ-C8403N**



- For upgrading your system, read this manual carefully before use. This manual should be retained for future reference after read.
- Lesen Sie dieses Handbuch sorgfältig durch, bevor Sie ein System-Upgrade vornehmen. Bewahren Sie dieses Handbuch für späteres Nachschlagen auf.
- Veuillez lire attentivement ce mode d'emploi avant toute utilisation pour faire la mise à niveau du système. Conserver ce manuel dans un endroit sûr pour toute consultation ultérieure.
- Lees deze handleiding zorgvuldig door voor u uw systeem gaat uitbreiden. Bewaar deze handleiding na gebruik zodat u er later nog eens iets in op kunt zoeken.
- Vid uppgradering av systemet, läs igenom denna manual innan det tas i bruk. Spara denna manual för framtida referens efter genomläsning.
- Per potenziare il proprio sistema, leggere attentamente questo manuale prima dell'utilizzo. Questo manuale deve essere conservato per poterlo consultare in futuro dopo la lettura.
- Para efectuar la mejora de su sistema, lea detenidamente este manual antes de la utilización. Después de su lectura, deberá guardar este manual para poderlo consultar en el futuro.
- Læs denne brugsvejledning grundigt inden brugen angående opgradering af dit system. Behold denne brugsvejledning, så den kan anvendes til fremtidig reference.
- Для расширения Вашей системы просим тщательно читать данную инструкцию перед использованием аппарата. Данную инструкцию следует хранить для дальнейшего пользования.

# Информация о безопасности

■ Перед началом эксплуатации настоящего аппарата и всех других элементов Вашей автомобильной аудиотехники просим внимательно прочитать соответствующие инструкции по эксплуатации. Они содержат указания по безопасному и эффективному использованию аппарата. «Panasonic» не несет на себе ответственности за проблемы, вызываемые несоблюдением указаний, приведенных в данной инструкции.

■ В данной инструкции используются пиктограммы с целью указать способ безопасного пользования аппаратом и предупредить Вас о возможных опасностях, вызываемых ошибками в соединениях и эксплуатации. Ниже приведено пояснение к пиктограммам. Для пользования настоящей инструкцией и аппаратом надлежащим образом очень важно, чтобы Вы полностью понимали значения этих пиктограмм.



Данной пиктограммой отмечены важные указания по эксплуатации и монтажу. Несоблюдение этих указаний может привести к серьезной травме или гибели.



Внимание

Данной пиктограммой отмечены важные указания по эксплуатации и монтажу. Несоблюдение этих указаний может привести к травме или материальному повреждению.

## Предупреждение

При пользовании данным аппаратом следует соблюдать следующие правила.

### Водитель не должен смотреть на дисплей или управлять аппаратом во время езды.

Просмотр дисплея или управление аппаратом отвлекает внимание водителя от дороги, что может стать причиной дорожной аварии. При просмотре дисплея или управлении аппаратом непременно надо остановить машину в безопасном месте и включить стояночный тормоз.

### Следует использовать подходящий источник питания.

Настоящий аппарат рассчитан на работу на постоянном токе напряжением 12 V{B} с соединением отрицательного вывода батареи с массой. Ни в коем случае нельзя использовать иную батарейную систему для данного аппарата, особенно систему на постоянном токе напряжением 24 V{B}.

### Хранить батарею и изоляционную пленку в месте, недоступном для детей.

Во избежание проглатывания надо хранить батарею и изоляционную пленку вне доступа ребенка. Если ребенок проглатывает батарею или изоляционную пленку, надо немедленно обратиться за медицинской помощью.

### Защищать механизм привода диска.

Нельзя вставлять посторонние предметы в отсек для дисков.

### Нельзя разбирать или переделывать аппарат.

Нельзя разбирать, переделывать, или пытаться ремонтировать аппарат своими силами. Монтаж аппарата на крышке пневмоподушки или в месте, где он может препятствовать ее срабатыванию, запрещается.

### Нельзя управлять аппаратом, когда он вышел из строя.

Когда аппарат вышел из строя (нет питания, нет звука), либо он находится в ненормальном состоянии (в нем находятся посторонние предметы, он подвергается действию воды, подается дым или запах), надо немедленно выключить его и обратиться к дилеру.

### Не оставлять пульт дистанционного управления небрежно в машине.

Если пульт дистанционного управления валяется в машине, он может упасть на пол во время езды и остаться под педалью, что может повлечь за собой дорожную аварию.

### Замену плавких предохранителей должен производить квалифицированный персонал по техобслуживанию.

При перегорании плавкого предохранителя, устранив причину, дают квалифицированному инженеру по техобслуживанию заменить его предохранителем, нормализованным для данного аппарата. Производство замены ненадлежащим образом может привести к возникновению дыма, пожару и повреждению аппарата.

При монтаже аппарата необходимо соблюдать следующие правила.

### Перед монтажом отсоединяют провод от отрицательного (-) вывода батареи.

Прокладка электропроводки и монтаж без отсоединения провода от отрицательного (-) вывода батареи может повлечь за собой короткое замыкание, что в свою очередь может вызвать удар током и травмы.

В некоторых автомобилях предусмотрена система электрической безопасности, для которой установлен специальный порядок отсоединения батареи. **НЕСОБЛЮДЕНИЕ ПОРЯДКА МОЖЕТ ПРИВЕСТИ К НЕОЖИДАННОМУ СРАБАТЫВАНИЮ СИСТЕМЫ ЭЛЕКТРИЧЕСКОЙ БЕЗОПАСНОСТИ, МОГУЩЕМУ ВЫЗВАТЬ ПОВРЕЖДЕНИЕ АВТОМОБИЛЯ, ТРАВМЫ ИЛИ ДАЖЕ ГИБЕЛЬ ЛЮДЕЙ.**

### Ни в коем случае нельзя использовать элементы, связанные с обеспечением безопасности, для монтажа, заземления или других подобных назначений.

Нельзя использовать элементы автомобиля, связанные с обеспечением безопасности (топливный бак, тормоз, подвеска, рулевое колесо, педали, пневмоподушка и др.), для прокладки электропроводки или прикрепления аппарата или его аксессуаров.

### Монтаж аппарата на крышке пневмоподушки или в месте, где он мешает срабатыванию пневмоподушки, запрещается.

### Перед монтажом аппарата проверяют трубопровод, бензобак и другие элементы.

При обработке отверстия в шасси автомобиля для прикрепления аппарата или прокладки электропроводки для него надо заранее подтвердить, где находятся пучок проводов, бензобак и электропроводка для автомобиля. Убедившись в безопасности, обрабатывают отверстие с наружной стороны.

### Нельзя монтировать аппарат в месте, где он ограничивает поле зрения.

### Нельзя разветвлять шнур питания для снабжения другого устройства питанием.

### После монтажа и прокладки электропроводки следует проверять нормальную работу других электрических устройств.

Продолжение эксплуатации этих устройств в ненормальном состоянии может повлечь за собой пожар, удар током или дорожную аварию.

### В случае монтажа на автомобиле, снабженном пневмоподушкой, необходимо заранее убедиться в соблюдении предупредительных указаний автомобилестроителя.

### Убеждаются в том, что провода не мешают управлению автомобилем или входу/выходу водителя и пассажиров.

### Изолируют все открытые провода для предотвращения короткого замыкания.

## Внимание

При пользовании данным аппаратом следует соблюдать следующие правила.

- Поддерживать громкость звучания на подходящем уровне.**  
Во время езды поддерживают громкость звучания на достаточно низком уровне, чтобы не отвлекаться от дорожного движения.
- Нельзя совать руку или палец в аппарат.**  
Во избежание травм нельзя совать руку или палец в движущиеся части или отсек для дисков. Особенно надо следить за малолетними детьми.
- Данный аппарат предназначен исключительно для работы в автомобиле.**
- Нельзя давать аппарату работать длительное время при неработающем двигателе.**  
Эксплуатация аудиотехники в течение длительного времени при неработающем двигателе разряжает батарею.
- Нельзя подвергать аппарат воздействию прямых солнечных лучей или чрезмерного тепла.**  
В противном случае температура внутри аппарата повышается, что может повлечь за собой возникновение дыма, пожар или другое повреждение аппарата.
- Нельзя использовать аппарат в месте, где он подвергается воздействию воды, влаги или пыли.**  
Подвержение аппарат воздействию воды, влаги или пыли может привести к возникновению дыма, пожару или повреждению аппарата. Следует берегать аппарат от попадания воды особенно во время мойки автомобиля или в дождливые дни.

При монтаже аппарата необходимо соблюдать следующие правила.

- Прокладку электропроводки и монтаж аппарата должен производить квалифицированный персонал по техобслуживанию.**  
Для монтажа данного аппарата требуются специальные навыки и опыт. Для обеспечения максимальной безопасности следует поручить монтажные работы Вашему дилеру. «Panasonic» не отвечает за проблемы, которые возникают в результате монтажа аппарата собственными силами пользователя.
- Соблюдать указания при монтаже и прокладки электропроводки для аппарата.**  
Несоблюдение указаний по монтажу и прокладке электропроводки может привести к несчастному случаю или пожару.
- Проявлять осторожность, чтобы не повредить провода.**  
При прокладке электропроводки следует проявлять осторожность, чтобы не повредить провода. Надо избежать их зацепления за шасси, винты и движущиеся элементы, такие как направляющие сиденья. Нельзя царапать, сильно тянуть, гнуть или скручивать провода. Нельзя прокладывать их рядом с источником тепла или под тяжелым предметом. При прокладке проводов на острых металлических кромках

следует защищать их путем намотки на них виниловой лентой или аналогичным способом.

- Для монтажа использовать назначенные для этого детали и инструменты.**  
Для монтажа аппарата необходимо использовать особо поставленные или назначенные для этого детали и подходящие инструменты. Использование иных деталей или инструментов может привести к внутреннему повреждению аппарата. Некачественный монтаж может повлечь за собой несчастный случай, отказ или пожар.
- Нельзя закрывать вентиляционное отверстие или охлаждающую плиту аппарата.**  
Закрывание этих элементов влечет за собой перегрев аппарата, что может вызвать пожар или другое повреждение.
- Нельзя монтировать аппарат в месте, где он может находиться под воздействием сильных вибраций или в нестабильном состоянии.**  
Нельзя монтировать аппарат на наклонную или сильно искривленную поверхность. При неустойчивом монтаже аппарат может отпасть во время езды, что в свою очередь может вызвать аварию или травмы.
- Угол монтажа**  
Данный аппарат должен быть смонтирован горизонтально передней стороной вверх под удобным углом, но не более 30 градусов. Пользователь должен помнить, что в некоторых регионах действуют ограничения на способ и место монтажа аппарата. Следует обратиться к Вашему дилеру за подробностями.
- Следует надеть перчатки для безопасности.**  
**Следует убедиться, что монтаж электропроводок завершен до монтажа аппарата.**
- Во избежание повреждения аппарата не следует подсоединить силовой разъем до полного завершения монтажа электропроводок.**
- Нельзя подсоединять два и более громкоговорителя к одному набору выводных проводов громкоговорителя. (за исключением случая подсоединения к твиттеру)**

При обращении с батареей для пульта дистанционного управления следует соблюдать следующие правила.

- Надо использовать только батарею заданного типа (CR2025).
- Совместить полярность батареи с знаками (+) и (-) в корпусе.
- Немедленно заменить севшую батарею.
- Снять батарею с пульта дистанционного управления, когда его не используют длительное время.
- Батарею надо изолировать (пустом помещении ее в пластиковом мешке или покрывания виниловой лентой) при выбросе или хранении.
- При выбросе батареи следует соблюдать местные правила.
- Нельзя разбирать, перезаряжать, нагревать или закорачивать батарею. Нельзя бросать батарею в огонь или воду.

**В случае утечки батарей**

- Полностью вытерев гнездо батареи от электролита, вставляют новую батарею.
- В случае попадания электролита на тело или одежду, смывают его большим количеством воды.
- В случае попадания электролита в глаза, следует смыть его большим количеством воды и немедленно обратиться за медицинской помощью.

См. также информацию о безопасности для опционных устройств.

# Перед чтением настоящей инструкции

О данном буклете

Данный буклет является инструкцией по эксплуатации для приобретенного Вами головного аппарата и его пульта дистанционного управления в качестве принадлежностей в случае подсоединения блока к опционным устройствам.

## Относящиеся головные блоки

- CQ-C8803N/C8403N

На всех иллюстрациях инструкции изображена модель CQ-C8403N, если иное особо не оговорено.

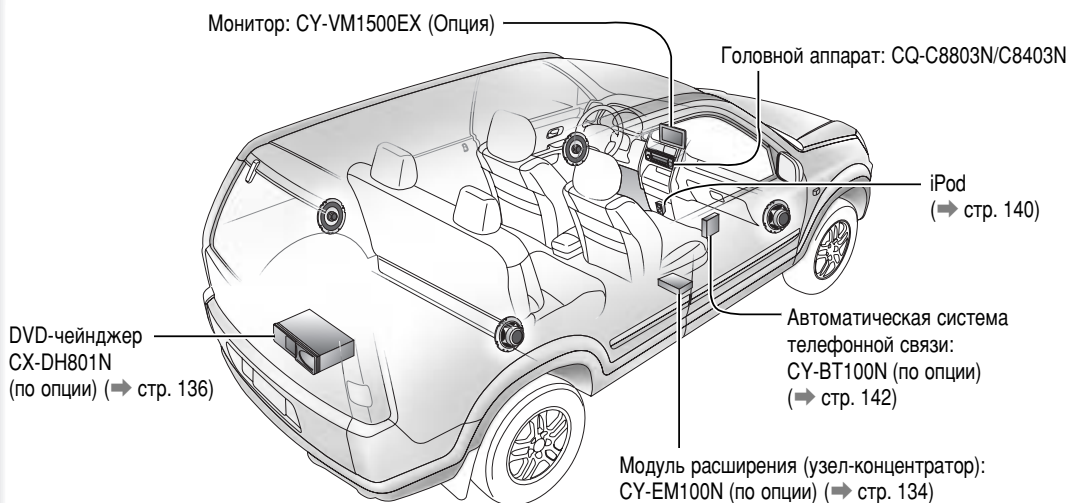

Пример расширения системы

## Головной аппарат

CQ-C8803N/C8403N

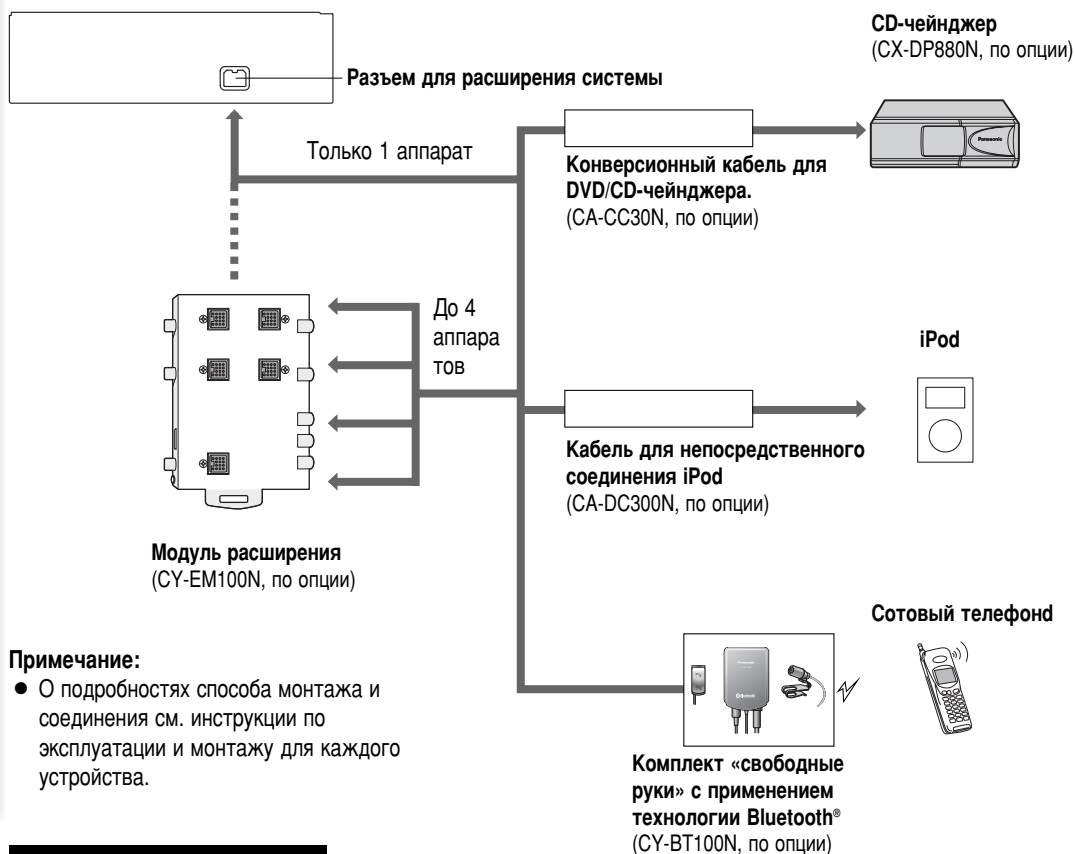

### Примечание:

- О подробностях способа монтажа и соединения см. инструкции по эксплуатации и монтажу для каждого устройства.

# Содержание

English	2
Deutsch	18
Français	34
Nederlands	50
Svenska	66
Italiano	82
Español	98
Dansk	114

## Русский

**130**

### Общее

- |                                      |     |
|--------------------------------------|-----|
| ● Информация о безопасности          | 130 |
| ● Перед чтением настоящей инструкции | 132 |

### По источникам

- |   |     |
|---|-----|
| ● Общие сведения                          | 134 |
| ● Чейнджер диска                          | 136 |
| ● Управление iPod                         | 140 |
| ● Автоматическая система телефонной связи | 142 |

### По мере надобности

- |              |     |
|--------------|-----|
| ● Дефектовка | 144 |
|--------------|-----|

## DVD-чейнджер

С помощью опционного адаптера (Конверсионный кабель для DVD/CD-чейнджера: CA-CC30N) можно подключить опционный Panasonic DVD-чейнджер (CX-DH801N). О подробностях см. инструкцию по эксплуатации DVD-чейнджера. (⇒ стр. 136, 138)

## CD-чейнджер

С помощью опционного адаптера (Конверсионный кабель для DVD/CD-чейнджера: CA-CC30N) можно подключить опционный Panasonic CD-чейнджер (CX-DP880N). О подробностях см. инструкцию по эксплуатации CD-чейнджера. (⇒ стр. 136)

## iPod®

С помощью опционного адаптера (Кабель для непосредственного соединения iPod: CA-DC300N) можно подключить опционный iPod. (⇒ стр. 140)

Можно соединить только iPod с Dock Connector. Более подробная информация об управляемом iPod приведена ниже.

### Управляемое iPod/версия программного обеспечения

- iPod 3-го поколения/версия 2.3
- iPod 4-го поколения/версия 3.1
- iPod Photo/версия 1.2
- iPod mini/версия 1.4
- iPod nano/версия 1.0

\* Проверка операции завершена с применением программного обеспечения, имеющегося на рынке в конце октября 2005 г. Мы не гарантируем работу в случае применения наших будущих продуктов или программного обеспечения усовершенствованной версии.

iPod является торговой маркой фирмы Apple Computer, Inc., зарегистрированной в США и других странах.

## Автоматическая система телефонной связи

Соединение опционной Автоматическая система телефонной связи (комплект «свободные руки» с применением технологии Bluetooth®:CY-BT100N). О подробностях см. инструкцию по эксплуатации Автоматическая система телефонной связи. (⇒ стр. 142)

**Примечание:** Настоящий прибор предназначен **только для приема вызовов**. Подавать звонки невозможно.

### Bluetooth®

Словесный знак и логотип Bluetooth являются собственностью фирмы Bluetooth SIG, Inc. и Matsushita Electric Industrial Co., Ltd. используют их по лицензии. Другие же товарные знаки и торговые названия принадлежат их соответствующим владельцам.

## Модуль расширения (узел-концентратор)

Можно подсоединить опционный модуль расширения (узла-концентратора) (CY-EM100N). Когда соединен модуль расширения, можно подсоединить к аппарату указанные выше опционные устройства и другую аудиовизуальную технику одновременно. О подробностях см. инструкции по эксплуатации модуля расширения.

Соединяемые устройства

- CD-чейнджер (макс. 1)
- iPod (макс. 2)
- Автоматическая система телефонной связи (макс. 1)

**Примечание:** Условия приобретения опционных устройств на рынке меняются в зависимости от стран и регионов. За более подробной информацией просим обратиться к Вашему дилеру.

Источник меняется при каждом нажатии [SRC] (SOURCE).

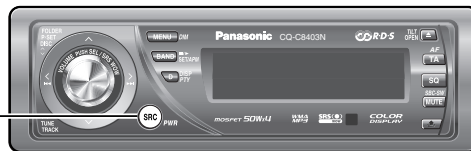

### Радиоприемник

ЧМ1, ЧМ2, ЧМ3, AM (LW/MW)  
(⇒ Инструкция по эксплуатации)



### Плеер

При загрузке CD (⇒ Инструкция по эксплуатации)



При загрузке дисками MP3/WMA  
(⇒ Инструкция по эксплуатации)



### AUX 1

Устройство, подсоединенное к терминалу AUX данного прибора



### Разъем для расширения системы

Устройство, подсоединенное к разъему для расширения системы данного аппарата

Когда опционные устройства подсоединены:

Сдвиг на подсоединенные устройства

← Когда подсоединен расширенный модуль:

Устройства, подсоединенные к портам 1 - 4 срабатывают последовательно после сдвига на AUX2 (устройства, подсоединенные к терминалу AUX расширенного модуля).

Когда подсоединяется DVD-чейнджер (⇒ стр. 136, 138)



Когда подсоединяется CD-чейнджер (⇒ стр. 136)



Когда подсоединяется iPod (⇒ стр. 140)

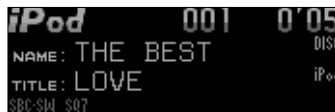

→ Когда подсоединяется расширенный модуль



# Чейнджер диска (при загрузке CD или дисками MP3)

Подсоединенный опционный CD-чейнджер или опционный DVD-чейнджер может управляться настоящим прибором.

## Порядок выполнения операции

### 1 Вставляют магазин (с дисками).

Если магазин уже вставлен, нажимают **[SRC]** (SOURCE) для выбора режима CD-чейнджера.

После распознавания магазина аппаратом автоматически начинается воспроизведение.

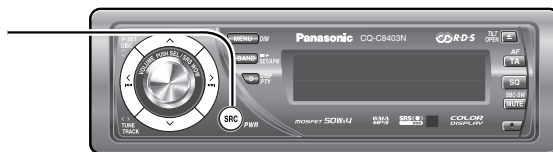

### 2 Выбирают желаемую часть.

#### Выбора диска

**[^]**: Следующий диск

**[v]**: Предыдущий диск

#### Выбор фолдера

##### Только для DVD-чейнджера

Нажимают и удерживают ее нажатой более 2 секунд.

**[^] (FOLDER)**: Следующий фолдер

**[v] (FOLDER)**: Предыдущий фолдер

#### Выбор трека/файла

**[>>]**: Следующий трек/файл

**[<<]**: Предыдущий трек/файл (нажимать дважды)

**Примечание:** Для ускоренной перемотки вперед/назад удерживают их нажатой.

#### Пауза

Нажимают **[BAND]** (**|| / >**).

Для отмены повторно нажимают ту же кнопку.

## Индикация режима CD-чейнджера

трека/файла

Номер диска

Индикатор чейнджера

**CD** (CD-чейнджер)

**DVD** (DVD-чейнджер)



Время

#### Индикаторы режимов воспроизведения

Загорается при включении соответствующего режима.

Горит, когда чейнджер соединен.

**RANDOM**

**REPEAT**

**SCAN**

**D-RANDOM**

(Произвольное воспроизведение диска, Только CD-чейнджер)

**D-REPEAT**

(Воспроизведение диска с повторением)

**D-SCAN**

(Сканирование диска, Только CD-чейнджер)

Произвольное воспроизведение, воспроизведение с повторением (индикация меню чейнджера диска)  
(RANDOM, REPEAT)

Функции, осуществляемые только с пульта дистанционного управления

**Примечания:**

- Когда с прибором соединен CX-DP880N или CX-DH801N, возможно воспроизведение CD-RW.
- При воспроизведении CD-R может возникнуть проблема. См. "Примечания к CD/CD-носителям (CD-ROM, CD-R, CD-RW)". (→ Инструкция по эксплуатации)
- Данный прибор не поддерживает нижеописанное через CD-чейнджер.
- **MP3-воспроизведение.**

Производят воспроизведение произвольное и с повторением в следующем порядке.

**1** Нажимают [MENU]

для вызова меню. В случае управления с пульта дистанционного управления, удерживают [SEL] (MENU) нажатой 2 и более секунд.

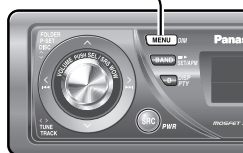

**2** Нажимают [▲] или [▼] для выбора режима.

**3** Нажимают [BAND] (SET) для установки режима.

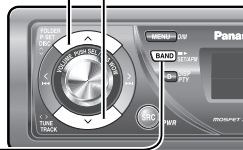

**4** Нажимают [MENU] для подтверждения установки.

В случае управления с пульта дистанционного управления, удерживают [SEL] (MENU) нажатой 2 и более секунд.

FUNCTION	CD-CH	DISPLAY
RANDOM	-	OFF
DISC RANDOM	-	OFF
REPEAT	-	OFF

**RANDOM**

- **CD-DA диск**  
Произвольное воспроизведение выбранного диска (DVD-чейнджера)  
Произвольное воспроизведение всех дисков в магазине (CD-чейнджера)
  - **MP3 диск**  
Произвольное воспроизведение выбранного фолдера
- OFF** : Откл. (по умолчанию)  
**ON** : Произвольное воспроизведение

**DISC RANDOM (только для CD-чейнджера)**

- OFF** : Откл. (по умолчанию)  
**ON** : Произвольное воспроизведение (выбранного диска)

**REPEAT**

- OFF** : Откл. (по умолчанию)  
**ON** : Повторное воспроизведение текущего трека/файла

**DISC REPEAT (только для диска с CD-DA)**

- OFF** : Откл. (по умолчанию)  
**ON** : Повторное воспроизведение текущего диска

**FOLDER REPEAT (только для диска с MP3)**

- OFF** : Откл. (по умолчанию)  
**ON** : Повторное воспроизведение текущего фолдера

**Выбор режима воспроизведения**

Режим воспроизведения трека можно выбрать только нажатием кнопки [RANDOM] или [REPEAT].

**RANDOM, REPEAT**

Нажимают кнопку. Для отмены повторно нажимают ту же кнопку.

**DISC RANDOM, DISC REPEAT, FOLDER REPEAT**

Нажимают и удерживают ее нажатой более 2 секунд. Для отмены повторно удерживают ту же кнопку нажатой.

**Воспроизведение со сканированием**

Производят поиск нужного файла, воспроизводя первые 10 секунды каждого файла.

**SCAN (CD-чейнджер: всех треков, DVD-чейнджер: выбранного диска)**

Нажимают [SCAN]. Для отмены повторно нажимают ту же кнопку.

**DISC SCAN (CD-чейнджер: 1-й трек на каждом диске)**

Нажимают [SCAN] и удерживают ее нажатой более 2 секунд. Для отмены повторно удерживают ту же кнопку нажатой.

**Непосредственный доступ**

Возможен непосредственный выбор диска.

**Пример:** диск №5

- 1 Нажимают [#] (NUMBER).
- 2 Нажимают [5].
- 3 Нажимают [SET].

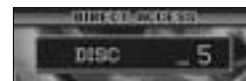

**Примечание:** Для отмены непосредственного выбора нажимают [DISP] (DISPLAY).

# Чейнджер диска (при загрузке DVD или VCD)

Подсоединенный опционный DVD-чейнджер (CX-DH801N) может управлять данным прибором.

## Порядок выполнения операции

### 1 Вставляют магазин (с дисками).

Если магазин уже вставлен, нажимают **[SRC]** (SOURCE) для выбора режима DVD-чейнджера.

После распознавания магазина аппаратом автоматически начинается воспроизведение.

#### Примечания:

- Иные операции с DVD, чем указанные здесь (т.е. меню DVD, скрытые титры и др.), выполняют с пульта дистанционного управления, поставляемого вместе с DVD-чейнджером.
- Пульт дистанционного управления, входящий в комплект DVD-чейнджера, не работает нормально, когда его направляют на данный аппарат.
- Пульт дистанционного управления, входящий в комплект DVD-чейнджера, следует направлять на монитор (CY-VM1500EX).

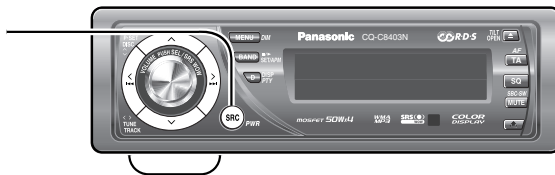

### 2 Выбирают желаемую часть.

#### Выбора диска

**[^]**: Следующий диск

**[v]**: Предыдущий диск

#### Выбор главы/трека

**[▶▶]**: Следующий глава/следующий трек

**[◀◀]**: Предыдущий глава/Предыдущий трек  
(нажимать дважды)

**Примечание:** Для ускоренной перемотки вперед/назад удерживают их нажатой.

#### Пауза

Нажимают **[BAND]** (|| / ▶).

Для отмены повторно нажимают ту же кнопку.

## Индикация режима DVD-чейнджера

Номер главы

Номер диска

Индикатор чейнджера

Время

Тип диска



#### Индикаторы режимов воспроизведения

Загорается при включении соответствующего режима.

**REPEAT**

**D-REPEAT** (Воспроизведение диска с повторением)

**C-REPEAT** (Воспроизведение главы с повторением)

**T-REPEAT** (Воспроизведение песни (муз.произведения) с повторением)

Горит, когда чейнджер соединен.

Производят воспроизведение с повторением в следующем порядке.

- 1 Нажимают [MENU] для вызова меню. В случае управления с пульта дистанционного управления, удерживают [SEL] (MENU) нажатой 2 и более секунд.

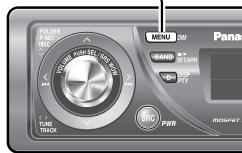

- 2 Нажимают [^] или [v] для выбора режима.

- 3 Нажимают [BAND] (SET) для установки режима.

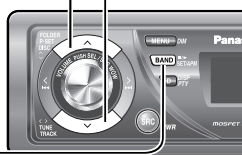

- 4 Нажимают [MENU] для подтверждения установки. В случае управления с пульта дистанционного управления, удерживают [SEL] (MENU) нажатой 2 и более секунд.



## ● В случае воспроизведения DVD

### CHAPTER REPEAT

**OFF** : Откл. (по умолчанию)

**ON** : Повторное воспроизведение текущего чAPTERа

### TITLE REPEAT

**OFF** : Откл. (по умолчанию)

**ON** : Повторное воспроизведение текущей песни (муз. произведения)

**Примечание:** DVD определенных типов не могут воспроизводиться на данном аппарате.

## ● В случае воспроизведения VCD

### REPEAT

**OFF** : Откл. (по умолчанию)

**ON** : Повторное воспроизведение текущего трека

### DISC REPEAT

**OFF** : Откл. (по умолчанию)

**ON** : Повторное воспроизведение текущего диска

**Примечания:**

- VCD определенных типов не могут воспроизводиться на данном аппарате.
- Диск с включенной функцией воспроизведения может не воспроизводиться на данном аппарате.

## Выбор режима воспроизведения

Режим воспроизведения чAPTERа можно выбрать только нажатием кнопки [REPEAT].

### CHAPTER REPEAT, REPEAT

Нажимают кнопку. Для отмены повторно нажимают ту же кнопку.

### TITLE REPEAT, DISC REPEAT

Нажимают и удерживают ее нажатой более 2 секунд. Для отмены повторно нажимают ту же кнопку.

## Непосредственный доступ

Возможен непосредственный выбор диска.

**Пример:** диск №5

- 1 Нажимают [#] (NUMBER).
- 2 Нажимают [5].
- 3 Нажимают [SET].

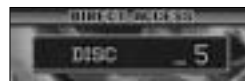

**Примечание:** Для отмены непосредственного выбора нажимают [DISP] (DISPLAY).

# Управление iPod

Присоединение опционного адаптера iPod (Кабель для непосредственного соединения iPod) (CA-DC300N) позволяет пользователям управлять iPod включая выбор файла и последовательную замену файлов кнопками на данном приборе.

## Порядок выполнения операции

- 1 Подсоединяют iPod.
- 2 Нажатием [SRC] (SOURCE) выбирают режим iPod. Начинается воспроизведение.

**Примечание:** Если воспроизведение не происходит, то нажимают [BAND] (II / ►).

- 3 Выбирают желаемую часть.

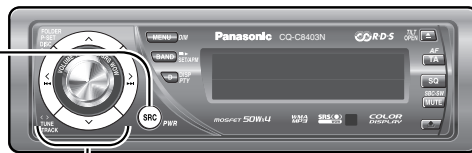

### Выбор файла

- [►►]: Следующий файл
- [◀◀]: Начало текущего файла  
Для возврата к предыдущему файлу нажимают два раза.

### Пауза

- Нажимают [BAND] (II / ►).
- Для отмены повторно нажимают ту же кнопку.

## Выбор режима воспроизведения

Может выбираться тип, по которому данные о воспроизведении классифицированы.

- 1 Нажатием кнопки [▲] или [▼] выводят на экран меню выбора режима воспроизведения.
- 2 Нажатием кнопки [▲] или [▼] выбирают режим воспроизведения.

**PLAYLIST** : Воспроизведение по playlist (список воспроизведения)

**ARTIST** : Воспроизведение по исполнителям

**ALBUM** : Воспроизведение по альбомам

**Примечание:** При нажатии кнопки [◀] появляется обычный экран.

- 3 Нажатием кнопки [BAND] фиксируют выбор.
- 4 Нажатием кнопки [▲] или [▼] выбирают воспроизводимую часть.

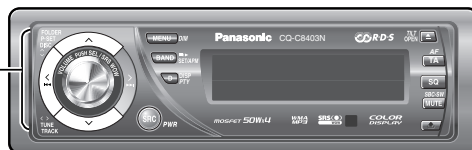

### Примечания:

- При выборе ARTIST появляется экран выбора ALBUM после выбора имени артиста.
- При нажатии кнопки [◀] появляется предыдущий экран.

- 5 Нажатием кнопки [BAND] фиксируют выбор.

**Примечание:** Файл без имени альбома или имени исполнителя не воспроизводим в режиме воспроизведения альбома или исполнителя соответственно.

## Режим iPod

Текущий файл

Номер iPod

**iPod1** (iPod 1)

**iPod2** (iPod 2)



Время

Загорается при подсоединении кабеля для непосредственного соединения iPod (CA-DC300N).

### Индикаторы режимов воспроизведения

Загорается при включении соответствующего режима.

**RANDOM** (Произвольное воспроизведение фолдера)

**REPEAT** (Повторение)

**RANDOM** (Альбом в произвольном порядке)

**Примечания:**

Можно соединить только iPod с Dock Connector. Более подробная информация об управляемом iPod приведена ниже.

- Управляемое iPod/версия программного обеспечения
  - iPod 3-го поколения/версия 2.3
  - iPod 4-го поколения/версия 3.1
  - iPod Photo/версия 1.2
  - iPod mini/версия 1.4
  - iPod nano/версия 1.0

\* Проверка операции завершена с применением программного обеспечения, имеющегося на рынке в конце октября 2005 г. Мы не гарантируем работу в случае применения наших будущих продуктов или программного обеспечения усовершенствованной версии.

- Функция тасовки iPod соответствует функции RANDOM данного аппарата.
- Подсоединение производят после снижения громкости iPod.
- При подключении iPod сообщение «NO iPod» появляется после включения питания главного блока или выбора источника на главном блоке до распознавания iPod аппаратом. Это не означает неисправность главного блока.
- Мы не гарантируем возможность всех операций подключаемых устройств.

Произвольное воспроизведение, воспроизведение с повторением (индикация меню iPod) (RANDOM, REPEAT)

Производят воспроизведение произвольное и с повторением в следующем порядке.

**1** Нажимают [MENU] для вызова меню.

В случае управления с пульта дистанционного управления, удерживают [SEL] (MENU) нажатой 2 и более секунд.

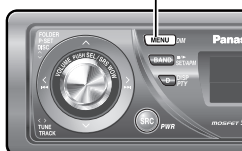

**2** Нажатием [^] или [v] выбирают режим,

подлежащий регулированию.

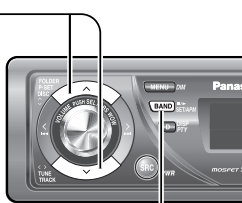

**3** Нажимают [BAND]

(SET) установки режима.

**4** Нажимают [MENU] для подтверждения установки.

В случае управления с пульта дистанционного управления, удерживают [SEL] (MENU) нажатой 2 и более секунд.

FUNCTION	iPod	DISPLAY
■	RANDOM	- OFF
■	ALBUM RANDOM	- OFF
▼	REPEAT	- OFF

**RANDOM (Переключение)**

**OFF** : Откл. (по умолчанию)

**ON** : Из всех возможных файлов

**ALBUM RANDOM**

**OFF** : Откл. (по умолчанию)

**ON** : Из файлов в выбранном альбоме

**REPEAT**

**OFF** : Откл. (по умолчанию)

**ON** : Повторное воспроизведение текущего трека

**Примечание:** Все файлы воспроизводятся даже в том случае, когда задано отключение REPEAT. (ALL REPEAT)

**TEXT**

Индикация текстовой информации

**NAME/TITLE** : Имя/Титр (по умолчанию)

**ALBUM/TITLE** : Альбом/Титр

**OFF** : Отключена

Функции, осуществляемые только с пульта дистанционного управления

**Выбор режима воспроизведения**

Режим воспроизведения трека можно выбрать только нажатием кнопки [RANDOM] или [REPEAT].

**RANDOM, REPEAT**

Нажимают кнопку. Для отмены повторно нажимают ту же кнопку.

**ALBUM RANDOM**

Нажимают и удерживают ее нажатой более 2 секунд. Для отмены повторно нажимают ту же кнопку.

# Автоматическая система телефонной связи

Обязательно прочитать «Информацию о безопасности» в Инструкции по эксплуатации для телефона «свободные руки» до его пользования.

## Подготовка

### Соединение Автоматическая система телефонной связи

Подсоединяют Автоматическая система телефонной связи (CY-BT100N) и выполняют спаривание (установку связи). Подробнее см. инструкцию по эксплуатации Автоматическая система телефонной связи.

**Примечание:** Настоящий прибор предназначен **только для приема вызовов**. Подавать звонки невозможно.

### Блок переключателей



**Контрольная лампа (синий светодиод) состояния**  
Загорается.: Ожидание вызова/Разговор  
Отсутствует: Без соединения  
загорается быстрыми мигающим Светом: Прием вызова  
загорается медленным мигающим Светом: Спаривани/ Пересоединение

[Hang-on]/Синий светодиод

[Hang-up]/Красный светодиод

## Порядок выполнения операции

**1** Нажимают [**Hang-on**] на Автоматическая система телефонной связи, а затем снимают трубку.  
Телефон находится в режиме входящих вызовов.

**2** При необходимости регулируют громкость.

**3** Нажимают [**Hang-up**] на Автоматическая система телефонной связи, а затем вешают трубку.



### Регулируют кольцевой регулятор

Кольцевой регулятор может регулироваться с данного прибора.

(Диапазон установки: OFF/LOW/MID/HIGH, по умолчанию: MID)

[^]: Повышение

[v]: Понижение

#### Примечание:

- Кольцевой регулятор может регулироваться только при приеме вызовов.
- Регулировка громкости звонка возможна только при выходе звонка телефона из главного блока.

### Отвергнуть вызовы.

Нажатие [**Hang-up**] позволяет пользователям отвергать вызов при входе вызова.

### Отбой/восстановление связи Bluetooth

Нажатие [**Hang-up**] позволяет пользователям производить временный отбой, когда телефон находится в состоянии ожидания.

Нажатие [**Hang-up**] позволяет пользователем восстанавливать связь, когда устройство Bluetooth временно отсоединено.

**Примечания:**

- Этот пункт не может быть выбран при нажатии [SRC] (PWR: POWER), но может работать при приеме входящего вызова.
- Здесь приведен только конспект. Подробнее см. инструкцию по эксплуатации набора Автоматическая система телефонной связи.
- Функция заглушения звука автоматически отменяется при приеме вызова даже в том случае, когда задано включение заглушения звука.
- Настоящий прибор не может работать при приеме вызова, когда задано отключение питания.
- Мы не гарантируем возможность всех операций подключаемых устройств.

**Примечание:** Выход громкоговорителя регулируем только при приеме вызовов.

- 1** Нажимают [VOLUME] (PUSH SEL: SELECT) для вывода на дисплей меню AUDIO.



- 2** Нажимают [VOLUME] (PUSH SEL: SELECT) для выбора режима, подлежащего регулировке.

- 3** Для регулировки вращают [VOLUME] по или против часовой стрелки.

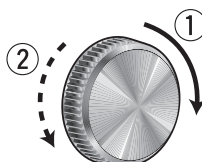

**Примечание:** Если не происходит никакой операции на режиме AUDIO в течение более 10 секунд (2 секунд при регулировке главного регулятора громкости), то дисплей переходит на обычный режим.



**Выбор громкоговорителя**

**BOTH** : Звучание из обоих громкоговорителей (по умолчанию)

**LEFT** : Звук из левого громкоговорителя

**RIGHT** Звучание из правого громкоговорителя

**Примечание:** Звучание происходит только в передних громкоговорителях.

**Установка громкоговорителя**

(Отображение меню набора Автоматическая система телефонной связи)

## Когда подозревается неисправность

Следует проверить и принять меры, описанные ниже.

Если принятие указанных мер не устраняет неисправности, рекомендуется обратиться в ближайший авторизованный сервисный центр «Panasonic». Техобслуживание аппарата должен производить квалифицированный персонал. Просим поручать работы по проверке и ремонту профессионалам.

«Panasonic» не несет на себе ответственности за аварии, вызываемые невыполнением нужной проверки или осуществлением ремонта собственными силами пользователя.

**Ни в коем случае нельзя принимать меры кроме тех, которые написанные курсивом ниже в «Принимаемые меры», т.к. их осуществление собственными силами пользователя сопровождается большей опасностью.**

### Предупреждение

- Не следует продолжать эксплуатацию аппарата в ненормальном состоянии, например, без звука, или с дымом или посторонним запахом, так как это может привести к воспламенению или поражению током. В таком случае надо немедленно прекратить работу аппарата и обратиться к Вашему дилеру.
- Ни в коем случае нельзя пытаться самому отремонтировать аппарат, так как это сопровождается большой опасностью.

Дисплей	Возможные причины → Принимаемые меры
<p>CHANGER E1</p> <p>CHANGER E2</p> <p>↓ (Через 5 секунд) Автоматически к следующему диску</p>	<p>Диск загрязнен, либо вставлен вверх дном.</p> <p>Диск имеет царапины. → <b>Выбросить магазин.</b></p> <ul style="list-style-type: none"> <li>● Проверить диск.</li> <li>● Еще раз загрузить магазин диском.</li> </ul>
<p>CHANGER E3</p>	<p>Не работает по какой-либо причине. → <b>Выбросить магазин. Если этим не устранена неисправность, нажать кнопку сброса на Чейнджер диска. Если при этом нормальная работа не восстановлена, следует обратиться в ближайший сервисный центр «Panasonic» за ремонтом.</b></p>
<p>CHANGER E6</p>	<p>Неисправность возникает в DVD-чейнджере. → <b>Проверить DVD-чейнджер. («REGION ERROR (ошибка региона)» и др.)</b></p>
<p>NO DISC</p>	<p>Нет диска в CD-чейнджере (магазине). → <b>Вставляют диски в чейнджер (магазин).</b></p>
<p>NOT CONNECTED</p>	<p>Чейнджер отсоединен от аппарата в режиме чейнджера. → <b>Проверить электропроводку.</b></p>

**Примечание:** Сообщения на дисплее и принимаемые меры разные в зависимости от модели чейнджера. О подробностях см. инструкцию по эксплуатации Чейнджера диска.

<p>NO iPod</p>	<p>Кабель iPod отсоединен в режиме iPod. → <b>Соединяют кабель iPod.</b></p>
<p>NO SONGS</p>	<p>В Вашем iPod нет воспроизводимой музыки. → <b>Загрузить воспроизводимую музыку в Ваш iPod.</b></p>

Дисплей

DT UNIT ERROR

Возможные причины → Принимаемые меры

В случае не установления связи с Автоматическая система телефонной связи.

- Проверить соединение Автоматическая система телефонной связи.  
(→ стр. 142)
- Проверить, правильно ли выполнено спаривание.  
(→ Инструкция по эксплуатации)

**Matsushita Electric Industrial Co., Ltd.**  
Web Site : <http://www.panasonic.co.jp/global/>