

# Panasonic®

MP3/WMA/CD-плеер/ресивер с функциями управления CD-чейнджером и полностью съемной передней панелью

## CQ-HX1083N

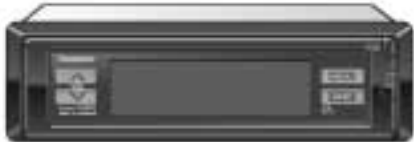

(CQ-HX1083N)

### Инструкция по эксплуатации



**WMA MP3**



Пожалуйста, внимательно прочтите эту инструкцию, прежде чем начнете пользоваться данным устройством, и сохраните ее для дальнейшего обращения.

## CQ-HX1083N

MP3/WMA/CD-плеер/ресивер с функциями управления CD-чейнджером и полностью съемной передней панелью

### Воспроизводимые диски

Модель	Величина	Носитель	Формат
CQ-HX1083N	12 см	CD-R, CD-RW, (CD-ROM)	CD-DA, CD-TEXT, MP3, WMA
CQ-HX1083N	12 см	CD-R, CD-RW, (CD-ROM)	CD-DA

## Аксессуары



Пульт дистанционного управления

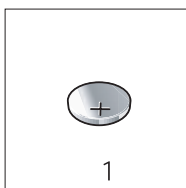

Литиевая батарея (CR2025)

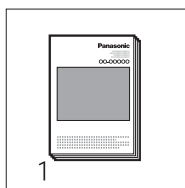

Инструкция по эксплуатации

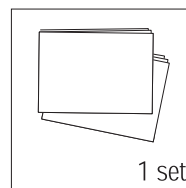

Краткое справочное руководство

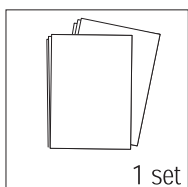

Инструкция по установке

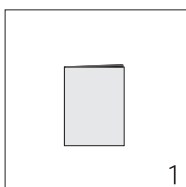

Гарантийный талон

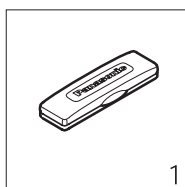

Футляр для съемной лицевой панели

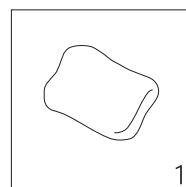

Чистящая салфетка

Монтажные приспособления (1 комплект)  
(Смотрите инструкцию по установке).

## Содержание

Аксессуары .....	2
Содержание .....	2
Функциональные характеристики .....	3
Апгрейд системы .....	3
<b>Меры предосторожности</b> .....	4
<b>Перед началом эксплуатации / Подготовка устройства</b> .....	5
<b>Обозначения органов управления</b> .....	6
<b>Начало работы</b> .....	9
<b>Основные операции</b> .....	10
<b>Основные функции радио</b> .....	12
Радио: память предустановленных станций .....	13
Радио: система радиоинформации (RDS) .....	14
Радио: установка параметров меню .....	17
<b>Основные функции CD-плеера</b> .....	18
CD-плеер: режимы воспроизведения .....	20
CD-плеер: работа с пультом дистанционного управления .....	21

<b>Основные функции управления CD-чейнджером</b> .....	22
Функции управления CD-чейнджером: режимы воспроизведения .....	23
Функции управления CD-чейнджером: работа с пультом дистанционного управления .....	24
Замечания о дисках .....	25
Установка параметров воспроизведения звука: меню AUDIO .....	28
Установка параметров дисплея: меню PICTURE .....	30
Установка функциональных параметров: меню FUNCTION .....	31
Установка параметров лицевой панели: меню FACE .....	32
Система предотвращения кражи .....	33
Поиск и устранение неисправностей .....	34
Обслуживание и уход за устройством .....	38
Технические характеристики .....	39

## Добро пожаловать в постоянно растущие ряды пользователей продукции Panasonic!

Мы стремимся предоставить в ваше распоряжение все преимущества точного электронного и механического проектирования. Наша продукция изготавливается из лучших компонентов, а ее сборка осуществляется людьми, которые гордятся репутацией, завоеванной фирмой благодаря безупречному качеству их работы. Мы уверены, что этот плеер подарит Вам максимум удовольствия от прослушивания, и Вы по достоинству оцените его качество и надежность.

## Функциональные характеристики

### Сенсорное управление

Для активизации или смены установок не требуется нажимать кнопки или поворачивать ручки - просто слегка дотроньтесь до соответствующего участка сенсорной панели.

### Цвет и рисунок дисплея

Вы можете по своему вкусу подобрать цвет большого подсвечиваемого дисплея. Вы также можете придать индивидуальность вашему дисплею с помощью пяти различных рисунков спектрального анализатора (стр. 30).

### Двойная система безопасности

Благодаря оригинальной технологии Shutter LCD панель становится абсолютно черной после отключения автомобильной стереосистемы. Но для полной безопасности вы можете полностью снять лицевую панель и взять ее с собой, когда покидаете автомобиль.

### CD-плеер

- Воспроизведение файлов MP3 и WMA.
- Однокристалльная цифровая супер-схема
- Переход к следующему/предыдущему треку, сканирование, поиск, повторное и случайное воспроизведение (стр. 18)

## Апгрейд системы

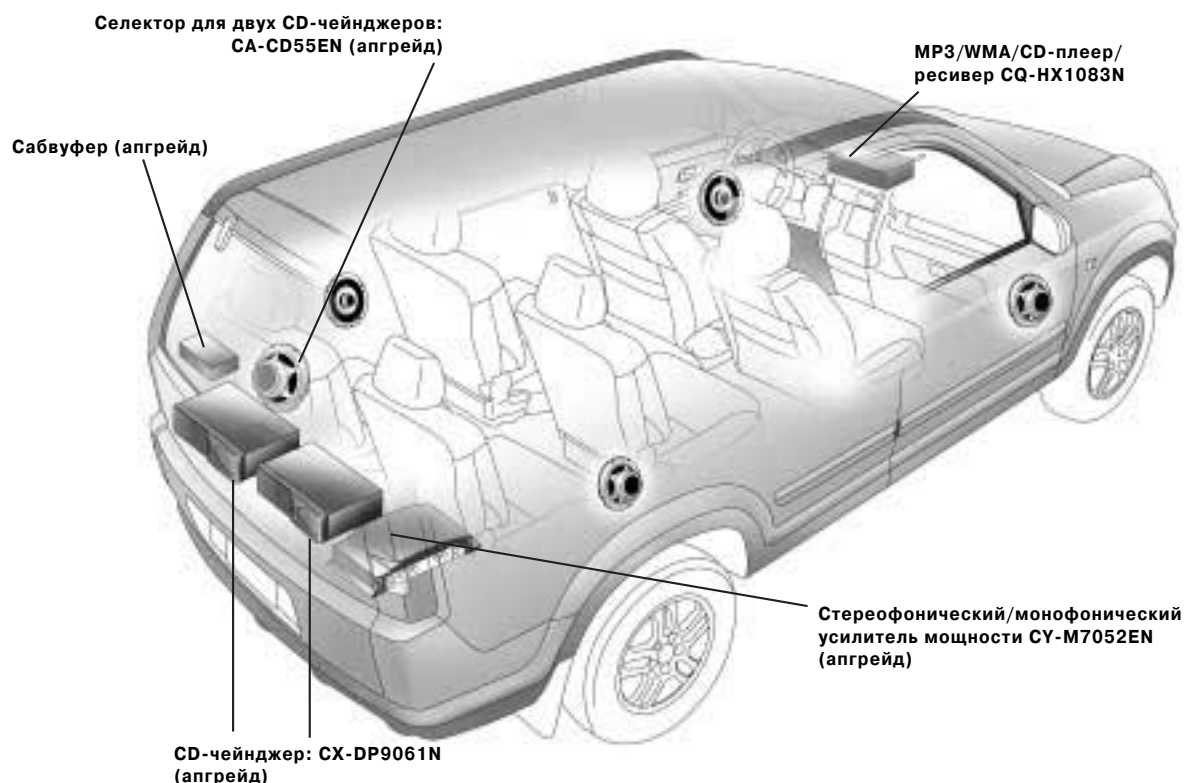

# Меры предосторожности

## Уровень громкости звука

В целях обеспечения безопасности дорожного движения не устанавливайте высокий уровень громкости, чтобы музыка не отвлекала Ваше внимание от дороги.

## Мойка автомобиля

Во избежание короткого замыкания, которое способно привести к возгоранию или другим негативным последствиям, не подвергайте данное устройство (включая акустические системы и компакт-диски) воздействию воды или повышенной влажности.

## Вентиляция в автомобиле

Если ваш автомобиль долгое время стоял под прямыми солнечными лучами, температура внутри салона могла значительно повыситься. В этом случае советуем перед включением устройства проехать некоторое расстояние, чтобы проветрить салон и таким образом снизить температуру внутри автомобиля.

## Источник питания

Данный продукт предназначен для использования в автомобиле, оборудованном 12-В батареей с заземлением отрицательного полюса на массу.

## Механизм дисковод

Не вставляйте в дисковод монеты и другие мелкие предметы. Храните отвертки и другие металлические предметы в стороне от диска и дисковода.

## Сервисное обслуживание

Данное устройство содержит прецизионные детали. Не пытайтесь самостоятельно разбирать и регулировать его. Для ремонта обращайтесь в ближайший авторизованный сервисный центр Panasonic.

**Примечание:** При отсоединении от источника питания или аккумулятора все пользовательские предустановки сотрутся, и устройство вернется к первоначальным заводским установкам.

## Лазерное устройство

### Обозначения на метках и их расположение

**Осторожно: В данном устройстве используется лазер.**

**Использование средств управления или регулировки, а также установок, отличающихся от описанных в данном руководстве, может привести к опасному воздействию лазерного излучения.**

#### Лазерное устройство:

Длина волны	780 нм
Мощность лазера	При надежной защите нет опасной радиации.

**Не разбирайте данное устройство и не пытайтесь что-то самостоятельно модернизировать.**

Данный плеер является сложным электронным устройством, использующим лазерный звукозаписывающий механизм для считывания информации с компакт-диска. Лазер тщательно экранирован, так что его лучи не проникают наружу из корпуса.

Поэтому никогда не пытайтесь разобрать плеер или внести изменения в какую-либо его деталь, так как Вы можете подвергнуться воздействию лазерного излучения и опасного высокого напряжения.

### ЛАЗЕРНОЕ УСТРОЙСТВО КЛАССА 1

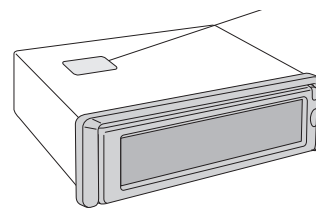

**ОПАСНО!**  
При открывании устройства вы подвергаетесь лазерному излучению.

**Предупреждающая метка**  
**Осторожно!** при открывании корпуса действует невидимое лазерное излучение. Избегайте прямого воздействия лазерного луча.

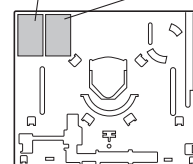

Компоновка деки (Верхняя сторона)

# Перед началом эксплуатации/Подготовка устройства

## Установка батареи

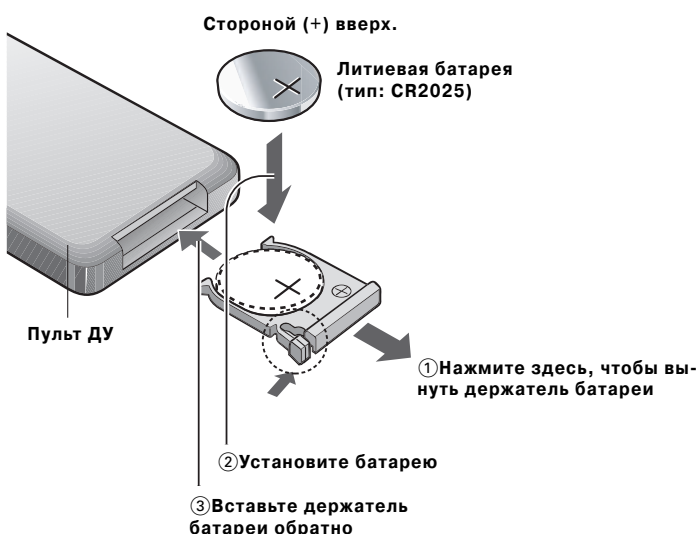

- Срок службы батареи: примерно 6 месяцев
- Как обращаться с батареями:
- Не разбирайте батареи (во избежание их взрыва)
- Не допускайте короткого замыкания батарей (во избежание их взрыва)
- Не допускайте соприкосновения батарей с открытым огнем (во избежание их взрыва).
- Храните батареи в месте, недоступном для детей (во избежание несчастных случаев)
- Сразу заменяйте отслужившие батареи.

Соблюдайте местные правила, касающиеся утилизации вредных отходов.

### Предупреждение:

Неправильное использование батареи может вызвать ее перегрев, взрыв или возгорание, что способно привести к пожару или серьезным повреждениям устройства.

## Выбор параметра ACC

Проверьте, имеет ли Ваш автомобиль позицию ACC в замке зажигания.



### Если есть позиция ACC:

Установите замок зажигания в положение ACC ON (стр. 31).

**(По умолчанию - ACC OFF)**

ACC ON

Индикация "ACC ON" добавляется к описанию функций при условии выбора установки ACC ON.

ACC ON

- При выключении питания на дисплее отображается сообщение об окончании работы устройства.
- Если при выключенном питании в устройство устанавливается диск или магазин, питание включается автоматически.
- Индикация времени может отображаться на дисплее даже при выключенном питании.
- При установке ключа зажигания в положение OFF на дисплее выводится сообщение системы предотвращения кражи, и подается звуковой сигнал, сообщающий о необходимости снятьлицевую панель. (Если включена функция безопасности).

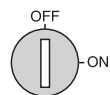

### Если нет позиции ACC:

Установите параметр ACC OFF (стр. 31).

**(По умолчанию - ACC OFF)**

ACC OFF

- При выключении питания на дисплее отображается сообщение системы безопасности, и подается звуковой сигнал, сообщающий о необходимости снятьлицевую панель. (Если включена функция безопасности).

**Осторожно:** Если ваш автомобиль не имеет позиции ACC в замке зажигания, убедитесь, что выбрана установка ACC OFF. Нарушение этого правила может привести к поломке батареи.

# Органы управления

## Основное устройство и сенсорная панель

В данной инструкции основное внимание уделяется сенсорной панели основного устройства. Что касается функций, не управляемых с основного устройства, то их описание приведено в разделах инструкции, посвященных работе с кнопками пульта дистанционного управления. (стр. 8)

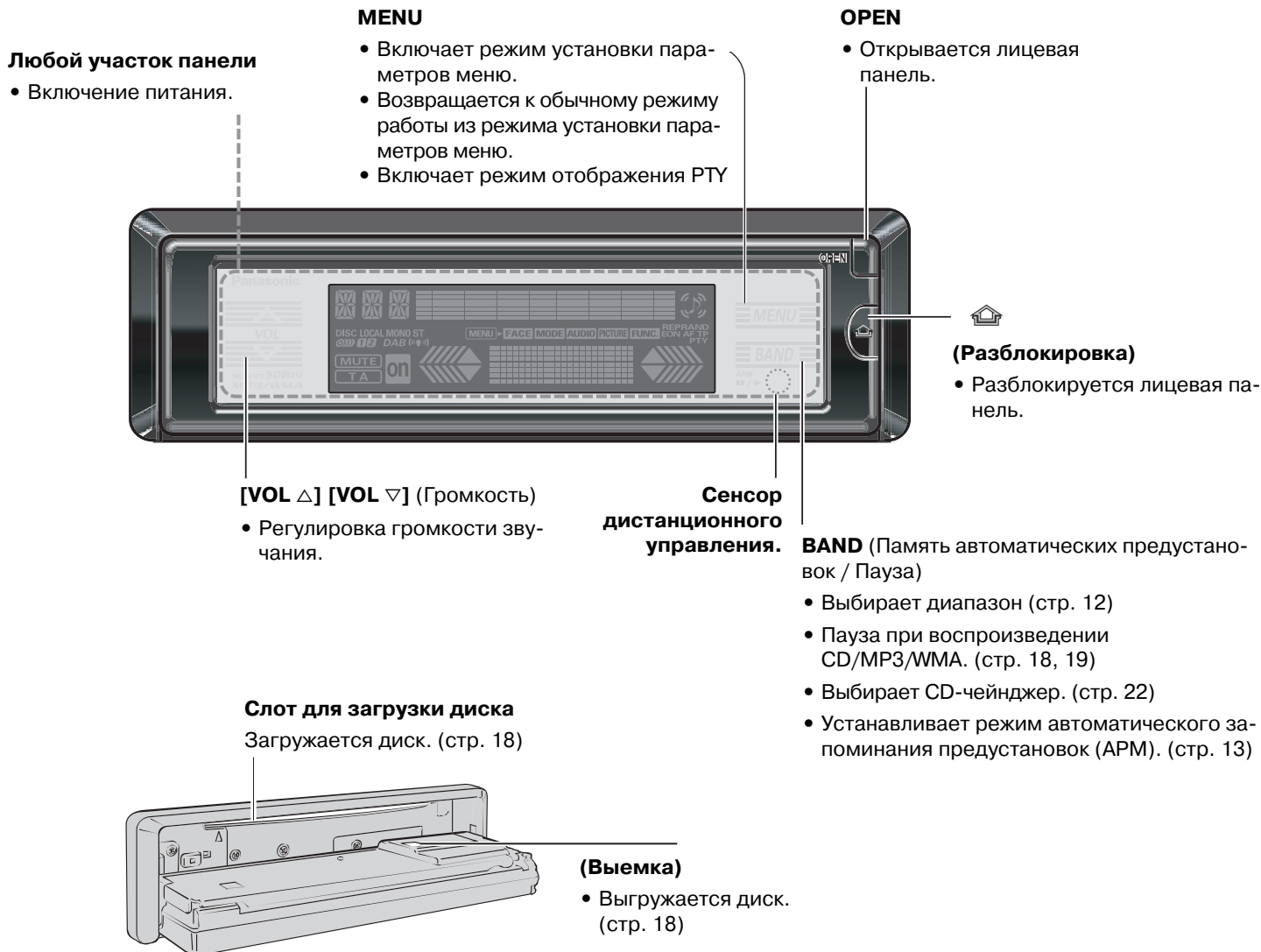

## Замечания о сенсорной панели

### Перед работой

- Очистите поверхность сенсорной панели.

### Во время работы

- При работе с сенсорной панелью дотрагивайтесь до нее только пальцами.

### Покидая автомобиль

- Отсоедините лицевую панель и храните ее в специальном футляре (стр. 33).

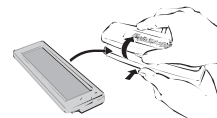
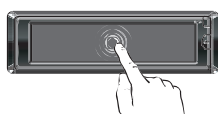

- Не нажимайте сильно на панель.
- Старайтесь не царапать панель ногтями или другими жесткими предметами.
- Не пользуйтесь ручкой или другим острым инструментом при работе с панелью.
- Не роняйте лицевую панель и не допускайте ударов по ней.

В случае несоблюдения этих правил можно повредить или разбить стекло на поверхности лицевой панели.

# Управление устройством с помощью сенсорной панели

Сенсорная панель позволяет вам работать практически со всеми функциями устройства. Каждый участок сенсорной панели функционирует как кнопка управления. Отдельным участкам сенсорной панели соответствуют описанные ниже функции.

## Участок SOURCE

### Общая функция

- Выключает питание

### Радио / CD (MP3/WMA) плеер / CD-чейнджер

- Выбирает источник

### Установка параметров меню

- Возвращается к предыдущей индикации.

## Участок DISPLAY

### Радио / CD (MP3/WMA)-плеер / CD-чейнджер

- Изменяет индикацию

### Радио

- Переходит в режим установки времени.

### CD (MP3/WMA)-плеер / CD-чейнджер

- Перемещает отображение заголовков в круговую один раз.

## Ссылки

**Отключение питания** (стр. 9)

**Радио (RDS)** (стр. 12-15)

**CD** (стр. 18)

**MP3/WMA** (стр. 19)

**CD-чейнджер** (стр. 22)

**Установка параметров меню** (стр. 17, 20, 23, 28-32)

## Участок AUDIO

### Общие функции

- Переходит в режим установки параметров звучания.
- Устанавливает режим воспроизведения звука со сверхчистым басом.

## Участок ARROW

### Радио

- Выбор или поиск станции
- Выбор номера предустановленной станции

### CD

- Поиск трека
- Быстрый переход вперед/назад

### MP3/WMA

- Выбор файла
- Быстрый переход вперед/назад
- Выбор папки

### CD-чейнджер

- Поиск трека
- Быстрый переход вперед/назад
- Выбор диска

### Установка параметров меню

- Выбор отдельной функции.
- Установка параметров

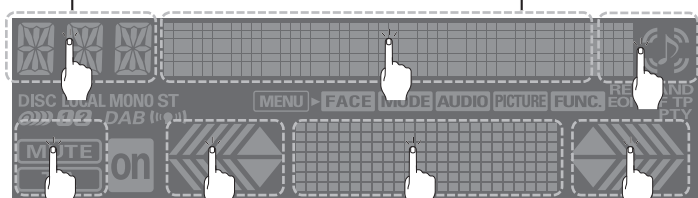

## Участок DIRECTION

### Радио

- Выбирает функции участков ARROW

### Настройка



Выбор номера предустановленной станции



### MP3/WMA

- Выбирает функции участков ARROW

Выбор файла / Быстрый переход вперед/назад



Выбор папки



### CD-чейнджер

- Выбирает функции участков ARROW

Поиск трека / Быстрый переход вперед/назад



Выбор диска



### Установка параметров меню

- Определяет операцию или функцию.



- Возврат к обычному режиму.



## Участок TA

### Общие

- Переходит в режим ожидания TA.

### Радио

- Включает и выключает режим выбора AF.

# Органы управления (продолжение)

## Дистанционное управление

Направьте пульт ДУ на сенсор основного устройства. ....



**SOURCE**

**PWR**

- Включает и выключает питание (стр. 9)
- Выбирает источник.

**BAND**

- Выбирает диапазон (стр. 12)
- Пауза при воспроизведении CD/MP3/WMA. (стр. 18, 19)
- Выбирает чейнджер (стр. 22)

**RETURN**

**RET**

- Возвращается к предыдущей индикации в режиме установки параметров меню.

**MENU**

- Переходит в режим установки параметров меню.
- Возвращается к обычному режиму работы при установке меню параметров воспроизведения.

**FACE**

- Выбирает цвет дисплея (стр. 32)

**DISP**

- Изменяет режим индикации (стр. 18, 19, 22)
- Переходит в режим регулировки времени (стр. 16)
- Перемещает отображение заголовков в круговую один раз (стр. 18, 19, 22)

**S/A**

- Выбирает тип индикации спектрального анализатора (стр. 30)

**DIM**

- Изменяет уровень яркости дисплея (стр. 30)

**UP** (Часы/Минуты/Предустановка/диск/папка)

- Выбирает (вертикально) или регулирует работу отдельной функции.
- Устанавливает время (стр. 16)
- Выбирает номер предустановки (стр. 13)
- Выбирает папку (стр. 19)
- Выбирает диск (стр. 22)

**LEFT/RIGHT** (Настройка/трек/файл)

- Выбирает (горизонтально) или регулирует работу отдельной функции.
- Выбирает или ищет частоту/трек/файл (стр. 12, 18, 19)

**SET**

- Определяет операцию или отдельную функцию.

**#**  
NUMBER

- Переходит в режим ввода номера. (Стр. 21, 24)

**1** **6**

От 1 до 6

- Сохраняет в памяти станции радиовещания (стр. 13)
- Выбирает станцию радиовещания (стр. 13)

**0** **9**

От 0 до 9

- Выбирает трек/файл/диск/папку (стр. 21, 24)

**4** **5** **6**

**RANDOM** (Случайное) **SCAN** (Сканирование) **REPEAT** (Повтор)

- Выбирает режим воспроизведения (стр. 21, 24)

**UP VOL**

- Регулирует громкость звучания (стр. 10)

**DOWN VOL**

- Регулирует громкость звучания (стр. 10)

**MUTE**

- Снижает громкость (стр. 10)

- Переходит в режим установки параметров звуковоспроизведения (стр. 29)
- Устанавливает звучание со сверхчестким басом (стр. 29)

# Начало работы

## Включение питания

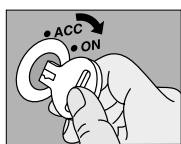

1 Е мобилia (или установите ключ зажигания вашего автомобиля в положение ACC).

мобилia

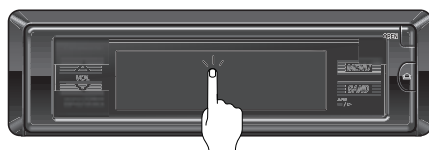

2 Н: любом месте.

На пульте ДУ:

Нажмите

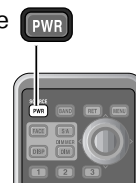

### Демонстрационное сообщение

Когда вы в первый раз используете данное устройство, на дисплее появляется демонстрационное сообщение.

Нажмите на сенсорную панель в любом месте или на кнопку [DISP] на пульте ДУ, чтобы вернуться к обычному режиму индикации.



**Примечание:** Чтобы снова вывести это сообщение на дисплей, нажмите на кнопку [DISP] на пульте ДУ при выключенном питании или выберите "DEMO" в параметрах "OFF DISP" в меню DISPLAY. **ACC ON**

### Названия органов управления

- Дистанционное управление (стр. 8)
- Основное устройство и сенсорная панель (стр. 6)
- Дисплей (стр. 7)

### Установка времени (стр. 16)

Когда функция точного времени RDS CT недоступна.

### Операции

- Основные операции (стр. 10)
- Радио (стр. 12)
- RDS (стр. 14)
- CD-плеер (стр. 18)
- CD-чейнджер (стр. 22)



### Параметры меню

- Параметры звуковоспроизведения (стр. 28)
- Параметры дисплея (стр. 30)
- Параметры функций (стр. 31)
- Параметры лицевой панели (стр. 32)

## Выключение питания

Участок SOURCE (выключение питания)



Нажимайте на участок **SOURCE** (выключение питания) не менее 1 секунды.

На пульте ДУ:

Нажмите

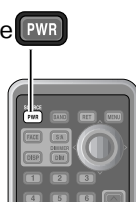

На дисплее отображается сообщение системы безопасности и подается звуковой сигнал, сообщающий о необходимости снять лицевую панель. **ACC OFF**

**PANEL!**

\* Эта функция активизируется, если включена функция безопасности (стр. 31).

# Основные операции

## Выбор источника звучания

Для выбора другого источника сигнала нажмите на участок **SOURCE**.

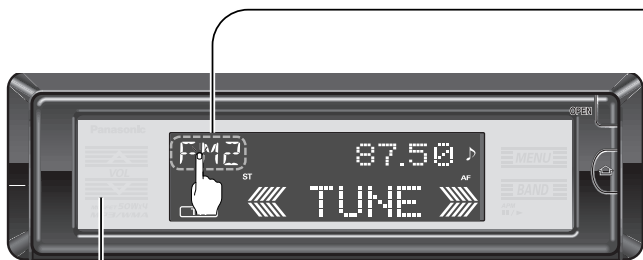

## Уровень громкости

[VOL▲]: Увеличение

[VOL▼]: Уменьшение



- Диапазон установки: от 0 до 40
- По умолчанию: 18

**Примечание:** Уровень громкости можно установить независимо для каждого источника.

(Для радиоприема: 1 уровень для передач в диапазоне AM и 1 уровень для всех передач FM).

## Заглушение/Плавное снижение громкости звука

**ON** (Включение): Нажмите кнопки [VOL(] и [VOL)] одновременно.

**OFF** (Выключение): Нажмите эти кнопки снова.

**При использовании пульта ДУ:**

**ON:** Нажмите кнопку **MUTE**.

**OFF:** Нажмите эту кнопку снова.

Уменьшение уровня громкости зависит от установленных параметров.

(Параметры заглушения/плавного снижения громкости звука смотрите на странице 31)

**MUTE** Нет звука

**ATT** 10-шаговое уменьшение уровня громкости



**MUTE**

## Режим радио (стр. 12)

### Участок DISPLAY

Нажмите, чтобы изменить режим индикации.

- Индикация PS
- Частота
- Текущее время

### MENU

Нажмите для перехода в режим установки параметров меню.

FM (RDS)/AM

- Уровень AF
- Режим REG
- Установка громкости TA
- Монофонический прием в диапазоне FM.
- Прием сигналов местного радиовещания.

### PTY

- Язык PTY
- Нажмите и удерживайте, чтобы войти в режим индикации PTY.

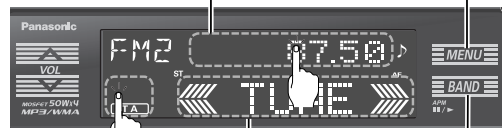

### Участок TA (AF)

- Нажмите для включения/выключения TA
- Удерживайте для включения/выключения AF

### BAND

- Нажмите, чтобы выбрать диапазон приема (FM1 / FM2 / FM3 / AM).
- Удерживайте, чтобы активизировать режим автоматического запоминания предустановок.

Настройка

Номер предустановки

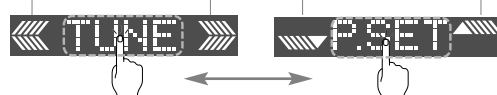

Сохранение предустановок вручную: нажмите и удерживайте.

### Режим CD-плеера (стр. 18)

Компакт-диск загружен в плеер.

#### Участок DISPLAY

- Нажмите, чтобы изменить режим индикации.

#### Обычный CD

- Номер трека / Время воспроизведения
- Название диска
- Название трека
- Текущее время

#### MP3/WMA

- Номер папки / файла
- Время воспроизведения
- Имя папки
- Имя файла
- Название композиции
- Имя исполнителя
- Текущее время

#### MENU

Нажмите для перехода в режим установки параметров меню (различные режимы воспроизведения).

#### Обычный CD

- Повторное воспроизведение
- Случайное воспроизведение

#### MP3/WMA

- Повторное воспроизведение
- Повторное воспроизведение папки
- Случайное воспроизведение
- Случайное воспроизведение папки

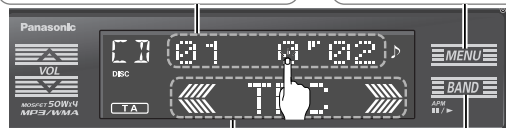

#### BAND ►

Нажмите ►/|| для паузы в воспроизведении.

#### Обычный CD

Поиск трека



#### MP3/WMA

Выбор файла



Выбор папки



### Управление CD-чейнджером (стр. 22)

К устройству подсоединен дополнительный CD-чейнджер, в который загружен магазин.

#### Участок DISPLAY

Нажмите, чтобы изменить режим индикации.

- Номер диска/трека
- Время воспроизведения
- Название диска
- Название трека
- Текущее время

#### MENU

Нажмите для перехода в режим установки параметров меню (различные режимы воспроизведения).

- Повторное воспроизведение
- Случайное воспроизведение
- Повторное воспроизведение диска
- Случайное воспроизведение диска

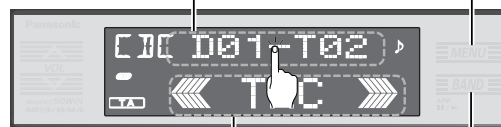

#### BAND

Нажмите для выбора CD-чейнджера.

Поиск трека

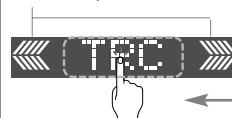

Выбор диска

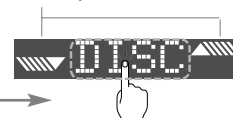

### Параметр AUX-IN

Подключение к внешним устройствам.  
(Обратитесь к инструкции по установке)

# Основные функции радио

## 1 Выбор источника звучания

Участок дисплея **SOURCE**

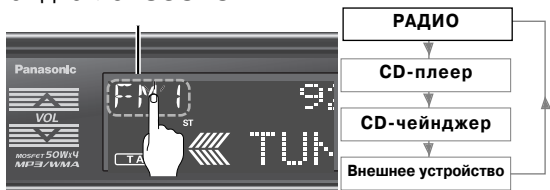

Нажмите на участок **SOURCE** для выбора режима радио

## 2 Диапазон

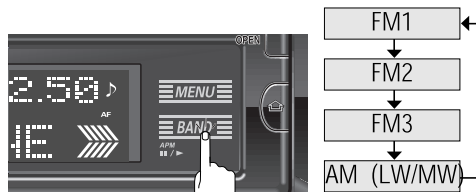

Нажмите на [BAND] для выбора диапазона частот (FM1-3 или AM (LW/MW)).

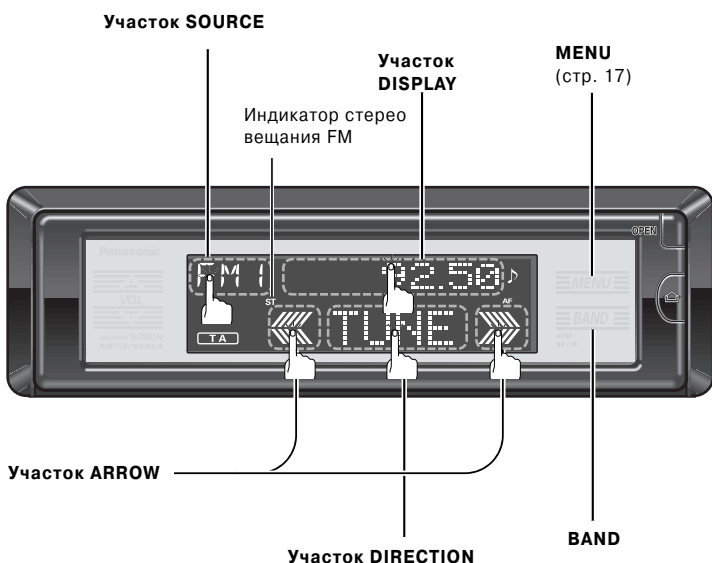

## Изменение режима дисплея

Для изменения индикации дисплея в следующем порядке нажмите на участок **DISPLAY**.

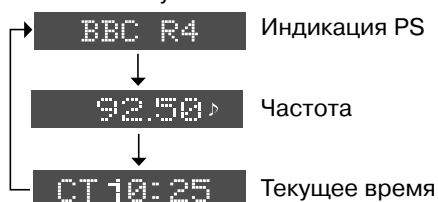

## Функции участков дисплея ARROW

Нажмите на участок **DIRECTION**, чтобы переключить функции участков **ARROW** в следующем порядке:



Настройка  
(смотрите ниже)



Выбор номера предустановки  
(смотрите на следующей странице)

## 3 Настройка

Более низкая частота      Более высокая частота



Нажмите на участок **ARROW** ( <=> или <=> ) и удерживайте его не менее 0,5 секунды, затем отпустите.

### Примечание:

- При нажатии на участок **ARROW** ( <=> или <=> ) частоты меняются:  
с шагом 0,05 МГц (FM)  
с шагом 9 кГц (AM)
- При приеме стереовещания в диапазоне FM загорается индикатор стерео.

# Радио – запоминание предустановок

В каждом из диапазонов FM1, FM2, FM3 и AM (LW/MW) можно занести в память предустановок до 6 станций.

**Подготовка:** Выберите диапазон (см. предыдущую страницу).

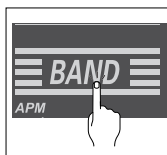

## Автоматическая предустановка памяти (APM)

Автоматическое занесение в память предустановок станций с хорошим приемом.



Нажмите и удерживайте [BAND] (APM) более 2 секунд.

- 6 станций с наилучшим приемом будут автоматически сохранены в памяти под номерами предустановок от 1 до 6.
- После установки сохраненные в памяти станции сканируются в течение 5 секунд каждая.

Чтобы остановить сканирование, нажмите на участок **ARROW** (  или  ) или на одну из кнопок предустановки от **1** до **6** на пульте ДУ.

### Примечание:

- Все предустановки, сохраненные ранее в этом диапазоне (в данном примере - FM1) будут изменены.
- При установке по умолчанию в памяти будут автоматически сохраняться только станции RDS в диапазонах FM1-3.

**Чтобы выбрать станции, не входящие в систему RDS, заранее отключите режим AF (стр. 15).**

## Ручная предустановка станций

Сохранение параметров станции в памяти предустановок вручную.

**1 Выберите станцию** (см. предыдущую страницу).



**2 Установите режим предустановки станций.**

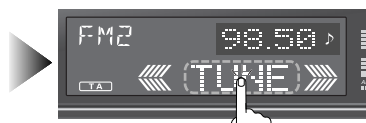

Нажмите и удерживайте участок **DIRECTION** (**TUNE** или **P.SET**), пока мигает номер предустановки.

**3 Выберите номер предустановки.**



Нажмите на участок **ARROW** (  или  ) для выбора номера предустановки.

**3 Сохраните станцию в памяти предустановок.**



Нажмите и удерживайте участок **DIRECTION** (**P.SET**) не менее 2 секунд для сохранения станции в памяти устройства.

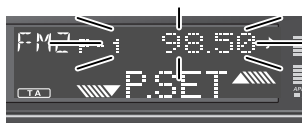

Дисплей мигнет один раз, и станция будет сохранена в памяти.

### При использовании пульта ДУ:

После выполнения шага 2, указанного выше, нажмите и удерживайте одну из кнопок предустановки от **1** до **6**. Параметры станции будут сохранены в памяти.

## Вызов предустановленной станции

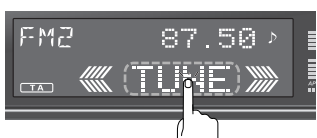

**1 Войдите в режим предустановки** (см. выше)



**2 Выберите номер предустановки.**

Номер предустановки



Нажмите на участок **ARROW** (  или  ) для выбора номера предустановки и для настройки на предустановленную станцию.

### При использовании пульта ДУ:

Нажмите на одну из кнопок предустановок от **1** до **6**.

# Радио - Система радиоинформации (RDS)

Некоторые станции в диапазоне FM передают дополнительную информацию, совместимую с системой RDS. Данное устройство предлагает удобные функции, использующие эту информацию.

Возможности системы RDS меняются в зависимости от региона и страны. Учтите, что если система RDS недоступна в вашем регионе, то и перечисленные ниже функции также не будут выполняться. В этой главе приводится краткое описание работы системы RDS.

Выполнение описанных ниже функций возможно только при приеме станций RDS.



## Отображение названия работающей станции (PS)

Название принимаемой станции отображается на дисплее вместо частоты. (стр. 12)

BBC R4

## Служба точного времени (CT)

Во время приема станции RDS служба передачи сигналов точного времени CT автоматически регулирует индикацию времени.

Если служба CT в данной местности недоступна, на участке дисплея отображается "NO CT". (См. стр. 16 относительно регулировки показаний текущего времени).

CT 10:00

## Отображение типа программы (PTY)

Станции RDS в диапазоне FM передают сигналы идентификации типа программы.

### Режим индикации программ заданного типа (PTY)

Нажмите и удерживайте более 2 секунд [MENU], чтобы включить или выключить режим индикации PTY. (По умолчанию PTY OFF).

Меню (стр. 17)  
Для выбора языка

PTY LANG

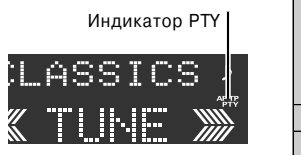

### Выбор PTY

1. Нажмите на участок **ARROW** ( ) чтобы изменить тип программы, как показано ниже. ( : изменение в противоположном направлении)
2. Выберите нужный тип программы и затем нажмите [BAND]. Начнется поиск, чтобы настроиться на станцию, передающую программу выбранного типа.

Для отмены поиска снова нажмите BAND.

SPEECH	→	MUSIC	→	NEWS	→	AFFAIRS	→
INFO	→	SPORT	→	EDUCATE	→	DRAMA	→
CULTURES	→	SCIENCE	→	VARIED	→	POP M	→
ROCK M	→	EASY M	→	LIGHT M	→	CLASSICS	→
OTHER M	→	WEATHER	→	FINANCE	→	CHILDREN	→
SOCIAL	→	RELIGION	→	PHONE IN	→	TRAVEL	→
LEISURE	→	JAZZ	→	COUNTRY	→	NATION M	→
OLDIES	→	FOLK M	→	DOCUMENT	→		

**Примечание:** Если не найдена станция с соответствующим типом программ, то в течение 2 секунд на экране будет сообщение «NONE».

### Предустановка PTY

Типы программ запоминаются под номерами от 1 до 6 в памяти предустановок, как показано в таблице.

№	PTY	Подробности
1	NEWS	NEWS
2	SPEECH	AFFAIRS, INFO, EDUCATE, DRAMA, CULTURE, SCIENCE, VARIED, WEATHER, FINANCE, CHILDREN, SOCIAL, RELIGION, PHONE IN, TRAVEL, LEISURE, DOCUMENT
3	SPORT	SPORT
4	POP M	POP M
5	CLASSICS	CLASSICS
6	MUSIC	ROCK M, EASY M, LIGHT M, OTHER M, JAZZ, COUNTRY, NATION M, OLDIES, FOLK M

### Вызов предустановки PTY



1. Нажмите на участок **DIRECTION** ( ).
  2. Нажмите на участок **ARROW** ( или ) или на кнопку предустановки на пульте ДУ.
  3. Нажмите [BAND] для настройки на станцию того же типа.
- Для отмены нажмите [BAND] снова.

### \* Изменение предустановки PTY

1. Выберите желаемый тип программы.
2. Нажмите и удерживайте более 2 секунд кнопку предустановки от **1** до **6** на пульте ДУ.

## Режим дорожного оповещения (TA)

### Дорожные программы (TP)

Некоторые станции RDS в диапазоне FM периодически передают сообщения о ситуациях на дорогах. Станция, передающая дорожные сообщения, называется программой TP.

## Режим дорожного оповещения (TA)

Нажмите на участок **TA (AF)**, чтобы включить или выключить TA. (По умолчанию: TA OFF).

### Меню (стр. 17)

Установка уровня громкости передачи дорожных сообщений

TA VOL

Если принимаемая станция не является станцией TP, то устройство автоматически ищет станцию TP, чтобы настроиться на нее. Когда принимаемая станция TP начинает передачу сообщения о дорожной ситуации, вы сможете прослушать его.

### Прослушивание только сообщения о дорожной ситуации.

Во время прослушивания станции FM, которая не передает сообщения о дорожной ситуации в данный момент, нажмите **[VOL ▽]**, чтобы установить уровень громкости на 0. Когда поступят сигналы службы TA, они будут транслироваться на уровне громкости, установленном для режима TA.

## Альтернативная частота (AF)

Если условия приема ухудшатся, будет автоматически выбираться станция RDS с аналогичным типом программ.

## Режим альтернативной частоты (AF)

Нажмите и удерживайте участок **TA (AF)** более 2 секунд, чтобы включить или выключить режим AF.

(По умолчанию: режим AF ON)

### Меню (стр. 17)

Для изменения чувствительности AF

AF SEL

Для выбора сети AF (REGION)

REGION

## Ручная настройка AF для предустановленной станции (PI Seek)

(Только с пульта ДУ)

Если при настройке на предустановленную станцию сигнал оказывается слабым, а автоматическая функция AF не работает, нажмите кнопку с тем же номером предустановки. Начнется поиск станции с аналогичной программой и лучшим качеством приема.

Для отмены режима поиска AF нажмите ту же кнопку еще раз.

**Замечание:** Для режима PI Seek сначала отключите режим TA, а затем можно выполнять поиск PI Seek.

### Примечания:

#### Поисковая настройка и функция автоматической предустановки

Когда режим TA включен, устройство будет искать и автоматически сохранять в памяти только станции TP.

Если Вы хотите с помощью функций поисковой настройки и автоматической предустановки найти станцию, отличную от TP, установите параметр TA в значение OFF.

#### При работе в отличном от радио режиме

Даже когда устройство работает в отличном от радио режиме воспроизведения (CD, CD-чейнджера или дополнительного оборудования) при включенном режиме TA, оно автоматически будет передавать дорожную информацию. Когда сообщение TA завершится, устройство вернется к прежнему режиму работы.

**Даже когда устройство работает в отличном от радио режиме воспроизведения (режиме CD, CD-чейнджера или дополнительного оборудования), Вы можете включать и выключать режим TA с помощью нажатия участка TA (AF).**

### Примечания:

#### Поисковая настройка и функция автоматической предустановки

Когда режим AF включен, устройство будет искать и автоматически сохранять в памяти только станции RDS.

Если вы хотите с помощью функций поисковой настройки и автоматической предустановки найти станцию, отличную от RDS, установите параметр AF в значение OFF.

#### Вызов предустановленной станции

Самонастройка AF выбирает станцию с хорошим качеством приема (только для станций RDS).

# Радио - Система радиоинформации (RDS)

## Расширенная сеть приема (EON)

Во время приема информации сети EON загорается индикатор EON. Функции TA и AF при этом расширяются следующим образом.

TA: Становится возможным прием информации о дорожном движении не только от станции, на которую в данный момент настроен ваш приемник, но и от других сетевых станций.

AF: При приеме информации EON происходит обновление предустановленного списка частот станций RDS.

Функция EON позволяет сделать более полным использование информации RDS. Она постоянно обновляет список альтернативных частот всех фиксированных настроек, включая принимаемую в текущий момент станцию. Например, если Вы настраиваете предустановки вдали от дома, то впоследствии Вы будете иметь возможность приема этой же станции на альтернативной частоте, или другой станции, передающей такую же программу. Функция EON также отслеживает местные радиостанции, передающие информацию о дорожном движении TP, чтобы обеспечить их быстрый прием.

## Прием экстренных сообщений

Когда начинается передача экстренного сообщения, устройство автоматически переключается на его прием (даже если в этот момент устройство работает в режиме CD, CD-чейнджера или дополнительного источника AUX). Во время приема экстренного сообщения на дисплее мигает индикация "ALARM".

**Примечание:** Экстренное сообщение передается с уровнем громкости TA.

## Регулировка времени

### Первоначальная установка времени

Если функция точного времени RDS CT недоступна (на участке дисплея отображается "NO CT"), отрегулируйте часы самостоятельно. (В часах используется 24-часовая система.)

- ❶ Выберите режим радио AM  
(стр. 12)



**Замечание:** Установка времени производится только в режиме AM.

- ❷ Установите режим регулировки времени



Нажмите и удерживайте участок **DISPLAY** в течение не менее 2 секунд.

- ❸ Изменение индикации часа



Нажмите на участок **ARROW** (▲ или ▼).

- ❹ Установка индикации часа



Нажмите на участок **DISPLAY**.

- ❺ Изменение индикации минут



Нажмите на участок **ARROW** (▲ или ▼).

- ❻ Установка индикации минут



Нажмите на участок **DISPLAY**.



(Конец)

### Переустановка времени

Выберите режим радио AM.

Нажмите и удерживайте участок **DISPLAY** в течение не менее 2 секунд, чтобы активизировать режим регулировки времени для переустановки. Затем повторите шаги с 3 по 6.

\* Если Вы настроили ресивер на станцию FM RDS, служба точного времени CT отрегулирует индикацию времени автоматически. (стр. 15)

# Радио – установка параметров меню

## Замечания:

- Нажмите на участок **DIRECTION** **EXIT** для возврата к обычному режиму работы.
- Нажмите на участок **SOURCE** (возврат) **RTN** для возврата к предыдущей индикации.

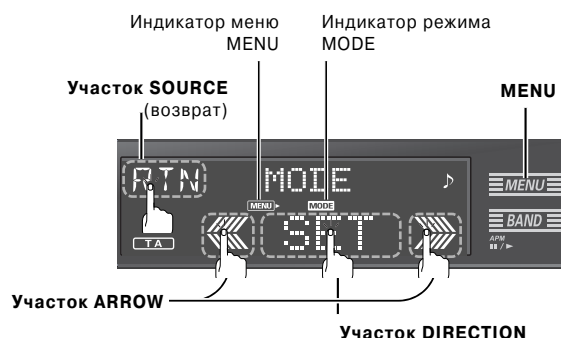

## 1 Режим установки параметров меню

Нажмите **[MENU]**

## 2 Установка параметров режима радио

Нажмите на участок **DIRECTION**

## 3 Выбор подменю

- 1 Нажмите на участок **ARROW** (  или  ).
- 2 Нажмите на участок **DIRECTION**

**SET**

## 4 Регулировка и установка параметров

- 1 Нажмите на участок **ARROW** (  или  ).
- 2 Нажмите на участок **DIRECTION**

**EXIT**

<p><b>Уровень AF</b></p> <p><b>AF SEL</b></p> <p>Переключает чувствительность AF низкая/высокая. По умолчанию: AF1. (Включение/выключение AF – стр. 15)</p>	<p><b>AF 1</b> Низкий уровень чувствительности AF (для гористых местностей или мест, окруженных высокими зданиями и тому подобным).</p> <p>Высокий уровень чувствительности AF (для мест со свободным обзором).</p>
<p><b>Региональный режим (REG)</b></p> <p><b>REGION</b></p> <p>Настраивается на станцию AF в ограниченном или в неограниченном регионе. По умолчанию: REG OFF</p>	<p><b>REG ON</b> Только для программ, транслирующихся в пределах данного региона.</p> <p><b>REG OFF</b> Также для приема программ, транслируемых станциями, которые находятся вне пределов данного региона.</p>
<p><b>Установка громкости TA</b></p> <p><b>TA VOL</b></p> <p>Устанавливает уровень громкости передачи дорожных сообщений. По умолчанию: 18 Диапазон установки: от 1 до 40</p>	<p><b>TA VOL40</b></p> <p><b>TA VOL 1</b></p>
<p><b>Монофонический прием в диапазоне FM</b></p> <p><b>MONO</b></p> <p>Шумы значительно снижаются, когда принимается слабый сигнал станции стереовещания в диапазоне FM. По умолчанию: MONO OFF</p>	<p><b>MONO ON</b> Монофонический прием</p> <p><b>MONO OFF</b> Стереоприем в диапазоне FM</p>
<p><b>Прием местного вещания</b></p> <p><b>FM LOCAL</b></p> <p>При слабом приеме определяются только станции с сильным сигналом. По умолчанию: LOC OFF</p>	<p><b>LOC ON</b> Определяются только станции с хорошими условиями приема.</p> <p><b>LOC OFF</b> Определяются также станции со слабым приемом.</p>
<p><b>Язык PTY</b></p> <p><b>PTY LANG</b></p> <p>(только для режима индикации PTY) Выбирает язык PTY. По умолчанию: АНГЛИЙСКИЙ</p>	<p><b>ENGLISH</b>    <b>DEUTSCH</b>    <b>ESPAÑOL</b></p> <p><b>SVENSKA</b>    <b>NEDERLAN</b>    <b>ITALIANO</b></p> <p><b>FRANÇAIS</b></p>

# Основные функции CD-плеера

## Установка и воспроизведение диска

Замечание: Не вставляйте диск, если горит индикатор **DISC**, так как в дисковод уже загружен другой диск.

### 1 Откройте переднюю панель



Нажмите [**OPEN**] на передней панели.

### 2 Установите диск

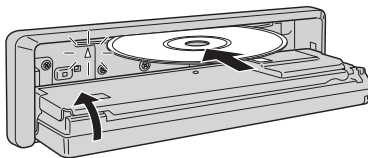

Начнется воспроизведение.  
Вручную закройте панель.

**ACC ON**

Если питание выключено: (ACC ON)

Питание включится автоматически при загрузке диска.

## Прослушивание обычного музыкального компакт-диска

Когда загружается диск CD-R или CD-RW, содержащий информацию в формате CD-DA, данное устройство идентифицирует его как обычный музыкальный CD.

### Выбор источника

Нажмите на участок **SOURCE** для выбора режима CD-плеера и начала воспроизведения.

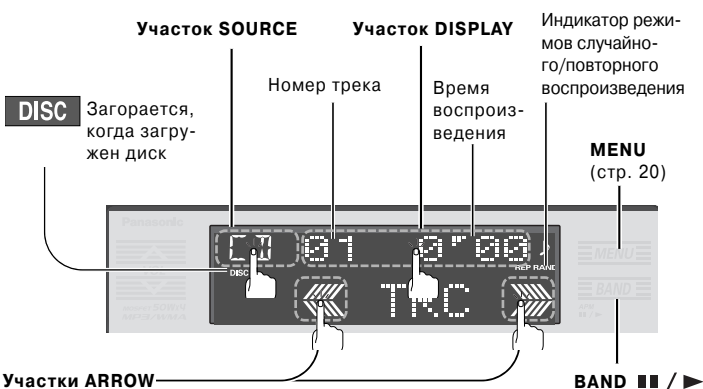

### Изменение индикации

Нажмите на участок **DISPLAY** для изменения индикации следующим образом.

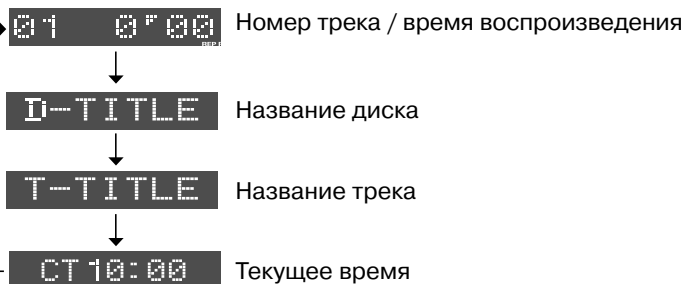

### Бегущая строка заголовков

Нажмите и удерживайте участок **DISPLAY** не менее 2 секунд для однократного отображения бегущей строки заголовков трека / диска.

### Пауза **PAUSE**

Нажмите [**BAND**] (▶/||), чтобы приостановить воспроизведение.

Снова нажмите [**BAND**] (▶/||), чтобы возобновить воспроизведение.

### Функции участков **ARROW**

#### Поиск трека

Нажмите на участок **ARROW**.

- следующий трек
- начало текущего трека
- предыдущий трек (При двойном нажатии)

#### Ускоренный переход вперед/назад

Нажмите и удерживайте участок **ARROW**.

- ускоренный переход вперед
  - ускоренный переход назад
- Отпустите, чтобы возобновилось воспроизведение.

### Выгрузка диска

- Откройте переднюю панель.
- Нажмите [**▲**] для остановки воспроизведения и выгрузки диска.

[**▲**] (выгрузка)

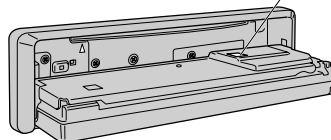

## Предупреждения:

- Не пользуйтесь нестандартными дисками неправильной формы.
- Не пользуйтесь дисками с прикрепленными метками или наклейками.
- Убедитесь, что во время воспроизведения передняя панель закрыта.
- Во избежание повреждений передней панели не нажимайте на нее и не кладите никакие предметы на открытую панель.
- Не надавливайте пальцем или рукой на панель. Не вставляйте посторонние предметы в слот для загрузки диска.

## Подходящие диски

Обратитесь к разделу «Замечания о дисках MP3/WMA» на странице 26

Модель	Величина	Носитель	Формат
CQ-HX1083N	12 см	CD-R, CD-RW, (CD-ROM)	CD-DA, CD-TEXT, MP3, WMA
CQ-HX1083N	12 см	CD-R, CD-RW, (CD-ROM)	CD-DA

## Прослушивание диска MP3/WMA

### Выбор источника

Нажмите на участок SOURCE для выбора режима CD-плеера и начала воспроизведения.

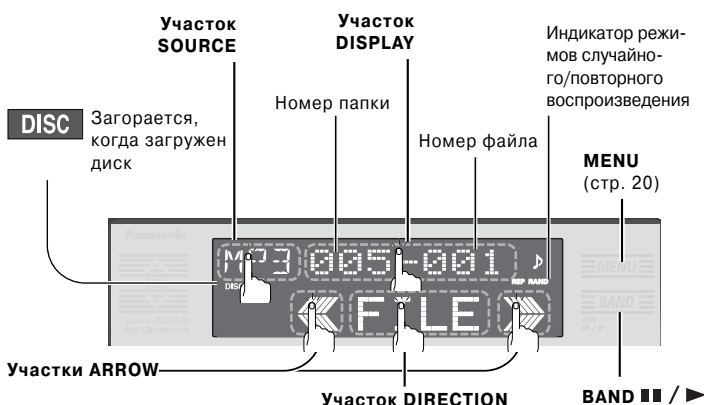

### Функции участков ARROW

Нажмите на участок DIRECTION для переключения между функциями участков ARROW следующим образом.



#### Выбор файла

▶▶▶ следующий файл

◀◀◀ начало текущего файла

◀◀◀ предыдущий файл (При двойном нажатии)

#### Ускоренный переход вперед/назад

Удерживайте

▶▶▶▶ ускоренный переход вперед

◀◀◀◀ ускоренный переход назад

Отпустите, чтобы возобновилось воспроизведение.

### Изменение индикации

Нажмите на участок DISPLAY для изменения индикации следующим образом.



### Бегущая строка заголовков

Нажмите и удерживайте участок **DISPLAY** не менее 2 секунд для однократного отображения бегущей строки заголовков папки / файла / композиции / исполнителя.

### Пауза PAUSE

Нажмите [**BAND**] (▶/||), чтобы приостановить воспроизведение.

Снова нажмите [**BAND**] (▶/||), чтобы возобновить воспроизведение.

# CD-плеер: режимы воспроизведения

## Замечания:

- Нажмите на участок **DIRECTION** (**EXIT**) для возврата к обычному режиму работы.
- Нажмите на участок **SOURCE** (возврат) (**RTN**) для возврата к предыдущей индикации.

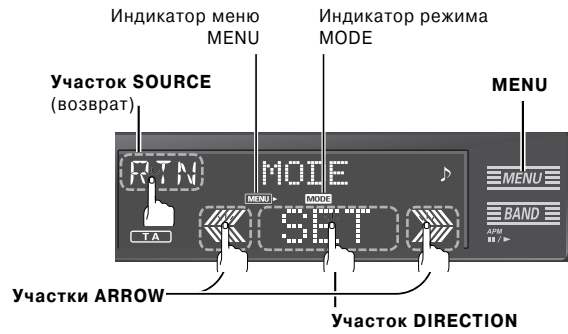

## 1 Режим установки параметров меню

Нажмите **[MENU]**

## 2 Установка параметров режима CD-плеера

Нажмите на участок **DIRECTION** (**SET**).

## 3 Выбор подменю

- 1 Нажмите на участок **ARROW** (  или  ).
- 2 Нажмите на участок **DIRECTION**. **SET**

## 4 Регулировка и установка параметров

- 1 Нажмите на участок **ARROW** (  или  ).
- 2 Нажмите на участок **DIRECTION**. **EXIT**

<b>Повторное воспроизведение</b> <b>REPEAT</b> ON: горит REP По умолчанию: OFF	<b>REP ON</b> Повтор текущего выбора <b>REP OFF</b> Отмена
<b>Повторное воспроизведение папки</b> <b>F-REPEAT</b> (Только для MP3 / WMA) ON: мигает REP. По умолчанию: OFF	<b>F-REP ON</b> F-REP ON: Повтор текущей папки <b>F-REP OFF</b> F-REP OFF: отмена
<b>Случайное воспроизведение</b> <b>RANDOM</b> ON: горит RAND По умолчанию: OFF	<b>RAND ON</b> RAND ON: Все доступные композиции воспроизводятся в случайном порядке. <b>RAND OFF</b> RAND OFF: отмена
<b>Случайное воспроизведение папки</b> <b>F-RANDOM</b> (Только для MP3 / WMA) ON: мигает RAND По умолчанию: OFF	<b>F-RND ON</b> F-RND ON: Все доступные файлы текущей папки воспроизводятся в случайном порядке. <b>F-RND OFF</b> F-RND OFF: отмена

# CD-плеер: работа с пультом ДУ

\* Когда меню не отображается.

## Сканирование

(Только для пульта ДУ)

### Трек/файл

Будут последовательно воспроизводиться первые 10 секунд каждого трека/файла.

Для изменения параметра нажмите

 (Пример: сканирование трека)

ON: сканирование 

OFF: отмена 

По умолчанию: OFF.

## Повторное воспроизведение

### Трек/файл

Повторяет текущий выбор.

Для изменения параметра нажмите

 (Пример: повтор трека)

ON:  загорается REP

OFF: 

(Отображается в течение 2 секунд)

По умолчанию: OFF.

## Случайное воспроизведение

### Трек/файл

Все доступные треки/файлы воспроизводятся в случайном порядке.

Для изменения параметра нажмите

 (Пример: случайное воспроизведение трека)

ON: горит RAND

OFF: 

(Отображается в течение 2 секунд)

По умолчанию: OFF.

## Только для MP3/WMA

### Папка

Будут последовательно воспроизводиться первые 10 секунд первого файла каждой папки.

Для изменения параметра нажмите  и удерживайте не менее 2 секунд.

ON: сканирование 

OFF: отмена 

По умолчанию: OFF.

### Папка

Повторяет текущий выбор папки.

Для изменения параметра нажмите  и удерживайте не менее 2 секунд.

ON:  мигает REP

OFF: 

(Отображается в течение 2 секунд)

По умолчанию: OFF.

### Текущая папка

Все доступные файлы в текущей папке воспроизводятся в случайном порядке.

Для изменения параметра нажмите  и удерживайте не менее 2 секунд.

ON: мигает RAND

OFF: 

(Отображается в течение 2 секунд)

По умолчанию: OFF.

## Прямой выбор (Только для пульта ДУ)

Трек (CD-DA) и файл / папка (MP3/WMA) выбираются путем нажатия соответствующей цифровой кнопки пульта ДУ.

### Пример: трек номер 10

① Нажмите 



② Нажмите  и 



③ Нажмите середину 



Начнется воспроизведение соответствующего трека.

### Для выбора папки:

Нажмите  дважды.

### Примечание:

- Для отмены режима прямого выбора нажмите .
- Если был набран и введен несуществующий номер, команда считается неправильной и дисплей возвращается к обычному режиму работы.

# Основные функции управления CD-чейнджером

Функции управления CD-чейнджером предназначены для управления опциональным CD-чейнджером Panasonic. Вы можете подключить второй CD-чейнджер с помощью опционального двойного селектора CD-чейнджеров (CA-CD55EN).

- CD-текст отображается на экране, если к устройству подключен CD-чейнджер с возможностью распознавания CD-текста (например, CX-DP9061EN).
- Не совместим с форматом CD-RW (кроме случая, когда подключен чейнджер CX-DP880N). При воспроизведении дисков в форматах CD-R/CD-RW могут возникнуть сложности.

Обратитесь к разделу «Замечания о CD и носителях CD (CD-R, CD-RW, CD-ROM)» (на странице 25).

**Подготовка:** Подключите CD-чейнджер и загрузите магазин и диск.

**Замечание:** При загрузке магазина питание автоматически включается. (ACC ON).

## Выбор источника

Нажмите на участок SOURCE для выбора режима CD-чейнджера и начала воспроизведения.

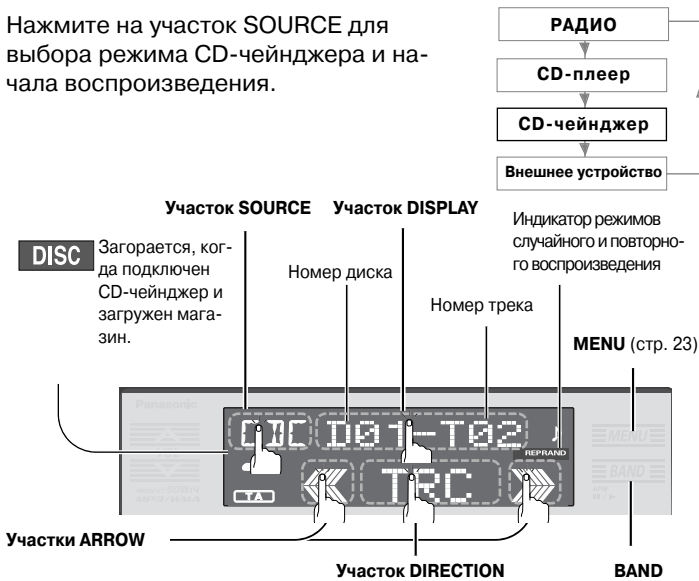

## Изменение индикации

Нажмите на участок DISPLAY для изменения индикации следующим образом.

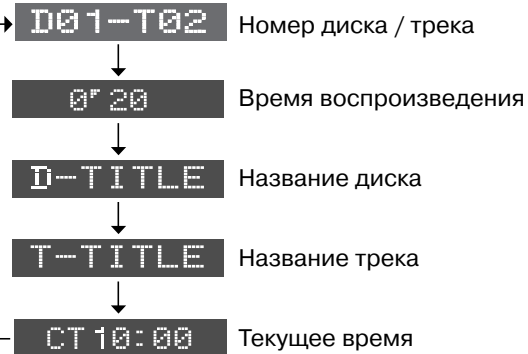

## Бегущая строка заголовков

Нажмите и удерживайте участок DISPLAY не менее 2 секунд для однократного отображения бегущей строки заголовков трека / диска.

## Функции участков ARROW

Нажмите на участок DIRECTION для переключения между функциями участков ARROW следующим образом.



### Поиск трека

- ▶▶▶ следующий трек
- ◀◀◀ начало текущего трека
- ◀◀◀ предыдущий трек (при двойном нажатии)

### Выбор диска

- ▲▲▲ следующий диск
- ▼▼▼ предыдущий диск

### Ускоренный переход вперед/назад

Удерживайте

- ▶▶▶▶ ускоренный переход вперед
- ◀◀◀◀ ускоренный переход назад

Отпустите, чтобы возобновилось воспроизведение.

## Выбор CD-чейнджера

**Подготовка:** Подключите второй CD-чейнджер с помощью опционального двойного селектора CD-чейнджеров (CA-CD55EN).

Нажмите **BAND**, чтобы выбрать CD-чейнджер 1 или CD-чейнджер 2.



### Примечание:

- Этот выбор невозможен, если в CD-чейнджер не загружен магазин.
- Режим паузы не работает в режиме CD-чейнджера.

# Функции управления CD-чейнджером: режимы воспроизведения

## Замечания:

- Нажмите на участок **DIRECTION** (**EXIT**) для возврата к обычному режиму работы.
- Нажмите на участок **SOURCE** (возврат) (**RTN**) для возврата к предыдущей индикации.

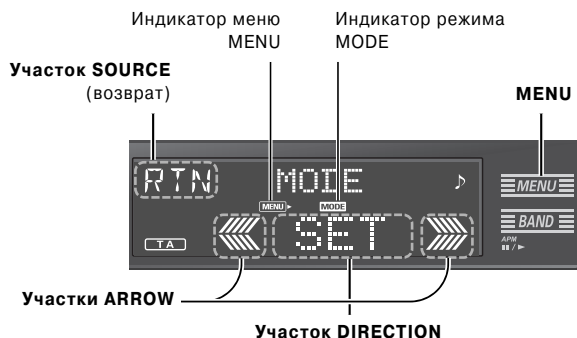

## 1 Режим установки параметров меню

Нажмите [**MENU**]

## 2 Установка параметров режима управления CD-чейнджером

Нажмите на участок **DIRECTION** (**SET**).

## 3 Выбор подменю

- 1 Нажмите на участок **ARROW** (← или →).
- 2 Нажмите на участок **DIRECTION**.

**SET**

## 4 Регулировка и установка параметров

- 1 Нажмите на участок **ARROW** (↙ или ↘).
- 2 Нажмите на участок **DIRECTION**.

**EXIT**

<p><b>Повторное воспроизведение</b></p> <p><b>REPEAT</b></p> <p>ON: горит REP По умолчанию: OFF</p>	<p><b>REP ON</b> REP ON: Повтор текущего выбора трека</p> <p><b>REP OFF</b> REP OFF: отмена</p>
<p><b>Повторное воспроизведение диска</b></p> <p><b>D-REPEAT</b></p> <p>ON: мигает REP По умолчанию: OFF</p>	<p><b>D-REP ON</b> D-REP ON: Повтор текущего выбора диска</p> <p><b>D-REP OFF</b> D-REP OFF: отмена</p>
<p><b>Случайное воспроизведение</b></p> <p><b>RANDOM</b></p> <p>ON: горит RAND По умолчанию: OFF</p>	<p><b>RAND ON</b> RAND ON: Все доступные треки на всех дисках, находящихся в магазине, воспроизводятся в случайном порядке.</p> <p><b>RAND OFF</b> RAND OFF: отмена</p>
<p><b>Случайное воспроизведение диска</b></p> <p><b>D-RANDOM</b></p> <p>ON: мигает RAND По умолчанию: OFF</p>	<p><b>D-RND ON</b> D-RND ON: Все доступные треки текущего диска воспроизводятся в случайном порядке.</p> <p><b>D-RND OFF</b> D-RND OFF: отмена</p>

# Функции управления CD-чейнджером (работа с пультом ДУ)

\* Когда меню не отображается.

## Сканирование

(Только для пульта ДУ)

### Трек

Первые 10 секунд каждого трека на всех дисках будут последовательно воспроизводиться.

Для изменения параметра нажмите

**5**  
SCAN  
ON: сканирование 

OFF: отмена 

По умолчанию: OFF.

### Диск

Будут последовательно воспроизводиться первые 10 секунд первого трека каждого диска.

Для изменения параметра нажмите

**5** и удерживайте не менее 2 секунд.  
SCAN  
ON: сканирование 

OFF: отмена 

По умолчанию: OFF.

## Повторное воспроизведение

### Трек

Повторяет текущий выбор трека.

Для изменения параметра нажмите

**6**  
REPEAT  
ON:  горит REP

OFF:  (Отображается в течение 2 секунд)

По умолчанию: OFF.

### Диск

Повторяет текущий выбор диска.

Для изменения параметра нажмите

**6** и удерживайте не менее 2 секунд.  
REPEAT  
ON:  мигает REP

OFF:  (Отображается в течение 2 секунд)

По умолчанию: OFF.

## Случайное воспроизведение

### Все диски

Все доступные треки на всех дисках воспроизводятся в случайном порядке.

Для изменения параметра нажмите

**4**  
RANDOM  
ON: горит RAND

OFF:  (Отображается в течение 2 секунд)

По умолчанию: OFF.

### Текущий диск

Все доступные треки на текущем диске воспроизводятся в случайном порядке.

Для изменения параметра нажмите

**4** и удерживайте не менее 2 секунд.  
RANDOM  
ON:  мигает RAND

OFF:  (Отображается в течение 2 секунд)

По умолчанию: OFF.

## Прямой выбор (Только для пульта ДУ)

Диск выбирается путем нажатия соответствующей цифровой кнопки пульта ДУ.

Пример: диск номер 5

① Нажмите 

② Нажмите **5**





③ Нажмите середину 



Начнется воспроизведение соответствующего трека.

### Примечание:

- Для отмены прямого выбора нажмите  или .
- Если набран и введен несуществующий номер диска, команда считается неправильной и дисплей возвращается к обычному режиму работы.

# Замечания о компакт-дисках

## Замечания о компакт-дисках/CD-носителях (CD-R, CD-RW, CD-ROM)

Если Вы используете компакт-диски, имеющиеся в продаже, убедитесь, что на них имеется маркировка, указанная справа.



### Как обращаться с дисками

- Не дотрагивайтесь до нижней рабочей стороны диска.
- Не царапайте диск.
- Не сгибайте диск.
- Если диск не используется, он должен храниться в футляре.

Маркированная сторона диска.



### Не используйте диски неправильной формы

#### Не оставляйте диски в следующих местах:

- Под прямыми солнечными лучами.
- Около обогревателя в автомобиле.
- В грязных, запыленных и влажных местах.
- На сиденьях и приборной панели автомобиля

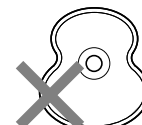
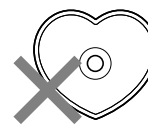

Не используйте диски неправильной формы.



Правильно



Неправильно

### Чистка дисков

Для чистки используйте сухую мягкую салфетку, движения производите от центра к краям.

Не прикрепляйте к дискам никаких меток и наклеек.

Не пишите на дисках жестким карандашом или шариковой ручкой.

## Замечания о дисках CD-R/CD-RW

- Вы можете встретиться с трудностями при воспроизведении некоторых CD-R / CD-RW, записанных на отдельных CD-рекордерах (драйверы CD-R/RW). Это происходит как из-за технических особенностей записи, так и из-за загрязненности, отпечатков пальцев, царапин и других повреждений поверхности диска.
- Диски CD-R/RW менее устойчивы к высокой температуре и влажности, чем обычные музыкальные компакт-диски. Если Вы оставите их внутри автомобиля на длительное время, то это может вызвать неисправности и невозможность их воспроизведения.
- Некоторые диски CD-R/RW не могут воспроизводиться правильно из-за несовместимости программного обеспечения, CD-рекордера (драйвер CD-R/RW) и дисков.
- Данный плеер не может воспроизводить диски CD-R/RW, если сессия записи не закрыта должным образом.
- Данный плеер не может воспроизводить диски CD-R/RW, содержащие информацию, отличную от CD-DA, MP3 или WMA (например, Video CD) (стр. 26).
- При обращении с дисками CD-R/RW прочитайте прилагаемую к ним инструкцию и соблюдайте ее требования.

# Замечания о компакт-дисках

## Замечания об MP3/WMA

### Что такое MP3/WMA?

MP3 (MPEG Layer-3) и WMA (Windows Media™ Audio) – это форматы сжатия цифровой аудиоинформации. Эти форматы были разработаны экспертной группой MPEG (Motion Picture Experts Group) и впоследствии усовершенствованы Microsoft Corporation. Используя эти форматы сжатия данных, вы можете записать содержимое почти 10 музыкальных CD на один компакт-диск. (Расчеты приведены для данных, записываемых на CD-R или CD-RW объемом 650 МБ при фиксированной скорости передачи данных 128 кб/сек и частотой дискретизации 44,1 кГц.)

#### Примечание:

- Математическое обеспечение для кодирования в форматах MP3/WMA не поставляется с данным устройством.
- Программное обеспечение для записи на компакт-диск не поставляется с данным устройством.

### Что необходимо помнить при записи на диск файлов MP3/WMA

#### Общие правила

- Для высокого качества звучания рекомендуем использовать высокую скорость передачи данных и высокую частоту дискретизации.
- Выбор переменной скорости передачи данных VBR не рекомендуется, так как в этом случае не будет точно отображаться время воспроизведения, и в звучании могут быть пропуски.
- Качество воспроизведения может отличаться в зависимости от условий кодирования. За подробностями обратитесь к руководствам пользователя для программ кодирования и записи.

#### MP3

- Рекомендуем установить параметры скорости передачи данных «128 кбит/сек или больше» и «фиксированная».

#### WMA

- Рекомендуем установить параметры скорости передачи данных «64 кбит/сек или больше» и «фиксированная».
- Не устанавливайте атрибут защиты от копирования на файл WMA, чтобы сделать допустимым воспроизведение на данном плеере.

Внимание: Никогда не присваивайте расширение “.mp3” или “.wma” файлам, записанным не в формате MP3/WMA. Это может не только привести к возникновению шума в акустических системах и повреждению динамиков, но и отрицательно воздействовать на ваш слух.

### Отображение информации

#### Отображаемые элементы

##### CD-TEXT

- Название диска
- Название трека

##### MP3/WMA

- Имя папки
- Имя файла

##### MP3 (ID3 tag)

- Имя исполнителя
- Название фрагмента

##### WMA (WMA tag)

- Имя исполнителя
- Название фрагмента

#### Отображаемые символы

- Длина отображаемого названия файла / папки: до 64 символов.
- Называйте файлы и папки в соответствии со стандартами файловой системы. За подробностями обратитесь к инструкции, прилагаемой к записывающей программе.
- Могут отображаться символы ASCII и специальные символы каждого языка.

#### Символы ASCII

Буквы от A до Z, от a до z, цифры от 0 до 9 и следующие символы: (пробел) ! " # \$ % & ' ( ) \* + , - . / : ; < = > ? @ [ \ ] ^ \_ ` { | } ~

#### Специальные символы

\_\_\_\_\_

—

#### Примечание:

- Некоторые программы кодирования файлов в формате MP3/WMA неправильно отображают символьную информацию.
- Неотображаемые символы преобразуются в звездочку (\*).

## Замечания об MP3/WMA

### Запись файлов в формате MP3/WMA на компакт-диск

- Мы рекомендуем свести к минимуму возможность записи на один диск информации в формате CD-DA и MP3/WMA одновременно.
- При сохранении файлов в форматах MP3 и WMA на одном диске используйте различные папки для каждого формата файлов.
- Не записывайте на диск файлы, отличные от MP3/WMA, или лишние папки.
- Наименования файлов MP3/WMA должны соответствовать правилам, приведенным в следующих описаниях, и учитывать правила соответствующей файловой системы.
- Вы можете столкнуться с трудностями при воспроизведении или отображении информации файлов MP3/WMA, записанных с помощью определенных программ или на некоторых моделях CD-рекордеров.

- Расширения файлов “.mp3” или “.wma” должны быть добавлены к каждому файлу в зависимости от формата файла.
- Данное устройство не имеет функции Playlist (список композиций).
- Хотя многосеансовая запись (Multi-Session) и поддерживается, рекомендуется использование системы единовременной записи диска (Disk-at-Once).

#### Поддерживаемые файловые системы

ISO 9660 уровень 1/уровень 2, Расширение Apple до ISO 9660, Joliet, Romeo

**Замечание:** Apple HFS, UDF 1.50, Mix CD (CD Extra) не поддерживаются.

**Форматы сжатия (Рекомендация:** см. раздел «Что необходимо помнить при записи на диск файлов MP3/WMA» на предыдущей странице)

Метод сжатия	Скорость передачи данных	VBR	Частота дискретизации
MPEG 1 audio Layer-3 (MP3)	32 к – 320 кбит/сек	Да	32, 44, 1, 48 кГц
MPEG 2 audio Layer-3 (MP3)	8 к – 160 кбит/сек	Да	16, 22, 05, 24 кГц
Windows Media™ Audio	64 к – 192 кбит/сек	Нет	32, 44, 1, 48 кГц

### Порядок выбора папки/порядок воспроизведения файлов

#### Максимальное число файлов/папок

- Максимальное число файлов/папок: 999 (файлы + папки).
- Максимальное число файлов в одной папке: 255
- Максимальная глубина дерева: 8
- Максимальное число папок: 255 (включая корневую папку.)

#### Примечания:

- Данное устройство подсчитывает количество папок независимо от наличия или отсутствия в них файлов MP3/WMA.
- Если выбранная папка не содержит файлы MP3/WMA, будет воспроизводиться ближайший к ней файл MP3/WMA в порядке воспроизведения.
- Порядок воспроизведения может отличаться для различных MP3/WMA плееров, даже если воспроизводится один и тот же диск.
- При отображении названия корневой папки появится индикация “ROOT”.

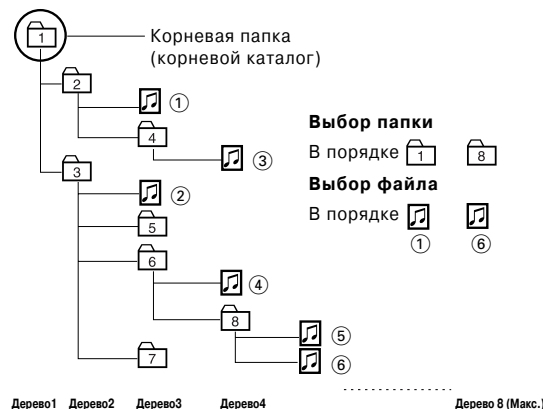

Windows Media и логотип Windows являются торговыми марками или зарегистрированными торговыми марками Microsoft Corporation в США и/или других странах.



#### Авторское право

Все материалы, подпадающие под закон об авторских правах, такие как музыкальные произведения, защищены законом об авторских правах от копирования, распространения и производства без специального разрешения от владельца авторских прав, и предназначены исключительно для личного пользования.

#### Без гарантии

Приведенное выше описание соответствует нашим исследованиям, проведенным в декабре 2002 года. Оно не дает гарантии на воспроизводимость и возможность отображения информации MP3/WMA.

# Установка параметров воспроизведения звука: AUDIO MENU

## Замечания:

- Нажмите на участок **DIRECTION** (**EXIT**) для возврата к обычному режиму работы.
- Нажмите на участок **SOURCE** (возврат) (**RTN**) для возврата к предыдущей индикации.

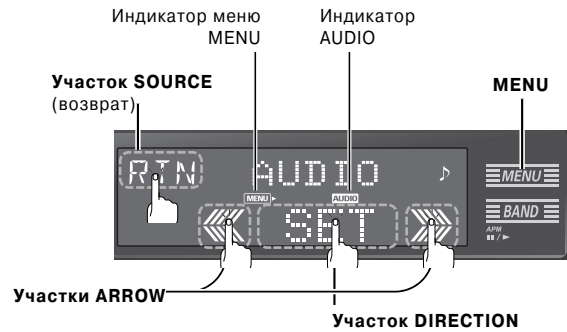

## 1 Режим установки параметров меню

Нажмите **[MENU]**

## 2 Установка параметров воспроизведения звука

- 1 Нажмите на участок **ARROW** ( или ), чтобы выбрать **AUDIO**.
- 2 Нажмите на участок **SET**.

## 3 Выбор подменю

- 1 Нажмите на участок **ARROW** ( или ).
- 2 Нажмите на участок **DIRECTION**. **SET**

## 4 Регулировка и установка параметров

- 1 Нажмите на участок **ARROW** ( или ).
- 2 Нажмите на участок **DIRECTION**. **EXIT**

<p><b>Сверхвысокая четкость басов (S•HDB)</b></p> <p><b>S•HDB</b> Нижние звуковые частоты будут значительно усилены, особенно для рок-музыки.</p> <p>По умолчанию: SHDB OFF</p> <p>Диапазон установки: SHDB OFF, BOOM, TIGHT</p>	<p><b>SHDB OFF</b> S•HDB отключен</p> <p><b>BOOM</b> Звучание нижних частот значительно усиливается.  Горит.</p> <p><b>TIGHT</b> Звучание нижних частот умеренно усиливается.  Горит.</p>
<p><b>Нижние частоты</b></p> <p><b>BASS</b> Изменяет уровень нижних звуковых частот в ту или иную сторону.</p> <p>По умолчанию: 0 дБ</p> <p>Диапазон установки: от -12 до +12 дБ (с шагом 2 дБ)</p>	<p> усилить</p> <p> ослабить</p> <p><b>BAS 0dB</b></p>
<p><b>Верхние частоты</b></p> <p><b>TREBLE</b> Изменяет уровень верхних звуковых частот в ту или иную сторону.</p> <p>По умолчанию: 0 дБ</p> <p>Диапазон установки: от -12 до +12 дБ (с шагом 2 дБ)</p>	<p> усилить</p> <p> ослабить</p> <p><b>TRE 0dB</b></p>
<p><b>Баланс</b></p> <p><b>BALANCE</b> Регулирует звуковой баланс между правыми и левыми акустическими системами.</p> <p>По умолчанию: центр</p> <p>Диапазон настройки: 15 уровней</p>	<p> Усиливается правый канал.</p> <p> Усиливается левый канал.</p> <p><b>BAL CNT</b></p>
<p><b>Фейдер</b></p> <p><b>BALANCE</b> Регулирует звуковой баланс между фронтальными и тыловыми акустическими системами.</p> <p>По умолчанию: центр</p> <p>Диапазон настройки: 15 уровней</p>	<p> Усиливается фронтальный канал.</p> <p> Усиливается тыловой канал.</p> <p><b>BAL CNT</b></p>

<p><b>Уровень сабвуфера</b></p> <p><b>SUB-W LEV</b></p> <p>По умолчанию: 0 дБ</p> <p>Диапазон установки: от -6 до +6 дБ (с шагом 2 дБ), отключение звучания (-/∞)</p>	<p> Увеличить</p> <p> Уменьшить</p> <p><b>LEV 0dB</b></p>
<p><b>Фильтр нижних частот сабвуфера</b></p> <p><b>SUB-W FRQ</b></p> <p>Устанавливается верхний частотный предел звучания сабвуфера</p> <p>По умолчанию: 120 Гц</p> <p>Диапазон установки: 80 Гц или 120 Гц</p>	<p>Нажмите  или  для изменения частоты.</p> <p><b>80Hz</b> ↔ <b>120Hz</b></p>

## Установка параметров напрямую

Установка параметров напрямую используется, когда меню не отображается на дисплее.

(Отображается на 2 секунды)





### Участок AUDIO

Установка параметров воспроизведения звука

При каждом нажатии на участок **AUDIO** () индикация меняется следующим образом.



Нажмите  или  для регулировки параметров.

### При использовании пульта ДУ:

Нажмите  на пульте ДУ для изменения параметров.

### S(HDB

При каждом нажатии на участок **AUDIO** () и удерживании его нажатым в течение не менее 2 секунд индикация меняется следующим образом.

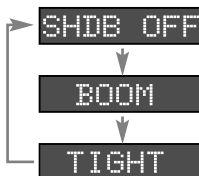

### При использовании пульта ДУ:

Для изменения параметров нажмите кнопку  на пульте ДУ и удерживайте ее нажатой в течение не менее 2 секунд.

# Установка параметров дисплея: меню PICTURE

## Замечания:

- Нажмите на участок **DIRECTION** (**EXIT**) для возврата к обычному режиму работы.
- Нажмите на участок **SOURCE** (возврат) (**RTN**) для возврата к предыдущей индикации.

## 1 Режим установки параметров меню

Нажмите **[MENU]**

## 2 Установка параметров PICTURE

- 1 Нажмите на участок **ARROW** (← или →), чтобы выбрать **PICTURE**.
- 2 Нажмите на участок **DIRECTION** (SET).

## 3 Выбор подменю

- 1 Нажмите на участок **ARROW** (← или →).
- 2 Нажмите на участок **DIRECTION** (**SET**).

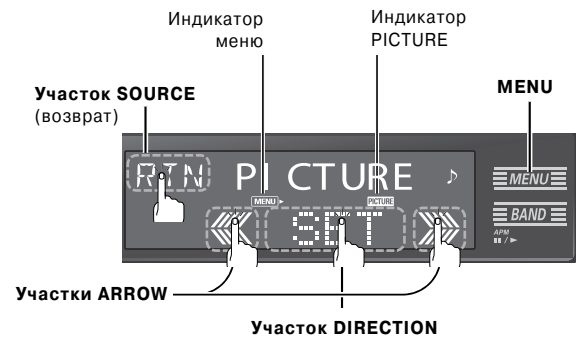

## 4 Регулировка и установка параметров

- 1 Нажмите на участок **ARROW** (▲ или ▼).
- 2 Нажмите на участок **DIRECTION** (**EXIT**).

<p><b>Яркость подсветки</b></p> <p><b>DIMMER</b></p> <p>(Диапазон регулировки яркости дисплея). Изменяется яркость области дисплея на лицевой панели. По умолчанию: DIMMER 3 Диапазон настроек: DIMMER от 1 до 3</p>	<p><b>DIMMER 3</b> Более яркий</p> <p><b>DIMMER 2</b> Средней яркости</p> <p><b>DIMMER 1</b> Более темный</p> <p>(Смотрите на странице 32 информацию об изменении яркости всей лицевой панели.)</p>
<p><b>Выбор типа индикации спектрального анализатора</b></p> <p><b>S.A</b>      <b>PATTERN1</b></p> <p>Выбирается фоновый рисунок дисплея. По умолчанию: KEY Варианты: KEY + PATTERN 1 - 5</p>	<p><b>KEY</b>      <b>PATTERN1</b>      <b>PATTERN2</b></p> <p>S.A отключен      S.A1      S.A2</p> <p><b>PATTERN3</b>      <b>PATTERN4</b>      <b>PATTERN5</b></p> <p>S.A3      S.A4      S.A5</p>
<p><b>Контрастность</b></p> <p><b>CONTRAST</b></p> <p>По умолчанию: уровень 3 Диапазон настроек: CONT 1 - 5</p>	<p><b>CONT5</b>      выше</p> <p><b>CONT4</b></p> <p><b>CONT3</b></p> <p><b>CONT2</b></p> <p><b>CONT1</b>      ниже</p>

## Установка параметров напрямую (Только для пульта ДУ)

Установка параметров напрямую с помощью пульта ДУ используется, когда меню не отображается на дисплее. (Отображается на 2 секунды)

### Яркость подсветки

Нажмите **[DIM]** для изменения параметра.

**DIMMER 3**      **DIMMER 2**      **DIMMER 1**

### Спектральный анализатор

Нажмите **[SA]** для изменения параметра.

**KEY** и от **PATTERN1** до **PATTERN5**

# Установка функциональных параметров: меню FUNCTION

## Замечания:

- Нажмите на участок **DIRECTION** (**EXIT**) для возврата к обычному режиму работы.
- Нажмите на участок **SOURCE** (возврат) (**RTN**) для возврата к предыдущей индикации.

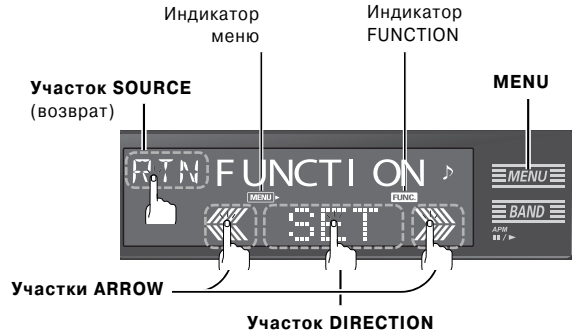

## 1 Режим установки параметров меню

Нажмите **[MENU]**

## 2 Установка параметров FUNCTION

- 1 Нажмите на участок **ARROW** ( или ), чтобы выбрать **FUNCTION**.
- 2 Нажмите на участок **DIRECTION** ( **SET** ).

## 3 Выбор подменю

- 1 Нажмите на участок **ARROW** ( или ).
- 2 Нажмите на участок **DIRECTION** (**SET**).

## 4 Регулировка и установка параметров

- 1 Нажмите на участок **ARROW** ( или ).
- 2 Нажмите на участок **DIRECTION** (**EXIT**).

<p><b>Заглушение / Плавное снижение громкости звука</b>  <b>MUTE/ATT</b>                      По умолчанию: MUTE                      Диапазон настроек: KEY:MUTE, KEY:ATT (стр. 10)</p>	<p><b>KEY: MUTE</b> нет звука  <b>KEY: ATT</b> 10-шаговое уменьшение</p>
<p><b>Внешнее приглушение звука</b>  <b>EXT. MUTE</b> Регулируется приглушение звука, имеющее место при поступлении сигнала на аудиовход, например, от вашей системы навигации или автомобильного телефона.                      По умолчанию: MUTE LV0                      Диапазон настроек: MUTE LV1-2, MUTE OFF</p>	<p><b>MUTE LV0</b> нет звука  <b>MUTE LV1</b> 15-шаговое уменьшение  <b>MUTE LV2</b> 10-шаговое уменьшение  <b>MUTE OFF</b> не изменяется</p>
<p><b>Тональный сигнал при нажатии кнопок</b>  <b>BEEP SET</b>                      По умолчанию: BEEP ON</p>	<p><b>BEEP ON</b> сигнал BEEP активизирован  <b>BEEP OFF</b> сигнал BEEP не активизирован</p>
<p><b>Функция безопасности</b>(стр. 33)  <b>SECURITY</b>                      По умолчанию: SLED ON</p>	<p><b>SLED ON</b> Функция безопасности активизирована.  <b>SLED OFF</b> Функция безопасности не активизирована.</p>
<p><b>Установка режима дисплея</b>  <b>OFF DISP</b>                      Когда питание отключено.                      (ACC ON)                      По умолчанию: BLACK                      Варианты: BLACK, DEMO, CLOCK</p>	<p><b>BLACK</b> отсутствие изображения  <b>DEMO</b> демонстрационная индикация  <b>CLOCK</b> Включено отображение текущего времени.</p>
<p><b>Выбор ACC</b> (стр. 5)  <b>ACC SET</b>                      По умолчанию: ACC OFF                      Предупреждение: Убедитесь, что установлено значение OFF, если в вашем автомобиле нет позиции ACC в замке зажигания.</p>	<p><b>ACC ON</b> Установите ON, если в вашем автомобиле есть позиция ACC в замке зажигания.  <b>ACC OFF</b> Установите OFF, если в вашем автомобиле нет позиции ACC в замке зажигания.</p>

# Установка параметров лицевой панели - меню FACE

## Замечания:

- Нажмите на участок **DIRECTION** (**EXIT**) для возврата к обычному режиму работы.
- Нажмите на участок **SOURCE** (возврат) (**RTN**) для возврата к предыдущей индикации.

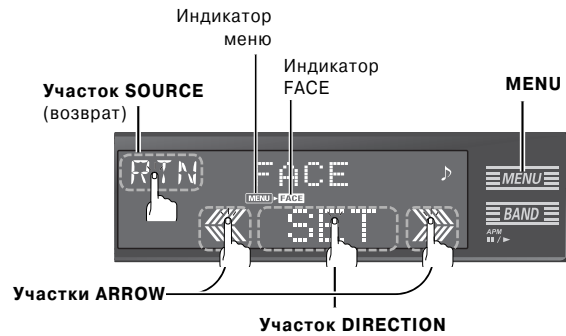

## 1 Режим установки параметров меню

Нажмите [**MENU**]

## 2 Установка параметров FACE

- 1 Нажмите на участок **ARROW** (  или  ), чтобы выбрать **FACE**.
- 2 Нажмите на участок **DIRECTION** ( **SET** ).

## 3 Режим выбора цвета кнопок

Нажмите на участок **DIRECTION** ( **SET** ).

## 4 Регулировка и установка параметров

- 1 Нажмите на участок **ARROW** (  или  ).
- 2 Нажмите на участок **DIRECTION** (**EXIT**).

### Выбор цвета дисплея

**COLOR**

Вы можете выбрать цвет дисплея.

По умолчанию: 7 COLOR

**7COLOR**

Цвет изменяется от одного к другому из приведенных ниже цветов в указанном порядке.

**LEVEL**

изменяется в соответствии с громкостью звука

**RED**

Красный

**PURPLE**

Пурпурный

**BLUE**

Голубой

**AQUABLUE**

Морской волны

**GREEN**

Зеленый

**YELLOW**

Желтый

**WHITE**

Белый

## Установка параметров напрямую (только для пульта ДУ)

Установка параметров напрямую с помощью пульта ДУ используется, когда меню не отображается на дисплее. (Отображается на 2 секунды)

### Выбор цвета дисплея

Нажмите [**FACE**] для изменения параметра.

**7COLOR**

**LEVEL**

**RED**

**PURPLE**

**BLUE**

**AQUABLUE**

**GREEN**

**YELLOW**

**WHITE**

# Система предотвращения кражи

Данное устройство оборудовано съемной лицевой панелью. Снятие этой лицевой панели полностью исключает возможность эксплуатации радиоприемника. При этом начинает мигать сигнальный индикатор.

## Положите съемную лицевую панель в футляр

- 1 Выключите питание устройства.
- 2 Удалите съемную лицевую панель.
- 3 Аккуратно нажмите на нижнюю часть футляра и откройте крышку. Покидая автомобиль, положите съемную лицевую панель в футляр и заберите ее с собой.

### Примечание:

- Убедитесь, что снятая с основного устройства лицевая панель хранится в футляре (прилагается).
- Постарайтесь не ронять лицевую панель, когда она снята с основного устройства. Позаботьтесь, чтобы лицевая панель ни обо что не ударялась своей сенсорной поверхностью. В противном случае может разбиться стекло сенсорной панели.

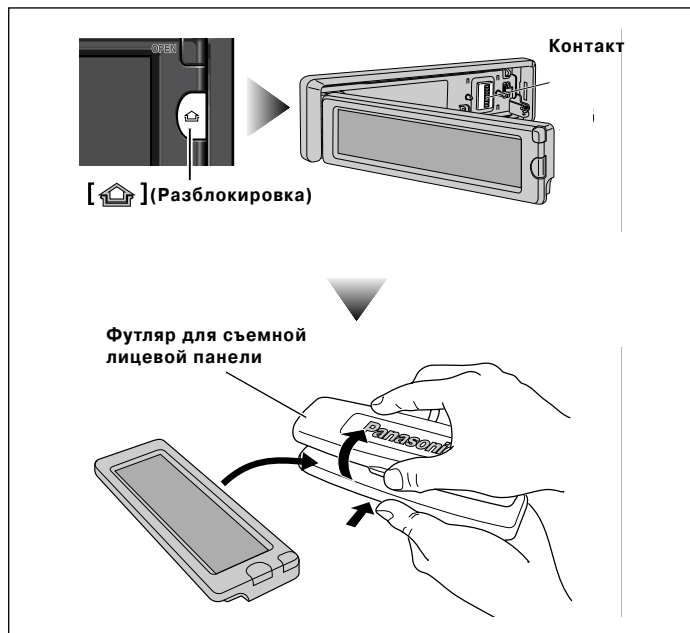

## Установите съемную лицевую панель

- 1 Установите левую часть лицевой панели на место.
- 2 Нажмите на правую сторону лицевой панели до фиксирующего щелчка.

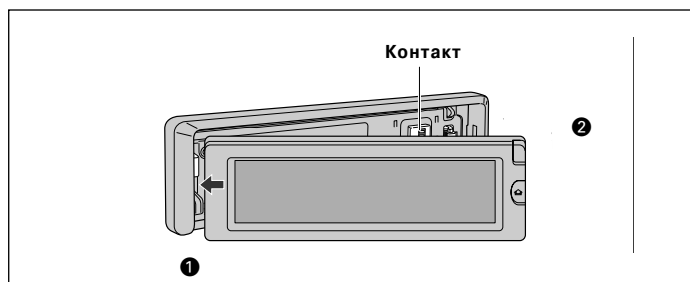

## Сигнальный индикатор

Когда лицевая панель снята с устройства, мигает сигнальный индикатор.

Эта функция активизируется, когда параметр Security Function установлен на ON (см. стр. 31).

## Сигнал снятия панели

Этот звуковой сигнал предупреждает вас, чтобы вы не забыли снять панель, когда покидаете автомобиль.

Эта функция активизируется, когда параметр Security Function установлен на ON (см. стр. 31).

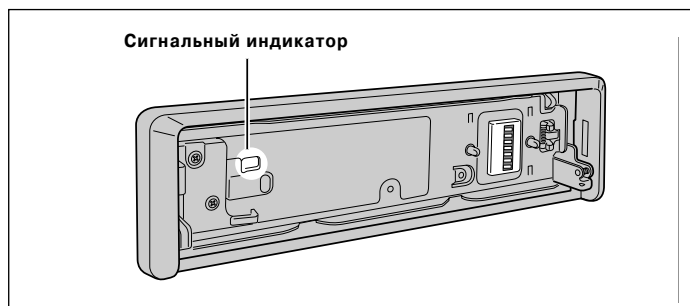

### Предупреждения:

- Данная лицевая панель не является водонепроницаемой. Не подвергайте её воздействию воды или чрезмерной влажности.
- Не снимайте лицевую панель во время движения автомобиля.
- Не располагайте лицевую панель на приборной панели автомобиля или там, где температура достигает высокого уровня.
- Не дотрагивайтесь до контактов лицевой панели и основного устройства, так как это может привести к плохому электрическому контакту.
- При загрязнении поверхностей контактов или при попадании на них посторонних веществ протрите их чистой и сухой тканью.
- Во избежание повреждения лицевой панели не надавливайте на нее и не ставьте на неё другие предметы, когда она открыта.

# Поиск и устранение неисправностей

## Если Вы подозреваете наличие какой-либо неисправности:

Осуществляйте проверку и последующие действия в соответствии с рекомендациями, приведенными ниже.

Если предлагаемые в данном разделе действия не решают проблему, мы настоятельно рекомендуем обратиться в ближайший авторизованный сервисный центр Panasonic. Это устройство должно ремонтироваться только квалифицированными специалистами.

## Неисправности общего характера

### Нет питания

Двигатель автомобиля не включен.

**Поставьте переключатель зажигания автомобиля в положение АСС или ON.**

Неправильное соединение проводов.

**Подсоедините провода правильно.**

**Кабель аккумуляторной батареи:** Подсоедините этот кабель к клемме, постоянно находящейся под напряжением.

**Кабель вспомогательного оборудования:** Подсоедините этот кабель к клемме АСС.

**Заземляющий провод:** Подсоедините этот провод к металлической детали автомобиля.

Перегорел предохранитель.

**Обратитесь в магазин, где Вы приобрели аппарат, или в ближайший сервисный центр Panasonic.**

### Питание отключается непреднамеренно.

Срабатывает защитное устройство.

**Обратитесь в магазин, где Вы приобрели аппарат, или в ближайший сервисный центр Panasonic.**

### Нет звука

Включена функция приглушения звука MUTE ON.

**Выключите MUTE OFF.**

Неправильное соединение проводов.

**Подсоедините провода правильно.**

Неправильное подсоединение провода внешнего приглушения звука.

**Подсоедините провод внешнего приглушения звука правильно.**

Конденсация влаги (роса).

**Подождите некоторое время до начала использования.**

### Слышны шумы

**Проверьте, что нет ничего, способного вызвать помехи в работе радиоустройства. Проверьте место монтажа устройства.**

### Не работают кнопки (при работе с любым источником)

Активизирован режим меню.

**Нажмите на [MENU] или участок DISPLAY, чтобы вернуться к обычному режиму работы.**

### На дисплее отображается демонстрационное сообщение.

Включен демонстрационный режим.

**Нажмите на любой участок панели или на кнопку [DISP] пульта ДУ для перехода в обычный режим.**

### Предупреждения:

- Не используйте устройство в ненормальных условиях, например, при отсутствии звука, при наличии дыма или неприятного запаха, так как это может привести к возгоранию или поражению электрическим током. Немедленно прекратите эксплуатацию устройства и позвоните в магазин, где Вы его приобрели.
- Никогда не пытайтесь самостоятельно отремонтировать устройство, так как это опасно.

## Радио

### Слабый прием

**Проверьте, чтобы антенна была установлена и заземлена правильно.**

### Предварительно установленная станция самостоятельно переустанавливается.

Кабель аккумуляторной батареи неправильно подсоединен.

**Подсоедините кабель аккумуляторной батареи к клемме, постоянно находящейся под напряжением.**

## CD

### Нет звука / диск автоматически выгружается.

Диск перевернут.

**Установите компакт-диск правильно, то есть маркированной стороной вверх.**

CD загрязнен

**Почистите компакт-диск, учитывая информацию приведенную в разделе «Замечания о компакт-дисках / CD носителях (CD-ROM, CD-R, CD-RW)» (См. стр. 25)**

В устройство загружен диск, содержащий информацию, отличную от CD-DA или MP3/WMA.

**Необходимо использовать только диски, содержащие информацию, в форматах CD-DA или MP3/WMA.**

Некоторые диски CD-R/RW не могут воспроизводиться правильно из-за несовместимости программного обеспечения, записывающего CD-устройства (драйвер CD-R/RW) и дисков.

**За подробностями обратитесь к инструкциям по эксплуатации записывающих устройств.**

### Звук при воспроизведении компакт-диска неровный, низкое качество звучания (например, из-за шумов)

CD загрязнен

**Почистите компакт-диск, учитывая информацию, приведенную в разделе «Замечания о компакт-дисках / CD носителях (CD-ROM, CD-R, CD-RW)» (См. стр. 25)**

Некоторые диски CD-R/RW не могут воспроизводиться правильно из-за несовместимости программного обеспечения, записывающего CD-устройства (драйвер CD-R/RW) и дисков.

**За подробностями обратитесь к инструкциям по эксплуатации записывающих устройств.**

### Перепады звука при вибрации

Угол монтажа превышает 30 градусов.

**Отрегулируйте угол монтажа, чтобы он был меньше 30 градусов.**

Неустойчивый монтаж

**Тщательно закрепите устройство с помощью монтажных приспособлений, учитывая информацию, приведенную в разделе "Инсталляция"**

---

### CD не выгружается

- CD имеет дефекты
- Повреждения дисковогода

**Обратитесь за помощью в магазин, где Вы приобрели устройство, или в ближайший сервисный центр Panasonic.**

---

### Показания счетчика времени воспроизведения увеличиваются, но звука не слышно.

Воспроизводился первый трек диска со смешанным режимом записи (Mix mode). (Mix mode – это формат записи, при котором в течение одной сессии немзыкальная информация записывается на первый трек, а музыкальная - на остальные треки диска.)

**Воспроизведите музыкальную информацию, записанную на остальных, кроме первого, треках.**

---

## MP3/WMA

---

### Нет воспроизведения.

Диск записан в файловой системе, не поддерживаемой данным плеером.

**Установите диск, записанный в файловой системе, поддерживаемой данным плеером. Поддерживаемые файловые системы описаны в разделе «Что необходимо помнить при записи на диск MP3/WMA» (См. стр. 26).**

В названии файла MP3/WMA пропущено расширение «.mp3» или «.wma».

**Убедитесь, что все файлы MP3/WMA имеют соответствующее расширение «.mp3» или «.wma».**

---

### Слишком много времени проходит до начала воспроизведения.

Слишком много уровней в записи файлов и папок на диске.

**Если проверено, что задержка в воспроизведении возникает по этой причине, не записывайте на диск без необходимости лишние папки или файлы, отличные от MP3 или WMA. (Если на диск будет записано много папок или файлов в сложной иерархии, то потребуются около 150 секунд, чтобы начать воспроизведение.)**

---

### Плохое качество записи, звук неровный.

Качество звучания при воспроизведении различается в зависимости от используемой программы кодирования и параметров, таких как скорость передачи данных.

**Установите скорость передачи данных в пределах, указанных в разделе «Что необходимо помнить при записи на диск MP3/WMA» (См. стр. 26)**

При записи на диск информации MP3/WMA использовалась высокоскоростная запись.

**Уменьшите скорость записи, на сколько это возможно.**

---

### Файлы не воспроизводятся в желаемом порядке.

Файлы или папки записаны не в желаемом порядке воспроизведения.

**Некоторые программы записи позволяют Вам указывать порядок записи путем добавления к названию префиксов в диапазоне от «01» до «99» и других. За подробностями обратитесь к инструкции пользователя для Вашей программы записи.**

---

### Название файла/папки отображается на дисплее неправильно.

Диск записан в файловой системе, не поддерживаемой данным плеером.

**Установите диск, записанный в файловой системе, поддерживаемой данным плеером. Поддерживаемые файловые системы описаны в разделе «Что необходимо помнить при записи на диск MP3/WMA» (См. стр. 26).**

У Вас могут возникнуть трудности с программой записи или с CD- рекордерами (драйверы CD-R/RW).

**За подробностями обратитесь к инструкции пользователя для Вашей программы записи.**

---

### Время воспроизведения файла отображается неправильно.

Во время воспроизведения Вы включили ускоренный просмотр вперед или назад или выключили зажигание автомобиля.

**При воспроизведении другого файла устройство вернется к нормальному режиму работы.**

Вы воспроизводите файл MP3, записанный в формате VBR (переменная скорость передачи данных).

**Время воспроизведения файла MP3, записанного в формате VBR (переменная скорость передачи данных), иногда отображается неправильно.**

# Поиск и устранение неисправностей

## Установка параметров звучания

**Нет звука из левого, правого, фронтального или тылового динамика.**

Балансировка левого и правого или фронтального и тылового динамиков отключена с одной стороны.

**Отрегулируйте баланс/фейдер должным образом (стр. 28).**

Неправильное соединение проводов.

**Подсоедините провода правильно.**

**Перепутаны левый и правый каналы в режиме стерео.**

Обратный порядок подключения левого и правого акустических проводов.

**Подсоедините акустические провода правильно.**

## Сообщения об ошибках

### CD/MP3/WMA

—E1—

(5 секунд)

CD EJECT

Диск загрязнен или перевернут.

Загружен диск, содержащий информацию, отличную от CD-DA, MP3 или WMA.

**Проверьте диск.**

—E2—

(5 секунд)

CD EJECT

На диске есть царапины.

**Проверьте диск.**

—E3—

(5 секунд)

CD EJECT

Не функционирует по какой-либо причине

**Выдвиньте диск. Если неисправность осталась, нажмите на кнопку перезагрузки (на следующей странице).**

**Если нормальная работа не восстановится, обратитесь за помощью в магазин, где вы приобрели устройство, или в ближайший сервисный центр Panasonic.**

—E4—

Файл не читается.

Отображение сообщения об ошибке продолжается, когда при прямом выборе папки в выбранной папке не обнаружено подходящих файлов.

**Выберите другую папку.**

По какой-то причине плеер не может прочитать файл. (Например, файл записан в неподдерживаемой данным плеером файловой системе, схеме сжатия информации или в неверном формате, с неверным расширением имени файла, информация повреждена и т. п.)

**Выберите файл, который плеер может считать.**

**Проверьте тип данных, записанных на диск. При необходимости создайте новый диск.**

(5 секунд)

Следующий файл

Файл защищен.

**Файлы с защитой от копирования не воспроизводятся.**

## Дистанционное управление

**Кнопки не функционируют**

Полярность элементов питания (+) (-) нарушена.

**Вставьте элементы питания правильно.**

Неисправный элемент питания.

**Проверьте элемент питания.**

Элемент питания разряжен.

**Замените элемент питания.**

Пульт ДУ неверно направлен.

**Направьте пульт ДУ на сенсор на лицевой панели.**

### CD-чейнджер

—E1—

(5 секунд)

CD EJECT

Диск загрязнен или перевернут.

Загружен диск, содержащий информацию, отличную от CD-DA.

**Проверьте диск.**

—E2—

(5 секунд)

CD EJECT

На диске есть царапины.

**Проверьте диск.**

—E3—

(5 секунд)

CD EJECT

Не функционирует по какой-либо причине

**Выдвиньте магазин. Если неисправность осталась, нажмите на ключ перезагрузки на CD-чейнджере. Если нормальная работа не восстановится, обратитесь за помощью в магазин, где вы приобрели устройство, или в ближайший сервисный центр Panasonic.**

NO DISC

В магазин CD-чейнджера не вставлен ни один диск.

**Вставьте диск в магазин CD-чейнджера.**

DIC NON

Отсоединен кабель DIN.

**Подсоедините кабель DIN.**

**Примечание:** Сообщения на дисплее и действия по устранению ошибок могут частично отличаться для различных чейнджеров. Подробно о способах устранения ошибок читайте в руководстве по эксплуатации CD-чейнджера.

## Кнопка перезагрузки

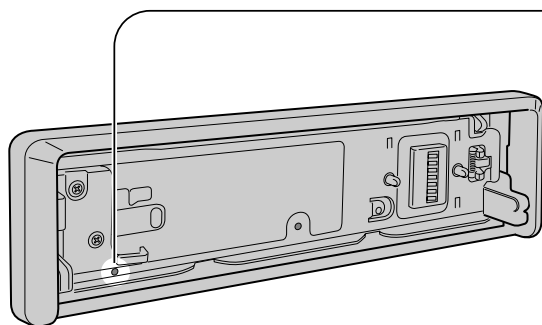

### Кнопка перезагрузки

Вставьте тонкий неломкий предмет в отверстие, чтобы нажать на кнопку перезагрузки.

После перезагрузки устройство вернется к своему исходному состоянию.

Имейте в виду, что вся информация и установки параметров, сохраненные в памяти, будут утеряны.

Замечание: Нажимайте на кнопку перезагрузки, если нажатие на какие-либо другие кнопки не дает эффекта.

# Техническое обслуживание и уход

Перед чисткой выключите зажигание или снимите лицевую панель.

## Уход за устройством

### Чистка устройства

Используйте сухую мягкую ткань для чистки.

### Замечания относительно чистки

Никогда не используйте растворители, такие как бензин, разбавители, так как они могут повредить поверхность устройства.

## Чистите лицевую панель мягкой тканью легкими движениями.

- Когда поверхность сенсорной панели загрязнится, используйте прилагаемую салфетку для тщательной протирки поверхности. Ни при каких обстоятельствах не используйте для этой цели моющие средства или другие подобные чистящие вещества.
- Не допускайте задевания сенсорной панели ногтями или другими жесткими предметами. В случае несоблюдения этих правил можно повредить или разбить стекло на поверхности лицевой панели.



## Общие характеристики

Источник питания	Постоянный ток 12 В (11 В - 16 В), тестовое напряжение 14,4 В, заземление отрицательного полюса на массу
Потребляемый ток	Менее 2,5 А (в режиме воспроизведения компакт-диска 0,5 Вт x 4 канала)
Максимальная выходная мощность	50 Вт x 4 (при 4 Ом)
Выходная мощность	22 Вт x 4 канала (DIN 45 324, при 4 Ом)
Полное сопротивление динамиков	4 - 8 Ом.
Внешний входной импеданс	10 кОм (AUX IN)
Внешняя входная чувствительность	max. 2 В (AUX IN)
Напряжение на выходе предусилителя	5 В (в режиме воспроизведения CD)
Импеданс на выходе предусилителя	60 Ом
Выходное напряжение сабвуфера	5 В
Импеданс на выходе сабвуфера	60 Ом
Габаритные размеры	178 (Ш) x 50 (В) x 155 (Г) мм
Вес	1,7 кг

## Радио в режиме стереовещания на частоте FM

Диапазон частот	87,5 - 108 МГц.
Полезная чувствительность	6 дБ/мкВ (Сигнал/шум 30 дБ)
Разделение стереоканалов	30 дБ (при 1 кГц)

## Радио в диапазоне MW

Диапазон частот	531 - 1602 кГц.
Полезная чувствительность	28 дБ/мкВ (Сигнал/шум 20 дБ).

## Радио в диапазоне LW

Диапазон частот	153 - 279 кГц.
Полезная чувствительность	30 дБ/мкВ (Сигнал/шум 20 дБ).

## CD-плеер

Частота дискретизации	8-кратная передискретизация
Тип звукоснимателя	Астигматический 3-лучевой пучок
Источник света	Полупроводниковый лазер
Длина волны	780 нм
Амплитудно-частотная характеристика	20 Гц - 20 кГц ( $\pm$ 1 дБ)
Отношение сигнал-шум	95 дБ
Общие гармонические искажения	0,02% (1 кГц)
Детонация	Ниже измеримого предела

**Примечание:** Технические характеристики и дизайн могут быть изменены в ходе усовершенствования без предварительного уведомления.

**Matsushita Electric Industrial Co., Ltd.**

Web Site : <http://www.panasonic.co.jp/global/>