

Panasonic

High-Power Cassette Player/Receiver with Changer Control
带有换片器控制功能的大功率磁带收音组合机/
光碟变换器控制的收音机
Автомагнитола и схемой управления CD-ченджером

CQ-R223W

Operating Instructions

使用说明书

ИНСТРУКЦИЯ ПО ЭКСПЛУАТАЦИИ



- Please read these instructions carefully before using this product and keep this manual for future reference.
- 使用本产品前，请务必阅读这些说明并将本说明书保管好以备将来之参照。
- Перед началом эксплуатации аппарата просим прочитать настоящую инструкцию внимательно и хранить ее на пользование на будущее. Выберите желаемый вариант.

Safety Information 安全须知

Информация для безопасности

WARNING:

TO REDUCE THE RISK OF FIRE OR ELECTRIC SHOCK, DO NOT EXPOSE THIS PRODUCT TO RAIN OR MOISTURE.

TO REDUCE THE RISK OF FIRE OR ELECTRIC SHOCK, AND ANNOYING INTERFERENCE, USE ONLY THE INCLUDED COMPONENTS.

警告:

为避免火灾或电击的危险，切勿使本机遭受雨淋或受潮。

为防止火灾或电击的危险，和出现干扰，务必要使用所附的部件。

Предупреждение:

Чтобы избежать риска пожара или электрошока, оберегите аппарат от влияния дождя или влаги.

Чтобы избежать риска пожара или электрошока, используйте только компоненты, входящие в комплект.



ME06

“Установленный производителем в порядке п.2 ст.5 Федерального Закона РФ “О защите прав потребителей” срок службы для данного изделия равен 7 годам с даты производства при условии, что изделие используется в строгом соответствии с настоящей инструкцией по эксплуатации и применимыми техническими стандартами.”



Contents

Page

Safety Information	2
Precautions	9
Accessories	9
General	12
Clock setting	13
Radio	14
Cassette Tape Player	16
CD Changer Control	18
Remote control	20
Installation	21
Anti-Theft System	24
Electrical Connections	25
Speaker Connections	26
Fuse	26
Maintenance	26
Troubleshooting	27
Specifications	29



目录

页

安全须知	2
安全注意事项及紧急处理方法	4
各部名称及其功能	7
预防措施	10
附件	10
一般性能	30
时钟的设定	31
收音机	32
卡式磁带播放机	34
光碟变换器的操控	36
遙控器	38
安装	39
防盗系统	42
电气连接	43
扬声器连接	44
保险丝	44
维修	44
故障排除	45
规格	47



Содержание



Страница

Информация для безопасности	2
Инструктивные указания	11
Аксессуары	11
Общие сведения	48
Регулировка часов	49
Радиоприемник	50
Кассетный проигрыватель	52
Управление CD-челнджером	54
Пульт дистанционного управления	56
Установка	57
Система предотвращения кражи	60
Схема электрических соединений	61
Подключение громкоговорителей	62
Плавкий предохранитель	62
Техническое обслуживание	62
Дефектовка	63
Технические характеристики	65

安全注意事项及紧急处理方法 请务必遵守



为避免对使用者或其他人员造成伤害或财产损失，现将须务必严守事项说明如下：

■对无视所示内容，造成操作错误而产生的危害及损害程度按下述标记加以区分、说明。

 警告	有此标记栏内的内容表示“有造成死亡或重伤等的可能性”
 注意	有此标记栏内的内容表示“有造成伤害的可能性或仅有造成财产损失的可能性”。

■对须务必严守事项的种类以下列图示加以区分、说明。

(下列图示仅为图示之一例。)

	此图示表示不得进行的“禁止”事项。
	此图示表示必须进行的“强制”事项。

警告

司机在开车时不得进行操作



禁止

如开车时进行操作的话，会因对前方注意不够而有造成交通事故的危险。要将车停靠在安全之处后再进行操作。

不得将确保安全的部件用于本机的安装及地线配线等



禁止

如果使用方向盘、制动器等保安部件的螺栓、螺母、小螺丝的话，有造成事故的危险。应按说明，使用所附的部件。

注意

安装及配线应请专门的技术人员进行



本机的安装及配线需要专门的技术和经验。为确保安全，请委托经销处进行安装及配线。

应请专门的技术人员更换保险丝



如果使用非指定的保险丝的话，有冒烟、起火或造成故障的危险。应请经销处来修理或更换保险丝。

切勿进行解体或改装



严禁将本机解体或进行改装，或者将电源线的铠装切开与其他电源连接。这会有冒烟、起火、触电或造成故障的危险。

进行配线作业时，务必要将电池的⊖极接线柱拆开



如果不按说明正确地进行配线的话，将会因短路而有造成触电、外伤以及起火或故障的危险。

当出现故障及异常时不要继续使用



禁止

当在不能发出声音、冒烟、出现异味等异常情况下继续使用的话，有起火及触电的危险。应立即停止使用并与经销处取得联系。

供带有直流 12V⊖ 接地的车辆使用



本机仅供带有直流 12V⊖ 接地的车辆使用。大型卡车以及寒冷地带使用规格的柴油车等（直流 24V 车）不能使用本机。否则会出现短路而有造成起火或故障的危险。

切勿使异物进入本机内部



禁止

如果金属物品或易燃物等异物进入本机内部的话，可因短路及绝缘不良而造成发热、起火及触电并有出现故障的危险。对婴幼儿尤其要注意。

切勿使本机淋上或浸水



禁止

如有水进入本机内的话，将会因短路及绝缘不良而有造成发热、起火及触电或故障的危险。洗车或下雨时，要注意不要使本机淋上水。

切勿将手或手指放到本机的动作部位 切勿将异物置于磁带插入口内



禁止

将手或手指放到本机的动作部位或将异物置于磁带插入口内的话，有造成外伤或故障的危险。对婴幼儿尤其要注意。

要调节为适当的音量使用



当在听不到车外或周围声音的状态下开车时，有造成事故的危险。

安全注意事项及紧急处理方法 (续)

⚠ 注意

要将电源线缠绕好以免妨碍驾驶或上下车以及将其损坏。

如果妨碍驾驶或上下车，将会有造成事故或伤害的危险。

如果电源线出现破损后仍继续使用的，将会因短路及断路而有造成起火或故障的危险。



- 切勿使电源线出现破损、过度牵拉、折叠弯曲、扭转、擅自加工或靠近加热器具放置，也不要其上方放置重物等。
- 要将其缠绕好并加以固定，以免将其夹到车体以及螺丝或者座椅轨道的移动部位内。
- 要将其缠绕好，以免将其缠挂到方向盘、换挡手柄、制动器脚踏板或脚上等。

要正确使用电池

如电池使用不当，会有造成破裂发热、起火、外伤以及故障等危险。



- 要在确认电池极性标记 (+ 和 - 的方向) 后，再按使用说明将电池正确装入。
- 切勿使用非指定的电池。
- 已耗尽的电池要及时更换。
- 长时间不使用遥控器时，要将其电池取出来。
- 电池废弃或保管时，要用胶布将其卷起或装到塑料袋内加以绝缘。
- 切勿给电池充电、使其短路、将其解体、使其变形、予以加热、置于火或水中、或者与金属物品接触等。
- 切勿将电池或装有电池的遥控器放到门窗紧闭的车内、车的行李箱内或阳光直射之处以及暖气附近等温度会明显升高之处。
- 切勿放在婴幼儿能够够得到之处。当万一吞咽下的话，要立即请医生处理。

如要废弃电池时

- 请遵照您居住地区的规定进行处理。

※ 紧急处理方法:

为防止使用者及其他人之危害及生命财产的损失，如有上述异常发生时，请立即关闭电源停止使用并就近前往保养厂或汽车音响经销商寻求协助。

各部名称及其功能

主机

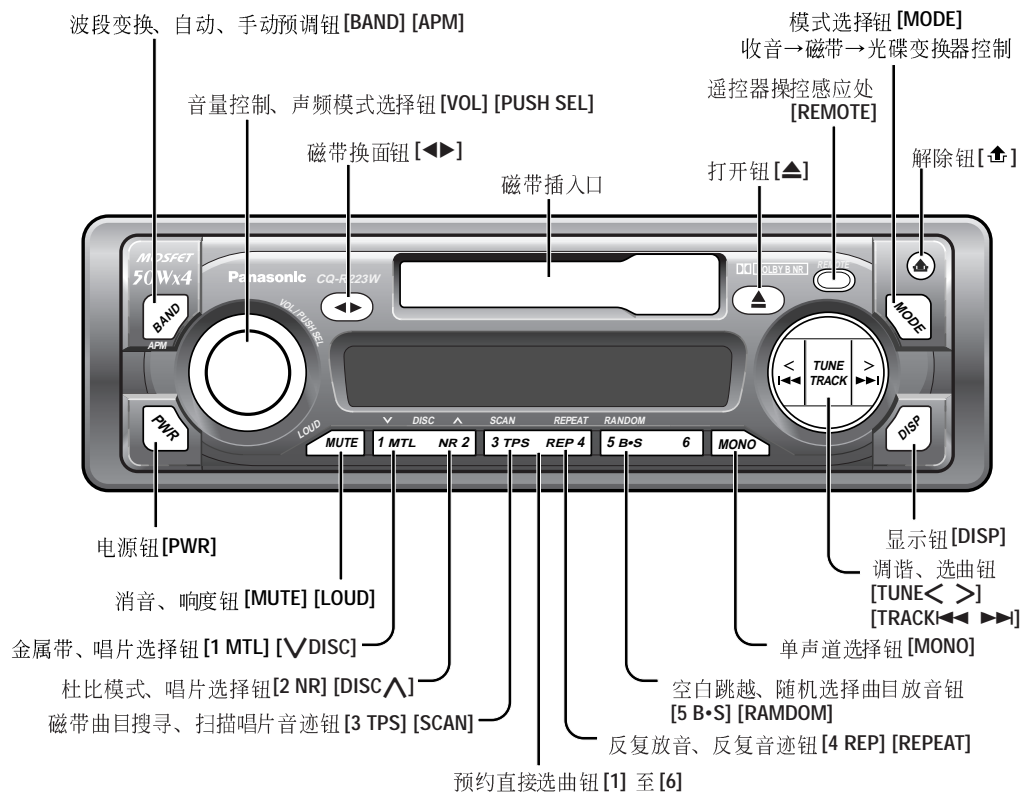

各部名称及其功能 (续)

控制参考指南

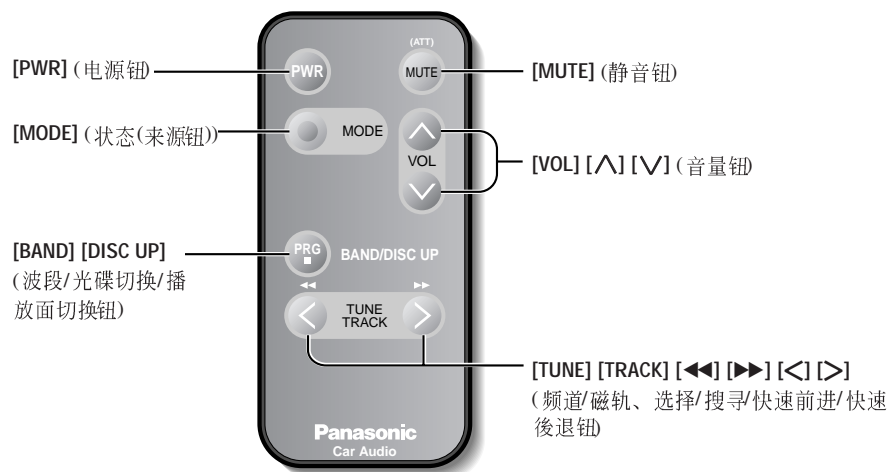

Panasonic welcomes you to our ever growing family of electronic product owners. We know that this product will bring you many hours of enjoyment. Our reputation is built on precise electronic and mechanical engineering, manufactured with carefully selected components and assembled by people who take pride in their work. Once you discover the quality, reliability, and value we have built into this product, you too will be proud to be a member of our family.

Precautions

When Driving

Keep the volume level low enough product to be aware of road and traffic conditions.

When Car Washing

Do not expose the product, including the speakers and tapes, to water or excessive moisture. This could cause electrical shorts, fire, or other damage.

When Parked

Parking in direct sunlight can produce very high temperatures inside your car. Give the interior a chance to cool down before switching the unit on.

Use the Proper Power Supply

This product is designed to operate of a 12 volt DC, negative ground battery system.

Protect the Tape Mechanism

Keep magnets, screwdrivers, or other metallic objects away from the tape mechanism and tape head to prevent poor performance or malfunctions.

Note: The preset memory is cleared to return to the original factory setting when the power connector or battery is disconnected.

Accessories

1. Operating Instructions	1
2. Remote Control	1
3. Lithium battery (CR2025)	1
4. Supplied Hardware	1 set (→ page 21)
5. Removable face plate case	1

Panasonic 欢迎您加入我们正在不断扩大的电器产品用户大家族。无疑本产品会使您平添很多的娱乐时间。我们拥有精密的电子和机械技术，我们使用精选零部件进行生产，我们由以自己的工作而感到自豪的人进行组装，这为我们良好的信誉奠定了基础。如果您一旦切身体验了我们所赋予本产品的质量，可靠性和价值，您也会为成为我们大家族的一员而感到自豪。

预防措施

驾驶时

要降低音量，以便能够随时应付道路和交通情况的变化。

洗车时

不要使本机，包括扬声器和录音带，遭到水淋或过度受潮。这会有造成短路、起火或其他故障的危险。

停车时

停车停在阳光直射之处会在车内产生过度的高温。打开本机前，应先等车内冷却后再开机。

使用正确的电源

本机采用 12V 直流阴极接地蓄电池电源供电。

保护磁带机构

切勿将磁铁、螺丝刀及其它金属物，靠近磁带机构和磁头，以免导致性能不良或故障。

注意：当电源连接线或电池没有连接上时，现有储存的记忆将被清除并回到出厂时之设定。

附件

1. 使用说明书	1
2. 遥控器	1
3. 锂电池 (CR2025)	1
4. 提供安装用构件	1 套 (⇒ 第39 页)
5. 可拆卸式面板放置盒	1

"Panasonic" приветствует Вас за вступление в все более растущие круги клиентуры ее продукции.

Мы стараемся предоставлять Вам все преимущества прецизионной электронной и механической техники, изготовленной при внимательном отборе компонентов и собранной персоналом, который заслужил хорошую репутацию в ходе работы в нашей компании. Мы уверены, что этот аппарат доставляет Вам удовольствия и наслаждения длительное время, и Вы будете убеждены в качестве, ценности и надежности, которые мы положили в основу аппарата, и что Вы будете гордиться приобретением членства в "семье" нашей компании.

Инструктивные указания

Уровень громкости

Для безопасной езды держите громкость на достаточно низком уровне, чтобы не отвлекаться от дорожного движения.

Мылка автомобиля

Во избежание короткого замыкания, могущего повлечь за собой пожар или другие повреждения, оберегите аппарат (включая громкоговорители и ленту) от попадания воды или чрезмерной влаги.

Вентиляция автомобиля

Если остановить автомобиль несколько часов на стоянке под влиянием прямых солнечных лучей, то температура в салоне может подниматься чрезмерно. До включения аппарата рекомендуется водить автомобиль и давать салону охлаждаться в достаточной степени.

Питание

Этот аппарат рассчитан на автомобиль с 12-вольтной батарейной системой с заземленным отрицательным полюсом.

Лентопротяжный механизм

Не положите магниты, отвертки или другие металлические предметы поблизости лентопротяжного механизма или магнитной головки.

Примечание: При отключении аппарата от сети питания или батареи память пользовательских наборов сбрасывается с установкой на оригинальные заводские параметры.

Аксессуары

1. Инструкция по операции	1
2. Пульт дистанционного управления	1
3. Литиевая батарейка (CR2025)	1
4. Поставляемые принадлежности	1 компл. (⇒ стр. 57)
5. Футляр съемной передней панели	1

General

Power

Turn the key in the ignition until the accessory indicator lights.
Power on: Press [PWR].
Power off: Press [PWR] again.

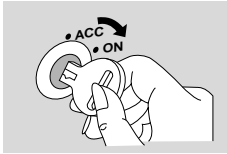

Remote control sensor (REMOTE) (⇒ page 20)

[DISP] (display)



Volume

Turn the knob clockwise to increase volume, and counterclockwise to decrease volume.



Volume level (0 to 40)

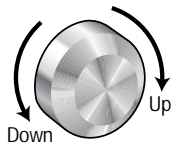

Mute

Press [MUTE] to mute the sound completely.



Mute indicator

Press [MUTE] again to cancel.

Loudness (LOUD)

Press and hold for more than 2 seconds [MUTE] (LOUD) to enhance bass and treble tones at low or medium volume.



Loudness indicator

Press and hold for more than 2 seconds [MUTE] (LOUD) again to cancel.

Note: If no operation takes place for more than 5 seconds in audio mode (2 seconds in volume mode), the display returns to the regular mode.

Clock Setting

Audio Mode

(Bass/Treble/Balance/Fader)

① Push [SEL] to select the audio mode.

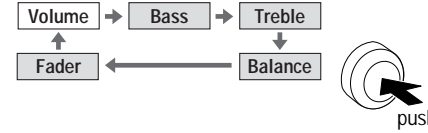

② Turn [VOL] (volume) clockwise or counterclockwise to change each level.

Bass:
 Display: BAS 12 default: 0 dB
 Adjustable range: -12 to +12 dB (by 3 dB step)

Treble:
 Display: TRE 12 default: 0 dB
 Adjustable range: -12 to +12 dB (by 3 dB step)

Balance:
 R (right speaker) or L (left speaker)
 Display: BAL R 15 0
 Adjustable range: 1 to 15 (by 1 dB step) Balance center (default)

Fader:
 F (front speaker) or R (rear speaker)
 Display: FAD F 15 0
 Adjustable range: 1 to 15 (by 1 dB step) Fader center (default)

The 24-hour system is used for the clock.

Initial Time

① Press [DISP] (clock).



"Adj" is displayed when the clock is not adjusted.

[< TUNE], [> TUNE] (Hours, minutes)

Hours

② Press and hold [DISP] (clock) for more than 2 seconds.



(Hours blink.)

③ Press [< TUNE] or [> TUNE].



(Hours set.)

Minutes

④ Press [DISP] (clock).



(Minutes blink.)

⑤ Press [< TUNE] or [> TUNE].



(Minutes set.)

⑥ Press [DISP] (clock).



(End.)

Note: Press and hold [< TUNE] or [> TUNE] to change numbers rapidly.

Time Reset

Press and hold [DISP] (clock) for more than 2 seconds to activate the time setting mode to reset the time.

Then, repeat steps ③ to ⑥.

Radio

① Radio mode

Press [MODE] to switch the operation mode as follows:



FM stereo indicator



② Band

Press [BAND] to change the band.



③ Manual Tuning

[> TUNE]: Higher frequency.
[< TUNE]: Lower frequency.

Seek Tuning

Press and hold for more than 0.5 second ...

[> TUNE]: Higher frequency.
[< TUNE]: Lower frequency.

Tuning will automatically stop when the signals of the next broadcast station are received.

④ Mono Selection

Press [MONO] for monaural reception in case a lot of interference is present in an FM stereo signal or to improve the listening quality of weak FM broadcasts.

Press [MONO] again to cancel.



MONO indicator

Preset Station Setting

Up to 6 stations can be saved in each of the FM1, FM2, FM3 and AM preset station memories.

Note: Existing saved stations are overwritten with new stations after following this procedure.

Display Change

Press [DISP] (display) to switch to the clock display.



Frequency

Clock display

① Band

Press [BAND] to select a desired band.

(⇒ page 14)



Preset buttons from [1] to [6]

② Auto Preset Memory (APM)

Press and hold [BAND] (APM: auto preset memory) for more than 2 seconds.

- The 6 stations with good reception will be automatically saved in the memory under preset buttons [1] - [6].
- Once set, the preset stations are sequentially scanned for 5 seconds each.

Manual Preset Memory

- ① Use manual or seek tuning to find a station. (⇒ page 14)
- ② Press and hold one of the preset buttons from [1] to [6] until the display blinks once.



blinks once

preset number

Preset Station Calling

Press the corresponding preset button from [1] to [6] to tune in a preset station.

Caution: To ensure safety, never attempt to preset stations while you are driving.

Cassette Tape Player

Loading a Cassette

Insert the cassette with the exposed tape side facing to the right. Gently push the cassette in until the loading begins. The cassette will be loaded in place and playback starts.



Program Indicator
(This indication "L" rotates.)

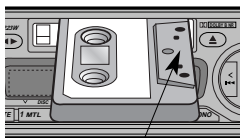

Exposed Tape end

Caution: Do not insert a tape when "tape" indicator "△" or "▽" lights.

Note: To maintain your cassette player in top condition, avoid using tapes that are longer than 90 minutes (C-90).

Notes on Cassette Tapes

Tape Slack:

Use a pencil or similar object to take up the slack as shown. If a loose tape is used, this may result in the tape becoming tangled in the rotating parts of the unit.

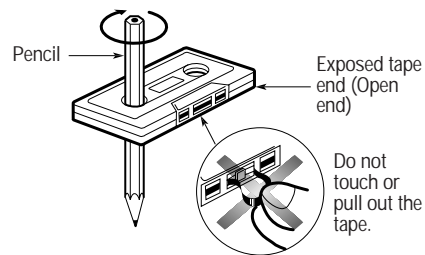

Ejecting the Tape

Press [▲] and the cassette will eject for removal, and the previous mode of operation will be resumed.

Notes:

- If power is switched off before [▲] is pressed, the cassette will not eject. Switch on again and press [▲] to eject the cassette.
- The cassette tape should always be removed from the cassette slot when not in use.

Play Side Change

Press [◀▶] to switch to the program on the other side of the tape.

The display changes to indicate which program is playing.



Top Side Playing



Bottom Side Playing

Rewind and Fast Forward

Press [◀◀ TRACK] or [▶▶ TRACK] to activate rewind or fast forward of the tape.



blinks

Press [◀▶] to stop rewind or fast forward.

If you rewind the tape fully, it will play on the same program side again.

If you fast forward to the end, play will resume from the beginning of the other side of the tape.

Metal Tape

Press [1] (MTL) when playing metal or chromium dioxide (CrO₂) tapes. Press [1] (MTL) again to cancel.



Note: Playing normal tapes in the metal tape mode causes high frequency imbalance, which affects tone quality.

Dolby B Noise Reduction

Press [2] (NR) to set the Dolby B NR. Press [2] (NR) again to cancel.



Note: Set the Dolby B NR when playing back a tape recorded with Dolby B Noise Reduction.

Tape Program Search (TPS)

Operation

① Press [3] (TPS) to activate the tape program search.



② To select a desired program, press [▶▶ TRACK] or [◀◀ TRACK] corresponding times to go forward (up to 9) or backward (up to 8).



③ To turn it off, press [3] (TPS) again.

Blank Skip

Press [5] (B•S) to skip unrecorded portions longer than 15 seconds on the tape. Press [5] (B•S) again to cancel.



Note: When repeat is on, the blank skip does not work because the repeat has priority over the blank skip.

Repeat Play

Press [4] (REP) to repeat the current program. Press [4] (REP) again to cancel.



Note: The TPS and B•S may not work correctly in the following cases. This, however, does not mean that the unit is defective.

- There is an interval less than 3 seconds (15 seconds in B•S) or having a high level of noise or hum between programs.
- There is particularly low-level passage during the program.

Display Change

Press [DISP] (display) to switch to the clock display.



Tape

Clock display

CD Changer Control

① CD Changer mode

While a disc magazine is inserted in the CD changer, press [MODE].
Play starts from the first track.

Note: The cassette, if loaded, should be removed. Otherwise, the CD play will not start.

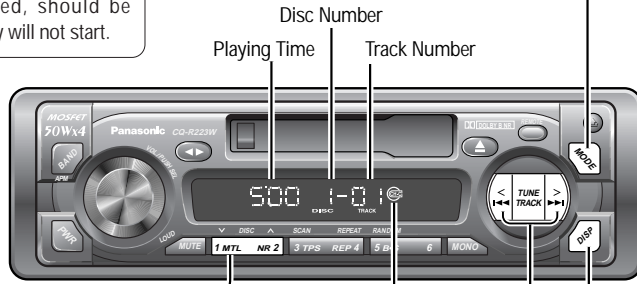

② Disc Selection

[1] (∨ DISC): Previous disc.
[2] (∧ DISC): Next disc.

lights when a CD changer is connected.

③ Track Selection

Press [TRACK ►►] once to go to the next track, Press repeatedly to step forward through all the tracks.
Press [TRACK ◄◄] once to play from the beginning of the current track, Press twice to play the previous track. Press repeatedly to step backward through all the tracks.

Track Search

Press and hold [TRACK ►►] or [TRACK ◄◄] for more than 0.5 second to activate fast forward or reverse through a track. Release it to resume the normal CD play from that position.

Display change

Press [DISP] (display) to switch to the clock display.



Notes:

- CD changer functions are applicable to units with optional CD changer unit. (sold separately)
- This unit can neither play MP3 and WMA nor display CD-TEXT even if the CD changer unit support them.

Scan Play Tracks

- Press [3] (SCAN). The track number blinks and the first 10 seconds of each track on the discs play in sequence.
- To stop scanning and continue with the current track, press [3] (SCAN) again.



Scan Play Discs

- Press and hold [3] (SCAN) for more than 2 seconds. The first track of all the discs in the magazine is played for 10 seconds each. Also, Disc Number blinks at the same time.
- To stop the current play of the disc scanning, press and hold [3] (SCAN) for more than 2 seconds again.

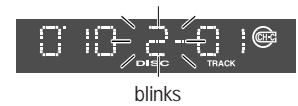

Repeat Play

- Press [4] (REPEAT) to repeat the current selection. "REP" indicator lights.
- The current selection continues to repeat until you press [4] (REPEAT) again.

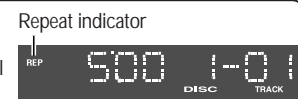

Repeat Play Disc

- Press and hold [4] (REPEAT) for more than 2 seconds to repeat the current Disc. "REP/DISC" indicator lights.
- To cancel, press [4] (REPEAT) for more than 2 seconds again.



Random Play

- Press [5] (RANDOM) to random selection of music is played from all available CDs. "R►" indicator lights.
- To cancel, press [5] (RANDOM) again.



Random Play Disc

- Press and hold [5] (RANDOM) for more than 2 seconds to random selection of music is played from the current Disc. "R►/DISC" indicator lights.
- To cancel, press [5] (RANDOM) for more than 2 seconds again.



Error Display Messages

- E1** DISC NO: Disc is dirty, or is upside down. → Select the next available compact disc. Check the disc.
- E2** DISC NO: Disc has scratches. → Select the next available compact disc. Check the disc.
- E3**: No operation by some cause. → Eject the magazine. If failure persists, press the reset switch on the CD changer. If normal operation is not restored yet, call the shop where you purchased the unit or the nearest Panasonic Service center to ask for repairs.
- 0000**: No disc in the changer (magazine) → Insert discs into the changer (magazine).

Remote Control

Battery Installation

- 1 Remove the battery holder.**
Press and hook A of the battery holder and then pull it out.
- 2 Install the battery on the battery holder.**
Set a new battery properly with its "+" side facing up as shown in the figure.
- 3 Insert the battery holder.**
Push the battery holder back into its original position.

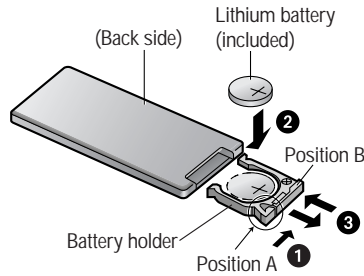

Battery Notes

Remove and dispose of an old battery immediately.

Battery Information:

- Battery type: Panasonic lithium battery (CR2025) (included)
- Battery life: Approximately 6 months with normal use (at room temperature)

Caution: Improper use of batteries may cause overheating, an explosion or ignition, resulting in injury or a fire. Battery leakage may damage the unit.

- Do not disassemble or short the battery. Do not throw a battery into a fire.
- Keep batteries away from children to avoid the risk of accidents.
- Be careful to observe proper local disposal rules when you dispose of batteries.

Control Reference Guide

Buttons of the remote control function in the same way as the controls on the main unit of the reference page.

Point the remote control unit at the main unit's sensor (REMOTE).

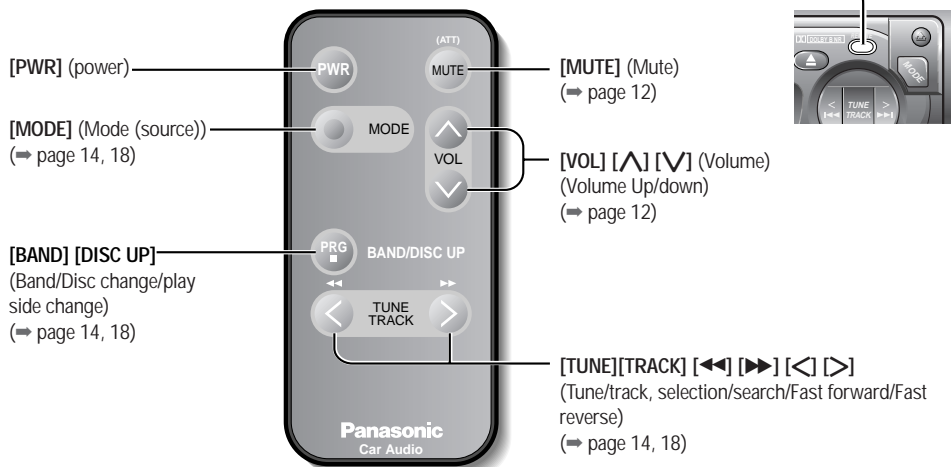

Installation

Preparation

- Before installation, check the radio operation with antenna and speakers.
- Disconnect the cable from the negative (-) battery terminal (see caution below).
- Unit should be installed in a horizontal position with the front end up at a convenient angle, but not more than 30°.

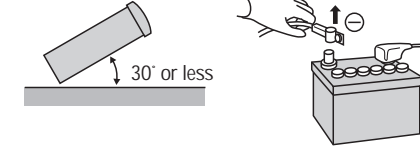

Caution: Do not disconnect the battery terminals of a car with trip or navigational computer since all user settings stored in memory will be lost. Instead take extra care with installing the unit to prevent shorts.

Dashboard Installation

Installation Opening

The unit can be installed in any dashboard having an opening as shown at right. The dashboard should be 4.5 mm - 6 mm thick in order to be able to support the unit.

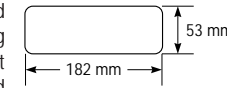

Installation Precautions

This product should be installed by a professional installer, if possible.

- In case of difficulty, please consult your nearest authorized Panasonic Service Center.
1. This system is to be used only in a 12-volt, DC battery system (car) with negative ground.
 2. Follow the electrical connections carefully (⇒ page 25). Failure to do so may result in damage to the unit.
 3. Connect the power lead (red) after all other connections are made.
 4. Be sure to connect the battery lead (yellow) to the positive terminal (+) of the battery or fuse block (BAT) terminal.
 5. Insulate all exposed wires to prevent short circuiting.
 6. Secure all loose wires after installing the unit.
 7. Please carefully read the operating and installation instructions of the respective equipment before connecting it to this unit.

Installation Hardware

No.	Item	Diagram	Q'ty
①	Mounting Collar		1
②	Hex. Nut (5 mmø)		1
③	Rear Support Strap		1
④	Tapping Screw (5 mmø × 16 mm)		1
⑤	Mounting Bolt (5 mmø)		1
⑥	Power Connector		1
⑦	Dismounting Plate		2
⑧	Trim Plate		1

(a) Using the Rear Support Strap

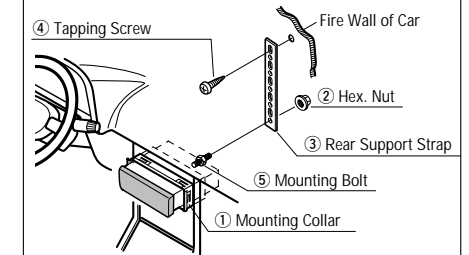

(b) Using the Rubber Cushion (option)

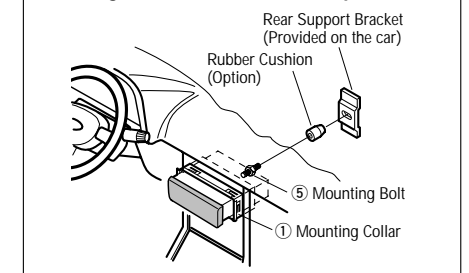

Installation (Continued)

Cautions:

- We strongly recommend that you wear gloves for installation work to protect yourself from injuries.
- When bending the mounting tab of the mounting collar with a screwdriver, be careful not to injure your hands and fingers.

First complete the electrical connections, and then check them for correctness. (→ page 25)

The included Mounting Collar ① is designed specially for this unit. Do not use it to attach any other model.

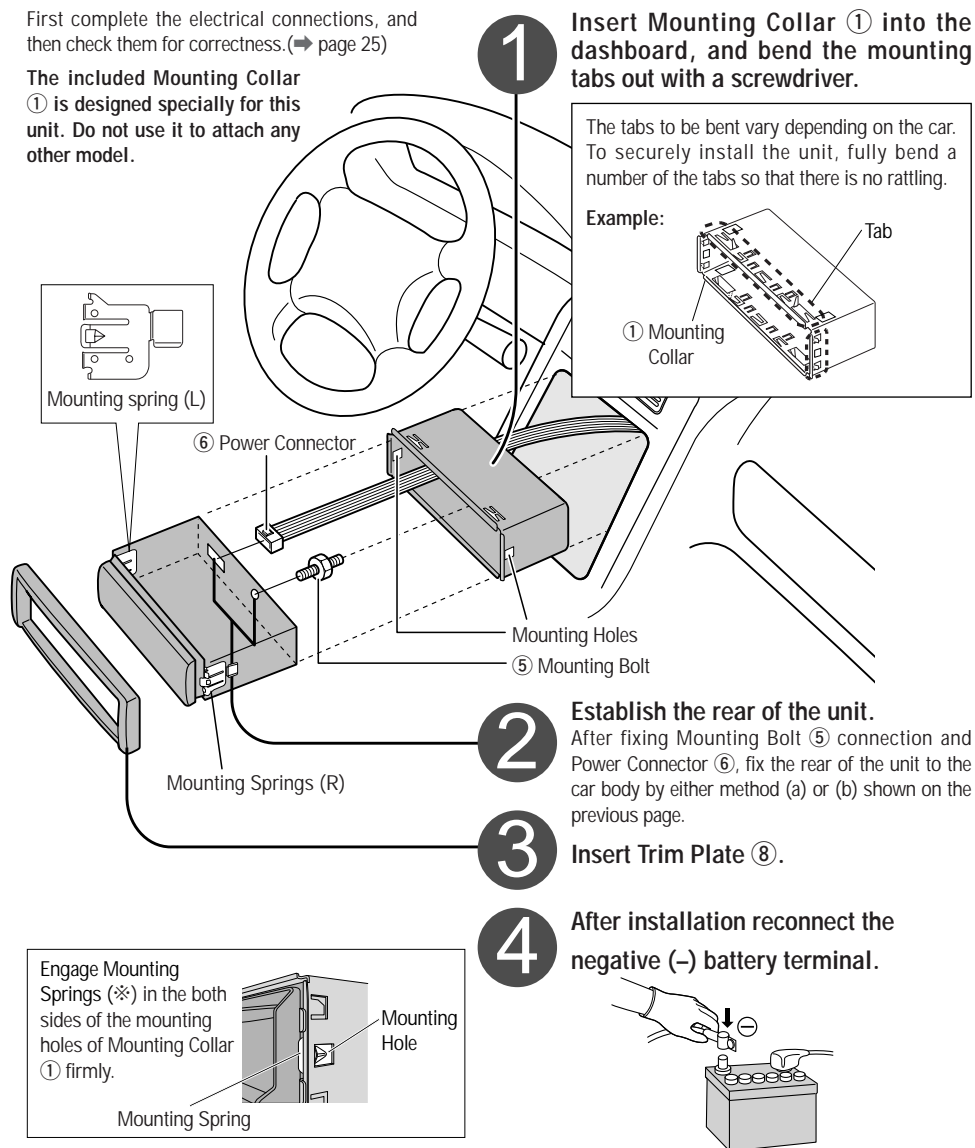

To Remove the Unit

Switch off the power of the unit.

1 Remove the removable face plate.

- 1 Press [↑] (release button). The removable face plate will be released.

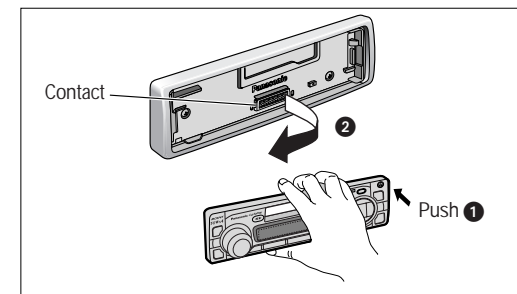

2 Remove the Trim Plate ⑧ with a screwdriver.

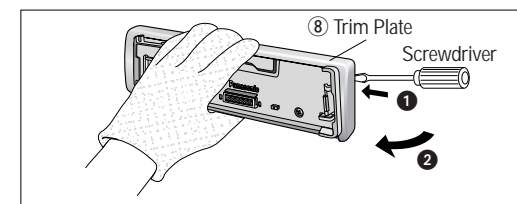

3 ① Insert the Dismounting Plates ⑦ along the grooves on both sides of the main unit until "click" is heard.

- 2 Pull out the unit while pushing the plates further inside.

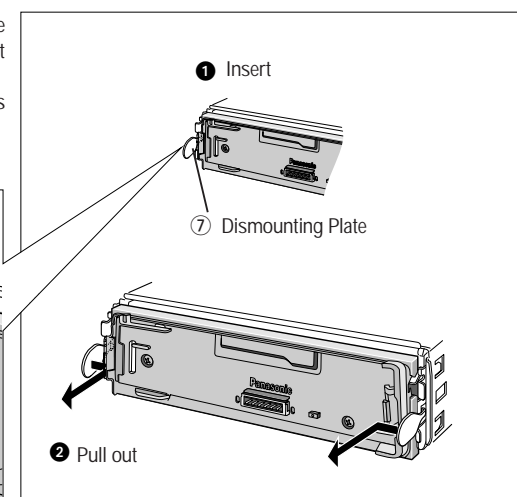
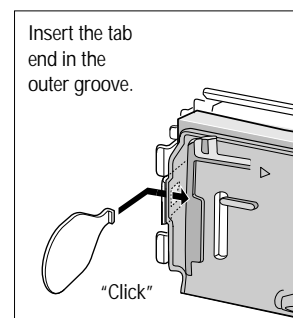

4 Remove the unit pulling with both hands.

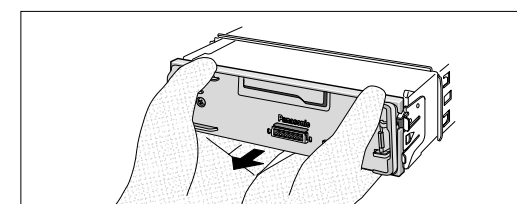

Anti-Theft System

This unit is equipped with a removable face plate. Removing this face plate makes the radio totally inoperable.

Place the Removable Face Plate into Case

- 1 Switch off the power of the unit.
- 2 Remove the removable face plate. (⇒ page 23)
- 3 Gently press the bottom of the case and open the cover. Place the face plate into the case and take it with you when you leave the car.

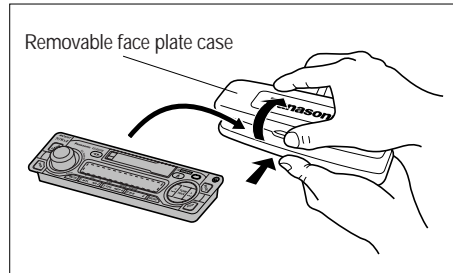

Install Removable Face Plate

- 1 Slide the left side of the removable face plate in place.
- 2 Press the right end of the removable face plate until "click" is heard.

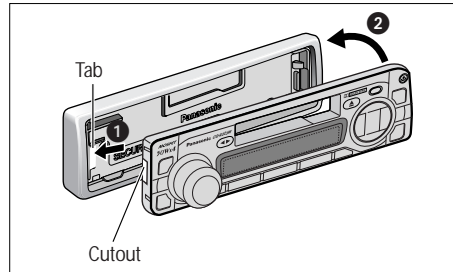

Cautions:

- This face plate is not waterproof. Do not expose it to water or excessive moisture.
- Do not remove the face plate while driving your car.
- Do not place the face plate on the dashboard or nearby areas where the temperature rises to high level.
- Do not touch the contacts on the face plate or the main unit, since this may result in poor electrical contacts.
- If dirt or other foreign substances get on the contacts, wipe them off with a clean and dry cloth.

Electrical Connections

Preparation:

- This unit can be connected to an optional CD changer (CX-DP88). For details consult your nearest Panasonic Service center.
- For connection to a CD changer, refer to the operating instructions of the CD Changer (CX-DP88).

Cautions:

- This product is designed to operate with a 12 V DC, negative ground battery system.
- To prevent damage to the unit, be sure to follow the connection diagram below.
- Strip about 5mm of the lead ends for connection (only non-ISO connector cords).
- Do not insert the power connector into the unit until the wiring is completed.
- Be sure to insulate any exposed wires from a possible short-circuit from the car chassis. Bundle all cables and keep cable terminals free from touching any metal parts.
- Remember, if your car has a drive computer or a navigation computer, the data of its memory may be erased when the battery terminals are disconnected.

Wiring Diagram

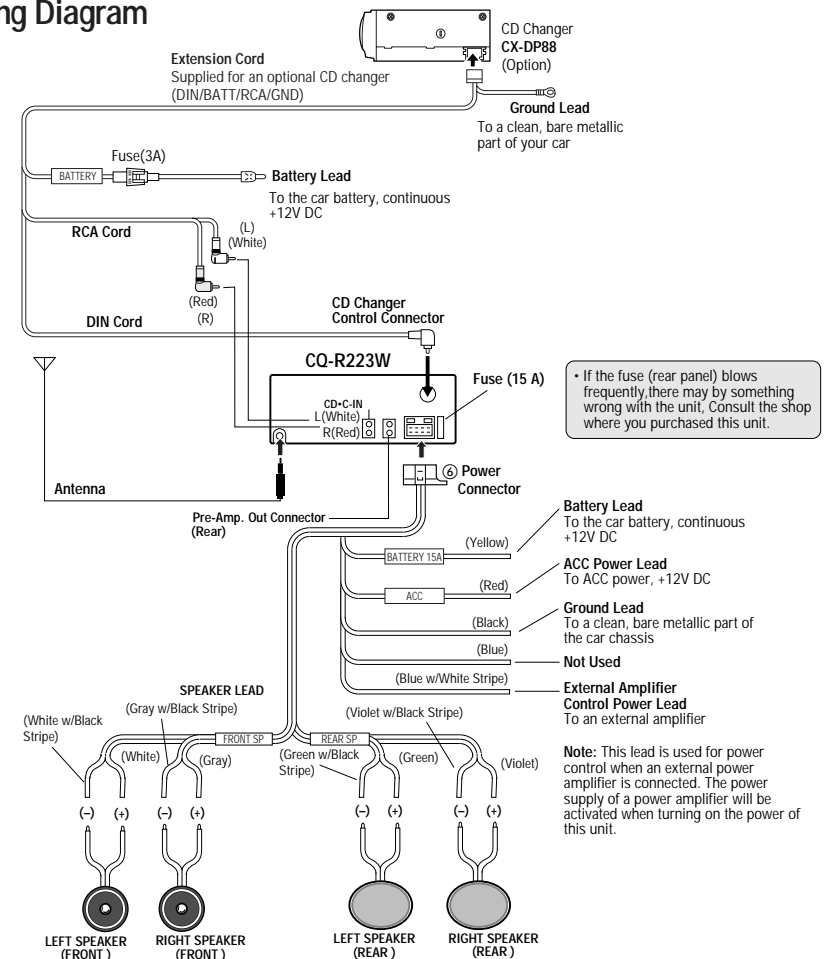

• If the fuse (rear panel) blows frequently, there may be something wrong with the unit. Consult the shop where you purchased this unit.

Speaker Connections

Caution: Please follow the instructions given below. Failure to do so will cause damage to the unit and speakers.

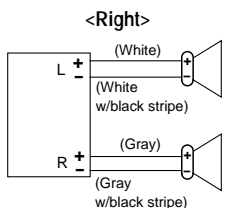

- Use ungrounded speaker only.
- The maximum speaker input should be 50 W or more. (If used with the optional power amplifier, the speaker input should be higher than the maximum amplifier output.)
- The speaker impedance should be 4 - 8 Ω.
- This unit uses the BTCL circuit, so each speaker should be connected separately using parallel vinyl insulated cords.
- The speaker cords and the power amplifier unit should be kept away (about 30 cm apart) from the antenna and antenna extension cord.

<Wrong>

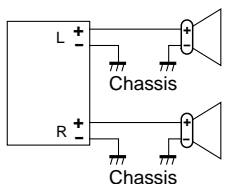

• Never connect the speaker cord to the body of the car.

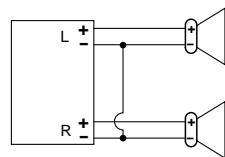

• Do not use a 3-wire type speaker system having a common earth lead.

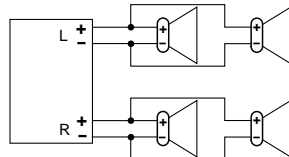

• Do not connect more than one speaker to one set of speaker leads.

Fuse

Use fuses of the same specified rating (15 A). Using different substitutes or fuses with higher ratings, or connecting the unit directly without a fuse, could cause fire or damage to the unit.

If the fuse replacement fails, consult your nearest Panasonic Service center.

Maintenance

Your product is designed and manufactured to ensure the minimum of maintenance. Use a soft cloth for routine exterior cleaning. Never use benzine, thinner, or other solvents.

Troubleshooting

Preliminary Steps

Check and take steps as described in the tables below.

If You Suspect Something Wrong

Immediately switch the power off.

Disconnect the power connector and check that there is neither smoke nor heat from the unit before asking for repairs. Never try to repair the unit by yourself because it is dangerous to do so.

Cautions:

- Do not use the unit if it malfunctions or if there is something wrong.
- Do not use the unit in irregular condition, for example, without sound, or with smoke or foul smell, which can cause ignition or electric shock. Immediately stop using it and call the shop where you purchased this unit.

Troubleshooting Tips

Common

Trouble	Cause/Step
No power.	Car's ignition switch is not on. ⇒ Turn your car's ignition switch to ACC or ON.
	Cables are not correctly connected. ⇒ Connect the cables correctly.
	Battery cable is not correctly connected. ⇒ Connect the battery cable to the terminal that is always active.
	Accessory cable is not correctly connected. ⇒ Connect the accessory cable to your car's ACC source.
	Grounding wire is not correctly connected. ⇒ Connect the grounding wire to a metal part of the car.
	Fuse is burnt. ⇒ Call the store where you purchased the unit, or your nearest Service center and ask for fuse replacement.
No sound.	Mute is set to ON. ⇒ Set it to OFF.
	Cables are not correctly connected. ⇒ Connect the cables correctly.
Noise.	The ground lead is not connected properly. ⇒ Connect the ground lead properly.

Sound Setting

Trouble	Cause/Step
No sound from left, right, front, or rear speaker.	Left and right balance, or front and rear balance is off on one side. ⇒ Adjust BAL/FAD as appropriate.
Left and right sounds are reversed in stereo listening.	Cables are not correctly connected. ⇒ Connect the cables correctly.
	The right speaker wire is connected to the left speaker and the left speaker wire to the right speaker. ⇒ Connect the speaker wires to the correct one.

Troubleshooting (continued)

Radio

Trouble	Cause/Step
Much noise in FM stereo and monaural broadcasts.	The antenna ground lead is not connected properly. ⇒ Connect the antenna ground lead properly.
	The radio antenna is not extended enough. ⇒ Extend fully the radio antenna.
Preset station is reset.	Battery cable is not correctly connected. ⇒ Connect the battery cable to the terminal that is always active.

Cassette Tape

Trouble	Cause/Step
No sound.	Blank tape is inserted in the unit. ⇒ Insert recorded tape into the unit.
Tape sound quality is poor.	Heads are dirty. ⇒ Clean heads. (Ask a service representative for advice.)
	Poor quality tape. ⇒ Use better quality tape.
High tones are improperly emphasized.	Dolby B NR tape plays with Dolby B NR off. ⇒ Set Dolby B NR to ON.
	Metal type tape plays with normal mode. ⇒ Change Normal mode to Metal mode.
Reproduction of high tones is poor.	Non-Dolby B NR tape plays with Dolby B NR on. ⇒ Set Dolby B NR to OFF.
	Normal type tape plays with Metal mode. ⇒ Change Metal mode to Normal mode.
	Heads are magnetized. ⇒ Demagnetize heads. (Ask a service representative for advice.)
Wow and flutter level is very high.	Tape running mechanism is dirty or out of order. ⇒ Clean tape running mechanism, or repair it. (Ask a service representative for advice.)

Remote Control

Trouble	Cause/Step
Buttons are invalid for operation.	Battery poles (+) (-) are reversed. ⇒ Insert the battery correctly.
	Wrong battery. ⇒ Check the battery.
	Battery has run down. ⇒ Replace the battery.
	Remote control is in the wrong direction. ⇒ Direct the remote control at sensor (REMOTE) on the panel.

Specifications

General

Power Supply	: 12 V DC (11 V – 16 V) Test Voltage 14.4 V, Negative ground
Maximum Power Output	: 50 W × 4 (at 4Ω)
Tone Action	: Bass ; ± 12 dB at 100 Hz Treble; ± 12 dB at 10 kHz
Current Consumption	: Less than 2.5 A (tape mode, 0.5 W 4-speaker)
Pre-Amp Output Voltage	: 2.0 V (CD Play mode; 1kHz 0 dB)
Speaker Impedance	: 4 Ω (4 - 8 Ω acceptable)
Dimensions	: 178(W) × 50(H) × 155(D) mm
Weight	: 1.4 kg

AM Radio

Frequency Range	: 531 – 1 602 kHz
Useable Sensitivity	: 28 dB μV (S/N 20 dB)

FM Stereo Radio

Frequency Range	: 87.5 - 108.0 MHz
Useable Sensitivity	: 13.2 dB μV (S/N 30 dB)
Stereo Separation	: 35 dB (at 1 KHz)

Tape Player

Reproduction System	: 4-track, 2-program stereo
Tape Speed	: 4.76 cm/sec
FF/REW Time	: Less than 110 sec (C-60)
Frequency Response	: 35 - 14 000 Hz ±3 dB (normal) : 35 - 17 000 Hz ±3 dB (metal)
Wow and Flutter	: 0.12 % (WRMS)
Signal/Noise Ratio	: 52 dB (Dolby B NR OFF) : 62 dB (Dolby B NR ON)

Note: Specifications and design are subject to modification without notice due to improvements in technology.

Dolby noise reduction manufactured under license from Dolby Laboratories Licensing Corporation. "DOLBY" and the double-D symbol  are trademarks of Dolby Laboratories Licensing Corporation.

电源

转动点火开关钥匙，使仪表指示灯点亮。
接通电源时：按[PWR] 钮。
关闭电源时：再次持续按压[PWR] 钮。

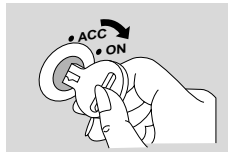

遥控器感应处(REMOTE) (→ 第 38 页)

[DISP] (显示)



音量

顺时针转旋钮增大音量
逆时针转旋钮降低音量



音量电平 (0 至 40)

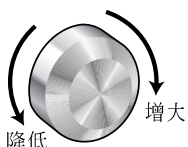

静音

按[MUTE] 钮将声音完全消除。



静音指示

再次按[MUTE] 钮可将其取消。

响度(LOUD)

持续按压[MUTE] (响度) 钮2 秒以上来加强在中或低音量时的高低音调。



响度指示

再次持续按压[MUTE] (响度) 钮2 秒以上可将其取消。

注：如果在声频模式下5 秒钟（音量模式时为2 秒钟）以上未进行任何操作的话，显示将恢复至普通模式。

声频模式

(低音/高音/平衡/增益调节器)

① 按[SEL] 钮来选择声频模式。

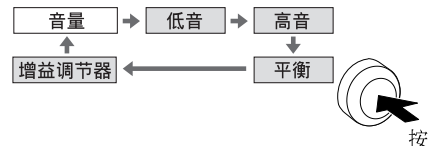

② 顺时针或逆时针旋转[VOL] (音量) 钮来改变各个电平。

低音:



高音:



平衡:



增益调节:

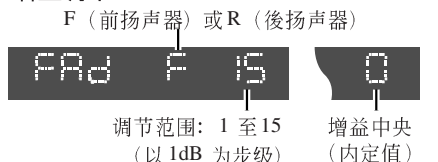

时钟采用的是24 小时制。

初始时间

① 按[DISP] (时钟) 钮。

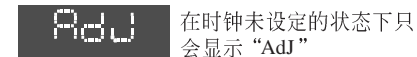

在时钟未设定的状态下只会显示“Adj”

[< TUNE], [> TUNE] (时、分)

小时

② 持续按压[DISP] (时钟) 钮2 秒钟以上。



③ 按[< TUNE] 或[> TUNE] 钮。



分钟

④ 按[DISP] (时钟) 钮。



⑤ 按[< TUNE] 或[> TUNE] 钮。



⑥ 按[DISP] (时钟) 钮。



注：持续按压[< TUNE] 或[> TUNE] 钮可快速变换数字。

时间的重设

持续按压[DISP] (时钟) 钮2 秒钟以上来启动时间设定模式以重设时间。
然後，重复步骤③ 至⑥。

收音机

① 收音机模式

按[MODE] 钮可让操作模式依下列顺序转换。

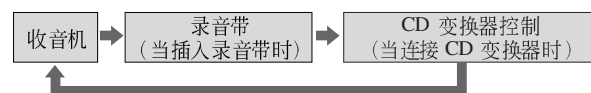

FM 立体声指示



② 波段

按[BAND] 钮, 变换波段。

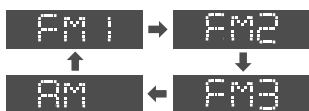

③ 手动调谐

[> TUNE]: 较高频率。
[< TUNE]: 较低频率。

选台调谐

持续按压 0.5 秒钟以上...

[> TUNE]: 较高频率。
[< TUNE]: 较低频率。

当接收到下一个广播电台的信号时, 调谐将自动停止。

④ 单声道声选择

若於 FM 立体声收听时有大量之干扰, 或为改善 FM 广播频道之微弱收听品质, 请按压 [MONO] 以单声道接收。再次按压 [MONO] 以关闭此功能。



单声道指示

预约电台的设定

在 FM1、FM2、FM3 和 AM 预约电台在存储器内最多可各储存 6 个电台。

注: 执行此步骤後, 新电台将盖写在原有的所保存的电台上。

显示的变更

按[DISP] (显示) 钮, 切换为时钟显示。



频率

时钟显示

① 波段

按[BAND] 钮, 选择所需要的波段。

(⇒ 第 32 页)



预设钮 [1] 至 [6]

② 自动预约记忆 (APM)

持续按压 [BAND] (APM: 自动预约记忆) 钮 2 秒钟以上。

- 信号接收度佳的六个电台会自动储存在 [1] 至 [6] 的预约按钮中。
- 一旦设定後, 将依次对各个电台扫描 5 秒钟。

手动电台预约

① 用手动或选台调谐来找到一个电台。(⇒ 第 32 页)

② 持续按压预约按钮 [1] 至 [6] 钮之一, 直至显示开始闪烁为止。



(闪烁)

设定番号

预约电台的呼出

按预约按钮 [1] 至 [6] 钮中的相应按钮来调谐出一预约电台。

注意: 为确保安全, 开车时切勿进行预约电台的操作。

卡式磁带播放机

载入卡带

将带子露出端朝向右边插入，慢慢的将卡带推进直到开始载入，此卡带将载入至定位并开始回带。



磁带面指示
(本显示为“U”是会旋转的)

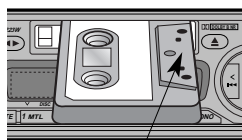

露出端

注意：当“TAPE”指示出现“△”或“▽”灯号时请勿插入磁带。

注意：为保持你的卡带播放机在最佳状态，请避免使用超过90分钟之录音带（C-90）。

录音带注意事项

带子松弛：

使用铅笔或类似物品如图解除松弛部分。若此松弛的录音带是已使用过的，将会使录音带於本机运转部位卷带。

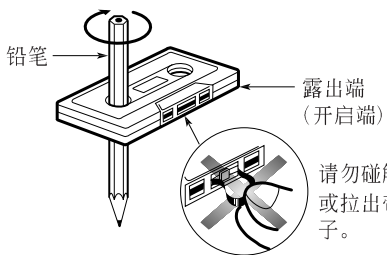

请勿碰触或拉出带子。

退出录音带

按压[▲]，则卡带会跳出以供取出，并且之前的操作模式将会继续。

注意：

- 若於按压[▲]前电源为关闭，则卡带无法退出。请重新开启电源在按压[▲]退出卡带。
- 当不使用时，卡带不可放置於卡带槽中。

启动换面功能

按压[◀▶]以变换至录音带之另一面内容。此显示将改变以表示播放内容。



上方面播放



下方面播放

回带与快速前进

按压[◀◀ TRACK]或[▶▶ TRACK]以启动录音带之回带或快速前进。



闪烁

欲停止回带或快速前进，请按[◀▶]。

若完全将带子回带，带子将再次播放同一面内容。若快速前进至末端，则带子会自另一面的起始处继续播放。

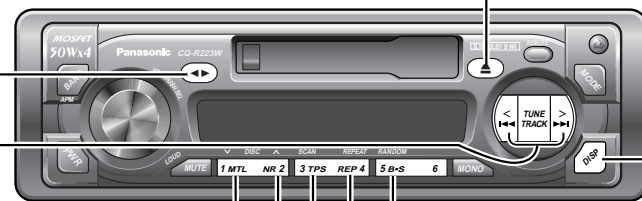

金属带

按压[1] (MTL)当播放金属或二氧化铬(CrO₂)带子时。再次按压[1] (MTL)以取消此模式。

注意：以金属模式播放非金属带子将促使高频率不平衡，而影响音调品质。



杜比 B 噪音降低

按压[2] (NR)以设定为Dolby B NR模式。再次按压[2] (NR)以取消此模式。



注意：请设定为Dolby B NR模式，当播放以杜比噪音降低模式所录制之录音带时。

录音带内容搜寻操作

① 按压[3] (TPS)以启动此录音带内容搜寻模式。



② 欲选择所要内容，请按[▶▶ TRACK]或[◀◀ TRACK]配合其次数以前进（最高为9）或后退（最高为8）。



③ 欲关闭此功能，请再次按压[3] (TPS)。

空白略过

按压[5] (B-S)以略过录音带中超过15秒钟之未录制部分。再次按压[5] (B-S)以取消此模式。



注意：当重复播放功能启动时，此空白略过功能无作用，因为重复播放功能会忽略空白略过。

重复播放

按压[4] (REP)以重复目前所播内容。再次按压[4] (REP)以取消此功能。



注意：此 TPS 与 B-S 模式在以下状况可能无法正常运作，但并不表示此机器已坏损。

- 有少于3秒钟（B-S 少于15秒）的间隔，或有高程度的噪音，或播放内容中有嗡嗡声。
- 播放内容中有特别低品质的段落。

显示状态的变换

按下[DISP]（显示）钮，切换为时钟显示状态。



录音带

时钟显示

光碟变换器的操控

① 光碟变换模式

当光碟片已放入光碟变换器时，按下[MODE]键。将从第一首开始播放。

注意：卡座内如放置录音带，应予以移除。否则无法启动光碟播放功能。

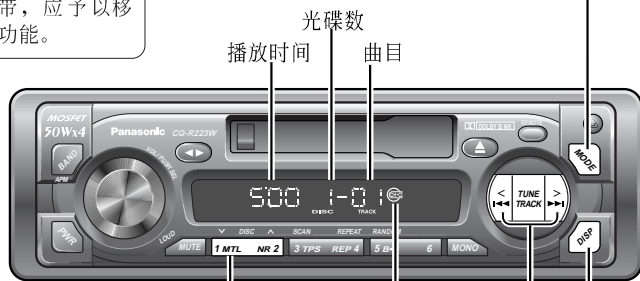

当连接光碟变换器时会亮起

② 光碟切换

[1] (∨ DISC): 前一片。
[2] (∧ DISC): 后一片。

③ 曲目切换

按一下[TRACK >>>]可跳至下一首，重复按可继续往下跳至欲挑选的曲目。
按一下[TRACK <<<]将由目前所在曲目从头开始播放，按两下可跳至前一首，重复按可继续往前跳至欲挑选的曲目。

曲目搜寻

按住[TRACK >>>]或[TRACK <<<]超过0.5秒钟，即可快速跳至下一首或前一首曲目。
解除後，将从当时的曲目重新开始正常播放。

显示状态的变换

按[DISP]（显示）键切换至时钟显示模式。



注：

- 光碟变换器功能只适用在选定的光碟变换器之主机上（单独贩卖）。
- 即使光碟变换器有MP3及WMA或者CD-TEXT，本机皆无法播放。

扫描播放中 曲目

- 按压[3] (SCAN)，则曲目数字会闪烁，且每一曲目之前10秒钟会依序播出。
- 再次按压[3] (SCAN)，可停止扫描并继续目前所播曲目。



扫描播放中 光碟

- 持续按压[3] (SCAN) 2秒钟以上，则会播放出在插槽里的所有光碟里之第一曲目各10秒钟，并且光碟编号会同时闪烁显示出来。
- 再次持续按压[3] (SCAN) 2秒钟以上，可停止目前光碟扫描的进行。



重复播放

- 按压[4] (REPEAT)可重复目前所选之曲目，“REP”显示会亮起。
- 目前所选的曲目会一直重复，直到再次按压[4] (REPEAT)为止。



重复播放 光碟

- 持续按压[4] (REPEAT) 2秒钟以上可重复播放目前所选之光碟“REP/DISC”显示会亮起。
- 再次持续按压[4] (REPEAT) 2秒钟以上，可关闭功能。



随意播放

- 按压[5] (RANDOM)，可自所有可用光碟中随意选择要播放音乐，“R▶”显示会亮起。
- 再次按压[5] (RANDOM)，可关闭此功能。



随意播放 光碟

- 持续按压[5] (RANDOM) 2秒钟以上可自目前所选之光碟中随意选择要播放之音乐“R▶/DISC”显示会亮起。
- 再次持续按压[5] (RANDOM) 2秒钟以上，可关闭功能。



出错信息显示



光碟脏污或者放反了。
→ 选择下一片可用的磁片。检查光碟。



光碟上有划痕。
→ 选择下一片可用的磁片。检查光碟。



因某些原因而不能工作。
→ 退出光碟匣，并按光碟变换器上的Reset键。如果没有恢复为正常工作，请与购买本机的商店或最近的维修服务中心联系，请求进行修理。



变换器（插槽）中没有光碟。
→ 插入光碟至变换器（插槽）中。

遥控器

电池安装

1 拆卸电池支撑器

压著“A”位置，依箭头指示将电池支撑器拉出。

2 将电池安装於其上

将新电池如图放至适当位置，将“+”面朝上。

3 插入电池支撑器

将电池支撑器推回它原本的位置。

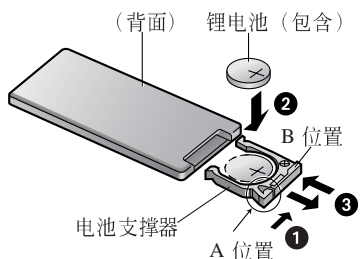

电池注意事项

立即拆卸并妥善处理旧电池。

电池资讯:

- 电池型号: 国际牌锂电池 (CR2025) (包含)
- 电池寿命: 正常使用约6个月 (在室温情况下)

注意: 电池不当使用，可能会引起热爆炸或燃烧，造成伤害或火灾。电池的损耗将伤害机械装置。

- 请勿拆解电池或将其短路。不要将电池丢入火中。
- 使电池远离孩童，以避免意外发生。
- 处理电池时，特别注意当地相关的规定。

功能参考指南

遥控器上的功能钮与说明书上的主机功能相同。

遥控器对准主机的感应处 (REMOTE)。

[PWR] (电源钮)



[MUTE] (静音钮)
(⇒ 第30页)

[MODE] (状态/来源钮)
(⇒ 第32、36页)

[VOL] [^] [v] (音量钮)
(⇒ 第30页)

[BAND] [DISC UP]
(波段/光碟切换/播放面切换钮)
(⇒ 第32、36页)

[TUNE] [TRACK] [◀] [▶] [◀] [▶]
(频道/磁轨、选择/搜寻/快速前进/快速后退钮)
(⇒ 第32、36页)



安装

准备

- 在进行安装程序之前，请先完成收音机的天线以及扩音喇叭测试。
- 将电缆从蓄电池接线柱的阴极⊖上卸下 (见下述注意事项)。
- 本机应安装在水平之处，前端可以一便利的角度略微抬起，但不得超过30°。

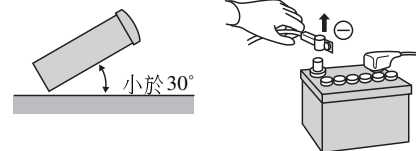

注意: 切勿将装有旅行或导航计算机车上的蓄电池接线柱的连接切断，这会使得存储器内储存的所有记忆设定均失去。相反，安装本机时要更加注意，以免出现短路。

仪表板的安装

安装口

本机可安装在具有上述安装口的任何仪表板内。该仪表板应具有4.5mm到6mm的厚度以能够承受本机的重量。

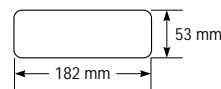

安装程序的注意事项:

本产品必须由合格的安装人员进行。

安装程序中如果出现任何困难，请和就近的Panasonic 维修中心洽询。

1. 本设备系统，必须要使用 (车用) 12V 的 DC 电池系统，请利用负极接地。
2. 请小心完成电路的连接程序 (第43页)。违反相关连接程序时，将会造成设备的损坏。
3. 当所有的线路连接完成之後，才能够进行电源线 (红色) 的连接。
4. 请确实将电池导线 (黄色) 连接到电池的正极位置 (+)，或保险丝盒的 (BAT) 端子位置。
5. 所有的外部接线部分，都必须防止短路的现象产生。
6. 当完成设备安装程序之後，请将所有松脱的接线锁紧。
7. 在进行设备的连结动作之前，请详细阅读相关设备的操作以及安装手册说明。

安装用构件

编号	品名	图示	数量
①	安装用垫圈		1
②	六角螺母 (直径 5mmφ)		1
③	後部支撑板		1
④	自攻螺丝 (直径 5mmφ × 16mm)		1
⑤	安装螺栓 (直径 5mmφ)		1
⑥	电源连接器		1
⑦	卸载盘		2
⑧	调整板		1

(a) 利用後方支撑片 ③

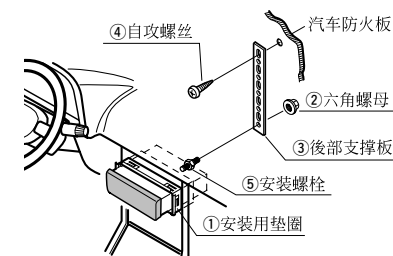

(b) 利用橡胶缓冲件 (选配项目)

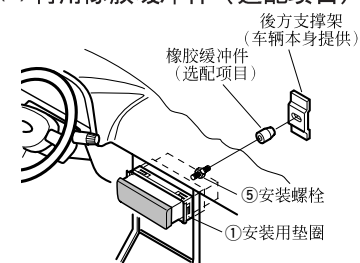

安装 (续)

警告:

- 我们特别建议您戴上手套，以避免在安装过程中受伤。
- 当使用螺丝起子弯折装备扣环之装备拉环，请小心不要伤及你的手及手指头。

首先完成所有的电气连接，然后确认其是否连接正确与否。(→ 第43页)

包含之安装用垫圈

① 为特别为本机所设计，请勿将其安装于其他机型。

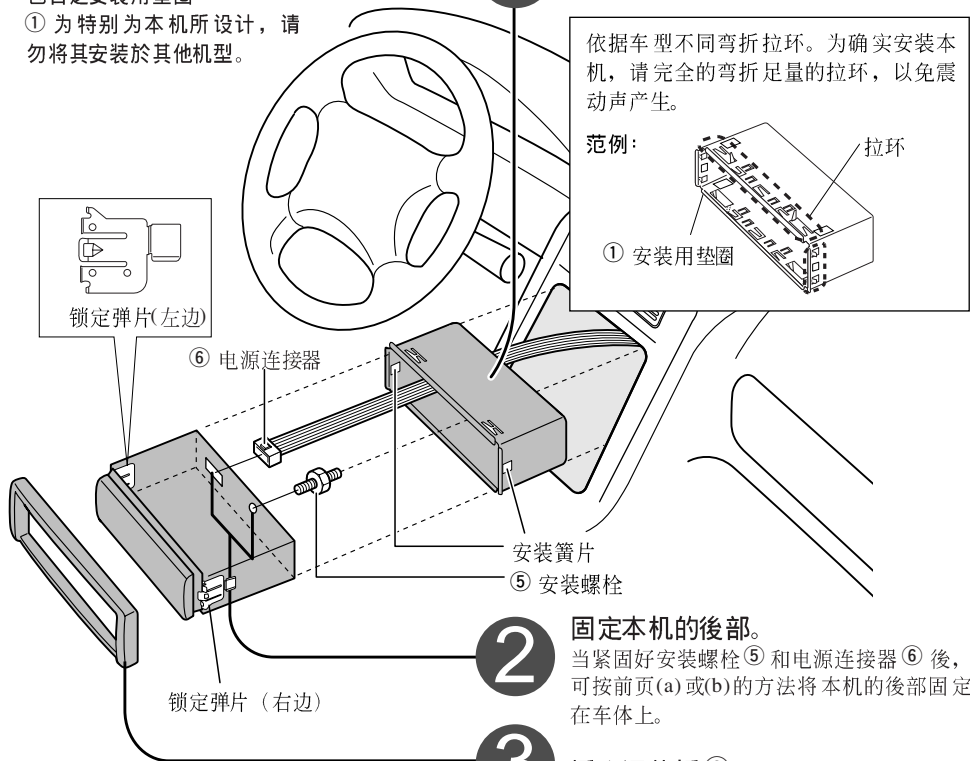

1 将安装用垫圈①插入到仪表板内，然后用一螺丝刀将安装簧片弯曲。

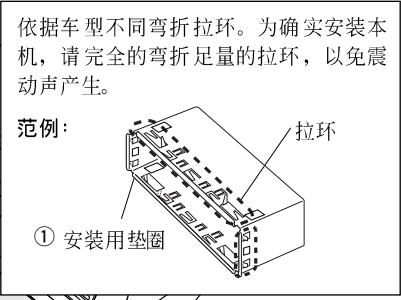

2 固定本机的後部。
当紧固好安装螺栓⑤和电源连接器⑥後，可按前页(a)或(b)的方法将本机的後部固定在车体上。

3 插入调整板⑧。

4 安装後，重新连接上蓄电池接线柱的阴极⊖。

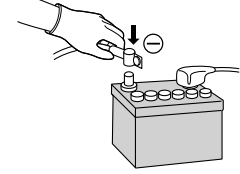
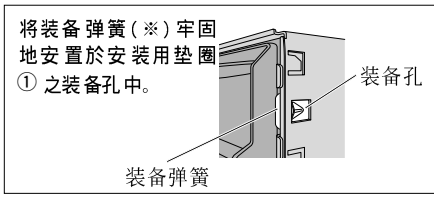

本机的拆卸

关闭本机的电源。

1 卸下可拆卸式面板。
① 按下[解锁]按钮(解锁按钮)之後，便可以取下相关的面板。

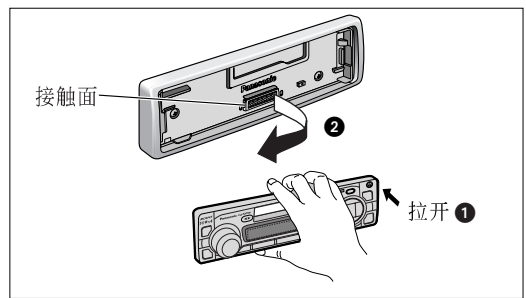

2 用一螺丝起子卸下调整板⑧。

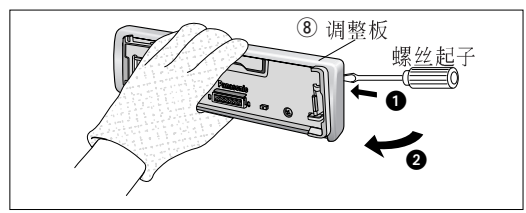

3 ① 沿著主机之两边沟槽插入卸载盘⑦，直至听到“喀啷声”。
② 卸载盘再继续往内部推入，即可拉出本机。

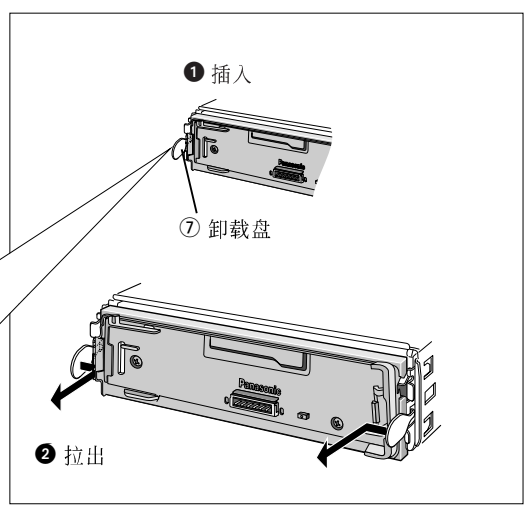
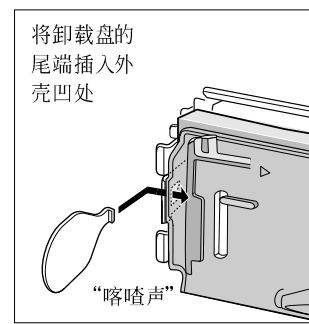

4 可用双手将本机拉出。

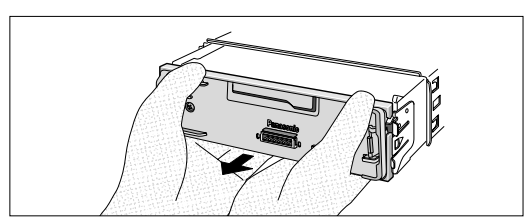

防盗系统

本机配备有一可拆卸式面板，拆去此面板会使本机完全无法运作。

将可拆卸式面板装入放置盒

- 1 关闭本机电源。
- 2 拆下可拆卸式面板 (⇒ 第 41 页)。
- 3 轻轻按压放置盒底部并打开盖子，将面板装入放置盒中并在离开车子时请带走。

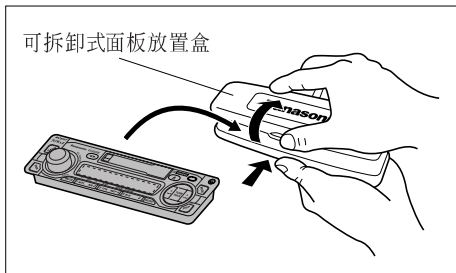

安装可拆卸式面板

- 1 推滑可拆卸式面板的左侧使其到位。
- 2 按压可拆卸式面板的右端直至听到“喀哒”声为止。

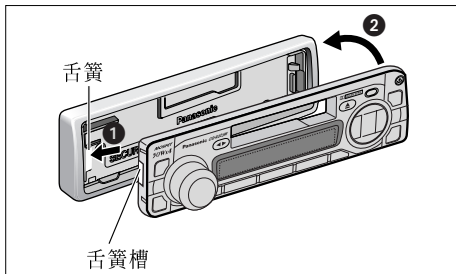

注意：

- 本面板不是防水的，因此不要使其淋上水或过度受潮。
- 开车时，切勿卸下面板。
- 切勿将面板置於会上升到很高温度的仪表板及其附近等处。
- 切勿触摸面板或主机上的接触面，这会造成电路接触不良。
- 如果灰尘或其他异物积聚在接触面上时，要用清洁的干布将其擦拭掉。
- 当面板打开时，不要过度用力下压面板或在其上方放置重物，以免将其损坏。

电气连接

- 此装置可连接外接的光碟变换器 (CX-DP88)。详情请洽就近的 Panasonic 服务中心。
- 关于光碟变换器，参考操作建议 (CX-DP88)。

警告：

- 本机采用 12V 直流阴极接地蓄电池电源供电。
- 为避免伤害机器，请确实按照下列图表连接。
- 在连接前，请先割除导线覆盖物约 5 公厘长 (只在非 ISO 连接器之线)。
- 在配线尚未完成连接之前，请勿将电源线插入主机。
- 确实将任何暴露的金属线，与车子底盘可能短路的情形作隔离。将所有管线捆在一起，避免管线末端与任何金属物碰触。
- 切记，如果你的车上有行驶电脑或卫星导航系统，当电池端子被拔离时，记忆的资料可能被消除。

接线图

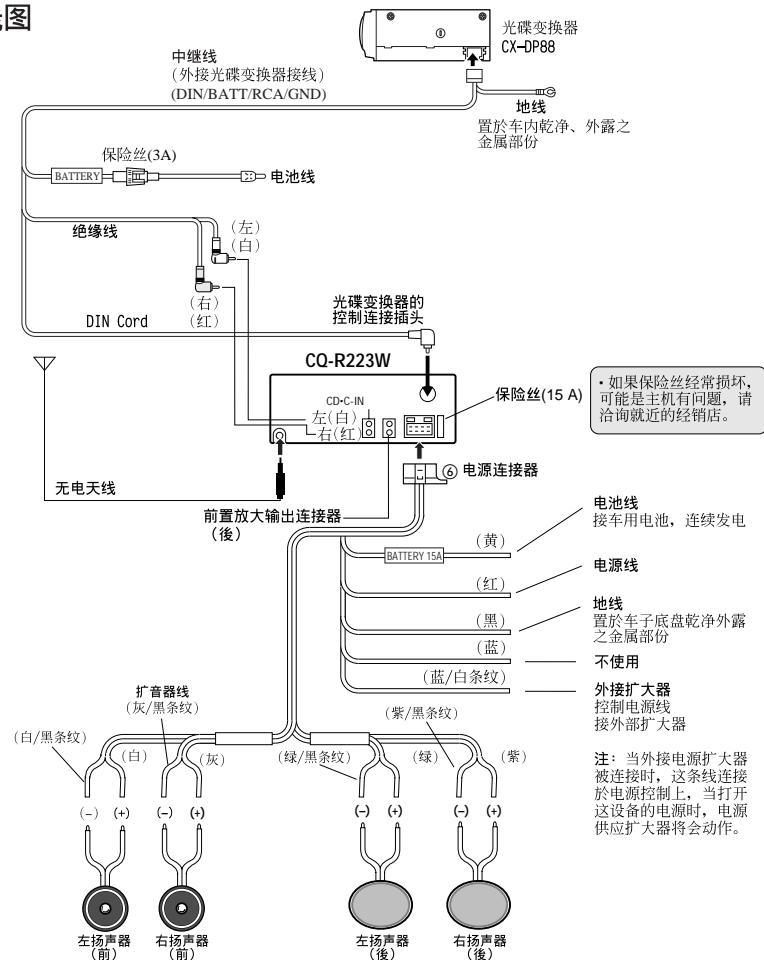

扬声器连接

注意：请确实遵守下列的相关要求。如果违反相关程序要求时，将会造成设备以及扩音喇叭的损坏。

<正确接线>

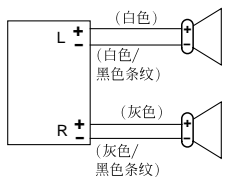

- 请使用未接地的扩音喇叭。
- 扩音喇叭的最大输入功率为 50W 以上(如果采用选配的功率放大器，扩音喇叭的输入功率将会增大)。
- 扩音喇叭的阻抗为 4 ~ 8Ω。
- 本设备采用 BTCL 电路设计，因此扩音喇叭可以利用并联型式的树脂绝缘导线，完成个别型式的连接程序。
- 相关的扩音喇叭接线以及功率放大器，必须要和天线以及天线延长线路保持 30 公分的距离。

<错误接线>

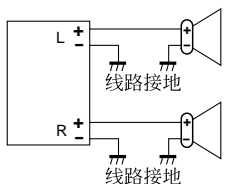

• 请勿将扩音喇叭导线，连接到车辆的台身位置。

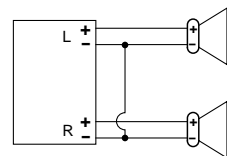

• 请勿使用带有共同接地导线的 3 线式扩音喇叭系统。

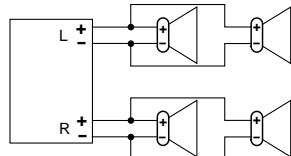

• 1 组扩音喇叭导线上，请勿连接 2 组以上的扩音喇叭

保险丝

请使用正确规格(15A)的保险丝。如果使用不同形式的替代型号、或高安培保险丝、或不连接保险丝时，均有可能导致火灾或设备的故障。

在保险丝的更换程序中，如果出现任何问题，请洽询就近的 Panasonic 维修中心。

维修

本产品在设计上采用最低的维修型式设计，因此请利用软布，进行日常的外部清洁程序。请勿使用石油精、稀释剂、或其他型式的溶剂，进行相关的清洁程序。

故障排除

预备步骤

按下表所述加以确认。

注意：

- 当本机工作异常或出现毛病时，切勿再继续使用。
- 当本机出现诸如没有声音、冒烟或异味等情况时，切勿再继续使用，以免引起发火或触电。应立即停止使用并与经销处取得联系。

如果觉得出现毛病时

立即关闭电源。送去修理前，卸下电源连接器，看一看本机有没有冒烟或发热现象。切勿擅自进行修理，这是非常危险的。

故障排除指南

□ 一般

故障	原因/解决办法
没有电源。	车发动机开关没有打开。 → 将车的点火开关转动至 ACC 或 ON 处。 电缆的连接不正确。 → 正确连接电缆。 蓄电池电缆的连接不正确。 → 将蓄电池电缆连接至常时带电的接线柱。 仪表电缆的连接不正确。 → 将仪表电缆连接至车上的 ACC 电源处。 接地导线连接不正确。 → 将接地导线连接至车上的金属部位。 保险丝熔断。 → 与本机的经销处或附近的维修服务站取得联系，请其更换保险丝。
没有声音。	消音设定为 ON (开)。 → 将其设为 OFF (关)。 电缆的连接不正确。 → 正确连接电缆。
噪音。	地线未接好。 → 将地线接好。

□ 音质设定

故障	原因/解决办法
左、右、前或后扬声器没有声音。	某一侧的左右平衡或前后平衡被关闭了。 → 适当地调整平衡和增益。 电缆的连接不正确。 → 正确连接电缆。
收听、立体声时，左右的声音颠倒了。	右扬声器导线连接至左扬声器，左扬声器导线连接至右扬声器上。 → 将扬声器导线连接至正确的扬声器上。

故障排除 (续)

收音机

故障	原因/解决办法
FM 立体声和单声道广播噪音大。	天线的地线未接好。 → 将天线的地线接好。
	收音机天线没有完全拉出。 → 请将收音机天线完全拉出。
预约电台被取消了。	蓄电池电缆的连接不正确。 → 将蓄电池电缆连接至常时充电的接线柱。

卡带

故障	原因/解决办法
无声。	空白带误入机器中。 → 放入已录制的带子。
卡带放音音质不佳。	磁头脏了。 → 清洁磁头 (听取服务人员的建议)。
	卡带品质不佳。 → 使用较佳品质卡带。
高音极不明显。	有杜比系统之卡带却使用无杜比系统之播音。 → 开启杜比系统。
	金属带使用一般播音模式。 → 切换至金属模式。
放音的高音音质较差。	没有杜比系统之卡带, 却使用杜比系统播音。 → 关闭杜比系统。
	一般卡带使用金属模式播放。 → 切换至一般模式。
	磁头被磁化。 → 将磁头消磁 (听取服务人员的建议)。
抖动严重。	卡带播放机制脏了或发生故障。 → 清洁卡带播放机制或送修 (听取服务人员的建议)。

遥控

故障	原因/解决办法
操作按钮无效。	电极相反。 → 正确插入电池。
	电池错误。 → 检查电池。
	没电了。 → 更换电池。
	遥控器指向错误。 → 遥控器需对准感应器之方框。

规格

一般功能

电源	: 12 V 直流 (11-16 V)、试验电压 14.4 V、阴极接地
最大输出功率	: 音量控制最大时为 50 W × 4 声道
音调调节	: 低音; 100 Hz 时为 ± 12 dB : 高音; 10 KHz 时为 ± 12 dB
耗电量	: 小于 2.5 A (录音带模式 0.5W × 4 声道)
前置放大器输出电压	: 2.0 V (CD 播放模式; 1kHz、0 dB)
适用扬声器阻抗	: 4 Ω (4 - 8 Ω 可接受)
尺寸	: 178 (宽) × 50 (高) × 155 (深) mm
重量	: 1.4 kg

AM 收音机

频率范围	: 531 - 1 602 KHz
可用灵敏度	: 28 dB μV (信噪比 20 dB)

FM 立体声收音机

频率范围	: 87.5 - 108.0 MHz
可用灵敏度	: 13.2 dB μV (S/N 30 dB)
立体声区分	: 35 dB (at 1 KHz)

磁带放音机

重放系统	: 4 声道, 2 面立体声
磁带速度	: 4.76 公分/秒
快进倒带时间	: 小于 110 sec (C-60)
频率响应	: 35 - 14 000 Hz ± 3 dB (标准) : 35 - 17 000 Hz ± 3 dB (金属)
异抖度	: 0.12 % (WRMS)
信噪比	: 52 dB (杜比 B NR 关) : 62 dB (杜比 B NR 开)

注: 因产品改良, 规格与设计会不预告而进行改变, 请见谅。

杜比噪音减低器系经杜比实验证明公司授权制造。
杜比, DOLBY, 及双 D 标章  为杜比实验证明公司之商标。

Питание

Поверните ключ зажигания до загорания индикатора вспомогательного оборудования.

Включение: Нажмите [PWR].

Отключение: Еще раз нажмите [PWR].

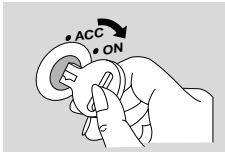

Датчик дистанционного управления (REMOTE) (→ стр. 56)

[DISP] (дисплей)



Громкость

Для увеличения громкости поверните ручку по часовой стрелке, а для уменьшения – против часовой стрелки.



Диапазон регулировки громкости (от 0 до 40)

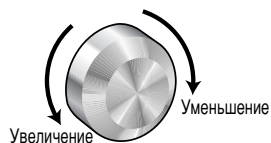

Беззвучный режим

Нажмите [MUTE] для заглушения звука.



Индикатор блокировки звука

Нажмите [MUTE] еще раз для отмены.

Тонкомпенсация (LOUD)

Нажмите кнопку и удержите ее нажатой более 2 секунд. [MUTE] (LOUD) – для выделения высоких и нижних частот при низком или среднем уровне громкости.



Индикатор тонкомпенсации

Нажмите кнопку [MUTE] (LOUD) и удержите ее нажатой более 2 секунд для отмены.

Примечание: Если в режиме установки звуковых параметров никакая операция выполняется в течение более 5 секунд (или 2 секунд в режиме регулировки громкости), дисплей возвращается в обычный режим.

Режимы установки звуковых параметров (Низкие частоты/Высокие частоты/Balance/Feeder)

① Нажмите [SEL] для выбора соответствующего режима.

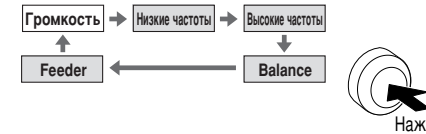

[< TUNE], [> TUNE] (часы, минуты)

② Поверните [VOL] по часовой стрелке или против часовой стрелки для регулировки параметра.

Низкие частоты:



Диаметр регулировки: от -12 до +12 дБ (по ступеням 3 дБ)

Высокие частоты:



Диаметр регулировки: от -12 до +12 дБ (по ступеням 3 дБ)

Balance (баланс левого и правого громкоговорителей):

R (правый громкоговоритель) или L (левый громкоговоритель)



Диаметр регулировки: от 1 до 15 (шагом 1 единицы) Середина (по умолчанию)

Feeder (баланс переднего и заднего громкоговорителей):

F (передний громкоговоритель) или R (задний громкоговоритель)



Диаметр регулировки: от 1 до 15 (шагом 1 единицы) Середина (по умолчанию)

Часы работают в режиме 24 часов.

Установка времени

① Нажмите [DISP] (часов).



Дается индикация "AdJ", когда часы пока не настроены.

Часы

② Нажмите [DISP] (часов) и удержите ее нажатой более 2 секунд.



(Мигает индикация "часы")

③ Нажмите [< TUNE] или [> TUNE].



(Часы установлены.)

Минуты

④ Нажмите [DISP] (часов).



(Мигает индикация "минуты")

⑤ Нажмите [< TUNE] или [> TUNE].



(Минуты установлены.)

⑥ Нажмите [DISP] (часов).



(Конец)

Примечание: Нажмите [< TUNE] или [> TUNE] и удержите ее для быстрого изменения цифр.

Изменение установки часов

Нажмите [DISP] (часов) и удержите ее нажатой более 2 секунд для выбора режима установки часов. Затем повторите операции ③ - ⑥.

Радиоприемник

1 Режим «радиоприемник»

Нажать [MODE] для переключения режимов между следующими:

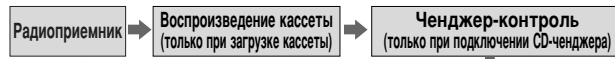

Индикатор стереофонической передачи на ЧМ



2 Частотная полоса

Нажмите [BAND] для выбора нужной частотной полосы.

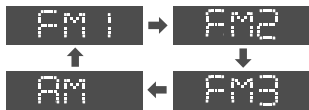

3 Ручная настройка

[> TUNE]: Увеличение частоты.
[< TUNE]: Уменьшение частоты.

Автоматическая настройка

Нажмите и удержите более 0,5 секунд ...

[> TUNE]: Увеличение частоты.
[< TUNE]: Уменьшение частоты.

Поиск автоматически останавливается при приеме сигнала следующей радиостанции.

4 Выбор режима MONO

Если при приеме стереофонической передачи на ЧМ мешают сильные помехи, то нажмите [MONO] для приема в режиме MONO.

Нажмите еще раз [MONO] для отмены.



Индикатор режима MONO

Предустановка станций

Возможно занести в память максимально 6 станций в каждом из диапазонов ЧМ1, ЧМ2, ЧМ3 и АМ.

Примечание: Новые станции могут быть заложены в память наложением на старые предусмотренные станции путем повторения указанных операций.

Изменение дисплея

Нажмите [DISP] (дисплей) для переключения на дисплей часов.



Частота

Дисплей часов

1 Частотная полоса

Нажмите [BAND] для выбора желаемой полосы.
(⇒ стр. 50)



Кнопки предустановки [1] - [6]

2 Автоматическая предустановка станций (APM)

Нажмите и удержите [BAND] (APM: автоматическая предустановка станций) 2 секунда или более.

- Шесть наиболее сильных из имеющихся станций автоматически заносятся в память под номера предустановки [1] - [6].
- После установки автоматически проводится сканирование каждой предустановленной станции последовательно по 5 секунд.

Ручная предустановка станций

- 1 Найдите станцию путем ручной или автоматической настройки (⇒ стр. 50).
- 2 Нажмите одну из 6 кнопок предустановки ([1] - [6]) и удержите ее нажатой до сих пор, пока дисплей не мигнет один раз.



Мигает один раз

Номер предустановленной станции

Вызов преустановленной станции

Нажмите одну из кнопок [1] - [6], соответствующую желаемой станции.

Предупреждение: Для безопасности езды не пытайтесь предустановить станции во время движения.

Кассетный проигрыватель

Загрузка кассеты

Вставить кассету, направляя открытую часть пленки вправо. Тщательно перемещают кассету до тех пор, пока загрузочный механизм не включится. Далее кассета устанавливается на место и начинается воспроизведение.



Индикатор программы (Индикация "L" вращается.)

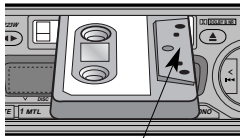

Открытая сторона кассеты

Предупреждение: Загрузка кассеты запрещена, когда светится индикатор кассеты "▲" или "▼".

Примечание: Для поддержания аппарата в наилучшем техническом состоянии не используйте кассету с продолжительностью более 90 минут (C-90).

Указания по кассетной ленте

Ослабление натяжения ленты:

С помощью карандаша или подобного предмета устранили ослабление ленты так, как показано на рисунке. Использование ослабленной ленты может привести к ее наивке вокруг вращающейся детали.

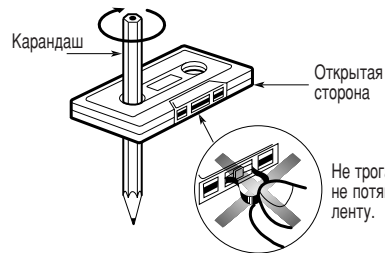

Сброс кассеты

При нажатии [▲] кассета сбрасывается и будет готова к снятию, а аппарат восстанавливает исходный режим работы.

Примечания:

- Если выключается питание без нажатия [▲], то кассета не выбрасывается. Тогда, следует еще раз включить питание и нажать [▲], чтобы сбросить кассету.
- В случае, если не прослушиваешь кассету, ее необходимо вытащить из отсека аппарата.

Переключение звуковых дорожек

Нажать [◀▶] для переключения воспроизводимой программы с одной звуковой дорожки на другую. Показание дисплея меняется в соответствии с воспроизводимой программой.



Воспроизведение верхней стороны



Воспроизведение нижней стороны

Быстрая перемотка назад и вперед

Нажать [◀◀ TRACK] или [▶▶ TRACK], чтобы быстро перемотать ленту назад или вперед, соответственно.



Индикация мигающим светом

Нажать [◀▶] для прекращения быстрой перемотки.

В момент достижения быстрой перемоткой переднего края ленты начинается повторения воспроизведения той же дорожки.

При достижении быстрой перемоткой последнего края ленты начинается воспроизведения другой дорожки с начала.

Режим воспроизведения металлической пленки

Нажать [1] (MTL) для воспроизведения программ, записанных в металлические пленки или в пленки с покрытием на основе диоксида хрома (CrO₂). Повторно нажать [1] (MTL) для отмены этого режима.



Примечание: воспроизведение обыкновенной пленки в режиме для металлической пленки приводит к отклонению уровня полосы высших частот, что снижает качество звука.

Шумоподавление Долби В

Нажмите [2] (NR) для включения режима Долби В NR. Для отмены режима еще раз нажмите [2] (NR).



Примечание: При воспроизведении с ленты с записью, произведенной на режиме шумоподавления Долби В, включите режим Долби В.

Поиск программ на ленте (TPS)

① Нажать [3] (TPS) для включения поискового режима при воспроизведении кассеты.



② Для определения воспроизводимой программы нажимать столько раз [▶▶ TRACK] или [◀◀ TRACK] при поиске вперед (максимум 9 раз) или назад (максимум 8 раз), соответственно, пока не услышишь ту программу.



③ EV для отключения еще раз нажмите [3] (TPS).

Пропуск пробелов

Нажать [5] (B+S) при удержании дольше 15 секунд, чтобы пропускать незаписанные участки ленты. Повторно нажать [5] (B+S) для отмены этого действия.



Примечание: при работе в режиме повторения пропуск пробелов не функционирует, поскольку режим повторения имеет приоритет над пропуском пробелов.

Воспроизведение с повторением

Нажать [4] (REP), чтобы повторять воспроизведение текущей программы. Повторно нажать [4] (REP) для отмены.



Примечание: Режимы поиска программ на кассете и пропуска пробелов могут работать нестабильно при следующих обстоятельствах, но это не следует отнести к неисправностям аппарата:

- Наличие пробелов, длительность которых не превышает 3 секунды (15 секунд – для режима пропуска пробелов), либо шумов или фона высокого уровня между записями;
- **Наличие слишком тихих пассажиров в самой музыке.**

Выбор дисплея

Нажмите [DISP] (дисплей) для выбора дисплея часов.



Кассета

Дисплей часов

Управление CD-чэнджером

1 СРежим управления CD-чэнджером

При вставленном в CD-чэнджере магазине дисков нажмите [MODE].
Воспроизведение начинается с первого трека.

Примечание: До перехода в режим управления CD-чэнджером надо снять кассету. В противном случае воспроизведение CD не начинается.



2 Выбор диска

- [1] (V DISC): предыдущий диск
- [2] (X DISC): следующий диск

Загорается при подключении CD-чэнджера.

3 Выбор трека

Нажмите [TRACK ►►] один раз для перехода к следующему треку. Нажмите ту же кнопку столько раз, сколько нужно для прослушивания желаемого трека. Нажмите [TRACK ◀◀] один раз для возврата к началу текущего трека. При нажатии той же кнопки два раза начинается воспроизведение предыдущего трека. Нажмите кнопку столько раз, сколько нужно для прослушивания желаемого трека.

Поиск трека

Нажмите и удержите [TRACK ►►] или [TRACK ◀◀] более 0,5 секунд для включения ускоренного поиска вперед или назад нужного места в треке. При освобождении кнопки начинается воспроизведение CD с того же места.

Выбор дисплея

Нажмите [DISP] (дисплей) для выбора дисплея часов.



Примечания:

- Функции управления CD-чэнджером предусмотрены для аппарата, снабженного опциональным блоком CD-чэнджера (поставляемым по особому заказу).
- Данный аппарат не может воспроизвести запись формата MP-3 и WMA. Он также не может показать CD-TEXT даже, если сам CD-чэнджер поддерживает эти форматы.

Сканирование треков

- Нажмите [3] (SCAN). Номер трека мигает и первые 10 секунд каждого трека дисков последовательно воспроизводятся.
- Для остановки сканирования нажмите [3] (SCAN). Воспроизведение текущего трека возобновляется.



Сканирование дисков

- Нажмите и удержите [3] (SCAN) более 2 секунд. Первые треки всех дисков в магазине воспроизводятся по 10 секунд. При этом номер воспроизводимого диска мигает.
- Для остановки сканирования дисков еще раз нажмите и удержите [3] (SCAN) более 2 секунд.



Повтор

- Нажмите [4] (REPEAT). При этом горит индикатор "REP".
- Текущая выборка повторяется бесконечное число раз, пока Вы не нажмете [4] (REPEAT) еще раз.

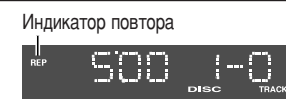

Воспроизведение диска с повторением

- Нажать [4] (REPEAT) при удержании более 2 секунд, чтобы воспроизводить в повторяющемся режиме текущий диск. Загорается индикатор "REP/DISC".
- Повторно нажать [4] (REPEAT) при удержании более 2 секунд для отмены.



Воспроизведение произвольной выборки

- Нажмите [5] (RANDOM) для прослушивания произвольной выборки из всех имеющихся в магазине дисков. При этом горит "R ►" индикатор.
- Нажмите [5] (RANDOM) для отмены.

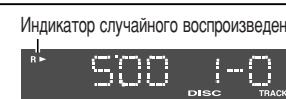





Случайное воспроизведение с диска

- Нажать [5] (RANDOM) при удержании более 2 секунд для воспроизведения текущего диска в случайно получаемом порядке программ. Загорается индикатор "R ►/DISC".
- Для отмены еще раз нажать [5] (RANDOM) более 2 секунд.

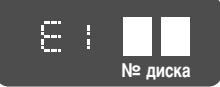

Сообщение об ошибках

-  № диска ► Диск грязен или вставлен наизнанку.
⇒ **Выбрать следующий диск. Проверить диск.**
-  № диска ► На диске имеются царапины.
⇒ **Выбрать следующий диск. Проверить диск.**
-  ► Аппарат не работает по какой-нибудь причине.
⇒ **Отбросить магазин. Если этим не устраняется неисправность, нажмите кнопку для сброса (RESET). Если даже после этого нормальное состояние не восстанавливается, то обращайтесь в магазин, где Вы купили аппарат, или в ближайший сервисный центр Panasonic для ремонта.**
-  ► Нет диска в чэнджере (магазине)
⇒ **Вставить диски в чэнджер (магазин).**

Пульт дистанционного управления

Установка батареек

- Удалите держатель батареек.**
Держите держатель за позицию В и выньте его, нажимая позицию А, по направлению стрелы.
- Установите батарейку на держатель.**
Установите новую батарейку правильно, стороной со знаком (+) вверх, как показано на схеме.
- Вставьте держатель батареек.**
Задвиньте держатель в его исходное положение.

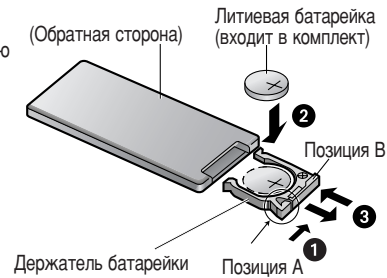

Указания по батарееке

Удалите и выбросьте старую батарейку немедленно.

Информация о батарееке:

- Тип батареек: Литиевая батарейка "Panasonic" (CR2025) (входит в комплект)
- Срок службы: Около 6 лет в нормальных условиях (при комнатной температуре)

Предупреждение: Неправильное использование батареек может вызвать перегрев, взрыв или воспламенение, могущие иметь результатом несчастный случай или пожар. Утечка электролита из батареек может повредить аппарат.

- Не пытайтесь разобрать или замкнуть накоротко батарейку. Не бросьте батарейку в огонь.
- Сохраните батарейки в удалении от ребенка во избежание риска аварии.
- При выбросе батареек соблюдайте местные правила.

Руководство по управлению

Назначение кнопок на пульте дистанционного управления аналогичное кнопкам на самом аппарате, функции которых изложены на инструктивных страницах.

Направить пульт дистанционного управления на датчик, расположенный на аппарате (REMOTE).

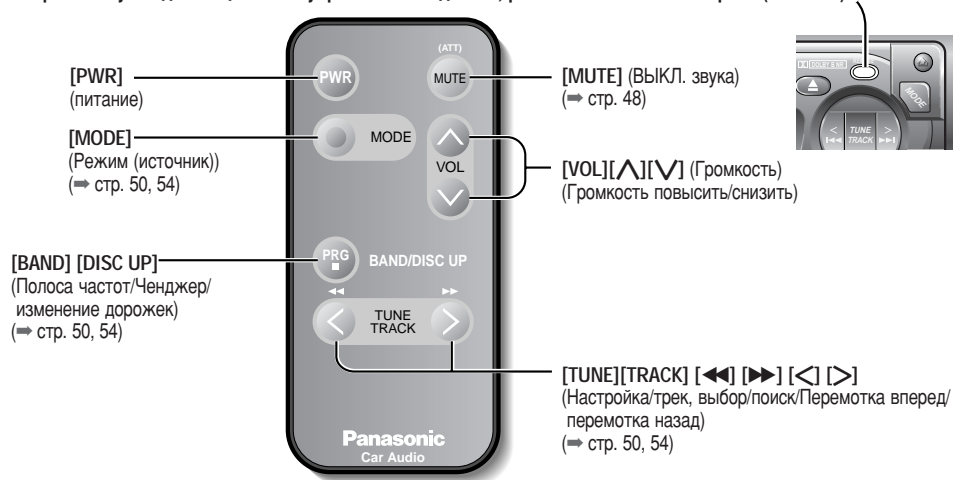

Установка

Подготовка

- Перед установкой проверьте работу радиоприемника с антенной и громкоговорителями.
- Отсоедините кабель от отрицательного (-) зажима батареи (см. приведенное ниже предупреждение).
- Аппарат должен быть установлен в горизонтальное положение передней стороной вверх под подходящим углом, но не более 30°

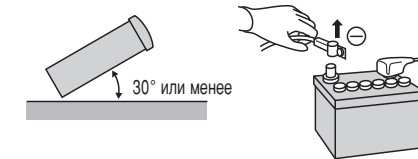

Предупреждение: Не отсоедините кабель от батареи того автомобиля, который оснащен путевым или навигационным компьютером, так как иначе это приводит к потере всех пользовательских данных в памяти. При установке будьте осторожным, чтобы избежать короткого замыкания.

Установка в приборный щиток

Монтажное отверстие

Аппарат может быть установлен в приборный щиток, имеющий монтажное отверстие указанного справа размера. Щиток должен иметь толщину стенки 4,5 - 6 мм, чтобы нести нагрузку аппарата.

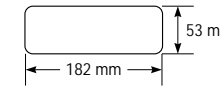

Порядок установки

Продукт должен быть, по возможности, установлен профессионалом.

В случае затруднения просьба обратиться в ближайший сервисный центр "Panasonic".

- Данная система рассчитана только на 12-вольтовую аккумуляторную (автомобильную) батарею постоянного тока с заземленным отрицательным полюсом.
- Строго соблюдайте схемы электрических соединений (⇒ стр.61). Невыполнение этого требования приводит к повреждению аппарата.
- Присоединение питающего (красного) провода выполните после выполнения всех других соединений.
- Обязательно присоедините провод батареи (желтый) к положительному (+) зажиму батареи или зажиму колодки с плавким предохранителем (BAT).
- Во избежание короткого замыкания изолируйте все оголенные провода.
- После установки аппарата закрепите все свободные провода.
- Перед подключением дополнительного оборудования к аппарату хорошо изучите руководства по его эксплуатации и установке.

Поставляемые принадлежности

№.	Наименование	Эскиз	Количество
①	Монтажная обойма		1
②	Шестигранная гайка (диам. 5 мм)		1
③	Задняя опорная планка		1
④	Самонарезающий винт (диам. 5 мм x 16 мм)		1
⑤	Монтажный болт (диам. 5 мм)		1
⑥	Соединитель питания		1
⑦	Съемник-зацепка		2
⑧	Обрамление		1

(а) Использование задней опорной планки

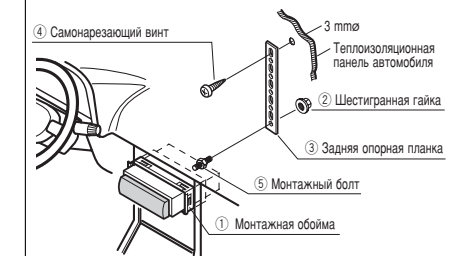

(б) Использование резиновой подкладки

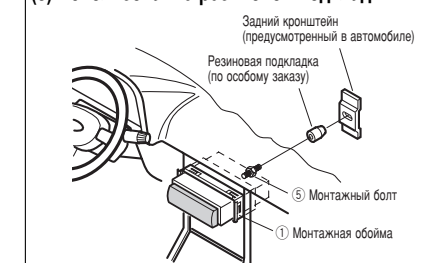

Установка (продолжение)

Предупреждение:

- Для предотвращения травмы убедительно рекомендуется выполнять установку в перчатках.
- При загибке язычков монтажной обоймы с помощью отвертки соблюдайте осторожность, чтобы не порезать руку или палец.

Сначала присоедините электрические провода и потом проверьте правильность соединений (→ стр.61)

Монтажная обойма ①, поставляемая в составе стандартного набора принадлежностей, специально предназначена для данного аппарата. Ее не использовать в целях крепления других моделей.

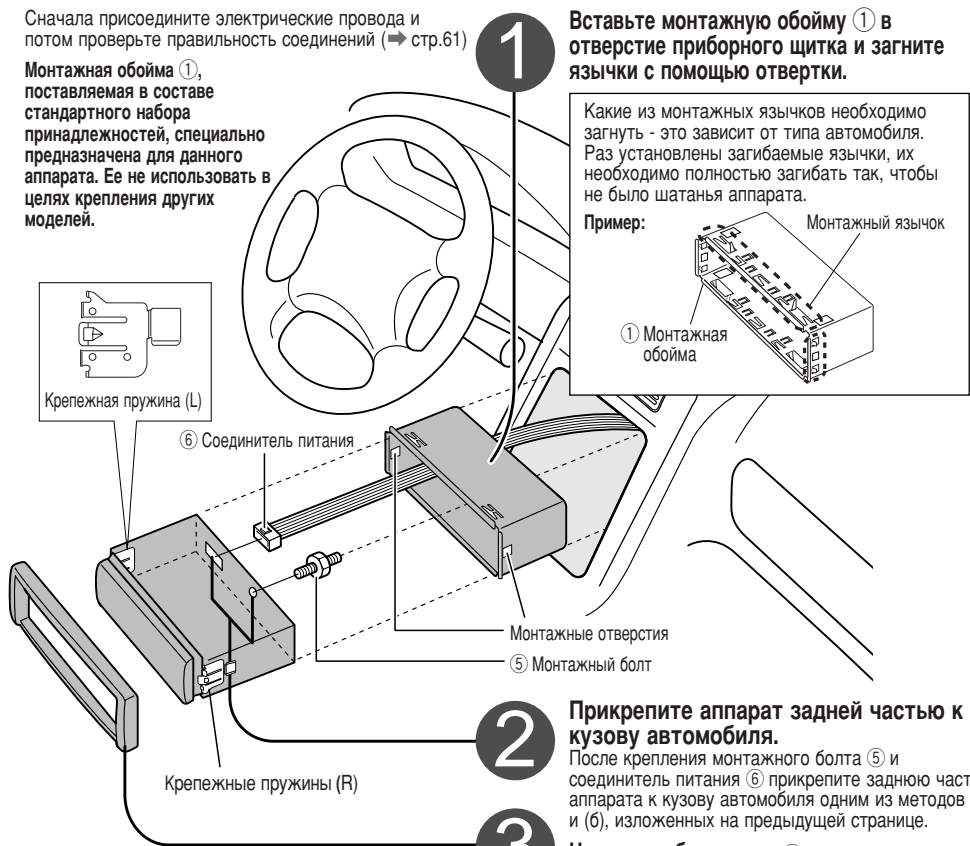

1 Вставьте монтажную обойму ① в отверстие приборного щитка и загните язычки с помощью отвертки.

Какие из монтажных язычков необходимо загнуть - это зависит от типа автомобиля. Раз установлены загибаемые язычки, их необходимо полностью загибать так, чтобы не было шатанья аппарата.

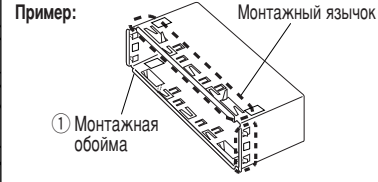

2 Прикрепите аппарат задней частью к кузову автомобиля.

После крепления монтажного болта ⑤ и соединитель питания ⑥ прикрепите заднюю часть аппарата к кузову автомобиля одним из методов (а) и (б), изложенных на предыдущей странице.

3 Наденьте обрамление ⑧.

4 После установки снова присоедините провод к отрицательному (-) зажиму батареи.

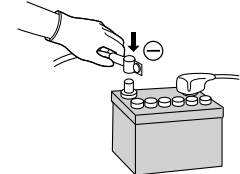

Снятие аппарата

Отключите питание аппарата.

1 Удалите съемную переднюю панель.

① Нажмите на кнопку освобождения [↕]. Съемная передняя панель снимается.

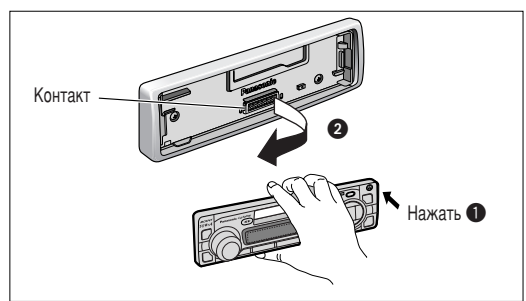
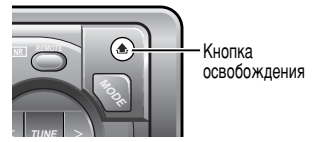

2 Снимите обрамление ⑧ при помощи отвертки.

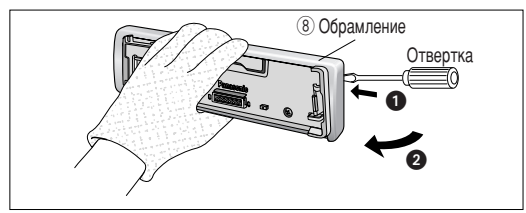

3 ① Вставьте съемник-защепку ⑦ по канавкам на обеих сторонах аппарата до защелкивания. ② Подталкивая съемник-защепку плиту еще вовнутрь, выньте аппарат.

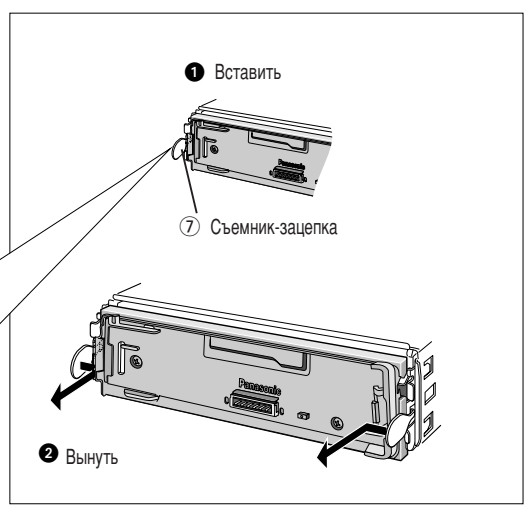

4 Выньте аппарат, притягивая его к себе двумя руками.

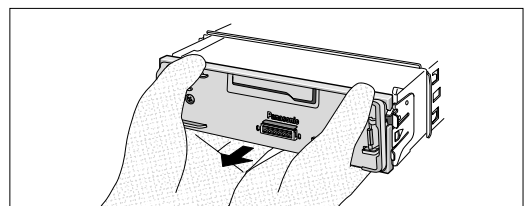

Система предотвращения кражи

Этот аппарат оснащен съемной передней панелью. Снятие передней панели сделает работу радиоприемника невозможной.

Поместите съемную переднюю панель в футляр.

- 1 Отключите питание аппарата.
- 2 Снимите съемную переднюю панель (⇒ стр. 59)
- 3 Слегка нажмите кнопку футляра и откройте его крышку. Поместите переднюю панель в футляр и храните его при себе, когда уходите из автомобиля.



Установите съемную переднюю панель.

- 1 Вставьте левый конец съемной передней панели в исходное место.
- 2 Прижмите правый конец указанной панели к корпусу аппарата до защелкивания.

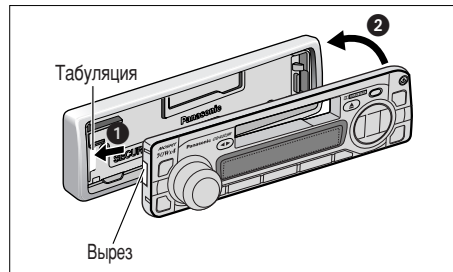

Предупреждение:

- Передняя панель не выполнена в водонепроницаемом исполнении. Следует защищать ее от влияния воды и большой влажности.
- Во время вождения автомобиля не снимайте переднюю панель.
- Не положите переднюю панель на приборный щиток или около того места, где температура поднимается до высокого уровня.
- Не трогайте контакты на передней панели или основном аппарате, так как иначе может быть ухудшен электрический контакт.
- Если грязь или постороннее вещество попали на контакты, то очистите их чистой и сухой тряпкой.

Схема электрических соединений

Подготовка:

- Аппарат может подключаться к CD-чеджеру (CX-DP88), поставляемому по особому заказу. О подробностях просим обратиться в ближайший сервисный центр "Panasonic".
- О способе подключения аппарата к CD-чеджеру см. инструкцию по эксплуатации CD-чеджера (CX-DP88).

Предупреждение:

- Аппарат предназначен для применения в автомобиле, имеющем 12-вольтовую систему аккумуляторной батареи с заземленным отрицательным полюсом.
- Во избежание повреждения аппарата соблюдайте приведенную ниже схему электрических соединений.
- Перед соединением удалите оболочку с конца провода на длину около 5 мм (за исключением проводов ИСО).
- Не вставляйте соединитель питания в гнездо аппарата до окончания присоединения проводов.
- Во избежание короткого замыкания необходимо изолировать все оголенные провода от шасси автомобиля. Скрутите провода жгутом и не допускайте прикасания кабельных зажимов к металлу.
- Имейте в виду, что данные, хранящиеся в навигационном компьютере, если таковой установлен на Вашей машине, могут быть потеряны при отсоединении выводных кабелей от клемм аккумуляторной батареи.

Схема электрических проводов

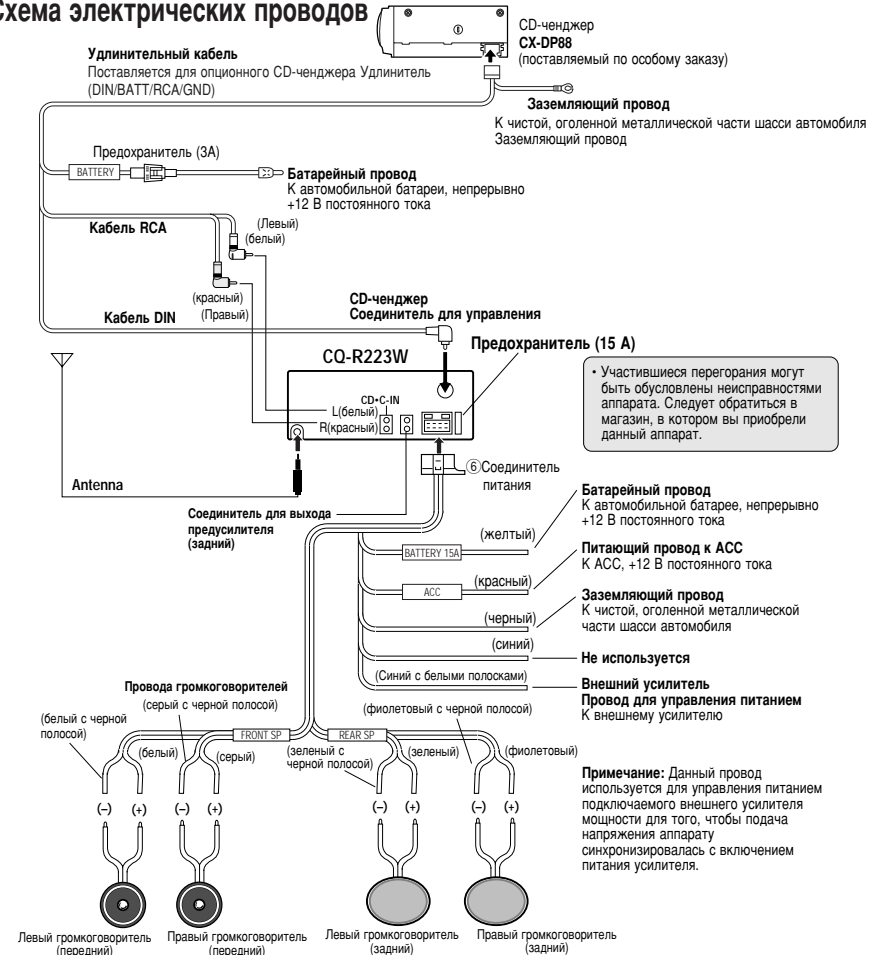

Подключение громкоговорителей

Предупреждение: Просьба соблюдать приведенные ниже требования. Их несоблюдение может привести к повреждению аппарата и громкоговорителей.

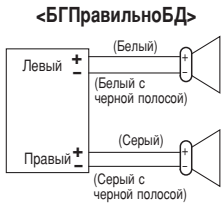

- Используйте только незаземленный громкоговоритель.
- Максимальная входная мощность громкоговорителя должна быть не менее 50 Вт. (При подключении внешнего усилителя мощности входная мощность громкоговорителя должна превысить максимальную выходную мощность усилителя.)
- Импеданс громкоговорителя должен быть в пределах 4-8 Ом.
- Этот аппарат применяет электросхему BTCL, так что каждый громкоговоритель должен быть подключен отдельно параллельным кабелем с виниловой изоляцией.
- Кабель громкоговорителей и усилитель мощности должен быть расположены на удалении (примерно на 30 см) от антенны и удлинительного кабеля антенны.

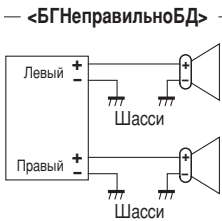

• Не присоедините кабель к кузову автомобиля.

• Не используйте 3-проводную систему громкоговорителя, имеющую общий провод заземления.

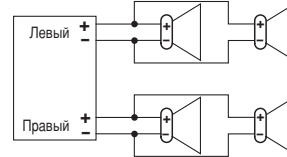
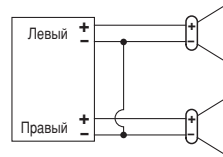

• Не подключите 2 или более громкоговорителей к одному комплекту проводов громкоговорителя.

Плавкий предохранитель

Используйте предохранители с одинаковой мощностью (15A). Использование заменителей или предохранителей с высшим номиналом или прямое подключение аппарата без предохранителей может вызвать пожар или повреждение аппарата.

Если новый предохранитель сразу перегорит, обратитесь в ближайший уполномоченный сервисный центр "Panasonic".

Техническое обслуживание

Этот продукт спроектирован и изготовлен так, чтобы требовался минимальный объем техобслуживания. Только очистите наружную поверхность мягким тканевым материалом. Нельзя использовать бензол, растворитель или другие растворы.

Дефектовка

Предварительные мероприятия

Выполните проверку и мероприятия, изложенные ниже в таблице.

Если возникли подозрения неполадки

Немедленно отключите питание. Перед сдачей аппарата в ремонт отсоедините питающий кабель и проверьте, что дым или тепло не выделяются аппаратом. Ни в коем случае сами не попытайтесь отремонтировать аппарат, поскольку это вызывает опасность.

Предупреждение:

- Не пытайтесь использовать аппарат при отказе или появлении признаков неполадки.
- Не используйте аппарат в ненормальных условиях: например, без звука, либо с дымом или дурным запахом, так как иначе это приводит к включению системы зажигания или электрошоку. В таком случае немедленно прекратите эксплуатацию и обратитесь в магазин, где Вы купили аппарат.

Подсказки по дефектовке

□ Аппарат в целом

Проблема	Возможная причина / Мероприятие
Нет питания	<p>Ключ зажигания автомобиля не в положении включения. ⇒Перевести ключ зажигания в положение ACC или ON.</p> <p>Кабели неправильно присоединены. ⇒Присоединить кабели правильно.</p> <p>Кабель аккумуляторной батареи неправильно присоединен. ⇒Присоединить батарейный кабель к зажиму, постоянно находящемуся под напряжением.</p> <p>Кабель принадлежностей неправильно присоединен. ⇒Присоединить кабель принадлежностей к источнику ACC автомобиля.</p> <p>Заземляющий провод неправильно присоединен. ⇒Присоединить заземляющий провод к металлической части автомобиля.</p> <p>Плавкий предохранитель сгорел. ⇒Обратитесь в магазин, где Вы купили аппарат.</p>
Нет звука	<p>Кнопка беззвучного режима "Mute" приведена в ON. ⇒Перевести ее в положение OFF.</p> <p>Кабели неправильно присоединены. ⇒Присоединить кабели правильно.</p>
Шум	<p>Монтаж заземляющего провода неправильный. ⇒монтировать заземляющий провод правильно.</p>
□ Установка звуковых параметров	
Проблема	Возможная причина / Мероприятие
Нет звука на левом, правом, переднем или заднем громкоговорителе.	<p>Нарушение баланса между левым и правым или между передним и задним громкоговорителями в одну сторону. ⇒Отрегулировать BAL / FAD.</p> <p>Кабели неправильно присоединены. ⇒Присоединить кабели правильно.</p>
Левые и правые звуки поменялись местами в стереорежиме.	<p>Провод правого громкоговорителя присоединен к левому и провод левого к правому. ⇒Присоединить провода громкоговорителей правильно.</p>

Дефектовка (продолжение)

□ Радиоприемник

Проблема	Возможная причина / Мероприятие
Большой шум в случае приема стерео- и монофонических программ в ЧМ-диапазоне.	Монтаж заземляющего провода антенны неправильный. ⇒ Смонтировать заземляющий провод антенны правильно.
Предустановленная станция стирается из памяти.	Антенна радиоприемника недостаточно выдвинута. ⇒ Вытянуть антенну в достаточной степени.
	Батарейный кабель неправильно присоединен. ⇒ Присоедините батарейный кабель к зажиму, постоянно находящемуся под напряжением.

□ Кассетный проигрыватель

Проблема	Возможная причина / Мероприятие
Нет звука	Лента без записи загружена в аппарат. ⇒ Загрузить ленту с записью в аппарат.
Некачественный звук воспроизведения с ленты.	Магнитные головки загрязнились. ⇒ Очистить головки. (Обратиться в сервисный центр за советом.)
	Качество ленты нехорошее. ⇒ Использовать ленту высокого качества.
Верхние звуковые частоты не поднимается, как положено.	Лента с программами, записанными по шумоподавлению Долби В NR, воспроизводится при выключенной системе Долби В NR. ⇒ Включить Долби В NR.
	Металлическая пленка воспроизводится в обычном режиме. ⇒ Переключить с обычного режима на режим воспроизведения металлической пленки.
Воспроизведение высоких частот некачественно.	Лента с программами, записанными без шумоподавления Долби В NR, воспроизводится при включенной системе Долби В NR. ⇒ Отключить Долби В NR.
	Обыкновенная пленка воспроизводится в режиме воспроизведения металлической пленки. ⇒ Переключить с режима воспроизведения металлической пленки на обычный режим.
	Головки намагнитились. ⇒ Размагнитить головки. (Обратиться в сервисный центр за советом.)
Детонация звука слишком высока.	Механизм продвижения ленты загрязнился или вышел из строя. ⇒ Очистить механизм продвижения ленты или сдать его в ремонт. (Обратиться в сервисный центр за советом.)

□ Пульт дистанционного управления

Проблема	Возможная причина / Мероприятие
Кнопки не действуют.	Полюсы батарейки (+) (-) расположены обратно. ⇒ Направить батарейку правильно.
	Батарейка плоха. ⇒ Проверить батарейку.
	Батарейка полностью разряжена. ⇒ Заменить батарейку.
	Пульт дистанционного управления направлен не в ту сторону. ⇒ Направить пульт дистанционного управления на датчик (REMOTE), расположенный на панели.

Технические характеристики

□ Общие

Питание	: 12 V (11-16 V) пост. т. ; испытательное напряжение 14,4 V ; с заземленным отрицательным полюсом
Максимальная выходная мощность	: 50 W x 4 (при 4 Ω)
Регуляторы тембра	: Низкие частоты ±12 дБ при 100 Hz Высокие частоты ±12 дБ при 10 kHz
Потребляемый ток	: Менее 2,5 A (режим кассетного проигрывателя, 4 громкоговорителя 0,5 W)
Выходное напряжение предусилителя	: 2,0 V (при режиме воспроизведения CD, 1 kHz 0 дБ)
Импеданс громкоговорителя	: 4 Ω (4 - 8 Ω)
Размеры :	: 178 (шир.) x 50 (выс.) x 155 (гл.) мм
Масса (основной аппарат)	: 1,4 kg

□ Радиодиапазон СВ

Диапазон частот	: 531 - 1 602 kHz
Используемая чувствительность	: 28 дБ/мкВ (С/Ш 20 дБ)

□ Радиодиапазон ЧМ-стерео

Диапазон частот	: 87,5 - 108 MHz
Используемая чувствительность	: 13,2 дБ/мкВ (С/Ш 30 дБ)
Разделение стереоканалов	: 35 дБ (при 1 kHz)

□ Кассетный проигрыватель

Система воспроизведения	: 4 дорожки, 2-программная стереосистема
Скорость движения ленты	: 4,76 см/сек
Время перемотки вперед / назад	: Менее 110 сек (С-60)
Частотные характеристики	: 35 - 14 000 Hz ±3 дБ (Обыкновенный)
	: 35 - 17 000 Hz ±3 дБ (Металлический)
Детонация	: 0,12 % (WRMS)
Отношение сигнал / шум	: 52 дБ (Долби В отключено)
	: 62 дБ (Долби В включено)

Примечание: Технические характеристики и конструкция могут измениться без уведомления вследствие усовершенствования.

Система Долби для снижения шума, изготовленная по лицензии фирмы Долби Лабораториз Лайсенсинг Корпорэйшн. Слово DOLBY, ДОЛБИ, и состоящий из двух букв D символ  являются товарными фирмы Долби Лабораториз Лайсенсинг Корпорэйшн.

Matsushita Electric Industrial Co., Ltd.
Web site:<http://www.panasonic.co.jp/global/>