

Panasonic

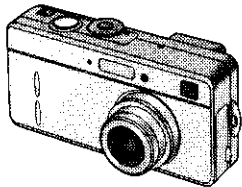

LUMIX

Цифровая фотокамера
Инструкция по
эксплуатации

Модель № **DMC-F1EN**
DMC-F1T



LEICA
DC VARIO-ELMARIT

Перед использованием прочтите,
пожалуйста, эту инструкцию
полностью.

VQT0B91

Безопасность

Уважаемый, Потребитель!

Благодарим Вас за приобретение этой цифровой фотокамеры Panasonic. Прочитайте, пожалуйста, внимательно эту инструкцию по эксплуатации и держите её всегда под рукой.

Информация для Вашей безопасности

**ПРЕДУПРЕЖДЕНИЕ
ДЛЯ УМЕНЬШЕНИЯ ОПАСНОСТИ
ПОЖАРА ИЛИ ПОРАЖЕНИЯ
ЭЛЕКТРИЧЕСКИМ ТОКОМ И
ДРУГИХ НЕПРИЯТНЫХ
ПОСЛЕДСТВИЙ,
РЕКОМЕНДУЕТСЯ
ИСПОЛЬЗОВАТЬ
ДОПОЛНИТЕЛЬНОЕ
ОБОРУДОВАНИЕ ТОЛЬКО ПО
НАЗНАЧЕНИЮ. НЕ ПОДВЕРГАТЬ
ЭТОТ АППАРАТ ВОЗДЕЙСТВИЮ
ДОЖДЯ ИЛИ ВЛАГИ. НЕ
СНИМАТЬ НАРУЖНУЮ КРЫШКУ
(ИЛИ ЗАДНЮЮ ПАНЕЛЬ).
ЗАПРЕЩАЕТСЯ ПРОИЗВОДИТЬ
РЕМОНТ САМОСТОЯТЕЛЬНО.
ОБРАЩАТЬСЯ К
КВАЛИФИЦИРОВАННЫМ
СПЕЦИАЛИСТАМ ПО
ТЕХОБСЛУЖИВАНИЮ**

Внимательно соблюдайте авторские права.

Запись с предварительно записанных магнитных лент или дисков, а также других опубликованных или телевещательных материалов с целью, отличной от Вашего личного пользования, является нарушением закона об авторских правах. Даже с целью Вашего личного пользования запись определённого материала может быть запрещена.

- Просьба обратить внимание, что органы управления, составные части и меню Вашей цифровой фотокамеры могут несколько отличаться от тех, что представлены на рисунках этой инструкции.
- Логотип SD является торговым знаком.
- Другие названия, названия фирм и изделий, отмеченные в этой инструкции, являются торговыми знаками или зарегистрированными товарными знаками.

Содержание

Безопасность

Информация для Вашей безопасности	2
---	---

Подготовка

Стандартные принадлежности	5
Названия составных частей	6
Дисплей монитора ЖКД	8
Краткое руководство	10
Подзарядка аккумулятора	11
Вставление блока аккумулятора	12
Подключение в розетку	14
Установка карты	15
Выключатель электропитания ВКЛ/ВЫКЛ	17
Прикрепление ремешка	18
Пользование монитором ЖКД	19
Использование оптического видоискателя	20
Фотографический затвор (Неполное нажатие/ полное нажатие)	21
Диск рабочего режима	22
Работа с меню	23
Настройка даты/времени (Настройка часов)	24

Запись изображений (основа)

Выполнение снимков	25
Выполнение снимков в Простом Режиме	27
Проверка Сделанного Снимка (Просмотр)	28
Запись движущихся изображений	29
Функция оптического увеличения	30
Функция цифрового увеличения	31

Съёмка со встроенной вспышкой	32
Использование Непрерывной Автофокусировки	34
Съёмка с автоматическим таймером	35

Запись изображений (усложнённый уровень)

Съёмка с звуком	36
Изменение разрешения фотоснимка	37
Изменение качества (Кэффициент уплотнения данных)	38
Съёмка в Макрорежиме	39
Выполнение снимков в режиме "портрета"	40
Выполнение снимков в режиме Пейзажа	41
Выполнение снимков в режиме "ночного портрета"	42
Выполнение снимков в режиме Эффекта Цвета	43
Выполнение снимков в режиме "фокусировки точки"	44
Компенсация экспозиции	45
Съёмка в режиме автоматической экспозиции/бракетинга АЕ	46
Применение функции активации АФ/АЕ	47
Настройка фотоснимка (Натуральный/Обычный/Чёткий)	48
Настройка баланса белого	49
Настройка светочувствительности ISO	51
Выполнение снимков в Многократном режиме	52

Воспроизведение	
Воспроизведение стоп-кадров	53
Воспроизведение стоп-кадров со звуком	54
Мульти-воспроизведение 9 изображений	55
Использование функции увеличения при воспроизведении	56
Воспроизведение движущихся изображений	57
Монтаж	
Удаление изображений	58
Запись данных печати на карту (Настройка DPOF)	60
Защита изображений на карте	63
Техническое применение	
Воспроизведение при показе слайдов (Автоматическое воспроизведение)	64
Озвучивание сделанных фотоснимков (Звуковое дублирование)	66
Изменение разрешения записанных снимков	67
Подрезка сделанных фотоснимков	68
Форматирование карты	69
Настройка яркости монитора ЖКД	70
Использование автоматического просмотра	71
Установка рабочего звука/звука затвора	72
Настройка режима энергосбережения	73
Изменение номера файла	74
Инициализация настроек	75
Воспроизведение изображений на экране телевизора	76
Подсоединение к персональному компьютеру	77
USB DIRECT-PRINT	78
USB DIRECT-PRINT (Одиночный кадр)	79
USB DIRECT-PRINT (DPOF)	80
После пользования	81
Другое	
Элементы меню	82
Предосторожности при использовании фотокамеры	84
Предупреждающие сообщения	88
Устранение неисправностей	89
Технические характеристики	90

Стандартные принадлежности

Перед использованием фотокамеры, проверьте содержимое.

- 1 Карта памяти SD (16MB)
RP-SD016B
(В тексте, она упоминается как
"Карта")



- 2 Блок аккумулятора
CGA-S001E
(В тексте, он упоминается как
"Аккумулятор")



- 3 Зарядное устройство
аккумулятора/Адаптер
переменного тока
DE-929C
(В тексте, он упоминается как
"Адаптер переменного тока")

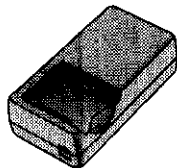

- 4 Кабель переменного тока
K2CR2DA00004/K2CQ2DA00002,
K2CA2DA00004

(A) Жители Китайской Республики
(B) Районы отличные от Китайской
Республики



- 5 Кабель постоянного тока
K2GJ2DC00005



- 6 Кабель A/V
K1V204C10001



- 7 Кабель USB
K1HA05CD00002



- 8 Компакт-диск
VFF0184



- 9 Ремешок
VFC3952



Названия составных частей

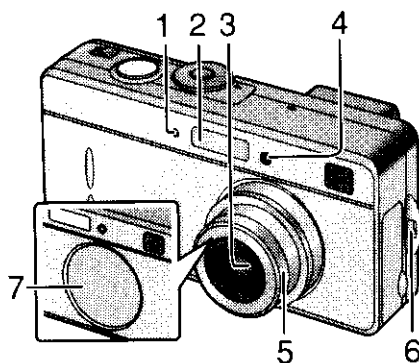

[Вид спереди]

- 1 Датчик вспышки (P33)
- 2 Вспышка
- 3 Объектив
- 4 Индикатор автоматического таймера (P35)
- 5 Ствол объектива
- 6 Отверстие для крепления ремешка (P18)
- 7 Крышка объектива

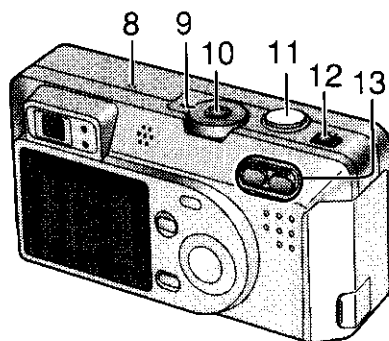

[Вид сверху]

- 8 Микрофон (P29, P36, P66)
- 9 Диск рабочего режима (P22)
- 10 Кнопка однократного/многократного режимов (P52)
- 11 Кнопка фотографического затвора (P21)
- 12 Выключатель электропитания (P17)
- 13 Кнопка Трансфокатора (P30, P31)

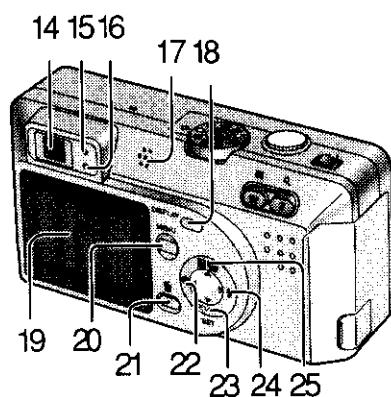

[Вид сзади]

- 14 Оптический видоискатель (P20, P25)
- 15 Индикатор Состояния (P17)
- 16 Индикатор вспышки/доступа (P16, P17, P33)
- 17 Динамик (P54)
- 18 Кнопка DISPLAY (P19)
- 19 Монитор ЖКД (P8, P19)
- 20 Кнопка MENU (P23)
- 21 Кнопка удаления (P28, P58)
- 22 ◀/Кнопка автоматического таймера (P35)
- 23 ▼/Кнопка REVIEW/SET (P28)
- 24 ▶/Кнопка режима вспышки (P32)
- 25 ▲/Компенсация экспозиции (P45)/Кнопка автоматический бракеттинг (P46)

Подготовка

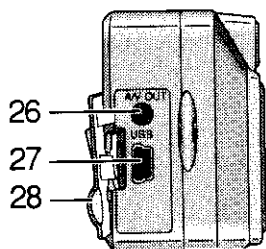

[Вид слева]

- 26 Разъём выхода аудио/видео (P76)
- 27 Разъём USB (5-и контактное гнездо) (P77)
- 28 Дверца разъёма

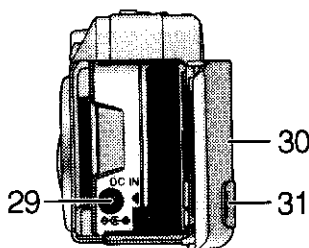

[Вид справа]

- 29 Разъём входа постоянного тока (P14)
- 30 Дверца для ввода карты памяти/Отсек аккумулятора (P12, P15)
- 31 Разъём входа постоянного тока (P14)

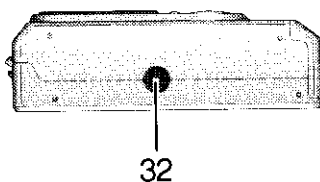

[Вид снизу]

- 32 Гнездо штатива

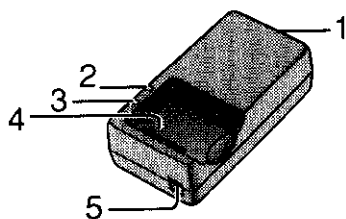

[Зарядное устройство аккумулятора/Адаптер переменного тока]

- 1 Разъём входа переменного тока
- 2 [POWER] индикатор
- 3 [CHARGE] индикатор
- 4 Сегмент подсоединения аккумулятора
- 5 Разъём выхода постоянного тока

Подготовка

Дисплей монитора ЖКД

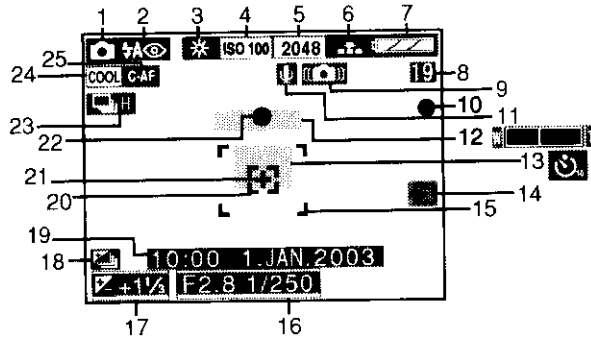

[При записи]

- | | |
|--|---|
| 1 Режим записи (P22) | 14 Индикатор обращения к карте (P16) |
| 2 Режим вспышки (P32) | 15 Индикатор обращения к карте (P25) |
| 3 Баланс белого (P49) | 16 Спусковой рычажок автофокусировки Индикатор диафрагмы/Индикатор скорости затвора (P25) |
| 4 Светочувствительность ISO (P51) | 17 Компенсация экспозиции (P45) |
| 5 Разрешение фотоснимка (P37) | 18 Автоматический бракеттинг (P46) |
| 6 Качество (коэффициент уплотнения данных) (P38) | 19 Дата и время (P24) |
| 7 Индикатор оставшегося заряда аккумулятора (P13)
(При использовании сетевого адаптера переменного тока индикатор на дисплее не появляется) | • Они отображаются приблизительно на 5 секунд после включения камеры или после настройки часов. |
| 8 Остаток кадров/времени
При режиме движущихся изображений: XXXs | 20 []: Участок автофокусировки точки (P44) |
| 9 Предупреждение о подвижности затвора (P26) | 21 +: Объект точечного измерения (P44) |
| 10 Индикатор записи | 22 Индикатор фокусировки (P25) |
| 11 Запись звука (P36) | 23 Многократный режим (P52) |
| 12 Трансфокатор (P30, P31)
(цифровой трансфокатор ВКЛ: [■]) | 24 Режим Эффекта Цвета (P43) |
| 13 Режим автоматического таймера (P35) | 25 Непрерывная автофокусировка (P34) |

Подготовка

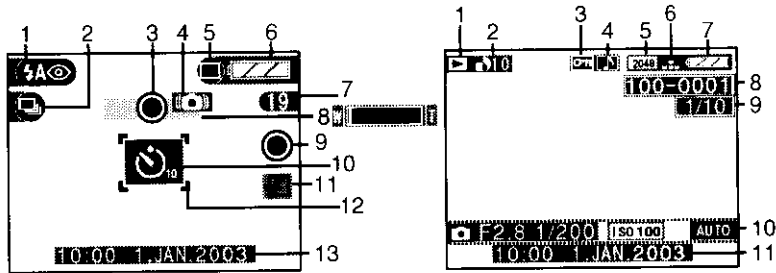

[При записи в простом режиме]

- 1 Режим вспышки (P32)
- 2 Многократный режим (P52)
- 3 Индикатор фокусировки (P27)
- 4 Предупреждение о подвижности затвора (P26)
- 5 Режим фотоснимка (P27)
- 6 Индикатор оставшегося заряда аккумулятора (P13)
- 7 Остаток кадров
- 8 Трансфокактор (P30)
- 9 Индикатор записи
- 10 Режим автоматического таймера (P35)
- 11 Индикатор обращения к карте (P16)
- 12 Участок автофокусировки (P25)
- 13 Дата и время (P24)
 - Они отображаются приблизительно на 5 секунд после включения камеры или после настройки часов.

[При воспроизведении]

- 1 Режим воспроизведения
- 2 DPOF (P60)
 - ☐ (Белый):
Настройка DPOF для распечатки
 - ☐ (Зелёный):
Настройка DPOF для слайдового показа
 - ☐ (Зелёный с номером DPOF):
Настройка DPOF для распечатки и слайдового показа
- 3 Защищённое изображение (P63)
- 4 Изображение со звуком (P54)
- 5 Разрешение фотоснимка (P37)
- 6 Качество (коэффициент уплотнения данных) (P38)
 - ☐ : При режиме движущихся изображений
- В простом режиме:
 - ☐ : ENLARGE (УВЕЛИЧЕНИЕ)
 - ☐ : 4"×6"/10×15cm
 - ☐ : INTERNET (ИНТЕРНЕТ)
- 7 Индикатор оставшегося заряда аккумулятора (P13)
- 8 Папка/Файловый номер
- 9 Страница/Всего изображений
- 10 Данные записи
 - Появляются при нажатии кнопки [DISPLAY].
- 11 Дата и время записи

Подготовка

Краткое руководство

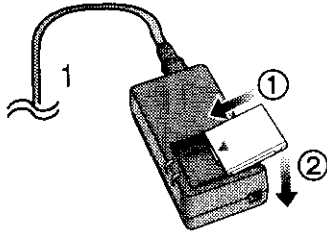

Подготовить следующие компоненты

- Фотокамера
- Аккумулятор
- Карта
- Адаптер переменного тока
- Кабель переменного тока

- Проверьте, чтоб выключатель электропитания был установлен на [OFF] и объектив был задвинут.

[Подготовка]

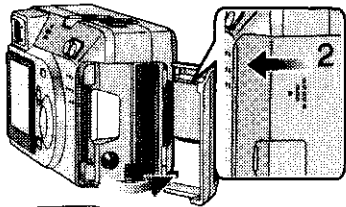

- 1 Подзарядить аккумулятор. (① → ②) (P11)

•Подзарядка завершится в течении приблизительно 90 минут.

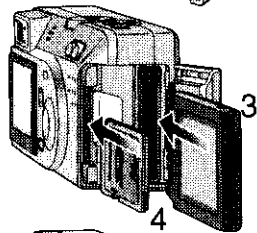

- 2 Сдвинуть дверцу в направлении стрелки для открытия дверцы Карты памяти /аккумулятора.

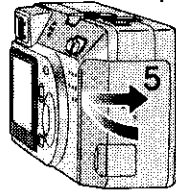

- 3 Вставить блок аккумулятора в фотокамеру. (P12)

- 4 Вставить карту в фотокамеру. (P15)

- 5 Закрыть дверцу для ввода карты памяти/отсека аккумулятора.

[Запись]

- 6 Установить выключатель электропитания на [ON]. (P17)
- 7 Установить дату и время. (P24)
- 8 Установить диск рабочего режима на режим Обычного Изображения [📷]. (P22)

- 9 Сделать снимок. (P25)

[Воспроизведение]

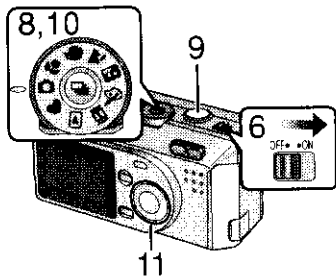

- 10 Установить диск рабочего режима на воспроизведение [▶]. (P53)

- 11 Нажать ◀/▶ для воспроизведения желаемого фотоснимка.

Подзарядка аккумулятора

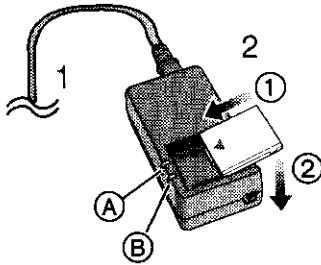

1 Подсоединить кабель переменного тока.

- Кабель перем. тока не входит до конца в разъем входа перем. тока. Должен остаться небольшой промежуток, как показано ниже.

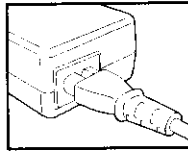

- Загорится индикатор [POWER] (A).

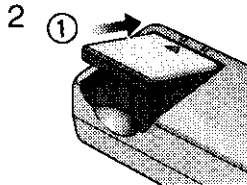

РАЗЪЕМ ДОЛЖЕН НАХОДИТЬСЯ ВБЛИЗИ АППАРАТУРЫ И ДОСТУП К НЕМУ НЕ ДОЛЖЕН БЫТЬ ЗАТРУДНЕН.

2 Подсоединить аккумулятор к адаптеру переменного тока. (1 → 2).

- Загорится индикатор [CHARGE] (B) и начнется подзарядка.

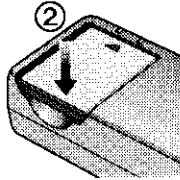

3 Когда индикатор [CHARGE] (B) погаснет, подзарядка будет завершена.

- Подзарядка завершится в течении 90 минут.

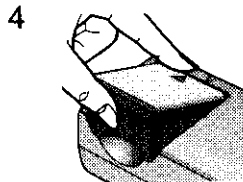

4 Отсоединить аккумулятор из адаптера переменного тока.

- Аккумулятор не может быть подзаряжен, если к адаптеру переменного тока подсоединён кабель постоянного тока.
- После использования, отсоединить кабель переменного тока.
- Аккумулятор нагревается после его применения/подзарядки или во время подзарядки. Нагревается также и фотокамера при использовании. Хотя это не говорит о её неисправной работе.
- Адаптер аккумулятора/переменного тока поставляемые с данной камерой предназначены исключительно для этой камеры. Нельзя использовать его слюбым другим оборудованием.

Вставление блока аккумулятора

[Подготовка]

- Убедитесь, что выключатель электропитания установлен на [OFF] и объектив задвинут.

[Вставление блока аккумулятора]

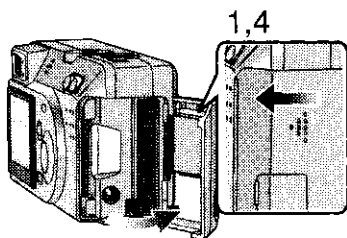

- 1 Сдвиньте дверцу в направлении стрелки для открытия дверцы для карты памяти/отсека аккумулятора.
- 2 Вставить до конца подзаряженный блок аккумулятора, до полной блокировки ①.
- 3 Закрывать дверцу для ввода карты памяти/отсека аккумулятора.

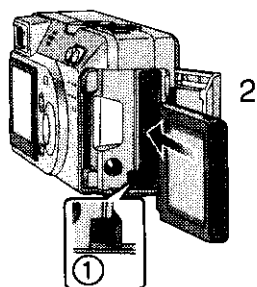

[Извлечение аккумулятора]

- 4 Сдвинуть дверцу в направлении стрелки для открытия дверцы карты памяти/отсека аккумулятора.
- 5 Для извлечения аккумулятора ① сдвинуть блокировку в направлении стрелки.
- 6 Закрывать дверцу для ввода карты памяти/отсека аккумулятора.

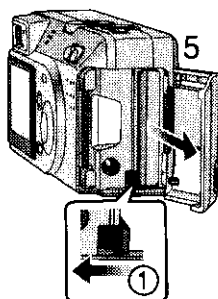
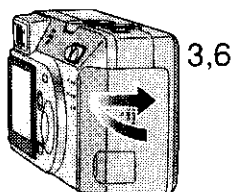

- Если вы не пользуетесь камерой длительное время, выньте из неё аккумулятор.
- Если полностью заряженный аккумулятор вставлен в камеру в течении более 1 часа, настройка часов сохраняется камерой приблизительно на 24 часа, даже при изъятom аккумуляторе. (Этот период времени может быть короче, если аккумулятор заряжен недостаточно)
- Если настройка времени аннулируется, настройте заново дату и время. (P24)
- При обращении к карте, не изымать аккумулятор.
- Аккумулятор, поставляемый с данной фотокамерой предназначен исключительно для этой камеры. Нельзя использовать его на любом другом оборудовании.
- При изъятии аккумулятора, будьте внимательны, чтоб не уронить его.





ПРЕДУПРЕЖДЕНИЕ

При неправильной замене аккумулятора возникает опасность взрыва. Производить замену, используя только тот же тип аккумулятора, или равноценный ему, рекомендуемый производителем. Размещение в отходы использованных аккумуляторов производить согласно инструкциям производителя.

Подготовка

■ Индикатор оставшегося заряда аккумулятора

Оставшийся заряд аккумулятора показан на мониторе ЖКД. (При использовании адаптера переменного тока индикатор на мониторе не появляется)

-  : Аккумулятор заряжен достаточно
-  : Аккумулятор начал разряжаться
-  : Аккумулятор почти разряжен
-  : Заменить или перезарядить аккумулятор

■ Время подзарядки и резерв времени для записи

Определённое при следующих условиях:

- Производя съёмку один раз каждые 30 секунд, вспышка будет срабатывать через раз.
- Определённое при использовании поставляемой Карты памяти SD на 16 Mb
- Температура: 25°C/ Влажность: 60%

	Время подзарядки	Время непрерывной записи/воспроизведения (записываемое значение)
Поставляемый аккумулятор	Приблизительно 90 мин.	Запись с включенным монитором ЖКД Приблизительно 60 мин. (120 стоп-кадров)
		Запись с выключенным монитором ЖКД Приблизительно 75 мин. (150 стоп-кадров)
		Время воспроизведения Приблизительно 70 мин.

Значения указанные выше являются приблизительными значениями. Эти значения могут изменяться в зависимости от окружающих условий.

■ Среда подзарядки. Ошибки при подзарядке

- Производить подзарядку аккумулятора при температуре 10 - 35°C. (Аккумулятор должен иметь ту же температуру)
- При запуске подзарядки, загорается индикатор [CHARGE]. В случае, если после запуска подзарядки индикатор [CHARGE] мигает приблизительно через 1 секунду, это указывает на ошибку при подзарядке.
В этом случае необходимо отсоединить адаптер переменного тока из розетки, отсоединить аккумулятор и проверить, не слишком ли высока или низка температура комнаты и аккумулятора. Если проблема не разрешается, обратитесь к дилеру или в ближайший центр обслуживания.

Подготовка

Подключение в розетку

Если вы пользуетесь адаптером переменного тока, как указано в пункте 3, вы можете пользоваться камерой не беспокоясь о разрядке аккумулятора.

[Подготовка]

- Убедитесь, что выключатель электропитания установлен на [OFF] и объектив задвинут.

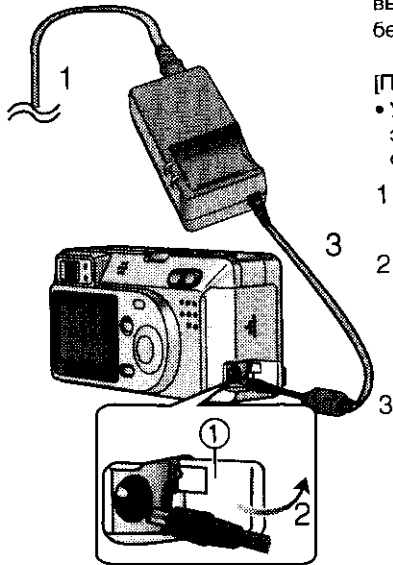

1 Подсоединить кабель переменного тока.

2 Открыть дверцу разъёма входа постоянного тока ①.

- Возможно также подсоединить к камере кабель пост. тока при открытой дверце для ввода Карты памяти/аккумулятора.

3 Подсоединить (поставляемый) кабель пост.т. к камере.

- Камера нагревается во время использования. Хотя это не говорит о неисправной работе камеры.
- Отсоединить адаптер перем. т. и кабель пост. т., если вы не пользуетесь камерой.
- Аккумулятор не может быть подзаряжен в фотокамере с подсоединённым адаптером переменного тока.
- Используйте поставляемый кабель пост.т.

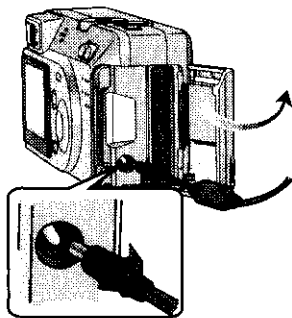

Подготовка

Установка карты

[Подготовка]

- Убедитесь, что выключатель электропитания установлен на [OFF] и объектив задвинут.

[Вставка блока аккумулятора]

- 1 Для открытия дверцы для ввода карты памяти/аккумулятора сдвинуть дверцу в направлении стрелки.
- 2 Ввести карту до упора, до щелчка.
 - Проверить направление карты.
 - Не трогать контактный разъем на обратной стороне карты.
- 3 Закрыть дверцу для ввода карты памяти/отсека аккумулятора.

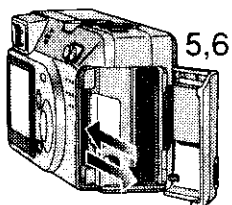
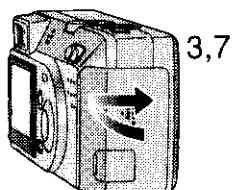
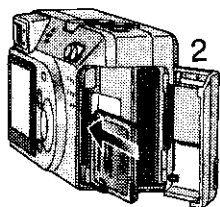
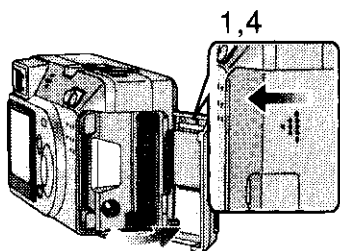

[Извлечение карты]

- 4 Для открытия дверцы для ввода карты памяти/отсека аккумулятора сдвинуть дверцу в направлении стрелки.
- 5 Нажать на карту.
- 6 Вынуть карту.
- 7 Закрыть дверцу для ввода карты памяти/отсека аккумулятора.

- Если дверца для ввода карты памяти/аккумулятора не закрывается до конца, необходимо вынуть карту и вставить её снова.
- Если карту не удастся вставить полностью, проверьте, правильно ли выбрано направление карты.
- Рекомендуется использовать только карту SD марки Panasonic. (Использовать только подлинную карту)
- Если карта введена не до конца, она может быть повреждена.

Подготовка

■ Обращение к карте

При обращении к карте, загораются индикатор вспышки/доступа ① и индикация обращения к карте ②.

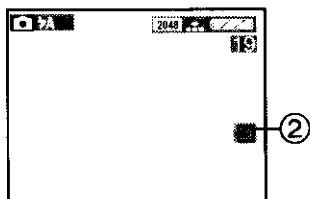
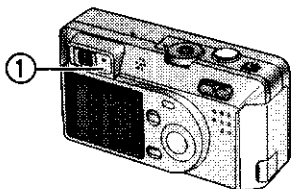

Когда горят индикатор вспышки/доступа ① и индикация обращения к карте ②;

- Не выключать видеокамеру.
- Не изымать аккумулятор или карту.
- Не отсоединять кабель пост. т. при использовании адаптера перем.т.

Карта и её содержимое могут быть повреждены и камера может неправильно функционировать. Так как содержимое карты может быть повреждено или стёрто вследствие электропомех, статического электричества или из-за неисправностей в фотокамере или в карте, рекомендуется хранить важные данные на компьютере, используя разъём USB при подключении. (P77)

■ Карта памяти SD (поставляемая) и MultiMediaCard (не поставляемая)

Карта памяти SD и MultiMediaCard это небольшие лёгкие съёмные карты. Карта памяти SD оснащена переключателем для защиты от записи, который блокирует запись и форматирование. (Когда выключатель сдвинут в сторону [LOCK], невозможно записать или стереть данные на карте или форматировать их. При установке выключателя в исходное положение, эти функции становятся рабочими.)

Карта памяти SD

- RP-SDH512 (512MB)
- RP-SDH256 (256MB)
- RP-SD128BJ (128MB)
- RP-SD064B (64MB)
- RP-SD032B (32MB)
- RP-SD016B (16MB)
- RP-SD008B (8MB)



MultiMediaCard

- VW-MMC16 (16 MB)
- VW-MMC8 (8 MB)

После записи движущихся изображений с использованием MultiMediaCard, индикатор вспышки/доступа и индикация обращения к карте могут появиться на некоторое время, хотя это не является неисправностью.



Выключатель электропитания ВКЛ/ВЫКЛ

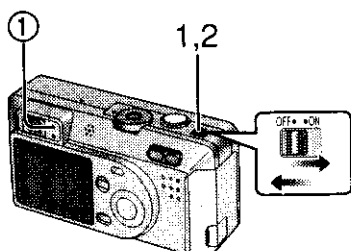

- 1 Установить выключатель электропитания на [ON].
 - Загорается индикатор состояния ①.
- 2 Установить выключатель электропитания на [OFF].

- При включении электропитания, необходимо снять крышку объектива. Если крышка объектива не открыта, появится сообщение [SYSTEM ERROR]. Выключить электропитание и снова включить.
- При выключении электропитания, необходимо снять крышку объектива. Если крышка объектива не закрыта, электропитание отключится с открытой крышкой объектива. Включить электропитание и снова выключить.
- При включении электропитания в режиме записи, не ставить перед объективом никаких препятствий.

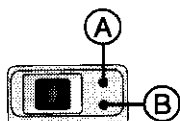

■ Индикатор состояния ①

Горящий:

- При установке выключателя электропитания на [ON].

Мигающий:

- При настройке фокуса или при неправильно настроенном фокусе.
- Если карта не вставлена.
- Если на карте нет больше места.
- Когда оставшийся заряд аккумулятора недостаточный. (медленное мигание)

■ Индикатор вспышки/доступа ②

Горящий:

- При обращении к карте.
- При срабатывании вспышки. (Он загорается когда затвор нажат наполовину)
- При отправлении данных на персональный компьютер.

Мигающий:

- При подзарядке вспышки.
- При установке режима вспышки на "Вспышка задана на ВЫКЛ" и при записи в тёмных местах. (медленное мигание)

Подготовка

Прикрепление ремешка

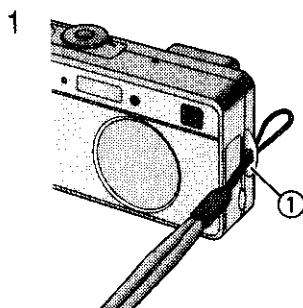

- 1 Продеть верх ремешка через отверстие в ремешке ①.
- 2 Продеть другой конец ремешка через образовавшуюся петлю.
- 3 Затянуть ремешок.

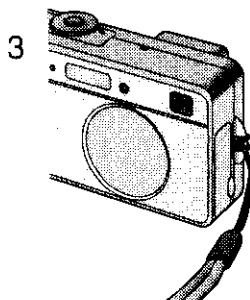
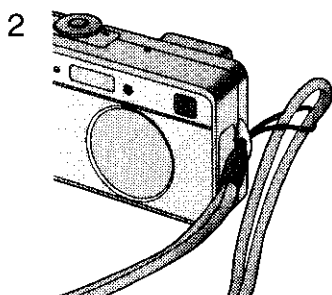

Подготовка

Пользование монитором ЖКД

Каждый раз, нажимая кнопку [DISPLAY], дисплей монитора ЖКД изменяется, как показано ниже.

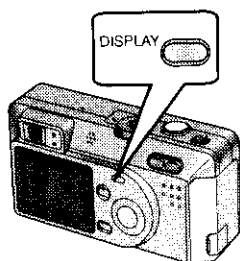

[При записи]

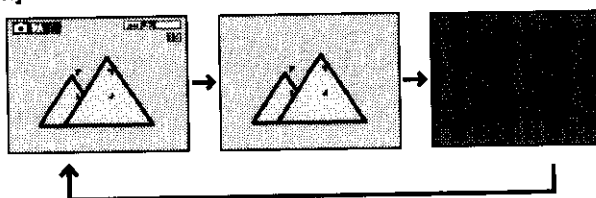

[При воспроизведении]

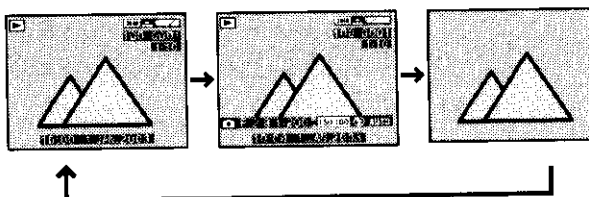

Подготовка

Использование оптического видоискателя

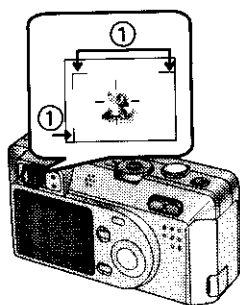

Уравнительная отметка паралакса

- Если вы выполняете съёмку предмета на расстоянии от 70 см до 120 см с трансфокатором в положении "tele", сопоставить верх и левую часть предмета с уравнительной отметкой паралакса ①, с тем, чтобы срезать его. При необходимости выполнения аккуратного обрамления, использовать монитор ЖКД.

Подготовка

Фотографический затвор (Неполное нажатие/полное нажатие)

Кнопка затвора нажимается в 2 этапа:
"неполное нажатие" и "полное нажатие".

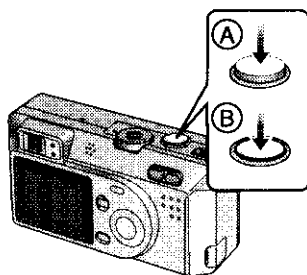

Неполное нажатие (A)

- Активируется настройка фокусировки и экспозиции.

Полное нажатие (B)

- Фотоснимок записывается на карту памяти. В режиме движущихся изображений начинается запись.

- Можно настроить громкость рабочего звука в меню. (P72)
- Если вы нажмёте кнопку затвора до упора единым сильным движением, сделанный снимок может отобразиться не чётким или не сфокусированным. (т.к. во время съёмки камера может сдвинуться)

Диск рабочего режима

Вы можете выбрать необходимый режим при помощи диска рабочего режима.

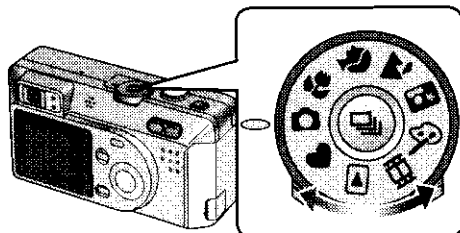

 : Воспроизведение (P53)

Воспроизведение записанных изображений.

 : Простой режим (P27)

Вы можете легко делать снимки, поскольку необходимые настройки меню являются минимальными. Этот режим удобен для начинающих.

 : Обычное изображение (P25)

Скорость затвора и показатель диафрагмы автоматически настроены.

 : Макрорежим (P39)

При съёмке на расстоянии менее чем 50 см, настроить камеру на макро режим. Этот режим позволит вам снять ближе объект, вплоть до 30 см (ближний план), 10 см (дальний план).

 : Режим "портрет" (P40)

Этот режим позволит вам с лёгкостью добиться глубины эффекта фокусировки. Объект выделяется на нефокусированном заднем фоне.

 : Режим "пейзажа" (P41)

В этом режиме можно с лёгкостью запечатлеть чёткие и живые кадры пейзажа. Заметьте, что этот режим подходит для съёмки пейзажей на расстоянии более 10 м и при дневном свете.

 : Режим "ночной портрет" (P42)

Когда вы фотографируете, например, ваших друзей на фоне прекрасной ночной иллюминированной сцены, этот режим позволит вам выбрать соответствующую экспозицию как для вашего объекта так и для заднего фона, используя вспышку и замедленный фотографический затвор.

 : Режим Эффекта Цвета (P43)

Эта функция позволяет применять цветные эффекты, такие как голубоватый, красноватый и бело-черный.

 : Движущиеся изображения (P29)

Использовать этот режим при записи движущихся изображений.

Работа с меню

Подготовка

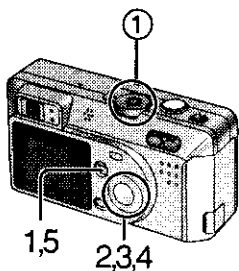

С помощью меню можно устанавливать настройки режима записи или воспроизведения. Можно также установить дату и время, рабочий звук, и другие настройки. Следуйте этим инструкциям.

[Подготовка]

- Установите диск рабочего режима на режим записи (за исключением [♥]) или на режим воспроизведения.

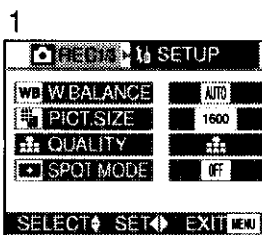

1 Нажать кнопку [MENU].

- Если вы установите диск рабочего режима ① на режим записи, на дисплее появится меню записи; если установлен режим воспроизведения на дисплее появится меню воспроизведения.

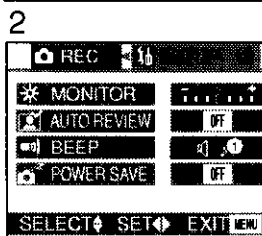

2 Нажать ►.

3 Нажать ▲/▼ для выбора пункта.

4 Нажать ◀/▶ для установки пункта.

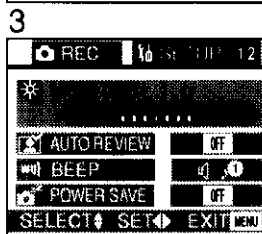

5 Нажать кнопку [MENU].

- Меню исчезнет.

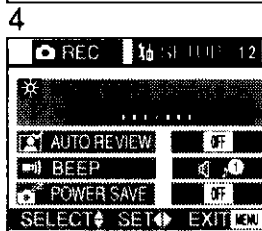

Настройка даты/времени (Настройка часов)

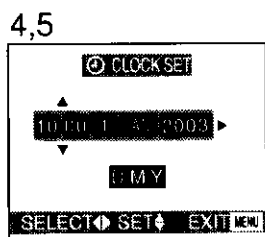
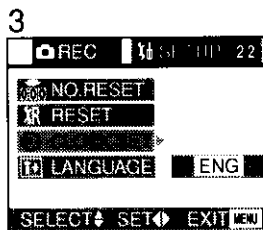
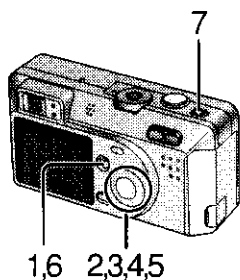

Если появится сообщение [PLEASE SET THE CLOCK], настройте дату и время.

Вы можете выйти на меню настроек, нажатием кнопки [MENU], в то время как отображено сообщение.

При помощи этой настройки можно установить год от 2002 до 2099.

Используется 24-ти часовая система.

- 1 Нажать кнопку [MENU].
- 2 Нажать ► для вызова меню настроек.
 - В простом режиме, пропустите этот шаг.
- 3 Нажать ▲/▼ для выбора [CLOCK SET], затем нажать ►.
- 4 Нажать ▲/▼/◀/▶ для настройки даты и времени, затем нажать ►.
- 5 Нажать ▲/▼ to для выбора [M/D/Y], [D/M/Y] или [Y/M/D].
- 6 Нажать дважды кнопку [MENU].
 - Меню исчезнет.
- 7 Проверить, правильно ли показаны настройки даты и времени на дисплее, затем переключить фотокамеру на [OFF] и обратно на [ON].

- Если полностью заряженный аккумулятор вставлен в камеру в течении более 1 часа, настройка часов сохраняется камерой приблизительно на 24 часа, даже при изъятom аккумуляторе. (Этот период времени может быть короче, если аккумулятор заряжен недостаточно) Если настройка времени аннулируется, настройте заново дату и время.

Выполнение снимков

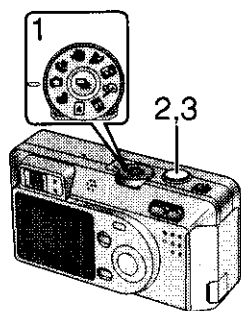

Нажимая только кнопку затвора, экспозиция (скорость затвора и показатель диафрагмы) автоматически настраивается и делается снимок.

[Подготовка]

- Вставить карту. (P15)
- Установить выключатель электропитания на [ON]. (P17)

1 **Установить диск рабочего режима на обычное изображение [O].**

2 **[A Оптический видоискатель] Поместить предмет в центр зоны автофокуса ① внутри оптического видоискателя и нажать наполовину кнопку затвора.**

[B Монитор ЖКД]

Поместив предмет в центр участка автофокусировки ② на мониторе ЖКД, нажать до середины хода кнопку затвора.

- Когда фокусировка настроится, появится индикатор фокусировки [●] ③.
- Если индикатор фокусировки мигает, фокусировка не настроена. Нажмите кнопку затвора до середины хода для повторной настройки фокуса.
- Скорость затвора и показатель диафрагмы ④ автоматически настроятся и появятся на мониторе ЖКД.
- Когда объект находится вне участка автофокусировки, используйте функцию активации настройки AF/AE. (P47)

3 **Чтобы сделать снимок, нажать кнопку затвора до конца.**

- После того как фотоснимок сделан, и если был установлен автоматический просмотр (P71) на [1 SEC.]/[3 SEC.], снимок появится на мониторе ЖКД/Видоискатель на 1 или 3 секунды.

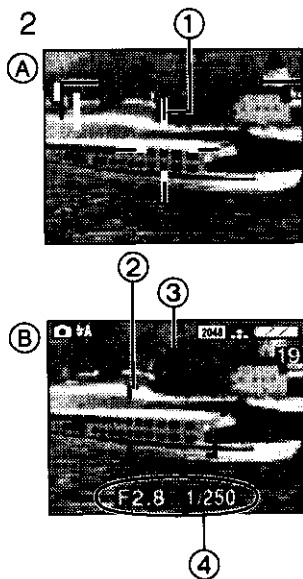

Запись изображений (основа)

- Если вы не нажмёте кнопку затвора наполовину, может произойти сотрясение затвора или фокусировка может быть настроена неправильно.
- Даже когда отображён индикатор фокусировки и фокус настроен правильно, он может аннулироваться, если вы отпустите кнопку затвора. Нажмите повторно кнопку до середины хода.
- Если установлено время отключения фотокамеры для сбережения энергии и фотокамера не используется, она автоматически отключится в установленное время. Для повторной работы с фотокамерой, повернуть выключатель электропитания сначала на [OFF] а затем на [ON], или нажать кнопку затвора. (P73)
- Яркость монитора ЖКД может отличаться от яркости записанных фотоснимков. Особенно во время съёмки в тёмных местах с длительной экспозицией, на мониторе ЖКД появляется тёмный фон, хотя записанные фотоснимки получаются яркими.
- Если экспозиция настроена неправильно, цвет показателя диафрагмы и скорости затвора на мониторе ЖКД становится красным.
- В нижеуказанных случаях, фокусировка может быть настроена неправильно.
 - 1 При записи сцены с одним объектом расположенным близко, а другим далеко
 - 2 При записи сцены через грязное стекло
 - 3 При записи освещённого предмета
 - 4 При записи в тёмном месте
 - 5 При записи движущегося объекта
 - 6 При записи объекта с низким контрастом
 - 7 При записи с сотрясённым затвором
- Рекомендуем вам установить повторно настройку часов, перед тем как сделать снимок.
- Когда яркость монитора ЖКД изменяется, например, при панорамной съёмке или при увеличении, вы можете услышать звук щелчка, происходящий из объектива или изображение на мониторе ЖКД/Видоискателя может внезапно измениться; хотя это не говорит о неисправности в работе. Звук вызывается камерой при автоматической настройке показателя диафрагмы.
- При нажатии кнопки фотографического затвора при низком/тёмном свете, дисплей монитора ЖКД может стать ярким или бледным. Хотя, это не скажется на записанных кадрах. Эта функция облегчает настройку фокусировки.

О подвижности затвора

- Будьте осторожны при нажатии кнопки затвора для предотвращения сотрясения затвора.
- Если может легко произойти сотрясение затвора, появляется предупреждение о сотрясении затвора ①.
- Если появилось предупреждение о подвижности затвора, рекомендуется использовать штатив.

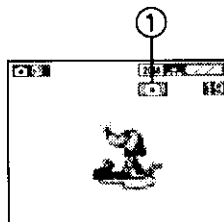

Выполнение снимков в Простом Режиме

- Предлагается упрощенное меню для облегчения его использования.
- Разрешения фотоснимков просты в выборе.
- Символы на дисплее более широкие.

Рекомендуется использовать этот режим, когда вы просите кого-либо сделать вам снимок.

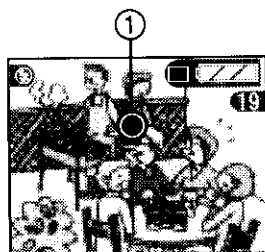
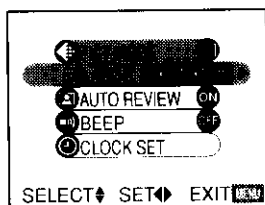
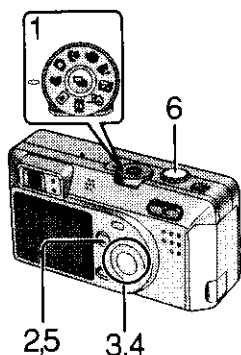

- 1 Установите диск рабочего режима на Простой режим [♥].
- 2 Нажать кнопку [MENU].
- 3 Нажать ▲/▼ для выбора [PICT.MODE].
 - [AUTO REVIEW] (P71)
 - [BEEP] (P72)
 - [CLOCK SET] (P24)
- 4 Нажать ◀/▶ для выбора [ENLARGE], [4"×6"/10×15cm], [INTERNET].

ENLARGE	2048×1536	Высокое качество
4"×6"/10×15cm	1280×960	Высокое качество
INTERNET	640×480	Обычное качество

- 5 Нажать кнопку [MENU].
- 6 Сделать снимок.
 - Метод записи тот же, что и описан в главе "Выполнение снимков". (P25)

- Многократный режим может быть использован только при низкой скорости. (P52)
- Если дистанция между камерой и объектом выходит за пределы записываемого диапазона (Теле: 30 см - ∞, Широкий угол: 10 см - ∞), фокусировка может быть настроена неправильно, даже если горит индикатор ① фокусировки.
- Настройки (за исключением настройки часов) простого режима не могут быть применены в других режимах записи.

Проверка Сделанного Снимка (Просмотр)

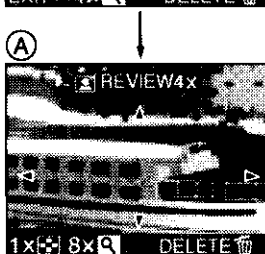
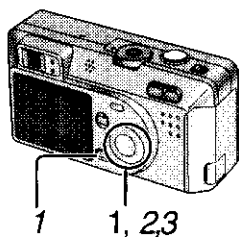

После того как фотография снята, и если автоматический просмотр был установлен (P71) на [1 SEC.]/[3 SEC.], сделанный снимок появится на мониторе ЖКД на 1 или 3 секунды. Можно также проверить последний фотоснимок следуя нижеописанным указаниям.

1 После того как снимок сделан, нажать кнопку **▶** [REVIEW/SET].

- Последний запечатлённый снимок отображается приблизительно на 5 секунд. Если вы нажмёте кнопку

трансфокатора [Q], сделанный снимок увеличится в 4 раза (A) и в 8 раз если вы нажмёте его ещё раз. Вы можете также изменить положение при помощи **▲/▼/◀/▶**.

- Вы можете проверить предыдущий или последующий снимок при помощи **◀/▶**.

■ Удаление фотоснимка во время просмотра

1 Нажать [DELETE].

2 Когда на дисплее появится сообщение [DELETE THIS PICTURE?], нажать **◀/▶** для выбора [YES].

3 Нажать кнопку **▶** [REVIEW/SET].

- Фотоснимок будет удалён.
- Удалённые изображения не могут быть восстановлены.

- В режиме движущихся изображений [M], просмотр не может быть использован.

Запись движущихся изображений

Данной фотокамерой можно также записывать движущиеся изображения. (При использовании входящей в комплект карты памяти SD объемом 16MB можно выполнить запись приблизительно до 80 секунд)

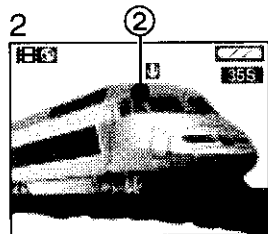
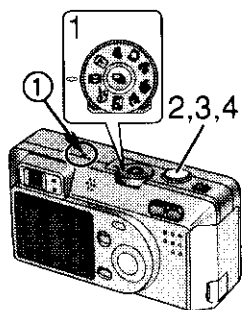

- 1 Установить диск рабочего режима на режим движущихся изображений [M].**
- 2 Поместить объект в центр на мониторе ЖКД и нажать не до конца кнопку затвора.**
 - Когда фокусировка настроится, появится индикатор фокусировки ② [●].
- 3 Нажав кнопку затвора до конца, начнется запись.**
 - Запись звука начинается одновременно. (① Микрофон)
- 4 При повторном нажатии кнопки затвора, запись прекратится.**
 - Если в течении записи память карты переполнится, запись автоматически прекратится.

- Разрешение фотоснимка зафиксированно на 320 × 240 пиксель.
- Показываемое на мониторе ЖКД оставшееся время является приблизительным.
- Невозможно записать движущиеся изображения без звука.
- При использовании MultiMediaCard, после записи движущихся изображений, на некоторое время может отобразиться индикация обращения к карте и индикатор вспышки/доступа, но это не говорит о неисправной работе фотокамеры.
- После начала записи, автоматическая фокусировка/трансфокация/баланс белого/показатель диафрагмы блокируются (с первым кадром).
- Запись может внезапно остановится, при записи движущихся изображений с использованием карт, отличных от карты памяти SD.
- Когда движущиеся изображения, записанные на данной камере воспроизводятся на другой аппаратуре, качество снимков и звуки могут быть искажены или же снимки не смогут быть воспроизведены.
- В режиме движущихся изображений [M], просмотр не может быть использован.

Функция оптического увеличения

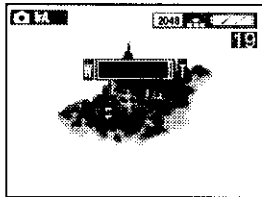
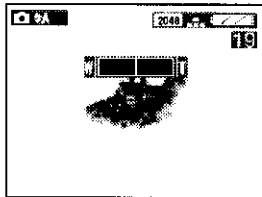
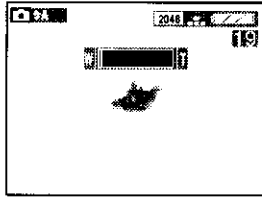
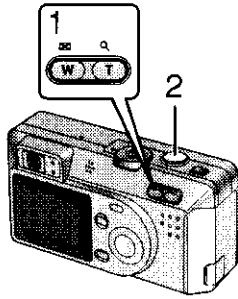

При помощи этой функции, вы можете снимать людей и объекты крупным планом с оптическим увеличением в 3 раза, а ландшафты могут быть сняты в широком угле .

[Подготовка]

- Настроить диск рабочего режима, за исключением [P]. (P22)

- 1 **Нацелить фотокамеру на объект и настроить разрешение с помощью рычажка трансфокатора.**
Для съёмки крупным планом (Теле):
Нажать кнопку трансфокации (Т).
Для съёмки дальним планом (Широкий угол):
Нажать кнопку трансфокации (W).

- 2 **Сделать снимок.**

- Метод записи тот же, что и описан в главе "Выполнение снимков". (P25)

- Фокусировка настраивается на расстоянии более чем 50 см. О подробностях Макро режима/Простого режима/Цветных эффектов, см. стр. P27/P39/P43.
- Снимок может быть слегка искажён, в зависимости от объектива. Искажение будет увеличиваться с приближением или удалением объекта.

Функция цифрового увеличения

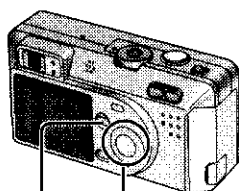

1,4 2,3

2,3

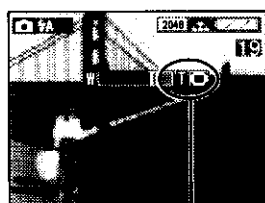
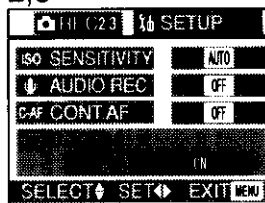

①



Используя эту функцию, объект, уже увеличенный в 3 раза оптическим увеличением, можно увеличить ещё в 3 раза цифровым увеличением, достигая таким образом максимального увеличения в 9 раз.

[Подготовка]

- Установить диск рабочего режима, за исключением []/[]. (P22)

- 1 Нажать кнопку [MENU].
- 2 Нажать ▲/▼ для выбора [D.ZOOM].
- 3 Нажать ◀/▶ для выбора [ON].
- 4 Нажать кнопку [MENU].

- Меню исчезнет.

- Настройка трансфокатора и метод записи те же, что и в главе "Функция оптического увеличения". (P30)

- Когда цифровое увеличение установлено на [ON], появляется индикатор ① цифрового увеличения.

- При введении диапазона цифрового увеличения, полоса увеличения остановится.

- При пользовании цифровым увеличением качество снимка ухудшается.

- Рекомендуется использование штатива в диапазоне цифрового увеличения.

Запись изображений (основа)

: Замедленная синхронизация.
Уменьшение эффекта красных глаз

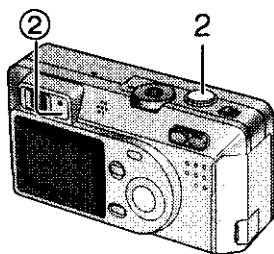

С помощью этой функции во время фотографирования объекта на тёмном заднем фоне, срабатывает вспышка и скорость затвора замедляется, таким образом тёмный задний фон на снимке становится светлым. Одновременно уменьшается эффект красных глаз. Рекомендуется использование штатива.

: Вспышка задана на ВЫКЛ



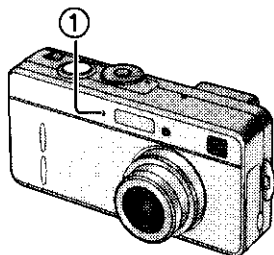

Даже в тёмных местах, вспышка не сработает.

Использовать эту функцию в местах, где вспышка запрещена.



2 Сделать снимок.

- Метод записи тот же, что и описан в главе "Выполнение снимков". (P25)

- Не смотреть на свет вспышки с близкого расстояния, при её использовании.
- Доступный диапазон вспышки составляет приблизительно 30 см - 140 см (Теле), 30 см - 2,4 м (Широкий угол). (при настройке на ISO100)
- Рекомендуется использование вспышки, если отображается предупреждение о сотрясении затвора в пределах допустимого диапазона вспышки.
- Не закрывать датчик вспышки во время съёмки  пальцами или другими предметами. В противном случае яркость не может быть воспринята.
- В режиме Пейзажа  /режиме движущихся изображений , настройка вспышки зафиксирована на "Вспышка задана на ВЫКЛ" .
- В многократном режиме или в режиме автоматического бракетинга, при каждой вспышке делается только 1 фотоснимок.
- Индикатор вспышки становится красным, при нажатии кнопки затвора наполовину.
- Когда индикация вспышки/доступа  и индикация вспышки мигают красным светом, вы не сможете сделать снимок, даже если нажмёте кнопку фотографического затвора до конца.
- При использовании вспышки, не располагать объекты вблизи неё. Форма и цвет объектов может измениться, из-за тепла и света вспышки.
- При выполнении съёмков со вспышкой, баланс белого будет настроен автоматически (за исключением ручной настройки баланса белого), однако баланс белого может быть настроен неправильно, когда света вспышки недостаточно.
- При съёмке со вспышкой после настройки баланса белого вручную, он может настроиться неправильно. Рекомендуется установить баланс белого на [AUTO] при использовании вспышки. (P49)

Использование Непрерывной Автофокусировки

Эта функция позволит вам сократить время, необходимое для фокусировки, поскольку автоматическая фокусировка работает непрерывно и не нужно каждый раз нажимать кнопку затвора.

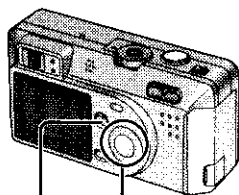

1,4 2,3

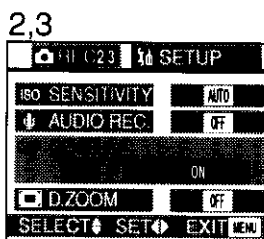

2,3

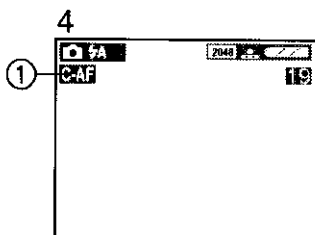

4

①

[Подготовка]

Настроить диск рабочего режима [☑]. (P22)

- 1 Нажать кнопку [MENU].
- 2 Нажать ▲/▼ для выбора [CONT.AF].
- 3 Нажать ◀/▶ для выбора [ON].
- 4 Нажать кнопку [MENU].

- Меню исчезнет.
- Появится индикация [C-AF] ①.

- В режиме, за исключением [☑], [CONT.AF] зафиксировано на [OFF].
- Заряд аккумулятора расходуется быстрее при использовании функции непрерывной автофокусировки.
- Может понадобится время для настройки фокусировки после увеличения (Широкий угол → Теле) или после внезапного изменения фокусировки на более близкий объект.
- Нажмите снова на кнопку затвора наполовину для настройки фокусировки, когда становится трудно его настроить.

Съёмка с звуком

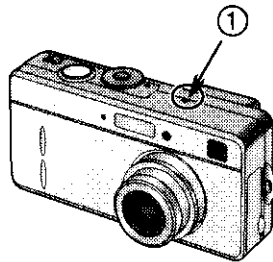
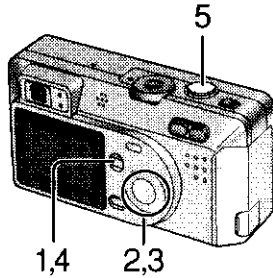

2,3

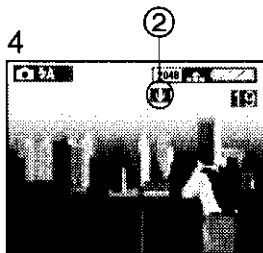
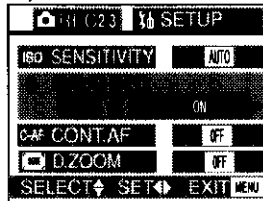

Эта функция позволяет сделать 5-ти секундный снимок со звуком.

[Подготовка]

- Установить диск рабочего режима, за исключением []/[]/[]. (P22)

- 1 **Нажать кнопку [MENU].**
- 2 **Нажать ▲/▼ для выбора [AUDIO REC.].**
- 3 **Нажать ◀/▶ для выбора [ON].**
- 4 **Нажать кнопку [MENU].**
 - Меню исчезнет.
 - На мониторе ЖКД появится этот символ [] ②.
- 5 **Нажать кнопку затвора до конца и сделать снимок.**
 - Не обязательно держать кнопку затвора нажатой.
 - Звук записывается через встроенный микрофон ① фотокамеры.
 - По истечении 5 секунд запись звука автоматически остановится.
 - Если вы нажмёте на кнопку [MENU] во время записи звука, запись будет аннулирована.

- При настройке на многократный режим или на автоматический бракетинг нельзя сделать снимок со звуком. (P46, P52)

Запись изображений (усложнённый уровень)

Изменение разрешения фотоснимка

Эта функция позволяет выбрать из 4 видов установки разрешения.

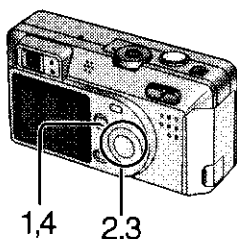

[Подготовка]

- Установить диск рабочего режима, за исключением []/[]/[]/[]. (P22)

- 1 Нажать кнопку [MENU].
- 2 Нажать ▲/▼ для выбора [PICT.SIZE].
- 3 Нажать ◀/▶ для выбора разрешения снимка.

- [2048]: 2048 × 1536 пиксель
- [1800]: 1600 × 1200 пиксель
- [1280]: 1280 × 960 пиксель
- [640]: 640 × 480 пиксель

- 4 Нажать кнопку [MENU].

- Меню исчезнет.

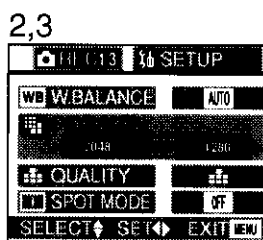

- В режиме движущихся изображений [], разрешение зафиксировано на значение от 320 × 240 пикселей.
- Чем меньше заданное разрешение, тем больше изображений можно записать на карте памяти. Кроме того, небольшие объемы данных упрощают приложение снимка к электронному письму или размещение его на веб-сайте.
- Если разрешение задано выше, то распечатка снимка будет четче, особенно с отпечатками большего разрешения.

Изменение качества (Коэффициент уплотнения данных)

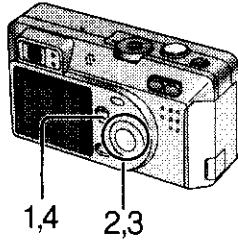

2,3

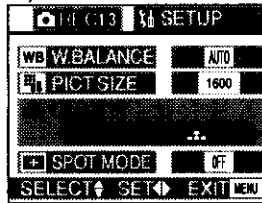

Вы можете выбрать из 2 уровней качества (Коэффициент уплотнения данных).

[Подготовка]

- Установить диск рабочего режима, за исключением [P22]

- 1 **Нажать кнопку [MENU].**
- 2 **Нажать ▲/▼ для выбора [QUALITY].**
- 3 **Нажать ◀/▶ для выбора качества (Коэффициент уплотнения данных).**

- : Высокое качество (Низкое уплотнение)

При этой функции предпочтение отдаётся высокому качеству записываемых фотоснимков.

- : Обычный (Обычное уплотнение)

При этой функции предпочтение отдаётся количеству записываемых фотоснимков с обычным качеством.

- 4 **Нажать кнопку [MENU].**

- Меню исчезнет.

- Разрешение снимка/Качество и количество записываемых снимков (Карта памяти SD на 16MB/64MB)

Разрешение фотоснимка	16MB (поставляется)		64MB (не поставляется)	
2048 x 1536	10	20	45	88
1600 x 1200	17	34	74	149
1280 x 960	22	43	96	184
640 x 480	69	129	298	553
При режиме движущихся изображений	80 секунд		350 секунд	

- Значения, приведённые в таблице являются приблизительными значениями. При смешивании высокого качества с обычным, количество записываемых снимков изменяется.
- В зависимости от особенностей обстановки, фотоснимки могут быть представлены в виде мозаики.
- Оставшийся кадр, показанный на мониторе ЖКД, может не соответствовать записанным кадрам. Это не является неполадкой в работе.

Запись изображений (усложнённый уровень)

Съёмка в Макрорежиме

Когда вы производите съёмку на расстоянии ближе чем 50 см (Теле), установите камеру на макро режим [👉]. Это позволит вам заснять ближе объекты, вплоть до 10 см (Широкий угол).

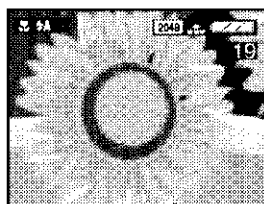
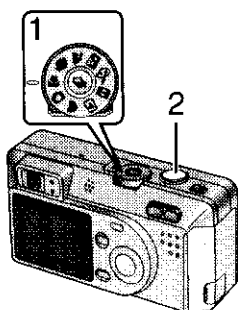

- Макрорежим [👉]

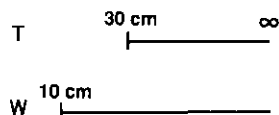

- Обычная запись

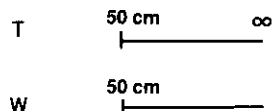

- 1 Установить диск режима записи на макрорежим [👉].
- 2 Сделать снимок.

- Метод записи тот же, что и описан в главе "Выполнение снимков". (P25)

- В зависимости от ситуации, выберите настройку вспышки. (P32)
- Доступный диапазон вспышки составляет приблизительно 30 см - 140 см (Теле), 30 см - 2,4 м (Широкий угол). (при настройке на ISO100)
- Рекомендуется использование вспышки, если отображается предупреждение о сотрясении затвора в пределах допустимого диапазона вспышки.
- Когда объектив камеры находится за пределами допустимого диапазона от объекта, фокусировка может быть не настроена, даже если имеется индикатор фокусировки.
- При выборе макрорежима, функции оптического видоискателя ограничены. Используйте монитор ЖКД.

Запись изображений (усложнённый уровень)

Выполнение снимков в режиме “портрета”

Этот режим позволит вам с лёгкостью добиться глубины эффекта фокусировки. Объект выделяется на нефокусированном заднем фоне.

Рекомендуется разместить объект как можно ближе, учитывая соответствующее расстояние между объектом и задним планом.

Заметьте, что этот режим подходит для съёмки вне помещения при солнечном свете.

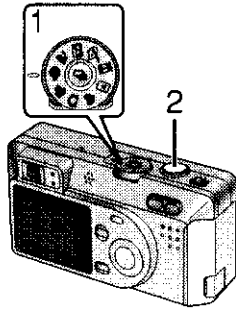

1 Установить диск режима записи на режим портрета [👤].

2 Сделать снимок.

- Метод записи тот же, что и описан в главе “Выполнение снимков”. (P25)





- Баланс белого установлен на [AUTO] за отсутствием других настроек. Вы можете изменить настройку. (P49)

Запись изображений (усложнённый уровень)

Выполнение снимков в режиме Пейзажа

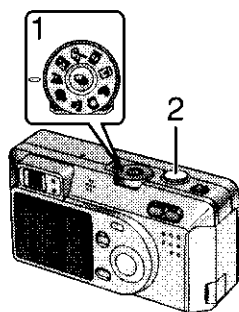
В режиме Пейзажа камера настраивается на воспроизведение наивысшей глубины поля. Этот режим функционирует наилучшим образом при съёмке вне помещения при прямых солнечных лучах на расстоянии более 10 м.



1 Установить диск рабочего режима на режим Пейзажа [].

2 Сделать снимок.

- Метод записи тот же, что и описан в главе "Выполнение снимков". (P25)

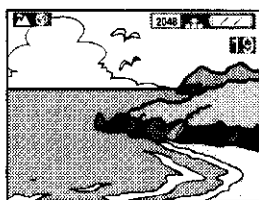

- Вспышка установлена на "Вспышка задана на ВЫКЛ" [].
- Фокус настраивается на расстоянии 3 м - ∞
- Баланс белого установлен на [AUTO] за отсутствием других настроек. Вы можете изменить настройку. (P49)

Запись изображений (усложнённый уровень)

Выполнение снимков в режиме “ночного портрета”

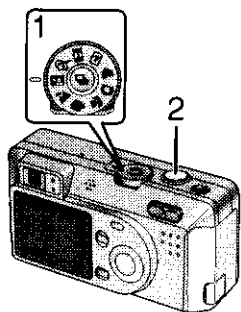

Режим ночного портрета объединяет электронную вспышку с режимом “медленного затвора”. Эта исключительная характеристика позволяет вам фотографировать на близком расстоянии объекты на натуральном ночном заднем фоне. Поскольку скорость затвора медленная, настоятельно рекомендуется использовать штатив для поддержания фотокамеры. Объект должен быть размещён в пределах допустимого диапазона вспышки. При настройке на ISO100, (Теле: 30 см - 140 см, Широкий угол: 30 см - 2,4 м). Рекомендуется нажать кнопку трансфокаатора (W) перед выполнением снимка.



- 1 Установить диск рабочего режима на режим “ночной портрет” [🌙].
 - 2 Сделать снимок.
- Метод записи тот же, что и описан в главе “Выполнение снимков”. (P25)

- Баланс белого установлен на [AUTO] за отсутствием других настроек. Вы можете изменить настройку. (P49)
- Если вспышка установлена на “Вспышка задана на ВЫКЛ” [🌙], вы можете запечатлеть ночную иллюминированную сцену с низкой скоростью затвора. (Макс.: около 8 секунд)
- Во время съёмки в тёмных местах, может появиться шум. Для предотвращения шума, рекомендуется установить настройку фотоснимка на [NATURAL]. (P48)

Запись изображений (усложнённый уровень)

Выполнение снимков в режиме Эффекта Цвета

Эта функция позволяет применять эффекты цвета, такие как голубоватый, красноватый и бело-черный.

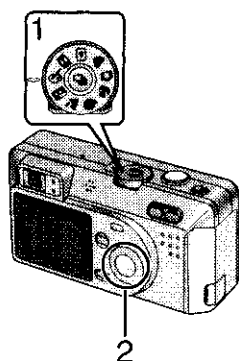

- 1 Установите диск рабочего режима на режим Эффектов Цвета [🎨].
- 2 Нажать \blacktriangledown / \blacktriangleleft / \blacktriangleright для выбора [COOL], [WARM] или [B/W].

- COOL: Снимок станет голубоватым.
- WARM: Снимок станет красноватым.
- B/W: Снимок станет чёрно-белым.
- Появится индикация [B/W] / [COOL] / [WARM] ①.
- Нажать кнопку [MENU] для повторной настройки.

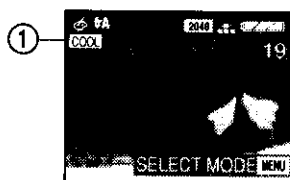
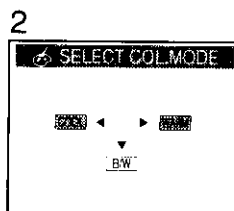

- Фокусировка настраивается на расстоянии 30 см-∞(Теле), 10 см-∞(Широкий угол).
- Нажать дважды кнопку [MENU] для отображения обычного меню.

Выполнение снимков в режиме “фокусировки точки”

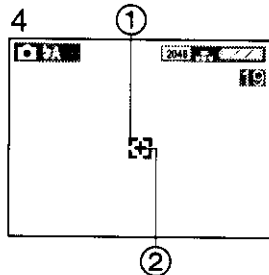
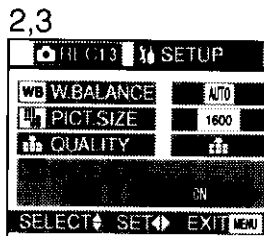
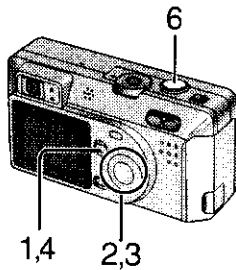

При выборе данного режима, как фокусировка, так и экспозиция будут настроены на точку на ограниченном участке. Этот режим удобен, когда вы выполняете съёмку при высокочувствительной световой ситуации и когда вы собираетесь сконцентрироваться на ограниченном участке.

[Подготовка]

- Установить диск рабочего режима, за исключением [D]/[♥]/[E]. (P22)

- 1 Нажать кнопку [MENU].
- 2 Нажать ▲/▼ для выбора [SPOT MODE].
- 3 Нажать ◀/▶ для выбора [ON].
- 4 Нажать кнопку [MENU].

- Меню исчезнет.
- Появляются участок автофокусировки точки [] ① и объект точечного измерения + ②.

- 5 Поместить объект в центр зоны автофокусировки точки.
- 6 Сделать снимок.

- Метод записи тот же, что и описан в главе “Выполнение снимков”. (P25)

- Если объект тёмный, фокусировка может быть настроена неправильно.
- Задний план может стать тёмным или бледноватым, в зависимости от объекта, который необходимо установить на соответствующую экспозицию на участке автофокусировки точки.
- Если объект находится вне участка автофокусировки точки, используйте функцию активации настройки AF/AE. (P47)

Запись изображений (усложнённый уровень)

Съёмка в режиме автоматической экспозиции/бракетинга АЕ

Нажав один раз кнопку затвора, фотокамера автоматически сделает 3 снимка, изменяя экспозицию согласно установленному показателю компенсации экспозиции.

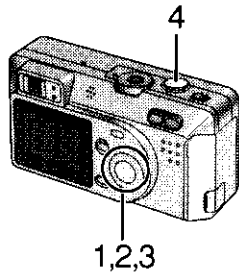

[Подготовка]

- Установить диск рабочего режима, за исключением []/[]/[]. (P22)

- 1 Нажать дважды кнопку [] для выбора [] AUTO BRACKET.
- 2 Нажать ►, а затем нажать ◀/► для установки диапазона компенсации экспозиции.

- OFF
- -1 EV - +1 EV
(1/3 шаг EV)

- 3 Нажать кнопку ▼/[REVIEW/SET].

- Окошко компенсации закрывается.
- Появится индикатор автоматического бракетинга ①.

- 4 Сделать снимок.

- Метод записи тот же, что и описан в главе "Выполнение снимков". (P25)

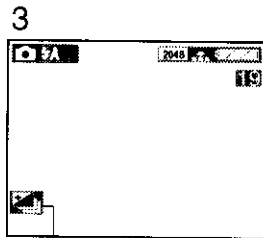
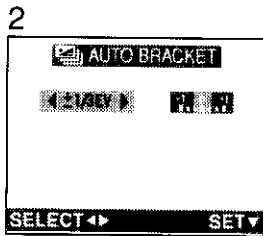

- После выполнения снимка, автобракетинг автоматически аннулируется.
- При загорании вспышки, вы можете сделать только 1 снимок.
- При настройке автоматического бракетинга, вы сможете выполнять снимки со звуком.
- При одновременной настройке автоматического бракетинга и многократного режима, будет выполняться настройка автоматического бракетинга.

Запись изображений (усложнённый уровень)

Применение функции активации AF/AE

Фокусировка не будет настроена, если нажать кнопку затвора, когда объект находится вне участка автофокуса. После блокировки фокуса и экспозиции (блокировка AF/AE), можно получить чёткий фотоснимок с настроенной фокусировкой.

AF: Автофокус

AE: Автоматическая экспозиция

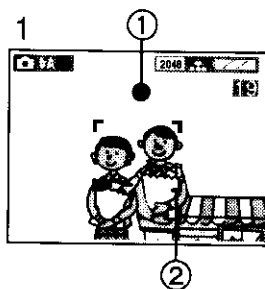
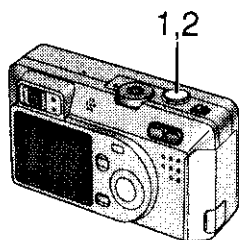

[Подготовка]

- Установить диск рабочего режима, за исключением [P]. (P22)

- 1 **Нацелить фотокамеру на объект, на котором необходимо настроить фокус для ввода зоны автофокусировки ② на монитор ЖКД, затем нажать кнопку затвора наполовину (активация AF/AE).**

- Когда фокусировка настроится, появится индикатор фокусировки ① [●].

- 2 **Переместить фотокамеру, сохраняя выбранную картину для снимка, затем нажать до конца кнопку затвора.**

- Перед нажатием кнопки затвора, можно каждый раз применять функцию активации AF/AE.

Запись изображений (усложнённый уровень)

Настройка фотоснимка (Натуральный/Обычный/Чёткий)

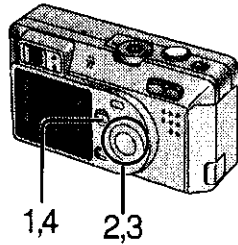

[Подготовка]

- Установить диск рабочего режима, за исключением [VIDEO] [♥] [MENU]. (P22)

- 1 Нажать кнопку [MENU].
- 2 Нажать ▲/▼ для выбора [PICT.ADJ.].
- 3 Нажать ◀/▶ для выбора [NATURAL], [STANDARD] или [VIVID].

- [NATURAL]: Снимок станет менее контрастным.
- [VIVID]: Снимок станет более чётким.

- 4 Нажать кнопку [MENU].

- Меню исчезнет.

Запись изображений (усложнённый уровень)

Ниже приведено объяснение ручной настройки баланса белого.

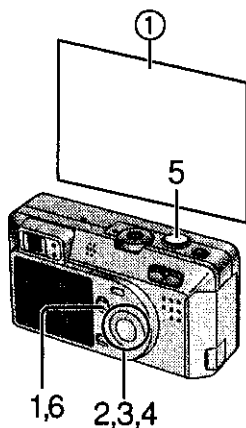

2,3

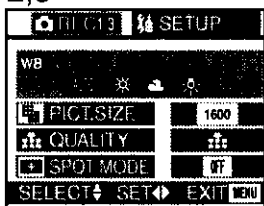

4

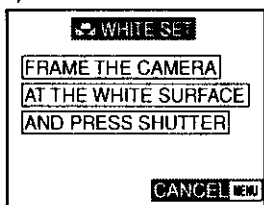

[Подготовка]

- Установить диск рабочего режима, за исключением [P2] / [P1] / [P2] / [P1]. (P22)

- 1 Нажать кнопку [MENU].
- 2 Нажать ▲/▼ для выбора [W.BALANCE].
- 3 Нажать ◀/▶ для выбора режима ручной настройки [M].

Только при повторной настройке баланса белого

- 4 Нажать ▶.
 - Появится сообщение "FRAME THE CAMERA AT THE WHITE SURFACE AND PRESS SHUTTER".
- 5 Нацелить фотокамеру на белый лист бумаги ① или подобный предмет таким образом, чтобы он полностью заполнил белым цветом кадр на экране и нажать до конца кнопку затвора.
 - Баланс белого настроен.
- 6 Нажать кнопку [MENU].
 - Меню исчезнет.

- При выполнении съёмки со вспышкой после автоматической настройки баланса белого, он может быть настроен неправильно. При использовании вспышки рекомендуется настроить баланс белого на [AUTO].

Запись изображений (усложнённый уровень)

Настройка светочувствительности ISO

Светочувствительность ISO-это показатель, указывающий чувствительность к свету. Чем он выше, тем лучше проходит съёмка в тёмных местах.

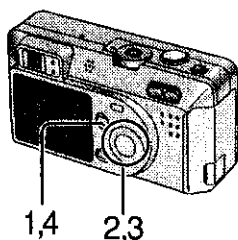

2,3



[Подготовка]

- Установить диск рабочего режима, за исключением [▶]/[♥]/[⊞]. (P22)

- 1 Нажать кнопку [MENU].
- 2 Нажать ▲/▼ для выбора [SENSITIVITY].
- 3 Нажать ◀/▶ для выбора параметра светочувствительности.

- AUTO: Светочувствительность ISO настраивается автоматически. Если ваш снимок всё равно получается слишком тёмным, используйте вспышку.

- **50** ISO50
- **100** ISO100
- **200** ISO200
- **400** ISO400

- 4 Нажать кнопку [MENU].

- Меню исчезнет.

- В режиме движущихся изображений [⊞] или в простом режиме [♥], светочувствительность ISO зафиксированна на [AUTO].
- При выполнении съёмки с высокой светочувствительностью ISO, появляется шум и качество снимка ухудшается.

Выполнение снимков в Многократном режиме

Непрерывно нажимая кнопку затвора, можно вести запись в многократном режиме.

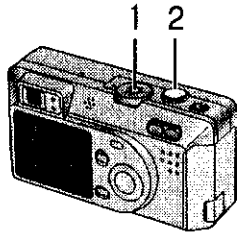

	Многократная скорость	Количество записываемых снимков	
H	4 кадра в сек	5 кадров	8 кадров
L	2 кадра в сек	5 кадров	8 кадров

{Подготовка}

- Установить диск рабочего режима, за исключением []/[]. (P22)

1 Нажать [].

- При каждом нажатии этой кнопки, настройки, представленные ниже, меняются.



H: Высокая скорость

L: Низкая скорость. Если эти индикаторы не появляются на дисплее, многократный режим аннулирован.

2 Нажать кнопку затвора на половину для фиксирования фокусировки, затем нажать её до конца для съёмки последовательного ряда кадров.

- В многократном режиме можно сделать 4 кадра за 1 секунду, при скорости затвора больше чем 1/60, однако вспышка не срабатывает одновременно.
- При использовании вспышки можно сделать только 1 фотоснимок.
- В простом режиме [], скорость затвора установлена на медленную скорость. (P27)
- В многократном режиме невозможно выполнить съёмку со звуком.
- При одновременной настройке автоматического бракетинга и многократного режима, будет выполняться настройка автоматического бракетинга.

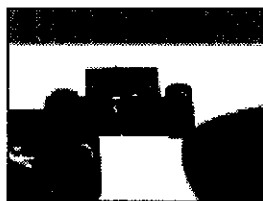

Воспроизведение стоп-кадров

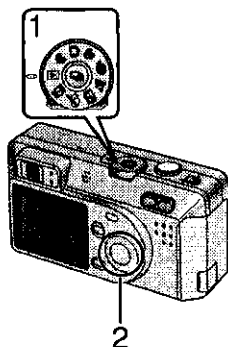

1 Настроить диск рабочего режима на воспроизведение [▶].

- Последний сделанный фотоснимок появится на дисплее.

2 Нажать ◀ для воспроизведения предыдущего фотоснимка. Нажать ▶ для воспроизведения следующего фотоснимка.

- При каждом нажатии кнопки ◀/▶, предыдущий (или последующий) фотоснимок будет появляться на дисплее.
- За последним кадром следует первый.

[Ускоренная прокрутка вперёд/Ускоренная перемотка назад]

Во время воспроизведения, продолжать держать ◀/▶.

- ▶: Ускоренная прокрутка вперёд
- ◀: Ускоренная перемотка назад

- Файловый номер будет увеличиваться или уменьшаться. Если отпустить кнопку ◀/▶, фотоснимок, соответствующий текущему файловому номеру появится на дисплее.

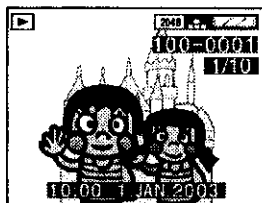

- Эта фотокамера соответствует стандарту DCF (Design rule for Camera File system), принятому Japan Electronics and Information Technology Industries Association (JEITA).
- JPEG это формат файла, который может быть воспроизведён на этой фотокамере. (Некоторые фотоснимки не могут быть воспроизведены в формате JPEG)
- При воспроизведении стоп-кадров, записанных с помощью другой аппаратуры, качество фотоснимков может быть ухудшено и фотоснимки могут не воспроизводиться.
- При воспроизведении не стандартного файла, номер папки/файла обозначен знаком [-]; и экран может стать чёрным.

Воспроизведение стоп-кадров со звуком

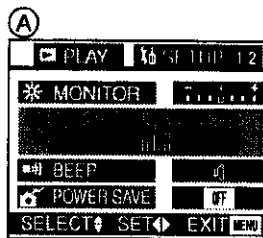
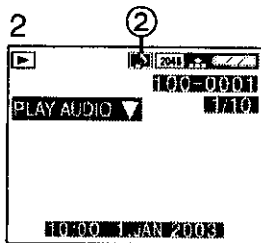
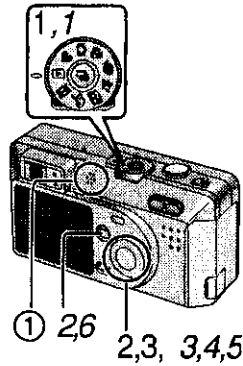

- 1 Настроить диск рабочего режима на воспроизведение [▶].
- 2 Нажать ◀/▶ для выбора файла со значком звука [🔊] ②.
- 3 Нажать кнопку ▼/[REVIEW/SET] для воспроизведения звука.
•Слышно звук из динамика ①.

■ для настройки громкости звука ④

- 1 Настроить диск рабочего режима на воспроизведение [▶].
- 2 Нажать кнопку [MENU].
- 3 Нажать ▶ для выбора меню настроек.
- 4 Нажать ▲/▼ для выбора [VOLUME].
- 5 Нажать ◀/▶ для настройки громкости звука.
- 6 Нажать кнопку [MENU].
•Меню исчезнет.

Мульти-воспроизведение 9 изображений

Можно отобразить на дисплее сразу 9 изображений.

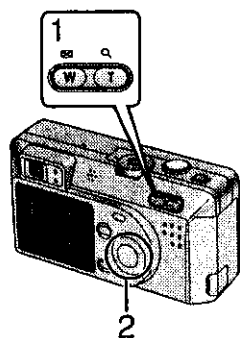

[Подготовка]

- Настроить диск рабочего режима на воспроизведение [▶]. (P22)

1 При воспроизведении, нажать кнопку трансфокатора (W) [W].

- Начнётся мульти-воспроизведение (9 кадров).

2 Нажать ▲/▼/◀/▶ для выбора изображений.

- Для возвращения в нормальное положение, нажать кнопку трансфокатора [Q]. На дисплее появится изображение с жёлтым номером файла.

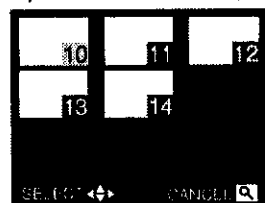
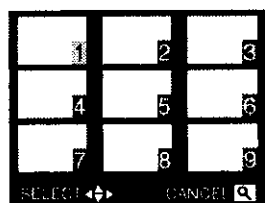

Использование функции увеличения при воспроизведении

Во время воспроизведения фотоснимки могут быть увеличены.
(2 раз/4 раз/8 раз/16 раз)

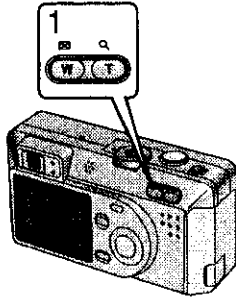

[Подготовка]

- Настроить диск рабочего режима на воспроизведение [P]. (P22)

1 При воспроизведении, нажать кнопку трансфокатора (Т) [Q].

- Для большего увеличения, нажать снова кнопку трансфокатора (Т) [Q].
- Для уменьшения снимка, нажать кнопку трансфокатора (W) [W].
- Использовать кнопки ▲/▼/◀/▶ чтоб сменить зону для увеличения.

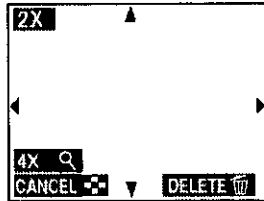

■ Чтоб удалить фотоснимок при использовании функции увеличения во время воспроизведения

Нажать [DELETE].

Когда на дисплее появится сообщение "DELETE THIS PICTURE?" (удалить этот снимок?), нажать ◀/▶ для выбора [YES], затем нажать кнопку ▼/[REVIEW/SET]. (P58)

- Чем выше коэффициент увеличения, тем хуже качество фотоснимка.
- Если фотоснимки были сделаны с помощью другой аппаратуры, функция увеличения при воспроизведении может не сработать.

Воспроизведение движущихся изображений

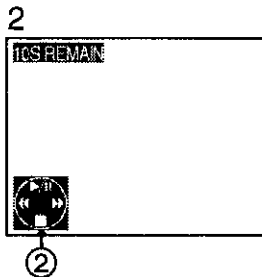
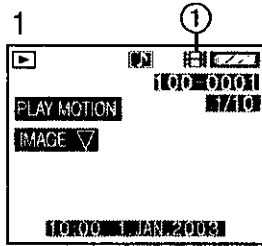
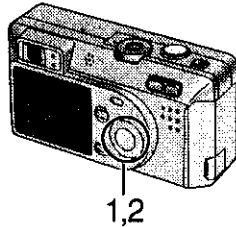

[Подготовка]

- Настроить диск рабочего режима на воспроизведение [▶]. (P22)

1 Нажать ◀/▶ для выбора файла со значком движущегося изображения

[RE] ①.

2 Нажать на кнопку ▼/[REVIEW/SET] для воспроизведения движущегося изображения.

- При нажатии ▼, воспроизведение остановится.

• Символ ② соответствует кнопке ▲/▼/◀/▶.

[Ускоренная прокрутка

вперёд/Ускоренная перемотка назад]

Во время воспроизведения держать нажатой ◀/▶.

▶: Ускоренная прокрутка вперёд

◀: Ускоренная перемотка назад

- Отпуская кнопку, воспроизведение вернётся на нормальное воспроизведение движущихся изображений.

[Для паузы]

Во время воспроизведения нажать ▲.

- Нажать снова ▲ для аннулирования паузы.

■ для настройки громкости звука (P54)

- Функция увеличения при воспроизведении не может быть использована при воспроизведении движущихся изображений.
- QuickTime Motion JPEG это формат файла, который может быть воспроизведён на этой фотокамере.
- Может случиться, что файл Motion JPEG, записанный с помощью компьютерного или другого оборудования не будет воспроизводиться на этой камере.
- При воспроизведении движущихся изображений, записанных с помощью другой аппаратуры, качество изображений может быть ухудшено и изображения могут не воспроизводиться.
- При использовании карты памяти с большой вместимостью, ускоренная перемотка назад может быть замедленной.

Удаление изображений

Изображения, записанные на карту памяти могут быть удалены. Удалённые изображения не могут быть восстановлены.

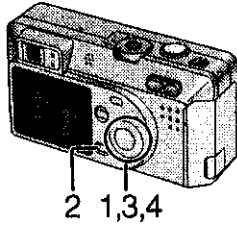

[Подготовка]

- Настроить диск рабочего режима на воспроизведение [▶]. (P22)
- Если изображение защищено, его нельзя удалить. Для этого необходимо аннулировать настройку защиты. (P63)

[Удаление одного изображения]

- 1 Нажать ◀/▶ для выбора изображения для удаления.
 - 2 Нажать [OK].
 - 3 Нажать ◀/▶ для выбора [YES].
 - 4 Нажать кнопку ▼/[REVIEW/SET].
- Выбранное изображение будет удалено.

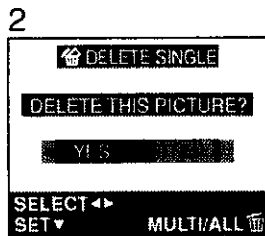

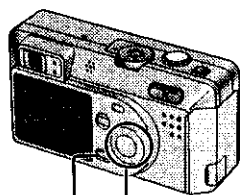

1,5 2,3,4
1 2,3,4

2,2



3,4



6



3



Монтаж

[Удаление мульти изображений]

Можно удалить одновременно до 50 изображений.

- 1 Нажать [] дважды.
- 2 Нажать ▲/▼ для выбора [MULTI DELETE] и нажать ►.
- 3 Нажать ◀/▶ для выбора изображения для удаления.
- 4 Нажать кнопку ▼/[REVIEW/SET].
 - Выбранные изображения будут отмечены значком []. С повторным нажатием кнопки ▼/[REVIEW/SET], настройка аннулируется.
 - Индикатор [] мигает красным светом, если выбранное изображение защищено. Необходимо аннулировать настройку защиты. (P63)
- 5 Нажать [].
- 6 Когда на дисплее появится сообщение "DELETE THE PICTURES YOU MARKED?" (удалить выбранные снимки?), нажать ◀/▶ для выбора [YES].
- 7 Нажать кнопку ▼/[REVIEW/SET].
 - Выбранные изображения будут удалены одновременно.

[Удаление всех изображений]

Удалённые изображения не могут быть восстановлены.

- 1 Нажать [] дважды.
- 2 Нажать ▲/▼ для выбора [ALL DELETE], затем нажать ►.
- 3 Когда на дисплее появится сообщение "DELETE ALL PICTURES?" (удалить все снимки?), нажать ◀/▶ для выбора [YES].
- 4 Нажать кнопку ▼/[REVIEW/SET].
 - Защищённые снимки (P63) или снимки, выходящие за пределы стандартов DCF (P53) не удаляются.

Запись данных печати на карту (Настройка DPOF)

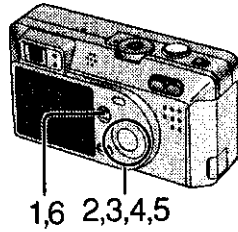

2,3



4

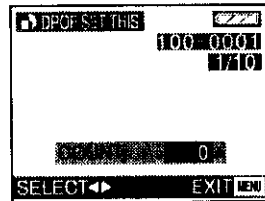

5

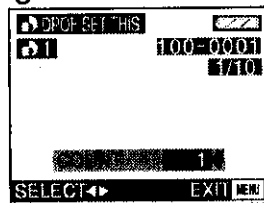

Эта функция позволяет записать на карту информацию для распечатки (информация DPOF) об изображениях, которые вы желаете распечатать, а также количество распечаток.

DPOF это аббревиация от Digital Print Order Format (формат порядка цифровой печати). При использовании соответствующей системы DPOF, можно добавить к изображениям на карте памяти информацию по распечатке.

[Подготовка]

- Настроить диск рабочего режима на воспроизведение [▶]. (P22)

[Настройка одного изображения]

- 1 Нажать кнопку [MENU].
- 2 Нажать ▲/▼ для выбора [DPOF PRINT] и нажать ▶.
- 3 Выбрать [SINGLE] и нажать ▶.
- 4 Нажать ◀/▶ для выбора одного изображения.
- 5 Нажать ▲/▼ для выбора количества распечаток.
 - Количество распечаток может быть установлено от 1 до 999.
- 6 Нажать дважды кнопку [MENU].
 - Меню исчезнет.

[Для аннулирования настройки]

Установить количество распечаток на 0 в шаге 5 функции [Настройка одного изображения].

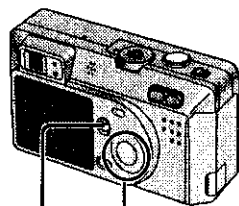

1,6 2,3,4,5

2,3



4

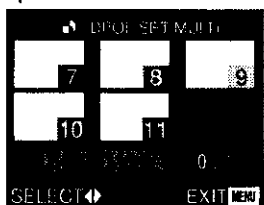

5

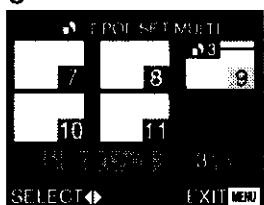

Монтаж

[Настройка множественной копии]

- 1 Нажать кнопку [MENU].
- 2 Нажать ▲/▼ для выбора [DPOF PRINT] и нажать ►.
- 3 Нажать ▲/▼ для выбора [MULTI] и нажать ►.
- 4 Нажать ◀/▶ для выбора изображения.
- 5 Нажать ▲/▼ для выбора количества распечаток.
 - Количество распечаток может быть установлено от 1 до 999.
 - Появится настройка копий ① (белый).
- 6 Повторить шаги 4 и 5, и по окончании нажать кнопку [MENU].
 - Настройка DPOF для нескольких изображений установлена.
 - Меню исчезнет.

[Для аннулирования настройки]

Установить количество распечаток на 0 в шаге 5 функции [Настройка множественной копии].

- Если файл не соответствует стандарту DCF настройка DPOF не может быть установлена. DCF—это сокращение от [Design rule for Camera File system], принятых фирмой JEITA [Japan Electronics and Information Technology Industries Association].
- При использовании настройки DPOF, данная фотокамера перезапишет все предыдущие настройки DPOF, сделанные с помощью другой аппаратуры.
- Когда отобразится это сообщение "MEMORY CARD FULL" (карта памяти заполнена), аннулировать все настройки и установить DPOF.

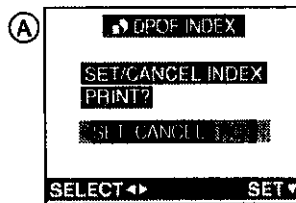
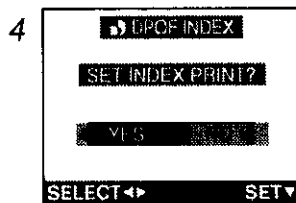
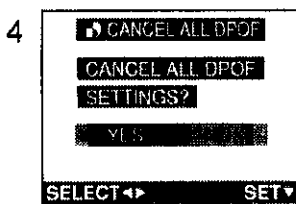
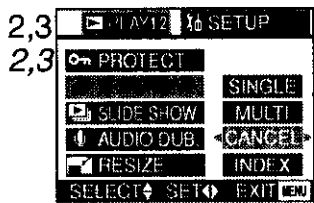
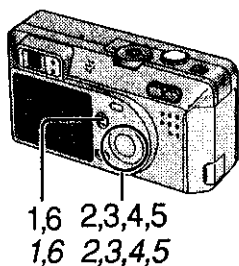

Монтаж

[Для аннулирования всех установок]

- 1 Нажать кнопку [MENU].
- 2 Нажать ▲/▼ для выбора звукового дублирования [DPOF PRINT], затем нажать ►.
- 3 Нажать ▲/▼ для выбора [CANCEL], затем нажать ►.
- 4 Когда на дисплее появится сообщение "CANCEL ALL DPOF SETTINGS?", нажать ◀/▶ для выбора [YES].
- 5 Нажать кнопку ▼/[REVIEW/SET].
 - Все настройки DPOF будут аннулированы.
- 6 Нажать кнопку [MENU].
 - Меню исчезнет.

[Настройка индекса/аннулирование]

- 1 Нажать кнопку [MENU].
- 2 Нажать ▲/▼ для выбора [DPOF PRINT] и нажать ►.
- 3 Нажать ▲/▼ для выбора [INDEX] и нажать ►.
- 4 Когда на дисплее появится сообщение "SET INDEX PRINT?", нажать ◀/▶ для выбора [YES].
 - Когда индекс уже настроен, появится сообщение (A) "SET/CANCEL INDEX PRINT?". Нажать ◀/▶ для выбора [SET], [CANCEL] или [NO].
- 5 Нажать кнопку ▼/[REVIEW/SET].
 - Все изображения настроены/аннулированы
- 6 Нажать кнопку [MENU].
 - Меню исчезнет.

Монтаж

Защита изображений на карте

С помощью этой функции можно защитить записанные на карту важные изображения от случайного удаления.

[Подготовка]

- Настроить диск рабочего режима на воспроизведение [▶]. (P22)

[Защита одного изображения/аннулирование]

- 1 Нажать кнопку [MENU].
- 2 Нажать ▲/▼ для выбора [PROTECT] и нажать ▶.
- 3 Нажать ▲/▼ для выбора [SINGLE], и затем нажать ▶.
- 4 Нажать ◀/▶ для выбора одного изображения.
- 5 Нажать кнопку ▼/[REVIEW/SET].
 - Появится знак защиты ①.
 - При повторном нажатии ▼/[REVIEW/SET], защита аннулируется и символ исчезнет.
- 6 Нажать дважды кнопку [MENU].
 - Меню исчезнет.

[Защита нескольких изображений/аннулирование, Аннулирование всех настроек]

- 1 Метод тот же, что и в главе "Запись данных печати на карту (Настройка DPOF)". (P60~P62)

- Форматирование карты удалит все данные на карте, даже если вы защитите изображения при выполнении этой процедуры.
- При попытке удалить защищённый файл, на дисплее появятся сообщения "THIS PICTURE IS PROTECTED" или "PROTECTED PICTURES REMAIN UNDELETED". При желании удалить защищённый файл, необходимо сначала аннулировать настройку защиты.
- Настройка защиты действительна только в этой фотокамере.
- Сдвигая переключатель защиты от записи на карте памяти SD на [LOCK] вы предохраняете от удаления снимки, даже если защита не была установлена.
- Звуковое дублирование не может быть применено к движущимся изображениям. (P66)

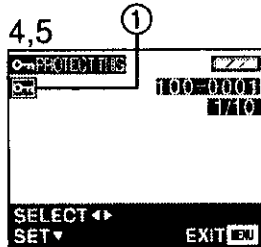
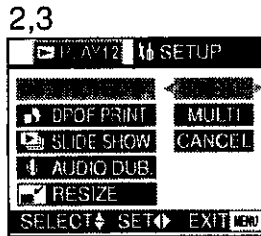
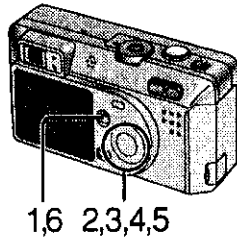

Воспроизведение при показе слайдов (Автоматическое воспроизведение)

Все снимки выбранные на карте могут быть воспроизведены автоматически один за другим.

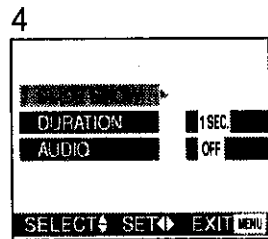
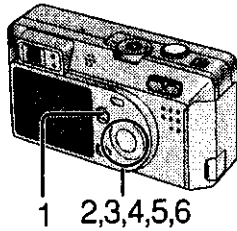

[Подготовка]

- Настроить диск рабочего режима на воспроизведение [DPOF]. (P22)

- 1 Нажать кнопку [MENU].
- 2 Нажать ▲/▼ для выбора [SLIDE SHOW], затем нажать ►.
- 3 Нажать ▲/▼ для выбора [ALL]/[DPOF], затем нажать ►.
 - [ALL]: для воспроизведения всех фотоснимков
 - [DPOF]: для воспроизведения фотоснимков с настройкой DPOF
- 4 Нажать ▲/▼/◀/▶ для нижеописанных настроек.
 - [DURATION]: Продолжительность может быть установлена в 1, 2, 3 и 5 секунд.
 - [AUDIO]: Звук может быть установлен на [ON] или [OFF]. При установке на [ON], можно воспроизвести стоп-кадры в режиме показа слайдов со звуком.
 - [DPOF SET] (Только при настройке на [DPOF]): Можно выбрать снимки, которые вы желаете настроить на слайдовый показ.
 - [CANCEL ALL] (Только при настройке на [DPOF]): Вы можете аннулировать настройку показа слайдов.
- 5 Нажать ▲/▼ для выбора [SLIDE SHOW].
- 6 При нажатии на ►.
 - Начнётся показ слайдов.
 - При нажатии кнопки [MENU], показ остановится.

Изменение разрешения записанных СНИМКОВ

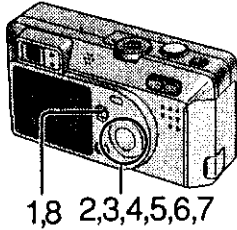

При помощи этой функции можно уменьшить разрешение записанного снимка. Эта функция удобна в случае, если вы желаете уменьшить объём снимка стем, чтобы прикрепить его к эл сообщению или разместить на веб-сайте.

[Подготовка]

- Настроить диск рабочего режима на воспроизведение [▶]. (P22)

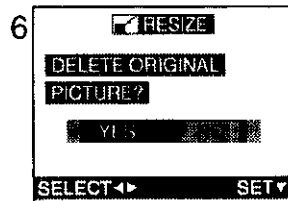
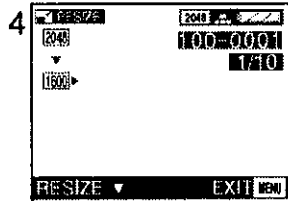
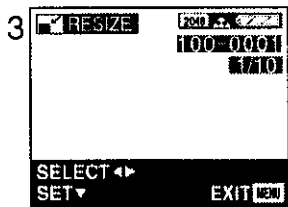

- 1 Нажать кнопку [MENU].
- 2 Нажать ▲/▼ для выбора функции уменьшения [RESIZE], затем нажать ▶.
- 3 Нажать ◀/▶ для выбора снимка, и затем нажать ▼.
- 4 Нажать ◀/▶ для выбора разрешения.
 - [1600] : 1600 × 1200
 - [1280] : 1280 × 960
 - [640] : 640 × 480
- 5 Нажать кнопку ▼/[REVIEW/SET] для установки разрешения.
- 6 Когда на дисплее появится сообщение "DELETE ORIGINAL PICTURE?", нажать ◀/▶ для выбора [YES] или [NO].
- 7 Нажать кнопку ▼/[REVIEW/SET].
- 8 Нажать кнопку [MENU].

- Меню исчезнет.
- Вы не можете изменить разрешение снимка на разрешение меньше чем или равное [640 × 480] или с аспектовым отношением, которое не является 4:3.
- Невозможно изменить разрешение фотоснимков, сделанных на другом оборудовании.
- Невозможно изменить разрешение движущихся изображений/стоп-кадров со звуком.

Подрезка сделанных фотоснимков

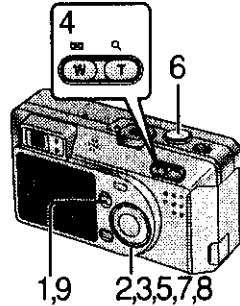

Эта функция позволяет обрезать ненужную часть фотоснимка (подрезка) и увеличить оставшуюся.

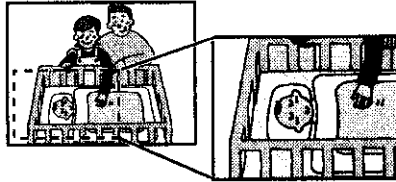

[Подготовка]

- Настроить диск рабочего режима на воспроизведение [▶]. (P22)

- 1 Нажать кнопку [MENU].
- 2 Нажать ▲/▼ для выбора функции уменьшения [TRIMMING], затем нажать ▶.
- 3 Нажать ◀/▶ для выбора, и затем нажать ▼.
- 4 Нажать кнопку трансфокатора [Q] для приближения объекта, [Q] для большего удаления объекта.
- 5 Нажать ▲/▼/◀/▶ для смены фотоснимка.
- 6 Нажать кнопку затвора для настройки.
- 7 Когда на дисплее появится сообщение "DELETE ORIGINAL PICTURE?", нажать ◀/▶ для выбора [YES] или [NO].
- 8 Нажать кнопку ▼/[REVIEW/SET].
- 9 Нажать кнопку [MENU].

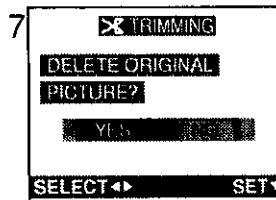
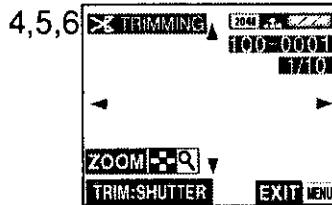
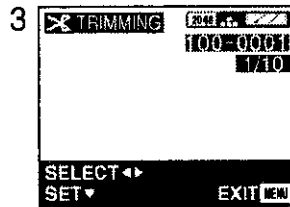

- Меню исчезнет.
- Вы не можете изменить разрешение снимка на разрешение меньше чем [640 × 480] или с аспектовым отношением, которое не является 4:3.
- Функция подрезки не может быть применена к фотоснимкам сделанным на другом оборудовании.
- Функция подрезки не может быть применена для движущегося изображения /стоп-кадра со звуком.

Форматирование карты

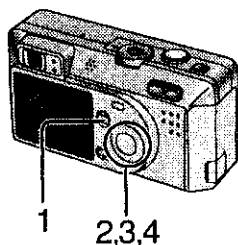

Обычно форматирование карты не обязательно (инициализирование). Необходимо форматировать карту, когда на дисплее появится сообщение "MEMORY CARD ERROR".

- Если форматировать карту с помощью компьютера или другого оборудования, необходимо её повторно сформатировать на камере.

[Подготовка]

- Настроить диск рабочего режима на воспроизведение [▶]. (P22)

- 1 Нажать кнопку [MENU].
- 2 Нажать ▲/▼ для выбора [FORMAT], затем нажать кнопку ▶.
- 3 Когда на дисплее появится сообщение "DELETE ALL DATA ON THE MEMORY CARD?", нажать ◀/▶ для выбора [YES].
- 4 Нажать кнопку ▼/[REVIEW/SET].

- Карта отформатирована.
- После форматирования записанные изображения и любые другие данные не могут быть восстановлены.

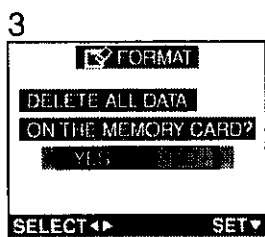
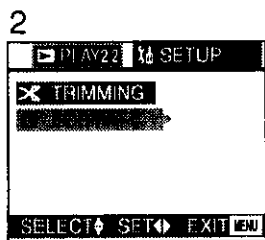

- Во время форматирования не отключать электропитание.
- Если карта не форматировается, обращаться к дилеру.

Настройка яркости монитора ЖКД.

Можно настроить яркость монитора ЖКД.

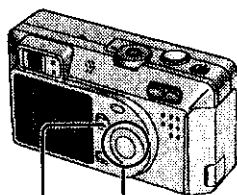

1,5 2,3,4

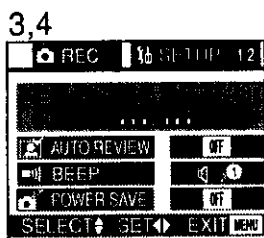

3,4

[Подготовка]

- Нажать кнопку [DISPLAY] для выбора дисплея монитора ЖКД. (P19)
- Настроить диск рабочего режима, за исключением [♥]. (P22)

- 1 Нажать кнопку [MENU].
- 2 Нажать ► для входа в меню настроек.
- 3 Нажать ▲/▼ для выбора [MONITOR].
- 4 Нажать ◀/▶ для настройки яркости.
- 5 Нажать кнопку [MENU].

• Меню исчезнет.

- В простом режиме [♥], яркость монитора ЖКД зафиксированна на [0].

Использование автоматического просмотра

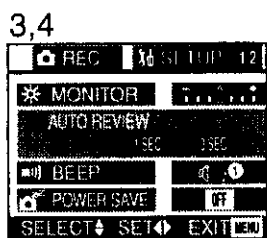
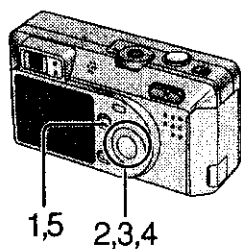

При записи, настроив автоматический просмотр на [1 SEC.]/[3 SEC.], сделанный фотоснимок автоматически появится на дисплее ЖКД на 1 или 3 секунды.

[Подготовка]

- Установить диск рабочего режима, за исключением [▶]/[♥]. (P22)

- 1 Нажать кнопку [MENU].
- 2 Нажать ▶ для входа в меню настроек.
- 3 Нажать ▲/▼ для выбора автоматического просмотра [AUTO REVIEW].
- 4 Нажать ◀/▶ для выбора [1 SEC.] или [3 SEC.].
- 5 Нажать кнопку [MENU].

- Меню исчезнет.

- Даже при настройке автоматического просмотра на [1 SEC.]/[3 SEC.], в режиме движущихся изображений он невозможен [B].
- При записи в многократном режиме, при автоматическом бракеттинге, в режиме стоп-кадров со звуком, записанные фотоснимки отображаются автоматически.
- В простом режиме [♥], настройка автоматического просмотра становится [ON] (1 секунда) или [OFF].

Установка рабочего звука/звука затвора

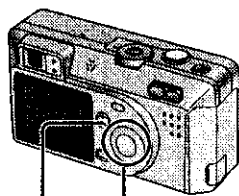

1,5
1,5

2,3,4
2,3,4

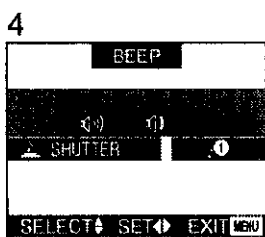

4

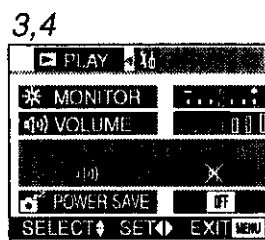

3,4

Можно установить электронный звук затвора для нажатия кнопки затвора до конца; и установить громкость звука для нажатия кнопки затвора наполовину и для выполнений операций в меню.

■ Когда диск рабочего режима установлен на режим записи

- 1 Нажать кнопку [MENU].
- 2 Нажать ► для входа в меню настроек.
 - В простом режиме, пропустите этот шаг.
- 3 Нажать ▲/▼ для выбора [BEEP] и нажать ►.
- 4 Нажатием ▲/▼/◀/► настраивается громкость рабочего звука и устанавливается звук затвора.
- 5 Нажать дважды кнопку [MENU].
 - Меню исчезнет.

■ Когда диск рабочего режима установлен на воспроизведение [▶]

- 1 Нажать кнопку [MENU].
- 2 Нажать ► для входа в меню настроек.
- 3 Нажать ▲/▼ для выбора [BEEP].
- 4 Нажать ◀/► для настройки громкости рабочего звука.
- 5 Нажать кнопку [MENU].
 - Меню исчезнет.

• В простом режиме [♥] настройка становится [ON] или [OFF].

Настройка режима энергосбережения

При установке этого режима, фотокамера отключается, если не используется некоторое время.

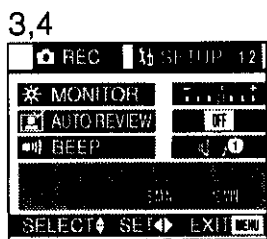
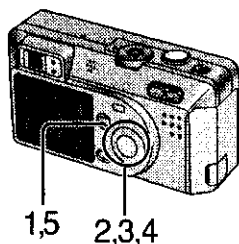

- 1 Нажать кнопку [MENU].
- 2 Нажать ► для входа в меню настроек.
- 3 Нажать ▲/▼ для выбора сигнала [POWER SAVE].
- 4 Нажать ◀/▶ для выбора настройки времени.
 - [2 MIN.]
 - [5 MIN.]
 - [10 MIN.]
 - [OFF]: Фотокамера не отключится автоматически.
- 5 Нажать кнопку [MENU].
 - Меню исчезнет.

- Если необходимо аннулировать режим сбережения энергии, повернуть выключатель электропитания на [OFF], а затем снова на [ON], или нажать кнопку затвора.
- При использовании адаптера переменного тока/при подсоединении к персональному компьютеру/при записи движущихся изображений/при воспроизведении движущихся изображений/при показе слайдов, режим сбережения энергии не доступен.
- В простом режиме [♥], сбережение энергии зафиксированно на [2 MIN.].
- В записывающем режиме, при нажатии кнопки [DISPLAY] на 2 секунды, активируется режим сбережения энергии.

Изменение номера файла

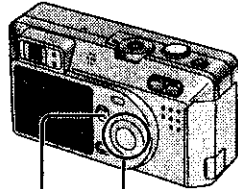

1,6 2,3,4,5

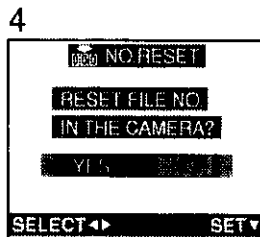
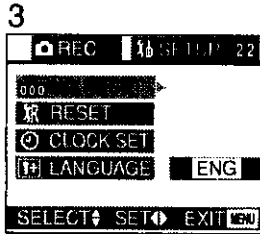

Поскольку номера файлов записываются камерой последовательно, если вы используете две или более карты, может случиться что номера файлов на ваших картах не будут начинаться с 0001. Используйте эту функцию, когда вы вводите новую карту или выполняете новую запись на записанную карту и желаете начать запись с номера файла 0001.

[Подготовка]

- Настроить диск рабочего режима, за исключением [REVIEW/SET] (P22)

- 1 Нажать кнопку [MENU].
- 2 Нажать ► для входа в меню настроек.
- 3 Нажать ▲/▼ для выбора [NO.RESET], затем нажать ►.
- 4 Когда на дисплее появится сообщение "RESET FILE NO. IN THE CAMERA?", нажать ◀/▶ для выбора [YES].
- 5 Нажать кнопку ▼/[REVIEW/SET]
- 6 Нажать кнопку [MENU].

- Меню исчезнет.

Инициализация настроек

При использовании этой функции настройки инициализируются.

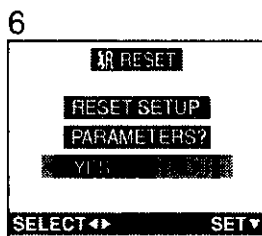
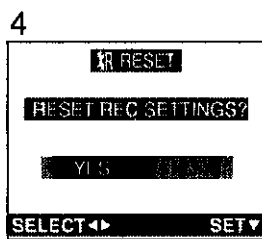
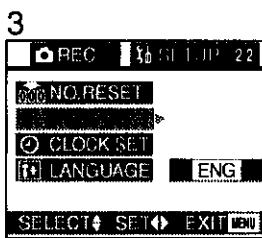
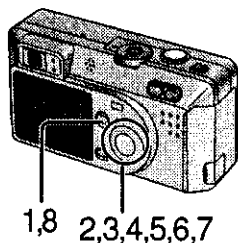

[Подготовка]

- Установить диск рабочего режима, за исключением [▶]/[♥]. (P22)

- 1 Нажать кнопку [MENU].
- 2 Нажать ▶ для входа в меню настроек.
- 3 Нажать ▲/▼ для выбора функции уменьшения [RESET], затем нажать ▶.
- 4 Когда на дисплее появится сообщение "RESET REC SETTINGS?", нажать ◀/▶ для выбора [YES].
- 5 Нажать кнопку ▼/[REVIEW/SET].
 - Сообщение "REC SETTING RESET COMPLETED" отображается примерно на 2 секунды.
- 6 Когда на дисплее появится сообщение "RESET SETUP PARAMETERS?", нажать ◀/▶ для выбора [YES].
- 7 Нажать кнопку ▼/[REVIEW/SET] для установки.
 - Настройка часов не сбрасывается.
- 8 Нажать кнопку [MENU].
 - Меню исчезнет.

Воспроизведение изображений на экране телевизора

Подсоединяя фотокамеру к телевизору с помощью кабеля аудио/видео ①, можно просматривать записанные изображения на телевизионном экране.

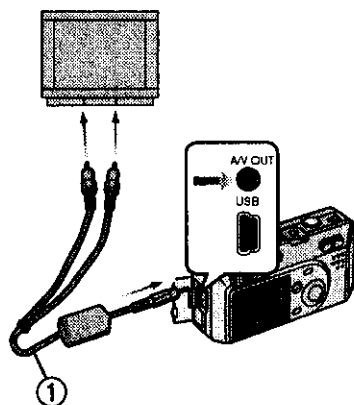

[Подготовка]

- Перед подсоединением выключить и фотокамеру, и телевизор.

- 1 Подсоединить кабель A/V в разъем выхода A/V фотокамеры.
- 2 Подсоединить кабель A/V в разъемы выхода видео и аудио на телевизоре.
 - Жёлтый: в разъем входа видео
 - Белый: в разъем входа аудио
- 3 Включить телевизор и выбрать внешний вход.
- 4 Включить фотокамеру и настроить диск рабочего режима на воспроизведение [▶].
 - Изображение появится на телевизионном экране.

■ Просмотр изображений в других странах

Если задать меню на [VIDEO OUT], то можно просматривать изображения на телевизоре в других странах (регионах), где используется система NTSC или PAL.

- При подсоединении к ТВ, рекомендуется использовать адаптер переменного тока в качестве источника питания. (P14)
- Нельзя использовать любой другой кабель, кроме поставляемого кабеля.
- Только когда диск рабочего режима установлен на воспроизведение [▶], изображения будут отображены на телевизоре.
- Необходимо также прочитать инструкцию по эксплуатации телевизора.

Подсоединение к персональному компьютеру

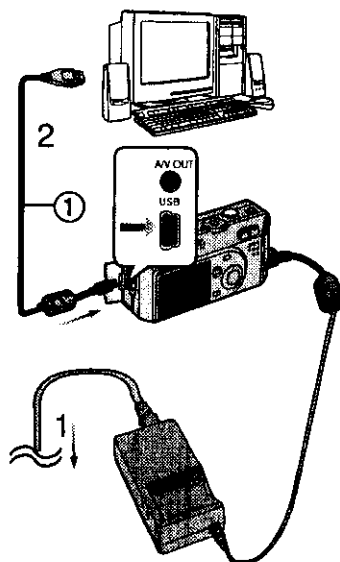

[Подготовка]

- Только при использовании Windows® 98 или Windows® 98 Second Edition, запустить поставляемый компакт-диск с персонального компьютера и установить драйвер USB.

- 1 Ввести карту памяти в фотокамеру, и повернуть выключатель электропитания на [ON].
- 2 Подсоединить фотокамеру к персональному компьютеру при помощи поставляемого кабеля USB ①.

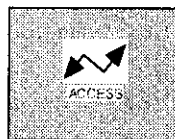

[Windows]

Дисковод представлен в папке [My computer].

- Если фотокамера впервые подключается к компьютеру, необходимый драйвер настраивается автоматически для того, чтоб фотокамера была опознана функцией Windows "плаг энд плей", в дальнейшем дисковод будет представлен в папке [Мой компьютер].

[My computer]

Дисковод представлен на экране.

- Во время доступа горит индикатор вспышки/доступа.
- При подсоединении к персональному компьютеру, рекомендуется использовать адаптер перем. тока в качестве источника энергии. (P14)
- При подключении к компьютеру, фотоснимки и звуки не выводятся из разъёма выхода A/V.
- Для получения подробной информации (установка программного обеспечения), читать поставляемые инструкции к персональному компьютеру.

USB DIRECT-PRINT

Подсоединяя фотокамеру к принтеру, который соответствует USB DIRECT-PRINT при помощи поставляемого кабеля USB, можно распечатывать фотоснимки прямо с фотокамеры.
(Обращайтесь к производителю принтера касательно соответствующих моделей)
(Необходимо также прочитать инструкцию по эксплуатации принтера)

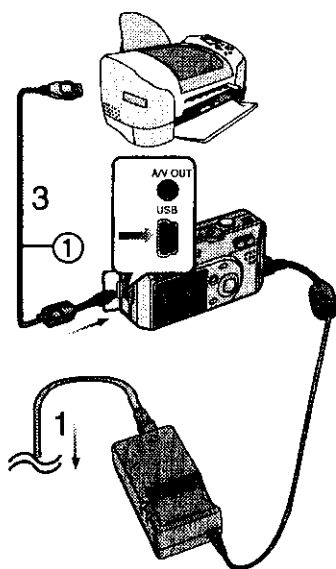

- 1 Ввести карту памяти в фотокамеру, и повернуть выключатель электропитания на [ON].
- 2 Включить принтер.
- 3 Подсоединить фотокамеру к персональному компьютеру при помощи поставляемого кабеля USB ①.

- При подключении к принтеру, в качестве источника питания рекомендуется использовать адаптер переменного тока. (P14)
- После распечатки отсоединить подсоединительный кабель USB и кабель постоянного тока.

USB DIRECT-PRINT (Одиночный кадр)

[Подготовка]

- Подсоединить фотокамеру к принтеру. (P78)

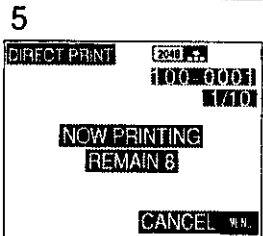
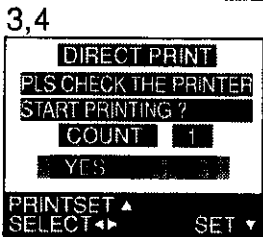
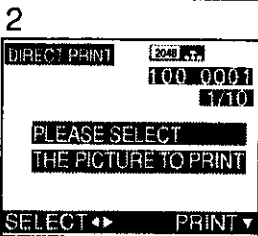
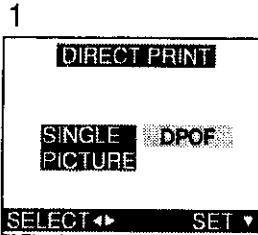

- 1 Только когда настройка DPOF уже установлена, нажать ◀/▶ для выбора [SINGLE PICTURE], и затем нажать кнопку ▼/[REVIEW/SET].

- Если настройка DPOF не установлена, такой экран скачет.

- 2 Нажать ◀/▶ для выбора снимка для распечатки, и затем нажать кнопку ▼/[REVIEW/SET].

- Сообщение "PLEASE SELECT THE PICTURE TO PRINT" отобразится на 2 секунды.

- 3 Нажать ▲, и нажать ◀/▶ для установки количества распечаток, а затем нажать кнопку ▼/[REVIEW/SET].

- 4 Нажать ◀/▶ для выбора [YES].

- Появится сообщение "PLS CHECK THE PRINTER. START PRINTING?".

- 5 Нажать кнопку ▼/[REVIEW/SET].

- Начнётся распечатка.

- Нажатием кнопки [MENU] вы можете остановить распечатку.

USB DIRECT-PRINT (DPOF)

[Подготовка]

- Подсоединить фотокамеру к принтеру. (P78)
- Запись данных по распечатке на карту (Настройка DPOF). (P60)

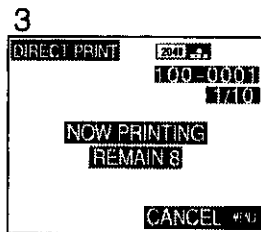
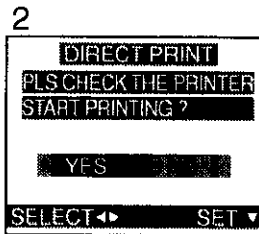
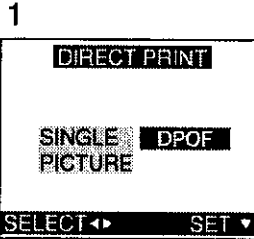

1 Нажать ◀/▶ для выбора [DPOF].

- Нажатием кнопки [MENU] вы можете изменить настройку DPOF. (P60)

2 Нажать кнопку ▼/[REVIEW/SET].

- Появится сообщение "PLS CHECK THE PRINTER. START PRINTING?".

3 Нажать ◀/▶ для выбора [YES], затем нажать кнопку ▼/[REVIEW/SET].

- Начнётся распечатка.

- Нажатием кнопки [MENU] вы можете остановить распечатку.

- Если общее количество изображений больше чем 255, количество оставшихся изображений будет отображено как "----".

После пользования

После пользования и после нижеописанных шагов рекомендуется поместить фотокамеру для хранения в мягкий защитный чехол (не поставляется).

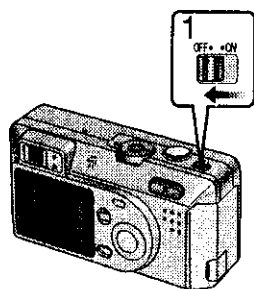

1 Повернуть выключатель электропитания на [OFF]. (P17)

2 Вынуть карту. (P15)

3 Вынуть блок аккумулятора. (P12)

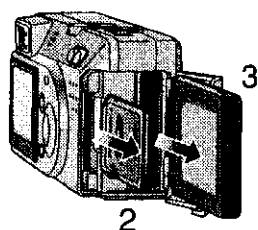



- Если фотокамерой не пользуются длительное время, необходимо извлечь из неё аккумулятор. (При повторном введении аккумулятора, следует заново задать дату/время)

Другое

Элементы меню

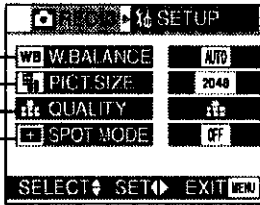
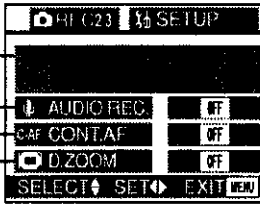
Меню режима записи

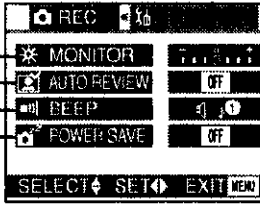
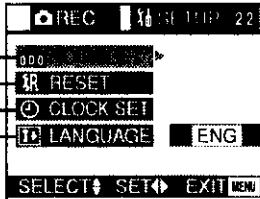
	1 W.BALANCE (P49)
2	2 PICT.SIZE (P37)
3	3 QUALITY (P38)
4	4 SPOT MODE (P44)
SELECT SET EXIT MENU	
	5 SENSITIVITY (P51)
6	6 AUDIO REC. (P36)
7	7 CONT.AF (P34)
8	8 D.ZOOM (P31)
SELECT SET EXIT MENU	
	9 PICT.ADJ. (P48)
SELECT SET EXIT MENU	
	10 MONITOR (P70)
11	11 AUTO REVIEW (P71)
12	12 BEEP (P72)
13	13 POWER SAVE (P73)
SELECT SET EXIT MENU	
	14 NO.RESET (P74)
15	15 RESET (P75)
16	16 CLOCK SET (P24)
17	17 LANGUAGE
SELECT SET EXIT MENU	

Другое

Меню простого режима

- Для элементов меню без номера ссылаться на элементы с тем же названием.

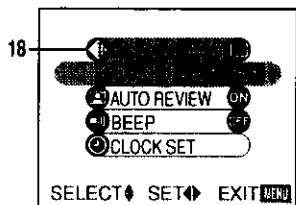

18 PICT.MODE (P27)

Меню режима воспроизведения

- Для элементов меню без номера ссылаться на элементы с тем же названием.

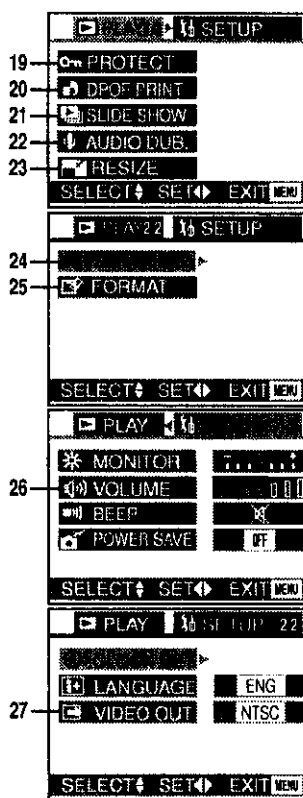

19 PROTECT (P63)

20 DPOF PRINT (P60)

21 SLIDE SHOW (P64)

22 AUDIO DUB. (P66)

23 RESIZE (P67)

24 TRIMMING (P68)

25 FORMAT (P69)

26 VOLUME (P54)

27 VIDEO OUT (P76)

Предосторожности при использовании фотокамеры

■ **Предосторожности при использовании фотокамеры**
держат цифровую фотокамеру
вдали от намагниченного
оборудования (например,
микроволновой печи,
телевизора, оборудования для
видеоигр и т. п.).

- При использовании цифровой фотокамерой на телевизоре или вблизи него, изображение и звук могут искажаться из-за электромагнитных волн.
- Не пользоваться фотокамерой вблизи сотового телефона, так как он может вызвать помехи, отрицательно влияющие на изображение и звук.
- Записанные данные могут быть повреждены, или же изображения могут быть искажены под воздействием сильных магнитных полей, создаваемых динамиками или крупными двигателями.
- Электромагнитное излучение, создаваемое микропроцессорами, может отрицательно влиять на цифровую фотокамеру, вызывая искажения изображения и звука.
- Если цифровая фотокамера работает со сбоями под влиянием намагничивающего оборудования, отключить ее и вынуть аккумулятор или отсоединить адаптер пер тока, затем снова подсоединить аккумулятор или адаптер. После этого включить фотокамеру.

Не пользоваться цифровой фотокамерой возле радиопередатчиков или-высоковольтных линий.

- При записи изображений возле радиопередатчиков или-высоковольтных линий, качество записываемого изображения или звука может быть значительно ухудшено.

Не брызгать на фотокамеру инсектицидами или летучими химическими веществами.

- Если брызги таких химических веществ попадут на цифровую камеру, они могут вызвать деформацию её корпуса и отслаивание поверхностной отделки.
- Не держать резиновые или пластиковые материалы в контакте с фотокамерой в течении длительного времени.

При использовании камерой на пляже или в похожих условиях предохранять ее от попадания внутрь песка и пыли.

- Песок или пыль могут нанести вред фотокамере или карте. (Следует проявлять осторожность при вставлении и изъятии карты)

При использовании фотокамерой в дождливую или снежную погоду, или на пляже, необходимо следить, чтоб внутрь неё не попала вода.

- Вода может привести к сбоям в работе цифровой фотокамеры или карты. (может произойти непоправимая поломка)
- Если на фотокамеру попали брызги морской воды, смочить мягкую тряпочку в пресной воде, хорошо отжать её и тщательно протереть корпус фотокамеры. Затем повторно протереть сухой мягкой тряпочкой.

Не использовать фотокамеру с целью надзора или для других коммерческих целей.

- При использовании фотокамеры в течении длительного времени, её внутренняя температура повышается, что следовательно может вызвать нарушения в работе.
- Цифровая фотокамера не предназначена для профессиональных целей.

Другое

Не применять бензин, растворитель или спирт для чистки фотокамеры.

- Корпус фотокамеры может деформироваться, а отделка на поверхности может начать отслаиваться.
- Перед очисткой камеры отсоединить аккумулятор или вынуть адаптер пер. тока из электророзетки.
- Протирать фотокамеру сухой мягкой тряпочкой. Для удаления стойких пятен протереть фотокамеру тряпочкой, смоченной в разведённом водой моющем средстве, затем протереть повторно сухой тряпочкой.
- Хранить и перевозить фотокамеру в сумке или футляре с мягкими прокладками, чтобы не допустить износа покрытия корпуса фотокамеры.

После пользования проверить, что карта вынута, и отсоединить аккумулятор или отсоединить адаптер пер. тока от электророзетки.

- Если оставить аккумулятор в фотокамере на длительное время, напряжение низко упадёт и аккумулятор не будет работать даже после перезарядки.

■ Оптимальное использование аккумулятора

Данный аккумулятор является литиево-ионным аккумулятором. Его способность генерировать питание основывается на химической реакции, происходящей внутри него. Эта реакция подвержена влиянию окружающей температуры и влажности и, если температура слишком высокая или слишком низкая, то рабочее время аккумулятора сокращается.

Проверить, что аккумулятор отсоединен после пользования.

Не забывать отсоединять аккумулятор от фотокамеры. (Оставляя его подсоединённым к фотокамере, необходимо помнить, что некоторое количество тока потребляется даже когда фотокамера отключена) Если аккумулятор оставит присоединённым к фотокамере на длительное время, он может чрезмерно разрядиться. Аккумулятор после такой разрядки может окончательно выйти из строя.

Сдача в отходы отработанных аккумуляторов.

- Аккумулятор имеет ограниченный срок службы.
- Не бросать аккумулятор в огонь, так как он может взорваться.

Постоянно содержать в чистоте клеммы аккумулятора.

Не допускать отложения на клеммах грязи, пыли и других веществ. Если вы случайно уронили аккумулятор, проверьте, что корпус его и клеммы не деформированы. Подсоединение деформированного аккумулятора к цифровой камере может привести к её повреждению.

Другое

■ Конденсация

При наличии конденсации: Необходимо установить выключатель электропитания на [OFF] и оставить фотокамеру в таком состоянии примерно на 1 час. Когда фотокамера достигнет температуры окружающей среды, конденсат исчезнет.

■ Предосторожности при хранении

Перед тем, как положить цифровую камеру на хранение, вынуть карту и отсоединить аккумулятор.

Хранить все компоненты в сухом месте с относительно стабильной температурой.

(Рекомендуемая температура: от 15 до 25°C, рекомендуемая влажность: от 40 до 60%)

Цифровая фотокамера

- Завернуть фотокамеру в мягкую тряпочку во избежание попадания в неё пыли.
- Не оставлять фотокамеру в местах, подверженных воздействию высокой температуры.

Аккумулятор

- Не оставлять камеру и аккумулятор в местах с очень высокой температурой, например внутри автомобиля в жаркий летний день.
- Чрезмерно высокая или низкая температура укорачивает срок службы аккумулятора.
- При хранении аккумулятора в дымном или пыльном месте, клеммы могут заржаветь и вызвать неполадки в работе.
- Не допускать контакта клемм аккумулятора с металлическими предметами (такими как ожерелья, заколки для волос и т. п.). Это может вызвать короткое замыкание или образование тепла, и при касании

аккумулятора в этих условиях можно получить сильный ожог.

- Хранить аккумулятор в полностью разряженном состоянии. Для длительного хранения аккумулятора рекомендуется заряжать его раз в год и класть на хранение после того как он был полностью разряжен.

Карта

- Во время обращения к карте нельзя вынимать её, отключать питание и подвергать её вибрации или ударам.
- Не оставлять карту в местах с высокой температурой или под прямыми солнечными лучами, или там, где легко генерируются электромагнитные волны или статическое электричество.
- Не гнуть и не ронять карту. Карта или записанные данные могут быть повреждены.
- После пользования проверить, что карта вынута из цифровой фотокамеры.
- Не трогать пальцами разъёмы на обратной стороне карты. Не допускать попадания в неё грязи, пыли или воды.

Адаптер переменного тока

- Если аккумулятор нагретый, подзарядка потребует больше времени, чем обычно.
- Если вы используете адаптер переменного тока вблизи радио, радиоприём может быть нарушен. Держите адаптер переменного тока на расстоянии 100 см или более от радио.
- Когда адаптер переменного тока находится в применении, он может порождать жужжащие звуки. Хотя это нормально.
- После использования, убедитесь в отключении кабеля переменного тока. (Если оставить его подсоединённым, расходуются незначительное количество эл. тока)
- Держать всегда чистыми электроды адаптера переменного тока и аккумулятора.

Другое

■ Монитор ЖКД

Монитор ЖКД

- При сильных перепадах температуры на мониторе ЖКД может образоваться конденсат. Вытереть его мягкой сухой тряпочкой.
- Если фотокамера при включении очень холодная, то изображение на мониторе ЖКД может быть вначале темнее обычного. Однако, по мере повышения внутренней температуры, изображение вернется к нормальной яркости.

Для производства монитора ЖКД используется чрезвычайно точная технология, имеющая в общем приблизительно 114.000 пикселей. Результатом является более 99,99% эффективно функционирующих элементов изображения, и не более чем 0,01% неактивных или негаснущих элементов изображения. Хотя это не представляет собой неисправность и не влияет на записываемые снимки.

■ Показ слайдов SD

При настройке показа слайдов SD с помощью [SD Viewer for DSC], записанного на компакт-диск, во время воспроизведения на дисплее появится сообщение "START SD SLIDE SHOW?". Выбрать [YES] и нажать кнопку ▼/[REVIEW/SET] на начала показа слайдов SD. Выбрать [NO] и нажать кнопку ▼/[REVIEW/SET] для начала обычного воспроизведения.

■ Создание папки

Когда карта памяти с записанными на ней данными вставляется в персональный компьютер, на экране появятся нижеуказанные папки.

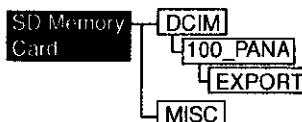

- В папку 100_PANA можно записать до 999 изображений.
- В папку MISC можно записать файлы с настройками DPOF.

Предупреждающие сообщения

[NO MEMORY CARD]

Вставить карту памяти.

[THIS MEMORY CARD IS PROTECTED]

Аннулировать зашиту карты памяти.

[NO VALID IMAGE TO PLAY]

Завершить воспроизведение после записи или после вставления карты памяти, там где есть записанные изображения.

[MEMORY CARD FULL]/[NO ENOUGH MEMORY IN THE CARD]

Вставить новую карту памяти или удалить ненужные данные.

[MEMORY CARD ERROR]

Обращение к карте памяти не удалось.

Вставить повторно карту памяти.

[READ ERROR]

Ошибка при считывании.

Повторить операцию.

[WRITE ERROR]

Ошибка при записи данных.

Отключить камеру [OFF] и вынуть карту. Затем вынуть карту и снова включить камеру [ON]. Убедиться, что камера отключена [OFF], перед тем как вынимать или вводить карту, для предотвращения повреждений карты.

[PLEASE SET THE CLOCK]

Это сообщение появится на экране, когда вы используете камеру в первый раз или же вы длительное время не использовали её. Настроить повторно часы.

[THIS PICTURE IS PROTECTED]

После аннулирования защитной настройки, можно удалить или перезаписать изображение.

[THIS PICTURE CAN'T BE DELETED] / [SOME PICTURES CAN'T BE DELETED]

Если изображение не соответствует стандарту DCF, то нельзя удалить выбранные изображения.

[NUMBER OF PRINT IS OVER]

Количество изображений, которое может быть установлено за раз, в режиме множественного удаления, превышено.

[CAN'T BE SET ON THIS PICTURE] / [CAN'T BE SET ON SOME PICTURES]

Если изображение не соответствует стандарту DCF, то нельзя установить DPOF.

[MEMORY CARD ERROR FORMAT THIS CARD?]

Формат этой карты не принимается фотокамерой. Необходимо форматировать снова карту на фотокамере.

[REC MODE DIAL IS NOT IN THE PROPER POSITION]

Это сообщение появится на экране, когда вы переключаете камеру при помощи диска рабочего режима в неправильное положение. Повернуть диск рабочего режима в правильное положение.

Устранение неисправностей

- 1: Фотокамера не включается.**
- 1-1: Правильно ли подсоединены аккумулятор и адаптер переменного тока? Проверьте подсоединение.
- 1-2: Проверить, достаточно ли заряжен аккумулятор?
Использовать аккумулятор с достаточной подзарядкой.
- 2: Фотокамера автоматически отключается, сразу после её включения.**
- 2-1: Проверить, достаточно ли заряжен аккумулятор для работы с фотокамерой. Зарядить аккумулятор или заменить его заряженным аккумулятором.
- 2-2: Проверить, не образовалась ли конденсация? При перемещении фотокамеры из холода в тепло, внутри фотокамеры может образоваться конденсация. Подождать, пока конденсация не исчезнет.
- 3: Изображения не записываются.**
- 3-1: Проверить, есть ли внутри карта памяти?
- 3-2: Установлен ли правильно диск рабочего режима? Проверить.
- 3-3: На карте памяти нет достаточно места. Перед записью нужно удалить некоторые изображения.
- 4: Изображение не появляется на мониторе ЖКД.**
- 4: Не установлен ли монитор ЖКД на ВЫКЛ?
- 5: Монитор ЖКД/слишком яркий или слишком тёмный.**
- 5: Настроить яркость монитора ЖКД.
- 6: Вспышка не срабатывает.**
- 6: Режим вспышки установлен на "Вспышка задана на ВЫКЛ". Измените режим вспышки.
- 7: Дисплей или изображения на мониторе ЖКД не фокусируются.**
- 7: Настроить диск режима записи в режим соответствующий расстоянию до объекта.
- 8: Изображения не воспроизводятся.**
- 8-1: Проверить, есть ли внутри карта памяти?
- 8-2: На карте памяти нет изображений.
- 8-3: Диск рабочего режима не настроен на воспроизведение [▶].
- 9: Изображение не появляется на экране телевизора.**
- 9-1: Правильно ли фотокамера подсоединена к телевизору? Проверить.
- 9-2: Настроить телевизор на входной режим видео.
- 10: При подключении фотокамеры к персональному компьютеру, изображения не переносятся на него.**
- 10-1: Проверить, правильно ли фотокамера подсоединена к персональному компьютеру.
- 10-2: Правильно ли фотокамера признаётся персональным компьютером?
- 11: Настройка часов сбилась.**
- 11-1: Если вы не пользуетесь камерой длительное время, настройка часов может сброситься. Когда появится сообщение [PLEASE SET THE CLOCK] (настроить время), настройте повторно часы.
- 11-2: При выполнении снимка перед настройкой часов, запишется [0:00 0. 0. 0].

Другое

Технические характеристики

Цифровая фотокамера

Информация для Вашей безопасности

Источник питания:	постоянный ток 4,7 V
Расход энергии:	2,1 W (При записи с включенным монитором ЖКД) 1,6 W (При записи с выключенным монитором ЖКД) 1,8 W (При воспроизведении с монитора ЖКД)

Эффективное число пикселей	3,2 миллионов пиксель
Датчик изображений	1/2,5 дюймовый CCD, общее количество пиксель 3.340.000
Объектив	Основной цветной фильтр Оптический 3× -хкратное увеличение, f=5,8-17,4 mm (преобразование фотокамера-плёнка 35 mm: 105 mm) /F2,8-4,9
Цифровое увеличение	Макс. 3×
Фокусировка	Авто/Макро Автоматическая фокусировка точки (Режим фокусировки точки)
Автоматический диапазон фокусировки	AUTO: 50 см (Дальний план)/50 см (Крупный план) -∞ Макро/Простой режим/Эффекты цвета: 10 см (Дальний план)/30 см (Крупный план) -∞
Система затвора	Электронный затвор + Механический затвор
Запись в многократном режиме	4 кадра в сек., максимально 8 кадров (обычное качество)/5 кадра (высокое качество)
Запись движущихся изображений	320 × 240 (10 кадра в сек со звуком)
Светочувствительность ISO	AUTO/50/100/200/400
Скорость затвора	8 -1/2.000 Режим движущихся изображений: 1/30 - 1/2.000
Баланс белого	Автоматический/Ясный день/Облачный день/ Галогеновая лампа/Настройка белого
Экспозиция (AE)	Программа AE Компенсация экспозиции (1/3 EV интервал, -2 - +2 EV)
Режим измерения	Мульти/Точка (Режим фокусировки точки)
Монитор ЖКД	1,5 дюймовый низкотемпературный поликристаллический TFT ЖКД (114,000 пиксель) (поле зрения в процентном отношении 100 %)
Оптический видоискатель	Видоискатель действительного изображения диапазон вспышки: (ISO100) Приблизительно 30 см - 2.4 m (Дальний план)/ Приблизительно 30 см - 140 см (Крупный план) Авто, Авто/Уменьшение эффекта красных глаз, Вспышка задана на ВКЛ, Медленная синхрониз./ Уменьшение эффекта красных глаз, Вспышка задана на ВЫКЛ
Микрофон	Моно
Динамик	Моно
Записывающий носитель	Карта памяти SD/MultiMediaCard

	<i>Другое</i>
Разрешение записи	2048 × 1536, 1600 × 1200, 1280 × 960, 640 × 480 (Стоп-кадр) 320 × 240 (Движущееся изображение)
Качество	Высокое/Обычное
Файловый формат	
Стоп-кадр	формат JPEG (Design rule for Camera File system, основанный на Exif 2,2 standard), соответствующий DPOF
Стоп-кадр со звуком	формат JPEG (Design rule for Camera File system основанный на Exif 2,2 standard) + 640 × 480 формат QuickTime Motion JPEG (Стоп-кадр со звуком)
Движущиеся изображение	формат QuickTime Motion JPEG (движущиеся изображение со звуком)
Интерфейс	
Цифровой	USB
Аналоговый видео/аудио	сигнал NTSC/PAL Составной/Аудио выход линии (моно)
Разъём	
USB	5-и контактное гнездо USB
Аналоговый разъём видео/аудио	гнездо Ф 2,5 mm
Входной разъём переменного тока тип	EIAJ 2 гнезда
Размеры (Ш × В × Г)	104 × 50,9 × 32,1 mm (без выступающей части)
Вес	Приблизительно 160 g (без карты памяти и аккумулятора) Приблизительно 180 g (с картой памяти и аккумулятором)
Температура окружающей среды	0°C–40°C
Влажность окружающей среды	10%–80%

Адаптер перем. тока (Panasonic DE-929C) Информация для Вашей безопасности

Вход	110-240 V ~ 50/60 Hz, 0,22 A
Выход	ЦИФРОВАЯ ФОТОКАМЕРА 4,7 V --- 1,5 A ПОДЗАРЯДКА 4,2 V --- 0,65 A

**Аккумуляторный блок (литий-ионы)
(Panasonic CGA-S001E)**

Информация для Вашей безопасности

Эл. напряжение/мощность	3,6 V, 680 mAh
-------------------------	----------------



ИНФОРМАЦИЯ О СЕРТИФИКАЦИИ ПРОДУКЦИИ

ЦИФРОВАЯ ФОТОКАМЕРА
МОДЕЛЬ DMC-F1 С АДАПТЕРОМ
DE-929C Panasonic
сертифицирована ОС ГОСТ-АЗИЯ,
(Регистрационный номер в Госреестре - РОСС SG.0001.11BZ02)

Сертификат соответствия:	№ РОСС JP.BZ02.B03644
Сертификат соответствия выдан:	28 ноября 2002 года
Сертификат соответствия действителен до:	28 ноября 2005 года
Модель DMC-F1 Panasonic соответствует требованиям нормативных документов:	ГОСТ Р МЭК 60950-2002, ГОСТ Р 51318.22-99, ГОСТ Р 51318.24-99
Срок службы	7 (семь) лет

Информация для покупателя

Название продукции:	Цифровая фотокамера
Название страны производителя:	Япония
Название производителя:	Мацусита Электрик Индастриал Ко., Лтд.
Юридический адрес:	1006 Кадома, Осака, Япония
Дата производства: Вы можете уточнить год и месяц по серийному номеру на табличке. Пример маркировки — Серийный номер № G2XXXXXX (X-любая цифра или буква) Месяц: Первая цифра серийного номера (А—Январь, В—Февраль, ...L—Декабрь) Год: Вторая цифра серийного номера (2—2002, 3—2003, ...)	
Дополнительная информация:	Пожалуйста внимательно прочитайте инструкцию по эксплуатации.



VQT0B91
F1102Ma0 (00000 (A)



Matsushita Electric Industrial Co., Ltd.
Web Site: <http://www.panasonic.co.jp/global/>