

# Panasonic®

## Инструкция по эксплуатации для улучшения характеристик

Цифровая фотокамера

Модель №. **DMC-FT4**

LUMIX

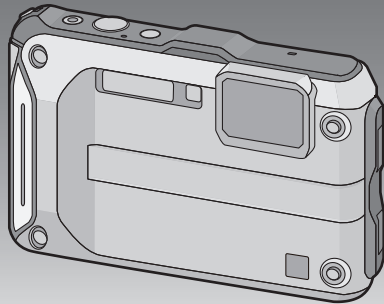

Перед использованием прочтите, пожалуйста, эту инструкцию полностью.



VQT4E28  
F0212MG0

# Содержание

---

---

## Перед использованием

---

---

Уход за камерой .....	5
(Важная информация) О характеристиках водонепроницаемости/пылезащищенности и ударостойкости камеры .....	8
Стандартные принадлежности.....	13
Названия составных частей .....	14

---

---

## Подготовка

---

---

Прикрепление ремешка .....	16
Зарядка аккумулятора .....	17
• Зарядка .....	17
• Приблизительное время работы и количество записываемых снимков .....	19
Установка и извлечение карты (поставляется отдельно)/аккумулятора .....	21
О встроенной памяти/карте .....	23
• Приблизительное количество записываемых снимков и доступное время записи.....	25
Настройка даты/времени (настройка часов) .....	27
• Изменение настройки часов.....	28
Советы по съемке удачных снимков ...	29
• Отрегулируйте длину ремешка и осторожно держите камеру.....	29
• Предупреждение дрожания (дрожания фотокамеры).....	29

---

---

## Основные сведения

---

---

Выбор режима записи.....	30
Выполнение снимков с использованием любимых настроек (Режим программы AE).....	32
Фокусировка.....	33

Выполнение снимков с использованием автоматической функции (интеллектуальный автоматический режим) .....	35
• Изменение настроек.....	37
Запись видеок кадров .....	38
Воспроизведение снимков ([Норм.воспр.] .....	40
• Выбор снимка .....	40
• Отображение нескольких экранов (многооконное воспроизведение) .....	41
• Использование функции увеличения при воспроизведении.....	41
Воспроизведение видео.....	42
• Создание фотоснимков на основе видеоизображений .....	43
Удаление снимков .....	44
• Удаление одного снимка.....	44
• Удаление нескольких снимков (до 100) или всех снимков .....	45
Настройка меню.....	46
• Настройка элементов меню.....	46
• Использование быстрого меню.....	48
О меню настроек .....	49

---

---

## Запись

---

---

Информация о мониторе ЖКД .....	61
Если используется масштабирование.....	63
• Использование оптического увеличения/Использование дополнительного оптического увеличения (EZ)/Использование интеллектуального увеличения/Использование цифрового увеличения .....	63
Съемка со встроенной вспышкой.....	65
• Переключение на желаемый режим вспышки .....	65
Съемка крупным планом ([Аф макро]/[Макро зум]).....	68
Съемка с автоматическим таймером...69	

Компенсация экспозиции .....	70
Съемка с автоматической настройкой значений экспозиции .....	71
Съемка с ручной установкой экспозиции (Режим ручной экспозиции) .....	72
Съемка выразительных сцен на открытом воздухе .....	73
• [Спорт] .....	73
• [Снег] .....	73
• [Пляж и плав.с маской] .....	74
• [Подвод. съемка] .....	76
Запись изображений в виде диорамы (режим эффекта миниатюры) .....	77
Выполнение снимков в соответствии с записываемой сценой (режим сцены) .....	78
• [Портрет] .....	79
• [Ровная кожа] .....	79
• [Пейзаж] .....	79
• [Панорамный снимок] .....	80
• [Ночн. портрет] .....	82
• [Ночн. пейзаж] .....	82
• [Портат.ноч.снимок] .....	82
• [Еда] .....	83
• [Ребенок1]/[Ребенок2] .....	83
• [Дом.животное] .....	84
• [Закат] .....	84
• [Выс. чувств.] .....	84
• [Сквозь Стекло] .....	84
Выполнение снимков 3D (Режим 3D фото) .....	85
Выполнение снимка с помощью функции Распознавание лиц .....	86
• Настройки лиц .....	87
Ввод текста .....	90
Использование меню [Зап.] .....	91
• [Формат] .....	91
• [Разм. кадра] .....	92
• [Качество] .....	93
• [Светочувст. ] .....	94
• [Бал. бел.] .....	95
• [Режим аф] .....	98
• [Быстр. АФ] .....	100
• [Опред. лица] .....	100
• [Инт. экспоз.] .....	100
• [Мин. выдержка] .....	101

• [Инт.разреш.] .....	102
• [Цифр. увел] .....	102
• [Серийн.съемк] .....	103
• [Интервал. съемка] .....	105
• [Цвет.режим] .....	108
• [Всп. ламп. АФ] .....	108
• [Корр.кр.гл.] .....	109
• [Стабилиз.] .....	109
• [Отпеч.даты] .....	110
• [Уст. часов] .....	110
Использование меню [Видео] .....	111
• [Режим записи] .....	111
• [Кач-во зап.] .....	112
• [Непрер. АФ] .....	113
• [Шумоподавл.] .....	113

---



---

## GPS/датчик

---



---

Съемка с использованием функции GPS .....	114
• Получение информации GPS .....	115
• Обновление информации GPS .....	118
• Изменение записанной информации о названии местонахождения .....	119
• Переключение между отображением и скрытием информации о названии местонахождения .....	120
• Регистрация дополнительных ориентиров .....	120
Работают датчики (компас/высотомер/барометр) .....	121
Использование высотомера .....	122
• Регулировка высотомера .....	123
• Добавление журнала высотомера .....	125
• Просмотр журнала высоты .....	126
• Удаление журнала высоты .....	127
Использование барометра .....	128
Использование компаса .....	129
• Регулировка компаса .....	130
Ограничение функций GPS/датчика .....	131
• Выключение GPS/датчиков при выключении камеры .....	131

---

---

## Воспроизведение/ редактирование

---

---

Различные методы воспроизведения.....	132
• [Слайд шоу].....	133
• [Фильтр.воспр.].....	135
• [Календарь].....	137
Забавные манипуляции с записанными изображениями .....	138
• [Авторетуширование].....	138
Использование меню [Воспроизв.] ....	139
• [Настр.загрузки].....	139
• [Ред загол] .....	141
• [Ред.гео.дан.] .....	142
• [Отпеч симв].....	143
• [Редакт.видео] .....	146
• [Изм.разм.] .....	147
• [Подрезка].....	148
• [Избранное].....	149
• [Уст. печ.] .....	150
• [Защитить].....	152
• [Ред. расп. лиц].....	153
• [Копия].....	154

---

---

## Подсоединение к другому оборудованию

---

---

Воспроизведение фотоснимков на экране телевизора .....	155
• Использование VIERA Link (HDMI).....	157
Воспроизведение 3D изображений....	159
Сохранение записанных фотоснимков или видеок кадров .....	161
• Выполните копирования, вставив карту SD в рекордер .....	161
• Копирование воспроизводимого изображения при помощи кабеля AV .....	162
• Копирование на компьютер с помощью программы "PHOTOfunSTUDIO" .....	163

Подсоединение к персональному компьютеру .....	164
• Импортирование фотоснимков и видеок кадров [MP4] (кроме видеок кадров [AVCHD]) ....	165
• Загрузка изображений на сайты для совместного использования.....	168
Печать снимков.....	169
• Выбор и печать одного снимка.....	170
• Выбор и печать нескольких снимков .....	170
• Настройки печати .....	171

---

---

## Другое

---

---

Вид экрана .....	174
Предосторожности при использовании фотокамеры.....	176
Сообщения.....	190
Устранение неисправностей.....	193

**Обязательно прочитайте разделы “(Важная информация) О характеристиках водонепроницаемости/пылезащищенности и ударостойкости камеры” (P8) перед использованием камеры под водой, чтобы избежать ее неправильного использования, которое может привести к просачиванию воды внутрь камеры.**

## Уход за камерой

### ■ Обращение с камерой (для предотвращения попадания воды и неисправностей)

- Посторонние частицы могут прилипнуть к внутренней стороне боковой дверцы (вокруг резинового уплотнения или разъемов подключения) при открытии или закрытии боковой дверцы в местах с большим количеством песка, пыли и др. Результатом этого может стать нарушение водонепроницаемых свойств при закрытии боковой дверцы с прилипшими посторонними частицами.
- Если к внутренней стороне боковой дверцы прилипли какие-либо посторонние частицы, удалите их входящей в комплект щеткой.
- Если на камере или внутренней стороне боковой дверцы остается жидкость, например капли воды, сотрите ее мягкой сухой тканью. Не открывайте и не закрывайте боковую дверцу вблизи воды, под водой, мокрыми руками, или когда сама камера влажная. Это может привести к попаданию воды внутрь.



**Избегайте сильных ударов или вибраций, не роняйте камеру и не стучите по ней. Не подвергайте камеру воздействию сильного давления.**

например:

- Нахождение камеры в кармане брюк сидящего человека,
- применение усилия для укладки камеры в полную или тугую сумку и т. п.
- Прикрепление каких-либо предметов, таких как вспомогательное оборудование, к ремню, крепящемуся к камере.
- При сильном давлении на камеру на глубине свыше 12 м.
- Это может привести к ухудшению водонепроницаемых свойств.
- **Возможно повреждение объектива или ЖК-монитора.**
- Возможна неполадка в работе или функциональная неисправность.

■ **Запотевание внутренней стороны объектива (конденсация)**

Это не является неисправностью и не ведет к отказу камеры. Причиной данного явления могут быть условия окружающей среды, в которых используется камера.

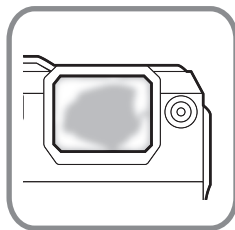

**Действия при запотевании внутренней стороны объектива**

- Выключите питание и откройте боковую дверцу в месте с постоянной окружающей температурой (не слишком высокой), умеренной влажностью и малым количеством песка и пыли. Запотевание пройдет естественным путем за время от 10 минут до 2 часов, по мере того, как температура камеры приблизится к окружающей температуре.
- Обратитесь в сервисный центр Panasonic, если запотевание не проходит.

**Условия, в которых может запотеть внутренняя сторона объектива**

Конденсация может иметь место, приводя к запотеванию внутренней стороны объектива, при использовании камеры в местах, где наблюдается значительный перепад температуры или повышенная влажность; ниже приведены примеры таких ситуаций.

- Если камера используется под водой сразу же после нахождения на жарком пляже и т. п.
- Если камера переносится из теплого места в холодное, например на лыжном курорте или на большой высоте
- Если боковая дверца открывается в условиях высокой влажности

## Информация о GPS

### Информация о названии местонахождения данного устройства

Перед использованием прочтите “Соглашение о лицензии на использование данных названий местонахождений” на [P184](#).

### Когда для параметра [Установ. GPS] установлено значение [ON] (ВКЛ.), функция GPS будет работать даже при выключенном питании.

- Электромагнитные волны и другие воздействия от этого устройства могут влиять на другие электронные приборы, поэтому устанавливайте для параметра [Установ. GPS] значение [OFF] (ВЫКЛ.) или для [Режим “В самолете”] значение [ON] (ВКЛ) и выключайте питание устройства во время взлета и посадки самолета, а также в зонах, где использование подобных устройств запрещено. ([P115](#))
- Если для параметра [Установ. GPS] установлено значение [ON] (ВКЛ.), электроэнергия аккумуляторной батареи продолжает потребляться даже при выключенном питании.

### Информация о месте съемки

- Названия мест съемки или ориентиров (например, названия зданий и т. д.) указаны по состоянию на декабрь 2011 г. Информация не будет обновляться.
- В зависимости от страны или региона может быть доступно меньшее количество информации о названиях местонахождений и ориентиров.

### Информация об определении положения

- Определение положения будет длиться дольше в условиях, затрудняющих прием радиоволн со спутников GPS. ([P114](#))
- Даже при отличных условиях приема радиоволн определение положение может занять приблизительно 2 до 3 минуты, если оно выполняется впервые или после выключения-включения устройства при установленном для параметра [Установ. GPS] значении [OFF] (ВЫКЛ) или для параметра [Режим “В самолете”] значения [ON] (ВКЛ).
- Спутники GPS постоянно перемещаются, поэтому определение положения может быть невозможным, или в информации могут иметься ошибки (в зависимости от места или условий съемки).
- Подробнее о том, как беспрепятственно выполнить позиционирование, см. в разделе “Прием сигналов со спутников GPS” на [P114](#).

### Сведения об использовании во время поездок за границу

- Система GPS может не работать в Китае или вблизи границы с Китаем в соседних странах. (По состоянию на декабрь 2011 г.)
- Использование GPS и других функций может быть запрещено в зависимости от страны или региона. Эта камера имеет функцию GPS, поэтому перед поездкой уточните в посольстве или туристическом агентстве наличие каких-либо ограничений относительно камер со встроенной функцией GPS.

## Информация о компасе, высотомере, глубиномере и барометре

- Показания датчиков, измеряемые на этом устройстве, являются приблизительными. Не используйте их в технических целях.
- При использовании данного устройства в сфере альпинизма, пешего туризма или подводного плавания используйте показания датчиков (направление по компасу, высота, глубина, атмосферное давление) только в качестве приблизительных ориентировочных значений; всегда берите с собой карту и специальные измерительные приборы.

## **(Важная информация) О характеристиках водонепроницаемости/пылезащищенности и ударостойкости камеры**

### **Водонепроницаемые/пыленепроницаемые свойства**

Водонепроницаемость/пылезащищенность данной камеры соответствует стандартам “IPX8” и “IP6X” При условии соблюдения требований по уходу и техническому обслуживанию, перечисленных в данном документе, данная камера может работать под водой на глубине, не превышающей 12 м в течение времени, не превышающего 60 минут. (\*1)

### **Противоударные характеристики**

Данная камера соответствует также стандарту “MIL-STD 810F Method 516.5-Shock”. Камера прошла испытание на ударостойкость в собранном виде при падении с высоты 2 м на фанеру толщиной 3 см. В большинстве случаев камера не должна получать никаких повреждений при падении с высоты, не превышающей 2 м. (\*2)

**Это не гарантирует отсутствие повреждений, неисправностей или водонепроницаемость при любых условиях.**

- \*1 Это означает, что данная камера может быть использована под водой на протяжении указанного промежутка времени и под указанным давлением согласно способу использования камеры, установленному компанией Panasonic.
- \*2 “MIL-STD 810F Method 516.5-Shock” — это стандартный метод испытания, используемый в министерстве обороны США, согласно которому испытания на падение производятся с высоты 122 см, в 26 положениях (8 углов, 12 ребер, 6 плоскостей), с использованием 5 устройств, и падения в 26 положениях производятся в пределах 5 устройств. (Если во время испытаний случается сбой, используется новый комплект для прохождения испытаний на падение в определенном положении. Всего используется 5 устройств.) Метод испытаний Panasonic основан на вышеупомянутом стандарте “MIL-STD 810F Method 516.5-Shock”, однако высота падения изменена с 122 см до 200 см, падение осуществляется на фанеру толщиной 3 см. Эти испытания на падение пройдены. (Изменения внешнего вида, например отслоение краски или деформирование участка, на который пришелся удар, не принимаются во внимание.)

## ■ Обращение с камерой

- Водонепроницаемость не гарантируется, если камера подвергается удару в результате удара, падения и т. д. Если произойдет удар камеры, она должна быть проверена (за дополнительную оплату) в сервисном центре Panasonic, чтобы убедиться в сохранении ее водостойкости.
- Если на камеру попадет моющее средство, мыло, брызги из горячего источника, добавка для ванн, масло для загара, солнцезащитное средство, химические вещества и т. д., немедленно вытрите камеру.
- Функция водонепроницаемости камеры действует только в отношении морской воды и пресной воды.
- На любые неисправности, вызванные неправильным использованием или несоблюдением правил эксплуатации камеры покупателем гарантия распространяться не будет.
- Внутренняя часть данного устройства не является водонепроницаемой.
- Поставляемые дополнительные принадлежности не являются водонепроницаемыми (за исключением ремешка).
- Карта памяти и аккумулятор не являются водонепроницаемыми. Не касайтесь их мокрыми руками. Кроме того, не вставляйте в камеру мокрую карту или аккумулятор.
- Не оставляйте камеру на длительное время в местах с очень низкой (лыжные курорты, большая высота и т. д.) или очень высокой (свыше 40 °С) температурой, на солнце внутри автомобиля, рядом с нагревательными приборами, на пляже и т.д. Ее водонепроницаемость может ухудшиться.

## ■ Информация о демонстрационном экране [Предостережения] ([Требования при подводном использовании])

- [Предостережения] отображается, когда питание включается впервые после покупки при полностью закрытой боковой дверце.
- Заранее проверьте обеспечение водонепроницаемости.

### 1 Для выбора [Да] нажмите ◀, а затем нажмите [MENU/SET].

- Экран настройки часов будет автоматически пропущен, если перед запуском будет выбрано [Нет].

### 2 Для выбора снимка нажмите ◀/▶.

◀: Возврат на предыдущий экран

▶: Просмотр следующего экрана

- Можно принудительно завершить процесс, нажав [MENU/SET] (МЕНЮ/УСТАНОВИТЬ).
- В случае принудительного завершения процесса выключением питания или нажатием [MENU/SET] (МЕНЮ/УСТАНОВИТЬ), при каждом следующем включении питания отображается индикация [Предостережения].

### 3 После завершения действий на последнем экране (12/12) нажмите [MENU/SET] (МЕНЮ/УСТАНОВИТЬ), чтобы закончить.

- Нажатие [MENU/SET] после завершения действий на последнем экране (12/12) приводит к тому, что при следующем включении питания устройства индикация [Предостережения] не будет отображаться.
- Для просмотра можно также использовать [Предостережения] (P49) в меню [Настр.].

## Проверка перед подводным использованием

**Не открывать и не закрывать боковую дверцу в местах с большим количеством пыли и песка, вблизи воды или мокрыми руками. Прилипший песок или пыль могут привести к попаданию воды внутрь.**

### 1 Убедитесь, что на внутренней стороне боковой дверцы отсутствуют посторонние частицы.

- Если любой посторонний объект, такой как ворс, волос, песок и т. д. останется на поверхности уплотнения, вода попадет внутрь и в течение нескольких секунд приведет к неисправности.
- При наличии какой-либо жидкости вытрите ее сухой мягкой тканью. Их наличие может привести к попаданию воды внутрь камеры и неисправностям в случае использования камеры с находящимися на ее поверхности жидкостями.
- При наличии посторонних предметов и веществ удалите их прилагаемой щеточкой.
- Тщательно удалите мелкий песок и другие частицы, которые могут прилипнуть к боковым и угловым частям резинового уплотнения.
- Удалите большие посторонние частицы, влажный песок и т. д. с помощью более короткой (более жесткой) стороны щетки.

(A) Щеточка (поставляется в комплекте)

(B) Боковая дверца

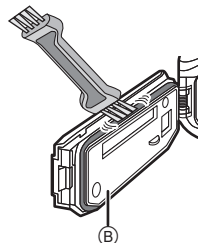
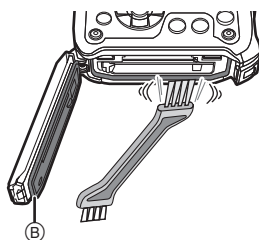
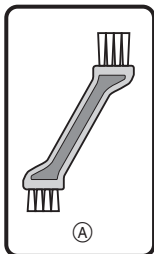

### 2 Проверьте боковую дверцу на предмет трещин и деформации резинового уплотнения.

- Целостность резиновых уплотнений может ухудшиться приблизительно через 1 год из-за износа и старения. Чтобы избежать повреждения камеры, уплотнения должны заменяться ежегодно. Обратитесь в сервисный центр Panasonic для оценки затрат и получения другой информации.

### 3 Надежно закройте боковую дверцу.

- Осторожно закрывайте переключатель [LOCK] (БЛОКИРОВКА), пока не скроется красная часть.
- Чтобы не допустить попадания воды в камеру, старайтесь не зажать дверцей какие-либо посторонние предметы, такие как жидкость, песок, волосы, пыль.

(C) Красная деталь

(D) Деталь Переключатель [LOCK] (серая деталь)

(E) Разблокированное положение

(F) Заблокированное положение

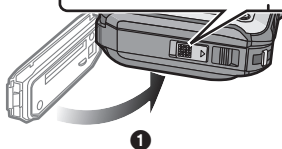
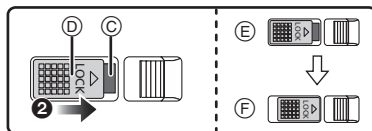

## Эксплуатация камеры под водой

- Используйте камеру под водой на глубине до 12 м при температуре воды от 0 °С до 40 °С.
- Не используйте устройство при погружениях с аквалангом.
- Не используйте камеру на глубине свыше 12 м.
- Не используйте камеру в горячей воде с температурой выше 40 °С (в ванной или горячем источнике).
- Не используйте камеру под водой более 60 минут без перерыва.
- Не открывайте и не закрывайте боковую дверцу под водой.
- Не подвергайте камеру ударам под водой. (Характеристика водонепроницаемости может не сохраниться, и в камеру попадет вода.)
- Не ныряйте в воду с камерой в руках. Не используйте камеру в местах с сильными брызгами воды, например, в местах с бурным течением или у водопада. (Камера может подвергнуться сильному давлению воды, что приведет к неисправности.)
- Камера может утонуть в воде. Чтобы не уронить камеру и не потерять ее под водой, надежно закрепите ее ремешком на своем запястье или примите другие подобные меры.

## Уход за камерой после ее использования под водой

**Не открывайте и не закрывайте боковую дверцу, не удалив песок и пыль путем ополаскивания камеры водой.**

**Обязательно очистите камеру после использования.**

- Тщательно сотрите все капли воды, песок и соль с рук, тела, волос и т. д.
- Рекомендуется чистить камеру в закрытом помещении, избегая мест, где возможно попадание брызг воды или песка.

**После использования под водой обязательно очистите камеру, не оставляйте ее грязной.**

- Оставление камеры с посторонними объектами или солевыми веществами на ней может привести к ее повреждению, изменению цвета, коррозии, необычным запахам или износу.

### **1 Ополосните камеру водой при закрытой боковой дверце.**

- После использования на берегу моря или под водой положите устройство в пресную воду в мелкой емкости приблизительно на 10 минут.
- Прилипание посторонних частиц может быть причиной того, что рычажок масштабирования или кнопка [ON/OFF] не перемещаются плавно. Это может привести к таким неисправностям, как заклинивание, в таком случае смойте все посторонние предметы, ополоснув камеру в пресной воде.
- При погружении камеры в воду из сливного отверстия могут выходить пузырьки, но это не является неисправностью.



**2 Слейте воду, удерживая камеру в перевернутом положении и слегка встряхнув ее несколько раз.**

- После использования камеры на морском побережье или под водой либо после ее мытья вода останется на участке динамика камеры на какое-то время и может привести к приглушению или искажению звука.
- Надежно закрепите ремешок во избежание падения камеры.

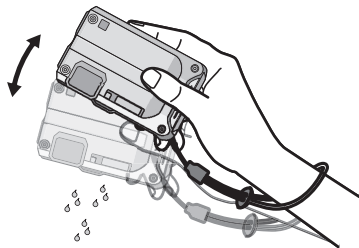

**3 Сотрите с камеры капли воды с помощью сухой мягкой ткани и высушите камеру в затененном месте с хорошей вентиляцией.**

- Высушите камеру, положив ее на сухую ткань. В конструкции этого устройства предусмотрен слив, слив воды из зазоров кнопки [ON/OFF] и кнопки масштабирования и т. д.
- Не сушите камеру горячим воздухом из фена или подобного изделия. Из-за деформации характеристика водонепроницаемости ухудшится.
- Не пользуйтесь такими химическими веществами, как бензин, разбавитель, а также спиртом, мылом и моющими средствами.



**4 Убедитесь в отсутствии капель воды, откройте боковую дверцу и сотрите все капли воды или песчинки, оставшиеся внутри, с помощью мягкой сухой ткани.**

- Капли воды могут прилипнуть к карте памяти или аккумуляторной батарее, если открыть боковую дверцу без тщательной сушки. Кроме того, вода может накапливаться в зазоре вокруг отсека для карты памяти/аккумуляторной батареи или разъемов подключения. Обязательно сотрите всю воду мягкой сухой тканью.
- Капли воды могут проникать в камеру в случае закрытия все еще влажной боковой дверцы, что приведет к конденсации или отказу.

## Стандартные принадлежности

Перед использованием фотокамеры убедитесь, что имеются все принадлежности.

- Поставляемые дополнительные принадлежности не являются водонепроницаемыми (за исключением ремешка).
- Храните щетку в недоступном для детей месте во избежание проглатывания.
- Дополнительные принадлежности и их форма отличаются в зависимости от страны или региона приобретения камеры.  
Сведения о дополнительных принадлежностях приведены в основной инструкции по эксплуатации.
- Блок аккумулятора обозначается в тексте как **блок аккумулятора** или **аккумулятор**.
- Зарядное устройство аккумулятора обозначается в тексте как **зарядное устройство аккумулятора** или **зарядное устройство**.
- В дальнейшем по тексту карта памяти SD, карта памяти SDHC и карта памяти SDXC обозначаются как **карта**.
- **Карта поставляется отдельно.**  
**Без карты памяти записывать и воспроизводить снимки можно с использованием встроенной памяти.**
- При утере поставляемых принадлежностей обратитесь в ближайший центр обслуживания. (Принадлежности можно приобрести отдельно.)

## Названия составных частей

- 1 Вспышка (P65)
- 2 Индикатор состояния GPS (P115)
- 3 Кнопка видеосъемки (P38)
- 4 Кнопка затвора (P32, 35)
- 5 Кнопка [ON/OFF] камеры (P27)
- 6 Индикатор автоматического таймера (P69)/  
Вспомогательная лампочка автофокусировки (P108)/Светодиодная лампочка (P55)
- 7 Антенна GPS (P114)
- 8 Микрофон
- 9 Объектив (P6, 180, 197)

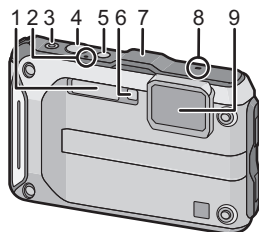

- 10 Монитор ЖКД (P61, 174, 179)
- 11 Громкоговоритель (P52)
- 12 Кнопка масштабирования (P63)
- 13 Кнопка [▶] (Воспроизведение) (P40)
- 14 Отверстие для крепления ремешка (P16)
  - При использовании камеры следует обязательно прикреплять ремень во избежание ее падения.
- 15 Запирающий рычажок (P21)
- 16 Переключатель [LOCK] (P10, 21)
- 17 Боковая дверца (P10, 21, 22)
- 18 Кнопка [MODE] (P30, 132)
- 19 Кнопка [Q.MENU] (P48) [⏏/↵] (Удалить/  
Отменить) (P44)
- 20 Кнопка [DISP.] (P61)
- 21 Кнопка [MENU/SET] (P46)

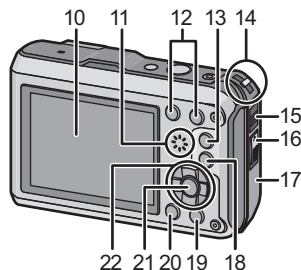

- 22 Кнопки курсора
  - Ⓐ ▲/Компенсация экспозиции (P70)  
Автоматическая настройка значений экспозиции (P71)
  - Ⓑ ▼/Макро режим (P68)  
АФ со слежением (P99)
  - Ⓒ ◀/Автоматический таймер (P69)
  - Ⓓ ▶/Режим вспышки (P65)

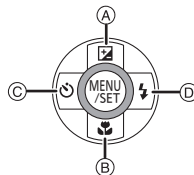

В данной инструкции по эксплуатации кнопки курсора изображаются, как показано на рисунке ниже, или изображаются при помощи ▲/▼/◀/▶. Пример: При нажатии кнопки ▼ (вниз)



или **Нажать ▼**

23 Гнездо штатива

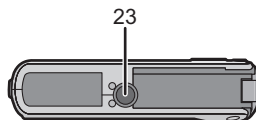

24 Гнездо [HDMI] (P155, 157)

- Не подсоединяйте никакой другой кабель, помимо кабеля HDMI-микро (RP-CHEU15: поставляется отдельно). Иначе возможны неполадки.

25 Отсек карты (P21)

26 Гнездо [AV OUT/DIGITAL] (P155, 162, 165, 169)

27 Отсек аккумулятора (P21)

- При использовании адаптера переменного тока убедитесь в том, что используются разъем постоянного тока Panasonic (поставляется отдельно) и сетевой адаптер переменного тока (поставляется отдельно). Более подробную информацию о подключении см. в P22.

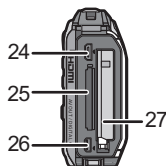

## Прикрепление ремешка

### 1 Проденьте ремешок в ушко для ремешка на камере.

- Если ремешок свободен, он может зацепиться за боковую дверцу при ее открытии или закрытии. Поскольку это может привести к повреждению или проникновению воды, прочно прикрепите ремешок и убедитесь, что он не зацепился за боковую крышку.

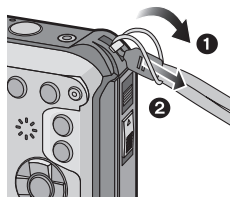

### 2 Проденьте руку в ремень и отрегулируйте его длину.



#### Примечание

- Правильно прикрепляйте ремешок, следуя указанному порядку.
- Камера может утонуть в воде, поэтому при использовании под водой закрепите ее ремешком на своем запястье.
- Не раскачивайте устройство на ремешке и не тяните за ремешок с силой. Ремешок может порваться.

## Зарядка аккумулятора

- Сведения об аккумуляторах, которые можно использовать для данной камеры

Выяснилось, что на некоторых рынках в продаже появились поддельные аккумуляторные блоки, которые очень похожи на оригинальные. Некоторые из этих блоков не имеют надлежащей встроенной защиты, отвечающей требованиям соответствующих стандартов безопасности. Возможно эти аккумуляторы пожаро- и взрывоопасны. Пожалуйста, имейте в виду, что мы не несем никакой ответственности за несчастные случаи или отказ оборудования в результате использования поддельных аккумуляторов. Чтобы гарантировать использование безопасной продукции, мы рекомендуем оригинальные аккумуляторные блоки Panasonic.

- Используйте специально предназначенные зарядное устройство и аккумулятор.

### Зарядка

- При поставке фотокамеры аккумулятор не заряжен. Следует подзарядить аккумулятор перед использованием.
- Подзаряжать аккумулятор зарядным устройством внутри помещения.
- Аккумулятор рекомендуется заряжать в местах с окружающей температурой от 10 °C до 30 °C (приблизительно равной температуре аккумулятора).

- 1** Прикрепите аккумулятор. Соблюдайте полярность.

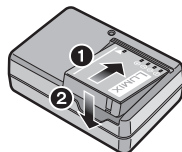

- 2** Подсоедините зарядное устройство в электрическую розетку.

- Загорается индикатор [CHARGE] (A), и начинается зарядка.

тип подключения

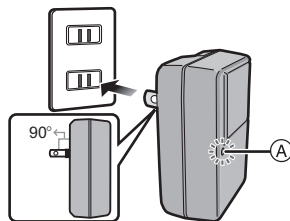

тип входного отверстия

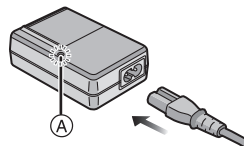

## ■ Об индикаторе [CHARGE]

**Включен:** Зарядка.

**Выключен:** Зарядка завершена. (Отсоединить зарядное устройство от штепсельной розетки и аккумулятор после окончания зарядки.)

### • Когда мигает индикатор [CHARGE]

- Температура аккумулятора слишком высокая или слишком низкая. Рекомендуется зарядить аккумулятор снова при температуре окружающей среды от 10 °C до 30 °C.
- Контакты зарядного устройства либо полюса батареи загрязнены. В таком случае протрите их сухой тканью.

## ■ Время подзарядки

**Время подзарядки**

**Приблизительно 130 мин**

- Указываемое время зарядки приводится для полностью разряженного аккумулятора. Время зарядки может изменяться в зависимости от способа использования аккумулятора. Время зарядки для аккумулятора в жаркой/холодной окружающей среде или аккумулятора, который не использовался в течение долгого времени, может быть больше, чем обычно.

## ■ Индикатор заряда аккумулятора

Индикация аккумулятора отображается на мониторе ЖКД.



- Индикатор становится красным и мигает, если батарея разрядилась. Перезарядите батарею или замените ее полностью заряженной батареей.



### Примечание

- **Не оставляйте какие-либо металлические предметы (например, скрепки) рядом с контактными участками вилки питания. В противном случае может произойти пожар или поражение электрическим током из-за короткого замыкания или в результате тепловыделения.**
- При работе и зарядке аккумулятор нагревается. Также нагревается и фотокамера. Это не свидетельствует о неисправности.
- Аккумулятор можно перезаряжать, даже если остается некоторый заряд, но не рекомендуется часто продолжать зарядку аккумулятора, если он полностью заряжен. (Поскольку может произойти характерное вздутие.)

## Приблизительное время работы и количество записываемых снимков

### ■ Фотосъемка

<b>Количество записываемых снимков</b>	<b>Приблизительно 310 снимков.</b>	(Согласно стандарту CIPA в режиме программы AE)
<b>Время записи</b>	<b>Приблизительно 155 мин</b>	

### Условия записи по стандарту CIPA

- CIPA – это аббревиатура от [Camera & Imaging Products Association].
- Температура: 23 °C/Влажность: 50%RH при включенном мониторе ЖКД.
- Используется карта памяти SD Panasonic (32 МБ).
- Использование поставляемого аккумулятора.
- Начало записи по истечении 30 секунд после включения фотокамеры. (Если функция стабилизатора оптического изображения установлена в положение [ON].)
- **Запись производится каждые 30 секунд**, через раз включается полная вспышка.
- Изменение увеличения от телережима к широкоугольному режиму или наоборот при каждой записи.
- Камера выключается после каждых 10 записей и не включается до остывания аккумулятора.
- Не используется функция GPS.

**Количество записываемых снимков может изменяться в зависимости от промежутка времени между снимками. Если промежуток времени между снимками удлиняется, количество снимков уменьшается. [Например, если делать один снимок каждые две минуты, количество снимков уменьшится примерно на четверть от приведенного выше количества снимков (указанного для записи снимка каждые 30 секунд).]**

## ■ Запись видеокادров

	[AVCHD] (Запись с установленным качеством изображения [FSH])	[MP4] (Запись с установленным качеством изображения [FHD])
<b>Время записи</b>	<b>Приблизительно 100 мин</b>	<b>Приблизительно 100 мин</b>
<b>Фактическое время записи</b>	<b>Приблизительно 50 мин</b>	<b>Приблизительно 50 мин</b>

- Время указано для температуры окружающей среды 23 °C и влажности 50%RH. Приведенные показатели времени являются приблизительными.
- Время съемки без использования функции GPS.
- Фактическое время съемки — это время съемки, возможное при повторных включениях/выключениях питания, пусках/остановах съемки, выполнении операций масштабирования и т. д.
- Максимальное время непрерывной записи видео с помощью [GFS]/[FSH] в режиме [AVCHD] 29 минут 59 секунд.
- Максимальное время непрерывной видеозаписи в [MP4] составляет 29 минут 59 секунд. В режиме [MP4] можно записывать непрерывное видео продолжительностью до 4 ГБ. С учетом данного ограничения максимальная продолжительность непрерывной записи в [FHD] составляет примерно 24 минут 48 секунд. Максимально доступное время записи постоянно отображается на экране.

## ■ Воспроизведение

<b>Время воспроизведения</b>	<b>Приблизительно 300 мин</b>
------------------------------	-------------------------------



### Примечание

- **Время работы и количество записываемых снимков зависят от окружающей среды и условий съемки.**  
Например, в следующих случаях время работы сокращается, и количество записываемых снимков уменьшается.
  - При низкой температуре или в таких холодных местах, как лыжные курорты, или на большой высоте над уровнем моря\*
  - \* При использовании монитора ЖКД, на нем может появиться остаточное изображение. Рабочие характеристики аккумулятора ухудшатся, поэтому сохраняйте камеру и запасной аккумулятор теплыми, поместив их в теплое место, такое как снаряжение для защиты от холода или одежду. Рабочие характеристики аккумулятора и монитора ЖКД восстановятся, когда температура достигнет нормального значения.
  - При использовании [Режим ЖКД].
  - При неоднократном выполнении операций со вспышкой и трансфокатором.
  - При использовании функции GPS.
- Если рабочее время фотокамеры стало чрезвычайно коротким, даже при правильно заряженном аккумуляторе, скорее всего истек срок его эксплуатации. Приобретите новый аккумулятор.

## Установка и извлечение карты (поставляется отдельно)/аккумулятора

- Убедитесь, что камера выключена.
- Убедитесь в отсутствии посторонних предметов. (P10)
- Рекомендуется использовать карту Panasonic.

**1** ①: Сдвиньте переключатель [LOCK] (A) и откройте замок.

②: Сдвиньте запирающий рычажок (B) и откройте боковую дверцу.

- Всегда используйте оригинальные аккумуляторы Panasonic.
- При использовании других аккумуляторов качество работы данного продукта не гарантируется.

**2** Батарейки: Внимательно следите за ориентацией аккумулятора, вставляйте его до конца, пока не услышите звук фиксации, затем проверьте фиксацию рычажком (C). Потяните рычажок (C) в направлении стрелки, чтобы извлечь аккумулятор.

Карта: Надежно вставьте ее до конца, пока не услышите щелчок.

Внимательно при этом следите за направлением, в котором вы ее вставляете. Чтобы извлечь карту, нажмите на карту, чтобы она щелкнула, затем извлеките карту, не допуская перекосов.

ⓓ: Не прикасайтесь к контактным клеммам карты.

**3** Закройте боковую дверцу до щелчка, а затем зафиксируйте переключатель [LOCK], сдвинув его в направлении [▶].

- Убедитесь в том, что красная деталь на рычажке [LOCK] не видна.

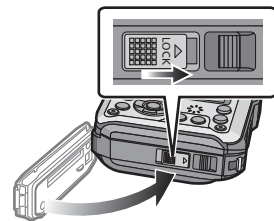
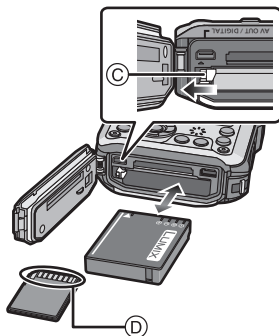
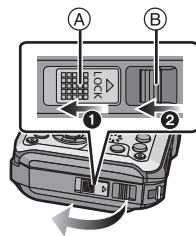

### Примечание

- После использования камеры выньте аккумулятор. (Если после зарядки аккумулятора прошло много времени, он может разрядиться.)
- Выключите камеру и подождите, пока с монитора ЖКД исчезнет "LUMIX", прежде чем извлекать карту или аккумулятор. (Несоблюдение этого указания может привести к неправильной работе данной камеры и повреждению самой карты либо утере записанных снимков.)

### ■ Предупреждающее сообщение о проникновении воды

С целью недопущения сбоя устройства из-за попадания в него воды, в следующих случаях выводится сообщение с предложением проверить наличие инородных веществ за боковой дверцей или проверить работоспособность и звучит предупреждающий сигнал. (P192)

- Если питание включено после открытия боковой дверцы и замены карты памяти.
- Если питание включено после открытия боковой дверцы и замены аккумуляторной батареи.

### Примечание

- После открытия боковой дверцы надежно закройте ее, следя за тем, чтобы на нее не попали посторонние частицы.
- При наличии посторонних предметов удалите их прилагаемой щеточкой.
- Отображение предупреждающего сообщения можно отключить, нажав любую кнопку.

## Использование сетевого адаптера переменного тока (поставляется отдельно) и DC переходника (поставляется отдельно) вместо аккумулятора

**Адаптер переменного тока (поставляется отдельно) можно использовать только со специальным DC переходником Panasonic (поставляется отдельно). Адаптер переменного тока (поставляется отдельно) нельзя использовать сам по себе.**

- 1 Откройте боковую дверцу (A).
- 2 Вставьте DC переходник, обращая внимание на направление.
- 3 Подключите адаптер переменного тока к электрической розетке.
- 4 Подключите адаптер переменного тока (B) к разъему [DC IN] (C) DC переходника.

- Убедитесь в том, что используются только такие адаптер переменного тока и DC переходник, которые предназначены для данной камеры. Использование другого оборудования может привести к поломке.

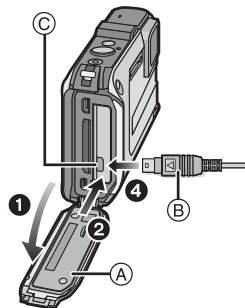

### Примечание

- Всегда используйте только оригинальный сетевой адаптер переменного тока производства Panasonic (поставляется отдельно).
- Адаптер переменного тока следует использовать только с кабелем переменного тока, поставляемым вместе с адаптером.
- Боковую дверцу нельзя закрыть, когда подключен адаптер переменного тока.
- Некоторые штативы невозможно прикрепить, если подключен DC переходник.
- **Не нажимайте на боковую дверцу весом кабеля или рукой, когда подключен адаптер переменного тока. Это может привести к повреждениям.**
- **Следует быть внимательным при подключении адаптера переменного тока, чтобы не дернуть кабель и не отсоединить блок постоянного тока.**
- Перед тем, как вынуть разъем постоянного тока, выключите камеру и отсоедините адаптер переменного тока.
- Прочитайте также инструкции по работе с адаптером переменного тока и DC переходником.
- Водонепроницаемость/пылезащищенность не обеспечивается при подключенном адаптере переменного тока.

## О встроенной памяти/карте

При помощи данной камеры можно выполнять следующие операции.

Если карта не вставлена	Изображения могут записываться и воспроизводиться с использованием встроенной памяти.
Если карта вставлена	Изображения могут записываться и воспроизводиться с использованием карты.

- При использовании встроенной памяти:  
 (Индикатор обращения к памяти\*)

- При использовании карты:  
 (Индикатор обращения к памяти\*)

\* Индикатор обращения отображается красным цветом, когда изображения записываются на встроенную память (или карту).



### Встроенная память

- Позволяет копировать сделанные снимки на карту памяти. (P154)
- **Объем памяти: Прибл. 20 МБ**
- Время доступа ко встроенной памяти может быть больше, чем к карте.

## Карта

С данной камерой можно использовать следующие карты, соответствующие стандарту SD-video.

(В тексте данные карты упоминаются как **карта**.)

	Примечания
Карта памяти SD (от 8 МБ до 2 ГБ)	<ul style="list-style-type: none"> <li>• При записи видеокладов используйте карту памяти SD класса скорости*, указанным как “Класс 4” или выше.</li> <li>• Карту памяти SDHC можно использовать с оборудованием, совместимым с картой памяти SDHC или SDXC.</li> <li>• Карту памяти SDXC можно использовать только с оборудованием, совместимым с картой памяти SDXC.</li> <li>• При использовании карт памяти SDXC убедитесь, что ПК и другое оборудование с ними совместимы. <a href="http://panasonic.net/avc/sdcard/information/SDXC.html">http://panasonic.net/avc/sdcard/information/SDXC.html</a></li> <li>• Разрешается применение только карт памяти с емкостями, перечисленными слева.</li> </ul>
Карта памяти SDHC (от 4 ГБ до 32 ГБ)	
Карта памяти SDXC (48 ГБ, 64 ГБ)	

\* Класс скорости SD — это стандарт скорости при непрерывной записи. См. надписи на карте и т. д.

например:

CLASS 4

4

• Самую новую информацию можно найти на следующем веб-сайте.

<http://panasonic.jp/support/global/cs/dsc/>

(Сайт только на английском языке.)



## Примечание

• Запрещается выключать камеру, извлекать аккумулятор или карту, отключать адаптер переменного тока (поставляется отдельно), во время доступа (при записи, считывании или удалении снимков либо форматировании встроенной памяти или карты). Кроме того, запрещается подвергать камеру вибрации, ударам или воздействию статического электричества.

Карта или данные на карте могут быть повреждены, и данная камера может больше не функционировать надлежащим образом.

Если операция не выполняется ввиду вибрации, удара или статического электричества, выполните операцию снова.

• Предусмотрен переключатель защиты от записи (A) (Если переключатель установлен в положение [LOCK], запись, удаление или форматирование данных выполнить невозможно. Возможность записывать, удалять и форматировать данные восстанавливается, когда переключатель возвращается в исходное положение.)

• Данные, хранящиеся во встроенной памяти или на карте, могут быть повреждены вследствие воздействия электромагнитного излучения, возникновения разрядов статического электричества, неисправности фотокамеры или карты. Важные данные рекомендуется хранить на ПК и т.д.

• Не форматируйте карточку на персональном компьютере или на другом оборудовании. Если карта была отформатирована с помощью компьютера или другого устройства, для обеспечения ее нормальной работы повторно отформатируйте ее с помощью фотокамеры. (P60)

• Храните карту памяти вдали от детей во избежание ее проглатывания.

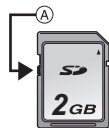

## Приблизительное количество записываемых снимков и доступное время записи

### ■ Об отображении количества записываемых снимков и доступного времени записи

- Вы можете подтвердить количество записываемых изображений и допустимое время записи, нажав несколько раз на [DISP.]. (P61)

- (A) Количество записываемых снимков
- (B) Доступное время записи

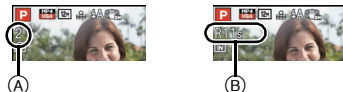

- Количество записываемых снимков и время записи даны в приближенном значении. (Эти параметры варьируются в зависимости от условий записи и типа карты памяти.)
- Количество записываемых снимков и доступное время записи отличаются в зависимости от объектов.

### ■ Количество записываемых снимков

- [+99999] отображается, если остается более 100.000 снимков.

- Форматное соотношение [4:3], качество [FINE]

[Разм. кадра]	Встроенная память (Прибл. 20 МБ)	2 ГБ	32 ГБ	64 ГБ
12M	3	380	6260	12670
5M (EZ)	7	650	10620	21490
0,3M (EZ)	120	10050	162960	247150

## ■ Доступное время записи (при записи видео)

• “h” – сокращенно, часы, “m” – минуты, “s” – секунды.

### • [AVCHD]

[Кач-во зап.]	Встроенная память (Прибл. 20 МБ)	2 ГБ	32 ГБ	64 ГБ
<b>GFS</b>	–	15m00s	4h10m00s	8h27m00s
<b>FSH</b>	–	15m00s	4h10m00s	8h27m00s
<b>GS</b>	–	15m00s	4h10m00s	8h27m00s
<b>SH</b>	–	15m00s	4h10m00s	8h27m00s

### • [MP4]

[Кач-во зап.]	Встроенная память (Прибл. 20 МБ)	2 ГБ	32 ГБ	64 ГБ
<b>FHD</b>	–	12m26s	3h23m22s	6h51m21s
<b>HD</b>	–	23m45s	6h28m15s	13h05m20s
<b>VGA</b>	20s	52m17s	14h14m28s	28h48m24s

### Примечание

- Количество записываемых снимков/доступное время записи для карты может уменьшиться, если выполняется [Настр.загрузки].
- Максимальное время непрерывной записи видео с помощью [GFS]/[FSH] в режиме [AVCHD] 29 минут 59 секунд.
- Максимальное время непрерывной видеозаписи в [MP4] составляет 29 минут 59 секунд. В режиме [MP4] можно записывать непрерывное видео продолжительностью до 4 ГБ. С учетом данного ограничения максимальная продолжительность непрерывной записи в [FHD] составляет примерно 24 минут 48 секунд. Максимально доступное время записи постоянно отображается на экране.

## Настройка даты/времени (настройка часов)

- На момент поставки камеры часы не выставлены.

### 1 Кнопка [ON/OFF] камеры.

- Если экран выбора языка не отображается, перейдите к [Требования при подводном использовании] ниже.

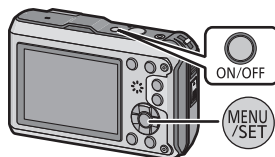

### 2 Нажмите [MENU/SET].

### 3 Нажмите ▲/▼ для выбора языка и нажмите [MENU/SET].

#### [Требования при подводном использовании]

Проверьте водонепроницаемость.

[Установите часы] отображается после просмотра последнего экрана.

Подробную информацию см. в P9.

### 4 Нажмите [MENU/SET].

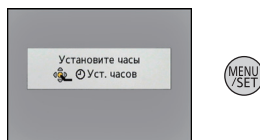

### 5 Нажмите ◀/▶ для выбора элементов (год, месяц, день, час, минута, последовательность отображения или формат отображения времени) и нажмите ▲/▼ для установки.

- (A): Время в домашнем регионе
- (B): Время в пункте назначения поездки

- Нельзя выполнить отмену без установки часов нажатием [↵/⏪].

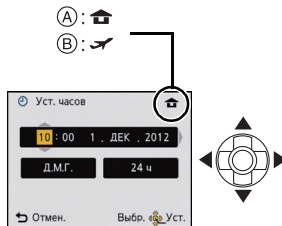

**6** Нажмите [MENU/SET].

- Отображается экран подтверждения. Нажмите кнопку [MENU/SET].

**7** Выберите [Да] для автоматической коррекции часов, а затем нажмите [MENU/SET].

- Отображается экран сообщения. Нажмите кнопку [MENU/SET].

**8** Нажмите ◀/▶ для выбора домашнего региона, а затем нажмите [MENU/SET].

- Отображается экран подтверждения использования компаса, высотомера и барометра. Выберите [Да] для их использования.



## Изменение настройки часов

**Выберите [Уст. часов] в меню [Зап.] или [Настр.] и нажмите [MENU/SET]. (P46)**

- Часы можно установить в исходное состояние, как показано в пунктах действий **5** и **6**.
- **Настройка часов поддерживается в течение 3 месяцев с помощью встроенного аккумулятора часов, даже без аккумулятора. (Оставьте заряженный аккумулятор в камере на 24 часа для зарядки встроенного аккумулятора.)**

**Примечание**

- Если время не установлено, правильную дату невозможно напечатать при заказе печати фотографии в фотоателье либо при проставлении отметки даты на фотографиях с помощью [Отпеч. даты] (P110) или [Отпеч. симв.] (P143).
- Если часы установлены, правильную дату можно напечатать, даже если дата не отображается на экране камеры.
- Если для параметра [Установ. GPS] установлено значение [ON], функция GPS будет работать даже при выключенном питании. Электромагнитные волны и другие воздействия данного устройства могут влиять на другие электронные приборы, поэтому устанавливайте для параметра [Установ. GPS] значение [OFF] или для параметра [Режим "В самолете"] значение [ON] и выключайте питание, находясь на борту самолета, в больнице и т. п.

## Советы по съемке удачных снимков

Отрегулируйте длину ремешка и осторожно держите камеру

**Держите фотокамеру осторожно обеими руками, держите руки неподвижно по бокам и слегка расставьте ноги.**

- Чтобы камера не упала, обязательно прикрепите к ней ремешок, входящий в комплект поставки, и отрегулируйте его длину по своему запястью. (P16)
- При нажатии кнопки затвора не допускайте смещения камеры.
- Следите за тем, чтобы не закрывать пальцами вспышку, вспомогательную лампочку/светодиод автофокусировки, микрофон или объектив и т. д.

- (A) Ремешок
- (B) Вспышка
- (C) Вспомогательная лампочка/  
светодиод автофокусировки
- (D) Микрофон

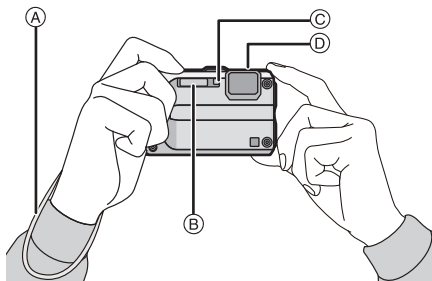

### ■ Функция определения ориентации ([Поверн. ЖКД])

Снимки, сделанные фотокамерой в вертикальной ориентации, воспроизводятся в вертикальной ориентации (повернутыми). (Только если выбрано [Поверн. ЖКД] (P59))

- Если камера удерживается вертикально и при съемке наклоняется вверх и вниз, функция определения ориентации может работать неправильно.
- Видео, сделанное фотокамерой, ориентированной вертикально, не отображается в вертикальной ориентации.

### Предупреждение дрожания (дрожания фотокамеры)

При появлении предупреждения о дрожании [«[⊠]»] используйте [Стабилиз.] (P109) штатив или автоматический таймер (P69).

- Скорость затвора будет меньше в следующих случаях. Удерживайте фотокамеру неподвижно от момента нажатия кнопки затвора до появления снимка на экране. Рекомендуется пользоваться штативом.
  - Замедленная синхронизация/уменьшение эффекта красных глаз
  - В [Ночн. портрет] или [Ночн. пейзаж] в режиме сцены
  - При снижении скорости затвора в [Мин. выдержка]

## Выбор режима записи

**1** Нажмите [MODE].

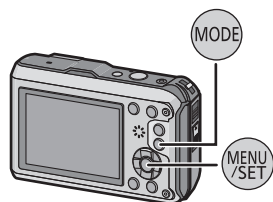

**2** Для выбора режима записи нажмите ▲/▼/◀/▶.

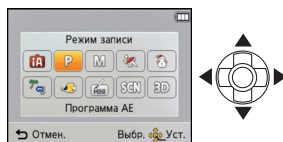

**3** Нажмите [MENU/SET].

## ■ Перечень режимов записи

<b>P</b>	<b>Режим программы AE (P32)</b>
	Объекты записываются с использованием настроек пользователя.
<b>IA</b>	<b>Интеллектуальный автоматический режим (P35)</b>
	Объекты записываются с использованием настроек, автоматически устанавливаемых камерой.
<b>M</b>	<b>Режим ручной экспозиции (P72)</b>
	Экспозиция настраивается в соответствии с показателем диафрагмы и скоростью затвора, установленными вручную.
	<b>Режим Спорт (P73)</b>
	Данный режим используется для выполнения снимков спортивных соревнований и т.д.
	<b>Режим Снег (P73)</b>
	Этот режим позволяет получить изображение снега максимального белого цвета на снимках лыжных курортов или снежных горных вершин.
	<b>Режим “Пляж и подводное плавание” (P74)</b>
	Данный режим является оптимальным для съемки под водой на и на пляже.
	<b>Режим подводной съемки (P76)</b>
	Оптимально подходит для съемки изображений под водой на глубине свыше 12 м при использовании морского футляра (DMW-MCFT3: поставляется отдельно).
	<b>Режим эффекта миниатюры (P77)</b>
	Это эффект изображения, при котором выполняется расфокусировка окружающих объектов, и вид больше похож на диораму. (другое название — фокусировка с наклоном и смещением)
<b>SCN</b>	<b>Режим сцены (P78)</b>
	Этот режим позволяет делать снимки в соответствии с записываемой сценой.
<b>3D</b>	<b>Режим 3D фото (P85)</b>
	Выполнение снимка 3D.

### Примечание

- При переключении с режима воспроизведения в режим записи устанавливается предыдущий режим записи.

Режим записи: **P**

## Выполнение снимков с использованием любимых настроек (Режим программы AE)

Фотокамера автоматически выбирает скорость затвора и показатель диафрагмы в соответствии с яркостью объекта съемки.

Можно делать снимки с большей свободой выбора, меняя различные установки в меню [Зап.].

**1** Нажмите [MODE].

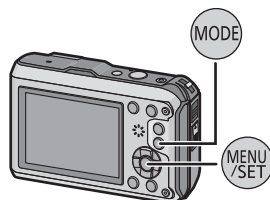

**2** Нажмите ▲/▼/◀/▶ для выбора [Программа AE], затем нажмите [MENU/SET].



**3** Наведите зону автофокусировки на точку, на которой нужно сфокусироваться.

**4** Для фокусировки нажмите наполовину кнопку затвора.

- (A) Светочувствительность ISO
- (B) Показатель диафрагмы
- (C) Скорость затвора

- При фиксации фокусировки на объекте загорится индикатор фокусировки (D) (зеленый).
- Если правильная экспозиция не достигается, значение диафрагмы и скорости затвора отображается красным цветом. (За исключением случаев использования вспышки)

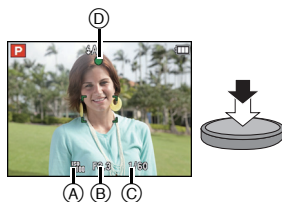

**5** Чтобы сделать снимок, нажмите до конца кнопку затвора, нажатую наполовину.



## Фокусировка

Выберите на объекте зону фокусировки, а затем наполовину нажмите кнопку затвора.

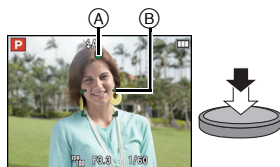

Фокусировка	Когда объект сфокусирован	Когда объект не сфокусирован
Индикатор фокусировки (A)	Вкл	Мигает
Участок автофокусировки (B)	Белый → Зеленый	Белый → Красный
Звук	2 звуковых сигнала	4 звуковых сигнала

- Область автофокусировки может отображаться больше при некотором увеличении и слабой освещенности.

### ■ О диапазоне фокусировки

При использовании зума отображается диапазон фокусировки.

- Диапазон фокусировки отображается красным цветом, если фокусировка не выполнена после нажатия кнопки затвора наполовину.

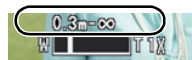

Диапазон фокусировки может постепенно меняться в зависимости от изменения положения зума.

**Например: диапазон фокусировки во время интеллектуального автоматического режима**

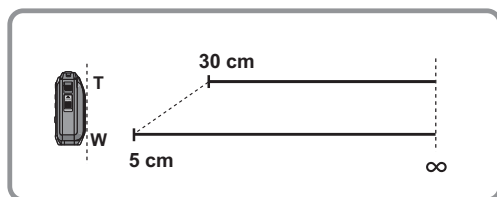

- Если объект не находится в фокусе (например, если объект не находится в центре композиции снимка, который требуется снять)

**1** Наведите зону автофокусировки на объект, а затем нажмите кнопку затвора наполовину для фиксации фокусировки и экспозиции.

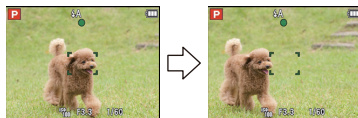

**2** Нажмите и удерживайте кнопку затвора нажатой наполовину и поверните фотокамеру для съемки желаемой композиции.

- Можно несколько раз попытаться повторить действия, описанные в шаге **1**, прежде чем нажать до конца кнопку затвора.

■ **Условия, касающиеся объекта и съемки, при которых усложняется фокусирование**

- Быстро движущиеся объекты, чрезмерно яркие объекты или неконтрастные объекты
- Если объекты снимаются сквозь окна или находятся при записи рядом с блестящими предметами
- Когда темно или при дрожании камеры
- Если камера слишком близко расположена к объекту или при одновременной съемке отдаленных и близко расположенных объектов

Режим записи: 

## Выполнение снимков с использованием автоматической функции

(интеллектуальный автоматический режим)

Камера установит наиболее подходящие настройки в соответствии с объектом и условиями съемки, поэтому мы рекомендуем данный режим новичкам или тем, кто хочет легко выполнить снимки, используя настройки камеры.

- Следующие функции включаются автоматически.
  - Определение сцены/Компенсация контрового освещения/Интеллектуальное управление светочувствительностью ISO/Автоматический баланс белого/Распознавание лиц/[Быстр. АФ]/[Инт. экспоз.]/[Инт.разреш.]/[i.ZOOM]/[Всп. ламп. АФ]/[Корр.кр.гл.]/[Стабилиз.]/[Неперер. АФ]
- Качество изображения фиксируется до .

**1** Нажмите [MODE].

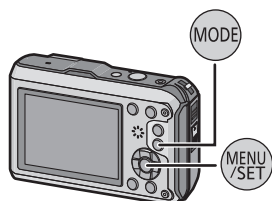

**2** Для выбора [Интеллект. АФ] нажмите ▲/▼/◀/▶, а затем нажмите [MENU/SET].

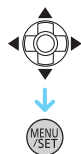

**3** Нажмите кнопку затвора наполовину для фокусировки, а затем нажмите кнопку затвора полностью для съемки.

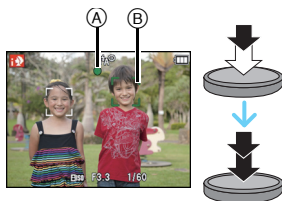

Ⓐ Индикатор фокусировки

• Зона АФ Ⓑ отображается вокруг лица объекта при использовании функции определения лиц. В других случаях она отображается на находящемся в фокусе участке объекта.

• Можно установить АФ со слежением, нажав ▲. Более детальная информация приведена в [P99](#).









(АФ со слежением отключается с помощью повторного нажатия ▲)

• Минимальное расстояние (до объекта) будет изменяться в зависимости от коэффициента зума. Проверьте диапазон расстояний съемки, отображаемый на экране. ([P33](#))

## Определение сцены

Когда камера определяет оптимальную сцену, значок такой сцены отображается синим в течение 2 секунд, после чего его цвет меняется на обычный красный.





### При выполнении снимков











 →	 [i-Портрет]	 [i-Пейзаж]
	 [i-Макро]	 [i-Ночн. портрет]* <sup>1</sup>
	 [i-Ночн. пейзаж]	 [i-Закат]
	 [i-Ребенок]* <sup>2</sup>	

\*1 Только при выборе [iA].

\*2 При установке [Опред. лица] на [ON],  будет отображаться для дней рождений уже установленных зарегистрированных лиц только в случае обнаружения лица ребенка возрастом 3 года или меньше.

### Информация о записи видеок кадров

 →	 [i-Портрет]	 [i-Пейзаж]
	 [i-Недостаточное освещение]	 [i-Макро]

-  установлено, если ни одна из сцен не подходит и установлены стандартные настройки.
- При выборе ,  или  камера автоматически распознает лицо человека и по нему установит фокус и экспозицию. **(Распознавание лиц)**
- Если, к примеру, используется штатив и камера определяет, что дрожание камеры является минимальным, когда режим сцены идентифицирован как , скорость затвора будет установлена на максимальную и составит 8 секунд. Следите за тем, чтобы камера не двигалась во время выполнения снимков.
- При установке [Опред. лица] на [ON] и обнаружении лица, похожего на зарегистрированное, отображается [R] справа сверху ,  и .
- Ввиду таких условий, как перечисленные ниже, для одного и того же объекта могут определяться разные сцены.
  - Условия, касающиеся объекта: яркое или темное лицо, размер объекта, цвет объекта, расстояние до объекта, контраст объекта, перемещение объекта
  - Условия записи: закат, рассвет, в условиях низкой освещенности, под водой, при дрожании камеры, при использовании увеличения
- Для выполнения снимков в заданной сцене рекомендуется выполнять снимки в соответствующем режиме записи.
- Процесс обнаружения лиц может замедлиться или не происходить под водой.
- **Компенсация контрового света**
  - Контровой свет – это свет, идущий из-за объекта съемки. В данном случае объект съемки темнеет, поэтому данная функция компенсирует контровой свет, увеличивая яркость снимка. В интеллектуальном автоматическом режиме компенсация контрового света срабатывает автоматически. При обнаружении контрового света на экране отображается . Фактические условия контрового света и  не всегда совпадают.

## Изменение настроек

Можно настроить указанные ниже меню.

Меню	Параметр
[Зап.]	[Разм. кадра]*/[Серийн.съемк]*/[Интервал. съемка]/ [Цвет.режим]*/[Движ.без смаз.]/[Опред. лица]
[Видео]	[Режим записи]/[Кач-во зап.]
[GPS/датчик]	[Установ. GPS]/[Изм.положения]/[Настройки датчика]/ [Режим "В самолете"]/[Редакт. данных GPS]/[Доб. инф. о месте]/[Мое место]/[Высотомер]/[Калибров. компаса]
[Настр.]	[Уст. часов]/[Мировое время]/[Звук. сигн.]*/[Подсветка]/ [Язык]/[Опт. стаб. демо.]

• Информацию о порядке настройки меню см. в P46.

\* Настройки могут отличаться от других режимов записи.

## Меню в интеллектуальном автоматическом режиме

## ■ [Цвет.режим]

– Настройка цвета [Happy] доступна в режиме [Цвет.режим]. С ее помощью можно автоматически делать снимки с более высоким уровнем яркости цвета и четкости.

## ■ [Движ.без смаз.]

– Когда [Движ.без смаз.] установлено в положение [ON], [ⓘ] отображается на экране записи. Камера автоматически устанавливает оптимальную скорость затвора в соответствии с движением объекта для уменьшения его размытости. (В таком случае количество пикселей может уменьшиться.)

## Информация о вспышке (P65)

- При выборе [iA] устанавливается [iA], [iA<sup>Ⓞ</sup>], [i<sup>+</sup>S<sup>Ⓞ</sup>] или [iS] в зависимости от типа объекта съемки и яркости.
- При установке [iA<sup>Ⓞ</sup>], [i<sup>+</sup>S<sup>Ⓞ</sup>] включается цифровая коррекция красных глаз.
- Скорость затвора уменьшается во время [i<sup>+</sup>S<sup>Ⓞ</sup>] или [iS].

Применимые режимы:       3D

## Запись видеокладов

### 1 Начните запись, нажав кнопку видеосъемки.

- (A) Доступное время записи
- (B) Оставшееся время записи

- Можно записывать видео в каждом режиме записи.
- После нажатия на кнопку видеосъемки сразу же отпустите ее.
- Индикатор состояния записи (красный) (C) будет мигать во время видеозаписи.
- Для настройки режима [Режим записи] и качества записи [Кач-во зап.], обратитесь к P111.

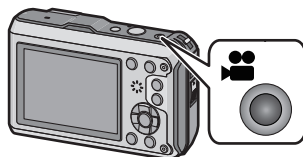

### 2 Остановите запись, повторно нажав кнопку видеосъемки.

#### ■ О формате записи для видеосъемки

Данная камера позволяет записывать видео в форматах AVCHD или MP4.

#### AVCHD:

В данном формате производится запись изображений высокого качества. Их можно просматривать на широкоформатных телевизорах или записать на диск.

#### MP4:

Это упрощенный формат видео, его лучше всего использовать, когда требуется передавать видео в Интернет.

#### ■ О совместимости записанного видео

Видеоизображения, записанные в [AVCHD] или [MP4], могут воспроизводиться с плохим качеством изображения или звука, или же воспроизведение может быть невозможно даже при воспроизведении на оборудовании, совместимом с данными форматами. Кроме того, информация о записи может не воспроизводиться надлежащим образом. В таком случае воспользуйтесь данной камерой.

- Подробные сведения об устройствах, совместимых с MP4, см. на сайтах поддержки, приведенных ниже.

<http://panasonic.jp/support/global/cs/dsc/>

(Сайт только на английском языке.)



### Примечание

- При записи во встроенную память настройка [MP4] фиксируется на [VGA].
- Доступное время записи, которое выводится на экране, может уменьшаться неравномерно.
- В зависимости от типа карты индикатор обращения к карте может отображаться на короткое время после завершения записи видео. Это не является неисправностью.
- Экран может на мгновение стать черным, или камера может записать шум ввиду статического электричества или электромагнитных волн и т. д., в зависимости от окружения при видеозаписи.
- Даже если форматное соотношение совпадает с форматным соотношением фотоснимков или видео, угол зрения может измениться в начале видеозаписи. При установке [Видео Рамка зап.] (P54) в [ON] угол зрения во время видеозаписи отображается на экране.
- **Масштабирование при видеозаписи**
  - Если дополнительное оптическое увеличение использовалось до нажатия кнопки видео, эти настройки очистятся, таким образом диапазон фокусировки значительно изменится.
  - При работе трансфокатором и т.п. во время записи видео, звук его работы может быть записан.
  - Скорость масштабирования при записи видео будет ниже обычной.
  - При использовании трансфокатора в видеорежиме для фокусировки может потребоваться некоторое время.
- При завершении видеозаписи сразу после использования режима эффекта миниатюры камера может продолжать запись еще некоторое время. В связи с этим следует сохранять положение камеры, которое было выбрано для съемки, до завершения записи.
- Под водой может записаться шум.
- При видеосъемке рекомендуется использовать полностью заряженный аккумулятор или адаптер переменного тока (поставляется отдельно).
- Если во время видеосъемки с использованием адаптера переменного тока (поставляется отдельно) подача электроэнергии будет прекращена, или если адаптер переменного тока (поставляется отдельно) будет отключен и т. д., снимаемое видео не будет записано.
- Видеоролики нельзя записать в следующих случаях.
  - В [Панорамный снимок] в режиме сцены
  - При использовании [Интервал. съемка]
- При попадании воды на микрофон или динамик звук может быть заглушен или искажен. Дайте стечь воде с микрофона и динамика, наклонив камеру вниз, затем протрите остатки влаги, оставьте просохнуть на некоторое время и затем используйте камеру. (P180)
- Записывается в следующих категориях для определенных режимов записи. Для режимов записи, отсутствующих в списке ниже, осуществляется запись видео, соответствующего каждому такому режиму записи.

Выбранный режим записи	Режим записи при записи видео
• [Ребенок1]/[Ребенок2] в режиме сцены	Режим Портрет
• [Ночн. портрет], [Ночн. пейзаж] и [Портат.ноч.снимок] в режиме сцены	Режим слабой освещенности
• Режим программы AE • Режим ручной экспозиции • [Спорт] • [Дом.животное] в режиме сцены	Видео в обычном режиме

## Воспроизведение снимков ([Норм.воспр.]

Нажмите [▶].

- Нормальное воспроизведение начинается автоматически, когда питание включается нажатием и удерживанием кнопки [▶].

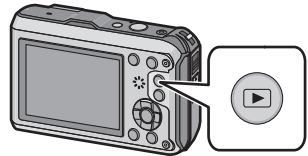

### Примечание

- Эта камера соответствует стандарту DCF "Design rule for Camera File system", установленному ассоциацией JEITA "Japan Electronics and Information Technology Industries Association", и стандарту Exif "Exchangeable Image File Format". Файлы, не соответствующие стандарту DCF, воспроизвести нельзя.
- Снимки, записанные с помощью другой камеры, могут не воспроизводиться на этой камере.

## Выбор снимка

Нажмите ◀ или ▶.

- ◀: Воспроизведение предыдущего снимка
- ▶: Воспроизведение следующего снимка

- Ⓐ Номер файла
- Ⓑ Номер снимка

- Если нажать и удерживать ◀/▶, можно воспроизводить снимки последовательно.
- Скорость прокрутки изображений вперед/назад изменяется в зависимости от состояния воспроизведения.

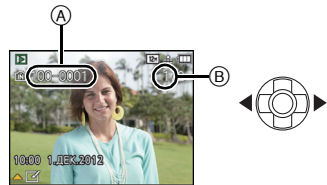

## Отображение нескольких экранов (многооконное воспроизведение)

### Нажмите [W] на кнопке масштабирования.

1 снимок → 12 снимков → 30 снимков → Экран календаря

Ⓐ Номер выбранного снимка и общее количество записанных снимков

- Нажмите [T] на кнопке масштабирования, чтобы вернуться на предыдущий экран.
- Снимки, отображаемые с помощью [[!]], воспроизвести нельзя.



### ■ Для возврата в режим нормального воспроизведения

Для выбора снимка нажмите ▲/▼/◀/▶, а затем нажмите [MENU/SET].

## Использование функции увеличения при воспроизведении

### Нажмите [T] на кнопке масштабирования.

1× → 2× → 4× → 8× → 16×

- Нажатие [W] на кнопке масштабирования после увеличения изображения приводит к уменьшению изображения.
- При изменении увеличения приблизительно на 2 секунды появляется индикатор положения увеличения Ⓑ, и положение увеличиваемого фрагмента можно изменить, нажимая ▲/▼/◀/▶.
- Чем больше увеличивается изображение, тем ниже его качество.

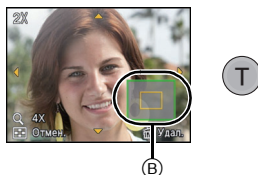

## Воспроизведение видео

Данная камера предназначена для воспроизведения видео в форматах AVCHD, MP4 и QuickTime Motion JPEG.

Нажмите **◀/▶** для выбора снимка со значком видео (такого, как [MP4/VGA]/[AVCHD/FSHD]), а затем нажмите **▲** для воспроизведения.

- (A) Значок видео
- (B) Время записи видео

- После начала воспроизведения истекшее время воспроизведения отображается на экране. Например, 8 минут и 30 секунд отображается как [8m30s].
- Некоторая информация (сведения о записи и т. д.) не отображается для видео, записанного в [AVCHD].

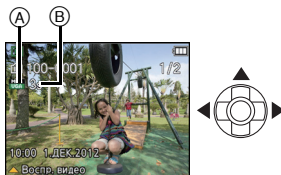

### ■ Операции, выполняемые во время воспроизведения видео

Курсор, отображаемый во время воспроизведения, соответствует ▲/▼/◀/▶.

▲	Воспроизведение/пауза	
▼	Остановка	
◀	Быстрая прокрутка назад*/ Покадровая прокрутка назад (во время паузы)	
▶	Ускоренная прокрутка вперед*/ Покадровая прокрутка вперед (во время паузы)	
[W]	Снижение уровня громкости	
[T]	Увеличение уровня громкости	

\* Скорость быстрой прокрутки вперед/назад увеличивается при повторном нажатии ▶/◀.

### 📌 Примечание

- При использовании карты памяти большой емкости ускоренная перемотка назад может быть более медленной, чем обычно.
- Для воспроизведения видео, записанного данным устройством, на ПК используйте программы "PHOTOfunSTUDIO" с компакт-диска (поставляется в комплекте).
- Видеозаписи, записанные с помощью другой камеры, могут не воспроизводиться на этой камере.
- Следите за тем, чтобы во время воспроизведения не заблокировать динамик камеры.
- Видео, записанное с использованием в режиме эффекта миниатюры, воспроизводится приблизительно в 8 раз быстрее.

## Создание фотоснимков на основе видеоизображений

На основе видеозаписи легко создать одиночный фотоснимок.

**1** Нажмите **▲** для приостановки воспроизведения видео.

**2** Нажмите **[MENU/SET]**.

- Отображается экран подтверждения. Загрузка выполняется при выборе [Да]. Выйдите из меню по завершении загрузки.

 **Примечание**

- Изображение сохранено со следующими размерами записи.

[AVCHD]	Размер снимка	[MP4]	Размер снимка
[GFS]/[FSH] [GS]/[SH]	2 М (16:9)	[FHD]/[HD]	2 М (16:9)
		[VGA]	0,3 М (4:3)

- Сохранить снимки из видео, снятого при помощи другой аппаратуры, возможно, не удастся.
- Неподвижные изображения, полученные из фильма, могут иметь большую зернистость по сравнению со снимком стандартного качества.

## Удаление снимков

**Удаленные изображения не могут быть восстановлены.**

- Воспроизводимые снимки, хранящиеся во встроенной памяти или на карте, будут удалены.
- Изображения, не соответствующие стандарту DCF или защищенные, удалить нельзя.

Нажмите [▶].

### Удаление одного снимка

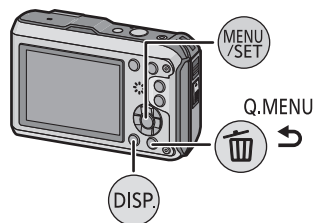

**Выберите снимок для удаления, затем нажмите [🗑️/↩️].**

- Отображается экран подтверждения. Для удаления снимков выберите [Да].







## Удаление нескольких снимков (до 100) или всех снимков

**1** Нажмите [  /  ].

**2** Для выбора [Удал. несколько] или [Удал. все] нажмите  / , а затем нажмите [MENU/SET].

- [Удал. все] → Отображается экран подтверждения. Для удаления снимков выберите [Да].
- Можно удалить все снимки, за исключением внесенных в избранное, путем выбора [Удалить все, кроме Избранное] при установленном [Удал. все].



**3** (При выборе [Удал. несколько]). Нажмите  /  /  / , чтобы выбрать снимок, затем, для подтверждения, [DISP.]. (Повторите этот шаг.)

- На выбранных снимках появляется . При повторном нажатии [DISP.] выбор отменяется.

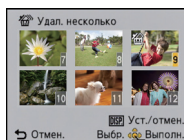

**4** (При выборе [Удал. несколько]). Нажмите [MENU/SET].

- Отображается экран подтверждения. Для удаления снимков выберите [Да].



### Примечание

- Группа снимков, выполненных в режиме [Интервал. съемка] (снимки со значком  ) будут обрабатываться как один снимок. При удалении группы снимков серии будут удалены все снимки в группе. (P107)
- Не выключайте камеру в процессе удаления. Используйте аккумуляторы с достаточным уровнем заряда или адаптер переменного тока (поставляется отдельно).
- Удаление снимков может занять определенное время, в зависимости от их количества.



## Настройка меню

Камера поставляется с меню, которые позволяют выполнять настройки для съемки и воспроизведения снимков требуемым образом, и меню, которые позволяют поиграть с камерой и упрощают управление ею.

В частности, в меню [Настр.] имеются некоторые важные параметры, касающиеся часов и питания камеры. Проверьте настройки этого меню перед началом использования камеры.

### Настройка элементов меню

Пример:

В меню [Зап.] необходимо изменить [Режим аф] с  ([1-зонный]) на  ([Распознавание лиц])

**1** Нажмите [MENU/SET].

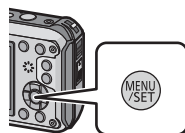

**2** Нажмите /// для выбора меню, а затем нажмите [MENU/SET].

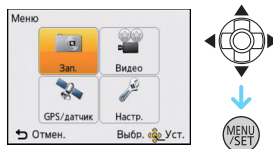

Меню	Описание настроек
[Зап.] (P91 до 110) (Только в режиме записи)	Данное меню позволяет установить цветность, чувствительность, формат, количество пикселей и другие параметры записываемых снимков.
[Видео] (P111 до 113) (Только в режиме записи)	С помощью данного меню можно установить [Режим записи], [Кач-во зап.] и другие аспекты для видеозаписи.
[Воспроизв.] (P139 до 154) (Только режим воспроизведения)	Данное меню позволяет установить настройки защиты, обрезки и печати записываемых снимков.
[GPS/датчик] (P114 до 131)	Это меню позволяет настроить высотомер и глубиномер или отобразить информацию о текущем местонахождении с помощью функции GPS.
[Настр.] (P49 до 60)	Данное меню позволяет выполнить настройки часов, громкости звукового сигнала и другие настройки, облегчающие работу с камерой.

### 3 Нажмите ▲/▼ для выбора пункта меню, а затем нажмите [MENU/SET].

Ⓐ Страница экрана меню

- При достижении нижнего пункта меню произойдет переключение на следующую страницу. (Также включается нажатием кнопки масштабирования)

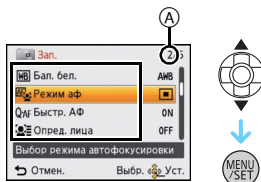

### 4 Нажмите ▲/▼ для выбора параметра, а затем нажмите [MENU/SET].

- В случае некоторых пунктов меню его настройка может не отображаться либо отображаться по-другому.

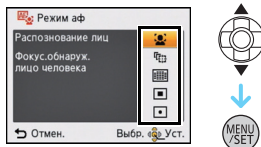

### ■ Закройте меню

Нажмите [🗑️/↩️] несколько раз либо нажмите кнопку затвора наполовину.

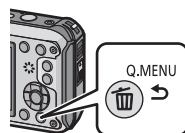

### 📌 Примечание

- Некоторые функции не могут быть установлены или использованы в зависимости от используемых режимов или настроек меню, ввиду технических характеристик камеры.

## Использование быстрого меню

Использование быстрого меню облегчает поиск некоторых настроек меню.

- Функции, которые могут быть настроены с помощью быстрого меню, определяются режимом или стилем отображения, в котором находится камера.

**1** Нажмите [Q.MENU] во время записи.

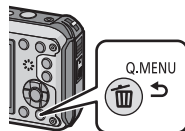

**2** Нажатием ▲/▼/◀/▶ выберите элемент меню и установку, а затем нажатием [MENU/SET] закройте меню.



## О меню настроек

[Уст. часов], [Эконом. реж.] и [Авт. просм.] являются важными элементами. Проверьте их настройки перед их использованием.

**Более подробную информацию о выборе настроек меню [Настр.] см. на P46.**

 [Предостережения]	Для поддержания водонепроницаемости включите индикацию перечня проверок перед использованием.
---	---

- Для получения подробной информации см. P9.

 [Уст. часов]	Настройка даты/времени.
--	-------------------------

- Более подробная информация приведена на P27.

 [Автоуст. врем.]	Часы обновляются автоматически с помощью функции GPS. <b>[ON]:</b> Камера получает информацию о дате и времени от спутников GPS и автоматически корректирует время для текущего положения. <b>[OFF]</b>
--	--

- Если выбрано [ON], отобразится экран настроек. Выполните процедуры, начиная с пункта 7 параграфа “Настройка даты/времени (настройка часов)” (P27) (только первый раз).
- Когда [Автоуст. врем.] устанавливается в [ON], [Мировое время] (P50) автоматически выбирается [Пункт назнач.].
- Дата и время, скорректированные с помощью функции [Автоуст. врем.], не являются такими же точными, как радиочасы. Если не удастся выполнить точную коррекцию, перенастройте часы с помощью функции [Уст. часов].

 <b>[Мировое время]</b>	<p>Установите время вашего домашнего региона и региона пункта назначения поездки. Можно отображать местное время в пунктах назначения при путешествиях и записывать их на выполняемых снимках.</p>
	<p><b>После выбора [Пункт назнач.] или [Дом. регион] нажмите &lt;/&gt;, чтобы выбрать зону и нажмите кнопку [MENU/SET] для выполнения настройки.</b></p> <ul style="list-style-type: none"> <li>• После покупки сначала установите [Дом. регион]. Настройку [Пункт назнач.] можно выполнить после настройки [Дом. регион].</li> </ul> <p><b>✈ [Пункт назнач.]:</b> Регион пункта назначения</p> <ul style="list-style-type: none"> <li>Ⓐ Текущее время в регионе пункта назначения</li> <li>Ⓑ Разница во времени с домашним регионом</li> </ul> <p><b>🏠 [Дом. регион]:</b> Ваш домашний регион</p> <ul style="list-style-type: none"> <li>Ⓒ Текущее время</li> <li>Ⓓ Разница во времени с GMT (средним временем по Гринвичу)</li> </ul>



- Нажмите ▲, если вы используете летнее время [☀️] (время увеличится на 1 час). Нажмите ▲ еще раз, чтобы вернуть нормальное время.
- Если вы не можете найти пункт назначения поездки в списке регионов, отображаемых на экране, установите по разнице во времени относительно домашнего региона.
- Если для параметра [Автоуст. врем.] установлено значение [ON], настройку летнего времени можно изменить только в разделе [Пункт назнач.].

 <b>[Дата поездки]</b>	<p>Можно установить дату отъезда и дату возвращения из поездки, а также название пункта назначения поездки. При воспроизведении снимков вы можете отобразить количество прошедших дней и поставить соответствующую отметку с помощью [Отпеч симв] (P143).</p>
	<p><b>[Уст. поездки]:</b></p> <p><b>[SET]:</b> Устанавливаются даты отъезда и возвращения. Выполняется запись количества истекших дней (сколько дней прошло после) поездки.</p> <p><b>[OFF]:</b> Истекшие дни не записываются.</p> <ul style="list-style-type: none"> <li>Дата поездки автоматически отменяется, если текущая дата более поздняя, чем дата возвращения. При установке [Уст. поездки] на [OFF] [Геогр. пункт] также будет установлено на [OFF].</li> </ul>
	<p><b>[Геогр. пункт]:</b></p> <p><b>[SET]:</b> Пункт назначения поездки записывается на время записи.</p> <p><b>[OFF]</b></p> <ul style="list-style-type: none"> <li>Подробную информацию о том, как вводить символы, см. в разделе "Ввод текста" на P90.</li> </ul>

- Количество дней, прошедших с даты отъезда, можно распечатывать при помощи программного обеспечения "PHOTOfunSTUDIO", которое находится на компакт-диске CD-ROM (поставляется в комплекте).
- Дата поездки высчитывается на основании даты в настройке часов, а также установленной даты отъезда. Если установить [Мировое время] на пункт назначения поездки, дата поездки высчитывается на основании даты в настройке часов и установки пункта назначения поездки.
- Установка дня путешествия сохраняется, даже если камера будет выключена.
- Количество дней, прошедших с даты отъезда, не записывается до даты отъезда.
- [Геогр. пункт] сохраняется отдельно от информации о названии местонахождения, которая сохраняется в изображениях с помощью функции GPS.
- Для видео, записанного с помощью [FSH]/[SH] в режиме [AVCHD], [Дата поездки] невозможно установить.
- [Дата поездки] невозможно настроить в интеллектуальном автоматическом режиме. Будет отражена настройка другого режима записи.

■) [Звук. сигн.]	Это позволяет установить звуковой сигнал и звук затвора.	
	<p>■) [Уров. сигн.]:</p> <p>[] ([Тихо])</p> <p>[] ([Громко])</p> <p>[] ([ВЫКЛ.])</p> <p>Ⓜ [Тон сигн.]:</p> <p>[]/[]/[]</p>	<p> [Громк. затвора]:</p> <p>[] ([Тихо])</p> <p>[] ([Громко])</p> <p>[] ([ВЫКЛ.])</p> <p>Ⓜ [Звук затвора]:</p> <p>[]/[]/[]</p>

[Громкость]	Отрегулируйте громкость динамика, установив любой из 7 уровней.
-------------	---

- При присоединении камеры к телевизору, громкость динамиков телевизора не изменяется. При подключении через динамики камеры звук не выводится.

☼ [Монитор]	<p>Регулируются яркость, цвет или красный либо синий оттенок монитора ЖКД.</p> <p><b>[Яркость]:</b> Регулировка яркости.</p> <p><b>[Контраст · Насыщенн.]:</b> Регулировка контрастности или насыщенности цветов.</p> <p><b>[Тон красн.]:</b> Регулировка красного оттенка.</p> <p><b>[Тон синего]:</b> Регулировка синего оттенка.</p>	
	<p><b>1</b> Выберите установку, нажав ▲/▼, и отрегулируйте с помощью ◀/▶.</p> <p><b>2</b> Нажмите [MENU/SET] для установки.</p>	

- На мониторе ЖКД некоторые объекты могут выглядеть не так, как на самом деле. Тем не менее, этот режим не влияет на записанные снимки.

 <b>[Режим ЖКД]</b>	Благодаря данным настройкам легче видеть изображение на мониторе ЖКД в ярко освещенных местах.	
	<p><b>[A*]</b> ([Авто яркость ЖКД])*:                  Яркость регулируется автоматически, в зависимости от яркости окружающего освещения вблизи камеры.</p> <p><b>[*]</b> ([Яркий ЖКД]):                  Монитор ЖКД станет ярче, что облегчает его использование даже при съемке вне помещения.</p> <p><b>[OFF]</b></p> <p>* Может быть установлено только в режиме записи.</p>	

- Яркость снимков, отображаемых на мониторе ЖКД, увеличивается, поэтому некоторые объекты могут отображаться на мониторе ЖКД не так, как они выглядят на самом деле. Тем не менее, этот режим не влияет на записанные снимки.
- Монитор ЖКД автоматически возвращается в режим нормальной яркости, если в течение 30 секунд съемки в режиме увеличенной яркости не выполняется никаких операций. Для возврата в режим повышенной яркости нажмите любую кнопку.
- Когда установлено [Режим ЖКД], время использования сокращается.

 <b>[Контр линии]</b>	Установите вид отображения контрольных линий при выполнении снимков. Можно установить также, отображать или нет информацию о записи во время отображения контрольных линий. (P61)	
	<b>[Инфо записи]:</b> <b>[ON]/[OFF]</b>	<b>[Шаблон]:</b> [ ]/[ ]

- Когда вы расположите объект по горизонтальным и вертикальным контрольным линиям или по точкам пересечения этих линий, можно выполнить съемку с хорошо составленной композицией, видя размер, наклон и пропорциональность предмета.
- В интеллектуальном автоматическом режиме настройка [Шаблон] фиксируется на [ ].
- В режиме сцены [Панорамный снимок] контрольные линии не отображаются.



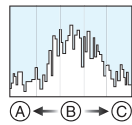



 <b>[Гистограмма]</b>	Позволяет включать или отключать отображение гистограммы.
	<p><b>[ON]/[OFF]</b></p> <p>Столбчатая диаграмма – это график, который отображает яркость вдоль горизонтальной оси (черный к белому) и количество пикселей на каждом уровне яркости по вертикальной оси. Это позволяет легко оценить экспозицию снимка.</p> <p>(A) темно (B) оптимально (C) ярко</p>





- Если снимок и гистограмма не соответствуют друг другу при данных условиях, гистограмма отображается оранжевым цветом.
  - Если при использовании компенсации экспозиции или в режиме ручной экспозиции подсказка по значению экспозиции отлична от  $[\pm 0 EV]$
  - Если включена вспышка
  - Если яркость экрана неправильно отображается в условиях недостаточной освещенности
  - Если экспозиция не настраивается должным образом
- В режиме записи гистограмма является приблизительной.
- Гистограммы фотоснимка в режиме записи и режиме воспроизведения могут отличаться.
- Гистограмма, отображаемая на фотокамере, не соответствует гистограммам, полученным в программном обеспечении редактирования изображений, установленном на компьютере или других устройствах.
- Гистограммы не отображаются в следующих случаях.
  - Интеллектуальный автоматический режим
  - Многооконное воспроизведение
  - Запись видеокадров
  - Увеличение при воспроизведении
  - Календарь
  - При подключенном микрокабеле HDMI

 <b>[Видео Рамка зап.]</b>	Можно проверить угол обзора для видеозаписи.
	<p><b>[ON]/[OFF]</b></p>

- В области видеозаписи отображаются только приблизительные данные.
- Отображение области видеозаписи может исчезнуть при изменении масштаба в сторону телережима в зависимости от настройки размера изображения.
- В интеллектуальном автоматическом режиме оно фиксируется на [OFF].

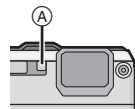
 [Подсветка]	<p>Осуществляется освещение объекта лампочкой во время видеосъемки в темном месте. Также для простого освещения при необходимости может использоваться светодиод.</p>
	<p>[  ]: Светодиодная подсветка (A) постоянно включена при видеозаписи.</p> <p><b>Использование простой подсветки</b> Если установить [  ], нажать и удерживать кнопку ► (⚡) на экране ожидания записи, светодиодная подсветка включится на 60 секунд. Светодиодную подсветку удобно использовать в качестве простой подсветки, когда необходимо осветить окружающее место в темноте. Чтобы выключить подсветку, в любое время нажмите [  /  ].</p> <p>[  ]</p>



- Максимальный диапазон освещения светодиодной лампочки составляет 50 см.
- Срок службы аккумулятора сокращается при постоянном включении светодиодной лампочки.
- В местах, где использование освещения запрещено, установите значение [  ].
- В следующих случаях устанавливается значение [  ].
  - [Подвод. съемка]
  - В [Панорамный снимок] или [Ребенок1]/[Ребенок2] в режиме сцены
  - В режиме 3D фото
- Недоступно в режиме воспроизведения.

ECO [Эконом. реж.]	<p>При помощи настроек этих меню можно продлить срок эксплуатации аккумулятора.</p> <p>Также срок службы батареи можно продлить, уменьшив яркость ЖК-монитора.</p>
	<p> <b>[Авто выключ.]:</b>                  Камера автоматически отключится, если она не используется в течение времени, выбранного в настройке.</p> <p><b>[2MIN.]/[5MIN.]/[10MIN.]/[OFF]</b></p>
	<p> <b>[Энергосб. ЖКД]:</b>                  Яркость ЖК-монитора уменьшена. Срок батареи можно продлить, уменьшив качество изображения ЖК-монитора во время записи*.</p> <p>* За исключением диапазона цифрового увеличения.</p> <p><b>[ON]/[OFF]</b></p>

- [Авто выключ.] установлен на [5MIN.] в интеллектуальном автоматическом режиме.
- [Авто выключ.] не работает в следующих случаях.
  - При использовании адаптера переменного тока
  - При подключении к ПК или принтеру
  - При записи или воспроизведении видеофайлов
  - Во время показа слайдов
  - [Авт.демо.реж.]
  - При использовании [Интервал. съемка]
- Действие [Энергосб. ЖКД] слабее в диапазоне цифрового увеличения, по сравнению с диапазоном оптического увеличения.
- Действие [Энергосб. ЖКД] не влияет на записываемое изображение.
- Настройка [Режим ЖКД] имеет более высокий приоритет, чем настройка [Энергосб. ЖКД] независимо от яркости монитора ЖКД.

 [Авт. просм.]	Установите время, в течение которого будет показано изображение после выполнения фотоснимка.
	<p>[1SEC.]                  [2SEC.]                  [HOLD]:                  Снимки отображаются до тех пор, пока нажата любая кнопка.                  [OFF]</p>





- [Авт. просм.] активируется независимо от собственной настройки в следующих случаях.
  - При использовании автобретинга
  - При использовании [Серийн.съемк]
- В интеллектуальном автоматическом режиме или [Панорамный снимок] в режиме сцены функция автоматического просмотра фиксируется на [2SEC.].
- [Авт. просм.] не работает в следующих случаях.
  - При использовании [Интервал. съемка]
  - Информация о записи видеокладов.



 [Сброс №]	Сбросьте номер файла следующей записи на 0001.
---	--

- Номер папки обновляется, и нумерация начинается с 0001.
- Номера папок устанавливаются в диапазоне от 100 до 999. При достижении номера 999 его уже нельзя сбросить. Рекомендуется сохранить данные на компьютере или другом носителе информации и отформатировать карту. (P60)
- Для сброса номера папки до 100 отформатируйте сначала встроенную память или карту, а затем сбросьте номер папки с помощью этой функции. Появится экран сброса номера папки. Для сброса номера папки выберите [Да].

 [Сброс]	Восстанавливаются исходные значения параметров меню [Зап.] или [Настр.].
---	--

- Если настройки меню [Зап.] сбросить во время записи, одновременно выполнится установка исходного положения объектива. Будет слышен звук работы объектива, однако это нормально и не является неисправностью.
- При сбросе настроек режима [Зап.] данные, зарегистрированные с помощью [Опред. лица], также сбрасываются.
- При сбросе настроек меню [Настр.] следующие настройки также сбрасываются.
  - Параметры дня рождения и имени для [Ребенок1]/[Ребенок2] и [Дом.животное] в режиме сцены.
  - Меню [GPS/датчик]
  - Настройки [Дата поездки] (дата отъезда, дата возвращения, местоположение)
  - Установка [Мировое время]
- Номер папки и настройки часов не изменяются.

 <b>[Режим USB]</b>	<p>Перед или после подключения фотокамеры к компьютеру или принтеру с помощью кабеля USB (поставляется в комплекте) выберите систему связи USB.</p>
	<p> ([Выбрать вкл. соедин.]):                  При подключении фотокамеры к компьютеру или принтеру с поддержкой PictBridge выберите [PC] или [PictBridge(PTP)].</p> <p> ([PictBridge(PTP)]):                  Выберите после или перед подключением к принтеру с поддержкой PictBridge.</p> <p> ([PC]):                  Выберите после или перед подключением к компьютеру.</p>



 <b>[Вывод]</b>	<p>Выбирается в соответствии с типом системы цветного телевидения в каждой из стран либо типом телевизора.</p>
	<p> (<b>[Видео вых.]</b>):</p> <p><b>[NTSC]:</b>                  Выбран выход видео для системы NTSC.</p> <p><b>[PAL]:</b>                  Выбран выход видео для системы PAL.</p> <p>• Для работы необходимо подключение кабеля AV (поставляется в комплекте) или микрокабеля HDMI (поставляется отдельно).</p>
	<p> (<b>[Формат ТВ]</b>):</p> <p><b>[16:9]:</b>                  При подключении к телевизору с форматом экрана 16:9.</p> <p><b>[4:3]:</b>                  При подключении к телевизору с форматом экрана 4:3.</p> <p>• Работает при подключенном кабеле AV (поставляется в комплекте).</p>

 <b>[VIERA link]</b>	<p>В настройках камеры задайте опцию ее управления с помощью пульта дистанционного управления VIERA, автоматически соединяющего эту камеру с оборудованием, совместимым с VIERA Link, посредством микрокабеля HDMI (поставляется отдельно).</p>
	<p><b>[ON]:</b>          Предусмотрено использование пульта дистанционного управления с аппаратурой, совместимой с VIERA Link. (Не все операции будут осуществимы.)          Операции с помощью кнопок на основном аппарате будут ограничены.</p> <p><b>[OFF]:</b>          Управление камерой осуществляется с помощью кнопок, расположенных на камере.</p>

- Работает при подключенном микрокабеле HDMI (поставляется отдельно).
- Подробнее см. [P157](#).

 <b>[3D показ]</b>	<p>Настройка метода вывода для 3D изображений.</p>
	<p><b>[3D]:</b>          Задание при подключении к телевизору, совместимому с 3D.</p> <p><b>[2D]:</b>          Задание при подключении к телевизору, не совместимому с 3D.          Устанавливайте, когда требуется просматривать изображения в 2D (обычное изображение) на 3D-совместимом телевизоре.</p>

- Работает при подключенном микрокабеле HDMI (поставляется отдельно).
- На стр. [P159](#) описан метод воспроизведения 3D изображений в формате 3D.

 <b>[Поверн. ЖКД]</b>	<p>Этот режим позволяет отображать снимки вертикально, если они были сняты камерой в вертикальном положении.</p>
	<p> (([Вкл]):          Поворот изображений на телевизоре и дисплее ЖКД так, чтобы они отображались в вертикальном положении.</p> <p> ((Только внешн.):          Поворот изображения только на телевизоре, чтобы оно отображалось в вертикальном положении.</p> <p><b>[OFF]</b></p>

- Информация по воспроизведению снимков приведена на стр. [P40](#).
- При воспроизведении снимков на ПК они не могут быть воспроизведены в повернутом состоянии, если операционная система или программное обеспечение не совместимы с Exif. Exif – это формат файлов для фотоснимков, который позволяет хранить дополнительную информацию о снимке. Формат был разработан ассоциацией “JEITA (Japan Electronics and Information Technology Industries Association)”.
- Фотоснимки, сделанные на другом оборудовании, возможно, не удастся повернуть.
- Изображение не поворачивается во время многооконого воспроизведения.

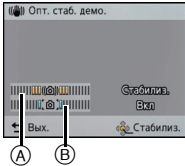
<p><b>Ver.</b> [Просм.версии]</p>	<p>Возможно проверить, какая версия встроенного ПО используется в камере.</p>
<p><b>[Форматир.]</b></p>	<p>Встроенная память или карта отформатированы.  <b>Форматирование безвозвратно удаляет все данные, поэтому необходимо тщательно проверять данные перед форматированием.</b></p>
<ul style="list-style-type: none"> <li>• Используйте при форматировании аккумулятор с достаточным зарядом или адаптер переменного тока (поставляется отдельно). Не выключайте камеру во время форматирования.</li> <li>• Если карта была вставлена, форматируется только карта. Для форматирования встроенной памяти извлеките карту.</li> <li>• Если карта была отформатирована с помощью компьютера или другого устройства, повторно отформатируйте ее с помощью фотокамеры.</li> <li>• Форматирование встроенной памяти может занять больше времени, чем форматирование карты.</li> <li>• Если форматирование не удается выполнить, обратитесь к дилеру или в ближайший сервисный центр.</li> </ul>	
<p><b>[Язык]</b></p>	<p>Установите язык, отображаемый на экране.</p>
<ul style="list-style-type: none"> <li>• Если по ошибке был установлен другой язык, для выбора необходимого языка выберите пункт меню [Q].</li> </ul>	
<p><b>DEMO [Демо. режим]</b></p>	<p>Выводит на дисплей информацию о дрожании фотокамеры.          ([Опт. стаб. демо.]          Функции камеры отображаются в виде показа слайдов.          ([Авт.демо.реж.]</p> <p><b>[Опт. стаб. демо.]</b>          (A) Степень дрожания          (B) Степень дрожания после коррекции</p>  <p><b>[Авт.демо.реж.]:</b>  <b>[ON]</b>  <b>[OFF]</b></p>
<ul style="list-style-type: none"> <li>• При каждом нажатии кнопки [MENU/SET] в режиме [Опт. стаб. демо.] происходит переключение между значениями функции стабилизатора [Вкл] и [Выкл].</li> <li>• [Опт. стаб. демо.] является приблизительным.</li> <li>• [Авт.демо.реж.] не выводится на телевизор.</li> </ul>	

## Информация о мониторе ЖКД

Для изменения нажмите [DISP.].

### 1 Монитор ЖКД

- При отображении экрана меню кнопка [DISP.] не работает. В режиме увеличения при воспроизведении, при воспроизведении видеокادров и в режиме показа слайдов, можно только выбирать режимы © либо ☺.

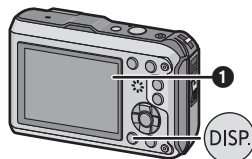

### В режиме записи

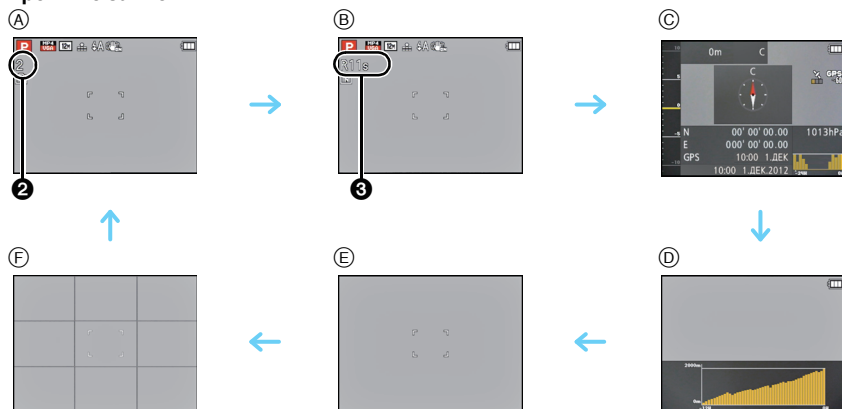

- (A) Нормальный вид дисплея\*1  
 (B) Нормальный вид дисплея\*1  
 (C) Информация об окружении\*2  
 (D) Журнал высотомера\*3  
 (E) Дисплей без индикации  
 (F) Дисплей без индикации (Контрольные линии записи)\*1
- 2 Количество записываемых изображений  
 3 Доступное время записи

\*1 Если [Гистограмма] в меню [Настр.] установлено на [ON], гистограмма будет отображаться.

\*2 Если для параметра [Настройки датчика] в меню [GPS/датчик] установлено значение [ON], отображается информация об окружении, измеренная компасом, высотомером и барометром. Также если для параметра [Установ. GPS] установлено значение [ON], отображается широта/долгота.

\*3 Если для параметра [Запись журнала] для [Высотомер] (можно выбрать при установке [Настройки датчика]) в [ON] в меню [GPS/датчик] установлено значение [ON], отображается график с журналом высотомера.

## В режиме воспроизведения

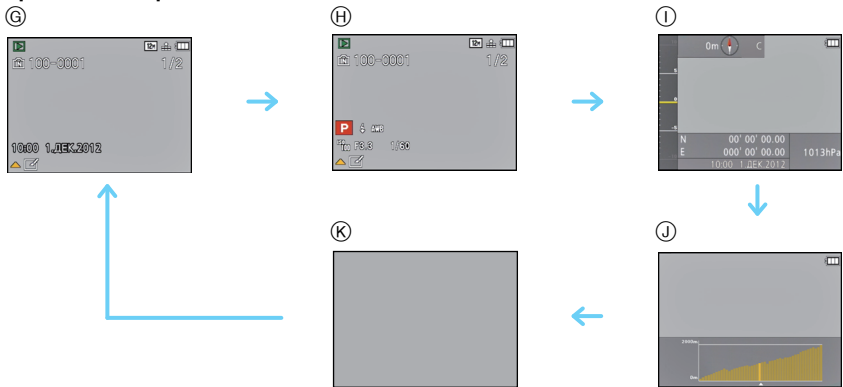

- Ⓒ Нормальный вид дисплея
- Ⓗ Дисплей с информацией о записи\*1
- Ⓘ Информация об окружении
- Ⓙ Журнал высотомера
- Ⓚ Дисплей без индикации\*2

\*1 Если [Гистограмма] в меню [Настр.] установлено на [ON], гистограмма будет отображаться.

\*2 Имя зарегистрированного в [Опред. лица] человека отображается при нажатии [DISP].

Применимые режимы: 

## Если используется масштабирование

Использование оптического увеличения/Использование дополнительного оптического увеличения (EZ)/Использование интеллектуального увеличения/Использование цифрового увеличения

Можно выполнять увеличение для приближения людей и объектов либо уменьшение для съемки пейзажей под широким углом.

При установке для количества пикселей значения 8 М или менее дополнительное оптическое увеличение будет выбираться так, чтобы не ухудшать качество увеличенного изображения.

Для съемки предметов общим планом используйте (Широкоугольный режим)

Нажмите [W] на кнопке масштабирования.

Для съемки объектов крупным планом используйте (Телережим)

Нажмите [T] на кнопке масштабирования.

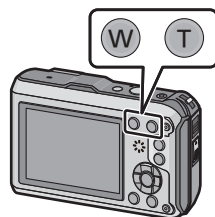

### ■ Типы увеличения

Функция	Оптическое увеличение	Расширенный оптический трансфокатор (EZ)
Максимальное увеличение	4,6x	9,1x*1
Качество изображения	Без ухудшения	Без ухудшения
Условия	Нет	[Разм. кадра] с <b>EZ</b> (P92) выбрано.

\*1 Сюда входит оптическое увеличение. Уровень увеличения зависит от настройки [Разм. кадра].

Для дополнительного увеличения также могут использоваться указанные далее функции увеличения.

Функция	Интеллектуальное увеличение	Цифровое увеличение
Максимальное увеличение	Приблизительно 2x	4x*2
Качество изображения	Увеличение с незначительным ухудшением	Чем выше степень увеличения, тем сильнее ухудшается изображение.
Условия	[Инт.разреш.] (P102) в меню [Зап.] установлено на [i.ZOOM].	[Цифр. увел.] (P102) в меню [Зап.] установлено на [ON].

\*2 Увеличение равно 2x, если для параметра [Инт.разреш.] в меню [Зап.] установлено значение [i.ZOOM].

## ■ Вид экрана

- А Индикация дополнительного оптического увеличения
- В Диапазон оптического увеличения
- С Диапазон интеллектуального увеличения
- Д Диапазон цифрового увеличения
- Е Коэффициент увеличения

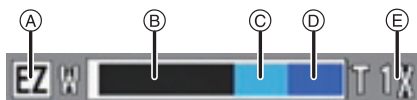

- При использовании функции масштабирования расчетное фокусное расстояние появляется вместе с полосой отображения масштабирования. (Например: 0.3 m –∞)

### 📌 Примечание

- Указываемое значение увеличения является приближенным.
- “EZ” это аббревиатура английского термина “Extra Optical Zoom” (дополнительный оптический зум). С помощью оптического зума можно выполнить снимки с дополнительным увеличением.
- При съемке с использованием цифрового увеличения рекомендуется пользоваться штативом и автоматическим таймером (P69).
- Подробности относительно увеличения во время видеозаписи см. в P39.
- Дополнительное оптическое увеличение не может использоваться в следующих случаях.
  - В [Движ. без смаз.] в интеллектуальном автоматическом режиме
  - В режиме макро с увеличением
  - В [Портат. ноч. снимок] или [Выс. чувств.] в режиме сцены
  - Если для параметра [Серийн. съемк] в меню [Зап.] установлено значение [☰Н] или [☑].
  - Информация о записи видеок кадров
- Режим интеллектуального зума нельзя использовать в следующих случаях.
  - В [Движ. без смаз.] в интеллектуальном автоматическом режиме
  - В режиме макро с увеличением
  - В [Портат. ноч. снимок] или [Выс. чувств.] в режиме сцены
  - Если для параметра [Серийн. съемк] в меню [Зап.] установлено значение [☰Н] или [☑].
- [Цифр. увел] нельзя использовать в следующих случаях.
  - Интеллектуальный автоматический режим
  - В режиме эффекта миниатюры
  - В [Портат. ноч. снимок] или [Выс. чувств.] в режиме сцены
  - Если для параметра [Серийн. съемк] в меню [Зап.] установлено значение [☰Н] или [☑].

Применимые режимы:

## Съемка со встроенной вспышкой

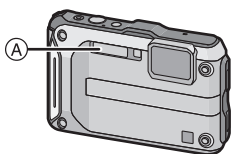

### A Фотовспышка

Не закрывайте ее пальцами или другими предметами.

## Переключение на желаемый режим вспышки

Установка вспышки в соответствии с режимом съемки.

**1** Нажмите ► [].

**2** Для выбора необходимого параметра нажмите ▲/▼, а затем нажмите [MENU/SET].

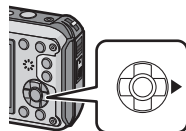

Параметр	Описание настроек
[A] ((Авто)) [iA] ((Авто))*1	Вспышка включается автоматически, если этого требуют условия съемки.
[A $\odot$ ] ((Авто/кр. гл.))*2	Вспышка включается автоматически, если этого требуют условия съемки. Вспышка срабатывает сначала непосредственно перед съемкой для снижения эффекта красных глаз (когда глаза снимаемого человека на снимке имеют красный цвет), а затем еще раз при съемке. • <b>Используйте эту функцию при съемке людей в условиях низкой освещенности.</b>
[] ((Прин. всп. вкл))	Вспышка срабатывает каждый раз независимо от условий съемки. • <b>Используйте этот режим, когда снимаемый объект освещен сзади или освещен лампой дневного света.</b>
[ $\odot$ ] ((Зам синх/кр гл.))*2	Во время съемки объекта на темном фоне эта функция замедляет скорость затвора при срабатывании вспышки, благодаря чему темный фон на снимке становится светлым. Одновременно уменьшается эффект красных глаз. • <b>Используйте этот режим при съемке людей на темном фоне.</b>
[] ((Прин. всп выкл))	Вспышка не срабатывает независимо от условий съемки. • <b>Используйте этот режим при съемке в местах, где включение вспышки запрещено.</b>

\*1 Можно настроить, только если установлен интеллектуальный автоматический режим. Значок изменяется в зависимости от типа объекта и яркости. (P37)

\*2 Вспышка срабатывает дважды. Объект не должен двигаться до второго срабатывания вспышки. Интервал до второй вспышки зависит от яркости объекта.

Если [Корр.кр.гл.] (P109) в меню [Зап.] установлено на [ON], [] появляется на значке вспышки.

## ■ Допустимые настройки вспышки в зависимости от режима записи

Допустимые настройки вспышки зависят от режима записи.

(○: Доступно, —: Недоступно, ●: Изначальная настройка режима сцены)

	○*	—	—	—	○
<b>P</b>	○	○	○	○	○
<b>M</b>	○	○	○	—	○
	○	—	○	—	○
	○	●	○	—	○
	—	—	—	—	●
	—	—	—	●	○
	○	—	○	—	●

\* Отображается [].

- При изменении режима записи настройки вспышки могут измениться. При необходимости установите настройки вспышки снова.
- Настройки вспышки запоминаются, даже если камера выключена. Однако при изменении режима сцены настройки вспышки режима сцены сбрасываются на исходные настройки.
- При записи видеоклипов вспышка не работает.

## ■ Допустимое расстояние съемки со вспышкой

- Допустимый диапазон вспышки является приближенным.

	Широкоугольный режим	Телережим
[AUTO] в [Светочувст.]	30 см до 5,6 м	30 см до 3,1 м

## ■ Скорость затвора для каждого режима вспышки

Режим вспышки	Скорость затвора (сек)	Режим вспышки	Скорость затвора (сек)
	1/60 до 1/1300*1		1 до 1/1300*1 1 или 1/4 до 1/1300*2

\*1 Может изменяться в зависимости от настройки [Мин. выдержка].

\*2 При установке [Мин. выдержка] в положение [AUTO].

- \*2: Скорость затвора становится максимальной и составляет 1 секунду в следующих случаях.
  - Когда оптический стабилизатор изображения установлен на [OFF].
  - Если камера определила наличие очень незначительного дрожания, когда оптический стабилизатор изображения установлен на [ON].
- В интеллектуальном автоматическом режиме скорость затвора изменяется в зависимости от идентифицированной сцены.
- Скорость затвора для режима ручной экспозиции, [Спорт], [Снег], [Пляж и плав.с маской], [Подвод. съемка] и режимов сцены отличается от данных в таблице выше.

 **Примечание**

- Если вспышку поднести слишком близко к объекту съемки, при воздействии тепла и света от вспышки объект может исказиться или изменить цвет.
- При записи объекта со слишком близкого расстояния или в условиях недостаточного освещения вспышкой надлежащий уровень экспозиции не соблюдается, что может привести к тому, изображение будет или слишком светлым или слишком темным.
- Во время подзарядки вспышки значок вспышки мигает красным цветом, и вам не удастся снять фото даже при полном нажатии на кнопку затвора.
- При записи в условиях недостаточного освещения вспышкой баланс белого, возможно, не будет надлежащим образом отрегулирован.
- Эффект вспышки может быть недостаточен в следующих условиях.
  - Если [Серийн.съемк] в меню [Зап.] установлено на [3]
  - При слишком высокой скорости затвора
- При повторном выполнении снимка для зарядки вспышки может понадобиться время. Выполняйте снимок после исчезновения индикатора доступа.
- Уменьшение эффекта красных глаз у разных людей проявляется по-разному. Также, если объект съемки находился далеко от камеры или не смотрел на камеру в момент первой вспышки, эффект уменьшения может быть неочевидным.

Применимые режимы:

## Съемка крупным планом ([Аф макро]/[Макро зум])

Этот режим позволяет выполнять снимки близко расположенных объектов, например, цветов.

**1** Нажмите .

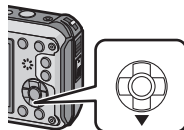

**2** Для выбора необходимого параметра нажмите /, а затем нажмите [MENU/SET].

Параметр	Описание настроек
[АФ ] ([Аф макро])	Можно делать снимки объекта, находящегося на расстоянии 5 см от объектива, прижимая кнопку масштабирования в крайнее положение в сторону широкоугольного режима (1×).
[] ([Макро зум])	Используйте эту настройку для приближения объекта и дальнейшего увеличения при выполнении фотоснимка. Можно выполнить снимок с цифровым зумом до 3× при расстоянии до объекта, соответствующем крайнему широкоугольному положению (5 см). <ul style="list-style-type: none"> <li>• Качество изображения ниже, чем при нормальной записи.</li> <li>• Диапазон масштабирования будет отображаться синим цветом. (Диапазон цифрового масштабирования)</li> </ul>
[OFF]	—

### Примечание

- Рекомендуется использовать штатив и таймер автоспуска.
- Рекомендуется установить вспышку на при выполнении снимков с близкого расстояния.
- Если расстояние между фотокамерой и объектом съемки находится вне диапазона фокусировки фотокамеры, снимок может получиться нечетким, даже если горит индикатор фокусировки.
- Когда объект съемки находится на небольшом расстоянии от фотокамеры, эффективный диапазон фокусировки значительно уменьшается. Поэтому, если после фокусировки расстояние между камерой и объектом съемки изменяется, повторная фокусировка может быть затруднена.
- В режиме макро объект, расположенный ближе к камере, имеет больший приоритет. Поэтому при большом расстоянии между камерой и объектом время фокусировки увеличивается.
- При съемке с близкого расстояния резкость периферийных участков снимка может несколько ухудшаться. Это не неисправность.
- [Макро зум] нельзя использовать в следующих случаях.
  - В режиме эффекта миниатюры
  - В режиме 3D фото
  - Если для параметра в режиме [Режим аф] установлено значение
  - При установке [Серийн.съемк] на или

Применимые режимы:

## Съемка с автоматическим таймером

**1** Нажмите ◀ [☺].

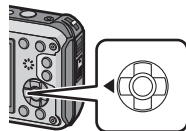

**2** Для выбора необходимого параметра нажмите ▲/▼, а затем нажмите [MENU/SET].

Параметр	Описание настроек
[☺ <sub>10</sub> ] ([10 сек])	Фотография снимается через 10 секунд после нажатия на кнопку затвора.
[☺ <sub>2</sub> ] ([2 сек])	Фотография снимается через 2 секунды после нажатия на кнопку затвора. • При использовании штатива и других приспособлений данная настройка удобна для исключения дрожания, вызываемого нажатием кнопки затвора.
[OFF]	—

**3** Нажмите кнопку затвора наполовину для фокусировки, а затем нажмите кнопку затвора полностью для съемки.

- Индикатор автоматического таймера (A) замигает и через 10 секунд (или 2 секунды) затвор сработает.

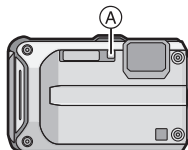
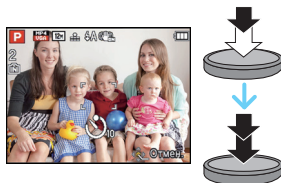

### Примечание

- При однократном полном нажатии кнопки затвора фотокамера перед съемкой автоматически сфокусируется на объекте съемки. В условиях недостаточной освещенности индикатор автоматического таймера мигнет и затем может загореться ярко, работая в качестве вспомогательной лампочки автофокусировки, что позволяет фотокамере сфокусироваться на объекте съемки.
- При записи с автоматическим таймером рекомендуется использовать штатив.
- Автоспуск невозможно использовать в следующих случаях.
  - При использовании [Интервал. съемка]
  - Информация о записи видеокладов.

Применимые режимы:       

## Компенсация экспозиции

Используйте эту функцию, если невозможно добиться подходящей экспозиции из-за разницы в яркости между объектом и задним планом.

**Недодержан**



Компенсировать экспозицию в сторону увеличения.



**Правильно выдержан**



**Передержан**



Компенсировать экспозицию в сторону уменьшения.

**1** Нажимайте  , пока не появится [Экспозиция].

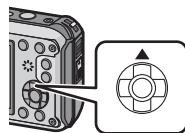

**2** Для компенсации экспозиции нажмите  , а затем нажмите [MENU/SET].

- Показатель компенсации экспозиции отображается на экране.
- Чтобы вернуться к начальной установке экспозиции выберите [0 EV].



### Примечание

- EV – это сокращение от [Exposure Value] (Значение экспозиции). Указывает длительность экспозиции. EV меняется с изменением показателя диафрагмы или скорости затвора.
- Показатель экспозиции сохраняется в памяти, даже если камера выключена.
- Диапазон компенсации экспозиции будет ограничен в зависимости от яркости объекта.

Применимые режимы:        3D

## Съемка с автоматической настройкой значений экспозиции

В этом режиме автоматически записываются 3 снимка в выбранном диапазоне компенсации экспозиции при каждом нажатии кнопки затвора.

### С автоматической настройкой значения экспозиции $\pm 1$ EV

1-й Снимок

 $\pm 0$  EV

2-й Снимок



 $-1$  EV

3-й Снимок

 $+1$  EV

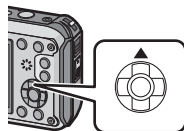
- 1** Нажимайте кнопку   несколько раз до появления [Авт.брекетинг].





- 2** Чтобы установить компенсационный диапазон экспозиции, нажмите  , а затем [MENU/SET].

- Если режим автоматической настройки экспозиции не используется, выберите [OFF] ( $\pm 0$ ).



### Примечание

- При установке автоматической настройки значений экспозиции на экране отображается .
- При съемке с использованием автоматической настройки значений экспозиции после выбора компенсации экспозиции съемка выполняется на основе выбранного диапазона компенсации экспозиции.  
Когда экспозиция будет скомпенсирована, значение компенсации экспозиции отобразится на экране.
- Если в режиме ручной экспозиции заданная скорость затвора превышает 1 секунду, автоматический брекетинг отменяется.
- В зависимости от яркости объекта экспозиция может быть не скомпенсирована в режиме автоматической настройки значений экспозиции.
-  устанавливается для вспышки при установке автоматического брекетинга.
- При нижеперечисленных условиях использование автоматического брекетинга невозможно.
  - В [Панорамный снимок] и [Портат.ноч.снимок] в режиме сцены
  - При использовании [Интервал. съемка]
  - Информация о записи видеокладов

Режим записи: **M**

## Съемка с ручной установкой экспозиции (Режим ручной экспозиции)

Экспозиция определяется ручной установкой значения диафрагмы и скорости затвора. Подсказка по ручной установке экспозиции появляется в нижней части экрана, отображая значение экспозиции.

- 1** Нажмите [MODE].
- 2** Нажмите ▲/▼/◀/▶ для выбора [Ручная экспоз.], затем нажмите [MENU/SET].
- 3** Нажмите ▲.
  - Нажмите [DISP.], чтобы выбрать между настройкой значения диафрагмы и скорости затвора.
- 4** Нажмите ◀/▶ для регулировки, а затем нажмите [MENU/SET].
  - (A) Показатель диафрагмы
  - (B) Выдержка
  - (C) Подсказка по ручной экспозиции



Возможные значения диафрагмы (широкоугольное положение)	Возможные значения выдержки (с) (на 1/3 EV)
F3,3	От 60 до 1/1300
F10	

- Доступные значения диафрагмы меняются в зависимости от увеличения.





### ■ Подсказка по ручной экспозиции

	Экспозиция установлена правильно.
	Установите более высокую скорость затвора или большее значение показателя диафрагмы.
	Установите более низкую скорость затвора или меньшее значение показателя диафрагмы.





- Подсказка по ручной экспозиции является приблизительной. Рекомендуется проверить снимки на экране воспроизведения.

### 📌 Примечание

- Яркость монитора ЖКД и записанных снимков могут отличаться. Проверяйте снимки на экране воспроизведения.
- Если экспозиция не является соответствующей, значения показателя диафрагмы и скорости затвора загораются красным.
- Если установленная скорость затвора мала и кнопка затвора нажата полностью, отобразится обратный отсчет для скорости затвора.
- При низкой скорости затвора рекомендуется использовать штатив.
- [Светочувст. ] автоматически устанавливается на [100] при изменении режима записи на режим ручной экспозиции с установкой [Светочувст. ] на [AUTO] или [ISO] (интеллектуальный режим).

Режим записи:    

## Съемка выразительных сцен на открытом воздухе

Установив режим записи в положение [], [], [] или [], можно более эффективно делать снимки в соответствии с теми или иными условиями, например на спортивных мероприятиях, на пляже или при подводном плавании.

### Примечание

- Цветовой тон изображения может измениться, если снимок делается несоответствующим способом.
- Не удастся установить следующие параметры, поскольку камера регулирует их автоматически.  
– [Светочувст.]/[Инт. экспоз.]/[Мин. выдержка]/[Инт.разреш.]/[Цвет.режим]/[Корр.кр.гл.]

### [Спорт]

Установите это положение, если хотите произвести съемку спортивных или других быстро происходящих событий.

**1** Нажмите [MODE].

**2** Нажмите /// для выбора [Спорт], затем нажмите [MENU/SET].

### Примечание

- Скорость затвора может уменьшиться до 1 секунды.
- Данный режим подходит для съемки объектов на расстоянии 5 м или более.

### [Снег]

Этот режим позволяет получить изображение снега максимального белого цвета на снимках лыжных курортов или снежных горных вершин.

**1** Нажмите [MODE].

**2** Нажмите /// для выбора [Снег], затем нажмите [MENU/SET].

### Примечание

- Во избежание проникновения воды убедитесь в отсутствии посторонних частиц (например, песка, волосы, пыли и т. д.) и полностью закройте боковую дверцу до щелчка. Кроме того, прочитайте раздел “(Важная информация) О характеристиках водонепроницаемости/пылезащитности и ударостойкости камеры” (P8) до использования камеры.

**[Пляж и плав.с маской]**

Оптимально подходит для создания снимков под водой и на пляже. Автоматически включается глубиномер. Его показания отображают приблизительную глубину погружения.

- 1** Нажмите [MODE].
- 2** Нажмите ▲/▼/◀/▶ для выбора [Пляж и плав.с маской], затем нажмите [MENU/SET].

**■ Относительно [Индикат.глубины]**

Обязательно выполните функцию [Индикат.глубины] в меню [GPS/датчик], чтобы установить значение глубиномера перед погружением под воду.

- 1** Нажмите [MENU/SET].
- 2** Нажмите ▲/▼/◀/▶ для выбора меню [GPS/датчик], а затем нажмите [MENU/SET].
- 3** Для выбора ▲/▼ нажмите [Индикат.глубины], а затем нажмите [MENU/SET].
  - Отображается экран подтверждения. Глубиномер будет установлен на 0 м, если выбрано [Да]. Выйдите из меню, завершив настройку.

**■ Индикация на экране под водой**

При нажатии [DISP.] несколько раз отображается экран информации об окружении для глубиномера и т. д.

Ⓐ Глубиномер

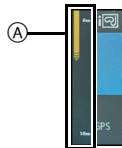

- Измеритель глубины измеряет значения до 12 м в 3 уровнях.

<b>Когда мигает третий уровень</b>	Вы приближаетесь к глубине 12 м, являющейся предельной для данного устройства. Осторожно.
<b>Мигает весь измеритель глубины</b>	Существует опасность превышения глубины 12 м.

- Камера будет автоматически настраиваться на оптимальное качество подводной съемки, исходя из информации о глубине. В этом случае значок, показывающий качество изображения, изменится.

	Настройка обеспечивает оптимальное качество подводной съемки на глубине 3 м, когда отображается
	Настройка обеспечивает оптимальное качество подводной съемки на глубине от 3 м до 12 м, когда отображается

**■ Информация о балансе белого**

Можно отрегулировать оттенок до предпочтительного значения с помощью [Настр.] (P97).

**Примечание**

- Глубина может измеряться неточно при приложении давления спереди или сзади данного аппарата из-за нажатия руками и т. п. В таком случае рекомендуется выполнить функцию [Индикат.глубины] заново после возвращения на поверхность.
- Дисплей может значительно отличаться в зависимости от погодных условий (атмосферное давление, температура воздуха) или температуры морской воды.
- Для более точного измерения глубины перед погружением рекомендуется выполнить [Индикат.глубины].
- Сразу после вынимания из воды и т. д. камера может измерять атмосферное давление не точно. Подробнее прочтите в “Об измеренных высоте и атмосферном давлении” (P128).
- Во избежание проникновения воды убедитесь в отсутствии посторонних частиц (например, песка, волосы, пыли и т. д.) и полностью закройте боковую дверцу до щелчка. Кроме того, прочитайте раздел “(Важная информация) О характеристиках водонепроницаемости/пылезащищенности и ударостойкости камеры” (P8) до использования камеры.
- После использования камеры погрузите ее в мелкую емкость с пресной водой на 10 минут или меньше, затем вытрите воду сухой мягкой тканью. (P11)

**[Подвод. съемка]**

Оптимально подходит для съемки изображений под водой на глубине свыше 12 м при использовании морского футляра (DMW-MCFT3: поставляется отдельно).

- \* Данная камера обладает характеристиками водонепроницаемости/пылезащищенности, соответствующими стандарту "IP68". Это дает возможность подводной съемки в течение 60 минут на глубине 12 м.

**1**

Нажмите [MODE].

**2**

Нажмите ▲/▼/◀/▶ для выбора [Подвод. съемка], затем нажмите [MENU/SET].

**■ Фокусировка под водой (Фиксированная автоматическая фокусировка)**

Можно зафиксировать фокус перед съемкой при помощи блокировки АФ. Такой режим удобен для съемки быстро движущегося объекта и т.п.

**1** Нацельте участок автофокусировки на объект съемки.**2** Для фиксации фокусировки нажмите ◀.

- Значок блокировки АФ появляется, когда объект сфокусирован.
- Нажмите ◀ еще раз для отмены блокировки АФ.
- Нажатие кнопки масштабирования отменяет блокировку АФ. В таком случае сфокусируйтесь на объекте и еще раз зафиксируйте фокус.
- Нельзя установить блокировку АФ при установке [Режим аф] на [☒].

**■ Информация о балансе белого**

Можно отрегулировать оттенок до предпочтительного значения с помощью [Настр.] (P97).

**Примечание**

- Во избежание проникновения воды убедитесь в отсутствии посторонних частиц (например, песка, волосы, пыли и т. д.) и полностью закройте боковую дверцу до щелчка. Кроме того, прочитайте раздел "(Важная информация) О характеристиках водонепроницаемости/пылезащищенности и ударостойкости камеры" (P8) до использования камеры.
- После использования камеры погрузите ее в мелкую емкость с пресной водой на 10 минут или меньше, затем вытрите воду сухой мягкой тканью. (P11)
- **Позиционирование невозможно под водой, поскольку сигналы GPS не достигают камеры.**
- Если в воде находится значительное количество частиц, установите вспышку на [☒].

Режим записи: 

## Запись изображений в виде диорамы (режим эффекта миниатюры)

Путем создания размытых и неразмытых областей снимок будет выглядеть как снимок миниатюрной модели. Видеоизображение также может записываться с эффектами диорамы, воспроизводимыми при быстрой перемотке вперед.

**1** Нажмите [MODE].

**2** Для выбора [Эффект миниатюры] нажмите ▲/▼/◀/▶, а затем нажмите [MENU/SET].

### Примечание

- Отображение экрана записи будет задерживаться дольше, чем обычно, и экран будет выглядеть так, как будто кадры пропадают.
- Звук видео не записывается.
- Запись ведется приблизительно в течение 1/8 периода. (Если запись длится 8 минут, получающаяся в результате запись будет иметь продолжительность приблизительно 1 минуту)

Доступное время записи отображается приблизительно в 8 раз больше. При переключении в режим записи поверьте доступное время записи.

- При выполнении снимков большого размера экран может потемнеть после выполнения снимка, поскольку на обработку сигнала необходимо время. Это не является неисправностью.



**[Портрет]**

При съемке людей вне помещения в дневное время данный режим позволяет улучшить внешний вид снимаемых людей и придать их коже более здоровый оттенок.

**■ Приемы работы с режимом ПОРТРЕТ**

Для достижения оптимальной эффективности этого режима:

- ❶ Нажмите и удерживайте кнопку масштабирования как можно дальше в сторону телережима.
- ❷ Для достижения максимальной эффективности данного режима подойдите ближе к объекту съемки.

**[Ровная кожа]**

При съемке людей вне помещения в дневное время данный режим позволяет сделать кожу даже еще более мягкой на вид, чем при помощи режима [Портрет]. (Это эффективно при съемке людей от уровня груди и выше.)

**■ Приемы работы с режимом РОВНАЯ КОЖА**

Для достижения оптимальной эффективности этого режима:

- ❶ Нажмите и удерживайте кнопку масштабирования как можно дальше в сторону телережима.
- ❷ Для достижения максимальной эффективности данного режима подойдите ближе к объекту съемки.

**Примечание**

- Если часть фона или другие объекты в кадре имеют цвет кожи, они также будут сглажены.
- Режим ровной кожи неэффективен при недостаточной яркости.

**[Пейзаж]**

Этот режим позволяет снимать пейзажи с широким ракурсом.

## [Панорамный снимок]

Изображения записываются последовательно во время горизонтального или вертикального перемещения камеры, а затем все снимки объединяются в одно панорамное изображение.

- 1 Нажмите ▲/▼ для выбора направления съемки и затем нажмите [MENU/SET].

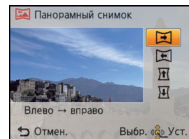

- 2 После подтверждения направления записи нажмите [MENU/SET].

- Отобразится горизонтальная/вертикальная контрольная линия.

- 3 Для фокусировки нажмите наполовину кнопку затвора.

- 4 Нажмите кнопку затвора до конца и делайте снимок, вращая камеру по небольшому кругу в направлении, выбранном в шаге 1.

### ■ Технология панорамной съемки

Запись слева направо

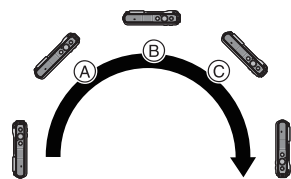

Перемещайте камеру единым вихревым движением около 8 секунд.

- Перемещайте камеру с постоянной скоростью. Изображения, возможно, не будут записываться правильно, если камера перемещается слишком быстро или слишком медленно.

- (A) 1 секунду
- (B) 2 секунды
- (C) 3 секунды

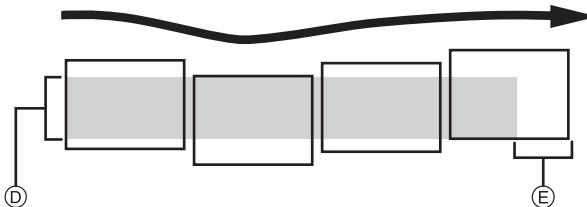

- (D) Равномерно перемещайте камеру в направлении записи. Если камера дрожит слишком сильно, изображения, возможно, не будут записаны или панорамное изображение будет узким (меньшим).
- (E) Смещайте камеру к границе зоны, которую вы хотите снять. (Граница зоны не отобразится в последнем кадре)

- 5 Еще раз нажмите кнопку затвора для завершения фотоснимка.

- Запись также будет отменена, если камера во время записи остается неподвижной.

### Примечание

- Положение трансфокатора зафиксировано на режиме широкоугольной съемки.
- Фокус, баланс белого и экспозиция устанавливаются на оптимальное значение для первого изображения. Поэтому, если во время записи значительно изменится фокусировка или яркость, все панорамное изображение, возможно, не будет записано с подходящей фокусировкой или яркостью.
- При объединении изображений в один панорамный снимок в некоторых случаях объект может выглядеть искаженным или будут видны стыки.
- Количество записываемых пикселей в горизонтальной и вертикальном направлении зависит от направления записи и количества объединяемых изображений. Максимальное количество пикселей указывается далее.

Направление записи	Разрешение по горизонтали	Разрешение по вертикали
Горизонтальное	8000 пикселей	1080 пикселей
Вертикальное	1440 пикселей	8000 пикселей

- Панорамное изображение, возможно, не удастся выполнить или изображения не будут правильно объединены при записи следующих объектов или при следующих условиях записи.
  - Объекты одного, однородного цвета или с повторяющимися формами (например, небо или пляж)
  - Движущиеся объекты (люди, животные, автомобили, волны, качающиеся на ветру цветы и т. д.)
  - Объекты, цвет или форма которых меняется за короткое время (например, изображение на дисплее)
  - Темные места
  - Места с мигающими источниками света, например, флуоресцентными лампами или свечами

### ■ Воспроизведение

Воспроизведение с увеличением выполняется даже для фотоизображений, снятых с использованием [Панорамный снимок].

Если во время воспроизведения нажата кнопка ▲, изображения на экране автоматически прокручиваются в том же направлении, что и при записи.

Курсор, отображаемый во время воспроизведения, соответствует ▲/▼/◀/▶.

▲	Пуск/пауза*	
▼	Остановка	

- \* Вы можете выполнить покадровую перемотку вперед/назад нажатием ▶/◀ во время паузы.

## [Ночн. портрет]

Этот режим позволяет выполнять снимки человека и фона практически с реальной яркостью.

### ■ Приемы работы с режимом НОЧН. ПОРТРЕТ

- **Используйте вспышку.** (Можно установить на [⚡ⓈⓄ].)
- Попросите снимаемого человека не двигаться при выполнении снимка.



#### Примечание

- Для съемки рекомендуется пользоваться штативом и автоматическим таймером.
- Скорость затвора может уменьшиться до 8 секунд.
- Вследствие необходимости обработки данных затвор после съемки может находиться в закрытом состоянии (не более 8 секунд). Это не неисправность.
- При съемке в условиях недостаточной освещенности могут стать заметными помехи.

## [Ночн. пейзаж]

Этот режим позволяет получить яркие снимки ночного пейзажа.



#### Примечание

- Для съемки рекомендуется пользоваться штативом и автоматическим таймером.
- Скорость затвора может уменьшиться до 8 секунд.
- Вследствие необходимости обработки данных затвор после съемки может находиться в закрытом состоянии (не более 8 секунд). Это не неисправность.
- При съемке в условиях недостаточной освещенности могут стать заметными помехи.

## [Портат.ноч.снимок]

Этот режим позволяет выполнить, с большой скоростью, несколько снимков ночной сцены и затем объединить их в один. Таким образом удается избежать дрожания и шума даже при съемке с руки.

### ■ Размер и формат снимка

Выберите размер снимка 3М (4:3), 2,5М (3:2), 2М (16:9) или 2,5М (1:1).



#### Примечание

- Не двигайте камеру во время последовательной съемки.
- При съемке изображений в темных местах или съемке движущихся объектов могут отображаться помехи.

**[Еда]**

В этом режиме фотокамера позволяет делать снимки продуктов питания с передачей натуральных оттенков и исключает влияние освещения, например, в ресторане.

**[Ребенок1]/[Ребенок2]**

Он позволяет делать снимки детей со здоровым оттенком кожи. При использовании вспышки ее свет слабее, чем обычно.

Можно установить различные дни рождения и имена для [Ребенок1] и [Ребенок2]. Можно указать, чтобы они появлялись во время воспроизведения или чтобы на записанном изображении проставлялась отметка, используя [Отпеч симв] (P143).

**■ Установка дня рождения/Настройка имени**

- 1** Для выбора ▲/▼ или [Возраст] нажмите [Имя], а затем нажмите [MENU/SET].
- 2** Для выбора ▲/▼ нажмите [SET], а затем нажмите [MENU/SET].
- 3** Введите день рождения или имя.

День

рождения: ◀/▶: Выберите элементы (год/месяц/день)

▲/▼: Настройка

[MENU/SET]: Установить

Имя: Подробную информацию о том, как вводить символы, см. в разделе "Ввод текста" на P90.

- Когда установлены день рождения или имя, [Возраст] или [Имя] автоматически устанавливается на [ON].
- При выборе [ON], когда день рождения или имя не зарегистрированы, автоматически появляется экран настройки.

- 4** Нажмите ▼ для выбора [Вых.] и затем нажмите [MENU/SET] для завершения.

**■ Для отмены [Возраст] и [Имя]**

Выберите [OFF] в шаге 2.

**Примечание**

- Возраст и имя можно распечатывать при помощи стандартного программного обеспечения "PHOTOfunSTUDIO", которое находится на компакт-диске CD-ROM (поставляется в комплекте).
- Если [Возраст] или [Имя] установлен в [OFF] даже после установки дня рождения или имени, возраст или имя не будут отображаться.
- Скорость затвора может уменьшиться до 1 секунды.

**[Дом.животное]**

Выбирайте его при съемке домашнего животного, например, собаки или кошки. Можно задать дату рождения и кличку питомца.

Информация о [Возраст] или [Имя] приведена в разделе [Ребенок1]/[Ребенок2] на P83.

**[Закат]**

Выберите этот режим для съемки заката солнца. Он позволяет получить выразительные снимки солнца красного цвета.

**[Выс. чувств.]**

Этот режим минимизирует вибрацию объектов и позволяет снимать эти объекты в слабо освещенных помещениях.

**■ Размер и формат снимка**

Выберите размер снимка 3М (4:3), 2,5М (3:2), 2М (16:9) или 2,5М (1:1).

**[Сквозь Стекло]**

Этот режим хорошо подходит для съемки ландшафта через чистое стекло, например, автомобиля или здания.

**Примечание**

- Если окно грязное или запыленное, камера может сфокусироваться на стекле.
- Изображения могут не выглядеть естественно в случае цветного стекла. В этом случае необходимо изменить баланс белого. (P95)

Режим записи: **3D****Выполнение снимков 3D (Режим 3D фото)**

Изображения записываются непрерывно во время горизонтального перемещения камеры; два автоматически выбранных снимка объединяются в одно 3D изображение.

Для просмотра 3D изображений требуется телевизор с поддержкой 3D (Данное устройство обеспечивает воспроизведение в 2D).

Обратитесь к **P159** за детальной информацией о методе воспроизведения.

**1** Нажмите **[MODE]**.

**2** Для выбора **[Режим 3D фото]** нажмите **▲/▼/◀/▶**, а затем нажмите **[MENU/SET]**.

- Отображается описание метода записи. Для выхода нажмите **[MENU/SET]**.

**3** Начните запись, а затем горизонтально перемещайте камеру слева направо.

- Во время записи отображается подсказка.
- Переместите камеру приблизительно на 10 см в пределах приблизительно 4 секунд, используя подсказку.

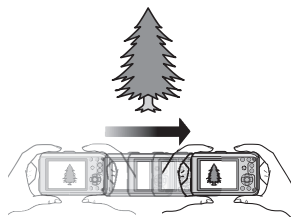
**■ Методика съемки 3D изображений**

- Съемка объекта, который не движется
- Съемка в хорошо освещенном месте, таком как на улице и т.п.
- Зафиксируйте фокусировку и выдержку, нажав наполовину кнопку затвора, затем полностью нажмите кнопку затвора и перемещайте камеру
- Если начать запись, когда объект находится немного вправо от центра, объект будет ближе к центру на последнем изображении

**Примечание**

- **Нельзя записывать 3D изображения в вертикальной ориентации.**
- 3D изображения сохраняются в формате MPO (3D).
- Положение трансфокатора зафиксировано на режиме широкоугольной съемки.
- Размер изображения установлен на 2М (16:9).
- Светочувствительность ISO настраивается автоматически. Тем не менее, светочувствительность ISO увеличивается, позволяя установить высокую скорость затвора.
- В режиме 3D фото невозможно записывать видео.
- Запись может не выполняться в зависимости от условий записи в следующих случаях. Возможно не удастся достичь эффекта 3D, либо записанное изображение может деформироваться даже в том случае, если запись была возможной.
  - Если объект слишком темный/яркий
  - Если яркость объекта изменяется
  - При движении объекта
  - Недостаточная контрастность

Применимые режимы:

## Выполнение снимка с помощью функции Распознавание лиц

Распознавание лиц — это функция, выполняющая поиск лица, напоминающего зарегистрированное лицо, и автоматически устанавливающая приоритет фокусировки и экспозиции. Даже если человек находится сзади или в конце группы людей на фотографии, камера все равно выполнит четкий снимок.

**[Опред. лица]** изначально установлено на **[OFF]** на камере.  
**[Опред. лица]** автоматически включится **[ON]**, если зарегистрировано изображение лица.

- Следующие функции также будут работать с функцией распознавания лиц.

### В режиме записи

- Отображение соответствующего имени при обнаружении камерой зарегистрированного лица\* (если для зарегистрированного лица задано имя)

### В режиме воспроизведения

- Отображение имени и возраста (если информация зарегистрирована)
- Выборочное воспроизведение снимков, выбранных из числа снимков, зарегистрированных с помощью функции распознавания лиц ([Подборка катег.] в [Фильтр. воспр.]).

- \* Отображаются имена максимум 3 лиц. Порядок отображаемых лиц при выполнении снимков определяется в соответствии с порядком регистрации.



### Примечание

- Во время серийной съемки [Опред. лица] информацию о снимке можно присоединить только к первому снимку.
- [Опред. лица] не гарантирует надежного распознавания человека.
- При использовании функции Распознавание лиц может потребоваться больше времени для выбора и определения характерных черт лица, чем при использовании обычного обнаружения лиц.
- Даже если информация о распознавании лиц зафиксирована, снимки, снятые с установкой [Имя] в положение [OFF], не будут классифицироваться по категориям в [Подборка катег.] ([Фильтр. воспр.]).
- **Даже при изменении информации о распознавании лиц (P89) информация о распознавании лиц для уже выполненных снимков не изменится.** Например, если имя изменилось, снимки, записанные до изменения, не будут распределены по категориям с помощью распознавания лиц в [Подборка катег.] ([Фильтр. воспр.]).
- Для изменения информации об имени в сделанных снимках выполните [REPLACE] в [Ред. расп. лиц] (P153).
- [Опред. лица] нельзя использовать в следующих случаях.
  - Режимы записи, которые не позволяют выполнять настройку на из [Режим аф]
  - Информация о записи видеок кадров

## Настройки лиц

Можно зарегистрировать такую информацию, как имена и дни рождения, для изображений лиц максимум 6 человек.

Регистрацию можно упростить, выполнив несколько изображений лиц каждого человека (максимум 3 снимка на каждую регистрацию).

### ■ Точка записи при регистрации изображений лиц

- Во время регистрирования лицо должно быть анфас с открытыми глазами и закрытым ртом, а очертания лица, глаз или бровей не закрыты волосами.
- Убедитесь, что во время регистрации на лицо не падает слишком большая тень. (Вспышка не сработает во время регистрации.)

**(Хороший пример для регистрации)**



### ■ Если нет распознавания во время записи

- Зарегистрируйте лицо одного и того же человека в помещении и на улице, либо с разным выражением лица и под разными углами съемки. (P88)
- Дополнительно зарегистрируйте на месте съемки.
- Если зарегистрированное лицо не распознано, выполните корректировку с помощью повторной регистрации.
- При определенных выражениях лица и окружении распознавание лиц может быть невозможным или лица могут распознаваться неправильно, даже если лица зарегистрированы.

**1** Выберите [Опред. лица] в меню [Зап.] и затем нажмите [MENU/SET]. (P46)

**2** Для выбора [MEMORY] нажмите ▲/▼, а затем нажмите [MENU/SET].

**3** Нажмите ▲/▼/◀/▶ для выбора рамки определения незарегистрированного лица, а затем нажмите [MENU/SET].

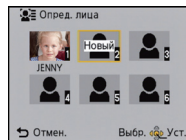

**4** Выполните снимок, осуществляя регулировку лица с помощью контрольной линии.

- Отображается экран подтверждения. Выполняется при выборе [Да].
- Лица других объектов, не являющихся людьми (домашних животных и т. д.) регистрировать нельзя.
- При нажатии [DISP.] отображается пояснение о портретной съемке.

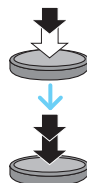
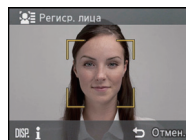

5

Выберите элемент для редактирования с помощью ▲/▼, а затем нажмите [MENU/SET].

- Можно зарегистрировать до 3 изображений лица.

Параметр	Описание настроек
[Имя]	<p>Можно зарегистрировать имена.</p> <p><b>1</b> Для выбора [SET] нажмите ▼, а затем нажмите [MENU/SET].</p> <p><b>2</b> Введите имя.</p> <ul style="list-style-type: none"> <li>• Подробную информацию о том, как вводить символы, см. в разделе “Ввод текста” на P90.</li> </ul>
[Возраст]	<p>Можно зарегистрировать день рождения.</p> <p><b>1</b> Для выбора [SET] нажмите ▼, а затем нажмите [MENU/SET].</p> <p><b>2</b> Нажмите ◀/▶ для выбора элементов (год/месяц/день), затем нажмите ▲/▼ для установки и затем нажмите [MENU/SET].</p>
[Знак фокус]	<p>Измените отображаемый значок фокусировки, когда объект находится в фокусе.</p> <p>Нажмите ▲/▼ для выбора значка фокусировки и затем нажмите [MENU/SET].</p>
[Доб.изобр.]	<p>Добавление изображений лица. (Добавить изображения)</p> <p><b>1</b> Выберите рамку определения незарегистрированного лица, а затем нажмите [MENU/SET].</p> <p><b>2</b> Выполните этап 4 в “Настройки лиц”.</p>
	<p>Чтобы удалить одно из изображений лица. (Удаление)</p> <p>Нажмите ◀/▶ для выбора удаляемого изображения лица, затем нажмите [MENU/SET].</p> <ul style="list-style-type: none"> <li>• Если зарегистрировано только одно изображение, его нельзя удалить.</li> </ul>

- Выйдите из меню по завершении установки.

### Измените или удалите информацию о зарегистрированном человеке

Можно изменять изображения или информацию уже зарегистрированного человека. Также можно удалить информацию о зарегистрированном человеке.

- 1** Выберите [Опред. лица] из меню [Зап.], затем нажмите [MENU/SET]. (P46)
- 2** Для выбора [MEMORY] нажмите ▼, а затем нажмите [MENU/SET].
- 3** Нажмите ▲/▼/◀/▶ для выбора редактируемого или удаляемого изображения лица и затем нажмите [MENU/SET].
- 4** Для выбора пункта меню нажмите ▲/▼, а затем нажмите [MENU/SET].

Параметр	Описание настроек
[Ред. данных]	Изменение информации о уже зарегистрированном человеке <b>Выполните этап 5 в “Настройки лиц”.</b>
[Приоритет]	Фокусировка и экспозиция предпочтительно регулируются по лицам с более высоким приоритетом. <b>Нажмите ▲/▼/◀/▶ для выбора приоритета и затем нажмите [MENU/SET].</b>
[Удал.]	Удаление информации о зарегистрированном человеке.

- Выйдите из меню по завершении установки.

## Ввод текста

Во время записи возможно вводить имена детей и домашних животных. (Вводить можно только буквы алфавита и символы.)

### 1 Отображение экрана ввода.

- Можно отобразить экран ввода, выполнив следующие операции.
  - [Имя] для [Ребенок1]/[Ребенок2] или [Дом.животное] в режиме сцены
  - [Имя] в [Опред. лица]
  - [Мое место]
  - [Геогр. пункт] в [Дата поездки]
  - [Ред загол]
  - [Ред. гео. дан.]

### 2 Нажмите ▲/▼/◀/▶ для выбора текста, а затем нажмите [MENU/SET] для регистрации.

- Переместите кнопку курсора на [Aa], а затем нажмите [MENU/SET] для переключения между [A] (прописные), [a] (строчные), [1] (цифры) и [&] (специальные символы).
- Чтобы постоянно вводить один и тот же символ, переместите курсор, нажимая [T] на кнопке масштабирования.
- Можно выполнить следующие операции, перемещая курсор к элементу и нажимая [MENU/SET]:
  - [␣]: Ввод пробела
  - [Удал.]: Удаление символа
  - [◀]: Перемещение курсора положения ввода влево
  - [▶]: Перемещение курсора положения ввода вправо
- Можно вводить следующие символы и цифры.
  - Можно ввести максимум 30 символов. (Максимум 9 символов при установке имен в [Опред. лица]).
    - \* Можно ввести максимум 15 символов для [ \ ], [ [ ], [ ] ], [ • ] и [ — ] (Максимум 6 символов при установке имен в [Опред. лица]).



### 3 Нажмите ▲/▼/◀/▶ для перемещения курсора к [Уст.], а затем нажмите [MENU/SET] для завершения ввода текста.

#### Примечание

- Если весь введенный текст не помещается на экране, текст можно прокручивать.
- Отображается в порядке: информация о местоположении, название, месторасположение, [Имя] ([Ребенок1]/[Ребенок2], [Дом.животное]), [Имя] ([Опред. лица]).

## Использование меню [Зап.]

Подробная информация о настройках меню [Зап.] приведена в P46.

### [Формат]

Применимые режимы:        

Это позволяет выбрать формат снимков, соответствующий способу печати или воспроизведения.

Установки	Описание настроек
<b>[4:3]</b>	[Формат] телевизора 4:3
<b>[3:2]</b>	[Формат] 35 мм пленочной камеры
<b>[16:9]</b>	[Формат] телевизора высокой четкости и т. д.
<b>[1:1]</b>	Квадратное форматное соотношение



### Примечание





- При печати края записанных снимков могут обрезаться, поэтому необходимо выполнить проверку перед печатью. (P202)

## [Разм. кадра]



Применимые режимы: 

Установите количество пикселей. Чем выше количество деталей, тем более детализованными выглядят снимки даже при печати на больших листах.



[Формат]: [4:3]

Установки	Размер снимка
[12M]	4000×3000
[8M  <td>3264×2448</td>	3264×2448
[5M  <td>2560×1920</td>	2560×1920
[3M  <td>2048×1536</td>	2048×1536
[2M  <td>1600×1200</td>	1600×1200
[0.3M  <td>640×480</td>	640×480

[Формат]: [3:2]

Установки	Размер снимка
[10.5M]	4000×2672
[7M  <td>3264×2176</td>	3264×2176
[4.5M  <td>2560×1712</td>	2560×1712
[2.5M  <td>2048×1360</td>	2048×1360
[0.3M  <td>640×424</td>	640×424

[Формат]: [16:9]

Установки	Размер снимка
[9M]	4000×2248
[6M  <td>3264×1840</td>	3264×1840
[3.5M  <td>2560×1440</td>	2560×1440
[2M  <td>1920×1080</td>	1920×1080
[0.2M  <td>640×360</td>	640×360

[Формат]: [1:1]

Установки	Размер снимка
[9M]	2992×2992
[6M  <td>2448×2448</td>	2448×2448
[3.5M  <td>1920×1920</td>	1920×1920
[2.5M  <td>1536×1536</td>	1536×1536
[0.2M  <td>480×480</td>	480×480

\* Этот элемент нельзя установить в интеллектуальном автоматическом режиме.



 **Примечание**

- При изменении формата установите размер снимка снова.
- В специальных режимах невозможно использовать дополнительный оптический зум, и размер снимка для [  ] не отображается. Более подробные сведения о режимах, в которых нельзя использовать дополнительный оптический зум, см. на P64.
- В зависимости от объекта съемки и условий записи фотоснимки могут быть мозаичными.

## [Качество]

Применимые режимы:        

Установите коэффициент сжатия, с которым будут сохраняться снимки.

Установки	Описание настроек
 ([Выс./качество])	Отдавая приоритет качеству изображения
 ([Стандарт])	При использовании стандартного качества изображения и увеличении числа снимков без изменения количества пикселей.

 **Примечание**

- Настройка установлена на  в [Портат.ноч.снимок] или [Выс. чувств.] в режиме сцены.
- Во время 3D записи отображаются следующие значки.

 ([3D+выс.кач.]): Одновременно записываются изображения MPO и высококачественные изображения JPEG.

 ([3D+станд.кач.]): Одновременно записываются изображения MPO и стандартные изображения JPEG.

## [Светочувст. ]

Применимые режимы:        3D

Позволяет устанавливать чувствительность к свету (светочувствительность ISO). Установка более высокого значения позволяет выполнять снимки даже в недостаточно освещенных местах, при этом снимки не выходят темными.

Установки	Описание настроек
[AUTO]	Светочувствительность ISO автоматически настраивается под яркость. • Максимум [400] (с включенной вспышкой [1600])
[iISO] (i.iISO)	Светочувствительность ISO настраивается в соответствии с движениями объекта съемки и яркостью. • Максимум [1600]
[100]	Светочувствительность ISO запоминается для разных настроек.
[200]	
[400]	
[800]	
[1600]	

	[100] ←	→ [1600]
Место съемки (рекомендуется)	Достаточная освещенность (вне помещения)	Недостаточная освещенность
Скорость затвора	Низкая	Высокая
Помехи	Незначительное	Значительные
Дрожание объекта	Значительные	Незначительное

### ■ Об [iISO] (Интеллектуальном управлении светочувствительностью ISO)

Камера определяет движение объекта, а затем автоматически устанавливает оптимальную светочувствительность ISO и скорость затвора, соответствующие движению объекта, а также яркость сцены для минимизации дрожания объекта.

- Скорость затвора не фиксируется, когда кнопка затвора нажата наполовину. Она постоянно изменяется в соответствии с движением объекта, пока кнопка затвора не будет нажата полностью.





### Примечание

- Информацию о фокусном расстоянии вспышки при установленном [AUTO] см. P66.
- Нельзя выбрать [AUTO] или [iISO] в режиме ручной экспозиции.
- Чувствительность ISO автоматически устанавливается в следующих условиях.
  - Если для параметра [Серийн.съемк] в меню [Зап.] установлено значение [iN] или [i]
  - Информация о записи видеоклипов

[Бал. бел.]

**Применимые режимы:**         

На солнечном свете, под лампами накаливания или в других подобных условиях объекты белого цвета приобретают красноватый или голубоватый оттенок, данный элемент корректирует белый цвет, устанавливая его ближе к тому, который виден глазом, в соответствии с источником света.

Установки	Описание настроек
[AWB] ([Автом. баланс белого])	Автоматическая корректировка
 ([Дневной свет])	При выполнении снимков на улице в ясную погоду
 ([Облачно])	При выполнении снимков на улице в пасмурную погоду
 ([Тень])	При выполнении снимков на улице в тени
 ([Накаливание])	При выполнении снимков под лампами накаливания
 ([Уст. б. бел.])	Используется значение, установленное при помощи  SET
 SET ([Установка Уст. б. бел.])	Установка вручную

### Примечание

- При флуоресцентном освещении, подсветке светодиодами и пр. соответствующий баланс белого будет изменяться в зависимости от типа освещения, поэтому используйте функцию [AWB] или SET.
- Настройка баланса белого запоминается, даже если камера выключена. (Тем не менее, настройка баланса белого для режима сцены возвращается на [AWB], если режим сцены изменяется.)
- Баланс белого фиксируется в положении [AWB] при следующих условиях.
  - В [Пейзаж], [Ночн. портрет], [Ночн. пейзаж], [Портат.ноч.снимок], [Еда] или [Закат] в режиме сцены

## ■ Автоматический баланс белого

В зависимости от преобладающих на время съемки условий, снимки могут иметь красноватый или голубоватый оттенок. Кроме того, при использовании нескольких источников освещения или при отсутствии цвета, близкого к белому, автоматический баланс белого может не функционировать надлежащим образом. В таком случае следует установить баланс белого на режим, отличный от [AWB].

- 1 Автоматический баланс белого будет работать в пределах такого диапазона.
  - 2 Голубое небо
  - 3 Облачное небо (дождь)
  - 4 Экран телевизора
  - 5 Солнечный свет
  - 6 Белый свет лампы дневного освещения
  - 7 Свет лампы накаливания
  - 8 Восход и заход солнца
  - 9 Освещение свечами
- К=Температура света по шкале Кельвина

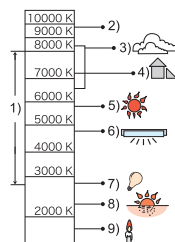

## Настройка баланса белого вручную

Задайте установленное значение баланса белого. Используйте в соответствии с условиями съемки.

- 1 Выберите [MENU/SET] и нажмите [MENU/SET].
- 2 Наведите фотокамеру на белый лист бумаги или похожий белый предмет, так чтобы рамка в центре экрана заполнилась белым цветом и затем нажмите [MENU/SET].
  - Баланс белого может быть настроен неправильно, если предмет слишком яркий или слишком темный. Установите баланс белого снова после регулировки соответствующей яркости.
  - Выйдите из меню по завершении установки.



## Точная настройка баланса белого

Если получить необходимый оттенок при помощи настройки баланса белого не удастся, можно выполнить точную настройку баланса белого.

- Точная настройка возможна только при установке для баланса белого значения [☼]/[☾]/[☽]/[☿]/[♁]/[♂].

**1 Выберите “Баланс белого” для точной настройки, а затем нажмите [DISP.], чтобы отобразить [Настр.].**

**2 Чтобы настроить баланс белого нажмите несколько раз ◀/▶.**

◀ [Красный]: Нажмите, если оттенок голубоватый.

▶ [Синий]: Нажмите, если оттенок красноватый.

- Чтобы вернуться к начальной установке баланса белого выберите [0].

**3 Для завершения нажмите [MENU/SET].**

### Примечание

- Значок баланса белого на экране станет красным или синим.
- Точная настройки баланса белого проявляется на снимке при использовании вспышки.
- Баланс белого можно точно настроить отдельно для каждого режима баланса белого.
- Даже при выключении фотокамеры значение точной настройки баланса белого сохраняется.
- Уровень точной настройки баланса белого в [☽] сбрасывается на [0] при сбросе баланса белого с помощью функции [☽]SET.
- В режиме [Пляж и плав.с маской] или [Подвод. съемка] для баланса белого фиксируется значение [AWB], но возможна его точная настройка.
- Точную настройку баланса белого нельзя выполнить для [B&W] и [SEPIA] в [Цвет.режим].

## [Режим аф]

Применимые режимы: P M A S L B SCN 3D

Это позволяет выбирать метод фокусирования, соответствующий размещению и количеству объектов.

Установки	Описание настроек
([Распознавание лиц])	Камера автоматически определяет лицо человека (макс. 15 мест) Затем может быть выполнена настройка фокусировки и экспозиции для идеального отображения лица, независимо от того, в какой части изображения оно находится.
((Следящий АФ))*1	Фокусировку можно отрегулировать по указанному объекту. Фокусировка будет сохраняться на объекте, даже если тот будет двигаться. (Динамическое слежение)
((23-зонный))*2	Для каждой зоны АФ предусмотрена фокусировка до 23 точек включительно. Это действенно в случаях, когда объект съемки находится не в центре экрана. (Рамка зоны АФ будет такой же, что и при настройке форматного соотношения.)
((1-зонный))	Фотокамера фокусируется на объекте съемки в участке автофокусировки в центре экрана.
((Точечный))*2	Фотокамера фокусируется на ограниченном узком участке на экране.

\*1 будет использоваться во время видеозаписи или использования [Интервал. съемка].

\*2 Для видеосъемки используется метод фокусировки .

### Примечание

- Настройка фокуса установлена на в режиме “эффект миниатюры”.
- Она будет зафиксирована на при установке [Опред. лица] на [ON].
- В следующих случаях установить невозможно.
  - [Подвод. съемка]
  - В [Панорамный снимок], [Ночн. пейзаж], [Портат.ноч.снимок] и [Еда] в режиме сцены.
- Она не может быть установлена в при следующих условиях.
  - В [Панорамный снимок] в режиме сцены
  - В [B&W] или [SEPIA] в [Цвет.режим]

## ■ Информация о [👤] ([Распознавание лиц])

Следующие рамки зоны автофокусировки отображаются, когда камера распознает лица.

Желтый:

При нажатии кнопки затвора наполовину, рамка становится зеленой, когда камера выполняет фокусирование.

Белый:

Отображается при обнаружении более одного лица. Другие лица, которые находятся на том же расстоянии, что и лица внутри желтых зон автофокусировки, также оказываются в фокусе.



### 🗨️ Примечание

- При определенных условиях съемки, включая следующие случаи, функция распознавания лиц может не работать, и определение лиц будет невозможным. [Режим аф] включен в [📷] (во время видеосъемки).
  - Лицо не обращено к камере
  - Лицо находится под углом
  - Лицо слишком яркое или слишком темное
  - Когда на лицах недостаточно контраста
  - Когда часть лица скрыта за солнцезащитными очками и пр.
  - Когда лицо на экране очень маленькое
  - Быстрое движение
  - Объект не является человеком
  - При дрожании камеры
  - При использовании цифрового увеличения
  - При съемке под водой
- Если камера регистрирует нечто отличное от лица, измените настройки на отличные от [👤].

## ■ Настройка [👁️] ([Следящий АФ])

Наведите рамку автофокусировки со слежением на объект и нажмите ▼ для фиксации объекта.

Ⓐ Рамка АФ со слежением

- После распознавания объекта съемки зона АФ обозначается желтой рамкой, при этом происходит постоянная автоматическая корректировка фокуса при движении объекта (динамическое слежение).
- АФ со слежением отключается при повторном нажатии ▼.



### 🗨️ Примечание

- Функция динамического слежения может не работать в следующих случаях:
  - Если объект слишком мал
  - Если место съемки слишком темное или светлое
  - Если объект перемещается слишком быстро
  - Если фон имеет такой же или похожий цвет, что и объект
  - Если имеет место дрожание
  - Если используется масштабирование
  - При съемке под водой
- При неудачной блокировке автофокусировки рамка сопровождения автофокусировки загорится красным цветом, а затем исчезнет. Нажмите ▼ снова.
- Камера в режиме [Режим аф] записывает изображения как [📷], когда объект зафиксирован или динамическое слежение не работает.

**[Быстр. АФ]****Применимые режимы:**  P M A S L SCN 3D

Пока камера удерживается в устойчивом положении, камера будет автоматически регулировать фокусировку, затем при нажатии затвора регулировка фокуса будет выполнена быстрее. Это полезно, например, если нужно не пропустить возможность выполнить снимок.

**Настройки: [ON]/[OFF]**

-  **Примечание**
- Заряд аккумулятора расходуется быстрее, чем обычно.
  - Если при фокусировке возникают сложности, снова нажмите наполовину кнопку затвора.
  - Не работает во время АФ со слежением.
  - [Быстр. АФ] нельзя установить при [Ночн. портрет], [Ночн. пейзаж] и [Портат.ноч.снимок] в режиме сцены.

**[Опред. лица]**

- Для получения подробной информации см. P86.

**[Инт. экспоз.]****Применимые режимы:**  P M A S L SCN 3D

Если фон и объект значительно отличаются по яркости, контраст и экспозиция регулируются автоматически для максимально реалистичной передачи изображения.

**Настройки: [ON]/[OFF]**



-  **Примечание**
- [i] на экране становится желтым во время действия [Инт. экспоз.].
  - Даже при установке [Светочувст. ] на [100] [Светочувст. ] может быть установлено на более высокое значение, чем [100], если снимок выполняется при установке [Инт. экспоз.] на действительное значение.
  - При некоторых условиях эффект компенсации может быть не достигнут.

**[Мин. выдержка]**

**Применимые режимы:**        

Установив [Мин. выдержка] на более низкое значение, можно выполнить яркие снимки в местах с недостаточной освещенностью. Можно также установить более высокое значение для уменьшения размытия объекта.

**Настройки:** [AUTO], [1/125], [1/60], [1/30], [1/15], [1/8], [1/4], [1/2], [1]

<b>Установка минимальной скорости затвора</b>	[1/125]   [1]	
<b>Яркость</b>	Темнее	Ярче
<b>Дрожание</b>	Незначительное	Значительное

 **Примечание**

- При выполнении снимков обычно устанавливается на [AUTO]. (При выборе минимальной скорости затвора, отличающейся от [AUTO], на экране появляется [MIN].)
- Если выбрана настройка [AUTO], скорость затвора может быть установлена в 1 секунду, когда нет особого дрожания для стабилизации с помощью [Стабилиз.], или когда для [Стабилиз.] установлено значение [OFF].
- Установка [Мин. выдержка] на более низкое значение может увеличить вероятность дрожания, поэтому при выполнении снимков рекомендуется использовать штатив и автоматический таймер.
- Установка [Мин. выдержка] на более высокое значение может привести к затемнению снимка, поэтому рекомендуется записывать снимок в хорошо освещенном месте. Если достичь надлежащей экспозиции не удастся, [MIN] будет мигать красным при нажатии кнопки затвора наполовину.

## [Инт.разреш.]

**Применимые режимы:**        

Снимки с четкими контурами и разрешением можно делать, используя технологию интеллектуального разрешения.

Установки	Описание настроек
[ON]	[Инт.разреш.] активировано.
[i.ZOOM]	Включается [Инт.разреш.], и коэффициент масштабирования увеличивается до приблизительно 2 раз с незначительным ухудшением качества изображения.
[OFF]	—

**Примечание**

- Информацию о интеллектуальном увеличении см. в [P63](#).

## [Цифр. увел]

**Применимые режимы:**        

Это может увеличить объекты еще больше, чем при оптическом увеличении, дополнительном оптическом увеличении или [i.ZOOM].

**Настройки:** [ON]/[OFF]

**Примечание**

- Более подробная информация приведена на [P63](#).
- В режиме макро зума настройка фиксируется на [ON].



## [Серийн.съемк]

Применимые режимы:        

Фотоснимки записываются непрерывно, пока нажата кнопка затвора.

Установки	Описание настроек	
 ((Серийн. съемка вкл))	<b>Многократная скорость</b>	прибл. 3,7 снимка/с
	<b>Количество записываемых снимков</b>	макс. 6 снимков
	<ul style="list-style-type: none"> <li>• Фокус, экспозиция и баланс белого будут фиксироваться на настройки для первого снимка. В зависимости от изменения яркости объекта, запись может быть ярче или темнее, начиная со второго снимка.</li> <li>• Скорость серийной съемки (снимков в секунду) может замедлиться в зависимости от условий съемки, например, в местах с недостаточной освещенностью, в случае, если установлена высокая светочувствительность ISO и т.д.</li> </ul>	
 ((Скор. съемка))	<b>Многократная скорость</b>	прибл. 10 снимка/с
	<b>Количество записываемых снимков</b>	макс. 100 снимков
	<ul style="list-style-type: none"> <li>• Настраивается только в режиме автоматического выбора экспозиции.</li> <li>• Размер изображения установлен на 3M (4:3), 2,5M (3:2), 2M (16:9) или 2,5M (1:1).</li> <li>• Скорость серийной съемки изменяется в соответствии с условиями записи.</li> <li>• Количество записываемых снимков при серийной съемке ограничено условиями съемки, типом и/или состоянием используемой карты.</li> <li>• Количество записываемых снимков при серийной съемке может увеличиться при использовании карты с высокой скоростью записи или форматировании карты.</li> <li>• Фокусировка, увеличение, экспозиция, баланс белого, скорость затвора и чувствительность ISO фиксируются на значениях, установленных для первого снимка.</li> <li>• Светочувствительность ISO настраивается автоматически. Тем не менее, светочувствительность ISO увеличивается, позволяя установить высокую скорость затвора.</li> <li>• При некоторых условиях эксплуатации и повторном выполнении снимка может понадобиться время для выполнения следующего снимка.</li> </ul>	
 ((Импульс вспышки))	<b>Количество записываемых снимков</b>	макс. 5 снимков
	<ul style="list-style-type: none"> <li>• Фотоснимки выполняются непрерывно со вспышкой.</li> <li>• Настраивается только в режиме автоматического выбора экспозиции.</li> <li>• Размер изображения установлен на 3M (4:3), 2,5M (3:2), 2M (16:9) или 2,5M (1:1).</li> <li>• Для фокусировки, масштабирования, экспозиции, скорости затвора, светочувствительности ISO и уровня вспышки фиксируются настройки, примененные для первого снимка.</li> <li>• Количество записываемых снимков будет зафиксировано на 5 снимках при использовании автоматического таймера.</li> <li>• <b>Настройка вспышки фиксируется на [☒].</b></li> </ul>	
[OFF]	—	

 **Примечание**

- Режим серийной съемки не отменяется при выключении камеры.
- При выполнении снимков в режиме серийной съемки при помощи встроенной памяти запись данных снимка занимает некоторое время.
- При нижеперечисленных условиях использование серийной съемки невозможно.
  - В [Панорамный снимок] или [Портат.ноч.снимок] в режиме сцены
  - При использовании [Интервал. съемка]
- При использовании автоспуска (кроме для []) устанавливается 3 записываемых снимка.
- **В качестве настройки вспышки устанавливается [] (кроме для []).**

## [Интервал. съемка]

Применимые режимы:

Можно установить начальное время записи, интервал записи и количество изображений, а затем автоматически записать снимки таких объектов, как животные и растения во времени.

- **Заблаговременно установите дату и время.** (P27)
- **Запись на встроенную память невозможна. Используйте карту.**

### ■ Установка времени записи/интервала/количества изображений

- 1** Нажмите для выбора настроек и нажмите для установки.

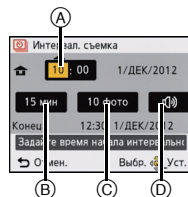

Установки	Описание настроек
Начальное время <sup>Ⓐ</sup>	Можно установить время для начала записи в пределах 12 часов вперед.
Интервал записи <sup>Ⓑ</sup>	Можно установить интервал до 30 минут с шагом 1 минута. • Для определенных настроек минимальный интервал составляет 5 минут.
Количество изображений <sup>Ⓒ</sup>	10, 20, 30, 40, 50, 60
Предупреждение записи <sup>Ⓓ</sup>	[]: Пользователь предупреждается о начале записи звуковым сигналом и миганием вспомогательной лампочки АФ. []: Предупреждающего звука нет. также вспомогательная лампа АФ не мигает.

- 2** Нажмите [MENU/SET].

- 3** Полностью нажмите кнопку затвора.

- Запись начинается автоматически в установленное время.
- Если установленное время начала записи пройдено, запись начинается после нажатия кнопки затвора.
- Во время ожидания записи питание выключается автоматически, если определенное время не выполняется никаких действий. Замедленная съемка выполняется даже с выключенным питанием. Когда приходит время записи, питание включается автоматически. Чтобы включить питание вручную, нажмите кнопку на камере [ON/OFF] или нажмите и удерживайте кнопку [].
- Чтобы остановить начавшуюся замедленную съемку, нажмите кнопку [MENU/SET] или [] и завершите запись на экране подтверждения.

 **Примечание**

- Эта функция не используется в камере системы безопасности.
- **Если вы оставите камеру для выполнения [Интервал. съемка], учитывайте возможность хищения.**
- **Не рекомендуется использовать [Интервал. съемка] для подводной съемки.**
- **При продолжительном использовании в таких холодных местах, как лыжные курорты или высокогорье, или в теплых, влажных местах, может возникнуть неисправность. Поэтому будьте осторожны.**
- Если для предупреждения записи установлено значение [ц(л)], будет звучать предупредительный звуковой сигнал. Проверьте, чтобы эта настройка подходила для среды использования.
- Перед началом записи установлено определенное положение трансфокатора.
- Использование в режиме сцены [Панорамный снимок] невозможно.
- При использовании [Интервал. съемка] позиционирование GPS не работает.
- Рекомендуется использовать полностью заряженный аккумулятор.
- [Интервал. съемка] будет отменено на полпути в следующих случаях.
  - При израсходовании заряда аккумулятора
  - Если нет места для записи изображений

## Воспроизведение изображений, выполненных в [Интервал. съемка]

Изображения, выполненные в режиме [Интервал. съемка], сохраняются группами, состоящими из ряда изображений, записанных при одной замедленной съемке. Для группы отображается значок [📷].

- Возможно удаление и редактирование элементов группы. (Например, в случае удаления группы снимков с помощью [📷], удаляются все снимки группы.)

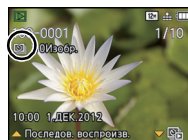

### ■ Непрерывное воспроизведение

Нажмите ◀/▶, чтобы выбрать изображение со значком [📷], а затем нажмите ▲.

▲	Воспроизведение/пауза	
▼	Остановка	
◀	Быстрая прокрутка назад, предыдущий снимок*	
▶	Быстрая прокрутка вперед, следующий снимок*	

\* Эти операции можно выполнять только в режиме паузы.

### ■ Воспроизведение каждого изображения

**1** Нажмите ◀/▶, чтобы выбрать изображение со значком [📷], а затем нажмите ▼.

**2** Для выбора снимка нажмите ◀/▶.

- Для возврата к нормальному экрану воспроизведения нажмите ▼ еще раз.
- Меню [Воспроизв.] не может быть использовано.
- Для изображений в группе могут использоваться такие же операции, как и для нормального воспроизведения (многооконное воспроизведение, воспроизведение с увеличением, удаление изображений и т. д.).



#### Примечание

- При удалении всех изображений из группы кроме одного изображение будет сохранено в качестве простого снимка.

## [Цвет.режим]

Применимые режимы:                       

Установка различных цветовых эффектов, таких как более резкое, яркое изображение или изображение в тонах сепии.

Установки	Описание настроек
[STANDARD]	Это стандартная настройка.
[Happy]* <sup>1</sup>	Изображение с увеличенной яркостью и четкостью.
[VIVID]* <sup>2</sup>	Снимок станет более четким.
[B&W]	Снимок станет черно-белым.
[SEPIA]	Снимок получит оттенок сепии (коричневатый).

\*1 Можно настроить, только если установлен интеллектуальный автоматический режим.

\*2 Можно настроить только в режиме программы АЭ или в режиме ручной экспозиции.

## [Всп. ламп. АФ]

Применимые режимы:                       

Вспомогательная лампочка АФ освещает объект при нажатии кнопки затвора наполовину, упрощая фокусировку для камеры в случае съемки в условиях недостаточной освещенности. (При некоторых условиях записи отображаются более крупные зоны автофокусировки.)

Настройки: [ON]/[OFF]

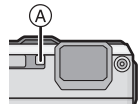

 **Примечание**

- Эффективное расстояние вспомогательной лампы АФ не превышает приблизительно 1,5 м.
- Если вы не желаете использовать вспомогательную лампочку автофокусировки (А) (например, при съемке животных в условиях недостаточной освещенности) установите [Всп. ламп. АФ] в [OFF]. В этом случае фокусировка на объекте съемки усложняется.
- [Всп. ламп. АФ] фиксируется на [OFF] в [Пейзаж], [Ночн. пейзаж], [Портат.ноч.снимок], [Закат] и [Сквозь Стекло] в режиме сцены.



## [Корр.кр.гл.]

**Применимые режимы:**        

При выборе функции уменьшения эффекта красных глаз ([], []) функция цифровой коррекции красных глаз выполняется при каждом срабатывании вспышки. Камера автоматически обнаруживает красные глаза и исправляет снимок.

**Настройки:** [ON]/[OFF]

 **Примечание**

- Доступно только при установке [Режим аф] на [] и включенном обнаружении лиц
- При некоторых обстоятельствах красные глаза исправить нельзя.

## [Стабилиз.]

**Применимые режимы:**        

При использовании данного режима во время съемки выявляется вибрация и камера автоматически ее компенсирует, позволяя получать изображения без искажений.

При видеозаписи будет автоматически работать “активный режим” (стабилизатор для видео). Это уменьшает дрожание изображения при видеозаписи во время ходьбы и т. д.

**Настройки:** [ON]/[OFF]

 **Примечание**

- Для [Панорамный снимок] в режиме сцены стабилизатор устанавливается в значение [OFF].
- Параметр фиксируется на [ON] в [Портат.ноч.снимок] в режиме сцены.
- Во время видеосъемки данная настройка фиксируется в положении [ON] и включается “активный режим”.  
Учтите, что “активный режим” отключается при установке [Кач-во зап.] на [VGA] в [MP4].
- В “активный режим” более сильный эффект коррекции достигается в широкоугольном положении.
- Функция стабилизатора может работать неэффективно в следующих случаях.  
При нажатии кнопки затвора старайтесь избегать дрожания фотокамеры.
  - При значительном дрожании.
  - Если увеличение слишком большое.
  - В диапазоне цифрового увеличения.
  - При съемке со слежением за движущимися объектами.
  - При слишком низкой скорости затвора, во время съемки внутри помещения или в темном месте.

## [Отпеч.даты]

Применимые режимы:        3D

Можно делать снимки с датой и временем записи.

Установки	Описание настроек
[БЕЗ ВРЕМ.]	Ставится отметка года, месяца и дня.
[СО ВРЕМ.]	Ставится отметка года, месяца, дня, часа и минут.
[OFF]	—

 **Примечание**

- Установленная информация для снимков, записанных при установленном [Отпеч.даты], не может быть удалена.
- При распечатке снимков с [Отпеч.даты] в фотоателе или с помощью принтера в случае выбора печати с датой дата будет напечатана поверх другой.
- Если время не было установлено, невозможно поставить отметку с информацией о дате.
- В следующих случаях для настройки параметра устанавливается значение [OFF]:
  - При использовании автобрекетинга
  - В [Панорамный снимок] в режиме сцены
  - При использовании [Серийн.съемк]
  - Информация о записи видеокадров
- [Отпеч симв], [Изм.разм.] и [Подрезка] не могут быть установлены для изображений, записанных с использованием активированной функции [Отпеч.даты].
- Даже если съемка выполняется с [Отпеч.даты] в положении [OFF], можно проставить даты на записанных изображениях с помощью [Отпеч симв] (P143) или настроек распечатки даты (P150, 171).

## [Уст. часов]

- Более подробная информация приведена на P27.

## Использование меню [Видео]

Подробная информация о настройках меню [Видео] приведена в **P46**.

В [Панорамный снимок] в режиме сцены меню [Видео] не отображается.

### [Режим записи]

Применимые режимы: 

Настройка формата данных видеоизображений.

Установки	Описание настроек
[AVCHD]	Выбирайте данный формат для записи видео HD (высокой четкости) для воспроизведения на телевизоре высокой четкости с использованием подключения HDMI.
[MP4]	Выбирайте данный формат для записи видео стандартной четкости с последующим воспроизведением на компьютере.

## [Кач-во зап.]

Применимые режимы:                         

## [Непрер. АФ]

Применимые режимы:  **P** **M**      **SCN** 

Выполняется непрерывная фокусировка на объекте, на который был установлен фокус.

Настройки: [ON]/[OFF]

 **Примечание**

- Задайте для функции значение [OFF], чтобы зафиксировать фокус в положении, с которого начиналась видеосъемка.

## [Шумоподавл.]

Применимые режимы:  **P** **M**      **SCN** 

Уменьшение шума ветра при аудиозаписи.

Настройки: [ON]/[OFF]

 **Примечание**

- При установке [Шумоподавл.] качество звука отличается от обычного.

Применимые режимы: 

## Съемка с использованием функции GPS

Перед использованием прочтите “Информация о GPS” на [P7](#) и “Соглашение о лицензии на использование данных названий местонахождений” на [P184](#).

### ■ Информация о “GPS”

GPS означает [Global Positioning System] (глобальная система позиционирования) — система, позволяющая проверить местонахождение с помощью спутников GPS. Расчет текущего местонахождения на основе принятых радиоволн, в том числе информации об орбите и информации о времени с различных спутников GPS, называется определением положения (позиционированием). Камера вместе с изображением может записать информацию о местонахождении и широту/долготу, а также автоматически корректировать время.

### ■ Прием сигналов со спутников GPS

- При использовании рекомендуется удерживать камеру неподвижно в течение некоторого времени под открытым небом, направив антенну вверх.
- В приведенных ниже местах невозможен правильный прием радиоволн со спутников GPS, поэтому определение положения может быть невозможным, или может произойти серьезная ошибка.
  - В помещениях/под землей или под водой/в лесу/во время путешествия на поезде или автомобиле и т. д./вблизи зданий или между ними/вблизи высоковольтных линий электропередач/в туннелях/вблизи мобильных телефонов с диапазоном рабочей частоты 1,5 ГГц и др.

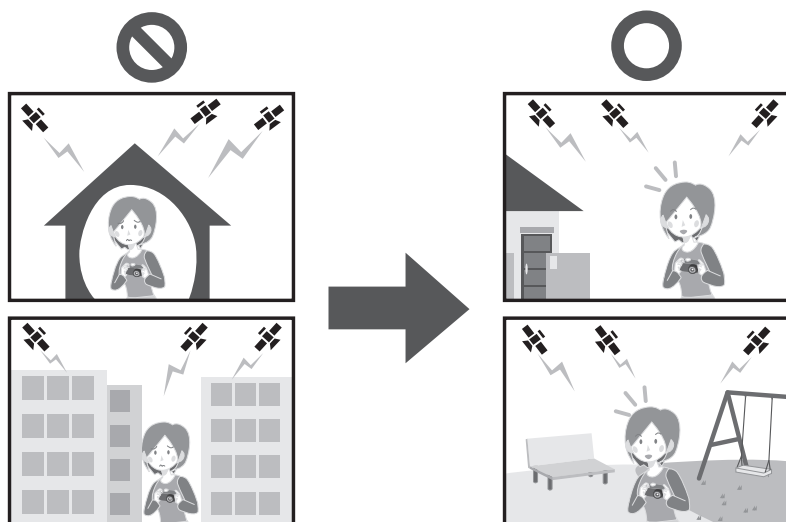

- Не закрывайте антенну GPS руками и т. п.
- Не держите устройство внутри металлического футляра или подобного контейнера во время определения положения. Определение положения невозможно, когда устройство накрыто металлом и др.

## Получение информации GPS

Если для параметра [Установ. GPS] установлено значение [ON], позиционирование выполняется через равные промежутки времени. При успешном позиционировании определяется информация о названии расположения и широта/долгота. Подробнее относительно дисплея с полученной информацией можно прочесть в "Относительно дисплея состояния и результатов позиционирования" на P116.

• Если на время приобретения в настройках установлена автоматическая коррекция времени по GPS, [Установ. GPS] автоматически будет установлено на [ON].

**1** Выберите [Установ. GPS] из меню [GPS/датчик], затем нажмите [MENU/SET].

**2** Нажмите ▲/▼ для выбора параметров, а затем нажмите [MENU/SET].

Установки	Описание настроек
[ON]	Камера будет принимать радиоволны от спутников GPS. • Позиционирование выполняется даже при выключенном питании.
[OFF]	—
[INFO]	Позволяет подтвердить и обновить текущее состояние приема. • Подробные сведения см. в разделе "Обновление информации GPS" на P118.

- Выйдите из меню по завершении установки.
- Индикатор состояния GPS горит при позиционировании. Кроме того, если индикатор состояния GPS горит при выключенном питании, [Установ. GPS] в положении [ON].

(A) Индикатор состояния GPS

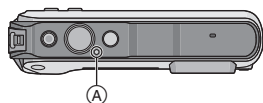

### Примечание

- Если для параметра [Установ. GPS] установлено значение [ON], функция GPS будет работать даже при выключенном питании. Электромагнитные волны и другие воздействия данного устройства могут влиять на другие электронные приборы, поэтому устанавливайте для параметра [Установ. GPS] значение [OFF] или для параметра [Режим "В самолете"] значение [ON] и выключайте питание, находясь на борту самолета, в больнице и т. п.

## Относительно дисплея состояния и результатов позиционирования

Во время позиционирования GPS на экране записи отображается значок состояния позиционирования.

При успешном позиционировании отображается название расположения и широта/долгота.

- Ⓐ Информация о названии местонахождения
- Ⓑ Значок индикации состояния позиционирования
- Ⓒ Значок индикации результатов позиционирования



### ■ Относительно значка индикации состояния позиционирования

Определение положения осуществляется данным устройством при приеме радиоволн с 3 или более спутников GPS.



- Полоса указывает на количество принимаемых спутников GPS. Когда полоса заполнена и позиционирование выполнено успешно, индикатор светится синим цветом.
- Даже в условиях хорошего приема позиционирование временами может быть невозможно из-за состояния спутников GPS. В этом случае рекомендуется выполнить [Изм.положения] (P118).

### ■ Относительно значка индикации результатов позиционирования

	Время, прошедшее после успешного определения положения
[GPS] 5	В течение последних 5 минут
[GPS] 30	Между 5 минутами и 1 часом назад
[GPS] 120	Между 1 часом и 2 часами назад
[GPS] 120	Более 2 часов назад
[GPS]	Если определение положения было невозможным

## ■ Если позиционирование выполняется длительное время

В следующих условиях позиционирование может продолжаться от 2 до 3 минут даже при хорошем приеме.

- Если позиционирование выполняется первый раз
- Если условия приема были недостаточными продолжительное время
- После замены аккумулятора
- Если камера длительное время была выключена
- Если камера перемещена на значительное расстояние от места последнего успешного позиционирования
- При установке [Установ. GPS] на [OFF]
- Если для параметра [Режим "В самолете"] установлено значение [ON], питание выключается

## ■ Отображается название местонахождения

- Страна/регион
- Префектура/штат
- Город/район/округ
- Поселок/деревня
- Ориентир
- Ширина/долгота (отображается после нажатия несколько раз кнопки [DISP.] на экране информации об окружении)

Название местоположения и ширина/долгота отображаются после успешного позиционирования и регистрируются для записанных снимков и видео\*.

Для изображений с такой информацией при воспроизведении отображается [GPS].

\* Информация может регистрироваться только при использовании [MP4] или [GFS]/[GS] в режиме [AVCHD]. Записывается только информация, полученная в начале записи.

Действительная информация о текущем местонахождении отображается в виде информации о названии местонахождения по результатам поиска названий и ориентиров в базе данных этого устройства на основе долготы/широты, полученных при определении положения. (Может не отображаться самое близкое местонахождение.)

- [---] отображается, когда отсутствует действительная информация, даже если определение положения было успешным.
- Даже если информация о названии местонахождения отображается в виде [---], выбор информации о названии местонахождения может быть возможным с помощью [Редакт. данных GPS] (P119).
- Нужные ориентиры могут не быть зарегистрированы. Информация о названиях местонахождений приведена по состоянию на декабрь 2011 г.. Подробные сведения о типах ориентиров см. в разделе "Типы ориентиров" на P189.
- Информация о названиях местонахождений (названия местонахождений или ориентиров) может отличаться от официальных названий.

## Обновление информации GPS

Если отображаемая информация о названии местонахождения отличается от текущего местонахождения, или если не удалось успешно выполнить определение положения, переместитесь в место, где возможен лучший прием радиоволн со спутников GPS и выполните обновление определения положения.

- Если с момента последнего успешного позиционирования прошло значительное время (отображается [GPS], [GPS], [GPS] и [GPS]), рекомендуется обновить позиционирование.

### Выберите [Изм.положения] из меню [GPS/датчик], затем нажмите [MENU/SET].

- Позиционирование началось; при успешном позиционировании информация о текущем положении обновится.
- Позиционирование можно обновить, выбрав [GPS] из Быстрого меню (P48) и нажав [MENU/SET].

### ■ Проверка состояния приема GPS перед обновлением местоположения

#### 1 Выберите [Установ. GPS] из меню [GPS/датчик], затем нажмите [MENU/SET].

#### 2 Для выбора [INFO] нажмите ▲/▼, а затем нажмите [MENU/SET].

- Отображается результат последнего обновленного определения положения.

[⌚]	Выполнено определение положения во времени
[✳️]	Количество спутников GPS, с которых принимаются сигналы
[GPS]	Широта Долгота

#### 3 Нажмите [MENU/SET] на экране подтверждения информации.

- Позиционирование началось; при успешном позиционировании информация о текущем положении обновится.

### ■ Относительно автоматического обновления позиционирования

- Даже если вы не выполните [Изм.положения], позиционирование произойдет автоматически сразу после включения питания и будет происходить через определенные промежутки времени.
- Если для параметра [Установ. GPS] установлено значение [ON], камера будет выполнять позиционирование через равные промежутки времени даже при выключенном питании. Если для параметра [Режим "В самолете"] установлено значение [ON], позиционирование не будет выполняться при выключенном питании.
- Определение положения при выключенном питании отменяется в указанных ниже случаях.
  - Когда оставшийся заряд аккумуляторной батареи достигает уровня [🔋]
  - Когда питание не включается в течение определенного промежутка времени

## Изменение записанной информации о названии местонахождения

Если информация, полученная при определении положения, отличается от текущего местонахождения, ее можно изменить, выбрав нужное название местонахождения или ориентир из доступных для выбора записей в базе данных этого устройства.

- Другую информацию о названии местонахождения можно выбрать, когда отображается  с названием местоположения.

- 1** Выберите **[Редакт. данных GPS]** из меню **[GPS/датчик]**, затем нажмите **[MENU/SET]**.
- 2** Нажмите **▲/▼**, чтобы выбрать элемент для изменения, а затем нажмите **[MENU/SET]**.
- 3** Нажмите **▲/▼**, чтобы выбрать название местонахождения или ориентир из доступных вариантов, а затем нажмите **[MENU/SET]**.

### ■ При отсутствии сохранения названий местонахождения или ориентира в снятых изображениях

При отсутствии сохранения всей информации о названии местонахождения:

#### **Выберите [Удал.все геог.дан.] в вышеуказанном шаге 2**

- Отображается экран подтверждения. Вся отображаемая информация о названии местонахождения удаляется; информация не будет сохраняться, начиная со следующей съемки изображения, если выбрать **[Да]**.

При отсутствии сохранения конкретной информации о названии местонахождения:

#### **Выберите [Удалить страну] и т. д. в указанном выше шаге 3**

- Отображается экран подтверждения. Все элементы, подчиненные удаленному элементу, удаляются; информация не будет сохраняться, начиная со следующей съемки изображения, если выбрать **[Да]**. (Пример. Если удалена информация **[Регион]**, удаляется также подчиненная информация **[Область/Край]**, **[Район/Город]** и **[Место]**.)

#### **Примечание**

- Чтобы восстановить удаленную информацию о названии местонахождения, установите ее заново.
- Если нужное название местонахождения или ориентира не отображается в списке для выбора, выполните функцию **[Мое место]** (P120) перед съемкой изображения или функцию **[Ред.гео.дан.]** (P142) после съемки.
- Долгота/широта не удаляются даже при удалении названия местонахождения или ориентира. Установите для параметра **[Установ. GPS]** значение **[OFF]**, чтобы не сохранять широту/долготу.

## Переключение между отображением и скрытием информации о названии местонахождения

Переключение между отображением и скрытием информации о названии местонахождения на экране.

- 1** Выберите [Доб. инф. о месте] из меню [GPS/датчик], затем нажмите [MENU/SET].
- 2** Нажмите ▲/▼, чтобы выбрать элемент для изменения, а затем нажмите [MENU/SET].
- 3** Выберите [ON] для элементов, которые нужно отображать, и [OFF] для элементов, которые не нужно отображать, нажимая ▲/▼, а затем нажмите [MENU/SET].

## Регистрация дополнительных ориентиров

В базе данных этого устройства можно дополнительно регистрировать новые ориентиры. После регистрации их можно отображать на экране или сохранять в качестве результата определения положения.

- 1** Выберите [Мое место] из меню [GPS/датчик], затем нажмите [MENU/SET].
- 2** Для выбора ▲/▼ нажмите [Нет], а затем нажмите [MENU/SET].
  - Отображается экран подтверждения. Определение положения начинается после выбора [Да].
  - После успешного определения положения отображается информация о текущем местонахождении.
- 3** После подтверждения информации GPS нажмите [MENU/SET].
- 4** Введите название ориентира.
  - Подробную информацию о том, как вводить символы, см. в разделе “Ввод текста” на [P90](#).

### ■ Изменение или удаление зарегистрированных названий местонахождений

- 1** Выберите зарегистрированное название местонахождения в указанном выше шаге 2, а затем нажмите [MENU/SET].
- 2** Для выбора [Редактир.] или [Удал.] нажмите ◀/▶, а затем нажмите [MENU/SET].
  - При выборе [Редактир.] отображается экран ввода текста. Снова введите название ориентира.
  - При выборе [Удал.] записанный ориентир стирается.

### 📌 Примечание

- Можно зарегистрировать до 50 дополнительных ориентиров.

Применимые режимы:

## Работают датчики (компас/высотомер/барометр)

Для записанных изображений могут измеряться и регистрироваться направление, высота и атмосферное давление.

- Если на время приобретения в настройках включены (P27) компас/высотомер/барометр, [Установ. GPS] автоматически будет установлено на [ON].

**1** Выберите [Настройки датчика] из меню [GPS/датчик], затем нажмите [MENU/SET].

**2** Чтобы выбрать [ON], нажмите ▲/▼, а затем нажмите [MENU/SET].

- Выйдите из меню по завершении установки.
- Для переключения на экран информации об окружении несколько раз нажмите [DISP].

- (A) Компас
- (B) Высотомер
- (C) Широта
- (D) Долгота
- (E) Выполнено определение положения во времени
- (F) Барометр

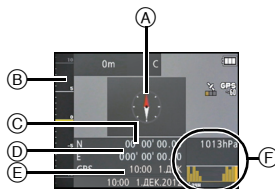

### Примечание

- Если для параметра [Установ. GPS] установлено значение [OFF], широта/долгота и время позиционирования не отображаются.
- Они могут оставаться включенными при выключенном питании. Чтобы компас/высотомер/барометр выключались при выключении питания, установите для параметра [Режим "В самолете"] значение [ON]. (P131)
- Для видеороликов\* направление, высота и атмосферное давление, измеренные в начале записи, не регистрируются.
- \* При записи с использованием [MP4] или [GFS]/[GS] в режиме [AVCHD]

Применимые режимы: 

## Использование высотомера

Можно проверять высоту текущего местонахождения.

- Диапазон отображения: от -600 м до 9000 м.
- В режиме [Пляж и плав.с маской] вместо высотомера будет отображаться глубиномер.

Относительно глубиномера прочтите P74.

- (A) Высота
- (B) Текущая высота

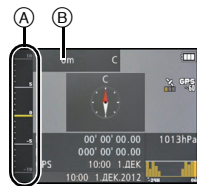

### ■ Относительно преобразования высоты

Отображаемая высота является относительной высотой\*1. Высота получается расчетным путем исходя из атмосферного давления в камере и известного значения атмосферного давления на уровне 0 м (уровень моря) = 1013 гПа\*2.

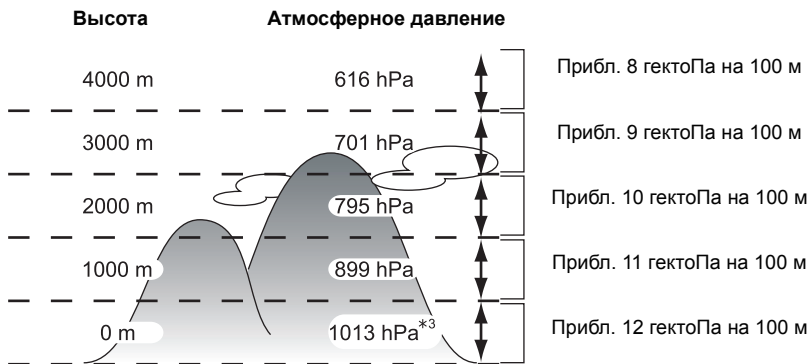

\*1 Высота может быть выражена в двух видах — как высота над уровнем моря (абсолютная высота над уровнем моря) или относительная высота (разница высоты между двумя местами). В этой камере отображается относительная высота, рассчитанная исходя из отношения между высотой и атмосферным давлением в соответствии с международной стандартной атмосферой (ISA) [International Standard Atmosphere], как определено Международной организацией гражданской авиации (ICAO) [International Civil Aviation Organization].

\*2 "гПа (гектопаскаль)" — единица измерения, в которой выражается атмосферное давление.

\*3 Значения зависят от погоды. Периодически регулируйте с помощью [Регулировка] (P123) в [Высотомер].

## Регулировка высотомера

Высотомер может регулироваться вручную или с помощью GPS.

Для измерения высоты с более высокой точностью рекомендуется периодически выполнять [Регулировка], сравнивая отображаемое значение с известным.

- 1** Выберите [Высотомер] из меню [GPS/датчик], затем нажмите [MENU/SET].
- 2** Для выбора ▲/▼ нажмите [Регулировка], а затем нажмите [MENU/SET].
- 3** Нажмите ▲/▼ для выбора параметров, а затем нажмите [MENU/SET].

Установки	Описание настроек
[GPS]	Использование информации GPS для регулировки высотомера. <ul style="list-style-type: none"> <li>• [Установ. GPS] включается в [ON] автоматически.</li> <li>• Отрегулированная высота может содержать ошибки более чем на прибл. <math>\pm 50</math> м, в зависимости от положения спутников GPS.</li> <li>• Если при регулировке высоты по успешному позиционированию ошибка превышает это значение, рекомендуется выбрать [ON] и выполнить ручную регулировку.</li> <li>• Даже если позиционирование GPS успешно выполняется, на высоту может повлиять положение спутника и состояние сигнала. В таком случае альтиметр не будет отрегулирован.</li> <li>• Когда [Установ. GPS] устанавливается на [OFF], [Регулировка] автоматически устанавливается на [ON].</li> </ul>
[ON]	Ручная регулировка высоты. <b>Нажмите ◀/▶ для выбора элементов и коснитесь ▲/▼ для установки.</b> <ul style="list-style-type: none"> <li>• Регулировка возможна в диапазоне от <math>-599</math> м до <math>8999</math> м.</li> </ul>
[OFF]	Отрегулированное значение высоты восстанавливается до значения, которое было до регулировки.

## ■ Пример ручной регулировки высоты (измерение высоты от земли до крыши здания)

- 1** Установите значение [ON] в [Регулировка] в [Высотомер] на земле (A) и установите значение высотомера 0 м.
- 2** Перейдите с земли (A) на крышу (B).
- 3** Проверьте измеренное значение высоты на крыше (B).

- (A) Земля
- (B) Крыша
- (C) Высота здания  
(относительное значение)

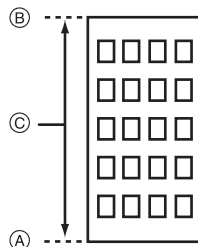

### Примечание

- Когда [Регулировка] устанавливается на [GPS], высота до и после записи может изменяться согласно расписанию, по которому принимаются данные GPS.
- Регулировка невозможна, если измеренное значение превышает диапазон отображения. Будет отображаться индикация [----].
- При отображении относительной высоты могут отображаться отрицательные значения, даже если устройство находится выше уровня моря, в зависимости от значения, отрегулированного с помощью функции [Регулировка] в [Высотомер].
- После регулировки может иметь место ошибка до нескольких метров. Относительно того, как сохранить отрегулированную точность, см. в "Об измеренных высоте и атмосферном давлении" (P128).

## Добавление журнала высотомера

Высота регистрируется с периодичностью 15 минут и отображается на графике.

- **Заблаговременно установите дату и время. (P27)**
- **Запись на встроенную память невозможна. Используйте карту.**

**1** Выберите **[Высотомер]** из меню **[GPS/датчик]**, затем нажмите **[MENU/SET]**.

**2** Для выбора **▲/▼** нажмите **[Запись журнала]**, а затем нажмите **[MENU/SET]**.

**3** Чтобы выбрать **[ON]**, нажмите **▲/▼**, а затем нажмите **[MENU/SET]**.

- (A) Значение высоты 12 часа назад
- (B) Последнее значение высоты

- Нажмите **[DISP.]** несколько раз на экране ожидания записи, пока появится экран с графиком высоты. Отображается график высоты за последние 12 часов.

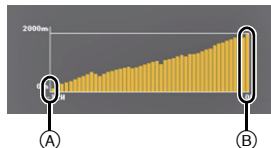

Значения за период до установки **[Запись журнала]** в **[OFF]** сохраняются в отдельный файл.

В следующих случаях даже если **[Запись журнала]** не установлено на **[OFF]**, запись высоты в виде единственного файла журнала будет прервана.

- При изменении настроек времени (включая **[Автоуст. врем.]**)
- Если изменяется настройка **[Мировое время]**
- Если оставшийся заряд аккумулятора равен 
- При недостатке места на карте

### Примечание

- В следующих случаях высота не записывается.
  - Если для параметра **[Режим "В самолете"]** установлено значение **[ON]**, питание выключается
  - При установке **[Настройки датчика]** на **[OFF]**
  - **[Пляж и плав.с маской]**
  - **[Подвод. съемка]**
  - При использовании **[Интервал. съемка]**
  - При подключении к ПК или принтеру
  - Информация о записи видеоклипов.

## Просмотр журнала высоты

Вы можете указать период для отображения записанного журнала высоты.

**1** Выберите [Высотомер] из меню [GPS/датчик], затем нажмите [MENU/SET].

**2** Для выбора ▲/▼ нажмите [Отобр. журнал], а затем нажмите [MENU/SET].

**3** Нажмите ▲/▼ для выбора даты начала записи и нажмите [MENU/SET].

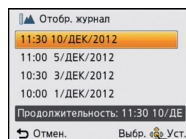

**4** Нажмите ▲/▼/◀/▶ для выбора даты начала периода для отображения и нажмите [MENU/SET].

- Не отображается, если начальная и конечная даты совпадают.

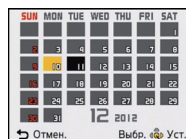

### ■ Относительно графика высоты

Диапазон отображаемых высот на графике соответствует минимальному и максимальному значению кривой высоты.



[W]/[T]	Переключение между 12- и 48-часовым отображением
◀▶	<b>Перемещение журнала влево и вправо</b> <ul style="list-style-type: none"> <li>• Смещение журнала на 3 часов на 12-часовом дисплее.</li> <li>• Смещение журнала на 12 часов на 48-часовом дисплее.</li> </ul>

## Удаление журнала высоты

Можно удалить часть журнала высоты, указав период.

- 1** Выберите [Высотомер] из меню [GPS/датчик], затем нажмите [MENU/SET].
- 2** Для выбора ▲/▼ нажмите [Удалить журнал], а затем нажмите [MENU/SET].
- 3** Нажмите ▲/▼ для выбора даты начала записи и нажмите [MENU/SET].
  - Отображается экран подтверждения. Загрузка выполняется при выборе [Да]. Выйдите из меню по завершении загрузки.

Применимые режимы:        SCN 3D

## Использование барометра

При использовании текущего значения атмосферного давления в качестве опорного оно отображается на графике в пределах диапазона от  $-10$  гектоПа  $+10$  гектоПа.

(Атмосферное давление за пределами диапазона не может быть отображено подробно.)

- Ⓐ 24 часа ранее
- Ⓑ Текущее
- Ⓒ Период времени, для которого журнал не записывался (белая часть)
- Ⓓ Информация об атмосферном давлении с интервалами 90 минут

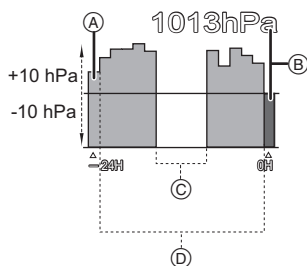

- Барометр является индикатором между хорошей погодой и дождем.
  - Подъем атмосферного давления: тенденция к улучшению погоды
  - Падение атмосферного давления: тенденция к ухудшению погоды



### Примечание

- В следующих случаях атмосферное давление не записывается на графике.
  - Если для параметра [Установ. GPS] установлено значение [ON], аккумулятор разряжен и питание выключается
  - Если для параметра [Режим “В самолете”] установлено значение [ON] и питание выключается
  - При установке [Настройки датчика] на [OFF]
  - [Подвод. съемка]
- Если отображаемый диапазон (текущее атмосферное давление от  $-10$  гектоПа до  $+10$  гектоПа от опорного давления) превышен, давление не будет отображаться правильно.

### ■ Об измеренных высоте и атмосферном давлении

- Значение высоты может иметь погрешности в зависимости от изменений атмосферного давления в сравнении с областями, которые обозначены для высотомера в качестве опорных. Периодически выполняйте с помощью функции [Регулировка][Высотомер].
- Высота, которая объявляется на борту самолета, измеряется на основе атмосферного давления вокруг самолета. Она не соответствует высоте, которая фактически измеряется внутри самолета.
- Даже когда устройство зафиксировано на постоянной высоте, измеренное значение может колебаться ввиду последствий изменения атмосферного давления. На побережье высота изменяется на 1 м на 0,12 гектоПа.
- Высота и атмосферное давление не могут быть измерены точно в таких случаях:
  - При значительном изменении погодных условий (давления и температуры воздуха)
  - Движение включает быструю смену высоты
  - Когда к задней или передней части устройства прикладывается давление \*1
  - Устройство намокло (после погружения в воду и т.д.) \*2
  - При закрытии боковой дверцы \*2



\*1 При измерении держите устройство так, как показано на рисунке.

\*2 За пару минут оно адаптируется к атмосферному давлению вокруг и отобразит правильные значения.

Применимые режимы:         

## Использование компаса

8 направлений по компасу определяются на основе направления, в котором указывает объектив камеры.

- Окрашенная часть стрелки компаса указывает на север.
- При установке для параметра [Установ. GPS] значения [OFF] магнитное склонение неверное.

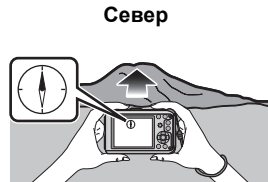

### Регулировка склонения

Земля представляет собой гигантский магнит, южный магнитный полюс которого находится на географическом Северном полюсе, а северный магнитный полюс — на географическом Южном полюсе. Магнетизм Земли называется “геомагнетизм”. Эффект геомагнетизма обуславливает разницу между направлением на север, которое показывает стрелка магнитного компаса, и географическим “истинным севером”. Угол между этими направлениями называется “склонение”.

Компас камеры показывает направление на “истинный север” при коррекции “магнитного склонения”, которое основывается на широте и долготе, получаемых при позиционировании GPS.

- Значение магнитного склонения может изменяться при перемещении в другое место, поэтому рекомендуется установить [Установ. GPS] в [ON] и периодически выполнять позиционирование для обновления значения широты/долготы.

### Примечание

- Если измерение устройством осуществляется вверх дном, результат измерения может быть неточным.
- Измеренное значение направления по компасу может исказиться в местах со слабым геомагнетизмом.
- Измерение может быть неточным вблизи указанных ниже объектов.
  - Постоянных магнитов (металлы в магнитном ожерелье и т. д.)/металлических предметов (стальные столы, шкафы и т. д.)/высоковольтные линии электропередач или воздушные провода/бытовые приборы (телевизоры, компьютеры, мобильные телефоны, динамики и т. д.)
- Измерения могут быть неточными в указанных ниже местах.
  - Внутри автомобилей/поездов/кораблей/самолетов/помещений (при намагничивании стальных балок)

## Регулировка компаса

При отображении на компасе [X] выполните [Калибров. компаса].

**1** Выберите [Калибров. компаса] из меню [GPS/датчик], затем нажмите [MENU/SET].

**2** Надежно удерживайте устройство в вертикальном положении и отрегулируйте его, описав им “восьмерку” (8) несколько раз за счет вращения запястьем.

- После успешной регулировки отображается сообщение о выполненной регулировке.

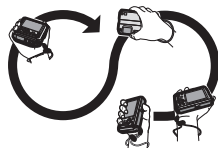

### Примечание

- Выполняйте регулировку, надев на запястье ремешок, чтобы не уронить устройство.
- Если не удастся выполнить регулировку, перейдите в место, где отсутствует воздействие окружающего магнитного излучения, и снова выполните регулировку.
- Если с помощью компаса не удастся получить направление из-за наличия вблизи магнитного объекта и т. д., будет отображаться [X].

Применимые режимы:         

## Ограничение функций GPS/датчика

### Выключение GPS/датчиков при выключении камеры

При установке для параметра [Установ. GPS] или [Настройки датчика] значения [ON], GPS и датчик продолжают работать при выключении питания. Установите для параметра [Режим “В самолете”] значение [ON], чтобы отключить GPS-позиционирование и получение направления/высоты/атмосферного давления при выключении питания.

**1** Выберите [Режим “В самолете”] из меню [GPS/датчик], затем нажмите [MENU/SET].

**2** Чтобы выбрать [ON], нажмите ▲/▼, а затем нажмите [MENU/SET].





- Выйдите из меню по завершении установки.

#### Примечание





- При установке для обоих параметров [Установ. GPS] и [Настройки датчика] значения [OFF], для [Режим “В самолете”] устанавливается значение [OFF].

## Различные методы воспроизведения

Можно воспроизвести записанные изображения различными методами.

- 1** Нажмите .
- 2** Нажмите [MODE].
- 3** Нажмите /// для выбора элемента, а затем нажмите [MENU/SET].

• Можно выбрать следующие пункты.

	([Норм.воспр.]) (P40)
	([Устан 2D/3D])*
	([Слайд шоу]) (P133)
	([Фильтр.воспр.]) (P135)
	([Календарь]) (P137)

\* Способ воспроизведения для 3D изображений можно переключить. Это меню отображается только при выводе HDMI. См. P159 для подробной информации о методе воспроизведения.

## [Слайд шоу]

Снятые изображения можно воспроизводить через фиксированные интервалы в определенном порядке с музыкальным сопровождением. Также можно воспроизводить только фотоснимки, только видео, только изображения 3D или только изображения, записанные с информацией о местонахождении или высоты и т. д. в режиме показа слайдов. Этот способ воспроизведения рекомендуется при подключении к телевизору для просмотра изображений.

### 1 Выберите группу для воспроизведения, нажав ▲/▼, а затем нажмите [MENU/SET].

- На стр. P159 описан метод воспроизведения [Воспроизв.3D] изображений в формате 3D.
- Во время [Подборка катег.] нажмите ▲/▼/◀/▶ для выбора категории, а затем нажмите [MENU/SET]. Информацию о категориях см. на P136.

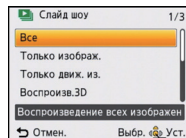

### 2 Для выбора ▲ нажмите [Нач.], а затем нажмите [MENU/SET].

### 3 Чтобы завершить показ слайдов, нажмите ▼.

- Нормальный режим воспроизведения возобновляется после завершения показа слайдов.

#### ■ Операции, выполняемые во время показа слайдов

Курсор, отображаемый во время воспроизведения, соответствует ▲/▼/◀/▶.

▲	Воспроизведение/пауза	
▼	Остановка	
◀	Назад, к предыдущему снимку*	
▶	Вперед, к следующему снимку*	
[W]	Снижение уровня громкости	
[T]	Увеличение уровня громкости	

\* Доступно только при следующих условиях.

- Во время паузы
- При воспроизведении видео
- При воспроизведении панорамных снимков
- При воспроизведении группы снимков, выполненных с помощью [Интервал. съемка]

## ■ Изменение настроек показа слайдов

Можно изменить настройки для воспроизведения показа слайдов, выбрав [Эффект] или [Настройка] на экране меню показа слайдов.

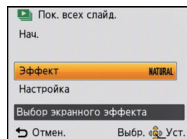

### [Эффект]

Это позволяет выбирать экранные или музыкальные эффекты при переключении с одного изображения на другое.

- [NATURAL], [SLOW], [SWING], [URBAN], [OFF], [AUTO]
- При выборе [URBAN] в качестве экранного эффекта может использоваться черно-белое отображение снимка.
- [AUTO] можно использовать только при выборе или [Подборка катег.]. Изображения воспроизводятся с определенными эффектами в каждой категории.
- [Эффект] устанавливается в [OFF] во время [Только движ. из.] показа слайдов или во время показа слайдов [📷] в [Подборка катег.].
- Некоторые эффекты [Эффект] не будут работать при воспроизведении изображений вертикально.

### [Настройка]

Можно установить [Длительн] или [Повтор].

Установки	Описание настроек
[Длительн]	[1SEC.]/[2SEC.]/[3SEC.]/[5SEC.]
[Повтор]	[ON]/[OFF]
[Звук]	<p>[OFF]: Звуковой сигнал отсутствует.</p> <p>[AUTO]: Музыка воспроизводится при воспроизведении фотоснимков, аудио воспроизводится при воспроизведении видео.</p> <p>[Музыка]: Воспроизводится музыка.</p> <p>[Звук]: Воспроизводится аудио (только для видео).</p>

- [Длительн] можно установить только если выбрано [OFF] в качестве настройки [Эффект].
- При воспроизведении следующих снимков настройка [Длительн] отключена.
  - Видео
  - Панорамные снимки
  - Снимки, полученные в режиме [Интервал. съемка]

**[Фильтр.воспр.]**

Изображения классифицируются на только снимки, только видео, либо только 3D изображения и воспроизводятся.

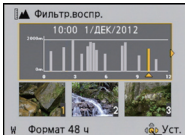
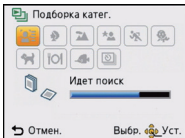
Установки	Описание настроек
[Только изображ.]	Воспроизводятся только снимки.
[Только движ. из.]	Воспроизводится только видео.
[Воспроизв.3D]	Воспроизводятся только 3D изображения. • См. на <a href="#">P159</a> описание метода воспроизведения изображений [Воспроизв.3D] в 3D.
[Воспр. по инф. GPS]	Можно воспроизводить изображения, выбрав название местонахождения или ориентир места съемки. <b>1 Для выбора необходимого параметра нажмите ▲/▼, а затем нажмите [MENU/SET].</b> <b>2 Нажмите ▲/▼/◀/▶, чтобы выбрать название местонахождения или ориентир, а затем нажмите [MENU/SET].</b>
[Журнал высотом.]	Воспроизведение снимков по высоте. <b>Нажмите ▲/▼ для выбора даты начала записи и нажмите [MENU/SET].</b> • Выберите высоту на графике с помощью ◀/▶ для отображения фотоснимков, записанных на этой высоте. • Можно изменять период отображения журнала с помощью кнопки зума. 
[Путешествие]	Вы можете просмотреть записанные снимки при установке [Дата поездки]. <b>Выберите пункт при помощи ▲/▼, и нажмите [MENU/SET].</b> • Если выбрано [Все], воспроизводятся все снимки с настройкой [Дата поездки]. • Когда выбрано [Дата поездки] или [Геогр. пункт], выберите дату или пункт назначения при помощи ▲/▼/◀/▶, и нажмите [MENU/SET].
[Подборка катег.]	Данный режим позволяет искать изображения по режиму сцены или другим категориям (таким, как [Портрет], [Пейзаж] или [Ночн. пейзаж]) и сортировать снимки по каждой из категорий. Затем можно воспроизводить снимки из каждой категории. <b>Нажмите ▲/▼/◀/▶ для выбора категории, а затем нажмите [MENU/SET] для установки.</b> • Может быть выбрана только категория, для которой найдены снимки. 
[Избранное]	Можно воспроизводить снимки, внесенные в [Избранное] ( <a href="#">P149</a> ).

## ■ О категориях для сортировки

Если установлен [Подборка катег.], сортировка будет выполнена следующим образом.

Информация о записи, например, режимы сцены	
	[Опред. лица]*
	[Портрет], [i-Портрет], [Ровная кожа], [Ночн. портрет], [i-Ночн. портрет], [Ребенок1]/[Ребенок2], [i-Ребенок]
	[Пейзаж], [i-Пейзаж], [Панорамный снимок], [Закат], [i-Закат], [Сквозь Стекло]
	[Ночн. портрет], [i-Ночн. портрет], [Ночн. пейзаж], [i-Ночн. пейзаж], [Портат.ноч.снимок]
	[Спорт], [Снег], [Пляж и плав.с маской]
	[Ребенок1]/[Ребенок2], [i-Ребенок]
	[Дом.животное]
	[Еда]
	[Подвод. съемка]
	Снимки, полученные в режиме [Интервал. съемка]

\* Нажмите ▲/▼/◀/▶, чтобы выбрать человека для воспроизведения, и затем нажмите [MENU/SET].

Изображения, выполненные с помощью [Интервал. съемка], обрабатываются, как снимки с распознаванием лиц в группах.

**[Календарь]**

Можно отображать снимки по дате записи.

**1** Нажмите **▲/▼/◀/▶**, чтобы выбрать дату для воспроизведения.

- Если в течение месяца не было сделано ни одного снимка, месяц не отображается.

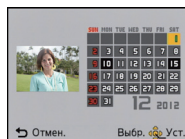

**2** Нажмите **[MENU/SET]** для отображения снимков, записанных в выбранный день.

- Нажмите **[🗑️/↶]** для возврата к экрану календаря.



**Примечание**

- Если ранее на экран был выведен календарь, то при выборе снимка выбирается его дата записи.
- Если существует несколько снимков с одинаковой датой записи, отображается первый снимок записанный в тот день.
- На дисплей можно вывести календарь от января 2000 до декабря 2099 г.
- Если дата в камере не установлена, то дата съемки устанавливается как 1 января 2012 г.
- Если съемка проводится после установки пункта назначения поездки в разделе [Мировое время], снимки отображаются на основании дат в пункте назначения поездки при воспроизведении в хронологическом порядке.

## Забавные манипуляции с записанными изображениями

### [Авторетуширование]

Можно сбалансировать яркость или цвет изображений.

- С помощью [Авторетуширование] создается новое отредактированное изображение. Убедитесь, что во встроенной памяти или на карте памяти есть свободное место. [Авторетуширование] невозможно использовать, если переключатель защиты от записи карты установлен в положение [LOCK].

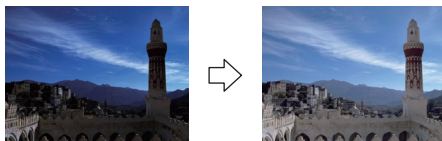

\* Эти снимки являются примерами для показа данного эффекта.

**1** Для выбора снимка нажмите ◀/▶, а затем нажмите ▲.

**2** Нажмите [MENU/SET].

- Отображается экран подтверждения. Выполняется при выборе [Да].

#### Примечание

- В зависимости от снимка шум может усиливаться из-за [Авторетуширование].
- Эффекты могут быть тяжелыми для восприятия в зависимости от изображения.
- Возможно, не удастся выполнить [Авторетуширование] на снимках, которые уже ретушировались.
- [Авторетуширование] может не выполняться на изображениях, записанных на другом оборудовании.
- [Авторетуширование] невозможно для следующих случаев:
  - Видео
  - Изображения, выполненные с [Панорамный снимок] в режиме сцены
  - 3D-изображения

## Использование меню [Воспроизв.]

Можно настроить передачу снимков на сайты для обмена изображениями и выполнить редактирование, например кадрирование записанных снимков, а также установить защиту записанных изображений и т. д.

- С помощью [Отпеч симв], [Изм.разм.] или [Подрезка] создается новый, отредактированный снимок. Новый снимок нельзя создать, если на встроенной памяти или карте нет свободного места, поэтому рекомендуется проверить наличие свободного места, а затем редактировать снимок.

### [Настр.загрузки]

В этой камере можно настроить загрузку снимков на сайты обмена изображениями (Facebook/YouTube).

- Видео можно передавать только на YouTube, в то время как на Facebook можно передавать как видео, так и фотоснимки.
- Это невозможно для снимков, находящихся во встроенной памяти. Скопируйте снимки на карту (P154), а затем выполните [Настр.загрузки].

**1** Выберите [Настр.загрузки] в меню [Воспроизв.]. (P46)

**2** Для выбора [ОДИН СН.] или [НЕСКОЛ.] нажмите ▲/▼, а затем нажмите [MENU/SET].

**3** Выберите снимок, а затем нажмите [MENU/SET] для установки.

- Настройка отменяется при повторном нажатии [MENU/SET].
- Выйдите из меню по завершении установки.

**Установка [НЕСКОЛ.]**

Нажмите [DISP.] для установки (повторно), а затем нажмите [MENU/SET] для установки.

- Настройка отменяется при повторном нажатии [DISP.].
- Отображается экран подтверждения. Загрузка выполняется при выборе [Да]. Выйдите из меню по завершении загрузки.

[ОДИН СН.]



Для выбора снимка нажмите ◀/▶.

[НЕСКОЛ.]

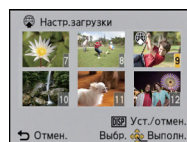

Нажмите ▲/▼/◀/▶ для выбора снимков.

## ■ Загрузка на сайты обмена изображениями

При настройке [Настр.загрузки] на карту автоматически копируется встроенная в камеру программа загрузки "LUMIX Image Uploader".

Выполните загрузку после подключения камеры к ПК (P165). Подробную информацию см. на P168.

## ■ Отключение всех настроек [Настр.загрузки]

**1** Выберите [Настр.загрузки] в меню [Воспроизв.].

**2** Для выбора [ОТМЕН.] нажмите ▲/▼, а затем нажмите [MENU/SET].

- Отображается экран подтверждения. Загрузка выполняется при выборе [Да]. Выйдите из меню по завершении загрузки.



### Примечание

- Для снимков, записанных другими камерами, настройка этой функции может быть невозможна.
- Ее невозможно настроить при объеме карты менее 512 МБ.

**[Ред загол]**

К снимкам можно добавлять текст (комментарии). После того как текст зарегистрирован, он будет проставлен в отпечатках с помощью [Отпеч симв] (P143).

**1** Выберите [Ред загол] в меню [Воспроизв.]. (P46)

**2** Для выбора [ОДИН СН.] или [НЕСКОЛ.] нажмите ▲/▼, а затем нажмите [MENU/SET].

**3** Выберите снимок, а затем нажмите [MENU/SET] для установки.

- [✓] отображается для снимков с уже зарегистрированными названиями.

**Установка [НЕСКОЛ.]**

Нажмите [DISP.] для установки (повторно), а затем нажмите [MENU/SET] для установки.

- Настройка отменяется при повторном нажатии [DISP.].

[ОДИН СН.]



Для выбора снимка нажмите ◀/▶.

[НЕСКОЛ.]

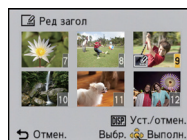

Нажмите ▲/▼/◀/▶ для выбора снимков.

**4** Ввести текст. (P90)

- Выйдите из меню по завершении установки.

**Примечание**

- Удалить заголовок, стереть весь текст в окне ввода текста.
- Тексты (комментарии) можно распечатывать при помощи программного обеспечения "PHOTOfunSTUDIO", которое находится на компакт-диске CD-ROM (поставляется в комплекте).
- Одновременно можно установить до 100 снимков в [НЕСКОЛ.].
- Нельзя использовать [Ред загол] для следующих типов изображений:
  - Видео
  - 3D-изображения
  - Снимки, сделанные с помощью другого оборудования

**[Ред.гео.дан.]**

Можно отображать другие названия местонахождений или ориентиров, которые доступны для выбора в базе данных этого устройства с помощью поиска на основании информации о местонахождении на момент съемки изображения. Информацию о местонахождении можно изменить, перезаписав ее информацией выбранного элемента.

- 1** Выберите **[Ред.гео.дан.]** в меню **[Воспроизв.]**. (P46)
- 2** Нажмите **◀/▶**, чтобы выбрать изображение со значком **[GPS]**, а затем нажмите **[MENU/SET]**.
- 3** Нажмите **▲/▼** для выбора элемента, а затем нажмите **[MENU/SET]**.

Параметр	Установки
<b>[Кандидат]</b>	<p>Отобразите другие варианты выбора, выполнив поиск в базе данных устройства.</p> <p><b>1</b> Нажмите <b>▲/▼</b>, чтобы выбрать элемент для изменения, а затем нажмите <b>[MENU/SET]</b>.</p> <p><b>2</b> Выберите вариант из результатов поиска, а затем нажмите <b>[MENU/SET]</b>.</p>
<b>[Прямой]</b>	<p>Сохраненное название местонахождения или ориентира можно изменить с помощью функции ввода текста.</p> <ul style="list-style-type: none"> <li>• Подробнее о вводе символов см. в разделе “Ввод текста” на P90.</li> </ul>
<b>[Повтор]</b>	<p>Скопируйте содержимое последнего выполненного редактирования в другие снимки.</p> <ul style="list-style-type: none"> <li>• Появится экран подтверждения. Выполняется при выборе [Да].</li> <li>• Содержимое редактирования копируется на выбранные изображения.</li> </ul>

- Выйдите из меню после выполнения.

 **Примечание**

- Изображения, снятые камерами Panasonic (LUMIX) с функцией GPS, выпущенными в 2010 году или ранее, не редактируются.

## [Отпеч симв]

На записанные изображения можно поместить отметку даты/времени съемки, имени, местонахождения, даты путешествия, названия местонахождения или ориентира, сохраненного функцией GPS и т. д.

**1** Выберите [Отпеч симв] в меню [Воспроизв.]. (P46)

**2** Для выбора [ОДИН СН.] или [НЕСКОЛ.] нажмите ▲/▼, а затем нажмите [MENU/SET].

**3** Выберите снимок, а затем нажмите [MENU/SET] для установки.

- отображается на снимках, на которых уже проставлены дата или текст.

**Установка [НЕСКОЛ.]**

Нажмите [DISP.] для установки (повторно), а затем нажмите [MENU/SET] для установки.

- Настройка отменяется при повторном нажатии [DISP.].

[ОДИН СН.]



Для выбора снимка нажмите ▲/▼/◀/▶.

[НЕСКОЛ.]

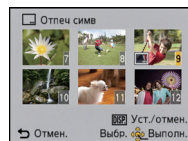

Нажмите ▲/▼/◀/▶ для выбора снимков.

**4** Для выбора ▲/▼ нажмите [Уст.], а затем нажмите [MENU/SET].

**5** Нажмите ▲/▼ для выбора элементов текстовой отметки, а затем нажмите [MENU/SET].



Нажмите ▲/▼ для выбора параметров, а затем нажмите [MENU/SET].

Параметр	Элемент установки
[Дата съёмки]	<p>[БЕЗ ВРЕМ]: Ставится отметка года, месяца и дня.</p> <p>[СО ВРЕМ.]: Ставится отметка года, месяца, дня, часа и минут.</p> <p>[OFF]</p>
[Имя]	<p>[☺]: ((Распознавание лиц)) Будет сделана отметка с именем, зарегистрированным при распознавании лиц.</p> <p>[👶/🐾]: ((Ребенок / дом. животное)) Ставится отметка с именами, зарегистрированными в установках имен для [Ребенок1]/[Ребенок2] или [Дом.животное] в режиме сцены.</p> <p>[OFF]</p>
[Местополож.]	<p>[ON]: Ставится отметка с названием пункта назначения поездки, установленным для параметра [Геогр. пункт].</p> <p>[OFF]</p>
[Дата поездки]	<p>[ON]: Ставится отметка с датой поездки, установленной для параметра [Дата поездки].</p> <p>[OFF]</p>
[Заголовок]	<p>[ON]: Ввод заголовка в [Ред загол] будет нанесен на отметку.</p> <p>[OFF]</p>
[Страна]	<p>[ON]: Отметка названия местонахождения или ширина/долгота, записанные функцией GPS.</p> <p>[OFF]</p>
[Регион]	
[Область/Край]	
[Район/Город]	
[Место]	
[Долгота/широта]	
[Данные датчика]	<p>[ON]: Отметки направления/высоты/атмосферного давления.</p> <p>[OFF]</p>

**7** Нажмите [🗑️/↵].

**8** Для выбора [Выполн.] нажмите ▲, а затем нажмите [MENU/SET].

- Отображается экран подтверждения. Загрузка выполняется при выборе [Да]. Выйдите из меню по завершении загрузки.

 **Примечание**

- При печати снимков с текстовой отметкой дата будет напечатана поверх текстовой отметки, если указать печать даты в фотоателье или на принтере.
- Одновременно можно установить до 100 снимков в [НЕСКОЛ.].
- При проставлении текстовой отметки качество снимка может ухудшиться.
- В зависимости от используемого принтера, некоторые символы могут быть обрезаны при печати. Проверьте настройки перед печатью.
- Если текст проставлен на изображениях меньших 0,3 М, его трудно прочесть.
- Для названий местонахождений или ориентиров, имеющих много символов, на отметке может не отображаться полный набор символов.
- Текст и даты нельзя проставить на снимках в следующих случаях.
  - Видео
  - Изображения, выполненные с [Панорамный снимок] в режиме сцены
  - 3D-изображения
  - Снимки, записанные без настроек часов и без заголовка
  - Снимки с проставленной датой или текстом
  - Снимки, сделанные с помощью другого оборудования

**[Редакт.видео]**

Снятую видеозапись легко разделить на две части. Такая операция рекомендуется в случае, если необходимо отделить нужный отрывок от ненужного.

**Его нельзя восстановить после разделения.**

**1** Выберите **[Редакт.видео]** в меню **[Воспроизв.]**. (P46)

**2** Нажмите **◀/▶**, чтобы выбрать видеозапись для разделения, а затем нажмите **[MENU/SET]**.

**3** Нажмите **▲** в месте разделения.

- Повторное нажатие **▲** запускает воспроизведение видео с того же места.
- Можно точно настроить место разделения нажатием **◀/▶** во время паузы видео.



**4** Нажмите **▼**.

- Отображается экран подтверждения. Загрузка выполняется при выборе **[Да]**. Выйдите из меню по завершении загрузки.
- Если во время обработки разделения вынуть карту памяти или аккумулятор, видеозапись может быть потеряна.

 **Примечание**

- **[Редакт.видео]** может не выполняться с видеокадрами, записанными на другом оборудовании.
- Видеозапись не подлежит разделению, если точка разделения находится близко к началу или концу записи.
- При использовании видеоизображений **[MP4]** порядок изображений в случае разделения изменится.  
Рекомендуется выполнять поиск видео с помощью **[Календарь]** или **[Только движ. из.]** в **[Фильтр.воспр.]**.
- Видеокадры небольшой продолжительности не подлежат разделению.

**[Изм.разм.]**

Размер снимка (количество пикселей) уменьшается, чтобы его было легче разместить на веб-страницах, прикрепить к электронному письму и т. д.

**1** Выберите [Изм.разм.] в меню [Воспроизв.]. (P46)

**2** Для выбора [ОДИН СН.] или [НЕСКОЛ.] нажмите ▲/▼, а затем нажмите [MENU/SET].

**3** Выберите снимок и размер.

Установка [ОДИН СН.]

**1** Нажмите ◀/▶ для выбора снимка, а затем нажмите [MENU/SET].

**2** Нажмите ◀/▶ для выбора размера, а затем нажмите [MENU/SET].

- Отображается экран подтверждения. Загрузка выполняется при выборе [Да].  
Выйдите из меню по завершении загрузки.



Установка [НЕСКОЛ.]

**1** Нажмите ▲/▼ для выбора размера, а затем нажмите [MENU/SET].

**2** Нажмите ▲/▼/◀/▶ для выбора снимка, а затем нажмите [DISP.].

- Повторите этот шаг для каждого снимка и нажмите [MENU/SET] для установки.
- Отображается экран подтверждения. Загрузка выполняется при выборе [Да].  
Выйдите из меню по завершении загрузки.

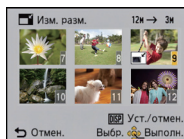

**Примечание**

- Одновременно можно установить до 100 снимков в [НЕСКОЛ.].
- Качество масштабированного снимка ухудшится.
- Возможно, не удастся изменить разрешение фотоснимков, сделанных на другом оборудовании.
- Размер следующих снимков не может быть изменен.
  - Видео
  - Изображения, выполненные с [Панорамный снимок] в режиме сцены
  - 3D-изображения
  - Снимки с проставленной датой или текстом

**[Подрезка]**

Можно увеличить и вырезать наиболее важную часть записанного снимка.

- 1** Выберите **[Подрезка]** в меню **[Воспроизв.]**. (P46)
- 2** Для выбора снимка нажмите **◀/▶**, а затем нажмите **[MENU/SET]**.
- 3** Используйте кнопку масштабирования и нажмите **▲/▼/◀/▶** для выбора обрезаемых частей.



Кнопка масштабирования [T]: увеличение  
 Кнопка масштабирования [W]: уменьшение  
 ▲/▼/◀/▶: Перемещение

- 4** Нажмите **[MENU/SET]**.
  - Отображается экран подтверждения. Загрузка выполняется при выборе [Да]. Выйдите из меню по завершении загрузки.

 **Примечание**

- Качество подрезанного снимка ухудшится.
- Возможно, не удастся изменить разрешение фотоснимков, сделанных на другом оборудовании.
- Следующие изображения невозможно обрезать.
  - Видео
  - Изображения, выполненные с [Панорамный снимок] в режиме сцены
  - 3D-изображения
  - Группа изображений, выполненных в режиме [Интервал. съемка]
  - Снимки с проставленной датой или текстом
- Информация о распознавании лиц на оригинальном снимке не будет скопирована на изображения, прошедшие [Подрезка].

**[Избранное]**

Если снимки отмечены значками избранных и выбраны как избранные, можно выполнять следующие операции.

- Воспроизведение только снимков, внесенных в избранное. ([Избранное] в [Фильтр.воспр.]
- Просматривать снимки, выбранные в качестве избранных, в режиме показа слайдов.
- Удалять все снимки, не выбранные в качестве избранных. ([Удалить все, кроме Избранное])

### 1 Выберите [Избранное] в меню [Воспроизв.]. (P46)

### 2 Для выбора [ОДИН СН.] или [НЕСКОЛ.] нажмите ▲/▼, а затем нажмите [MENU/SET].

### 3 Выберите снимок, а затем нажмите [MENU/SET].

- Настройка отменяется при повторном нажатии [MENU/SET].
- Выйдите из меню по завершении установки.

[ОДИН СН.]

[НЕСКОЛ.]



Для выбора  
снимка нажмите  
◀/▶.

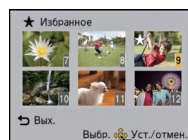

Нажмите  
▲/▼/◀/▶ для  
выбора снимков.

### ■ Отмена всех настроек [Избранное]

#### 1 Выберите [Избранное] в меню [Воспроизв.].

#### 2 Для выбора [ОТМЕН.] нажмите ▲/▼, а затем нажмите [MENU/SET].

- Отображается экран подтверждения. Загрузка выполняется при выборе [Да]. Выйдите из меню по завершении загрузки.

#### Примечание

- В качестве избранных можно выбрать до 999 снимков.
- Снимки, сделанные другой аппаратурой, возможно не удастся установить в качестве избранных.

## [Уст. печ.]

DPOF "Digital Print Order Format" – это система, которая позволяет пользователю выбирать снимки, которые должны быть распечатаны, задавать количество отпечатков для каждого снимка и указывать, печатать или не печатать на снимках дату съемки при печати на DPOF-совместимом фотопринтере или в фотосалоне. Подробную информацию можно получить в фотосалоне.

Если вы хотите воспользоваться услугами фотосалона для печати снимков, записанных во встроенной памяти, скопируйте снимки на карту (P154) и затем установите параметры печати.

**1** Выберите [Уст. печ.] в меню [Воспроизв.]. (P46)

**2** Для выбора [ОДИН СН.] или [НЕСКОЛ.] нажмите ▲/▼, а затем нажмите [MENU/SET].

**3** Выберите снимок, а затем нажмите [MENU/SET].

[ОДИН СН.]



Для выбора снимка нажмите ◀/▶.

[НЕСКОЛ.]

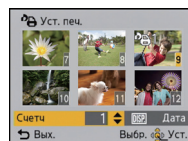

Нажмите ▲/▼/◀/▶ для выбора снимков.

**4** Нажмите ▲/▼ для установки количества отпечатков, а затем нажмите [MENU/SET] для установки.

- При выборе [НЕСКОЛ.] повторите шаги **3** и **4** для каждого снимка. (Нельзя использовать одну и ту же настройку для нескольких снимков.)
- Выйдите из меню по завершении установки.

■ **Отключение всех настроек [Уст. печ.]**

**1** Выберите [Уст. печ.] в меню [Воспроизв.].

**2** Для выбора [ОТМЕН.] нажмите ▲/▼, а затем нажмите [MENU/SET].

- Отображается экран подтверждения. Загрузка выполняется при выборе [Да]. Выйдите из меню по завершении загрузки.

■ **Для печати даты**

После задания количества отпечатков установите/отмените печать снимков с датой, нажав [DISP].

- В зависимости от фотосалона или принтера дата может не печататься, даже если печать даты выбрана в настройках. Дополнительную информацию можно получить в фотосалоне или прочесть в руководстве пользователя к принтеру.
- На снимках с проставленными датой или текстом невозможно проставить дату.

 **Примечание**

- Количество распечаток может быть установлено от 0 до 999.
- В случае некоторых принтеров параметры печати даты принтера могут иметь приоритет, поэтому следует их проверить.
- Может оказаться невозможным использование настроек печати с другим оборудованием. В этом случае отключите все настройки и задайте их заново.
- [Уст. печ.] не может быть выбрана для видео.
- Если файл не соответствует стандарту DCF, настройку печати установить нельзя.

## [Защитить]

Для снимков, которые вы не хотите удалить по ошибке, можно установить защиту.

**1** Выберите [Защитить] в меню [Воспроизв.]. (P46)

**2** Для выбора [ОДИН СН.] или [НЕСКОЛ.] нажмите ▲/▼, а затем нажмите [MENU/SET].

**3** Выберите снимок, а затем нажмите [MENU/SET].

- Настройки отменяются при повторном нажатии [MENU/SET].
- Выйдите из меню по завершении установки.

[ОДИН СН.]

[НЕСКОЛ.]



Для выбора снимка нажмите ◀/▶.

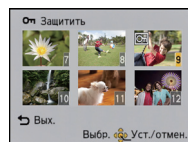

Нажмите ▲/▼/◀/▶ для выбора снимков.

### ■ Отмена всех настроек [Защитить]

**1** Выберите [Защитить] в меню [Воспроизв.].

**2** Для выбора [ОТМЕН.] нажмите ▲/▼, а затем нажмите [MENU/SET].

- Отображается экран подтверждения. Загрузка выполняется при выборе [Да]. Выйдите из меню по завершении загрузки.

### Примечание

- Настройка защиты может не действовать на другой аппаратуре.
- Даже защищенные снимки на встроенной памяти и на карточке будут удалены при форматировании встроенной памяти или карточки.
- Даже если снимки на карте памяти не защищены, их нельзя удалить, если переключатель защиты от записи на карте памяти установлен в положение [LOCK].

**[Ред. расп. лиц]**

Можно удалять или изменять информацию, касающуюся распознавания лиц, для выбранного снимка.

- 1** Выберите **[Ред. расп. лиц]** в меню **[Воспроизв.]**. (P46)
- 2** Нажмите **▲/▼** для выбора **[REPLACE]** или **[DELETE]** и затем нажмите **[MENU/SET]**.
- 3** Нажмите **◀/▶** для выбора снимка, а затем нажмите **[MENU/SET]**.
- 4** Нажатием **◀/▶** выберите человека и затем нажмите **[MENU/SET]**.
- 5** (Когда выбрано **[REPLACE]**) Нажмите **▲/▼/◀/▶** для выбора человека, которого нужно заменить, и затем нажмите **[MENU/SET]**.

- Отображается экран подтверждения. Загрузка выполняется при выборе **[Да]**.  
Выйдите из меню по завершении загрузки.

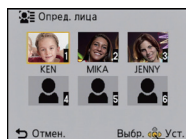
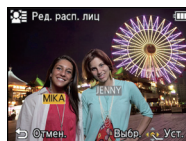

### **Примечание**

- Удаленную информацию, связанную с **[Опред. лица]**, восстановить нельзя.
- Когда вся информация по распознаванию лиц в изображении отменена, изображение не будет классифицировано с использованием распознавания лиц в **[Подборка катег.]** в **[Фильтр. воспр.]**.
- Нельзя редактировать информацию о распознавании лиц для защищенных снимков.

**[Копия]**

Можно копировать данные выполненных снимков со встроенной памяти на карту и с карты на встроенную память.

**1** Выберите **[Копия]** в меню **[Воспроизв.]**. (P46)

**2** Для выбора направления копирования нажмите **▲/▼**, а затем нажмите **[MENU/SET]**.

**[IN→SD]**: Все изображения во встроенной памяти будут одновременно скопированы на карточку. (Встр. память→карта SD)

**[SD→IN]**: Один снимок копируется с карты во встроенную память. (Карта SD→встр. память) Нажмите **◀/▶** для выбора снимка, а затем нажмите **[MENU/SET]**.

- Отображается экран подтверждения. Загрузка выполняется при выборе **[Да]**. Выйдите из меню по завершении загрузки.
- Запрещается выключать камеру в какой-либо момент во время процесса копирования.

 **Примечание**

- Если в пункте назначения существует снимок с таким же названием (номер папки/номер файла), что и у подлежащего копированию снимка, при выбранном **[IN→SD]**, создается новая папка, и снимок копируется. Если в пункте назначения существует снимок с таким же названием (номер папки/номер файла), что и у подлежащего копированию снимка, при выбранном **[SD→IN]**, снимок не копируется.
- Копирование может занять продолжительное время.
- Настройки **[Уст. печ.]**, **[Защитить]** или **[Избранное]** не будут скопированы. После завершения копирования выполните настройки снова.
- Видеокадры, записанные в формате **[AVCHD]**, скопировать нельзя.

## Воспроизведение фотоснимков на экране телевизора

Снимки, записанные с помощью данной камеры, могут воспроизводиться на экране телевизора.

Подготовка: Выключите камеру и телевизор.

**Проверьте разъемы на телевизоре и используйте кабель, совместимый с разъемами.**

**Качество изображения может отличаться в зависимости от разъемов, используемых для подключения.**

- ❶ Высокое качество
- ❷ Гнездо HDMI
- ❸ Гнездо видео

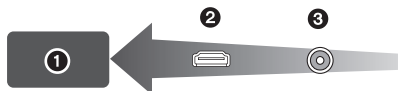

### ❶ Подключите камеру к телевизору.

- Проверьте направление разъемов, вставляйте/извлекайте не допуская перекосов и держась за штексель. (В противном случае возможны проблемы в связи с деформацией разъема, вызванной извлечением штекера под углом или в неправильном направлении.) Подключайте устройства только к правильным разъемам. В противном случае может возникнуть неисправность.

#### Для подключения кабелем AV (поставляется в комплекте)

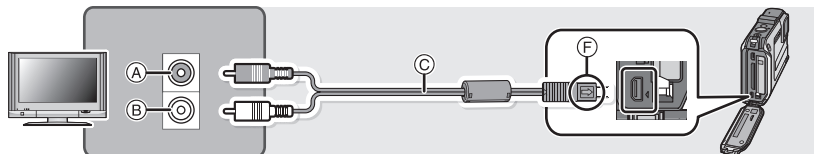

- Не использовать любые другие кабели AV, за исключением поставляемого.
- Проверьте [Формат ТВ]. (P58)

#### Для подключения с помощью кабеля микро-HDMI (поставляется отдельно)

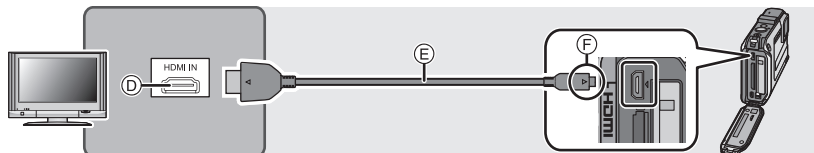

- Всегда используйте оригинальный микрокабель Panasonic HDMI (RP-CHEU15: поставляется отдельно).  
Номер детали: RP-CHEU15 (1,5 м)
- Снимки не отображаются на ЖК-дисплее.
- Некоторые функции воспроизведения ограничены.
- Нельзя использовать меню режима [Воспроизв.], [GPS/датчик] и [Настр.].
- Дополнительные сведения о воспроизведении с помощью VIERA Link (HDMI) см. на P157.

- Ⓐ Желтый: к разъему видеовхода
- Ⓑ Белый: к гнезду аудиовхода
- Ⓒ AV кабель (поставляется в комплекте)
- Ⓓ Гнездо HDMI
- Ⓔ Микро-кабель HDMI (поставляется отдельно)
- Ⓕ Совместите отметки и вставьте.

**2** Включите телевизор и выберите вход, соответствующий используемому разъему.

**3** Включите камеру и затем нажмите [▶].

**Примечание**

- В зависимости от [Формат], черные полосы могут отображаться сверху и снизу или слева и справа от изображений.
- Измените режим экрана на телевизоре, если изображение отображается с обрезанной верхней или нижней частью.
- Когда кабель с микроразъемом HDMI и кабель AV подключены одновременно, приоритет отдается сигналу с кабеля с микроразъемом HDMI.
- При одновременном подключении соединительного USB-кабеля и микрокабеля HDMI подключение с помощью соединительного USB-кабеля имеет более высокий приоритет.
- При воспроизведении вертикальных изображений они могут быть смазанными.
- При выведении изображений на экран они могут отображаться неправильно в случае использования телевизоров некоторых типов.
- Установив [Видео вых.] в меню [Настр.] можно просматривать на телевизоре изображения в других странах (регионах), которые используют системы NTSC или PAL.
- Воспроизведение звука будет монофоническим.
- Информация об окружении, такая как направление, высота (глубина в воде) и атмосферное давление не отображается.
- Через динамики камеры звук не выводится.
- Прочтите руководство пользователя телевизора.
- Перед тем, как вынуть аккумулятор, выключите камеру и отсоедините кабель AV или микро-кабель HDMI.

Записанные фотоснимки можно воспроизводить на телевизорах с гнездом для карты памяти SD.

- В зависимости от модели телевизора, изображения могут не отображаться в полноэкранном режиме.
- Видеокадры, записанные в [AVCHD], воспроизводятся на телевизорах Panasonic (VIERA) с логотипом AVCHD.
- В некоторых случаях панорамные изображения невозможно воспроизвести. Также может не работать воспроизведение с автопрокруткой.
- Для карт, поддерживающих воспроизведение, см. инструкции по эксплуатации телевизора.

## Использование VIERA Link (HDMI)

**Что такое VIERA Link (HDMI) (HDAVI Control™)?**

- Данная функция позволяет удобно выполнять операции с помощью пульта дистанционного управления телевизором Panasonic, подключив данную камеру к устройству, совместимому с VIERA Link, с помощью микрокабеля HDMI (поставляется отдельно). Таким образом можно автоматически выполнять связанные операции. (Возможно выполнение не всех операций.)
- VIERA Link является единственной функцией Panasonic, созданная HDMI control function с использованием спецификации стандарта HDMI CEC (Управление бытовой электроникой). Связанные операции с HDMI CEC совместимыми устройствами от других изготовителей не гарантируются. При использовании устройств, изготовленных другими странами и совместимыми с VIERA Link, обратитесь к инструкциям по эксплуатации соответствующих устройств.
- Данная камера совместима с VIERA Link версии 5. Версия 5 VIERA Link — это новейшая версия Panasonic и совместима также с существующими устройствами Panasonic VIERA Link. (По состоянию на ноябрь 2011 г.)

Подготовка: Установите [VIERA link] на [ON]. (P59)

**1** Подключите данную камеру к телевизору Panasonic, совместимому с VIERA Link, с помощью кабеля с микроразъемом HDMI (поставляется отдельно). (P155)

**2** Включите камеру и затем нажмите [▶].

**3** Выполняйте операции с помощью пульта дистанционного управления для телевизора.

- Выполняйте работу в соответствии со значками, отображаемыми на экране.

 **Примечание**

- Для воспроизведения звука видео установите [Звук] на экране настройки показа слайдов на [AUTO] или [Звук].
- В случае наличия на телевизоре двух и более входных разъемов HDMI рекомендуется подсоединить данный аппарат к любому разъему HDMI, кроме HDMI1.
- Управление с помощью кнопки на данной камере будет ограничено.

## ■ Прочие связанные операции

### Выключение питания:

Выключение питания телевизора дистанционным пультом выключает, одновременно, данную установку.

### Автоматическое переключение входа:

- При подключении с помощью микро-кабеля HDMI и последующем включении питания на данной камере с дальнейшим нажатием [▶] входной канал телевизора автоматически переключается на экран данной камеры. Если питание телевизора находится в режиме ожидания, оно включается автоматически (при выборе [Set] для настройки [Power on link] телевизора).
- В зависимости от разъема HDMI на телевизоре входной канал может не переключаться автоматически. В таких случаях для переключения входного канала воспользуйтесь пультом дистанционного управления от телевизора. (Подробности о способе переключения входа смотрите в инструкции по эксплуатации телевизора.)
- If VIERA Link не работает надлежащим образом, обратитесь к стр. 201.



### Примечание

- При возникновении сомнений относительно совместимости используемого телевизора с VIERA Link обратитесь к инструкции по эксплуатации телевизора.
- Доступные связанные операции между этим аппаратом и телевизором Panasonic зависят от типов телевизоров Panasonic и будут отличаться, даже если они совместимы с VIERA Link. Подробности о способе переключения входа смотрите в инструкции по эксплуатации телевизора.
- Невозможна работа при использовании кабеля, не основанного на стандартах HDMI. Всегда используйте оригинальный микрокабель Panasonic HDMI (RP-CHEU15: поставляется отдельно).  
Номер детали: RP-CHEU15 (1,5 м)

## Воспроизведение 3D изображений

При подключении камеры к 3D-совместимому телевизору и воспроизведении снимков, выполненных в 3D, можно просматривать впечатляющие 3D-изображения. Можно также воспроизвести записанные 3D-изображения, вставив карту SD в 3D-совместимый телевизор, оснащенный слотом для карт SD.

**Для получения актуальной информации об устройствах, поддерживающих воспроизведение 3D-изображений, записанных на данной камере, см. приведенный ниже сайт технической поддержки.**

**<http://panasonic.jp/support/global/cs/dsc/>** (Сайт только на английском языке.)

Подготовка: Установите [3D показ] (P59) на [3D].

### Подключите камеру к 3D-совместимому телевизору с помощью микрокабеля HDMI и откройте экран воспроизведения. (P155)

- При установке [VIERA link] (P59) в положение [ON] и подключении камеры к телевизору, поддерживающему VIERA Link, вход телевизора переключается автоматически и отображается экран воспроизведения. Для получения подробной информации см. P157.
- Для изображений, записанных в 3D, на дисплее пиктограмм при воспроизведении появится [3D].

#### ■ Выполните воспроизведение как показ 3D-слайдов, выбрав только фотоснимки, записанные в 3D

Выберите [Воспроизв.3D] в [Слайд шоу] в меню воспроизведения. (P133)

#### ■ Выполните воспроизведение в 3D, выбрав только фотоснимки, записанные в 3D

Выберите [Воспроизв.3D] в [Фильтр.воспр.] в меню воспроизведения. (P135)

#### ■ Переключите метод воспроизведения для фотоснимков, записанных в 3D

**1** Выберите снимок, записанный в 3D.

**2** Выберите [Устан 2D/3D] в меню воспроизведения, а затем нажмите [MENU/SET]. (P132)

- Метод воспроизведения переключится на 3D, если воспроизведение идет в 2D (традиционное изображение).
- Если вы устали, чувствуете себя некомфортно или необычно при просмотре изображений, записанных в 3D, установите 2D.



### Примечание

- Если изображение не подходит для просмотра в режиме 3D (слишком большое несоответствие и т. д.)
  - [Слайд шоу]:  
Изображение будет воспроизводиться в режиме 2D.
  - [Фильтр.воспр.]:  
Отображается экран подтверждения. Выберите воспроизведение изображения в режиме 3D или отмену воспроизведения.
- Если 3D-изображение воспроизводится на телевизоре, несовместимом с режимом 3D, возможно отображение 2 изображений, расположенных рядом.
- Когда изображение, снятое в 3D, отображается на мониторе ЖКД данного устройства, оно воспроизводится в 2D (как обычное изображение).
- При переключении между 3D- и 2D-изображениями на несколько секунд отображается черный экран.
- После выбора пиктограммы 3D-изображения для запуска воспроизведения может понадобиться несколько секунд. По окончании воспроизведения несколько секунд может понадобиться для восстановления отображения пиктограмм.
- При просмотре 3D-изображений глаза могут устать, если вы будете находиться слишком близко к телеэкрану.
- Если телевизор не переключается на 3D-изображение, выполните необходимые настройки на телевизоре. (Подробнее см. в руководстве по эксплуатации телевизора.)
- Снимки не могут быть удалены при воспроизведении в 3D. Функции меню [Настр.], [GPS/ датчик], [Воспроизв.] и функции увеличения при воспроизведении не могут использоваться.
- Снимки в формате 3D можно сохранить в компьютере или в устройствах Panasonic.  
(P161)

## Сохранение записанных фотоснимков или видеок кадров

Методы экспорта фотоснимков и видеоизображений на другие устройства различаются в зависимости от формата файлов (JPEG, MPO, AVCHD, или MP4). Ниже приведены некоторые варианты.

### Выполните копирования, вставив карту SD в рекордер

**Для копирования изображений можно использовать устройства Panasonic, совместимые с соответствующим форматом файлов (например, рекордер дисков Blu-ray).**

Подробные сведения о совместимых устройствах приведены на следующих сайтах поддержки.

<http://panasonic.jp/support/global/cs/dsc/>

(Сайт только на английском языке.)

\* Некоторые совместимые устройства могут не продаваться в некоторых странах и регионах.

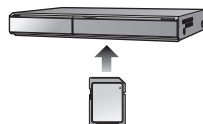

- Подробная информация относительно копирования и воспроизведения приведена в руководстве по эксплуатации рекордера.

## Копирование воспроизводимого изображения при помощи кабеля AV

Копируйте изображения, воспроизводимые с помощью данной камеры, на диск Blu-ray, диск DVD, жесткий диск, или видеоносители с помощью рекордера дисков Blu-ray, DVD рекордера или видеооборудования.

Изображения могут воспроизводиться на оборудовании, не совместимом с форматом высокой четкости, поэтому это удобно для распространения копий. При этом высокая четкость изображения замещается стандартным качеством.

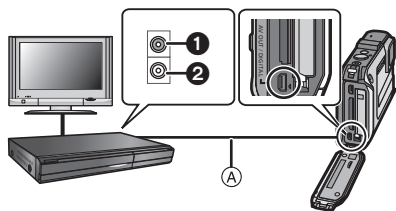

- ① Желтый: к разьему видеовхода
- ② Белый: к гнезду аудиовхода
- Ⓐ Кабель AV (поставляется в комплекте)

- 1** Подключите камеру к записывающему оборудованию при помощи кабеля AV (поставляется в комплекте).
- 2** Начните воспроизведение на данной камере.
- 3** Начните запись на записывающем оборудовании.
  - По окончании записи (копирования) остановите воспроизведение на камере после остановки записи на записывающем оборудовании.

### Примечание

- При воспроизведении видеокадров на телевизоре с форматным соотношением 4:3 необходимо установить [Формат ТВ] (P58) на камере на [4:3] до начала копирования. Изображение будет вытянутым по вертикали при воспроизведении видеокадров, скопированных с установкой на [16:9] на телевизоре с форматным соотношением [4:3].
- Во время копирования рекомендуется выключать отображение экрана, нажав [DISP.] на камере. (P61)
- Подробная информация относительно копирования и воспроизведения приведена в руководстве пользователя записывающего оборудования.

## Копирование на компьютер с помощью программы “PHOTOfunSTUDIO”

Для сохранения всех фотоснимков и видео, записанного камерой в различных форматах, на компьютер может использоваться программное обеспечение “PHOTOfunSTUDIO” на диске CD-ROM (поставляется в комплекте).



### **1 Установите программу “PHOTOfunSTUDIO” на компьютере.**

- Подробные сведения о программном обеспечении на диске CD-ROM (поставляется в комплекте) и его установке приведены в “Основной инструкции по эксплуатации”.

### **2 Подключите фотокамеру к компьютеру.**

- Подробная информация о подключении камеры приведена в разделе “Импортирование фотоснимков и видеокадров [MP4] (кроме видеокадров [AVCHD])” (P165).

### **3 Скопируйте изображения на компьютер с помощью программы “PHOTOfunSTUDIO”.**

- Подробную информацию см. в инструкции по эксплуатации программы “PHOTOfunSTUDIO” (в формате PDF).



#### **Примечание**

- Не удаляйте и не перемещайте файлы или папки в Проводнике Windows. При просмотре в “PHOTOfunSTUDIO” невозможно выполнять воспроизведение или редактирование.

## Подсоединение к персональному компьютеру

Снимки из камеры можно передать на ПК, подключив камеру к ПК.

- На некоторых ПК можно считывать данные непосредственно с карты памяти, вынутой из фотокамеры. Более подробную информацию см. в инструкции по эксплуатации используемого ПК.
- Если используемый компьютер не поддерживает карты памяти SDXC, возможно, отобразится сообщение с просьбой выполнить форматирование карты памяти. (Не выполняйте форматирование, поскольку это приведет к удалению записанных на карте изображений.)

Если карта не была распознана, ознакомьтесь с информацией на веб-сайте службы технической поддержки, адрес которого приведен ниже.

<http://panasonic.net/avc/sdcard/information/SDXC.html>

- Импортированные снимки можно легко распечатать или отправить почтой. Это удобно сделать при помощи программного обеспечения "PHOTOfunSTUDIO", которое находится на компакт-диске CD-ROM (поставляется в комплекте).
- Подробные сведения о программном обеспечении на диске CD-ROM (поставляется в комплекте) и его установке приведены в "Основной инструкции по эксплуатации".

### ■ Используемые ПК

Камеру можно подключить к любому ПК, который может распознать массовое запоминающее устройство.

- Поддержка Windows: Windows 7/Windows Vista/Windows XP/Windows 2000/Windows Me
- Поддержка Mac: OS X v10.1 ~ v10.7

Видеокадры в формате AVCHD могут импортироваться неправильно в случае копирования в виде файлов или папки.

- Если у вас установлена ОС Windows, всегда импортируйте видеокадры в формате AVCHD с помощью "PHOTOfunSTUDIO", одной из программ на компакт-диске (поставляется в комплекте).
- Если у вас установлена ОС Mac, видеокадры в формате AVCHD можно импортировать с помощью программы "iMovie'11".  
(За подробной информацией о программе iMovie'11 обращайтесь в компанию Apple Inc.)

## Импортирование фотоснимков и видеок кадров [MP4] (кроме видеок кадров [AVCHD])

Подготовка:

Включите фотокамеру и компьютер.

Извлеките карту перед использованием снимков со встроенной памяти.

### 1 Подключите камеру к компьютеру с помощью соединительного USB-кабеля (поставляется в комплекте).

- Проверьте направления разъемов и вставьте или извлеките их, не допуская перекосов. (В противном случае разъемы могут принять изогнутую форму, что повлечет за собой проблемы.) Подключайте устройства только к правильным разъемам. В противном случае может возникнуть неисправность.
- Не используйте никакие другие кабели USB, помимо входящего в комплект. Использование других кабелей, помимо поставляемого в комплекте соединительного кабеля USB, может привести к неисправности.

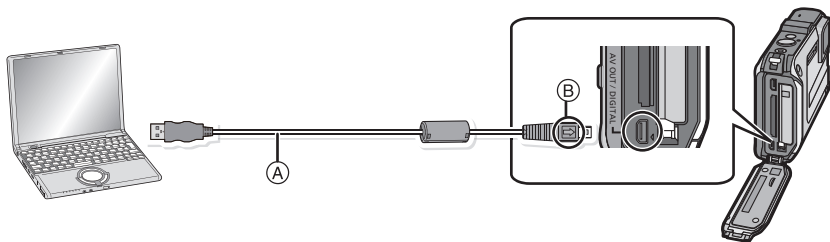

Ⓐ Кабель подсоединения USB (поставляется в комплекте)

Ⓑ Совместите отметки и вставьте.

### 2 Чтобы выбрать [PC] нажмите ▲/▼, а затем нажмите [MENU/SET].

- Если [Режим USB] (P58) установлено в положение [PC] в [Настр.] меню заранее, камера автоматически будет подключена к ПК, без отображения экрана выбора [Режим USB].
- Когда камера подключена к ПК, а [Режим USB] установлен в [PictBridge(PTP)], на экране ПК может появиться сообщение. Закройте экран, выбрав [Cancel], безопасно извлеките USB кабель (P167), и установите [Режим USB] в [PC].

### 3 Включите ПК.

- Снимки можно сохранить на ПК, перетаскивая снимок или папку со снимком, который требуется передать, в другую папку на ПК.

#### Примечание

- Используйте аккумулятор с достаточным зарядом или адаптер переменного тока (поставляется отдельно). Если заряд аккумулятора снизится в процессе обмена данными между камерой и ПК, раздастся предупреждающий звуковой сигнал. Прочитайте раздел "Безопасное отключение соединительного кабеля USB" (P167), прежде чем отсоединить соединительный кабель USB. В противном случае, данные могут быть повреждены.
- Перед подключением или отключением адаптера переменного тока (поставляется отдельно) выключите камеру.
- Перед тем, как вставить или вынуть карту/аккумулятор, выключите камеру и отсоедините соединительный USB-кабель. В противном случае данные могут быть повреждены.

■ Просмотр содержимого встроенной памяти или карты при помощи ПК (состав папки)

Для Windows: Накопитель ([Съемный диск]) отображается в [Компьютер]

Для Mac: Диск ([LUMIX], [NO\_NAME] или [Untitled]) отображается на рабочем столе

- Встроенная память
- Карта

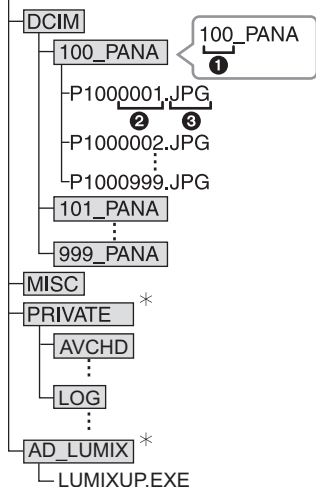

DCIM:	Изображения
❶	Номер папки
❷	Номер файла
❸	JPG: Фотоснимки
	MP4: [MP4] Видео
	MPO: 3D-изображения
MISC:	Печать DPOF
	Избранное
AVCHD:	[AVCHD] Видео
LOG:	Журнал выотомера
AD_LUMIX:	Для загрузки установите
LUMIXUP.EXE:	Программа загрузки "LUMIX Image Uploader"
	* Невозможно создать во встроенной памяти.

Новая папка создается при выполнении снимков в следующих ситуациях.

- После выполнения [Сброс №] (P57) в меню [Настр.]
- Если вставлена карта, содержащая папку с тем же номером папки (например, в случае, если снимки выполнены камерой другого производителя)
- Если в папке находится снимок с номером файла 999

## ■ Безопасное отключение соединительного кабеля USB

Выберите в панели задач ПК значок  и щелкните по варианту [Извлечь "DMC-XXX"] (XXX зависит от модели).

- В зависимости от настроек вашего ПК этот значок может не отображаться.
- Если значок не отображается, убедитесь перед отключением устройства, что на мониторе ЖКД цифровой камеры не отображается [Доступ].

## ■ Подключение в режиме PTP (только для Windows® XP, Windows Vista®, Windows® 7 и Mac OS X)

Установите [Режим USB] в [PictBridge(PTP)].

- Теперь возможно считывание данных только с карты на ПК.
- Если на карте находится 1000 снимков или более, снимки могут не импортироваться в режиме PTP.
- Видеозапись в формате не воспроизводится в режиме PTP.

## Загрузка изображений на сайты для совместного использования

Снимки и видео можно загрузить на сайты совместного использования изображений (Facebook/YouTube) используя загрузчик “LUMIX Image Uploader”.

Необходимость в передаче файлов на ПК или установки специального программного обеспечения отсутствует, поэтому можно с удобством загружать снимки, даже находясь вдали от дома или работы при наличии ПК, подключенного к сети.

- Совместимость обеспечивается только с ПК под управлением Windows XP/Windows Vista/Windows 7.
- Подробную информацию см. в инструкции по эксплуатации программы “LUMIX Image Uploader” (в формате PDF).

Подготовка:

Настройте загрузку снимков с помощью [Настр.загрузки] (P139).

Подключите ПК к Интернету.

Создайте учетную запись на требуемом сайте обмена изображениями и приготовьте информацию для входа в его систему.

### 1 Запустите “LUMIXUP.EXE”, дважды щелкнув по нему. (P166)

- Программа загрузки “LUMIX Image Uploader” может запуститься автоматически, если программное обеспечение “PHOTOfunSTUDIO” с диска CD-ROM (поставляется в комплекте) установлено.

### 2 Выберите целевой объект для загрузки.

- Следуйте инструкциям, отображаемым на экране ПК.



#### Примечание

- Работоспособность данной функции не может быть гарантирована в случае последующих изменений параметров сервисов YouTube и Facebook. Содержимое или экранное представление функции может быть изменено без уведомления. (Данная функция приводится по состоянию на 1 декабря 2011 г.)
- Загрузка каких-либо изображений, защищенных авторскими правами, запрещается, за исключением случаев, когда пользователь является владельцем соответствующих авторских прав либо обладает разрешением соответствующего владельца авторских прав.
- Изображения могут содержать персональную информацию, которая может быть использована для идентификации пользователя, например, название, время, дату и место снимка, если камера имеет функцию GPS. Проверяйте данную информацию, выкладывая снимки на общедоступные сайты.

## Печать снимков

При подключении камеры к принтеру с поддержкой PictBridge можно выбрать снимки, которые нужно распечатать, и отдать команду начала печати с монитора ЖКД камеры.

- На некоторых принтерах можно выполнять печать непосредственно с карты памяти, вынутой из фотокамеры. Более подробную информацию см. в инструкции по эксплуатации используемого принтера.

Подготовка:

Включите фотокамеру и принтер.

Извлеките карту перед распечаткой снимков со встроенной памяти.

Выполните на принтере настройки качества печати и другие перед печатью снимков.

### 1 Подключите камеру к принтеру с помощью соединительного USB-кабеля (поставляется в комплекте).

- Проверьте направления разъемов и вставьте или извлеките их, не допуская перекосов. (В противном случае разъемы могут принять изогнутую форму, что повлечет за собой проблемы.) Подключайте устройства только к правильным разъемам. В противном случае может возникнуть неисправность.
- Не используйте никакие другие кабели USB, помимо входящего в комплект. Использование других кабелей, помимо поставляемого в комплекте соединительного кабеля USB, может привести к неисправности.

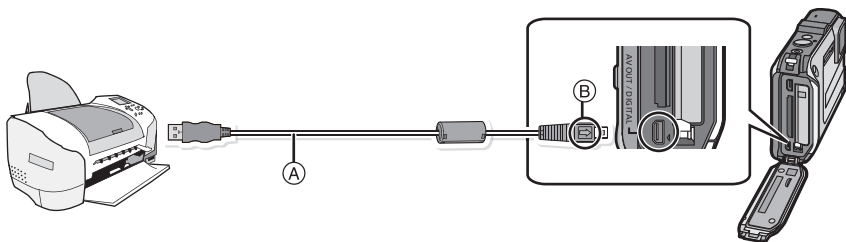

Ⓐ Кабель подсоединения USB (поставляется в комплекте)

Ⓑ Совместите отметки и вставьте.

### 2 Для выбора [PictBridge(PTP)] нажмите ▲/▼, а затем нажмите [MENU/SET].

#### Примечание

- Используйте аккумуляторы с достаточным уровнем заряда или адаптер переменного тока (поставляется отдельно). Если заряд аккумулятора снизится, когда камера подключена к принтеру, загорится индикатор состояния и раздастся предупреждающий звуковой сигнал. Если это произойдет во время печати, немедленно остановите печать. Если печать не выполняется, отсоедините кабель USB.
- Не отсоединяйте кабель USB во время отображения [⊘] (значка, запрещающего отсоединять кабель).  
(может не отображаться в зависимости от используемого принтера)
- Перед подключением или отключением адаптера переменного тока (поставляется отдельно) выключите камеру.
- Перед тем, как вставить или вынуть карту/аккумулятор, выключите камеру и отсоедините соединительный USB-кабель.
- Видео не распечатывается.

## Выбор и печать одного снимка

- 1** Нажмите **◀/▶** для выбора снимка, а затем нажмите **[MENU/SET]**.

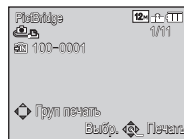

- 2** Для выбора **[Запуск печ.]** нажмите **▲**, а затем нажмите **[MENU/SET]**.

- Информация об элементах, которые можно установить перед началом печати снимков, приведена на [P171](#).
- После печати отсоедините кабель USB.

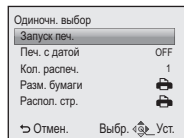

## Выбор и печать нескольких снимков

- 1** Нажмите **▲**.

- 2** Для выбора необходимого параметра нажмите **▲/▼**, а затем нажмите **[MENU/SET]**.

Параметр	Описание настроек
<b>[Множеств. выбор]</b>	Несколько снимков печатаются одновременно. • Нажмите <b>▲/▼/◀/▶</b> , чтобы выбрать снимки, а затем нажмите <b>[DISP.]</b> . (При повторном нажатии <b>[DISP.]</b> установка отменяется.) • После выбора снимков нажмите <b>[MENU/SET]</b> .
<b>[Выбрать все]</b>	Печать всех сохраненных снимков.
<b>[Уст. печ.(DPOF)]</b>	Печать только снимков, отмеченных в <b>[Уст. печ.]</b> . ( <a href="#">P150</a> )
<b>[Избранное]</b>	Печать только снимков, отмеченных как избранные. ( <a href="#">P149</a> )

- 3** Для выбора **[Запуск печ.]** нажмите **▲**, а затем нажмите **[MENU/SET]**.

- При появлении экрана проверки печати выберите **[Да]** и распечатайте снимки.
- Информация об элементах, которые можно установить перед началом печати снимков, приведена на [P171](#).
- После печати отсоедините кабель USB.

## Настройки печати

Выберите установленные элементы на экране при выполнении шага 2 для операции “Выбор и печать одного снимка” и шага 3 для операции “Выбор и печать нескольких снимков”.

- Для распечатки снимков на бумаге, размер или макет которой не поддерживается фотокамерой, установите [Разм. бумаги] или [Распол. стр.] в [☞] и задайте размер бумаги или макет на принтере. (Подробная информация приводится в руководстве пользователя принтера.)
- При выборе [Уст. печ.(DPOF)] элементы [Печ. с датой] и [Кол. распеч.] не отображаются.

### [Печ. с датой]

Параметр	Описание настроек
[ON]	Дата распечатывается.
[OFF]	Дата не распечатывается.

- Если принтер не поддерживает печать даты, дата не может быть распечатана на снимке.
- В случае некоторых принтеров параметры печати даты принтера могут иметь приоритет, поэтому следует их проверить.
- При печати изображений с проставленными [Отпеч. даты] или [Отпеч. симв] не забудьте установить для [Печ. с датой] значение [OFF], иначе дата будет напечатана вверх.



### Примечание

**При обращении в фотоателье для печати снимков**

- Для случая печати даты с использованием [Отпеч. даты] (P110) или [Отпеч. симв] (P143) или настройки печати даты во время настройки [Уст. печ.] (P150) перед фотоателье дату можно напечатать в фотоателье.

### [Кол. распеч.]

Можно установить до 999 отпечатков.





**[Разм. бумаги]**

Параметр	Описание настроек
	Преимущество имеют настройки на принтере.
[L/3.5"×5"]	89 мм×127 мм
[2L/5"×7"]	127 мм×178 мм
[POSTCARD] (ОТКРЫТКА)	100 мм×148 мм
[16:9]	101,6 мм×180,6 мм
[A4]	210 мм×297 мм
[A3]	297 мм×420 мм
[10×15cm]	100 мм×150 мм
[4"×6"]	101,6 мм×152,4 мм
[8"×10"]	203,2 мм×254 мм
[LETTER] (ПИСЬМО)	216 мм×279,4 мм
[CARD SIZE] (КАРТОЧКА)	54 мм×85,6 мм

• Размеры бумаги, не поддерживаемые принтером, отображаться не будут.

[Распол. стр.]

(Макеты для печати, которые могут быть заданы на этой фотокамере)

Параметр	Описание настроек
	Преимущество имеют настройки на принтере.
	1 снимок без рамки на 1 странице
	1 снимок с рамкой на 1 странице
	2 снимка на 1 странице
	4 снимка на 1 странице

- Если принтер не поддерживает макет страницы, параметр не может быть выбран.

### ■ Печать макетов

#### Печать одного фотоснимка несколько раз на 1 листе бумаги

Например, если один и тот же снимок нужно распечатать 4 раза на 1 листе бумаги, установите [Распол. стр.] на , а затем установите [Кол. распеч.] на 4 для снимка, который нужно распечатать.

#### При печати различных снимков на 1 листе бумаги

Например, если нужно напечатать 4 разных снимка на 1 листе бумаги, установите [Распол. стр.] на  и затем установите [Кол. распеч.] на 1 для каждого из 4 снимков.



### Примечание

- Если во время печати индикатор  горит оранжевым цветом, фотокамера получает от принтера сообщение об ошибке. После завершения печати убедитесь в работоспособности принтера.
- Если количество отпечатков слишком большое, снимки могут печататься в несколько заходов. В таком случае указываемое оставшееся количество отпечатков может отличаться от заданного количества.

## Вид экрана

### ■ При записи

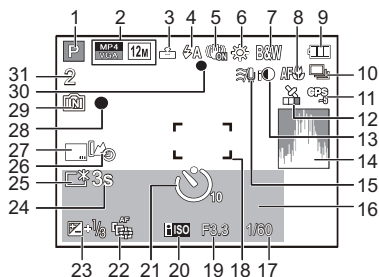

- 1 Режим записи
- 2 Режим записи (для записи фильмов) (P111)
- 3 Качество записи (P112)
- 4 Размер снимка (P92)
- 5 [☀️]: Компенсация контрольного света (P36)
- 6 Качество (P93)
- 7 Режим вспышки (P65)
- 8 [💡]: Светодиодная лампочка (P55)
- 9 [📷]: Оптический стабилизатор изображения (P109)
- 10 [⚠️]: Индикатор предупреждения о дрожании (P29)
- 11 [☁️]: Баланс белого (P95)
- 12 [🌈]: Цветной режим (P108)
- 13 [👤]: Движение без смазывания (P37)
- 14 [📷]: Режим АФ макро (P68)
- 15 [🔋]: Режим макро зума (P68)
- 16 [🔋]: Индикатор аккумулятора (P18)
- 17 [📷]: Серийная съемка (P103)
- 18 [📷]: Автоматическая настройка значений экспозиции (P71)
- 19 [📷]: GPS (P116)
- 20 [📷]: Значок индикации состояния позиционирования (P116)
- 21 [📷]: Интеллектуальная настройка экспозиции (P100)
- 22 [📷]: Гистограмма (P54)
- 23 [📷]: Шумоподавление (P113)

- 16 Количество дней, прошедших с даты отъезда (P51)
- 17 Месторасположение (P51)
- 18 Имя (P83)
- 19 Возраст (P83)
- 20 Текущая дата и время
- 21 Информация о названии местонахождения (P116, 117)
- 22 [🌐]: Мировое время (P50)
- 23 Трансфокатор (P63):  
[📷] [W] [T] [X]
- 24 [📷]: [M] 1: Скорость затвора (P32)
- 25 [📷]: [M] 1: Минимальная выдержка (P101)
- 26 [📷]: [M] 1: Участок автофоку-сировки (P33)
- 27 [📷]: [M] 1: область точечной автофокусировки (P98)
- 28 [📷]: Показатель диафрагмы (P32)
- 29 [📷]: Светочувствительность ISO (P94)
- 30 [📷]: Режим автоматического таймера (P69)
- 31 [📷]: [M] 1: Замедленная съемка (P105)
- 32 [📷]: АФ со слежением (P99)
- 33 [📷]: АФ\*: Вспомогательная лампочка AF (P108)
- 34 [📷]: Компенсация экспозиции (P70)
- 35 [📷]: Оставшееся время записи (P38): 8m30s\*
- 36 [📷]: Режим ЖКД (P53)
- 37 [📷]: [M] 1: энергосбережение ЖКД (P56)
- 38 [📷]: Журнал высотомера (P125)
- 39 [📷]: Отметка даты (P110)
- 40 [📷]: Состояние записи
- 41 [📷]: Встроенная память (P23)
- 42 [📷]: Карта (P23) (отображается только во время записи)
- 43 [📷]: Фокус (P33)
- 44 [📷]: Количество записываемых снимков (P25)
- 45 [📷]: Доступное время записи (P26, 38): R8m30s\*

\* "h" обозначает часы, "m" – минуты, "s" – секунды.

## ■ При воспроизведении

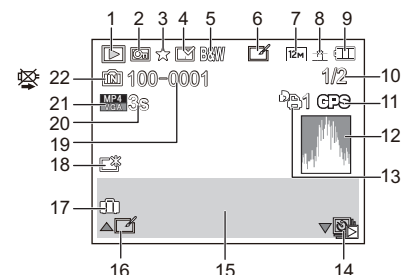

- 1 Режим воспроизведения (P132)
- 2 Защищенный снимок (P152)
- 3 Избранное (P149)
- 4 Отображение проставленной даты/ текста (P110, 143)
- 5 Цветной режим (P108)
- 6 После автоматической ретуши (P138)
- 7 Размер снимка (P92)
- 8 Качество (P93)
- 9 Индикатор аккумулятора (P18)
- 10 Номер снимка  
Всего изображений  
Оставшееся время воспроизведения (P42): 8m30s\*1
- 11 GPS (P117)
- 12 Гистограмма (P54)
- 13 Количество отпечатков (P150)
- 14 Воспроизведение в группе изображений, полученных в режиме [Интервал. съемка] (P107)
- 15 Месторасположение (P51)  
Информация о записи (P62)  
Имя (P83, 88)  
Возраст\*2 (P83, 88)  
Запись (P141)  
Информация о названии местонахождения (P116, 117)

- 16 Авторетуширование (P138)  
Воспроизведение видео (P42)  
Воспроизвести панораму (P81)  
Непрерывное воспроизведение в группе изображений, полученных в режиме [Интервал. съемка] (P107)
- 17 Количество дней, прошедших с даты отъезда (P51)  
Дата и время записи  
✈: Мировое время (P50)
- 18 Яркость монитора ЖКД (P53)  
🔋: энергосбережение ЖКД (P56)
- 19 Папка/Файловый номер (P166)
- 20 Время записи видео (P42): 8m30s\*1
- 21 Качество записи (P112)  
📁: Группа изображений, выполненных в режиме [Интервал. съемка] (P107)
- 22 Встроенная память (P23)  
Индикатор предупреждения отсоединения кабеля (P169)

\*1 "h" обозначает часы, "m" – минуты, "s" – секунды.

\*2 Не отображается, если отображается название местонахождения или количество дней с момента отъезда.

## Предосторожности при использовании фотокамеры

### (Важная информация) О характеристиках водонепроницаемости/пылезащищенности и ударостойкости камеры

- Данная камера обладает характеристиками водонепроницаемости/пылезащищенности, соответствующими стандарту “IP68”. Это дает возможность подводной съемки на глубине 12 м в течение 60 минут.\*  
(Это означает, что данная камера может быть использована под водой на протяжении указанного промежутка времени и под указанным давлением согласно способу использования камеры, установленному компанией Panasonic.)
- Камера прошла испытание на ударостойкость при падении с высоты 2 м на фанеру толщиной 3 см, что соответствует стандарту испытания “MIL-STD 810F Method 516.5-Shock”.\*
  - \* Это не гарантирует отсутствие повреждений, неисправностей или водонепроницаемость при любых условиях.
- Водонепроницаемость не гарантируется, если камера подвергается удару в результате удара, падения и т. д. Если произойдет удар камеры, она должна быть проверена (за дополнительную оплату) в сервисном центре Panasonic, чтобы убедиться в сохранении ее водостойкости.
- Использование камеры в среде, где может произойти разбрызгивание горячей воды, масла или алкоголя, может ухудшить пыле- и влагозащищенность, а также ударопрочность камеры.
- Гарантия не распространяется на неисправности, вызванные воздействием воды из-за неправильного обращения с камерой покупателем.
- Поставляемые дополнительные принадлежности не являются водонепроницаемыми (за исключением ремешка).

**Подробнее информацию см. в разделе “(Важная информация) О характеристиках водонепроницаемости/пылезащищенности и ударостойкости камеры” (P8).**

**При использовании в условиях холодного климата и низких температур**

- **Непосредственное касание металлических частей устройства в течение долгого времени в местах с очень низкой температурой (температура окружающей среды ниже 0 °С, например, на лыжных курортах или на большой высоте) может привести к повреждениям кожи.  
Надевайте перчатки при длительном использовании камеры.**
- Рабочие характеристики аккумулятора (число записываемых изображений/время работы) могут временно ухудшиться в случае использования камеры при температуре от -10 °С до 0 °С (в местах с низкой температурой, например на лыжном курорте или на большой высоте).
- Аккумулятор нельзя подзарядить при температуре ниже 0 °С. (Если аккумулятор невозможно перезарядить, индикатор [CHARGE] мигает красным.)
- Если камера сильно охладится в холодных местах, например, на лыжных курортах или на большой высоте, характеристики ЖК-монитора могут ненадолго ухудшиться сразу же после включения питания, например, изображение на ЖК-мониторе может стать несколько темнее, чем обычно, или же могут появиться побочные изображения. При использовании камеры в холодной среде поддерживайте ее в теплом состоянии с помощью снаряжения для защиты от холода или одежды. После повышения внутренней температуры восстановятся нормальные рабочие характеристики.
- При использовании камеры в холодных местах, например, на лыжных курортах или на большой высоте, с прилипшим к камере снегом или каплями воды может затрудниться перемещение некоторых частей камеры, или может ухудшиться выведение звука из-за замерзания капель воды в зазоре кнопки масштабирования, кнопки включения/выключения камеры [ON/OFF], динамиках и микрофоне. Это не является неисправностью.

## Оптимальное использование фотокамеры

**Храните данное устройство как можно дальше от источников электромагнитного излучения (например, микроволновых печей, телевизоров, видеоигр и т.д.).**

- При использовании данного устройства, размещенного на телевизоре или вблизи него, снимки и/или звуки данного устройства могут искажаться под действием электромагнитных волн.
- Не пользуйтесь данным устройством вблизи сотовых телефонов, так как это может привести к помехам, отрицательно влияющим на снимки и/или звук.
- Записанные данные могут быть заперчены или снимки могут быть искажены под действием сильных магнитных полей, создаваемых динамиками или крупными двигателями.
- Электромагнитное излучение, создаваемое микропроцессорами, может отрицательно влиять на данное устройство, вызывая искажение изображений и/или звука.
- Если на данное устройство негативно влияет электромагнитное оборудование, и данное устройство прекращает нормальную работу, выключите его, извлеките аккумулятор или отключите адаптер переменного тока (поставляется отдельно). Затем снова вставьте аккумулятор или подключите адаптер переменного тока и включите данное устройство.

**Не используйте данное устройство возле радиопередатчиков или высоковольтных линий.**

- Если вы производите съемку возле радиопередатчиков или высоковольтных линий, на записанные изображения и/или звук могут накладываться помехи.

**Пользуйтесь только поставляемыми шнурами и кабелями. При использовании принадлежностей, которые не входят в комплект поставки, пользуйтесь шнурами и кабелями, поставляемыми с принадлежностями.**

**Не удлиняйте шнуры и кабели.**

**Не допускайте попадания на фотокамеру инсектицидов и летучих химических веществ.**

- Такие химические вещества при попадании на фотокамеру могут вызывать деформацию корпуса и отслаивание отделки поверхности.
- Не допускайте длительного контакта резиновых или пластиковых материалов с фотокамерой.

**Данное устройство испытано при температуре до  $-10^{\circ}\text{C}$ ; однако учитывайте, что может затрудняться перемещение некоторых частей камеры в случае замерзания кнопки масштабирования или кнопки [ON/OFF]; в холодных местах, например на лыжных курортах или на большой высоте, где возможно очень быстрое падение температуры, может также затрудняться открытие боковой дверцы.**

- При использовании камеры в холодных местах, например, на лыжных курортах или на большой высоте, сохраняйте камеру в тепле, поместив ее в теплое место (например, под одежду или снаряжение для защиты от холода).

## Очистка

**Перед очисткой камеры извлеките аккумулятор или разъем постоянного тока (поставляется отдельно) или извлеките сетевую вилку из розетки. Затем вытрите камеру сухой мягкой тканью.**

- Если камера сильно загрязнена, ее можно очистить, вытерев загрязнения отжатой влажной тканью, а затем сухой тканью.
- Не используйте для очистки камеры такие растворители, как бензин, разбавитель, спирт, моющие средства для кухни и т. д., поскольку это может привести к ухудшению состояния внешнего корпуса либо отслоению покрытия.
- При использовании ткани с пропиткой химическим веществом обязательно следуйте прилагаемой к ней инструкции.
- Если соль и т. д. налипла на камеру, наружная часть боковой дверцы и другие элементы могут побелеть. Используйте влажные ватные или подобные тампоны для протирки побелевших частей до удаления налета. После протирки выполните легкую очистку с помощью щетки.

Ⓐ Рычажок

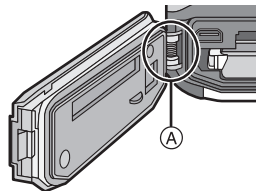

## Информация о ЖК дисплее

- Нельзя сильно надавливать на ЖК дисплей. Это может повлечь за собой искажение цветов на дисплее и нарушение его нормальной работы.
- Если камера сильно охладится в холодных местах, например, на лыжных курортах или на большой высоте, характеристики ЖК-монитора могут ненадолго ухудшиться сразу же после включения питания, например, изображение на ЖК-мониторе может стать несколько темнее, чем обычно, или же могут появиться побочные изображения. Держите камеру теплой, используя ее в условиях холодной окружающей среды. После повышения внутренней температуры восстановятся нормальные рабочие характеристики.

Для производства экрана монитора ЖКД используется чрезвычайно точная технология. Тем не менее, на экране могут быть видны в небольшом количестве черные или яркие цветные точки (красные, синие или зеленые). Это не является неисправностью. На экране ЖК-дисплея находится более чем 99,99% рабочих пикселей и не более, чем 0,01% нерабочих (полностью потухших или негаснущих). Эти точки не записываются при сохранении снимка в памяти камеры или на карте памяти.

## Информация об объективе, микрофоне и динамике

- Нельзя сильно нажимать на объектив.
- Не оставляйте камеру с обращенным к солнцу объективом, поскольку солнечные лучи могут привести к неисправности камеры. Также соблюдайте осторожность, кладя камеру вне помещения или возле окна.
- В случае попадания на объектив воды или грязи вытрите его сухой мягкой тканью перед съемкой.
- При попадании воды на микрофон или динамик звук может быть заглушен или искажен. Дайте стечь воде с микрофона и динамика, наклонив камеру вниз, затем протрите остатки влаги, оставьте просохнуть на некоторое время и затем используйте камеру.
- Не протыкайте отверстия микрофона и динамика острыми предметами. (Это может повредить герметичную пленку внутри и ухудшить характеристику водонепроницаемости.)

## Аккумулятор

**Данный аккумулятор является литиево-ионным аккумулятором. Его способность генерировать питание основывается на химической реакции, происходящей внутри него. Эта реакция подвержена влиянию окружающей температуры и влажности и, если температура слишком высокая или слишком низкая, то рабочее время аккумулятора сокращается.**

### После использования извлеките аккумулятор.

- Поместите вынутый аккумулятор в пластиковый пакет и храните или переносите, не допуская контакта с металлическими предметами (скрепками и т. п.).

### Если вы случайно уронили аккумулятор, проверьте, не деформировались ли корпус и полюса.

- Использование деформированного аккумулятора в фотокамере может повредить фотокамеру.

### Носите с собой запасные заряженные аккумуляторы.

- Учтите, что время съемки сокращается в холодных местах (например, на лыжных курортах или на большой высоте).
- Не забудьте взять с собой в поездку зарядное устройство (поставляется в комплекте). Тогда вы сможете заряжать аккумулятор во время поездки.

### Утилизация отработанных аккумуляторов.

- Аккумуляторы имеют ограниченный срок службы.
- Не бросайте аккумуляторы в огонь, так как они могут взорваться.

### Не допускайте контакта полюсов аккумулятора с металлическими предметами (например, ожерельями, шпильками для волос и т.п.).

- Это может привести к короткому замыканию, выделению тепла и, как следствие, ожогам при контакте с аккумулятором.

## Зарядное устройство

- При использовании зарядного устройства аккумулятора возле радиоприемника прием может ухудшиться.
- Храните зарядное устройство на расстоянии не менее 1 м от радиоустройств.
- При работе зарядного устройства может быть слышно жужжание. Это не неисправность.
- После использования не забудьте отключить устройство питания от электрической розетки. (Включенное в розетку зарядное устройство потребляет незначительный ток.)
- Держите клеммы зарядного устройства и аккумуляторов чистыми.

## Информация о 3D

### ■ Просмотр 3D-изображений

**Люди, страдающие от повышенной чувствительности к свету, сердечных и других заболеваний должны избегать просмотра 3D-изображений.**

- Просмотр 3D-видео может иметь неблагоприятный эффект при подобных заболеваниях.

**Если вы устали, чувствуете себя неудобно или необычно при просмотре изображений 3D, немедленно прекратите просмотр.**

- Продолжение просмотра может привести к заболеваниям.
- Хорошо отдохните после прекращения просмотра.

**При просмотре 3D-изображений рекомендуется делать перерыв каждые 30 до 60 минут.**

- Просмотр на протяжении долгого времени может привести к зрительному утомлению.

**Близорукие и дальновзоркие люди, люди с различными уровнем зрения левого и правого глаза и страдающие от астигматизма должны исправить свое зрение, надев очки и т.п.**

**Прекратите просмотр, если вы четко видите двоящееся изображение во время просмотра 3D-изображений.**

- Разные люди воспринимают 3D-изображения по-разному. Выполните соответствующую коррекцию зрения перед просмотром 3D-изображений.
- Можно изменить 3D-настройки телевизора или изменить выходные настройки 3D камеры на 2D.

**При просмотре 3D-изображений на 3D-совместимом телевизоре расположитесь на расстоянии, которое как минимум в 3 раза больше эффективной высоты телевизора.**

- Просмотр с расстояния меньше рекомендуемого может привести к зрительному утомлению.

## Карта

**Не оставляйте карту в местах с высокой температурой, в местах, подверженных влиянию электромагнитных волн или статического электричества, или под прямыми солнечными лучами.**

**Не изгибайте и не бросайте карту.**

- Карта может быть повреждена или записанное на нее содержимое может быть повреждено или стерто.
- После использования и при хранении или переноске карты положите ее в футляр для карты или в чехол.
- Не допускайте попадания грязи, пыли или воды на разъемы на обратной стороне карты. Не прикасайтесь к разъемам пальцами.

**Примечание, касающееся передачи другим лицам либо утилизации карты памяти**

- Форматирование или удаление с использованием данной камеры или ПК только изменяет данные управления файлом, но полностью не удаляет данные с карты памяти. Рекомендуется физически уничтожить карту памяти либо воспользоваться имеющимся в продаже компьютерным программным обеспечением для удаления данных, чтобы полностью стереть данные на карте памяти, прежде чем передавать ее другому лицу или утилизировать.  
За управление данными в карте отвечает пользователь.

## О личных данных

Если установлены имя или день рождения для [Ребенок1]/[Ребенок2]/функции распознавания лиц, эта личная информация хранится в камере и включается в записанное изображение.

**Отказ от ответственности**

- Информация, включая личные данные, может измениться или исчезнуть из-за ошибочной операции, воздействия статического электричества, повреждения, неисправности, ремонта или других действий.  
Перед началом эксплуатации обратите внимание на то, что компания Panasonic не несет ответственности за прямой или косвенный ущерб вследствие изменения или исчезновения информации либо личной информации.

**При обращении за ремонтом, передаче другому лицу или утилизации**

- Повторно установите настройки для защиты личных данных. (P57)
- Если во встроенной памяти хранятся снимки, скопируйте нужные снимки на карту памяти (P154) до форматирования встроенной памяти (P60).
- При обращении за ремонтом выньте карту памяти из камеры.
- При ремонте камеры настройки встроенной памяти и установки могут вернуться к заводским установкам по умолчанию.
- Если вышеуказанные операции невозможно выполнить ввиду неисправности, обратитесь к дилеру, у которого была куплена камера, либо в ближайший сервисный центр.

**При передаче карты памяти другим лицам или утилизации см. приведенный выше раздел “Примечание, касающееся передачи другим лицам либо утилизации карты памяти”.**

### Если камера длительное время не используется

- Храните аккумулятор в сухом прохладном месте с относительно стабильной температурой: (рекомендуемая температура: 15 °С до 25 °С, рекомендуемая влажность: 40%RH до 60%RH)
- Всегда вынимайте аккумулятор и карту памяти из камеры.
- Если аккумулятор остается внутри камеры, он разряжается, даже если камера выключена. При длительном хранении аккумулятора внутри камеры он может разрядиться настолько, что станет непригодным даже после подзарядки.
- При длительном хранении аккумулятора рекомендуется заряжать его один раз в год. После полной разрядки аккумулятора выньте его из камеры и храните отдельно от камеры.
- При хранении камеры в шкафу или ящике рекомендуется помещать ее совместно с влагопоглотителем (силикагель).

### О данных снимка

Записанные данные могут быть повреждены или утеряны, если камера выйдет из строя из-за неправильного обращения. Panasonic не несет ответственности за ущерб, причиненный ввиду потери записанных данных.

### Информация о штативах и подставках для фотоаппарата на одной ножке

- При использовании штатива перед установкой на него камеры убедитесь, что штатив установлен устойчиво.
- Во время использования штатива или подставки для фотоаппарата на одной ножке извлечение карты или аккумулятора может оказаться невозможным.
- Убедитесь, что винт штатива или подставки для фотоаппарата на одной ножке во время прикрепления или отсоединения камеры не перекошен. Применяя чрезмерную силу при вращении винта камеры, можно его повредить. Кроме того, корпус камеры и паспортная табличка могут повредиться или поцарапаться, если камера будет слишком сильно притянута к штативу или подставке для фотоаппарата на одной ножке.
- Внимательно прочтите инструкцию по эксплуатации штатива или подставка для фотоаппарата на одной ножке.
- Некоторые штативы или подставки нельзя присоединить, когда подключен адаптер переменного тока (поставляется отдельно).

**Важно!**

**Обязательно прочитайте приведенную ниже информацию, прежде чем использовать названия местонахождений, сохраненные в данном изделии.**

**Соглашение о лицензии на использование данных названий местонахождений**

**Только личное использование.**

Вы соглашаетесь использовать эти данные в сочетании с этой цифровой камерой исключительно в личных некоммерческих целях согласно лицензии, а не в целях оказания услуг, работы с разделением по времени и т. п. Вы соглашаетесь с запретом на любое другое воспроизведение, копирование, изменение, декомпиляцию, разборку или обратную сборку любой части этих данных; вам также запрещается передавать или распространять их в любой форме и в любых целях, кроме тех случаев, когда это разрешается общеобязательным законодательством. Наборы мини-дисков могут передаваться или продаваться только в виде комплексных наборов, в котором они предоставляются корпорацией Panasonic Corporation, а не в виде поднаборов.

**Ограничения.**

За исключением тех случаев, когда на это получена специальная лицензия от корпорации Panasonic Corporation, и без ограничений относительно положений предыдущего параграфа запрещается: (а) использовать эти Данные с любыми изделиями, системами или прикладными программами, установленными, подключенными или связанными с транспортными средствами, выполняющими функцию навигации транспортного средства, позиционирования, диспетчеризации, курсового управления в реальном времени, управления парком машин и др.; (б) использовать эти данные в сочетании или связи с любыми устройствами для определения положения или мобильными или беспроводными электронными либо компьютерными устройствами, в том числе мобильными телефонами, карманными и переносными компьютерами, пейджерами и электронными секретарями (PDA).

**Предупреждение.**

Данные могут содержать неточную или неполную информацию в связи с прохождением времени, изменением обстоятельств, использованными источниками и характером сбора комплексных географических данных. Все это может вести к искажению результатов.

**Отсутствие гарантии.**

Эти Данные предоставляются “как есть”, и Вы соглашаетесь использовать их на собственный риск. Корпорация Panasonic Corporation и ее лицензиары (а также их лицензиары и поставщики) не предоставляют никаких гарантий или заверений любого рода, явных или подразумеваемых, обусловленных законодательством или других, в том числе относительно содержимого, качества, точности, полноты, актуальности, надежности, пригодности для конкретной цели, полезности, возможности использования или результатов, полученных из этих Данных, а также беспрепятственной и безошибочной работы серверов или доступа к Данным.

**Отказ от гарантийных обязательств:**

КОРПОРАЦИЯ PANASONIC CORPORATION И ЕЕ ЛИЦЕНЗИАРЫ (А ТАКЖЕ ИХ ЛИЦЕНЗИАРЫ И ПОСТАВЩИКИ) ОТКАЗЫВАЮТСЯ ОТ ЛЮБЫХ ГАРАНТИЙНЫХ ОБЯЗАТЕЛЬСТВ, ЯВНЫХ ИЛИ ПОДРАЗУМЕВАЕМЫХ, ОТНОСИТЕЛЬНО КАЧЕСТВА, ЭФФЕКТИВНОСТИ, КОММЕРЧЕСКОЙ ЦЕННОСТИ, ПРИГОДНОСТИ ДЛЯ КОНКРЕТНОЙ ЦЕЛИ ИЛИ ОТСУТСТВИЯ НАРУШЕНИЙ ПРАВ. В некоторых штатах, регионах и странах отказ от определенных гарантийных обязательств не разрешается; в таком случае приведенное выше заявление об отказе может не касаться вас.

**Отказ от ответственности:**

КОРПОРАЦИЯ PANASONIC CORPORATION И ЕЕ ЛИЦЕНЗИАРЫ (А ТАКЖЕ ИХ ЛИЦЕНЗИАРЫ И ПОСТАВЩИКИ) НЕ НЕСУТ ОТВЕТСТВЕННОСТИ ПЕРЕД ВАМИ: ЗА ЛЮБЫЕ ПРЕТЕНЗИИ, ТРЕБОВАНИЯ ИЛИ ДЕЙСТВИЯ, НЕЗАВИСИМО ОТ ХАРАКТЕРА ИХ ПРИЧИН, СОДЕРЖАЩИЕ УТВЕРЖДЕНИЯ О КАКИХ-ЛИБО ПРЯМЫХ ИЛИ КОСВЕННЫХ УБЫТКАХ, ТРАВМАХ И ПОВРЕЖДЕНИЯХ, МОГУЩИХ ВОЗНИКНУТЬ ВСЛЕДСТВИЕ ИСПОЛЬЗОВАНИЯ ИЛИ ОБЛАДАНИЯ ИНФОРМАЦИЕЙ; ЗА ЛЮБУЮ УТРАТУ ПРИБЫЛИ, ДОХОДА, КОНТРАКТОВ ИЛИ СБЕРЕЖЕНИЙ, А ТАКЖЕ ЗА ЛЮБЫЕ ДРУГИЕ ПРЯМЫЕ, ОПОСРЕДОВАННЫЕ, РЕАЛЬНЫЕ ИЛИ КОСВЕННЫЕ УБЫТКИ, ВОЗНИКАЮЩИЕ ВСЛЕДСТВИЕ ИСПОЛЬЗОВАНИЯ ИЛИ НЕВОЗМОЖНОСТИ ИСПОЛЬЗОВАНИЯ ИНФОРМАЦИИ ЛИБО НАРУШЕНИЯ ДАННЫХ УСЛОВИЙ И ПОЛОЖЕНИЙ, ИДЕТ ЛИ РЕЧЬ ОБ ИСКЕ ПО ДОГОВОРУ, В СВЯЗИ С НАРУШЕНИЕМ ИЛИ НА ОСНОВЕ ГАРАНТИИ, ДАЖЕ ЕСЛИ КОРПОРАЦИЯ PANASONIC CORPORATION ИЛИ ЕЕ ЛИЦЕНЗИАРЫ ЗАРАНЕЕ УВЕДОМЛЯЛИСЬ О ВОЗМОЖНОСТИ ТАКИХ УБЫТКОВ. В некоторых штатах, регионах и странах отказ от определенных гарантийных обязательств не разрешается; в таком случае приведенное выше заявление об отказе может не касаться вас.

**Контроль за экспортом.**

Продукты Panasonic Corporation и их непосредственные производные допускается экспортировать только в строгом соответствии с применимыми законами, правилами и предписаниями об экспорте, и получать все необходимые для этого лицензии и разрешения под руководством Управления по контролю за иностранными активами Министерства торговли США и Бюро промышленности и безопасности Министерства торговли США. В том случае, если любые из таких экспортных законодательств, правил или норм запрещают для NT выполнение любого из его обязательств по настоящему Договору по доставке или распространению данных, такой отказ может быть оправдан и не является нарушением настоящего Соглашения.

**Полное соглашение.**

Данные условия и положения представляют собой полное соглашение между корпорацией Panasonic Corporation (а также ее лицензиарами, их лицензиарами и поставщиками) и вами по соответствующему предмету, которое в своей полноте имеет приоритет перед любыми письменными или устными соглашениями, ранее существовавшими между нами по этому предмету.

## Относительно названия места/местоположения

### Сведения о географической системе координат

Стандарт долготы и широты (географической системы координат), записываемых этой камерой: WGS84.

### Сведения об авторском праве

Согласно законодательству об авторских правах, картографические данные, сохраняемые в этой камере, нельзя использовать в других целях, кроме личного использования, без разрешения владельца авторских прав.

### Сведения о функциях навигации

Эта камера не оснащена функцией навигации.

### Сведения о владельцах авторских прав на лицензируемое программное обеспечение



© 2011 NAVTEQ. Все права защищены.



"MAPPLE" является товарным знаком компании Shobunsha Publications, Inc.

## MAPPLE

This data includes information taken with permission from Canadian authorities, including © Her Majesty the Queen in Right of Canada,

© Queen's Printer for Ontario, © Canada Post Corporation, GeoBase®,

© Department of Natural Resources Canada. All rights reserved.

© United States Postal Service® 2011, USPS®, ZIP+4®

Fuente: INEGI (Instituto Nacional de Estadística y Geografía)

Traffic Codes for Belgium are provided by the Ministerie van de Vlaamse Gemeenschap and the Ministerie de l'Equipement et des Transports.

Территория	Примечание
Australia	© Hema Maps Pty. Ltd, 2011. Copyright. Based on data provided under license from PSMA Australia Limited (www.pasma.com.au). Product incorporates data which is © 2011 Telstra Corporation Limited, GM Holden Limited, Intelematics Australia Pty Ltd, NAVTEQ International LLC, Sentinel Content Pty Limited and Continental Pty Ltd.
Austria	"© Bundesamt für Eich- und Vermessungswesen"
Croatia, Cyprus, Estonia, Latvia, Lithuania, Moldova, Poland, Slovenia and/or Ukraine	"© EuroGeographics"
Ecuador	INSTITUTO GEOGRAFICO MILITAR DEL ECUADOR AUTORIZACION N° IGM-2011-01- PCO-01 DEL 25 DE ENERO DE 2011
France	The following notice must appear on all copies of the Data, and may also appear on packaging: "source: © IGN France – BD TOPO ®"
Germany	"Die Grundlagendaten wurden mit Genehmigung der zuständigen Behörden entnommen" or "Die Grundlagendaten wurden mit Genehmigung der zuständigen Behoerden entnommen."
Great Britain	"Contains Ordnance Survey data © Crown copyright and database right 2010 Contains Royal Mail data © Royal Mail copyright and database right 2010"
Greece	"Copyright Geomatics Ltd."

<b>Территория</b>	<b>Примечание</b>
Guadeloupe, French Guiana Martinique	"source: © IGN 2009 - BD TOPO ®"
Guatemala	"Aprobado por el INSTITUTO GEOGRAFICO NACIONAL – Resolución del IGN N° 186-2011"
Hungary	"Copyright © 2003; Top-Map Ltd."
Israel	"© Survey of Israel data source"
Italy	"La Banca Dati Italiana è stata prodotta usando quale riferimento anche cartografia numerica ed al tratto prodotta e fornita dalla Regione Toscana."
Jordan	"© Royal Jordanian Geographic Centre". The foregoing notice requirement for Jordan Data is a material term of the Agreement. If Client or any of its permitted sublicensees (if any) fail to meet such requirement, NT shall have the right to terminate Client's license with respect to the Jordan Data.
Mozambique	"Certain Data for Mozambique provided by Cenacarta © 2011 by Cenacarta"
Norway	"Copyright © 2000; Norwegian Mapping Authority"
Portugal	"Source: IgeoE – Portugal"
Réunion	"source: © IGN 2009 - BD TOPO ®"
Spain	"Información geográfica propiedad del CNIG"
Nepal	Copyright © Survey Department, Government of Nepal.
Sri Lanka	This product incorporates original source digital data obtained from the Survey Department of Sri Lanka © 2009 Survey Department of Sri Lanka The data has been used with the permission of the Survey Department of Sri Lanka
Sweden	"Based upon electronic data © National Land Survey Sweden."
Switzerland	"Topografische Grundlage: © Bundesamt für Landestopographie."

## ■ Типы ориентиров

В качестве ориентиров отображаются указанные ниже достопримечательности (например, привлекательные для туристов места и общественные здания).

• Хотя приблиз. 1.000.000 ориентиров зарегистрировано во встроенной памяти, имеются некоторые незарегистрированные ориентиры. (Зарегистрированная информация является текущей на декабрь 2011 г. и не будет обновляться.)

Зоопарк	Ботанический сад	Аквариум
Парк развлечений	Поле для гольфа	Места для лагеря
Лыжные курорты	Катки	Места для отдыха на свежем воздухе
Знаменитое место, туристическая достопримечательность, прекрасный вид	Замок, руины	Место поклонения
Храм	Церковь	Могила, памятник, курган, историческое место
Аэропорт	Порт	Причал паромной переправы
Бейсбольный парк	Стадион	Спортивный комплекс
Парк	Станция	Региональная или государственная администрация
Подъемники, канатные дороги	Музей искусств	Исторический музей
Театр	Кинотеатры, театры	Винодельни, производители sake
Горы, луга, ущелья	Каньоны, горные потоки, водопады, долины, пляжи	Башня, высотные здания

## Сообщения

В некоторых случаях на экран выводятся запросы подтверждения и сообщения об ошибках.

В качестве примеров ниже описаны основные сообщения.

### **[Функция GPS недоступна в данном регионе.]**

- Система GPS может не работать в Китае или вблизи границы с Китаем в соседних странах. (По состоянию на декабрь 2011 г.)

### **[Этот снимок защищен]**

→ Удалите снимок после снятия настройки защиты. (P152)

### **[Некоторые снимки нельзя удалить]/[Этот снимок нельзя удалить]**

- Фотоснимки не соответствуют стандарту DCF не могут быть стерты.  
→ Отформатируйте карту, предварительно скопировав нужные данные на компьютер или другое устройство. (P60)

### **[Нельзя установить для этого снимка]**

- [Ред загол], [Отпеч симв] или [Уст. печ.] нельзя установить для снимков, не соответствующих стандарту DCF.

### **[Нет места во встроенной памяти]/[Карта пам. заполн.]/[Недостаточно места во встр. памяти]/[На карте недостаточно памяти]**

- Во встроенной памяти или на карте нет свободного места.
- При копировании фотоснимков со встроенной памяти на карту (групповое копирование) снимки копируются до заполнения карты.

### **[Не все изобр. могут быть скопированы]/[Невозможно завершить копирование]**

- Следующие фотоснимки нельзя скопировать.  
– Фотоснимок с таким же именем уже существует на получателе. (Только при копировании с карты на встроенную память.)  
– Файлы не соответствуют стандарту DCF.
- Более того, могут не копироваться снимки, записанные или отредактированные другим оборудованием.

### **[Ошибка встр. памяти]/[Формат-ть встр пам?]**

- Это сообщение будет отображаться, если встроенная память отформатирована на ПК.  
→ Еще раз отформатируйте встроенную память на камере. (P60) Данные на встроенной памяти будут удалены.

**[Ошибка карты памяти. Нельзя использовать с камерой. Форматировать карту?]**

- Этот формат нельзя использовать с данной камерой.
  - Вставьте другую карту.
  - Снова отформатируйте карту, используя камеру, после сохранения необходимых данных на ПК и пр. (P60) Дата будет удалена.

**[Выключите фотокамеру и снова включите ее]/[Ошибка сист.]**

- Это сообщение отображается, если объектив работает неправильно.
  - Выключите фотокамеру и снова включите. Если сообщение не пропадает, обратитесь в ваш дилер или в ближайший сервисный центр.

**[Ошибка карты памяти]/[Ошибка параметра карты памяти]/[Невозможно использовать эту карту памяти.]**

- Используйте карту, совместимую с данной камерой. (P24)
- карта памяти SD (от 8 МБ до 2 ГБ)
- Карта памяти SDHC (от 4 ГБ до 32 ГБ)
- Карта памяти SDXC (48 ГБ, 64 ГБ)

**[Вставьте карту SD снова]/[Попробуйте другую карту]**

- При обращении к карте произошла ошибка.
  - Вставить повторно карту памяти.
  - Вставьте другую карту.

**[Ошибка счит./Ошибка зап. Проверьте карту]**

- Не удалось прочитать или записать данные.
  - Удалите карту после выключения питания. Вставьте карту снова, включите питание и снова попробуйте выполнить чтение или запись данных.
- Возможно, карта сломана.
  - Вставьте другую карту.

**[Запись движ. изобр. отменена из-за ограничений скорости записи на карту]**

- При записи видеоклипов используйте карту памяти SD класса скорости, указанным как “Класс 4” или выше.
- В случае остановки даже после использования карты “Класс 4” или выше скорость записи данных ухудшается, поэтому рекомендуется создать резервную копию, а затем выполнить форматирование (P60).
- Запись видеоклипов может внезапно прерваться — это зависит от типа карты.

**[Невозможно записать из-за несовместимости формата (NTSC/PAL) данных на этой карте.]**

- Отформатируйте карту, предварительно скопировав нужные данные на компьютер или другое устройство. (P60)
- Вставьте другую карту.

**[Невозможно создать папку]**

- Каталог нельзя создать, поскольку не осталось свободных номеров для каталогов.
  - Форматируйте карту после сохранения необходимых данных на ПК и т. д. (P60) При выполнении [Сброс №] в меню [Настр.] после форматирования номер папки сбрасывается на 100. (P57)

**[Отображение снимка для 16:9 ТВ]/[Отображение снимка для 4:3 ТВ]**

- Выберите [Формат ТВ] в меню [Настр.], если требуется изменить формат экрана телевизора. (P58)
- Это сообщение также появляется, если кабель USB подключен только к камере. В таком случае присоедините другой конец кабеля USB к ПК или принтеру. (P165, 169)

**[Редактирование нельзя выполнить из-за обработки информации.]**

- Если на вставленной в камеру карте содержится группа снимков, выполненных в режиме [Интервал. съемка], и один или более снимков из группы удален или для него изменено имя файла в ПК или другом устройстве, камера автоматически получает новую информацию и воссоздает группу. Когда имеется много файлов изображений, значок получаемой на данный момент информации [📷] может отображаться в течение значительного периода на экране воспроизведения. В течение этого периода не будет возможности использовать меню удаления или воспроизведения. Если выключить камеру во время получения информации, в составе группы будут сохранены только те изображения, для которых получены данные. При повторном включении питания получение информации будет возобновлено с этого же места.

**[Запись не выполнена.]**

- Запись может быть недоступна, если место съемки слишком темное/яркое или если объект обладает недостаточной контрастностью во время записи в режиме 3D.

**[Данный аккумулятор использовать нельзя]**

- Используйте оригинальные аккумуляторы Panasonic. Если данное сообщение появляется даже при использовании оригинального аккумулятора Panasonic, обратитесь к дилеру или в ближайший сервисный центр.
- Если клемма аккумулятора загрязнена, очистите ее и уберите мешающие предметы.

**[Чтобы избежать попадания воды, проверьте, что дверца закрыта]**

- Для получения подробной информации см. P22.

## Устранение неисправностей

Сначала попробуйте выполнить следующие процедуры (P193 до 204).

Если проблема не устраняется, ее можно разрешить, выбрав [Сброс] (P57) в меню [Настр.].

### Аккумуляторы и источник питания

**Фотокамера не работает даже во включенном состоянии.  
Фотокамера выключается сразу же после включения.**

- Батарея разряжена. Зарядить аккумулятор.
- Если оставить фотокамеру включенной, аккумулятор разрядится.  
→ Частое выключение камеры с использованием [Эконом. реж.] и т. п. (P56)

### Аппарат выключится автоматически.

- В случае подключения к телевизору, совместимому с VIERA Link, с помощью микрокабеля HDMI (поставляется отдельно) выключение питания телевизора с помощью соответствующего пульта дистанционного управления приводит и к выключению питания этого устройства.  
→ Если вы не используете VIERA Link, установите [VIERA link] на [OFF]. (P59)

### Боковая дверца не закрывается.

- Вставьте полностью, пока не услышите щелчок и не замкнется рычажок; следите за направлением вставки батареи. (P21)

## Информация о GPS

### Определение положения невозможно.

- [Установ. GPS] установлен на значение [OFF]. (P115)
- Радиоволны со спутников GPS могут не приниматься в зависимости от условий съемки (например, в помещении или возле здания). (P114)
  - При использовании рекомендуется удерживать камеру неподвижно в течение некоторого времени под открытым небом, направив антенну вверх.

### Индикатор состояния GPS горит при выключенном питании.

- [Установ. GPS] установлен в положение [ON].
  - Установите для параметра [Установ. GPS] значение [OFF] или для параметра [Режим "В самолете"] значение [ON] при выключении питания на борту самолета, внутри больницы и т. д. (P131)

### Определение положения занимает определенное время.

- При первом использовании или после длительного перерыва в использовании оно может занять несколько минут.
- Как правило, определение положения занимает 2 минуты, но в связи с изменениями положений спутников GPS оно может длиться дольше в зависимости от места или условий съемки.
- Определение положения будет длиться дольше в условиях, затрудняющих прием радиоволн со спутников GPS. (P114)

### Информация о названии местонахождения отличается от места съемки изображения.

- Сразу после включения питания, или если для значка GPS не установлена индикация [GPS] могут наблюдаться значительные различия между текущим местонахождением и информацией о названии местонахождения, которая сохранена в устройстве.
- Если отображается [GPS], можно выбрать другое местонахождение из списка перед тем, как выполнять съемку. (P119)

### Не отображается информация о названии местонахождения.

- Если рядом отсутствуют ориентиры или в базе данных устройства нет зарегистрированной информации, отображается [---]. (P117)
  - С помощью функции [Ред.гео.дан.] можно вводить названия местонахождений и т. д. во время воспроизведения. (P142)

## Запись

### Снимки не записываются.

- Осталась ли свободная память во встроенной памяти или на карте?  
→ Удалите ненужные снимки для увеличения доступной памяти. (P44)
- Возможно, при использовании карты большой емкости будет невозможна запись в течение короткого времени после включения питания.

### Снимок слишком бледный.

- Снимок может получаться бледным, если объектив загрязнен, например, на объективе имеются отпечатки пальцев.  
→ В случае загрязнения объектива осторожно протрите его поверхность мягкой сухой тканью.
- Запотела ли внутренняя сторона объектива?  
→ Возникла конденсация. См. необходимые действия в разделе “Запотевание внутренней стороны объектива (конденсация)” на P6.

### Снимки слишком светлые или слишком темные.

- Проверьте, правильно ли установлена компенсация экспозиции. (P70)
- Установка [Мин. выдержка] на более высокую скорость может привести к затемнению снимка.  
→ Установите [Мин. выдержка] (P101) для замедления скорости.

### Съемка нескольких снимков выполняется одновременно.

- Задайте для автоматического брекетинга (P71) или [Серийн.съемк] (P103) в меню режима [Зап.] значение [OFF].

### Объект неправильно фокусируется.

- Диапазон фокусировки зависит от режима записи.  
→ Установите необходимый режим, соответствующий расстоянию до объекта.
- Объект находится за пределами диапазона фокусировки камеры. (P33)
- Камера трясется (дрожит), или объект незначительно перемещается. (P29)

### Автофокусировка и другие операции осуществляются неправильно.

- Включите питание снова. Если нормальное выполнение операций все еще не восстановилось, необходимо отключить питание и обратиться к дилеру или в ближайший сервисный центр.

**Записанный снимок размытый.****Оптический стабилизатор изображения не эффективный.**

- При съемке в местах с недостаточной освещенностью скорость затвора снижается, поэтому крепко держите камеру обеими руками при выполнении снимка. (P29)
- При выполнении снимков с невысокой скоростью затвора следует использовать автоматический таймер. (P69)

**Выполнение снимков с использованием автоматической настройки значений экспозиции невозможно.**

- Осталась ли свободная память во встроенной памяти или на карте?

**Записанный снимок выглядит зернистым.****На снимке появляется шум.**

- Не слишком ли высокая светочувствительность ISO или не слишком ли низкая скорость затвора?  
(На момент поставки камеры светочувствительность ISO установлена на [AUTO]. Поэтому при выполнении снимков в помещении и т. д. появляется шум.)  
→ Уменьшите светочувствительность ISO. (P94)  
→ Снимайте в хорошо освещенных местах.
- Возможно, вы установили [Выс. чувств.] в режиме сцены, или [Серийн.съемк] в меню [Зап.] на [□] или [□]? Если это так, разрешение снимков немного ухудшается вследствие высокочувствительной обработки данных, но это не является неисправностью.

**Яркость или цветовой тон записанного снимка отличается от реальной композиции.**

- При съемке в условиях флуоресцентного или светодиодного освещения увеличение скорости затвора может привести к незначительным изменениям яркости и цвета. Эти изменения возникают из-за источника освещения и не указывают на неисправность.

**Во время записи снимков или нажатии кнопки затвора наполовину на мониторе ЖКД могут появиться красноватые полосы. Или же часть либо весь монитор ЖКД становится красноватым.**

- Это особенность матриц ПЗС, которая возникает, когда на объекте имеется яркий участок. Некоторая неоднородность может возникать на окружающих участках, но это не является неисправностью. Помеха записывается при съемке видео, но не записывается на фотоснимках.
- При съемке рекомендуется не подвергать экран воздействию солнечного света или любого иного источника яркого освещения.

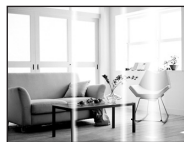

### **Запись видео прекращается в процессе записи.**

- При записи видеоклипов используйте карту памяти SD класса скорости, указанным как “Класс 4” или выше.
- Запись может внезапно прерваться — это зависит от типа карты.
  - Если видеосъемка останавливается во время использования карты с характеристикой не менее “Класс 4” или во время использования карты, отформатированной на ПК или другом оборудовании, скорость записи снижается. В таких случаях рекомендуется создать резервную копию данных и затем отформатировать (P60) карту на данной камере.

### **Объект нельзя заблокировать. (АФ со слежением невозможна)**

- Установите зону автофокусировки на отличительный цвет объекта съемки, если имеется участок цвета, отличающегося от окружающего цвета. (P99)

### **Запись с помощью [Панорамный снимок] заканчивается до завершения.**

- Если камера перемещается слишком медленно, движение камеры не будет распознаваться и запись будет отменена.
- Запись также отменяется, если камера при перемещении сильно дрожит.
  - При записи с помощью [Панорамный снимок] перемещайте камеру, стараясь выдерживать небольшую окружность параллельно направлению записи со скоростью около 8 секунд за оборот.

### **Объектив**

#### **Записанный снимок может быть искажен, или вокруг объекта могут появиться цвета, которых не было на самом деле.**

- Объект может быть немного искажен, или границы могут окраситься, в зависимости от степени увеличения, это обусловлено характеристиками объектива. Кроме того, по краям изображение может выглядеть искаженным ввиду увеличенной перспективы при широкоугольной съемке. Это не является неисправностью.

#### **Внутренняя сторона объектива запотела.**

- Внутренняя сторона объектива может запотевать из-за конденсации в зависимости от условий использования данного устройства, например, при значительном перепаде температур, высокой влажности и т. д. См. необходимые действия в разделе “Запотевание внутренней стороны объектива (конденсация)” на P6.

## Монитор ЖКД

### На короткое время монитор становится тусклее или ярче.

- Это явление происходит при нажатии кнопки затвора наполовину для установки показателя диафрагмы и не влияет на записываемые снимки.
- Данное явление происходит также в случае изменения яркости при использовании масштабирования на камере или перемещении камеры. Причиной является срабатывание автоматической диафрагмы камеры. Это не является неисправностью.

### При съемке в помещении монитор ЖКД мерцает.

- После включения питания монитор ЖКД может мерцать в течение нескольких секунд. Эта операция исправляет мерцание, вызванное освещением от флуоресцентных ламп, светодиодных ламп и т. п., и не является признаком неисправности.

### Монитор ЖКД слишком яркий или слишком темный.

- Возможно, включен режим [Режим ЖКД]? (P53)
- Выполните [Монитор]. (P52)

### На мониторе ЖКД видны черные, красные, синие и зеленые точки.

- Это не неисправность.  
Эти пиксели не влияют на записываемые снимки.

### На мониторе ЖКД появляются помехи.

- В темных местах, могут появиться помехи для поддержания яркости монитора ЖКД. И не влияет на записываемые снимки.

## Вспышка

### Вспышка не срабатывает.

- Установлена ли настройка вспышки на [☺]?  
→ Изменение настройки вспышки. (P65)
- В следующих случаях вспышку использовать невозможно:
  - При использовании автобрекетинга (P71)
  - В режиме эффекта миниатюры (P77)
  - [Пейзаж]/[Панорамный снимок]/[Ночн. пейзаж]/[Портат.ноч.снимок]/[Закат]/[Сквозь Стекло] в режиме сцены (P78)
  - В режиме 3D фото (P85)
  - При записи в [Серийн.съемк] (кроме [☹]) (P103)

### Вспышка работала несколько раз.

- Если установлено уменьшение эффекта красных глаз (P65), вспышка срабатывает дважды.
- Установлено ли для параметра [Серийн.съемк] (P103) в меню [Зап.] значение [☹]?

## Воспроизведение

**Воспроизводимый снимок отображается повернутым в произвольном направлении.**

- [Поверн. ЖКД] (P59) установлен в положение [🖥️📷] или [🖥️].

**Снимок не воспроизводится.  
Записанные изображения отсутствуют.**

- Есть ли снимки во встроенной памяти или на карте?
  - Снимки со встроенной памяти появляются, когда не вставлена карта. Данные снимка на карте появляются, когда карта вставлена.
- Возможно, это папка или снимок, которые были обработаны на ПК? Если да, их невозможно воспроизвести на данной камере.
  - Для записи снимков с ПК на карту рекомендуется использовать программное обеспечение "PHOTOfunSTUDIO" на диске CD-ROM (поставляется в комплекте).
- Установлено ли [Фильтр.воспр.] для воспроизведения?
  - Измените на [Норм.воспр.]. (P132)

**Номер каталога и файла отображаются как [—] и экран гаснет.**

- Является ли данный снимок нестандартным, снимком, отредактированным при помощи ПК, или снимком, выполненным цифровой камерой другой марки?
- Извлекался ли аккумулятор сразу же после выполнения снимка? Выполнялся ли снимок при низком оставшемся заряде аккумулятора?
  - Отформатируйте данные для удаления снимков, упомянутых выше. (P60)  
(Будут также удалены другие снимки, и восстановить их будет невозможно. Поэтому нужно выполнять проверку перед форматированием.)

**При воспроизведении в хронологическом порядке снимки отображаются с датами, которые отличаются от фактических дат съемки.**

- Правильно ли установлены часы в камере? (P27)
- При поиске снимков, отредактированных с использованием ПК, или снимков, выполненных на другой аппаратуре, они могут отображаться по датам, которые отличаются от фактических дат выполнения снимков.

**На записанном снимке появляются круглые белые пятна, похожие на мыльные пузыри.**

- При съемке со вспышкой в местах с недостаточным освещением или помещении круглые белые пятна могут появляться на снимках ввиду отражения вспышкой пылинок, находящихся в воздухе. Это не неисправность. Характерной особенностью в этом случае является изменение количества и расположения круглых пятен.



**Красный участок записанного изображения стал черным.**

- Если при включенной функции цифровой коррекции красных глаз ([~~⚡~~Ⓜ], [~~⚡~~Ⓜ]) выполнить снимок объекта, красные элементы которого окружены телесным цветом, эти красные элементы могут быть исправлены на черные функцией цифровой коррекции красных глаз.  
→ При выполнении снимков рекомендуется установить режим вспышки в [~~⚡~~Ⓜ], [~~⚡~~] или [~~Ⓜ~~], или [Корр.кр.гл.] в меню режима [Зап.] установить на [OFF]. (P109)

**[Отображение пиктограммы] появляется на экране.**

- Был ли этот снимок записан при помощи другой аппаратуры? В таких случаях данные снимки могут отображаться с ухудшенным качеством.

**Звук записанных видеок кадров иногда прерывается.**

- Данное устройство автоматически настраивает значение диафрагмы во время записи видеок кадров. Когда это происходит, звук может прерываться. Это не является неисправностью.

**Воспроизведение видеозаписей, записанных камерой данной модели, невозможно на другом оборудовании.**

- Видеозображения, записанные в [AVCHD] или [MP4], могут воспроизводиться с плохим качеством изображения или звука, или же воспроизведение может быть невозможно даже при воспроизведении на оборудовании, совместимом с данными форматами. Кроме того, информация о записи может не воспроизводиться надлежащим образом.

## Телевизор, компьютер и принтер

### Снимок не выводится на экран телевизора.

- Правильно ли фотокамера подключена к телевизору?  
→ Установите вход телевизора в режим внешнего входа.

### Области воспроизведения на экране телевизора и на мониторе ЖКД фотокамеры отличаются.

- В зависимости от модели телевизора, снимки могут увеличиваться по горизонтали или по вертикали либо отображаться с обрезанными краями.

### Видео нельзя воспроизвести на телевизоре.

- Вы пытаетесь воспроизвести видео с карточки, вставленной непосредственно в разъем на телевизоре?  
→ Подключите камеру к телевизору с помощью кабеля AV (поставляется в комплекте) или микрокабеля HDMI (поставляется отдельно), а затем воспроизведите видео на камере. (P155)

### Снимок полностью не выводится на телевизоре.

- Проверьте установку [Формат ТВ]. (P58)

### VIERA Link не работает.

- Выполнено ли правильное подключение с помощью микрокабеля HDMI (поставляется отдельно)? (P155)  
→ Убедитесь в том, что микрокабель HDMI (поставляется отдельно) подключен плотно.  
→ Нажмите [▶] на данной камере.
- Установлен ли [VIERA link] в этом аппарате на [ON]? (P59)  
→ В зависимости от разъема HDMI на телевизоре входной канал может не переключаться автоматически. В таких случаях для переключения входного канала воспользуйтесь пультом дистанционного управления от телевизора. (Подробности о способе переключения входа смотрите в инструкции по эксплуатации телевизора.)  
→ Проверьте настройки VIERA Link на подсоединенных устройствах.  
→ Выключите питание аппарата и затем снова включите его.  
→ Установите [HDMI Control] на [Off] на телевизоре и затем снова установите его на [On]. (Подробности смотрите в инструкции по эксплуатации своего телевизора.)  
→ Проверьте установку [Видео вых.]. (P58)

### При подключении фотокамеры к компьютеру не удастся скопировать снимок.

- Правильно ли подключена фотокамера к компьютеру?
- Правильно ли фотокамера распознается компьютером?  
→ Установите значение [PC] в режиме [Режим USB]. (P58, 165)

### **Карта не распознается компьютером. (Распознается встроенная память.)**

- Отсоедините кабель USB. Убедитесь, что карта правильно вставлена в фотокамеру и снова подключите кабель.
- Если на ПК имеется два или более гнезда USB, попробуйте подключить карту к другому гнезду USB.

### **Карта не распознается компьютером. (используется карта памяти SDXC)**

- Проверьте, совместим ли ПК с картами памяти SDXC.  
<http://panasonic.net/avc/sdcard/information/SDXC.html>
- При подключении может появиться сообщение с предложением отформатировать карту, но форматирование выполнять не следует.
- Если отображение [Доступ] на мониторе ЖКД не исчезает, отключите соединительный кабель USB после отключения питания.

### **Возникают проблемы при попытке загрузки на YouTube или Facebook.**

- Проверьте правильность информации для входа в систему (идентификатор учетной записи/имя пользователя/адрес электронной почты/пароль).
- Убедитесь в том, что данный ПК подключен к Интернету.
- Убедитесь в том, что резидентное программное обеспечение, такое как антивирус или брандмауэр, не блокирует доступ к YouTube или Facebook.
- Также проверьте, работает ли сервис YouTube или Facebook.

### **При подключении фотокамеры к принтеру не удается распечатать снимок.**

- Снимки не могут быть напечатаны при использовании принтера, не поддерживающего PictBridge.
  - Установите на [PictBridge(PTP)] в [Режим USB]. (P58, 169)

### **При печати обрезаются края снимков.**

- При использовании принтера с функцией обрезки или печати без рамки перед печатью отключите эту функцию. (Более подробную информацию см. в инструкции по эксплуатации принтера.)
- При обращении в фотосалон для печати снимков, спросите в фотосалоне могут ли снимки быть распечатаны с обоими краями.

### **Панорамный снимок не печатается надлежащим образом.**

- Поскольку формат панорамного снимка отличается от формата обычных снимков, надлежащая печать такого снимка не всегда возможна.
  - Используйте принтер с поддержкой панорамных снимков. (Подробную информацию см. в инструкции по эксплуатации принтера.)
  - Рекомендуется использовать программное обеспечение "PHOTOfunSTUDIO", которое предоставляется на компакт-диске (поставляется в комплекте) для изменения размера фотоснимка в соответствии с размером бумаги для печати.

## Другое

**[Требования при подводном использовании] отображается с повторением при каждом включении питания.**

- Нажмите [MENU/SET] после просмотра последнего экрана (12/12) . Подробнее см. в разделе P9.

**По ошибке был выбран нечитаемый язык.**

→ Нажмите [MENU/SET], выберите значок [🔊] меню [Настр.]. Затем нажмите [MENU/SET] и выберите значок [🌐] для установки требуемого языка. (P60)

**Иногда при нажатии кнопки затвора наполовину загорается белая лампочка.**

- Вспомогательная лампочка автофокусировки загорается белым цветом в темных местах для облегчения фокусировки.

**Вспомогательная лампочка автофокусировки не включается.**

- [Всп. ламп. АФ] в меню [Зап.] установлено на [ON]? (P108)
- Вспомогательная лампочка автофокусировки не включается в условиях хорошей освещенности.

**Фотокамера нагревается.**

- При использовании корпус фотокамеры может нагреваться. Это никак не сказывается на характеристиках фотокамеры или качестве снимков.

**Боковая дверца не закрывается.**

- Возможно, попали посторонние предметы.  
→ Удалите посторонние предметы. (P10)
- При закрытии не устанавливайте переключатель [LOCK] в заблокированное положение. Это может привести к повреждению или проникновению воды.  
→ Откройте замок. (P21)

**Деталь камеры (например, кнопка масштабирования или боковая дверца) не двигается.**

- Если камера используется в холодных местах, например на лыжных курортах или в местах на большой высоте с налипшими на камеру снегом или каплями воды, может затрудниться перемещение некоторых частей камеры из-за замерзания снега или капель воды в зазоре кнопки масштабирования или кнопки [ON/OFF]. Это не является неисправностью. Когда камера возвратится к нормальной температуре, ее функционирование восстановится.
- Во время использования камеры в месте с большим количеством песка или пыли может затрудниться перемещение некоторых частей камеры из-за попадания посторонних частиц в зазор кнопки масштабирования или кнопки [ON/OFF]. Очистите их с помощью входящей в комплект щеточки или промойте пресной водой.

**Камера издает дребезжащий звук или ощущается небольшая вибрация.**

- Перечисленные ниже случаи не являются неисправностями, поэтому камерой можно пользоваться как обычно.  
→ При сотрясении камеры слышен «дребезжащий» звук, когда питание выключено или при использовании режима воспроизведения (это звук движущегося объектива).  
→ При включении или выключении питания или при переключении с записи на воспроизведение слышен дребезжащий шум (это звук движущегося объектива).  
→ При масштабировании ощущается определенная вибрация (вследствие движения объектива).

### **Объектив щелкает.**

- При изменении яркости вследствие изменения увеличения или поворота фотокамеры объектив может издавать щелчки, а изображение на экране может существенно изменяться. Тем не менее, это не влияет на получаемые снимки. Щелчки вызваны автоматической настройкой диафрагмы. Это не неисправность.

### **Сбилась настройка часов.**

- Если камера не используется в течение длительного времени, часы могут сброситься. → [Установите часы] Будет отображено сообщение. Выполните повторную настройку часов. (P27)

### **Масштабирование мгновенно останавливается.**

- При использовании дополнительного оптического увеличения действие масштабирования временно прекращается. Это не является неисправностью.

### **Увеличение не достигает максимальной степени.**

- Установлен ли камера на режим макро с увеличением? (P68)  
Максимальное увеличение в режиме макро с увеличением составляет 3X от цифрового увеличения.

### **Файлы не записываются с последовательными номерами.**

- После выполнения некоторых операций снимки могут записываться в папки с номерами, отличающимися от номеров папок, используемых до выполнения этих операций.

### **Номера присваиваются файлам в порядке увеличения.**

- При вставке или извлечении аккумулятора без предварительного отключения питания камеры номера папок и файлов для выполненных снимков не будут храниться в памяти. Если питание после этого будет снова включено и сделаны снимки, они могут сохраниться под номерами файлов, которые были назначены предыдущим снимкам.

### **Когда камеру оставляют в покое, самопроизвольно начинается показ слайдов.**

- Для знакомства с функциями камеры используется [Авт.демо.реж.]. Нажмите любую кнопку для возврата камеры на исходный экран.

### **Информация о направлении по компасу, определяемая этим устройством, отличается от общедоступных обозначений направления по компасу.**

- При установке для параметра [Установ. GPS] значения [OFF] магнитное склонение неверное.  
→ Выполните функцию [Изм.положения] меню [GPS/датчик] (P118), чтобы получить точные данные широты/долготы текущего местонахождения.

- Логотип SDXC является товарным знаком SD-3C, LLC.
- “AVCHD” и логотип “AVCHD” являются товарными знаками Panasonic Corporation и Sony Corporation.
- Изготовлено по лицензии компании Dolby Laboratories. Долби и знак в виде двойной буквы D являются товарными знаками компании Dolby Laboratories.
- HDMI, логотип HDMI и High-Definition Multimedia Interface являются товарными знаками или зарегистрированными товарными знаками HDMI Licensing LLC в США и других странах.
- HDAVI Control™ является торговой маркой компании Panasonic Corporation.
- Логотипы QuickTime и QuickTime являются торговыми марками или зарегистрированными торговыми марками Apple Inc., используемыми по лицензиям.
- iMovie, Mac и Mac OS являются товарными знаками Apple Inc., зарегистрированными в США и других странах.
- Windows и Windows Vista являются зарегистрированными товарными знаками или товарными знаками Microsoft Corporation в Соединенных Штатах и/или других странах.
- YouTube является товарным знаком корпорации Google.
- В этом изделии используется “DynaFont” разработки DynaComware Corporation. DynaFont является зарегистрированным товарным знаком DynaComware Taiwan Inc.
- Другие названия систем и продуктов, упомянутые в данной инструкции по эксплуатации, обычно являются зарегистрированными товарными знаками или товарными знаками производителей, которые разработали упомянутую систему или продукт.

AVCHD™

 DOLBY  
DIGITAL  
CREATOR

HDMI



Этот продукт выпускается по лицензии согласно патентному портфелю AVC для личного и некоммерческого использования потребителем с целью (i) кодирования видеозаписей в соответствии со стандартом AVC (“Видео AVC”) и/или (ii) декодирования видеозаписей AVC, закодированных потребителем в ходе личной некоммерческой деятельности и/или полученных от провайдера видеoinформации, имеющего разрешение на предоставление видеозаписей AVC. Использование с иными другими целями, прямо или косвенно, не разрешается. Для получения дополнительной информации обращайтесь в компанию MPEG LA, LLC. См. <http://www.mpegla.com> .