

Panasonic®

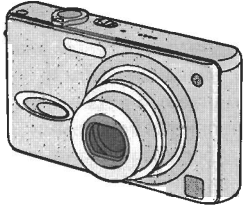

Инструкция по эксплуатации Цифровая фотокамера

Модель №. **DMC-FX8GC**
DMC-FX8SG



LEICA
DC VARIO-ELMARIT

Перед использованием прочтите,
пожалуйста, эту инструкцию
полностью.

VQT0R49-1

Уважаемый пользователь!
Благодарим Вас за приобретение этой цифровой фотокамеры Panasonic. Прочитайте, пожалуйста, внимательно это руководство по эксплуатации и держите его всегда под рукой.

Информация для Вашей безопасности

**ПРЕДУПРЕЖДЕНИЕ
ДЛЯ УМЕНЬШЕНИЯ ОПАСНОСТИ
ПОЖАРА И ПОРАЖЕНИЯ
ЭЛЕКТРИЧЕСКИМ ТОКОМ И
ДРУГИХ НЕПРИЯТНЫХ
ПОСЛЕДСТВИЙ ИСПОЛЬЗОВАТЬ
ТОЛЬКО РЕКОМЕНДУЕМОЕ
ДОПОЛНИТЕЛЬНОЕ
ОБОРУДОВАНИЕ. НЕ ПОДВЕРГАТЬ
ЭТОТ АППАРАТ ВОЗДЕЙСТВИЮ
ДОЖДЯ ИЛИ ВЛАГИ. НЕ СНИМАТЬ
НАРУЖНУЮ КРЫШКУ (ИЛИ
ЗАДНЮЮ ПАНЕЛЬ) ЗАПРЕЩАЕТСЯ
ПРОИЗВОДИТЬ РЕМОНТ
САМОСТОЯТЕЛЬНО. ОБРАЩАТЬСЯ
К КВАЛИФИЦИРОВАННЫМ
СПЕЦИАЛИСТАМ ПО
ТЕХОБСЛУЖИВАНИЮ.**

Помните о соблюдении авторских прав.
Запись с предварительно записанных магнитных лент или дисков, а также печатных или теле-радио материалов с целью, отличной от Вашего личного пользования, может быть нарушением закона об авторских правах. Даже с целью Вашего личного пользования запись определённого материала может быть ограничена.

- Просьба обратить внимание, что органы управления, составные части и меню Вашей цифровой фотокамеры могут несколько отличаться от тех, что представлены на рисунках этой инструкции.
- Логотип SD является торговым знаком.
- Другие имена, названия фирм и изделий, упоминаемые в данной инструкции, являются торговыми знаками или зарегистрированными товарными знаками.

**РАЗЪЕМ ДОЛЖЕН НАХОДИТЬСЯ
ВБЛИЗИ АППАРАТУРЫ И ДОСТУП К
НЕМУ НЕ ДОЛЖЕН БЫТЬ
ЗАТРУДНЕН.**

ПРЕДУПРЕЖДЕНИЕ

При неправильной замене аккумулятора возникает опасность взрыва. Производить замену, используя только тот же тип аккумулятора, или равноценный ему, рекомендуемый производителем. Размещение в отходы использованных аккумуляторов производить согласно инструкциям производителя.

■ Информация по обращению с отходами для стран, не входящих в Европейский Союз



Действие этого символа распространяется только на Европейский Союз. Если Вы собираетесь выбросить данный продукт, узнайте в местных органах

власти или у дилера, как следует поступать с отходами такого типа.

■ Уход за камерой

- **Беречь фотокамеру от сотрясений и ударов.** Они могут вызвать сбой в работе фотокамеры, повреждения объектива или сделать невозможной запись снимков.
- **Песок или пыль могут вызвать сбой в работе фотокамеры. Если вы пользуетесь фотокамерой на пляже и т.п., будьте внимательны, чтобы в нее не попали песок или пыль.**
- Если вы пользуетесь фотокамерой в дождливый день или на пляже, будьте внимательны, чтобы в нее не попала вода.
- **Если на фотокамеру попали брызги морской воды, смочить мягкую тряпочку в водопроводной воде, хорошо отжать ее и тщательно протереть корпус фотокамеры. Затем повторно протереть сухой тканью.**

■ О мониторе ЖКД

- **Не нажимать с силой на монитор ЖКД. Это может вызвать появление на нем неправильных цветов или сбой в его работе.**
- В местах с сильными перепадами температуры на мониторе ЖКД может образоваться конденсат. Вытереть его мягкой сухой тряпочкой.
- Если фотокамера переохлаждена, при ее включении изображение на мониторе ЖКД будет вначале несколько темнее обычного. Однако по мере повышения внутренней температуры фотокамеры восстановится обычная яркость.

Для производства экрана монитора ЖКД используется высокоточная технология. Результатом являются более 99,99% рабочих пикселей и лишь 0,01% неактивных или негаснущих пикселей. Последнее, однако, не отражается на записи снимков на карту.

■ Об объективе

- Не направлять объектив на солнце или на источники сильного света. Это может не только вызвать неисправности в работе фотокамеры, но и нанести непоправимый ущерб вашим глазам.
- Не нажимать с силой на объектив.
- Если оставить фотокамеру обращенной объективом к солнцу, это может вызвать сбой в ее работе. Будьте внимательны, когда вы кладете фотокамеру за окно или вблизи окна.

■ Конденсация (Когда объектив затуманивается)

Конденсация возникает, когда температура или влажность окружающей среды изменяется, как описано ниже:

Остерегайтесь конденсации, поскольку она вызывает появление пятен на объективе, плесени и сбоев в работе фотокамеры.

- Когда фотокамера с холода заносится в теплое помещение.
- Когда фотокамера с улицы заносится в автомобиль с включенной системой кондиционирования.
- Когда холодный воздух из кондиционера или т.п. направлен прямо на фотокамеру.
- Во влажных местах

Поместите камеру в полиэтиленовый мешок и дождитесь приближения ее температуры к температуре окружающей среды, во избежание конденсации. При возникновении конденсации выключите камеру и выждите примерно 2 часа. Когда температура камеры приближается к температуре окружающей среды, дымка исчезает сама по себе.

■ Если вы не собираетесь пользоваться фотокамерой длительное время

- Следует хранить аккумулятор в прохладном сухом месте с относительной устойчивой температурой.

(Рекомендуемая температура: от 15 °С до 25 °С, Рекомендуемая влажность: от 40% до 60%)

- Не забудьте вынуть аккумулятор и карту из фотокамеры.
- Если оставить аккумулятор в фотокамере на длительное время, произойдет его разрядка, даже если фотокамера будет выключена. Если оставить аккумулятор в фотокамере еще на более длительное время, он переразрядится и может стать непригодным к работе, даже после подзарядки.
- Для хранения аккумулятора в течение длительного периода времени рекомендуется заряжать его раз в год и снова класть на хранение после того, как заряд будет полностью израсходован.
- Если вы держите фотокамеру в стенном шкафу или в футляре, рекомендуется хранить ее с десикантом (силикагелем).

Информация о данных инструкциях по эксплуатации

Обратите внимание, что описание на этой странице является образцом и что не все страницы описаны таким образом.

Компенсация экспозиции



Использовать данную функцию, если невозможно добиться подходящей экспозиции из-за разницы в яркости между объектом и задним планом.



- EV – это аббревиатура термина Exposure Value (экспозиционное число), который означает количество света, переданное датчику CCD в соответствии с показателем диафрагмы и скоростью затвора.



Указанные здесь режимы позволяют вам пользоваться функциями или настройками, описанными на этих страницах. Установите диск рабочего режима на нужный режим для использования функций или настроек.

- 2 Здесь приводится полезная информация по работе с данной фотокамерой.

■ О рисунках в данных инструкциях по эксплуатации

Заметьте, что изображения самого изделия, рисунков, экрана меню и т.д. несколько отличаются от их реального вида.

■ О рисунках кнопки курсора

В данных инструкциях по эксплуатации работа с кнопкой курсора описана, как показано ниже.

например: При нажатии кнопки ▼

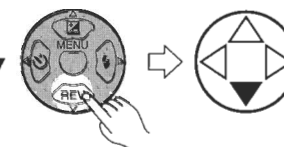

Содержание

Перед использованием	
Информация для Вашей безопасности	2
Информация о данных инструкциях по эксплуатации	5
Подготовка	
Стандартные принадлежности	8
Названия составных частей	9
Краткое руководство	11
Подзарядка аккумулятора при помощи зарядного устройства	12
Об аккумуляторе	13
Установка/изъятие аккумулятора	14
Установка/Изъятие карты	15
О карте	16
Приближенное количество записываемых снимков и разрешение	17
Настройка даты/времени (Настройка часов)	18
О меню настроек	19
О мониторе ЖКД	23
Запись изображений (основа)	
Выполнение снимков	26
Съемка в простом режиме	31
Проверка сделанного снимка (Просмотр)	34
Использование оптического увеличения	35
Съемка со встроенной вспышкой	36
Съемка с автоматическим таймером	39
Компенсация экспозиции	40
Съемка с автоматическим бракетингом	41
Оптический стабилизатор изображения	42
Съемка в многократном режиме	43
Воспроизведение (основы)	
Воспроизведение снимков	45
Мультивоспроизведение 9 изображений	46
Использование функции увеличения при воспроизведении	47
Удаление снимков	48
Запись изображений (подробно)	
Использование диска рабочего режима	50
• Макрорежим	50
• Режим движущегося изображения	50
• Режим сцены	53
– Режим "портрет"	54
– Режим "спорт"	54
– Режим "Еда"	55
– Режим "пейзаж"	55
– Режим "ночной портрет"	56
– Режим "ночной пейзаж"	56
– Режим "Ребенок"	57
– Режим "Ровная кожа"	58
– Режим "вечеринка"	58
– Режим "фейерверк"	59
– Режим "снег"	59
– Режим "Автопортрет"	60
Настройки режима записи	
Использование меню режима записи [ЗАП.]	61
• Баланс белого [БАЛ. БЕЛ.]	62
• Светочувствительность ISO [СВЕТОЧУВСТ.]	64
• Форматное соотношение [ФОРМАТ]	64
• Разрешение фотоснимка [РАЗР. КАДРА]	65
• Качество [КАЧЕСТВО]	65

• Запись звука [ЗАП. ЗВУКА]	66
• Режим АФ [РЕЖИМ АФ]	66
• Вспомогательная лампочка АФ [ВСП. ЛАМП. АФ]	67
• Медленный затвор [МЕДЛ. ЗАТВ.]	68
• Цифровое увеличение [ЦИФР. УВЕЛ.]	69
• Цветовой эффект [ЦВЕТ. ЭФФЕКТ]	69
• Настройка снимка [НАСТР. ИЗОБР.]	69

Воспроизведение (подробно)

Воспроизведение снимков со звуком/движущихся изображений	70
Использование меню режима [ВОСП.]	71
• Воспроизведение с показом слайдов [ПОК. СЛАЙД.]	72
• Изображения будут показаны в том виде, в котором они были записаны [ПОВЕРН. ЖКД]	73
• Поворачивание снимка [ПОВЕРН.]	74
• Задание фотоснимка для печати и количества распечаток [DPOF ПЕЧ.]	75
• Предотвращение случайного стирания фотоснимка [ЗАЩИТИТЬ]	77
• Добавление звука к записанным снимкам [ДУБЛ. ЗВУК.]	78
• Изменение разрешения снимков [ИЗМ. РАЗР.]	79
• Подрезка фотоснимков [ПОДРЕЗКА]	80
• Очистка [ОЧИСТИТЬ]	81
• Инициализация карты [ФОРМАТИР.]	82
Воспроизведение фотоснимков на экране телевизора	83

Подключение к персональному компьютеру или принтеру







Перед подключением к персональному компьютеру или принтеру [РЕЖИМ USB]	84
Подключение к ПК	85
Подключение к принтеру, совместимому с PictBridge	87

Другое

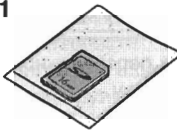
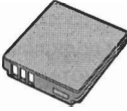
Экран дисплея	91
Предосторожности при использовании фотокамеры	94
Отображение сообщений	96
Устранение неисправностей	97
Технические характеристики	101

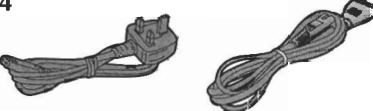
Стандартные принадлежности

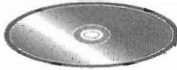
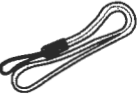
Перед использованием фотокамеры проверить наличие всех комплектующих.

<p>1</p>  <p>RP-SD016B</p>	<p>2</p>  <p>CGA-S005E</p>
<p>3</p>  <p>DE-A12B</p>	
<p>4</p>  <p>Ⓐ: RJA0053-3X Ⓑ: K2CQ2CA00006</p>	
<p>5</p>  <p>K1HA08CD0004</p>	<p>6</p>  <p>K1HA08CD0005</p>
<p>7</p> 	<p>8</p>  <p>VFC4090</p>
<p>9</p>  <p>VYQ3509</p>	

- 1 Карта памяти SD (16 Mб)
(В тексте упоминается как "карта")
- 2 Блок аккумулятора
(В тексте упоминается как "аккумулятор")
- 3 Зарядное устройство
(В тексте упоминается как "зарядное устройство")
- 4 Кабель переменного тока
Ⓐ: Гонконг, особый административный район Китая
Ⓑ: Другие зоны, кроме Гонконга, особого административного района Китая
- 5 Кабель USB
- 6 Аудио-Видео Кабель
- 7 Компакт-диск
- 8 Ремешок
- 9 Специальный футляр для аккумулятора

• При утере комплектующих обратитесь к дилеру или в ближайший сервисный центр. (Можно приобрести аксессуары отдельно.)

Названия составных частей

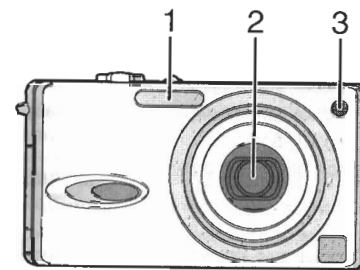

- 1 Фотовспышка (стр.36)
- 2 Объектив (стр.3)
- 3 Индикатор автоматического таймера (стр.39)
Вспомогательная лампочка АФ (стр.67)

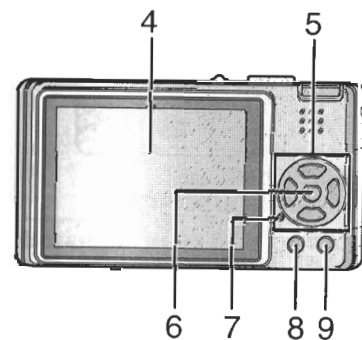

- 4 Монитор ЖКД (стр.23, 91)
- 5 Кнопки курсора
◀/Кнопка автоматического таймера (стр.39)
▼/Кнопка [REV] (стр.34)
▶/Кнопка настройки вспышки (стр.36)
▲/Кнопка компенсации экспозиции (стр.40)/автоматического бракетинга (стр.41)/точной настройки баланса белого (стр.63)/компенсации контрового света в простом режиме (стр.33)
- 6 Кнопка [MENU] (стр.19)
- 7 Индикатор состояния (стр.13, 21)
- 8 Кнопка [DISPLAY/PWR LCD] (стр.23, 24)
- 9 Кнопка однократного/многократного режимов (стр.43)/удаления (стр.48)

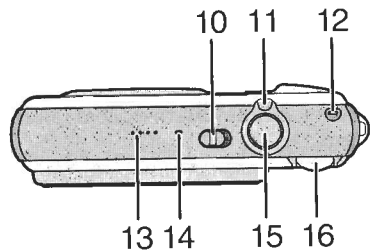

- 10 Вкл./Выкл. камеры (стр.11)
- 11 Рычажок трансфокатора (стр.35, 69)
- 12 Кнопка оптического стабилизатора изображения (стр.42)
- 13 Динамик (стр.70)
- 14 Микрофон (стр.51, 66)
- 15 Кнопка фотографического затвора (стр.27, 51)
- 16 Диск рабочего режима (стр.26)

- 17 Отверстие для крепления ремешка

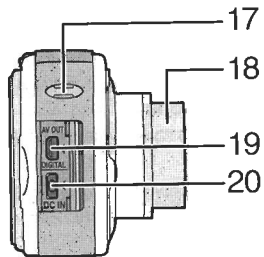

- 18 Оправа объектива
- 19 Разъем [AV OUT/DIGITAL] (стр.83, 85, 87)
- 20 Разъем [DC IN] (стр.85, 87)
 - Убедитесь в использовании оригинального адаптера перем. тока Panasonic (DMW-AC5; факультативный).
 - Данная камера не может выполнять подзарядку аккумулятора, даже при подключении адаптера пер. тока (DMW-AC5; факультативный).

- 21 Гнездо штатива
 - При работе со штативом необходимо проверить его устойчивость с прикрепленной камерой.
- 22 Крышка для ввода карты памяти/аккумулятора (стр.14, 15)
- 23 Отжимной рычажок (стр.14, 15)

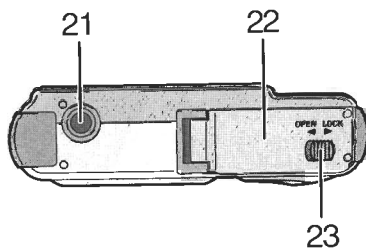

Краткое руководство

Здесь дано общее представление о процедуре записи и воспроизведения снимков при помощи данной фотокамеры. По каждой операции обращайтесь к соответствующим страницам.

1 Зарядить аккумулятор. (стр.12)

- Аккумулятор поставляется в комплекте незаряженным. Следует зарядить аккумулятор перед использованием.

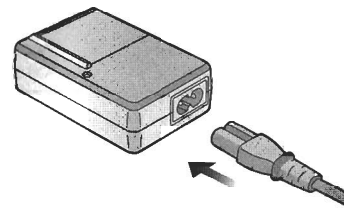

2 Вставить аккумулятор и карту. (стр.14, 15)

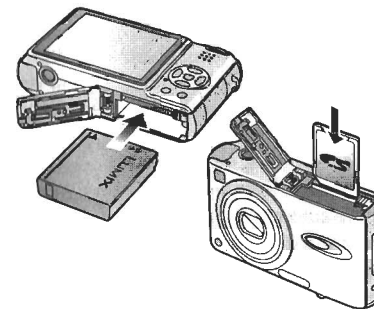

3 Включите фотокамеру.

- Настройте часы. (стр.18)

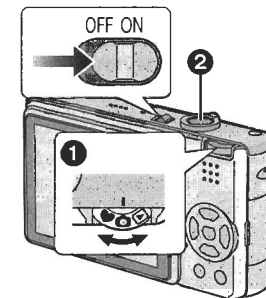

- 1 Установить диск рабочего режима на [📹].
- 2 Нажать кнопку затвора, чтобы выполнить снимок. (стр.27)

4 Воспроизведение снимков.

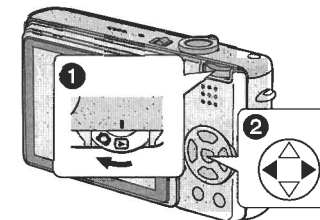

- 1 Установить диск рабочего режима на [▶].
- 2 Выбрать изображение для просмотра. (стр.45)

Подзарядка аккумулятора при помощи зарядного устройства

Аккумулятор поставляется в комплекте незаряженным. Следует зарядить аккумулятор перед использованием.

1 Прикрепить аккумулятор, обращая внимание на его направление.

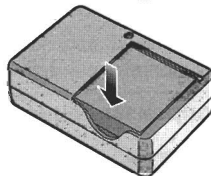
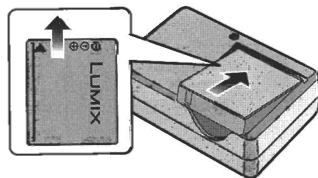

2 Подключить кабель пер. тока.

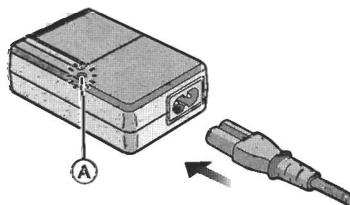

• Кабель пер. тока не полностью входит во входной разъем пер. тока. Остается зазор, как показано ниже.

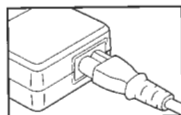

• Когда индикатор [CHARGE] **A** загорается зеленым светом, это говорит о начале подзарядки.

• Если индикатор [CHARGE] **A** погас (примерно через 130 мин), значит, подзарядка завершена.

3 По окончании подзарядки отсоедините аккумулятор.

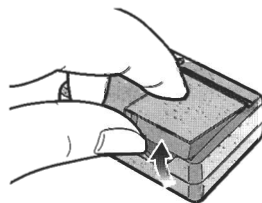

• По окончании подзарядки не забудьте вынуть кабель пер. тока из штепсельной розетки.

• Аккумулятор нагревается после его применения/подзарядки или во время подзарядки. Камера также нагревается при работе. Это не говорит о неисправности.

• Аккумулятор, оставленный на долгое время после зарядки, постепенно разряжается. В этом случае его надо перезарядить.

• Использовать специально предназначенные зарядное устройство и аккумулятор.

• Подзаряжать аккумулятор зарядным устройством внутри помещения.

• Не разбирать и не модифицировать зарядное устройство.

Об аккумуляторе

■ Индикатор аккумулятора

Оставшийся заряд аккумулятора отображается на экране. [Он не отображается, если вы используете фотокамеру с адаптером перем. тока (DMW-AC5; факультативно).]

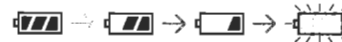

• Значок батареи мигает красным. (Когда монитор ЖКД задан на выкл экономичного режимом, индикатор состояния мигает.)

• Перезарядите аккумулятор или замените его на полностью заряженный.

■ Срок службы аккумулятора

Количество снимков, которые можно записать, по стандартам CIPA (В режиме обычного снимка)

• CIPA - это аббревиатура от [Camera & Imaging Products Association].

Количество записываемых снимков	Ок. 300 снимков (Ок. 150 мин)
---------------------------------	-------------------------------

Условия съемки по стандартам CIPA

- Температура: 23 °C/Влажность: 50%, при включенном мониторе ЖКД.*
- Использование карты памяти SD - в комплекте (16 Мб).
- Использование поставляемого аккумулятора.
- Начало записи через 30 секунд после включения фотокамеры.
- Выполнение снимка через каждые 30 секунд, причем через раз с использованием полной вспышки.
- Вращение рычажка трансфокатора от Теле к Широкому углу и обратно при каждой записи.
- Выключение фотокамеры через каждые 10 записей./Оставлять ее в бездействии, пока не остынет аккумулятор.
- При использовании функции усиления яркости монитора ЖКД (стр.24), количество записываемых снимков сокращается.

Число снимков, возможных для записи, зависит от длительности перерыва между ними. Чем дольше перерыв между снимками, тем меньше их можно записать. [например, если делать по снимку через каждые 2 минуты, их можно будет сохранить примерно в 4 раза меньше, чем если делать их через каждые 30 сек (ок. 75 штук)]

Время воспроизведения

Время воспроизведения	Ок. 330 мин
-----------------------	-------------

Количество записываемых снимков и время воспроизведения будут изменяться в зависимости от условий работы и хранения аккумулятора.

■ Зарядка

Время подзарядки	Ок. 130 мин
------------------	-------------

Время подзарядки и возможное число снимков при использовании факультативного блока аккумулятора (CGA-S005E) - такие же, как те, что даны выше.

• Когда подзарядка начнется, загорится индикатор [CHARGE].

■ Ошибка при подзарядке

- При возникновении ошибки в зарядке мигает надпись [CHARGE] с частотой примерно 1 раз в секунду. В этом случае следует отсоединить кабель пер. тока от штепсельной розетки, достать аккумулятор и проверить, не является ли его температура или температура окружающей среды слишком низкой или высокой, после чего возобновить подзарядку. Если надпись [CHARGE] не перестанет мигать даже после достаточно долгого времени подзарядки, обратитесь к дилеру или в ближайший сервисный центр.
- Если рабочее время фотокамеры стало слишком коротким, даже при соответствующей зарядке аккумулятора, скорее всего, истек срок его эксплуатации. Приобретите новый аккумулятор.

■ Условия подзарядки

- Подзаряжать аккумулятор следует при температуре от 10 °C до 35 °C. (Температура аккумулятора должна быть такой же.)
- При низкой температуре (например, во время катания на лыжах/сноуборде) рабочие характеристики аккумулятора могут временно ухудшиться и рабочее время может стать короче.

Установка/изъятие аккумулятора

- Проверьте, чтобы камера была выключена и объектив задвинут.

1 Передвиньте отжимной рычажок в направлении стрелки и откройте крышку для ввода карты памяти/аккумулятора.

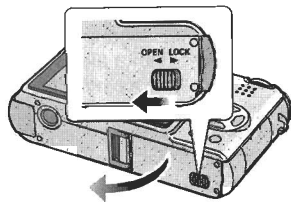

- Убедитесь в использовании оригинальных аккумуляторов Panasonic (CGA-S005E).

2 Вставить: Полностью введите в гнездо заряженный аккумулятор, обращая внимание на правильность его направления.

Изъять: Сдвинуть блокировку (A) для изъятия батареи.

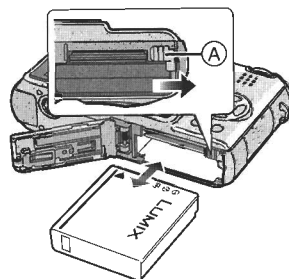

3 1 Закрыть крышку карты/аккумулятора.
2 Передвиньте отжимной рычажок в направлении стрелки.

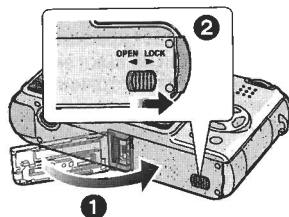

- Если вы не собираетесь пользоваться фотокамерой долгое время, выньте аккумулятор. Хранить аккумулятор в специальном футляре для аккумулятора (в комплекте). (стр.95)
- Если полностью заряженный аккумулятор оставить в фотокамере более чем на 24 часа, настройка часов сохранится (в фотокамере) минимум на 3 месяца, даже если изъять аккумулятор. (Период сохранения настройки может быть короче, если аккумулятор был подзаряжен недостаточно.) По истечении более 3 месяцев настройка часов будет утеряна. В этом случае необходимо заново настроить часы. (стр.18)
- Не извлекайте карту и аккумулятор во время обращения к карте. Данные на карте могут пострадать. (стр.16)
- Не вынимайте аккумулятор при включенной камере, иначе ее настройки могут не сохраниться или сохраниться с ошибками.
- Поставляемый аккумулятор предназначен только для данной камеры. Не использовать его ни с каким другим оборудованием.

Установка/Изъятие карты

- Проверьте, чтобы камера была выключена и объектив задвинут.

1 Передвиньте отжимной рычажок в направлении стрелки и откройте крышку для ввода карты памяти/аккумулятора.

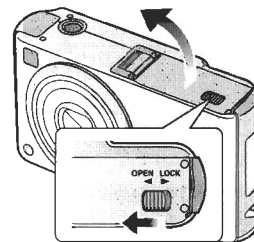

- Карта и данные могут быть повреждены, если вставлять или изымать ее при включенной камере.
- Рекомендуется использовать карту памяти SD Panasonic. (Использовать только оригинальную карту SD с логотипом SD.)

2 Вставить: Введите карту памяти полностью до щелчка, этикеткой к лицевой стороне фотокамеры.

Изъять: Нажать на карту до щелчка, затем вынуть ее ровно вверх.

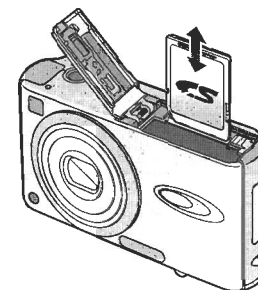

- Проверьте направление карты.
- Не трогать контактный разъем на обратной стороне карты.
- Карта может быть повреждена, если не вставить ее до конца.

3 1 Закрыть крышку карты/аккумулятора.
2 Передвиньте отжимной рычажок в направлении стрелки.

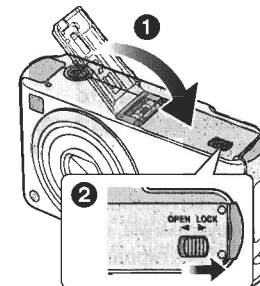

- Если крышка карты/аккумулятора не закрывается до конца, следует изъять карту и ввести ее снова.

О карте

■ Обращение к карте

Во время записи снимков на карту индикатор обращения к карте (A) загорается красным цветом.

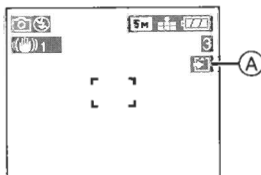

Когда горит индикатор обращения к карте – то есть, снимки считываются или удаляются или карта очищается (стр.81) или форматируется, – нельзя выполнять следующие действия:

- выключать камеру.
 - извлекать аккумулятор или карту.
 - сотрясать или ударять фотокамеру.
- Иначе карта и ее содержимое могут быть повреждены и камера может давать сбои в работе.

■ Об обращении с картой

Храните ценные данные на ПК (стр.85). Данные на карте могут быть заперчены или утрачены в результате электромагнитных волн, статического электричества, поломки данной фотокамеры или дефекта самой карты.

- Карту, отформатированную на ПК или другом оборудовании, следует повторно форматировать на камере. (стр.82)

■ Карта памяти SD (в комплекте) и MultiMediaCard (факультативная)

Карта памяти SD и MultiMediaCard - это небольшие, легкие, съемные внешние карты памяти. Карта памяти SD имеет более высокую скорость чтения/записи. Кроме того, она оснащена рычажком для защиты от записи (B), который

блокирует запись и форматирование карты. (Когда рычажок сдвинут в сторону [LOCK], невозможно записать данные на карту, стереть сохраненные на ней данные или форматировать ее. Если сдвинуть рычажок в другую сторону, эти функции становятся рабочими.)

Карта памяти SD

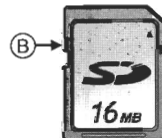

Данное устройство может работать с картами памяти емкостью от 8 Мб до 1 Гб.

8 Мб, 16 Мб, 32 Мб, 64 Мб, 128 Мб, 256 Мб, 512 Мб, 1 Гб (Максимум)

Последнюю информацию можно получить на сайте.

<http://panasonic.co.jp/pavc/global/cs>

(Только на английском языке.)

- Данное устройство поддерживает карты памяти SD, отформатированные в системе FAT12 и FAT16, в соответствии с техническими требованиями к карте памяти SD.
- Данный аппарат не поддерживает MultiMediaCard для записи движущихся изображений.



- MultiMediaCard имеет более низкую скорость чтения/записи, чем Карта памяти SD. При использовании MultiMediaCard выполнение некоторых характеристик может быть немного медленнее, чем указано.
- Держать карту памяти вдали от детей во избежание ее проглатывания.

Приближенное количество записываемых снимков и разрешение

Форматное соотношение	4:3							
	5м		3м		2м		1м	
Разрешение фотоснимка	(2560×1920 пикс.)		(2048×1536 пикс.)		(1600×1200 пикс.)		(1280×960 пикс.)	
Качество	[Icon]		[Icon]		[Icon]		[Icon]	
16 Мб	5	11	9	17	14	28	22	41
32 Мб	12	24	19	37	30	59	46	86
64 Мб	25	49	39	75	62	120	94	175
128 Мб	51	100	79	150	125	240	190	350
256 Мб	99	195	150	290	240	470	370	690
512 Мб	195	380	300	590	480	940	730	1370
1 Гб	390	770	610	1180	970	1880	1470	2740

Форматное соотношение	4:3				16:9	
	0.3м		35м		2м	
Разрешение фотоснимка	(640×480 пикс.)		(2560×1440 пикс.)		(1920×1080 пикс.)	
Качество	[Icon]		[Icon]		[Icon]	
16 Мб	69	110	7	15	13	25
32 Мб	145	230	16	32	28	54
64 Мб	290	480	33	65	58	110
128 Мб	600	970	67	130	115	220
256 Мб	1170	1900	130	250	230	430
512 Мб	2320	3770	260	510	450	860
1 Гб	4650	7550	520	1020	910	1720



- Если выбрать большее разрешение, можно распечатать снимки более четко. Если выбрать меньшее разрешение, можно сохранить больше снимков.
- Указанные цифры являются приблизительными значениями. (Они зависят от условий записи и от типа карты.)
- Количество записываемых снимков зависит от особенностей объектов съемки.
- Оставшееся количество возможных снимков, отображаемое на экране, является приблизительным значением.

Настройка даты/времени (Настройка часов)

■ Начальная настройка

В поставляемой фотокамере часы не настроены. При включении фотокамеры отобразится следующий экран.



- При нажатии кнопки [MENU] отобразится экран, представленный в шаге 1.
- Примерно через 5 секунд экран исчезает. Снова включите камеру или нажмите кнопку [MENU], выберите [УСТ. ЧАСОВ] на стр. 2/3 меню [НАСТР.] (стр.19) и настройте часы, выполнив шаги 1 и 2.

1 Установить дату и время.

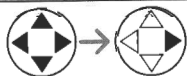
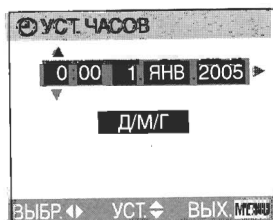

- ◀/▶: Выбрать нужный пункт.
- ▲/▼: Установить дату и время.

2 Выбрать [Д/М/Г], [М/Д/Г] или [Г/М/Д].

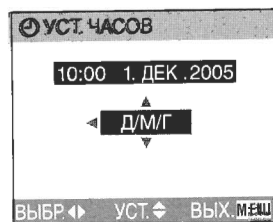

- По окончании настройки закрыть меню, нажав 2 раза кнопку [MENU].
- Проверить правильность настройки часов после выключения и повторного включения камеры.



• Если полностью заряженный аккумулятор оставить в фотокамере более чем на 24 часа, настройка часов сохранится (в фотокамере) минимум на 3 месяца, даже если изъять аккумулятор. (Период сохранения настройки может быть короче, если аккумулятор был подзаряжен недостаточно.)

По истечении более 3 месяцев настройка часов может быть утеряна. В этом случае надо заново настроить часы.

- Можно установить год от 2000 до 2099. Используется 24-ти часовая система.
- Если не задать дату, она не может быть распечатана при заказе цифровой печати фотографий в фотосалоне.
- О настройке печати даты - см. стр.76.

О меню настроек

- Настройте необходимые пункты. (См. стр.20–22 по каждому пункту меню.)

1 Включить фотокамеру.

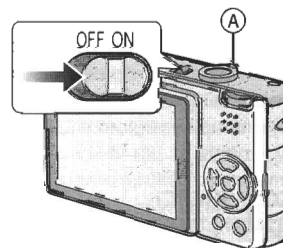

- Пункты меню зависят от режима, выбранного при помощи диска рабочего режима (стр.26). На этой странице указаны пункты в режиме обычного снимка [📷].

2 Нажать кнопку [MENU].

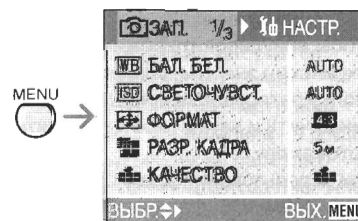

3 Выбрать меню [НАСТР.].

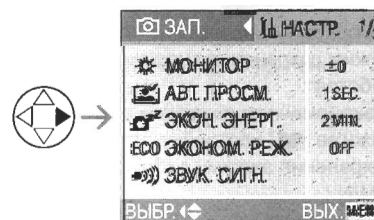

- При поворачивании рычажка трансфокатора (A) в сторону T или W страница экрана меню будет передвигаться соответственно вперед или назад.

4 Выбрать нужный пункт.

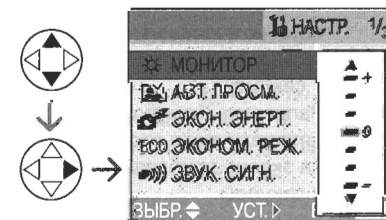

5 Задать нужное значение.

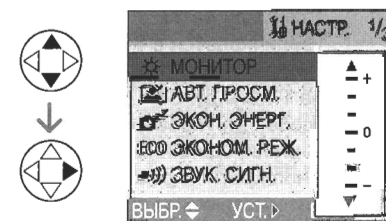

В конце нажать кнопку ▶ для подтверждения настройки.

- По окончании настройки закройте меню нажатием кнопки [MENU]. В режиме записи можно также закрыть меню нажатием кнопки затвора наполовину.

 [МОНИТОР]

Настроить яркость монитора ЖКД в 7 шагов.

- Настройка яркости экрана существует и в простом режиме [♥].

 [АВТ. ПРОСМ.]

[OFF]: Записанный снимок не отображается автоматически.

[1SEC.]: Записанный снимок автоматически отображается на экране приблизительно на 1 секунду.

[3SEC.]: Записанный снимок автоматически отображается на экране приблизительно на 3 секунды.

[ZOOM]: Записанный снимок автоматически отображается на экране приблизительно на 1 секунду, затем увеличивается в 4 раза и отображается еще примерно на 1 секунду. Этот режим удобен для проверки фокуса. Снимки, сделанные в многократном режиме, с автоматическим бракетингом или со звуком, не увеличиваются, даже если выбран [ZOOM].

- В режиме движущегося снимка [H] функция автоматического просмотра не работает.
- При записи снимков с автоматическим бракетингом [M] (стр.41) или на одной из трех скоростей ([L], [M] и [H]) в многократном режиме (стр.43) срабатывает функция автоматического просмотра, независимо от настройки на нее. (Снимок не увеличивается.)

- При записи снимков со звуком срабатывает функция автоматического просмотра, независимо от настройки на нее. (Снимок не увеличивается.)

- Настройка на функцию автоматического просмотра аннулируется в режиме движущегося изображения, многократном режиме, при автоматическом бракетинге, в режиме сцены [АВТОПОРТРЕТ] (стр.53) или при установке [ЗАП. ЗВУКА] на [ON].

 [ЭКОН. ЭНЕРГ.]

[1MIN.]/[2MIN.]/[5MIN.]/[10MIN.]:

Если камера остается в бездействии в течение заданного времени, срабатывает режим сохранения энергии (камера автоматически выключается, что помогает продлить срок службы аккумулятора).

[OFF]: Режим сохранения энергии не срабатывает.

- Чтобы аннулировать режим сохранения энергии, следует нажать кнопку затвора наполовину или выключить и затем снова включить фотокамеру.
- При использовании адаптера перем. тока (DMW-AC5; факультативно)/подключении к ПК или принтеру/съемке движущихся изображений/воспроизведении движущихся изображений/просмотре слайдов режим сохранения энергии не работает.
- В экономичном режиме и в простом режиме [♥] настройка режима сохранения энергии зафиксирована на [2MIN.].

ЕСО [ЭКОНОМ. РЕЖ.]

В данном режиме снижается яркость монитора ЖКД и происходит его автоматическое выключение, когда фотокамера не используется в режиме записи; это помогает продлить срок службы аккумулятора. (Для выхода из экономичного режима достаточно нажать любую кнопку.)

[LEVEL 1]: Если фотокамера не используется в режиме записи ок. 15 секунд, монитор ЖКД выключается.

[LEVEL 2]: Если фотокамера не используется ок. 15 секунд в режиме записи или ок. 5 секунд после выполения снимка, монитор ЖКД выключается.

[OFF]: Экономичный режим не может быть включен.

- В экономичном режиме, монитор ЖКД выключается при подзарядке вспышки.
- Индикатор состояния загорается, когда монитор ЖКД выключен.
- В экономичном режиме настройка [ЭКОН. ЭНЕРГ.] установлена на [2MIN.].
- Экономичный режим не работает, когда используется адаптер пер. тока (DMW-AC5; факультативный), когда высвечен экран меню, когда задан автоматический таймер или при записи движущихся изображений.
- Яркость монитора ЖКД не снижается, когда работает функция усиления яркости ЖКД.

))) [ЗВУК. СИГН.]

))) [УРОВ. СИГН.]:

[X]: Нет рабочего звука

[L]: Тихий рабочий звук

[H]: Громкий рабочий звук

» [ТОН СИГН.]: »1 »2 »3

» [ЗАТВОР]: »1 »2 »3

- Настройки на [ЗВУК. СИГН.] существуют и в простом режиме [♥].

[L] [ГРОМКОСТЬ]

Громкость в динамиках можно настроить в 7 уровней (от 6 до 0).

- При подключении камеры к телевизору громкость в динамиках телевизора не изменяется.

[CLOCK] [УСТ. ЧАСОВ]

Изменить дату и время. (стр.18)

 [СБРОС №]

Выбрать данную настройку, если в последующей записи вы хотите начать файловую нумерацию снимков с 0001. (Номер папки обновляется, и нумерация файлов начинается с 0001.)

- Папке может быть присвоен номер от 100 до 999.
- По достижении номера папки 999 нельзя сбросить файловый номер. Рекомендуется отформатировать карту, предварительно сохранив данные на ПК или другом носителе.
- Чтобы сбросить номер папки на 100, следует отформатировать карту и затем использовать функцию сброса файлового номера. Затем высвечивается экран сброса для номера папки. Выберите [ДА] для сброса номера папки.
- Подробно о номере файла и папки см. на стр.86.
- Сброс файлового номера существует также в простом режиме [♥].

[R] [СБРОС]

Настройки меню [ЗАП.] или [НАСТР.] сбрасываются на первоначальные.

- Настройка дня рождения в режиме сцены [РЕБЕНОК] (стр.53) также сбрасывается при сбросе настроек меню [НАСТР.]. Настройка на [ПОВЕРН. ЖКД] (стр.73) в меню режима [ВОСП.] также сбрасывается на [ON].
- Однако номер папки и настройка часов остаются прежними.

[USB] [РЕЖИМ USB]

- Задайте стандарт соединения USB.
- Перед подключением к ПК или принтеру. (стр.84)

[>] [ВИДЕО ВЫХ.]

(только режим воспроизведения)
(стр.83)

[NTSC]: Выход видео настроен на систему NTSC.

[PAL]: Выход видео настроен на систему PAL.

[SCN] [МЕНЮ СЦЕН]

[AUTO]: Меню сцены отображается автоматически при установке диска рабочего режима на режим сцены. Выбрать нужный режим сцены.

[OFF]: Меню сцены не отображается при установке диска рабочего режима на режим сцены, и фотокамера работает в последнем выбранном режиме сцены. Чтобы изменить режим сцены, нажмите кнопку [MENU] и, когда отобразится меню сцены, выберите нужный режим.

[L] [ЯЗЫК]

Вы можете выбрать язык экрана меню из ниже перечисленных вариантов. Задайте необходимый язык при помощи ▲/▼ и подтвердите выбор при помощи ►.

[ENGLISH]: Английский

[DEUTSCH]: Немецкий

[FRANÇAIS]: Французский

[ESPAÑOL]: Испанский

[ITALIANO]: Итальянский

[РУССКИЙ]: Русский

[中文]: Китайский (традиционный)

• Если вы по ошибке задали не тот язык, выберите [L] из окошек меню и задайте нужный язык.

• Настройка языка существует также в простом режиме [♥].

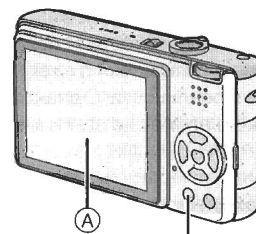
О мониторе ЖКД

DISPLAY/PWR LCD

A Монитор ЖКД (ЖКД)

Нажмите на кнопку [DISPLAY], чтобы сменить дисплей.

- Когда отображен экран меню, кнопка [DISPLAY] не работает. Во время мультивоспроизведения 9 снимков (стр.46) или увеличения при воспроизведении (стр.47) можно включить и выключить сообщения на экране.

В простом режиме [♥] (стр.31)

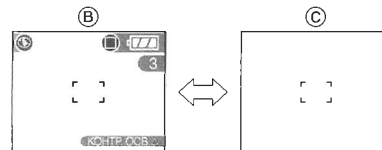

B Обычный дисплей

C Без дисплея

В режиме записи (стр.27)

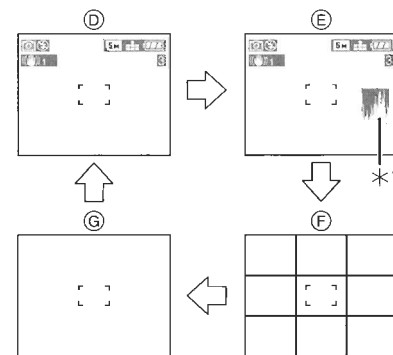

D Обычный дисплей

E Дисплей со столбчатой диаграммой

F Без дисплея (Контрольные линии записи)

G Без дисплея

*1 Столбчатая диаграмма

В режиме воспроизведения (стр.45)

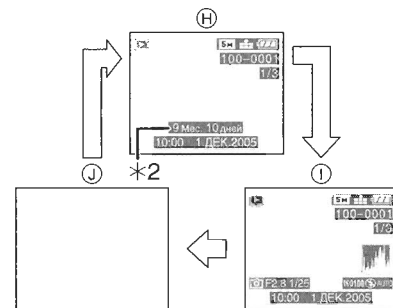

H Обычный дисплей

I Дисплей с информацией по записи и столбчатой диаграммой

J Без дисплея

*2 Высвечивается при настройке дня рождения в режиме сцены [РЕБЕНОК] (стр.53) и выборе [С ВОЗРАСТОМ] для съемки.

■ Для более удобного видения монитора ЖКД вне помещения (Функция усиления яркости монитора ЖКД)

Если удерживать кнопку [PWR LCD] нажатой в течении 1 секунды, включается функция усиления яркости монитора ЖКД: он становится ярче обычного и лучше просматривается на улице.

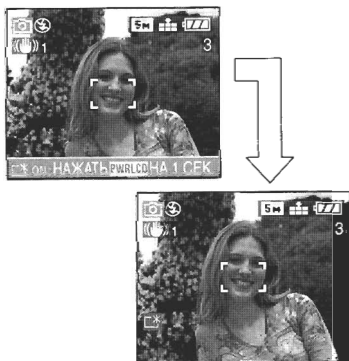

- На экране появляется значок усиления яркости ЖКД: [☀].
- При выполнении снимков, монитор ЖКД автоматически возвращается к обычной яркости через 30 секунд после нажатия кнопки [PWR LCD]. Если нажать любую кнопку, монитор ЖКД вновь станет ярче.
- Если вновь удерживать кнопку [PWR LCD] нажатой в течении 1 секунды, функция усиления яркости монитора ЖКД аннулируется и монитор ЖКД возвращается обратно к обычной яркости.

• При функции усиления яркости монитора ЖКД, яркость и тон цвета выразительно отображаются на мониторе ЖКД. Поэтому, в зависимости от объекта яркость и тон цвета могут отличаться от тех, что имеются в реальности. Однако, данная функция не влияет на записанные снимки.

■ Контрольные линии записи

Расположив объект по горизонтальным и вертикальным контрольным линиям или по точкам пересечения этих линий, можно выполнить съемку с хорошо составленной композицией, видя размер, наклон и пропорциональность объекта.

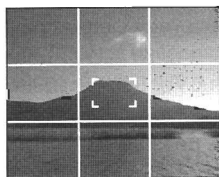

■ Столбчатая диаграмма

• Столбчатая диаграмма - это график, который отображает яркость вдоль горизонтальной оси (от черного к белому) и количество пикселей на каждом уровне яркости по вертикальной оси.

• Она позволяет пользователю легко проверить, как экспонируется снимок.

• Диаграмма очень удобна, если используются ручные настройки диафрагмы объектива и скорости затвора, особенно в тех случаях, когда автоматическая экспозиция может быть затруднена из-за неровного освещения. Использование столбчатой диаграммы позволяет улучшить работу камеры.

- (A) Если показания сконцентрированы слева, снимок недостаточно выдержан.
- (B) Если показания столбчатой диаграммы распределены равномерно, экспозиция является надлежащей и яркость гармоничной.
- (C) Если показания сконцентрированы справа, снимок передержан.

Пример столбчатой диаграммы

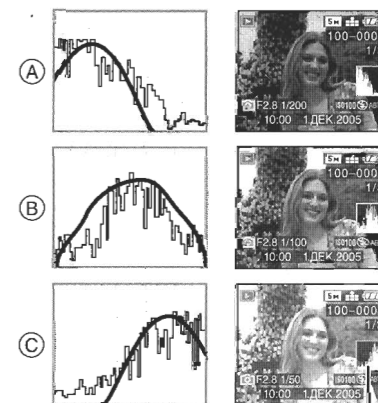

- (A) Недостаточно выдержан
 - (B) Правильно выдержан
 - (C) Передержан
- * Столбчатая диаграмма



- При выполнении снимков со вспышкой или в темных местах столбчатая диаграмма отображается оранжевым цветом, поскольку записанный снимок и столбчатая диаграмма не соответствуют друг другу.
- Столбчатая диаграмма не отображается в простом режиме [♥], режиме движущегося изображения [H], во время мультивоспроизведения и увеличения при воспроизведении.
- Столбчатая диаграмма в режиме записи является приблизительной.
- Столбчатые диаграммы записи и воспроизведения могут не соответствовать одна другой.
- Столбчатая диаграмма на данной камере не соответствует диаграмме, представленной в графической программе ПК и т.д.

Выполнение снимков

■ Диск рабочего режима

Данная фотокамера имеет диск рабочего режима, позволяющий выбрать режим съемки, наиболее подходящий для различных типов сцен. Выберите нужный режим и наслаждайтесь разнообразием записи! Установите его на нужный режим, вращая медленно и осторожно.

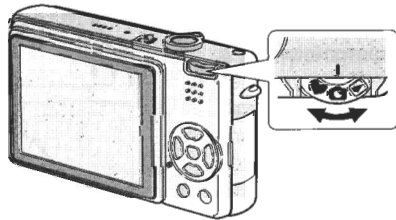

📷 : Режим обычного снимка (стр.27)

Используйте данный режим для обычной записи.

♥ : Простой режим (стр.31)

Этот режим рекомендуется для начинающих.

🌸 : Макрорежим (стр.50)

Данный режим позволяет при съемке сфокусироваться на объекте с близкого расстояния.

SCN : Режим сцены (стр.53)

Данный режим позволяет выполнить снимки в соответствии с сюжетами.

📺 : Режим движущегося изображения (стр.50)

Данный режим позволяет записать движущиеся изображения со звуком.

▶ : Режим воспроизведения (стр.45)

Этот режим позволяет воспроизводить записанные снимки.

■ Обычная запись



Фотокамера автоматически задает скорость затвора и показатель диафрагмы в соответствии с яркостью объекта.

- 1 Включите фотокамеру.
- 2 Выберите режим обычного снимка [📷].

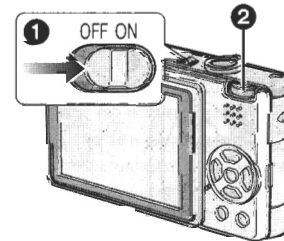

- 2 Нацельте участок АФ ① на точку, которую необходимо сфокусировать, и нажмите кнопку затвора наполовину.

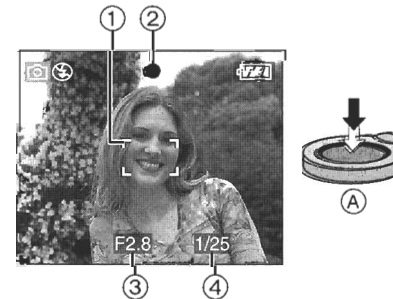

- (A): Для фокусировки нажмите кнопку затвора наполовину.
- Загорится индикатор фокусировки ②, затем отобразятся показатель диафрагмы ③ и скорость затвора ④.

3 Сделать снимок.

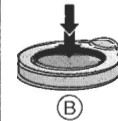

- (B): Чтобы сделать снимок, нажать кнопку затвора до конца.

	Когда объект не сфокусирован	Когда объект сфокусирован
Индикатор фокусировки	Мигает (зеленый)	Вкл. (зеленый)
Участок авто-фокусировки	Переключается с белого на красный	Переключается с белого на зеленый
Звук	Сигналил 4 раза	Сигналил 2 раза

■ **Блокировка АФ/АЭ**
(АФ - автоматическая фокусировка/
АЭ - автоматическая экспозиция)

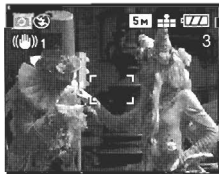

При съемке людей в композиции, как показано на рисунке выше, невозможно сфокусироваться на объекте, поскольку он находится вне зоны автоматической фокусировки при обычной работе.

В этом случае следует,

- 1 Нацелить участок автофокусировки на предмет.
- 2 Нажать наполовину кнопку затвора для фиксации фокуса и экспозиции.
 - Когда объект будет сфокусирован, загорится индикатор фокусировки.
- 3 Удерживая нажатой наполовину кнопку затвора, передвиньте камеру в соответствии с желаемой композицией снимка.
- 4 Нажать кнопку затвора до конца.
 - Можно повторно попробовать блокировку АФ/АЭ перед нажатием до конца кнопки затвора.

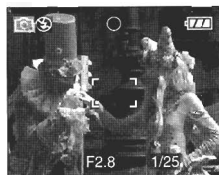
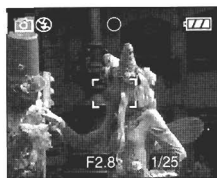

■ **Подсказки для получения хороших снимков**

Чтобы получить отчетливые снимки:

- Держите камеру осторожно, обеими руками, держите локти неподвижно по бокам и слегка расставьте ноги.
- Избегайте сотрясения фотокамеры при нажатии кнопки затвора.
- Не закрывайте фотовспышку или вспомогательную лампочку АФ пальцами или другими предметами.
- Не трогайте переднюю часть объектива.

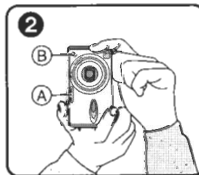
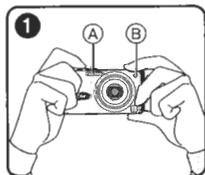

- 1 Когда камера держится горизонтально
- 2 Когда камера держится вертикально

- A: Фотовспышка
- B: Вспомогательная лампочка АФ

- Особенно это важно в нижеуказанных случаях, когда скорость затвора замедляется. Зафиксируйте положение камеры с момента нажатия кнопки затвора до появления снимка на экране. Рекомендуется использовать штатив.
- При работе со штативом использование автоматического таймера (стр.39) позволяет избежать сотрясения, вызываемого нажатием кнопки затвора.
 - При Замедленной синхронизации./ Уменьшении эффекта красных глаз [S] (стр.36)
 - [НОЧН. ПОРТРЕТ] (стр.56)
 - [НОЧН. ПЕЙЗАЖ] (стр.56)
 - [ВЕЧЕРИНКА] (стр.58)
 - [ФЕЙЕРВЕРК] (стр.59)
 - При снижении скорости затвора в режиме [МЕДЛ. ЗАТВ.] (стр.68)

■ **Фокусировка**

- Диапазон фокусировки – от 50 см до ∞.
- Если нажать кнопку затвора до конца одним движением, снимки могут получиться расплывчатыми или несфокусированными.
- Если индикатор фокусировки мигает, объект не сфокусирован. Нажать кнопку затвора наполовину и вновь сфокусировать объект.
- Если после нескольких попыток фотокамера не фокусирует, выключите и включите ее и повторите попытку.
- В нижеперечисленных случаях фотокамера не может правильно сфокусироваться на объектах.
 - Когда в один сюжет включены и близкие, и дальние объекты.
 - При наличии грязи или пыли на стекле между объективом и объектом.
 - При наличии вокруг объекта освещенных или блестящих предметов.
 - При съемке в темных местах.
 - При быстром движении объекта.
 - При низком контрасте снимаемой сцены.
 - При сотрясении.
 - При съемке очень ярких объектов.
- Рекомендуется при съемке использовать блокировку АФ/АЭ (стр.28). В темных местах может загореться вспомогательная лампочка АФ (стр.67), облегчающая фокусировку на объекте.
- Даже если отображен индикатор фокусировки и объект сфокусирован, фокусировка аннулируется при отпускании кнопки затвора. Снова нажмите наполовину кнопку затвора.

■ **Сотрясение (дрожание фотокамеры)**

- При нажатии кнопки затвора избегайте вздрагивания камеры, особенно при максимальном наезде на объект.
- Если, возможно, произошло сотрясение по причине низкой скорости затвора, высвечивается предупреждение о сотрясении (A).

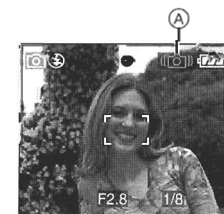

- Если появилось предупреждение о сотрясении, рекомендуется использовать штатив. Если это невозможно, обратите внимание на то, как вы держите камеру (стр.28). При работе со штативом использование автоматического таймера (стр.39) позволяет избежать сотрясения, вызываемого нажатием кнопки затвора.

■ **Функция определения направления**

- Если выполнить снимок, держа фотокамеру вертикально, информация о повороте будет автоматически добавлена к снимкам и записана вместе с ними. При установке [ПОВЕРН. ЖКД] (стр.73) на [ON] можно поворачивать снимки, воспроизводимые на экране или телевизоре, в соответствии с добавленной к ним информацией о повороте.
- Если при съемке вы держите камеру вертикально, внимательно прочитайте "Подсказки для получения хороших снимков" на стр.28.
- Данная функция может не работать или работать с ошибками, если при съемке камера направлена вниз или вверх.
- В режиме движущегося изображения [MOVIE], не может использоваться функция определения направления.

■ Экспозиция

- Если нажать кнопку затвора наполовину при неподходящей экспозиции, индикатор показателя диафрагмы и скорости затвора окрасится в красный цвет. (Однако этого не случится, если включена вспышка.)
- Яркость монитора ЖК может не соответствовать яркости записанных снимков. Объект съемки может выглядеть темным на мониторе ЖК, но снимок получится ярким.
- Если на экране большинство предметов светлые (например, небо в ясный день, снежное поле и т.д.), снимки могут получиться темными. В таком случае следует компенсировать показатель экспозиции. (стр.40)



- При нажатии кнопки затвора монитор ЖКД на мгновение может посветлеть или потемнеть. Данная функция облегчает настройку фокуса и не влияет на запись снимка.
- Перед началом съемки рекомендуется проверить, правильно ли настроены часы. (стр.18)
- Если настроить функцию сохранения энергии на определенное время (стр.19), камера будет автоматически выключаться в случае бездействия в течение этого времени. Чтобы возобновить работу с фотокамерой, выключите и включите ее или нажмите кнопку затвора.
- В некоторых случаях, если расстояние между фотокамерой и объектом выходит за пределы записываемого диапазона, снимок может быть сфокусирован неправильно, даже если горит индикатор фокусировки.

Съемка в простом режиме



Данный режим облегчает съемку для новичков. В меню высвечиваются только самые основные функции, что упрощает операции.

1 Выбрать нужный пункт и задать нужное значение.

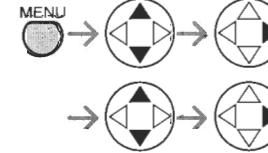

- Закрывать меню можно нажатием кнопки затвора наполовину или кнопки [MENU] по окончании настройки.

■ Настройки в простом режиме

🔍 [РЕЖ.КАДРА]

	ENLARGE	Оптимальная настройка для увеличения до формата 8×10, "письмо" и т.д.
	4"×6"/10×15cm	Оптимальная настройка для распечатки в нормальном формате.
	E-MAIL	Оптимальная настройка для приложения к электронному сообщению или размещения на веб-сайте.

🖼️ [АВТ. ПРОСМ.]

	ВЫКЛ	Записанный снимок не отображается автоматически.
	ВКЛ	Записанный снимок отображается автоматически на экране приблизительно на 1 секунду.

🔊 [ЗВУК. СИГН.]

	ВЫКЛ	Нет рабочего звука
	НИЗК	Тихий рабочий звук
	ВЫС	Громкий рабочий звук

🕒 [УСТ. ЧАСОВ]

Изменить дату и время. (стр.18)

■ Другие настройки в простом режиме

Другие настройки в простом режиме указаны ниже. За подробной информацией обращайтесь к страницам, соответствующим каждому пункту.

Диапазон фокусировки	от 30 см до ∞ (Теле) от 30 см до ∞ (Широкий угол)	
[ЭКОН. ЭНЕРГ.]	[2MIN.]	стр.19
[ЭКОНОМ. РЕЖ.]	[OFF]	стр.19
Автоматический таймер	10 секунд	стр.39
Оптический стабилизатор изображения	[MODE2]	стр.42
Скорость в многократном режиме	Низкая скорость	стр.43
	Сколько снимков можно записать в многократном режиме •[ENLARGE]: максимум 3 снимков •[4"×6"/10×15cm]: максимум 5 снимков •[E-MAIL]: максимум 5 снимков	
[БАЛ. БЕЛ.]	[AUTO]	стр.62
[СВЕТОЧУВСТ.]	[AUTO]	стр.64
[ФОРМАТ]	[4:3]	стр.64
[РАЗР. КАДРА] и [КАЧЕСТВО]	•[ENLARGE]: 5M (2560×1920 пикселей)/высокое •[4"×6"/10×15cm]: 2M (1600×1200 пикселей)/обычное •[E-MAIL]: 0.3M (640×480 пикселей)/обычное	стр.65
[РЕЖИМ АФ]	[■] (фокусировка 1 участка)	стр.66
[ВСП. ЛАМП. АФ]	[ON]	стр.67
[МЕДЛ. ЗАТВ.]	[1/8-]	стр.68

■ Компенсация контрового света

Контровой свет - это свет, поступающий от источников, расположенных позади объектов съемки. В результате объекты - например, люди - получаются на снимке темными. При нажатии ▲ отобразится [☀] (значок включения функции компенсации контрового света) и включится функция компенсации контрового света. Данная функция компенсирует контровой свет, освещая весь снимок.



- Если нажать ▲, когда отображен [☀], [☀] исчезнет и функция компенсации контрового света аннулируется.
- Когда задействуется функция компенсации контрового света, рекомендуется использовать вспышку.



- Настройки в простом режиме не применяются к другим режимам записи, за исключением [УСТ. ЧАСОВ] и [ЗВУК. СИГН.].
- Настройки на [МОНИТОР], [ТОН СИГН.], [ЗАТВОР], [СБРОС №] и [ЯЗЫК] в меню [НАСТР.] (стр.19) существуют и в простом режиме.
- Нижеуказанные функции не могут быть использованы в простом режиме.
 - Точная настройка баланса белого
 - Компенсация экспозиции
 - Автоматический бракетинг
 - [ЗАП. ЗВУКА]
 - [ЦИФР. УВЕЛ.]
 - [ЦВЕТ. ЭФФЕКТ]
 - [НАСТР. ИЗОБР.]

Проверка сделанного снимка (Просмотр)



1 Нажать ▼.



- Последний сделанный снимок отобразится приблизительно на 10 секунд.
- Чтобы отменить просмотр, нажмите кнопку затвора наполовину или ▼.
- Чтобы проверить остальные снимки, нажмите ◀▶.
- Если снимки получаются очень светлыми или темными, необходимо компенсировать экспозицию. (стр.40)

2 Увеличить и сместить снимок.

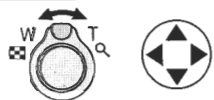

- Q : 1x → 4x → 8x
- [Hand icon] : 8x → 4x → 1x

- Если изменить увеличение или положение отображаемой части изображения, примерно на 1 секунду отобразится индикатор положения увеличения (A), указывающий, где был увеличен снимок.

■ Записанные снимки могут быть удалены во время просмотра (Быстрое удаление)



- Удаленные изображения не могут быть восстановлены.
- Можно удалить мульти-изображения или все изображения. См. стр.48 или стр.49 о работе с ними.

Использование оптического увеличения



С помощью функции оптического увеличения можно приблизить людей и предметы в 3 раз, а пейзаж снять дальним планом.



■ Для съемки предметов дальним планом используйте (Широкий угол)

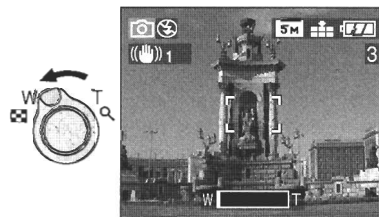

■ Для съемки предметов крупным планом используйте (Теле)

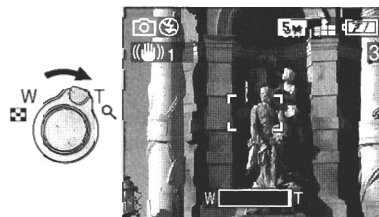

- При включении камеры оптическое увеличение настраивается на Широкий угол (1x).
- Снимок может иметь некоторое искажение (типичный пример - вертикальная прямая линия, изогнутая в сторону). Это происходит в результате аберрации объектива, которая в некоторой степени является присущей всем фотографическим линзам. Искажение может стать более видимым при увеличении угла съемки по мере приближения к объекту.
- При использовании сильного увеличения посредством трансфокатора снимок получится более качественным, если применить штатив. При сильном увеличении даже легкие движения могут вызвать некоторое снижение резкости изображения.
- Применив функцию оптического увеличения после фокусировки на объекте, необходимо повторить фокусировку.
- В режиме движущегося изображения [Hand icon] трансфокационное увеличение зафиксировано на значение, заданное в начале записи.
- Оправа объектива (стр.10) выдвигается или задвигается, в зависимости от положения трансфокатора.
- При вращении рычажка трансфокатора старайтесь не помешать движению оправы объектива.
- Если вы хотите, чтобы объекты выглядели еще ближе, используйте цифровое увеличение. Для этого выберите [ON] для опции [ЦИФР. УВЕЛ] в меню режима [ЗАП.]. (стр.69)

Съемка со встроенной вспышкой



Задав вспышку, можно выполнить съемку с использованием встроенной вспышки, в соответствии с условиями записи.

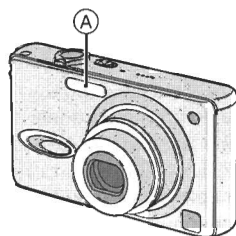

A: Фотовспышка

Не закрывать ее пальцами или какими-либо другими предметами.

■ Переключение на соответствующую настройку вспышки



О возможных для выбора настройках вспышки - см. "Доступные настройки вспышки в соответствии с режимом записи" на стр.37.

[A]: АВТО

Вспышка активируется автоматически при определенных условиях записи.

[A with eye]: АВТО/Уменьшение эффекта красных глаз

Вспышка активируется автоматически при определенных условиях записи. Эффект красных глаз (когда глаза фотографируемого на снимке получаются красными) уменьшается, благодаря срабатыванию вспышки перед выполнением снимка. Затем вспышка снова срабатывает, непосредственно для снимка.

• Вспышка срабатывает 2 раза. Первая вспышка служит только для подготовки снимка. Объект должен оставаться на месте неподвижно до срабатывания второй вспышки.

• Используйте эту функцию для съемки людей в местах с низкой освещенностью.

[Lightning bolt]: Принудительное включение

Вспышка срабатывает каждый раз, независимо от условий записи.

• Используйте эту настройку, когда снимаемый объект освещен сзади или лампой дневного света.

[Lightning bolt with eye]: Принудительное включение/ Уменьшение эффекта красных глаз

• Вспышка настраивается на Принудительное Вкл./Уменьшение эффекта красных глаз только в режиме сцены [ВЕЧЕРИНКА]. (стр.53)

[Lightning bolt with eye and lightning bolt]: Замедленная синхронизация/ Уменьшение эффекта красных глаз

Благодаря этой функции при съемке объекта на фоне темного пейзажа скорость затвора снижается, когда срабатывает вспышка, таким образом темный фон на снимке становится светлым. Одновременно уменьшается эффект красных глаз.

• Используйте эту функцию для съемки людей на темном заднем фоне.

[Lightning bolt with slash]: Принудительное выключение

Вспышка не срабатывает ни при каких условиях записи.

• Используйте эту функцию для съемки в местах, где вспышка запрещена.

■ Доступные настройки вспышки в соответствии с режимом записи

Доступные настройки вспышки зависят от режима записи.

(○: Доступно, —: Недоступно)

	[A]	[A with eye]	[Lightning bolt]	[Lightning bolt with eye]	[Lightning bolt with eye and lightning bolt]	[Lightning bolt with slash]	[Lightning bolt with slash and eye]	[Lightning bolt with slash and eye and lightning bolt]	[Lightning bolt with slash and eye and lightning bolt with eye]	[Lightning bolt with slash and eye and lightning bolt with eye and lightning bolt]	[Lightning bolt with slash and eye and lightning bolt with eye and lightning bolt with eye and lightning bolt]	[Lightning bolt with slash and eye and lightning bolt with eye and lightning bolt with eye and lightning bolt with eye and lightning bolt]	[Lightning bolt with slash and eye and lightning bolt with eye and lightning bolt with eye and lightning bolt with eye and lightning bolt with eye and lightning bolt]	[Lightning bolt with slash and eye and lightning bolt with eye and lightning bolt with eye and lightning bolt with eye and lightning bolt with eye and lightning bolt with eye and lightning bolt]
[Lightning bolt]	○	—	○	○	○	—	—	—	○	○	—	—	○	○
[Lightning bolt with eye]	○	○*	○	○	○	—	—	—	—	○	○	—	—	○
[Lightning bolt with eye and lightning bolt]	○	○	○	○	○	—	—	—	○	○	—	—	○	○
[Lightning bolt with slash]	○	—	○	—	—	—	—	○	—	—	—	○	—	—
[Lightning bolt with slash and eye]	—	—	—	—	—	—	—	—	—	○	—	—	—	—
[Lightning bolt with slash and eye and lightning bolt]	○	○	○	○	○	○	○	○	○	○	○	○	○	○

*Отсутствует при компенсации контрового света

■ Доступный диапазон вспышки для съемки

Светочувствительность ISO	Доступный диапазон управления вспышкой	
	Широкий угол	Теле
AUTO	от 30 см до 4,0 м	от 30 см до 2,2 м
ISO80	от 30 см до 1,7 м	от 30 см до 1,0 м
ISO100	от 30 см до 2,0 м	от 30 см до 1,1 м
ISO200	от 40 см до 2,8 м	от 30 см до 1,5 м
ISO400	от 60 см до 4,0 м	от 40 см до 2,2 м

- Доступный диапазон вспышки указан приближенно.
- См. стр.29 о диапазоне фокусировки.
- См. стр.64 о светочувствительности ISO.
- Если светочувствительность ISO установлена на [AUTO], она автоматически настраивается от [ISO100] до [ISO400], когда используется вспышка.
- Для предотвращения помех рекомендуется снизить светочувствительность ISO (стр.64) или установить [НАСТР. ИЗОБР.] на [NATURAL]. (стр.69)

■ Скорость затвора для каждой настройки вспышки

Настройка вспышки	Скорость затвора (сек.)
A : АВТО	от 1/60 до 1/2000
A : АВТО/Уменьшение эффекта красных глаз	от 1/60 до 1/2000
: Принудительное включение	от 1/60 до 1/2000
: Принудительное включение/ Уменьшение эффекта красных глаз	
S : Замедленная синхронизация./ Уменьшение эффекта красных глаз	от 1/8* до 1/2000
: Принудительное выключение	от 1/8* до 1/2000
	от 8 до 1/2000 (При [НОЧН. ПЕЙЗАЖ] в режиме сцены)

*Скорость затвора изменяется в зависимости от настройки медленного затвора. (стр.68)

•В режиме сцены скорости затвора могут отличаться от вышеуказанных.



- **Не смотрите прямо на вспышку с близкого расстояния.**
- **Если поднести вспышку слишком близко к объекту, его изображение на снимке может быть искажено или обесцвечено ее теплом или светом.**
- **Не закрывать фотовспышку пальцами или какими-либо другими предметами.**
- **Во время подзарядки вспышки в экономичном режиме, монитор ЖКД выключен.**
- При съемке за пределами диапазона управления вспышкой экспозиция может настроиться неправильно и снимок может получиться слишком ярким или темным.
- При повторном выполнении снимка запись может не сработать, даже если включена вспышка. Сделайте снимок после того, как исчезнет значок обращения.
- Если отобразилось предупреждение о сотрясении, рекомендуется использовать вспышку.

- При настройке на многократный режим или режим автоматического бракетинга при каждой вспышке производится только 1 фотоснимок.
- Иконка вспышки становится красной при ее включении и нажатии наполовину кнопки затвора.
- Во время подзарядки вспышки, индикатор вспышки мигает красным цветом, и вы не сможете сделать снимок, даже когда вы нажмете на кнопку затвора до упора.
- При выполнении снимков со вспышкой баланс белого настраивается автоматически [за исключением] (Дневной свет)], однако он может быть настроен неправильно, если света вспышки недостаточно.
- При высокой скорости затвора эффект вспышки может быть недостаточным.

Съемка с автоматическим таймером



1 Выберите режим автоматического таймера.



: Автоматический таймер заведен на 10 секунды

: Автоматический таймер заведен на 2 секунды

Нет дисплея: аннулировано

2 Сделать снимок.

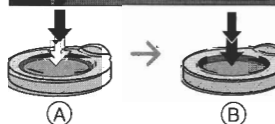

- **A** : Для фокусировки нажмите кнопку затвора наполовину.
- **B** : Чтобы сделать снимок, нажмите кнопку затвора до конца.

- Индикатор автоматического таймера замигает, и через 10 секунд (или 2 секунды) сработает затвор.
- Если нажать кнопку [MENU] при заданном автоматическом таймере, настройка автоматического таймера аннулируется.

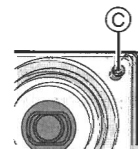

- При использовании штатива и в некоторых других случаях настройка автоматического таймера на 2 секунды позволяет избежать сотрясения, вызываемого нажатием кнопки затвора.
- Если нажать на кнопку затвора до конца одним движением, объект автоматически сфокусируется непосредственно перед записью. В темных местах индикатор автоматического таймера мигает, а затем может ярко загореться и выполнять роль вспомогательной лампочки АФ (стр.67), облегчающей фокусировку на объекте.
- В простом режиме [] автоматический таймер зафиксирован на 10 секунд.
- В режиме сцены [АВТОПОРТРЕТ] (стр.53) автоматический таймер зафиксирован на 2 сек.
- Если задать автоматический таймер в многократном режиме, фотокамера начнет съемку через 2 или 10 секунд после нажатия кнопки затвора. Установленное количество снимков за 1 раз - 3.
- При съемке с автоматическим таймером рекомендуется использовать штатив. (При работе со штативом необходимо проверить его устойчивость с прикрепленной камерой.)

Компенсация экспозиции



Используйте данную функцию, когда невозможно добиться подходящей экспозиции из-за разницы в яркости между объектом и задним планом.

Недостаточно выдержан



Компенсировать экспозицию в сторону положительного значения.



Правильно выдержан



Передержан



Компенсировать экспозицию в сторону отрицательного значения.

- 1 Нажать несколько раз **▲**, пока не высветится [**ЭКСПОЗИЦИЯ**], затем **компенсировать экспозицию**.



- Возможна компенсация в диапазоне от -2 EV до $+2$ EV с шагом в $1/3$ EV.



- EV - это аббревиатура термина Exposure Value (экспозиционное число), который означает количество света, переданное датчику CCD в соответствии с показателем диафрагмы и скоростью затвора.
- Диапазон компенсации экспозиции будет ограничен в зависимости от яркости объекта.
- Показатель компенсации экспозиции отобразится в левом нижнем углу экрана.
- Заданный показатель экспозиции сохраняется в памяти даже после выключения фотокамеры.

Съемка с автоматическим бракетингом



В этом режиме при каждом нажатии кнопки затвора автоматически записываются 3 снимка, в соответствии с диапазоном компенсации экспозиции. Можно выбрать нужную экспозицию из 3 типов снимков.

- 1 Нажать **▲** несколько раз, пока не отобразится [**АВТ. БРЕКЕТИНГ**], затем задать диапазон компенсации экспозиции.



- Можно выбрать экспозицию от -1 EV до $+1$ EV с интервалом в $1/3$ EV.
- Если функция автоматического бракетинга не используется, выбрать [OFF].
- При установке автоматического бракетинга его символ отобразится в левом нижнем углу экрана.



- Когда остается место для записи 2 или менее снимков, нельзя использовать при съемке автоматический бракетинг.
- При съемке с использованием автоматического бракетинга после компенсации экспозиции учитывается компенсированная экспозиция. Когда экспозиция компенсирована, показатель компенсированной экспозиции отображается в левом нижнем углу экрана.
- При включенной вспышке можно сделать только 1 снимок.
- Когда работает автоматический бракетинг, нельзя использовать [ЗАП. ЗВУКА].
- При одновременном задании автоматического бракетинга и многократного режима будет выполняться автоматический бракетинг.
- При работе автоматического бракетинга экспозиция не может быть скомпенсирована - это зависит от яркости объекта.
- При выключении фотокамеры автоматический бракетинг отменяется.
- При установке на автоматический бракетинг включается функция автоматического просмотра, независимо от настройки на нее. (Снимок не увеличивается.) Кроме того, настройки функции автоматического просмотра в меню [НАСТР.] отменяются.
- Если светочувствительность ISO установлена на [ISO400], перерыв между записями может увеличиться по причине процесса снижения помех на снимках.

Оптический стабилизатор изображения



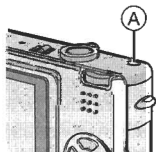

Данный режим позволяет распознавать и компенсировать сотрясения и т.о. уменьшать вызываемую ими расплывчатость снимков. Он особенно полезен при съемке с оптическим увеличением, настроенным на Теле, или в помещении, с низкой скоростью затвора.

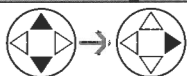
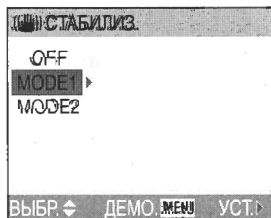

1 Нажмите и удерживайте в нажатом положении кнопку оптического стабилизатора изображения (A), пока не появится надпись [СТАБИЛИЗ.], после чего выберите режим функции стабилизатора.



MODE1 ()	Стабилизатор работает непрерывно и может быть в помощь при составлении композиции.
MODE2 ()	Функция стабилизатора находится в режиме ожидания и включается в момент срабатывания затвора.
OFF ()	Когда стабилизация изображения не нужна или при съемке со штативом.



■ Демонстрация работы оптического стабилизатора изображения (режим демонстрации)

При нажатии кнопки [MENU] начинается демонстрация. По завершении на экране снова появляется меню выбора режима функции стабилизатора. Чтобы прервать демонстрацию до завершения, нажмите снова кнопку [MENU].

Во время демонстрации оптическое увеличение настраивается на Широкий угол (1x) и функция увеличения не может быть использована. Нельзя также производить снимки.



- Функция стабилизатора может плохо работать в следующих случаях.
 - При слишком частом сотрясении.
 - В диапазоне цифрового увеличения.
 - При съемке объектов в движении.
 - При слишком низкой скорости затвора из-за темных условий съемки или по другим причинам.

- При нажатии кнопки затвора старайтесь избежать сотрясения.
- В простом режиме [] или режиме сцены [АВТОПОРТРЕТ] (стр.53) функция стабилизатора зафиксирована на [MODE2] и меню выбора режима функции стабилизатора не высвечивается.
- В режиме движущегося изображения [] нельзя задать [MODE2].

Съемка в многократном режиме



1 Нажмите кнопку выбора однократного/многократного режима, чтобы переключиться на многократный режим, затем произведите съемку.

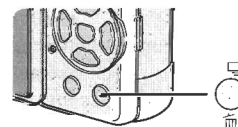

: Высокая скорость

: Низкая скорость





: Без ограничений*

Нет дисплея: аннулировано

*В зависимости от объема памяти, заряда источника питания, разрешения и качества (сжатия) снимков

- Держать кнопку затвора нажатой до конца для активизации многократного режима.

■ Сколько снимков можно записать в многократном режиме

	Скорость в многократном режиме (снимков в сек.)*	Возможное количество снимков (снимки)	
			
	3	макс. 3	макс. 5
	2	макс. 3	макс. 5
	ок. 1,5	Зависит от того, сколько осталось места на карте	

*Когда скорость затвора выше 1/60 и вспышка не включена

- Скорость в многократном режиме остается постоянной, независимо от скорости передачи карты.



• Когда установлена настройка многократного режима Без ограничений

– Можно делать снимки, пока есть место на карте.

– Скорость съемки снижается во время записи.

- Фокусировка зафиксирована, как для первого снимка.

- В простом режиме [] скорость многократной съемки зафиксирована как низкая.

- При использовании автоматического таймера количество записываемых снимков в многократном режиме зафиксировано на 3.

- Если включен многократный режим, нельзя использовать [ЗАП. ЗВУКА].

- При включенной вспышке можно записать только 1 снимок.

- При одновременном задании автоматического бракетинга и многократного режима будет выполняться автоматический бракетинг.

- Способы регуляции экспозиции и баланса белого зависят от настроек многократного режима. Если скорость в многократном режиме установлена на [] или [], их значения остаются такими же, как были при первом снимке. Если скорость в многократном режиме установлена на [], они настраиваются специально для каждого снимка.
- При настройке многократного режима функция автоматического просмотра включается в работу, независимо от ее настроек. (Снимок не увеличивается.) Кроме того, настройки функции автоматического просмотра в меню [НАСТР.] отменяются.
- Многократный режим не отменяется при выключении камеры.
- Многократный режим не будет работать, как описано, если вместо карты памяти SD используется MultiMediaCard. Скорость считывания/записи у MultiMediaCard ниже, чем у карты памяти SD.

Воспроизведение снимков



1 Выбрать снимок.



- ◀: Воспроизведение предыдущего снимка.
- ▶: Воспроизведение следующего снимка.
- Последний записанный снимок будет воспроизводиться первым.
- При установке [ПОВЕРН. ЖКД] (стр.73) на [ОН] снимки, сделанные при вертикальном положении камеры, воспроизводятся вертикально.



■ Ускоренная прокрутка вперед/ Ускоренная перемотка назад

Если держать нажатой ◀/▶ во время воспроизведения, номер файла и номер страницы обновляются. Отпустив ◀/▶, когда отобразится номер нужного кадра, можно воспроизвести снимок.

- ▶: Ускоренная прокрутка вперед
- ◀: Ускоренная перемотка назад

- Если продолжать нажимать ◀/▶, возрастет число файлов, перематываемых вперед/назад за один раз.
- Если отпустить ◀/▶ и затем снова нажать, файлы будут прокручиваться вперед/перематываться назад по одному.
- При просмотре в режиме записи или при мультивоспроизведении снимки могут быть прокручены вперед или перемотаны назад только по одному.
- При перемотке вперед или назад большого количества снимков следует отпустить ◀/▶ незадолго до снимка, который надо воспроизвести, и нажать ◀/▶ для медленной прокрутки/перемотки.



- Настоящая фотокамера разработана на основе стандартов DCF (Design rule for Camera File system), принятых Japan Electronics and Information Technology Industries Association (JEITA).
- При переименовании папки или файла на ПК снимки могут стать невозпроизводимыми.
- На данной камере могут воспроизводиться только файлы формата JPEG. (В некоторых случаях снимки формата JPEG также не могут быть воспроизведены.)
- Снимки, записанные на другой аппаратуре, могут не воспроизводиться или их качество может ухудшиться.
- При воспроизведении нестандартного файла номер папки/файла будет обозначен значком [—] и экран может почернеть.
- При съемке некоторых объектов на экране могут отобразиться помехи в виде цветной каймы. Это называется муаром и не является неисправностью.

Мультивоспроизведение 9 изображений



1 Переключить на мультизэкран.



2 Выбрать снимки.

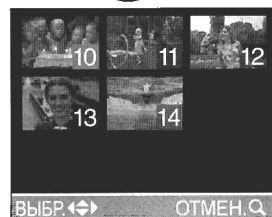

■ Для возврата к нормальному воспроизведению

Повернуть рычажок трансфокатора в сторону [Q] или нажать кнопку [MENU].

- Отобразится снимок с номером оранжевого цвета.

■ Для удаления снимка во время мультивоспроизведения 9 снимков

Нажать кнопку [RECALL].

Когда отобразится экран подтверждения, нажать ▼ для выбора [ДА], затем нажать ►. (стр.48)



- Снимки не будут отражаться повернутыми, даже при установке [ПОВЕРН. ЖКД] на [ON]. (стр.73)

Использование функции увеличения при воспроизведении



1 Поверните рычажок трансфокатора в сторону [Q], чтобы увеличить снимок.

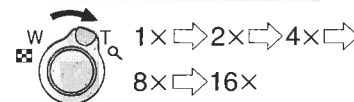
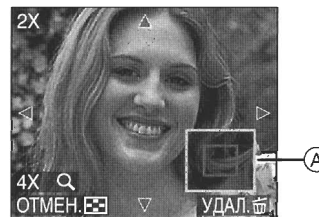

- Если после увеличения снимка повернуть рычажок трансфокатора в сторону [W], увеличение снизится. Если повернуть рычажок трансфокатора в сторону [Q], увеличение возрастет.
- Если изменить увеличение, примерно на 1 секунду отобразится индикатор положения увеличения (A), указывая положение увеличенной части.
- Нажатием кнопки [MENU] увеличение возвращается к 1x.

2 Смещение изображения.

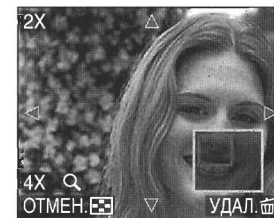

- При передвижении отображаемого участка примерно на 1 секунду отобразится индикатор положения увеличения.

■ Чтобы удалить фотоснимок при использовании функции увеличения во время воспроизведения

Нажать кнопку [RECALL].

Когда отобразится экран подтверждения, нажать ▼ для выбора [ДА], затем нажать ►. (стр.48)



- Чем больше увеличение изображения, тем хуже становится его качество.
- Если фотоснимки были сделаны с помощью другой аппаратуры, функция увеличения при воспроизведении может не сработать.
- Даже когда показания на экране отключены в режиме обычного воспроизведения (стр.23), увеличение и текущие операции отображаются на экране при работе функции увеличения при воспроизведении.
- Показания на мониторе ЖКД можно включить или выключить нажатием кнопки [DISPLAY]. При увеличении в 1x показания на мониторе ЖКД отображаются, как в режиме обычного воспроизведения.

Удаление снимков



■ Удаление одного снимка

1 Выбрать снимок для удаления.



- ◀: Воспроизведение предыдущего снимка.
- ▶: Воспроизведение следующего снимка.

2 Удалить снимок.



- Во время удаления снимка на экране отобразится [УДАЛ. ВСЕ].

■ Удаление нескольких снимков

1 Выбрать [УДАЛ. НЕСКОЛЬКО].

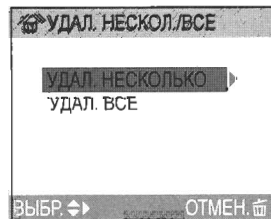

2 раза

2 Выбрать снимки для удаления.

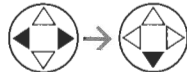

- Повторить вышеуказанную процедуру.
- Выбранные снимки отобразятся с [УДАЛ. ВСЕ]. При повторном нажатии ▼ настройка аннулируется.
- Выбрав снимки, нажмите [УДАЛ. ВСЕ] для их удаления.
- Значок [УДАЛ. ВСЕ] мигает красным цветом, если выбранный снимок не может быть удален. Отмените настройку защиты. (стр.77)

3 Удалить снимки.



- Можно удалить одновременно до 50 снимков.

■ Удаление всех снимков

1 Выбрать [УДАЛ. ВСЕ].

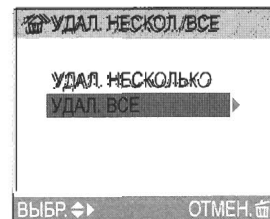

2 раза

2 Удалить все снимки.

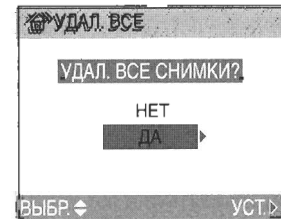

- Удаленные снимки не могут быть восстановлены. Перед удалением проверяйте снимки дважды.
- Не выключать камеру во время процесса удаления.
- При удалении снимков используйте аккумулятор с достаточным зарядом (стр.13) или адаптер перем. тока (DMW-AC5; факультативно).
- Чем больше число снимков, тем дольше они удаляются.
- Если снимки защищены [УДАЛ. ВСЕ] (стр.77) или не отвечают стандартам DCF (стр.45), они не будут удалены даже при выборе [УДАЛ. ВСЕ].

Использование диска рабочего режима

Макрорежим



Данный режим позволяет сфокусировать объект съемки с близкого расстояния (например, при съемке цветов).

Можно приблизиться к объекту съемки до расстояния 5 см от объектива, повернув рычажок трансфолятора до упора в сторону Широкий угол (1×).

■ Диапазон фокусировки

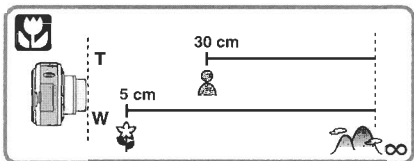

- При работе в макрорежиме рекомендуется использовать штатив и автоматический таймер (стр.39).
- При нахождении объекта близко к камере рабочий диапазон фокусировки (глубина поля) значительно сужается. Т.о. становится трудно сфокусироваться на объекте, если расстояние между ним и камерой изменяется после фокусировки.
- Когда объектив камеры находится за пределами границ допустимого расстояния от объекта, фокусировка может не настраиваться, даже если включается индикатор фокусировки.
- Допустимый режим вспышки составляет приблизительно от 30 см до 4,0 м (Широкий угол). (Действительно при установке светочувствительности ISO на [AUTO].)
- При съемке с близкого расстояния в макрорежиме разрешение по краям снимка может слегка снизиться. Это не является неисправностью.

Режим движущегося изображения



Данный режим позволяет записать движущиеся изображения со звуком.

1 Выбрать [РЕЖ.КАДРА].

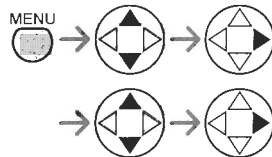
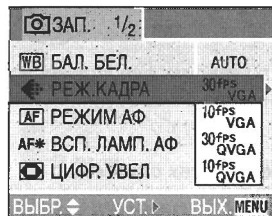

- Закрыть меню можно нажатием кнопки затвора наполовину или кнопки [MENU] по окончании настройки.

	Разрешение фотоснимка	fps (снимков в секунду)
30fps VGA	640×480 пикс.	30
10fps VGA		10
30fps QVGA	320×240 пикс.	30
10fps QVGA		10

- При настройке на [30fpsVGA] и [30fpsQVGA] движение записанных изображений получаются более плавное.
- При настройке на [10fpsVGA] и [10fpsQVGA] можно дольше вести съемку движущихся изображений, но качество их будет ниже.

- Файлы, сохраненные при настройке на [10fpsQVGA], имеют меньший размер и т.о. могут быть прикреплены к эл. сообщениям.
- fps (frame per second/число кадров за секунду) - количество кадров, отснятых за 1 секунду.

- Если во время записи память карты будет полностью занята, запись автоматически прекратится.

■ Допустимое время записи (секунды)

Карта памяти SD	Настройка качества снимка:			
	30fps VGA	10fps VGA	30fps QVGA	10fps QVGA
16 Мб	5	25	25	82
32 Мб	16	58	58	175
64 Мб	38	120	120	360
128 Мб	82	250	250	740
256 Мб	160	490	490	1440
512 Мб	320	980	980	2870
1 Гб	660	1970	1970	5700

2 Нажать кнопку затвора наполовину.

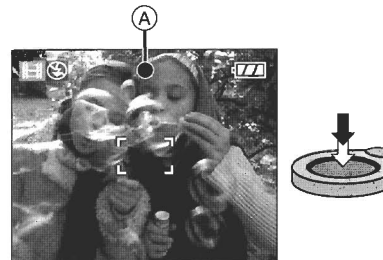

- Когда объект будет сфокусирован, загорится индикатор фокусировки (A).

3 Чтобы начать съемку, нажать кнопку затвора до конца.

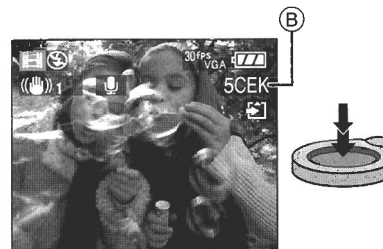

- Высвечивается оставшееся время записи (B) (прибл.).
- Одновременно начнется запись звука со встроенного микрофона фотокамеры.
- При повторном нажатии кнопки затвора до конца запись остановится.



- Движущиеся изображения не могут записываться без звука.
- Сохраняются настройки автоматической фокусировки/увеличения/показателя диафрагмы, заданные в начале записи (при первом кадре).
- При работе с некоторыми типами карт после записи движущихся изображений на некоторое время высвечивается индикатор обращения к карте. Это не является неисправностью.
- При установке качества изображения на [30fpsVGA] рекомендуется использовать скоростную карту памяти SD, с пометкой на упаковке "10 MB/s (Мб/сек.)" или больше.
- **Запись может прерваться на полпути – это зависит от числа снимков, числа удаленных снимков и типа карты. В подобных случаях может помочь очистка карты. При работе с фотокамерой рекомендуется заранее произвести очистку на ней. (стр.81)**
- **Рекомендуется использовать карту памяти SD Panasonic. (Использовать только оригинальную карту SD с логотипом SD.)**
- Движущиеся изображения, записанные на данной фотокамере, могут не воспроизводиться на другой аппаратуре, или воспроизводиться с искажениями изображения и звука.
- Движущиеся изображения, записанные на данной фотокамере при настройке на [30fpsVGA], [30fpsQVGA] или [10fpsVGA], не могут воспроизводиться на аппаратуре, не поддерживающей данные настройки.
- В режиме движущегося изображения [REI] нельзя использовать функцию определения направления и функцию просмотра.

- Нельзя задать [MODE2] в функции оптического стабилизатора изображения.

SCN Режим сцены



Установите диск рабочего режима на режим сцены, чтобы вывести на экран меню сцены.

Если [МЕНЮ СЦЕН] в меню [НАСТР.] (стр.19) стоит на [OFF], нажмите кнопку [MENU], чтобы вывести на экран меню сцены.

Пункты меню



- При нажатии ◀ высвечиваются объяснения по каждой опции режима сцены. (При нажатии ▶ на экран возвращается меню сцены.)
- При поворачивании рычажка трансфокатора в сторону T или W страница экрана меню будет передвигаться вперед (или наоборот).
- Если нажать кнопку [MENU], когда отображено меню сцены, можно настроить меню [НАСТР.] (стр.19) и меню режима [ЗАП.] (стр.61).



: [ПОРТРЕТ] (стр.54)



: [СПОРТ] (стр.54)



: [ЕДА] (стр.55)



: [ПЕЙЗАЖ] (стр.55)



: [НОЧН. ПОРТРЕТ] (стр.56)



: [НОЧН. ПЕЙЗАЖ] (стр.56)



: [РЕБЕНОК] (стр.57)



: [РОВНАЯ КОЖА] (стр.58)



: [ВЕЧЕРИНКА] (стр.58)



: [ФЕЙЕРВЕРК] (стр.59)



: [СНЕГ] (стр.59)



: [АВТОПОРТРЕТ] (стр.60)



- Если выбрать опцию режима сцены, не подходящую для целей съемки, оттенки на снимке могут отличаться от реальных.
- Чтобы изменить яркость сохраняемого снимка, следует компенсировать экспозицию. (стр.40)
- Следующие функции не могут быть заданы в режиме сцены.
 - Баланс белого (стр.62)
 - Светочувствительность ISO (стр.64)
 - Цветовой эффект (стр.69)
 - Настройка снимка (стр.69)

Режим "портрет"

Выберите этот режим для съемки людей.

Данный режим позволяет выделить объект на нефокусированном заднем плане и настроить экспозицию и оттенок так, чтобы получить здоровый цвет лица фотографируемого.

**Техника работы с режимом "портрет"**

Чтобы данный режим работал более эффективно:

- 1 Поверните рычажок трансфокатора как можно дальше в сторону Теле.
- 2 Для получения максимального эффекта следует выбрать фон как можно дальше от камеры и приблизиться к объекту.



- Данный режим подходит для съемки вне помещения, при дневном свете.
- Светочувствительность ISO зафиксирована на [AUTO].

Режим "спорт"

Данный режим позволяет запечатлеть быстро движущиеся объекты. (Например, при съемке спортивных игр на открытом воздухе.)

**Метод работы с режимом "спорт"**

Для получения четкого снимка быстро движущегося объекта скорость затвора становится выше, чем обычно. Данный режим более эффективен при съемке в ясный день.



- Данный режим подходит для съемки вне помещения при дневном свете, с расстояния 5 м и более от объекта.
- Светочувствительность ISO зафиксирована на [AUTO].

Режим "Еда"

Выберите этот режим, если хотите сделать сфотографировать еду, так чтобы на качество снимков не повлияло рассеянное освещение – например, в ресторане. Данный режим позволяет выполнить снимки изображений еды в естественных оттенках цвета.

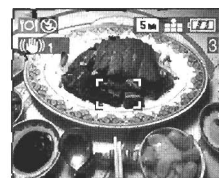

- Диапазон фокусировки становится такой же, как в макрорежиме [от 5 см (Широкий угол)/30 см (Теле) до ∞].
- Светочувствительность ISO зафиксирована на [AUTO].

Режим "пейзаж"

Данный режим позволяет делать снимки широких пейзажей. Фотокамера фокусируется лучше на удаленном объекте.

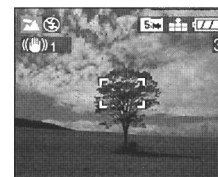

- Диапазон фокусировки составляет от 5 м до ∞.
- Настройка вспышки зафиксирована на Принудительное выключение [☹].
- Светочувствительность ISO зафиксирована на [AUTO].
- Настройка на вспомогательную лампочку АФ отключена.

Режим "ночной портрет"

Данный режим позволяет выполнить съемку на фоне ночного пейзажа. Объект может быть записан с реальной яркостью, благодаря использованию вспышки и низкой скорости затвора.

**Техника работы с режимом "ночной портрет"****Используйте вспышку.**

- Поскольку скорость затвора снижается, рекомендуется при съемке использовать штатив и автоматический таймер (стр.39).
- Объект должен оставаться неподвижным в течении ~1 секунды после выполнения снимка.
- Рекомендуется при съемке повернуть рычажок трансфокатора в сторону Широкий угол (1x) и встать на расстоянии ок. 1,5 м от объекта.



- Диапазон фокусировки составляет от 1,2 м до 5 м. (См. стр.37 для диапазона управления вспышкой.)
- Затвор может оставаться закрытым (макс. ок. 1 сек.) после выполнения снимка с низкой скоростью затвора, это не является неисправностью.
- Во время съемки в темных местах помехи могут стать заметными.
- Вспышка всегда срабатывает, когда камера настроена на Замедленную синхронизацию/Уменьшение эффекта красных глаз [F.S.O.].
- Светочувствительность ISO зафиксирована на [AUTO].

Режим "ночной пейзаж"

Данный режим позволяет выполнить съемку пейзажа ночью. Пейзаж может быть записан отчетливо, благодаря использованию низкой скорости затвора.

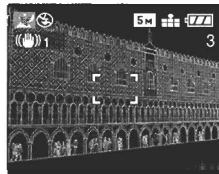
**Техника работы с режимом "ночной пейзаж"**

- Поскольку скорость затвора снижается (макс. около 8 сек.), рекомендуется использовать штатив. Рекомендуется также использовать при съемке автоматический таймер (стр.39).



- Диапазон фокусировки составляет от 5 м до ∞.
- Затвор может оставаться закрытым (макс. около 8 сек.) после выполнения снимка, для адаптации сигнала. Это не является неисправностью.
- Во время съемки в темных местах помехи могут стать заметными.
- Настройка вспышки зафиксирована на Принудительное выключение [F.O.].
- Светочувствительность ISO зафиксирована на [ISO80].
- Настройка на вспомогательную лампочку АФ отключена.
- Нельзя задать медленный затвор.

Режим "Ребенок"

Выберите данный режим для съемки изображений ребенка. Экспозиция и оттенки настроены так, чтобы получить здоровый цвет лица. Когда используется вспышка, ее свет слабее обычного.

- Можно сделать так, чтобы при воспроизведении снимков отображался возраст ребенка.
- Возраст также может быть указан на всех распечатанных фотографиях – это позволяет программа [LUMIX Simple Viewer], предоставляемая в комплекте на CD-ROM. (Подробнее о инструкции по подключению к ПК.)

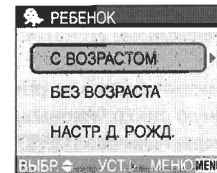
**Настройка указания возраста**

- Чтобы получить указание возраста, надо заранее настроить день рождения, выбрать опцию [С ВОЗРАСТОМ] и нажать ►.
- Если вы не хотите, чтобы указывался возраст, выберите опцию [БЕЗ ВОЗРАСТА] и нажмите ►.

Настройка дня рождения

- 1 Выберите [НАСТР. Д. РОЖД.] и нажмите ►.

- 2 Когда высветится изображение [ЗАДАЙТЕ ДЕНЬ РОЖДЕНИЯ РЕБЕНКА], выберите пункты (год, месяц и день) при помощи ◀/▶ и настройте при помощи ▲/▼.
- 3 Для завершения настройки нажмите кнопку [MENU].
 - Если выбрать [С ВОЗРАСТОМ], не задав предварительно день рождения, высветится надпись, сообщающая об этом. Нажмите кнопку [MENU] и задайте день рождения, как указано выше в пп. 2 и 3.



- Диапазон фокусировки становится такой же, как в макрорежиме [от 5 см (Широкий угол)/30 см (Теле) до ∞].
- Светочувствительность ISO зафиксирована на [AUTO].
- Если включить камеру в режиме [РЕБЕНОК] или переключить ее на него из других режимов сцены, примерно на 5 сек. внизу экрана отобразятся возраст ребенка и текущие дата и время.
- Стиль отображения возраста зависит от языковой настройки в режиме записи.
- Дата рождения высвечивается как [0 мес. 0 дней].
- Если возраст отображается неправильно, проверьте настройку часов и дня рождения.
- Если камера настроена на опцию [БЕЗ ВОЗРАСТА], возраст не записывается, даже при наличии настройки времени и дня рождения. Это значит, что возраст не может высвечиваться, даже если после съемки настроить камеру на опцию [С ВОЗРАСТОМ].
- Чтобы сбросить настройку дня рождения, воспользуйтесь опцией [СБРОС] в меню [НАСТР.] (стр.19).

Режим "Ровная кожа"

Выберите этот режим, если хотите сфотографировать человека по пояс. В данном режиме камера находит участки телесного цвета – например, лицо – и передает их на снимке ровным, мягким оттенком.



■ Техника работы с режимом "Ровная кожа"

Чтобы данный режим работал более эффективно:

- 1 Поверните рычажок трансфокатора как можно дальше в сторону Теле.
- 2 Для получения максимального эффекта следует выбрать фон как можно дальше от камеры и приблизиться к объекту.



- Данный режим подходит для съемки вне помещения, при дневном свете.
- Светочувствительность ISO зафиксирована на [ISO80].
- Если задний фон содержит участок, близкий по цвету к телесному, этот участок на снимке тоже выравнивается.
- Данный режим может не работать должным образом при недостаточной яркости.

Режим "вечеринка"

Выберите этот режим для съемки свадебного приема, вечеринки на дому и т.п.

Как люди, так и задний план могут быть запечатлены с реальной яркостью, благодаря использованию вспышки и снижению скорости затвора.



■ Техника работы с режимом "вечеринка"

- Поскольку скорость затвора снижается, рекомендуется при съемке использовать штатив и автоматический таймер (стр.39).
- Рекомендуется при съемке повернуть рычажок трансфокатора в сторону Широкий угол (1x) и встать на расстоянии ок. 1,5 м от объекта.



- Вспышка может быть настроена на Замедленную синхр./Уменьшение эффекта красных глаз [⚡SO] или на Принудительное включение/Уменьшение эффекта красных глаз [⚡SO].
- Светочувствительность ISO зафиксирована на [AUTO].

Режим "фейерверк"

Данный режим позволит вам выполнить прекрасные снимки фейерверков, взрывающихся на ночном небосклоне. Скорость затвора или экспозиция автоматически настраивается для съемки фейерверков.

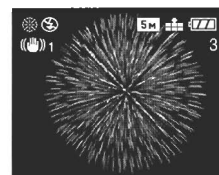

■ Техника работы с режимом "фейерверк"

- Рекомендуется использовать штатив.



- Данный режим наиболее эффективен, когда расстояние до объекта составляет 10 м или больше.
- Настройка вспышки зафиксирована на Принудительное выключение [SO].
- Светочувствительность ISO автоматически настраивается на оптимальное значение.
- Нельзя задать режим автофокусировки.
- Настройка на вспомогательную лампочку АФ отключена.
- Нельзя задать медленный затвор.

Режим "снег"

Данный режим позволит вам выполнить съемку в таких местах как, например, лыжня или местность близ заснеженных гор. Экспозиция и баланс белого настраиваются так, чтобы подчеркнуть белый цвет снега.



- Светочувствительность ISO зафиксирована на [AUTO].

Режим "Автопортрет"

Данный режим позволит вам выполнить съемку самого себя.

Метод работы с режимом "Автопортрет"

Когда вы сфокусируетесь нажатием кнопки затвора наполовину, загорится индикатор автоматического таймера. Нажмите кнопку затвора до конца, держа камеру как можно более неподвижно.



- Если индикатор автоматического таймера мигает, это значит, что камера не сфокусирована. Снова нажмите кнопку затвора наполовину и произведите фокусировку.
- Сделанный снимок автоматически появится на мониторе ЖКД для просмотра. См. стр. 34 о работе с функцией просмотра.
- Если снимок может получиться расплывчатым в результате медленной скорости затвора, рекомендуется использовать 2-х секундный автоматический таймер. (стр.39)



- Допустимый диапазон вспышки составляет примерно от 30 см до 70 см.
- Можно выполнить снимок самого себя со звуком. В этом случае индикатор автоматического таймера горит во время записи звука. (стр.66)
- При выборе опции [АВТОПОРТРЕТ] трансфокационное увеличение автоматически переводится на Широкий угол (1×).
- Автоматический таймер может быть настроен на выключение или на 2 секунды (стр.39). Настройка на 2 секунды сохраняется до выключения фотокамеры или переключения режима.
- Функция стабилизатора зафиксирована на [MODE2]. (стр.42)
- Светочувствительность ISO зафиксирована на [AUTO].
- Режим автофокусировки зафиксирован на фокусировку 5 участков. (стр.66)
- Настройка на вспомогательную лампочку АФ отключена.

Использование меню режима записи [ЗАП.]

Настройка оттенка, настройка качества снимка и т.д. делают возможным широкое разнообразие съемки.

- Установить диск рабочего режима на нужный режим записи.

Пункты меню

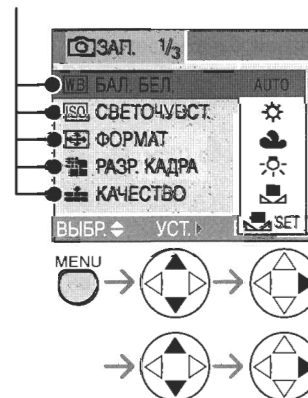

WB : [БАЛ. БЕЛ.] (стр.62)

ISO : [СВЕТОЧУВСТ.] (стр.64)

FORMAT : [ФОРМАТ] (стр.64)

QUALITY : [РАЗР. КАДРА] (стр.65)

QUALITY : [КАЧЕСТВО] (стр.65)

VOICE : [ЗАП. ЗВУКА] (стр.66)

AF : [РЕЖИМ АФ] (стр.66)

AF* : [ВСП. ЛАМП. АФ] (стр.67)

SLOW : [МЕДЛ. ЗАТВ.] (стр.68)

DISP : [ЦИФР. УВЕЛ] (стр.69)

EFFECT : [ЦВЕТ. ЭФФЕКТ] (стр.69)

SETTING : [НАСТР. ИЗОБР.] (стр.69)

- При поворачивании рычажка трансфокатора в сторону T или W страница экрана меню будет передвигаться вперед (или наоборот).
- Закрыть меню можно нажатием кнопки затвора наполовину или кнопки [MENU] по окончании настройки.

Меню режима [ЗАП.] (О технике настройки – см. стр.61.)

WB Баланс белого [БАЛ. БЕЛ.]



Данная функция позволяет воспроизвести белый цвет ближе к действительному тону на снимках, сделанных при солнечном свете, галогенном освещении и т.д., на которых белый цвет может получиться красноватым или голубоватым.

AUTO	для автоматической настройки (автоматический баланс белого)
(Дневной свет)	для съемки под открытым небом, в ясный день
(Облачность)	для съемки под открытым небом, в облачный день
(Галогенная лампа)	для съемки при галогенном освещении
(Настройка белого)	для использования предварительно заданного баланса белого
(Настройка белого)	для повторной настройки баланса белого (стр.63)

• При установке баланса белого на режим не [AUTO] можно точно настроить баланс белого.

■ Автоматический баланс белого

Если использовать настройку автоматического баланса белого в неподходящих условиях освещения, снимки могут получиться красноватыми или синеватыми. Если вокруг объекта находится несколько источников света, автоматический баланс белого может работать со сбоями. В этом случае следует настроить баланс белого на режим HE [AUTO].

- 1 Диапазон, охватываемый автоматической настройкой баланса белого данной камеры
- 2 Голубое небо
- 3 Облачное небо (Дождь)
- 4 Экран ТВ
- 5 Солнечный свет
- 6 Белое люминесцентное излучение
- 7 Свет лампы накаливания
- 8 Восход и закат солнца
- 9 Свечи

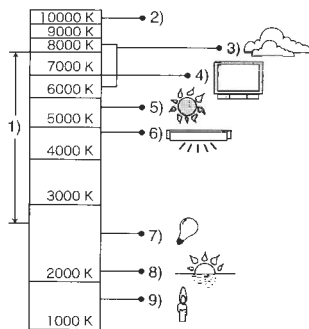

K= Температура света по шкале Кельвина

■ Настройка баланса белого вручную (Настройка белого)

Используйте данный режим, когда вы хотите настроить баланс белого вручную.

- 1 Задать (Настройка белого) и затем нажать ►.
- 2 Нацелить фотокамеру на белый лист бумаги или подобный белый предмет - так, чтобы рамка в центре экрана заполнилась белым цветом, - и затем нажать ►.

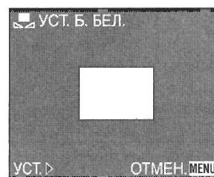

■ Точная настройка баланса белого (Точная настройка баланса белого)

Если вы не можете получить необходимый оттенок при помощи настройки баланса белого, можете с точностью настроить баланс белого вручную.

- 1 Установить баланс белого на / / / . (стр.62)
- 2 Нажать несколько раз ▲, пока не высветится [НАСТР.БАЛ.БЕЛ.].



3 Настройте точно баланс белого.

- ▶ [СИНИЙ]: Нажмите, если оттенок красноватый.
- ◀ [КРАСНЫЙ]: Нажмите, если оттенок голубоватый.



○ баланс белого

- В простом режиме баланс белого зафиксирован на [AUTO].
- При выполнении снимков со вспышкой баланс белого настраивается автоматически [за исключением] (Дневной свет), однако он может быть настроен неправильно, если света вспышки недостаточно.

○ точной настройке баланса белого

- Иконка баланса белого на экране становится красной или голубой.
- Можно установить значение отдельно для каждого из режимов в балансе белого.
- Установка на точную настройку баланса белого отражается на снимке при съемке со вспышкой.
- Если настраивать баланс белого при помощи Настройки белого , уровень настройки в (Настройка белого) вернется к "0".
- При любом из следующих цветовых эффектов - [COOL], [WARM], [B/W] или [SEPIA] (стр.69) - нельзя с точностью настроить баланс белого.

 **Светочувствительность ISO**
[СВЕТОЧУВСТ.]



Светочувствительность ISO представляет собой чувствительность к свету, выраженную в численных значениях. Чем выше задать светочувствительность ISO, тем более приспособлена будет фотокамера вести съемку в темных местах.

- При установке на [AUTO] светочувствительность ISO автоматически настраивается от [ISO80] до [ISO200], в соответствии с яркостью. (При использовании вспышки она может настраиваться от [ISO100] до [ISO400].)

Светочувствительность ISO	80 ← → 400
Использование в светлых местах (Например, на открытом воздухе)	Подходит Не подходит
Использование в темных местах	Не подходит Подходит
Скорость затвора	Медленная Быстрая
Помехи	Незначительные Значительные



- В простом режиме [♥], режиме движущегося изображения [H] или режиме сцены (стр.53) светочувствительность ISO зафиксирована на [AUTO]. (В опциях [НОЧН. ПЕЙЗАЖ] и [РОВНАЯ КОЖА] режима сцены она зафиксирована как [ISO80].)
- Для предотвращения помех рекомендуется уменьшить светочувствительность ISO или установить [НАСТР. ИЗОБР.] на [NATURAL]. (стр.69)

 **Форматное соотношение**
[ФОРМАТ]

Форматное соотношение – это соотношение между размерами снимка по вертикали и по горизонтали. Можно выбрать одно из двух форматных соотношений, в зависимости от вашей цели.

4:3	Обычное соотношение. 
16:9	Снимок вытянут в ширину. Этот формат подходит для пейзажей и других объектов съемки, для которых предпочтительен широкий план, а также для воспроизведения снимков на широкоэкранном телевизоре или телевизоре типа High-Definition. 



- Оба края снимков, записанных с помощью [16:9], могут быть отрезаны при печати. Проверьте снимок заранее. (стр.99)

 **Разрешение фотоснимка**
[РАЗР. КАДРА]

Если выбрать более высокое разрешение ([5M]), можно распечатать снимки более четко.

Выбрав более низкое разрешение ([0.3M]), можно сохранить на носитель больше снимков. Кроме того, снимки такого маленького размера удобны для приложения к e-mail и размещения на сайте.

■ При форматном соотношении [4:3].

5M	2560×1920 пикселей
3M	2048×1536 пикселей
2M	1600×1200 пикселей
1M	1280×960 пикселей
0.3M	640×480 пикселей

■ При форматном соотношении [16:9].



3.5M	2560×1440 пикселей
2M	1920×1080 пикселей



- В режиме движущихся изображений [H] фиксированное разрешение – 640×480 пикселей (VGA) или 320×240 пикселей (QVGA).
- В результате особенностей объекта или условий записи фотоснимки могут быть представлены в виде мозаики.
- Количество записываемых снимков зависит от объекта.
- Количество оставшихся снимков на экране может не соответствовать записанным кадрам.
- См. стр.17 о возможном количестве фотоснимков.

 **Качество [КАЧЕСТВО]**

Можно выбрать 2 типа качества (коэффициента сжатия), в зависимости от применения снимка.

	Высокое (Слабое сжатие): В данном случае преимущество отдается качеству снимка. Оно будет высоким.
	Обычное (Сильное сжатие): В данном случае отдается предпочтение количеству записываемых снимков. Их качество будет обычным.



- Из-за особенностей объекта или условий записи фотоснимки могут быть представлены в виде мозаики.
- Количество записываемых снимков зависит от объекта.
- Количество оставшихся снимков на экране может не соответствовать записанным кадрам.
- См. стр.17 о количестве записываемых фотоснимков.

Меню режима [ЗАП.] (О технике настройки – см. стр.61.)

[U] Запись звука [ЗАП. ЗВУКА]



Можно делать снимки со звуком.

- Если установить [ЗАП. ЗВУКА] на [ON], на экране отобразится [U].
- Если съемка начинается с фокусировки на объекте и нажатия кнопки затвора, запись звука автоматически прекращается примерно через 5 сек. Не надо продолжать нажимать кнопку затвора.
- Звук записывается через встроенный микрофон фотокамеры.
- При нажатии кнопки [MENU] во время записи звука запись отменяется. Звук не может быть записан.
- Нельзя записать снимки со звуком в автоматическом бракеттинге или многократном режиме.
- Если звук записывается с каждым снимком, общее количество снимков, которые могут быть сохранены на каждую карту, несколько уменьшится.

[AF] Режим АФ [РЕЖИМ АФ]



[5] (Фокусировка 5 участков):

Камера выбирает положение (или положения) фокусировки из 5 участков экрана. Можно записать снимок в свободной композиции без ограничений для положения объекта.



[H] (Фокусировка 3 участков (высокоскоростная)):

Камера размещает фокус по выбору в левой, центральной или правой части экрана.

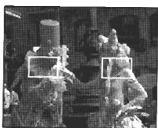

[1] (Фокусировка 1 участка (высокоскоростная)):

Фотокамера фокусируется на объекте в зоне автофокусировки, в центре экрана.



[1] (Фокусировка 1 участка):

Фотокамера фокусируется на объекте в зоне автофокусировки, в центре экрана.



[•] (Точечная фокусировка):

Фотокамера фокусируется на ограниченном, узком участке экрана.



Меню режима [ЗАП.] (О технике настройки – см. стр.61.)

■ Режим высокой скорости АФ (Н)

- При настройке на фокусировку 3 участков (высокая скорость) или 1 участка (высокая скорость) автофокусировка работает на высокой скорости, что позволяет быстрее сфокусироваться на объекте.
- При нажатии кнопки затвора наполовину изображение может на мгновение стать неподвижным в состоянии перед фокусировкой. Это не является неисправностью. Если вы не хотите, чтобы изображение становилось неподвижным при автофокусировке, используйте иной режим АФ, чем фокусировка 3 участков (высокая скорость) или 1 участка (высокая скорость).



- При использовании цифрового увеличения или при съемке в темных местах участок автофокусировки обозначается в центре экрана и имеет ширину больше обычной.



- Если одновременно горят несколько участков автофокусировки (максимум 5 участков), фотокамера фокусируется на всех этих участках автофокусировки. Положение фокусировки не является предопределенным: фотокамера определяет его автоматически в момент фокусировки. Чтобы установить фокусировку в определенное положение для выполнения снимков, переключите камеру с режима АФ на режим фокусировки 1 участка или точечной фокусировки.
- Нельзя задать режим автофокусировки в опциях [ФЕЙЕРВЕРК] и [АВТОПОРТРЕТ] режима сцены. (стр.53)

[AF*] Вспомогательная лампочка АФ [ВСП. ЛАМП. АФ]



Вспомогательная лампочка АФ освещает объект съемки, позволяя т.о. сфокусироваться на нем при слабом освещении.

При нажатии кнопки затвора наполовину в темных местах и т.п. высвечивается участок АФ шире обычного и загорается вспомогательная лампочка АФ (A).

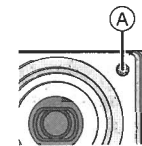

ON	Вспомогательная лампочка АФ включается в условиях слабого освещения. При этом на экране отображается иконка вспомогательной лампочки АФ [AF*]. Рабочий диапазон вспомогательной лампочки АФ составляет 1,5 м.
OFF	Вспомогательная лампочка АФ не включается.

Меню режима [ЗАП.] (О технике настройки – см. стр.61.)



Используя вспомогательную лампочку АФ, обратите внимание на следующие моменты.

- Не смотрите на вспомогательную лампочку АФ вблизи.
- Не закрывать вспомогательную лампочку АФ пальцами и другими предметами.

В простом режиме [♥] настройка на [ВСП. ЛАМП. АФ] зафиксирована на [ON].

Нельзя использовать вспомогательную лампочку АФ в опциях режима сцены [ПЕЙЗАЖ], [НОЧН. ПЕЙЗАЖ], [ФЕЙЕРВЕРК] и [АВТОПОРТРЕТ]. (стр.53)

Если вы не хотите использовать вспомогательную лампочку АФ (например, при съемке объекта в темном месте), установите [ВСП. ЛАМП. АФ] на [OFF]. В этом случае станет трудно сфокусироваться на объекте.

Когда горит вспомогательная лампочка АФ, обозначается участок АФ шире обычного и настраивается только на точку в центре экрана. (стр.67)

Медленный затвор
[МЕДЛ. ЗАТВ.]



Скорость затвора может настраиваться автоматически. Однако, если вы хотите получить более яркие снимки, можете вручную выбрать более низкую скорость затвора. Это особенно рекомендуется, когда надо, чтобы на снимке получились яркими и ночной пейзаж, и сам объект, при использовании опции [НОЧН. ПОРТРЕТ] в режиме сцены. (стр.53) Скорость замедленного затвора можно выбрать из следующих вариантов: [1/8-], [1/4-], [1/2-] и [1-].

Настройка медленного затвора	1/8- ← → 1-
Яркость	Темнее Ярче
Сотрясение	Незначительное Значительное

■ Пример

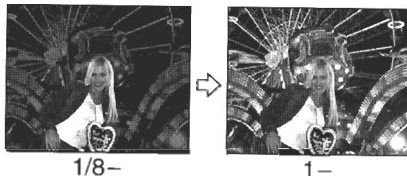

- Обычно для выполнения съемки задается [1/8-]. (При задании иного значения низкой скорости затвора, чем [1/8-], в левом нижнем углу монитора ЖКД высвечивается [SLOW].)
- При задании более низкой скорости затвора с помощью [МЕДЛ. ЗАТВ.] возрастает вероятность сотрясения. Рекомендуется использовать при съемке штатив и автоматический таймер (стр.39).
- Нельзя задать медленный затвор в опциях режима сцены [НОЧН. ПЕЙЗАЖ] и [ФЕЙЕРВЕРК]. (стр.53)

Меню режима [ЗАП.] (О технике настройки – см. стр.61.)

Цифровое увеличение
[ЦИФР. УВЕЛ.]



Настройка [ЦИФР. УВЕЛ.] на [ON] позволяет увеличить объект в 3 раза оптическим увеличением и еще до 4 раза цифровым увеличением, достигая т.о. максимального увеличения в 12 раз.

■ Введение диапазона цифрового увеличения

Если повернуть рычажок трансфокатора в сторону крайней позиции Теле, индикатор увеличения на экране может на мгновение остановиться. Это не является неисправностью. Можно ввести диапазон цифрового увеличения, непрерывно вращая рычажок трансфокатора в сторону Теле или отпуская его и снова продолжая вращать в сторону Теле.



- 1 Оптическое увеличение
- 2 Цифровое увеличение



- При цифровом увеличении чем больше размер снимка, тем ниже его качество.
- В диапазоне цифрового увеличения функция стабилизатора может не работать.
- При съемке с цифровым увеличением рекомендуется использовать штатив и автоматический таймер (стр.39).
- В диапазоне цифрового увеличения отображенный участок АФ имеет больший размер, чем обычно, и настраивается только на точку в центре экрана. (стр.67)

Цветовой эффект
[ЦВЕТ. ЭФФЕКТ]



Можно использовать 4 типа цветowych эффектов, в зависимости от настройки снимка.

COOL	Снимок станет голубоватым.
WARM	Снимок станет красноватым.
B/W	Снимок станет черно-белым.
SEPIA	Снимок станет с оттенком сепии.

Настройка снимка
[НАСТР. ИЗОБР.]



Использование данной функции зависит от условий записи и настройки снимка.

NATURAL	Снимок станет мягче.
VIVID	Снимок станет четче.



- При съемке в темных местах могут возникнуть визуальные помехи. Чтобы избежать этого, рекомендуется установить [НАСТР. ИЗОБР.] на [NATURAL].

Воспроизведение снимков со звуком/ движущихся изображений



■ Снимки со звуком

Выбрать снимок с иконкой звука [🔊] и воспроизвести звук.



■ Движущиеся изображения

Выбрать снимок с иконкой движущегося изображения [📹] и воспроизвести движущиеся изображения.



- Курсор, отображаемый во время воспроизведения, соответствует ▲/▼/◀/▶.
- Остановить воспроизведение движущегося изображения и возобновить обычное воспроизведение можно нажатием ▼.



■ Ускоренная прокрутка вперед/ Ускоренная перемотка назад

Во время воспроизведения движущегося изображения держать нажатой кнопку ◀/▶.

- ▶: Ускоренная прокрутка вперед
- ◀: Ускоренная перемотка назад
- Если отпустить кнопку, возобновится нормальное воспроизведение движущихся изображений.

■ Для паузы

Во время воспроизведения движущегося изображения нажать ▲.

- Повторное нажатие ▲ отменяет паузу.



- Звук слышен из динамика. О настройке громкости см. стр.21.
- Нельзя изменить разрешение фотоснимка со звуком (стр.79) или подрезать его (стр.80).
- Нельзя использовать функцию увеличения во время воспроизведения или паузы в воспроизведении движущихся изображений.
- На данной фотокамере можно воспроизвести файлы формата QuickTime Motion JPEG.
- Некоторые файлы формата QuickTime Motion JPEG, записанные на ПК или другой аппаратуре, могут не воспроизводиться данной камерой.
- Движущиеся изображения, записанные на другой аппаратуре, могут не воспроизводиться на данной камере или их качество может ухудшиться.
- При использовании карты памяти с большой вместимостью ускоренная перемотка назад может стать медленнее, чем обычно.

Использование меню режима [ВОСП.]



В режиме воспроизведения можно использовать различные функции - например, вращения или защиты записанных изображений.

Пункты меню

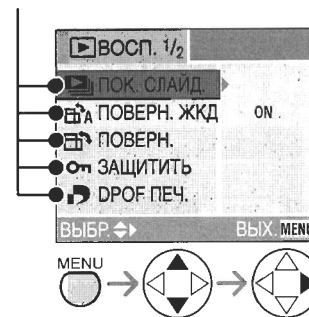

- При поворачивании рычажка трансфокатора в сторону T или W страница экрана меню будет передвигаться вперед (или наоборот).
- Выбрав пункт меню, как описано выше, выполните настройки для каждого меню.



[🔊]: [ПОК. СЛАЙД.] (стр.72)



[🔄]: [ПОВЕРН. ЖКД] (стр.73)



[🔄]: [ПОВЕРН.] (стр.74)



[🔒]: [ЗАЩИТИТЬ] (стр.77)



[🖨️]: [DPOF ПЕЧ.] (стр.75)



[🔊]: [ДУБЛ. ЗВУК.] (стр.78)



[📏]: [ИЗМ. РАЗР.] (стр.79)



[✂️]: [ПОДРЕЗКА] (стр.80)



[🧼]: [ОЧИСТИТЬ] (стр.81)



[🗑️]: [ФОРМАТИР.] (стр.82)

Меню режима [ВОСП.] (О том, как выбрать меню – см. стр.71.)

Воспроизведение с показом слайдов [ПОК. СЛАЙД.]

1 Задать пункты показа слайдов.

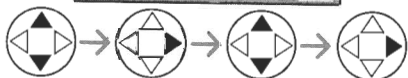

ДЛИТЕЛЬН	Продолжительность может быть установлена на 1, 2, 3 и 5 секунд.
ЗВУК	При установке данной опции на [ON] во время показа слайдов может воспроизводиться звук фотоснимков со звуком.

2 Выбрать [НАЧ.].

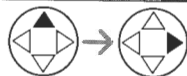
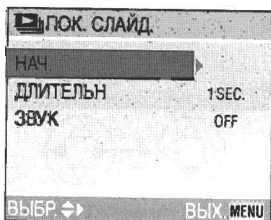

3 При нажатии кнопки [MENU] показ слайдов остановится.

Меню режима [ВОСП.] (О том, как выбрать меню – см. стр.71.)

Изображения будут показаны в том виде, в котором они были записаны [ПОВЕРН. ЖКД]

Данный режим позволяет показать в повернутом виде снимки, сделанные при положении камеры вертикально или перевернутые при помощи функции [ПОВЕРН.].

1 Для данной установки выберите [ON].

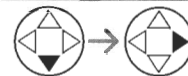
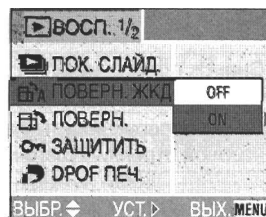

- Если выбрать [OFF], снимки будут показаны без поворота.
- См. стр.45 о воспроизведении изображений.



- Если при съемке вы держите камеру вертикально, внимательно прочитайте "Подсказки для получения хороших снимков" на стр.28.
- Функция определения направления (стр.29) может работать с ошибками, если при съемке камера направлена вниз или вверх.
- Стоп-кадры могут быть повернуты только в нормальном воспроизведении. При мультивоспроизведении повернутые снимки отображаются в первоначальном положении.
- При помощи функции [ПОВЕРН.] можно перевернуть и отобразить перевернутыми также снимки, при съемке которых камера не держалась вертикально.
- Если камера подсоединена к телевизору, при вертикальном воспроизведении снимок может быть смазан. [при использовании кабеля AV (в комплекте)]

Меню режима [ВОСП.] (О том, как выбрать меню – см. стр.71.)

Поворачивание снимка [ПОВЕРН.]

Поворачивать записанные снимки для показа можно с шагом в 90°.

■ **Пример**
При вращении по часовой стрелке (→)

Первоначальный снимок

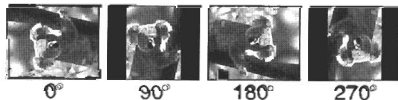

1 Выбрать снимок для поворачивания и задать его.



- Снимки, записанные в режиме движущегося изображения [H], и защищенные снимки не могут быть перевернуты.

2 Выбрать направление для поворота снимка.

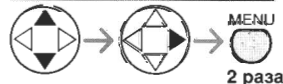
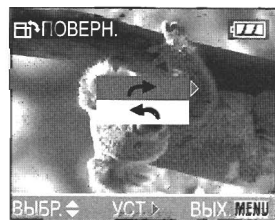

- Снимок поворачивается по часовой стрелке с шагом в 90°.
- ← Снимок поворачивается против часовой стрелки с шагом в 90°.



- При просмотре перевернутых снимков на ПК нельзя сохранить их ориентацию без оперативной системы или программного обеспечения, совместимого с Exif.
- Exif - это формат для неподвижных снимков, к которым может быть добавлена информация по записи и др., принятый JEITA [Japan Electronics and Information Technology Industries Association].
- При установке [ПОВЕРН. ЖКД] на [OFF] функция [ПОВЕРН.] не работает.
- Снимки, записанные при положении камеры вертикально, воспроизводятся вертикально (поворачиваются).
- Снимки, записанные на другом оборудовании, могут не переворачиваться.

Меню режима [ВОСП.] (О том, как выбрать меню – см. стр.71.)

Задание фотоснимка для печати и количества распечаток [DPOF ПЕЧ.]

DPOF (Digital Print Order Format – формат порядка цифровой печати) - это система, позволяющая оператору выбрать, какие снимки распечатать, сколько копий каждого снимка и впечатывать ли дату съемки на совместимых фото-принтерах или в коммерческих салонах фотопечати. За более подробной информацией обращайтесь в фотосалон.

1 Выберите [ОДИН СН.], [НЕСКОЛ.] или [ОТМЕН.].

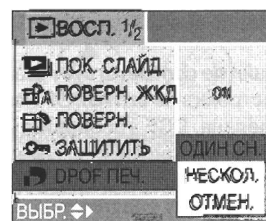

■ **Одиночная настройка**
Выбрать снимок и задать количество распечаток.



- Количество распечаток может быть установлено от 0 до 999.
- Отобразится значок количества распечаток [P].
- Если задано количество распечаток "0", настройка печати DPOF аннулируется.

■ **Множественная настройка**
Выбрать снимки и задать количество распечаток.

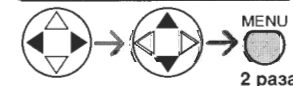

- Повторить вышеуказанную процедуру.
- Количество распечаток может быть установлено от 0 до 999.
- Отобразится значок количества распечаток [P].
- Если задано количество распечаток "0", настройка печати DPOF аннулируется.

- Для аннулирования всех настроек
Выбрать [ДА] для аннулирования
всех настроек.

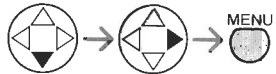

■ Распечатка даты

Можно задать/аннулировать печать с датой записи, нажав кнопку [DISPLAY] после задания количества распечаток.



- Отобразится значок распечатки даты [DATE].
- Программа [LUMIX Simple Viewer] на CD-ROM (в комплекте) позволяет распечатать снимки с датой, задав печать даты в настройках печати. Более подробную информацию см. в отдельных рабочих инструкциях по подключению к ПК.
- При обращении в фотосалон для цифровой печати не забудьте при необходимости заказать распечатку даты дополнительно.

- Дата не всегда может распечатываться, даже при задании ее печати: это зависит от фотосалонов или принтеров. За более подробной информацией обратитесь в фотосалон или к инструкциям по эксплуатации принтера.



- Настройка печати DPOF является удобной функцией при распечатке фотоснимков на принтерах, поддерживающих PictBridge. (стр.87)
- DPOF - это аббревиатура Digital Print Order Format (формат порядка цифровой печати). Эта функция позволяет приложить к изображению настройки печати и использовать эту информацию в системе, совместимой с DPOF.
- Если файл не соответствует стандарту DCF, настройка печати DPOF не может быть сделана. DCF - аббревиатура от [Design rule for Camera File system] - является стандартом, принятым JEITA [Japan Electronics and Information Technology Industries Association].
- При настройке печати DPOF на камере следует удалить любые предыдущие настройки печати DPOF, сделанные на другой аппаратуре.

Меню режима [ВОСП.] (О том, как выбрать меню – см. стр.71.)

Предотвращение случайного стирания фотоснимка [ЗАЩИТИТЬ]

На снимки, которые вы хотите уберечь от случайного стирания, можно установить защиту.

1 Выберите [ОДИН СН.] [НЕСКОЛ.] или [ОТМЕН.]

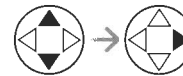
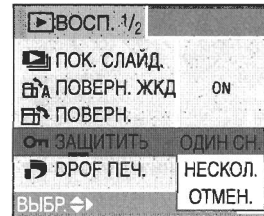

- Одиночная настройка
Выбрать фотоснимок и задать/аннулировать защиту.

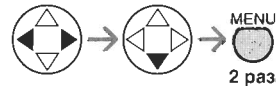

- Множественная настройка/Аннулирование всех настроек
Выполнить те же действия, что и в "Задание фотоснимка для печати и количества распечаток [DPOF ПЕЧ.]". (стр.75–76)



- При желании стереть защищенные снимки необходимо сначала аннулировать настройку защиты.
- Хотя данная функция защищает снимки от случайного стирания, форматирование карты навсегда удаляет все данные. (стр.82)
- Настройка защиты может не сработать на другой аппаратуре.
- Если рычажок защиты карты от записи (A) на карте памяти SD установлен на [LOCK], снимки не могут быть удалены, даже если защита не задана.

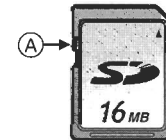

- Нижеперечисленные функции не могут применяться к защищенным снимкам.
 - [ПОВЕРН.] (стр.74)
 - [ДУБЛ. ЗВУК.] (стр.78)

УСТ.	Появится значок защиты [On].
ОТМЕН.	Значок защиты [On] исчезнет.

Меню режима [ВОСП.] (О том, как выбрать меню – см. стр.71.)

Добавление звука к записанному снимку [ДУБЛ. ЗВУК.]

Можно записать звук после снимка (максимум 10 сек. на один снимок).

1 Выбрать снимок и начать запись звука.

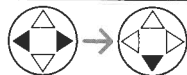

- Если звук был уже записан, появится экран подтверждения. Нажать **▼** для выбора [ДА], затем нажать **▶** для запуска записи звука. (Первоначальный звук будет перезаписан.)
- Звук не может быть добавлен к следующим снимкам.
 - Движущимся изображениям
 - Защищенным снимкам
- Дублирование звука может не работать как следует со снимками, записанными на другом оборудовании.

2 Остановить запись звука.

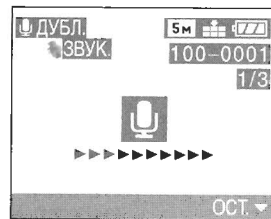

- Чтобы остановить запись звука, нажмите кнопку **▼**.
- Даже если не нажать кнопку **▼**, через 10 секунд запись остановится автоматически.

Меню режима [ВОСП.] (О том, как выбрать меню – см. стр.71.)

Изменение разрешения снимков [ИЗМ. РАЗР.]

Данная функция удобна в случаях, когда надо сократить размер файла фотоснимка - например, чтобы прикрепить его электронному сообщению или разместить на веб-сайте.

1 Выбрать снимок и задать его.



- Разрешение следующих снимков не может быть изменено.
 - Снимки, записанные при настройке [0.3M] (640×480 пикселей)
 - Снимки, записанные при настройке [2M] (1920×1080 пикселей)
 - Движущиеся изображения
 - Снимки со звуком
- Невозможно изменить разрешение фотоснимков, сделанных на другом оборудовании.

2 Выбрать размер и задать его.



- Разрешения меньше, чем у записанного снимка, отражаются на дисплее.
- При настройке на форматное соотношение [4:3].
 - [3M]: 2048×1536 пикселей
 - [2M]: 1600×1200 пикселей
 - [1M]: 1280×960 пикселей
 - [0.3M]: 640×480 пикселей
- При настройке на форматное соотношение [16:9].
 - [2M]: 1920×1080 пикселей

3 Выбрать [ДА] или [НЕТ] и задать.

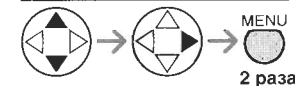

- Если выбрать [ДА], снимок будет перезаписан. Снимки, перезаписанные с измененным разрешением, не восстанавливаются.
- Если первоначальный снимок защищен, невозможно перезаписать его с измененным разрешением. Если выбрать [НЕТ], будет создан новый снимок с измененным размером.

Меню режима [ВОСП.] (О том, как выбрать меню – см. стр.71.)

✂ Подрезка фотоснимков [ПОДРЕЗКА]

Данная функция служит для отрезания ненужных частей записанного снимка.

1 Выбрать снимок для подрезки и задать его.

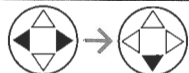

- Следующие снимки не могут быть подрезаны.
 - Движущихся изображений
 - Снимков со звуком
- Не всегда можно подрезать фотоснимки, сделанные на другом оборотовании.

2 Увеличить или уменьшить снимок.



3 Сдвинуть снимок и нажать до конца кнопку затвора для подтверждения.



Меню режима [ВОСП.] (О том, как выбрать меню – см. стр.71.)

4 Выбрать [ДА] или [НЕТ] и задать.

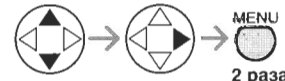
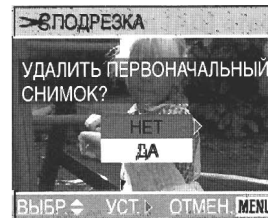

- Если выбрать [ДА], снимок будет перезаписан.

Перезаписанные подрезанные снимки не восстанавливаются.

- Если первоначальный снимок защищен, невозможно перезаписать его после кадрирования. Если выбрать [НЕТ], будет создан новый, подрезанный снимок.



- Разрешение подрезанных снимков может оказаться меньше, чем у первоначальных снимков - это зависит от размера подрезки.

- Качество подрезанного снимка будет хуже.

🧼 Очистка [ОЧИСТИТЬ]

Функция [ОЧИСТИТЬ] позволяет восстановить скорость записи данных на карту памяти SD, если она снизилась.

Как правило, скорость записи данных на карту памяти SD снижается после нескольких записей и стираний. В этом случае запись движущихся изображений может прерваться на полпути. Рекомендуется очистить карту на камере перед записью движущихся изображений.

1 Выберите [ДА], чтобы начать очистку.

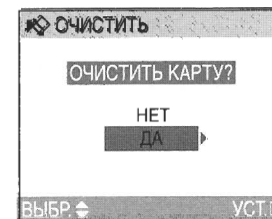

- Функция [ОЧИСТИТЬ] предназначена для восстановления скорости записи на свободное место на карте. Так что снимки и данные, уже записанные на карту, не будут стерты.
- От начала до завершения очистки может пройти некоторое время.
- Функция [ОЧИСТИТЬ] может не срабатывать – это зависит от типа карты.
- Функция [ОЧИСТИТЬ] не поддерживается MultiMediaCard.

Меню режима [ВОСП.] (О том, как выбрать меню – см. стр.71.)

- Во время очистки не выключайте камеру.
- При очистке карты используйте аккумулятор с достаточным зарядом (стр.13) или адаптер пер. тока (DMW-AC5; факультативный).
- Если рычажок защиты от записи на карте памяти SD сдвинут на [LOCK], карта не может быть очищена.

Инициализация карты [ФОРМАТИР.]

1 Выбрать [ДА] для форматирования.

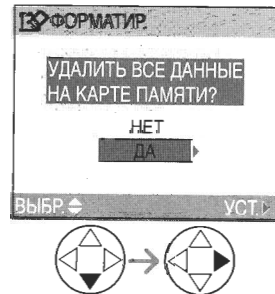

- Обычно форматирование карты необязательно. Следует произвести его, если высветилось сообщение [ОШИБКА КАРТЫ ПАМЯТИ].
- Если карта была отформатирована на ПК или другой аппаратуре, ее необходимо повторно отформатировать на фотокамере.
- При форматировании карты все данные, включая защищенные изображения, безвозвратно удаляются. Прежде чем приступить к форматированию, убедитесь, что все данные перенесены на персональный компьютер.
- Не выключать фотокамеру во время форматирования.
- При форматировании карты используйте аккумулятор с достаточным зарядом (стр.13) или адаптер перем. тока (DMW-AC5; факультативный).
- Если рычажок защиты карты памяти SD от записи сдвинут на [LOCK], форматирование карты невозможно.
- Если карта не форматируется, обратитесь в ближайший сервисный центр.

Воспроизведение фотоснимков на экране телевизора



■ Воспроизведение фотоснимков при помощи кабеля AV (в комплекте)

- Выключите фотокамеру и телевизор.

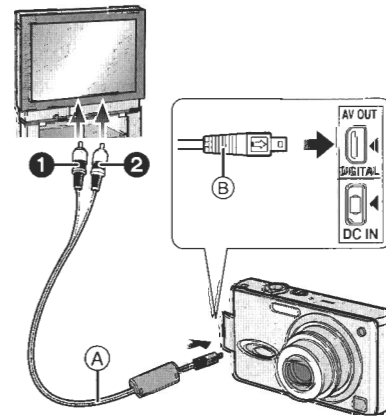

1 Подключите кабель AV (A) (в комплекте) к разъему [AV OUT] фотокамеры.

- Подключите кабель AV отметкой [➔] в сторону отметки [◀] на разъеме [AV OUT].
- Чтобы вставить или вытащить штепсель, держите его за B.

2 Подсоедините кабель AV во входные разъемы видео и аудио на телевизоре.

- ① Желтый: в разъем входа видео
- ② Белый: в разъем входа аудио

3 Включите телевизор и выберите внешний вход.

4 Включите фотокамеру и установите диск рабочего режима воспроизведения [▶].

- Только когда диск рабочего режима установлен на режим воспроизведения [▶], фотоснимок будет отображен на телевизоре.

■ Просмотр фотоснимков в других странах

Если задать [ВИДЕО ВЫХ.] в меню [НАСТР.], можно просматривать изображения на телевизоре в других странах (регионах), где используется система NTSC или PAL.

■ Воспроизведение фотоснимков на телевизоре с гнездом для карты памяти SD

Неподвижные снимки, записанные на карте памяти SD, можно воспроизводить на телевизорах, имеющих гнездо для карты памяти SD. (Снимки могут не воспроизводиться на весь экран – это зависит от модели телевизора. MultiMediaCard не может проигрываться на ТВ с гнездом для карты памяти SD.)

- Движущиеся изображения не могут воспроизводиться. Для их воспроизведения подключите камеру к телевизору через кабель AV (в комплекте).



- Не использовать любые другие кабели AV, за исключением поставляемого.
- Необходимо также прочитать инструкцию по эксплуатации телевизора.
- Звук воспроизводится в моно.
- Если камера подсоединена к телевизору, при вертикальном воспроизведении снимок может быть смазан. (при использовании кабеля AV)

Перед подключением к персональному компьютеру или принтеру [USB]: РЕЖИМ USB

Выбрать коммуникационную систему USB перед подключением фотокамеры к ПК или принтеру через кабель USB (в комплекте).

Задать пункты в разделе [РЕЖИМ USB] меню [НАСТР.]. (стр.19)

1 Выбрать [РЕЖИМ USB].

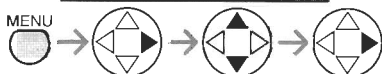
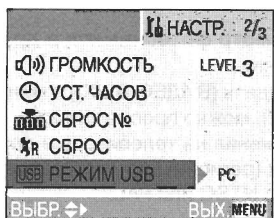

2 Выбрать [PC] или [PictBridge (PTP)].

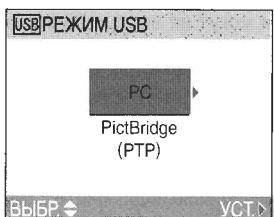

- Если камера подключается к ПК, выбрать [PC]. (стр.85)
- Если камера подключается к принтеру, поддерживающему PictBridge, выбрать [PictBridge (PTP)]. (стр.87)



- При выборе [PC] фотокамера подключается посредством коммуникационной системы массовой памяти USB.
- При выборе [PictBridge (PTP)] фотокамера подключается посредством коммуникационной системы PTP (Picture Transfer Protocol).

Подключение к ПК

Можно загрузить снимки, записанные на фотокамере, в ПК, подключив камеру к ПК.

Программа [LUMIX Simple Viewer] (для Windows®) на CD-ROM (в комплекте) позволяет легко загрузить снимки, записанные на фотокамере, в ПК, распечатать их или послать по e-mail.

Если используется Windows 98/98SE, перед подключением к компьютеру установите драйвер USB.

Подробнее о программе [LUMIX Simple Viewer] и инсталляции см. в отдельных рабочих инструкциях по подключению к ПК.

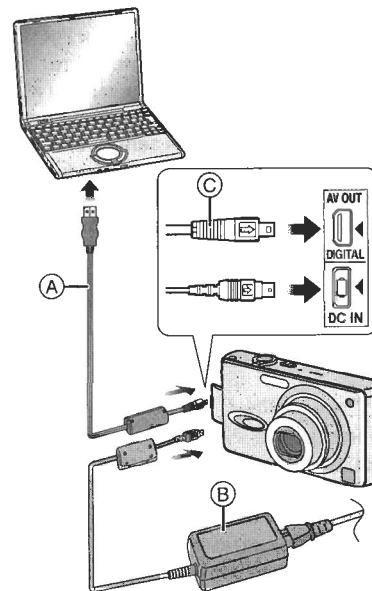

- Ⓐ: Соединительный кабель USB (в комплекте)
- Ⓑ: Адаптер переменного тока (DMW-AC5; факультативный)
- Если используется адаптер пер. тока (DMW-AC5; факультативный), следует выключить камеру перед подсоединением.

1 Включите фотокамеру и установите [РЕЖИМ USB] в меню [НАСТР.] на [PC]. (стр.84)

- Если установить [РЕЖИМ USB] на [PictBridge (PTP)], а потом подключить камеру к ПК, на экране ПК могут появиться сообщения. Выберите [Cancel], чтобы закрыть указания, и отключите камеру от ПК. Подключите камеру, после того как снова зададите [РЕЖИМ USB].

2 Подключите фотокамеру к ПК при помощи соединительного кабеля USB Ⓐ (в комплекте).

- Подсоедините кабель USB отметкой [➔] в сторону отметки [◀] на разъеме [DIGITAL].
- Чтобы вставить или вытащить штепсель, держите его за Ⓒ.



- Ⓓ: Это сообщение высвечивается при переносе данных.

[Windows]

Дисковод отобразится в папке [My Computer].

- Если фотокамера впервые подключается к компьютеру, необходимый драйвер устанавливается автоматически, чтобы фотокамера была распознана функцией Windows Plug and Play. В дальнейшем он будет представлен в папке [My Computer].

[Macintosh]

Драйвер будет представлен на экране как [NO_NAME] или [Untitled].

■ Состав папки

Структура папки карты памяти или MultiMediaCard показана на рисунке ниже.

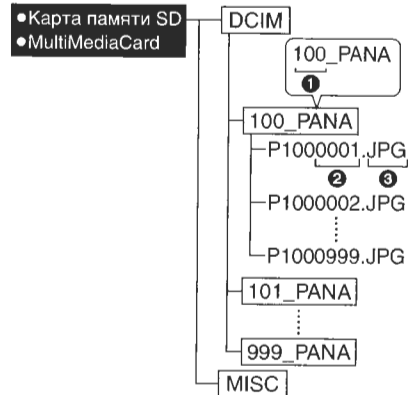

- 1 Номер папки
- 2 Номер файла
- 3 JPG: снимки

MOV: движущиеся изображения
Сохраненные файлы будут распределены по папкам следующим образом.

DCIM	Папки с [100_PANA] по [999_PANA]
100_PANA	Снимки/движущиеся изображения
MISC	Файлы с настройками печати DPOF

- В 1 папке можно сохранить до 999 снимков, записанных на фотокамере. Когда их число превышает 999, создается другая папка.
- Для сброса номера папки или файла выберите [СБРОС №] в меню [НАСТР.] (стр.19)



- При разрядке аккумулятора во время подключения сохраненные данные могут быть заперчены. Подключая камеру к ПК, используйте только достаточно заряженный аккумулятор (стр.13) или адаптер пер. тока (DMW-AC5; факультативно).
- Если во время подключения аккумулятор приблизится к разрядке, значок аккумулятора окрасится в красный цвет и замигает (стр.13) и прозвучит предупреждающий сигнал. Немедленно прервите подключение.
- Когда отображается [ДОСТУП], не отсоединять кабель USB.
- Если вы пользуетесь ОС Windows 2000 и подключаете камеру к ПК через кабель USB, не заменяйте карту при подключении камеры к ПК. Иначе информация, сохраненная на карте, может быть заперчена. Перед заменой карты не забудьте отключить соединительный кабель USB. Более подробную информацию см. в отдельных рабочих инструкциях по подключению к ПК.
- Не использовать любые другие кабели USB, за исключением поставляемого.
- Также см. инструкции по эксплуатации ПК.

■ О настройке PictBridge (PTP)

Даже при установке [РЕЖИМ USB] на [PictBridge (PTP)] подключиться к ПК можно, только если используется оперативная система Windows XP Home Edition, Windows XP Professional или Mac OS X.

- Можно только загрузить фотоснимки с фотокамеры, но нельзя записать их на карту или удалить их.
- Если на карте записано 1000 или более снимков, они могут не импортироваться.

Подключение к принтеру, совместимому с PictBridge

Подключив фотокамеру непосредственно к принтеру, поддерживающему PictBridge, через кабель USB (в комплекте), можно выбрать снимки для распечатки или задать распечатку на мониторе ЖКД. Установки печати - например, качество печати - следует задать на принтере заранее. (См. рабочие инструкции к принтеру.)

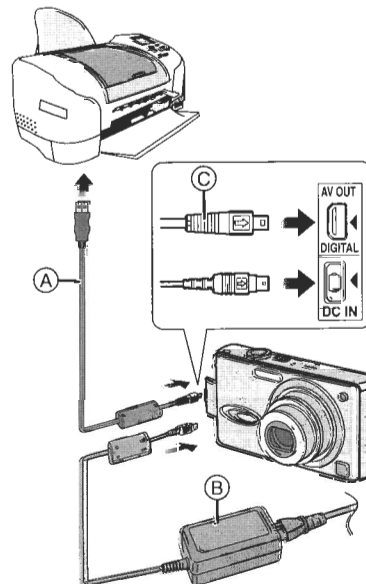

- А: Соединительный кабель USB (в комплекте)
- Б: Адаптер переменного тока (DMW-AC5; факультативно)
- Если используется адаптер пер. тока (DMW-AC5; факультативный), следует выключить камеру перед подсоединением.

1 Включите фотокамеру и установите режим [РЕЖИМ USB] в меню [НАСТР.] на [PictBridge (PTP)]. (стр.84)

2 Включите принтер.

3 Подсоедините фотокамеру к принтеру при помощи кабеля USB А (в комплекте).

- Подсоедините кабель USB отметкой [➔] в сторону отметки [◀] на разъеме [DIGITAL].
- Чтобы вставить или вытащить штепсель, держите его за ©.

Если печать DPOF не задана.	Выбрать [ОДИН СНИМОК]. (стр.88)
Если задана печать DPOF. (стр.75)	Выбрать [СНИМОК DPOF]. (стр.89)



- Печать нескольких снимков может занять некоторое время. Поэтому при подключении фотокамеры к принтеру рекомендуется использовать аккумулятор с достаточным зарядом (стр.13) или адаптер пер. тока (DMW-AC5; факультативно).
- Если во время подключения аккумулятор приблизится к разрядке, значок аккумулятора окрасится в красный цвет и замигает (стр.13) и прозвучит предупреждающий сигнал. Немедленно прервите подключение.
- После распечатки отсоедините кабель USB.
- Не использовать любые другие кабели USB, за исключением поставляемого.
- Снимки с указанием возраста в режиме сцены [РЕБЕНОК] (стр.53) можно распечатать с ПК при помощи программы [LUMIX Simple Viewer] на CD-ROM (в комплекте). Более подробную информацию см. в отдельных рабочих инструкциях по подключению к ПК.

■ **Одиночный снимок**

1 Выберите снимок для распечатки.

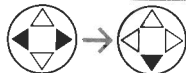
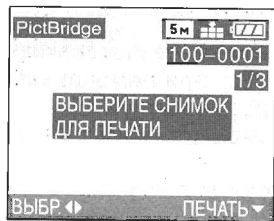

- Сообщение исчезает примерно через 2 сек.

2 Задайте настройки печати.

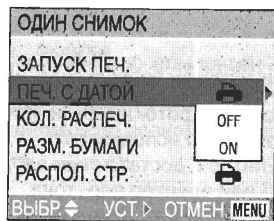

- Пункты, которые не поддерживаются принтером, отображены серым цветом и не могут быть выбраны.
- При желании распечатать снимки в размере или в ориентации, которые не поддерживаются фотокамерой, следует установить [РАЗМ. БУМАГИ] или [РАСПОЛ. СТР.] на [], после чего задать размер бумаги или ориентацию на принтере. (Более подробную информацию см. в инструкциях по эксплуатации принтера.)

•[ПЕЧ. С ДАТОЙ]

	Преимущество отдается настройкам на принтере.
OFF	Дата не распечатывается.
ON	Дата распечатывается.

- Если принтер не поддерживает печать даты, дата не может быть распечатана на снимке.

•[КОЛ. РАСПЕЧ.]

Задать количество распечаток.

•[РАЗМ. БУМАГИ]

(Возможные размеры бумаги на фотокамере)

Пункты перечислены в 1/2 и 2/2. Нажать **▼**, чтобы выбрать нужный пункт.

1/2	
	Преимущество отдается настройкам на принтере.
L/3.5" x 5"	89 мм x 127 мм
2L/5" x 7"	127 мм x 178 мм
POSTCARD	100 мм x 148 мм
A4	210 мм x 297 мм
2/2*	
CARD SIZE	54 мм x 85,6 мм
10 x 15cm	100 мм x 150 мм
4" x 6"	101,6 мм x 152,4 мм
8" x 10"	203,2 мм x 254 мм
LETTER	216 мм x 279,4 мм

- *Эти пункты не могут быть отображены, если принтер не поддерживает размер бумаги.

•[РАСПОЛ. СТР.]

(Возможные варианты ориентации на фотокамере)

	Преимущество отдается настройкам на принтере.
	печать 1 страницы без рамки
	печать 1 страницы с рамкой
	печать 2 страниц
	печать 4 страниц

3 Выбрать [ЗАПУСК ПЕЧ.] и затем распечатать снимок.

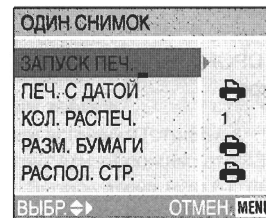

- Нажать кнопку [MENU] для отмены печати.

■ **Снимок DPOF**

- Заранее задать печать DPOF на данной фотокамере. (стр.75)

1 Выбрать [СНИМОК DPOF].

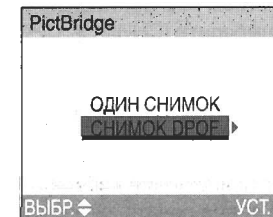

- Для печати с новыми настройками отсоедините кабель USB и снова подсоедините его к принтеру.
- Можно изменить настройку печати DPOF нажатием кнопки [MENU]. (стр.75)

2 Выбрать [ЗАПУСК ПЕЧ.] и затем распечатать снимок.

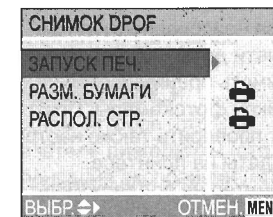

- Смотрите стр.88 о настройке печати.
- Нажать кнопку [MENU] для отмены печати.

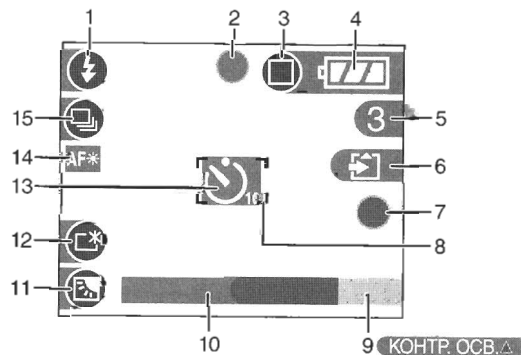

■ Запись в простом режиме

- 1 Режим вспышки (стр.36)
- 2 Фокус (стр.27)
- 3 Режим фотоснимка (стр.31)
 : Предупреждение о сотрясении (стр.29)
- 4 Индикатор аккумулятора (стр.13)
- 5 Осталось снимков
- 6 Индикатор обращения к карте (стр.16)
- 7 Состояние записи
- 8 Участок автофокусировки (стр.27)
- 9 Для компенсации контрового света (стр.33)
- 10 Текущая дата и время (стр.18)
 •Отображаются приблизительно на 5 секунд при включении фотокамеры, при настройке часов и после переключения из режима воспроизведения на простой режим.
 Трансфокатор (стр.35)
- 11 Компенсация контрового света (стр.33)
- 12 Усиление яркости ЖКД (стр.24)
- 13 Автоматический таймер (стр.39)
- 14 Вспомогательная лампочка АФ (стр.67)
- 15 Многократный режим (стр.43)

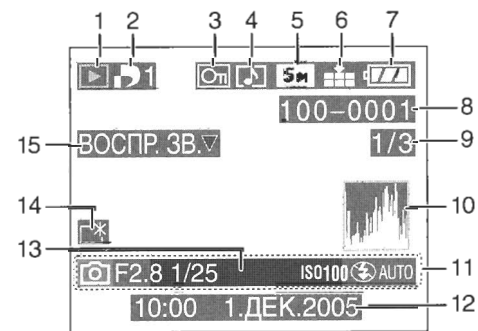

■ При воспроизведении

- 1 Режим воспроизведения
- 2 Число распечаток DPOF (стр.75)
- 3 Защищенный снимок (стр.77)
- 4 Снимок со звуком/Движущиеся изображения (стр.70)
- 5 Разрешение фотоснимка (стр.65)
- 6 Качество (стр.65)
 В режиме движущихся изображений (стр.50)
- 7 Индикатор аккумулятора (стр.13)
- 8 Папка/Файловый номер (стр.86)
- 9 Номер страницы/Всего снимков
- 10 Столбчатая диаграмма (стр.25)
 •Отображается при нажатии кнопки [DISPLAY].
- 11 Информация по записи (Режим записи/показатель диафрагмы/скорость затвора/светочувствительность ISO/режим вспышки/баланс белого)
 •Отображаются при нажатии кнопки [DISPLAY].
- 12 Дата и время записи
- 13 Возраст (стр.57)
- 14 Усиление яркости ЖКД (стр.24)
- 15 Воспроизведение звука (стр.70)
 : В режиме движущихся изображений

Предосторожности при использовании фотокамеры

■ Оптимальное использование фотокамеры

При переносе фотокамеры будьте осторожны, чтобы не уронить или не ударить ее.

• Объектив или наружная коробка могут быть повреждены сильным ударом, что может вызвать неисправности в работе фотокамеры.

Держать фотокамеру как можно дальше от намагниченного оборудования (например, микроволновой печи, телевизора, оборудования для видеоигр и т. п.).

• При использовании фотокамеры на телевизоре или вблизи него снимки и звуки могут искажаться под действием электромагнитных волн.

• Не пользоваться фотокамерой вблизи сотового телефона, так как он может вызвать помехи, отрицательно влияющие на снимки и звук.

• Записанные данные могут быть повреждены или снимки могут быть искажены под действием сильных магнитных полей, создаваемых динамиками или крупными двигателями.

• Электромагнитное излучение, создаваемое микропроцессорами, может отрицательно влиять на фотокамеру, вызывая искажения снимков и звука.

• Если фотокамера работает со сбоями под влиянием намагниченного оборудования, следует отключить ее и вынуть аккумулятор или отсоединить адаптер пер. тока (DMW-AC5; факультативно), затем снова подсоединить аккумулятор или адаптер перем. тока и включить фотокамеру.

Не пользоваться фотокамерой возле радиопередатчиков или высоковольтных линий.

• Если производить съемку возле радиопередатчиков или высоковольтных линий, качество снимков или звука может от этого значительно пострадать.

Используйте только поставляемые шнуры и кабели. При работе с факультативными аксессуарами используйте шнуры и кабели в комплекте с ними.

Не удлинять шнуры и кабели.

Не брызгать на фотокамеру инсектицидами или летучими химическими веществами.

• Если брызги таких химических веществ попадут на фотокамеру, они могут вызвать деформацию ее корпуса и отслаивание поверхностной отделки.

• Не оставлять резиновые или пластиковые изделия в контакте с фотокамерой в течении длительного времени.

Не применять бензин, растворитель или спирт для чистки фотокамеры.

• Перед чистой камерой необходимо вынуть из нее аккумулятор или отключить адаптер пер. тока (DMW-AC5; факультативный) из электрической розетки.

• Корпус фотокамеры может деформироваться, а отделка поверхности отслоиться.

• Протирайте фотокамеру сухой мягкой тряпочкой. Для удаления стойких пятен следует протереть ее тряпочкой, смоченной в разведенном водой моющем средстве, затем протереть повторно сухой тканью.

• При использовании химической ткани следуйте инструкциям, прилагаемым к ней.

• Если на фотокамеру попали брызги дождя или вода из других источников, следует смочить мягкую тряпочку в водопроводной воде, хорошо отжать ее и осторожно протереть корпус фотокамеры. Затем повторно протереть сухой мягкой тряпочкой.

■ Карта

Не оставлять карту при высокой температуре, под прямыми солнечными лучами или в местах, где возможно возникновение электромагнитных волн или статического электричества.

Не гнуть и не бросать карту.

• Карта может быть повреждена или ее содержимое может быть повреждено или стерто.

• Для хранения или переноса карту следует класть в футляр для карты или в сумку для хранения.

• Не допускать попадания грязи, пыли или воды на разъемы на обратной стороне карты и не трогать их пальцами.

■ Аккумулятор

Данный аккумулятор - литиево-ионный. Его способность генерировать энергию основывается на химической реакции, происходящей внутри него. Эта реакция подвержена влиянию температуры и влажности окружающей среды. При слишком высокой или слишком низкой температуре рабочее время аккумулятора сокращается.

После использования не забудьте вынуть аккумулятор.

Хранить вынутый аккумулятор в специальном футляре для аккумулятора (в комплекте).

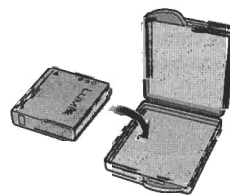

Если вы случайно уронили аккумулятор, проверьте, не пострадали ли его корпус и разъемы.

• Если вставить в фотокамеру поврежденный аккумулятор, это может повредить и фотокамеру.

Для съемки вне дома возьмите с собой запасные заряженные аккумуляторы.

• Учтите, что рабочее время аккумулятора сокращается при низкой температуре - например, на лыжне.

• Если вы отправляетесь в путешествие, не забудьте подготовить поставляемое зарядное устройство, чтобы заряжать аккумулятор на месте.

Сдача в отходы отработанных аккумуляторов.

• Аккумулятор имеет ограниченный срок службы.

• Не бросать аккумулятор в огонь, так как он может взорваться.

Не допускать контакта разъемов аккумулятора с металлическими предметами (такими как ожерелья, шпильки для волос и т.п.).

• Это может привести к короткому замыканию или накоплению тепла, и если тронуть аккумулятор в таком состоянии, можно сильно обжечься.

■ Зарядное устройство

• Если использовать зарядное устройство вблизи от радио, прием радиоволн может быть нарушен. Держите зарядное устройство на расстоянии не менее 1 м от радио.

• Во время работы зарядное устройство может издавать жужжащие звуки. Это не является неисправностью.

• После работы не забудьте отключить кабель пер. тока от электрической розетки. (В противном случае будет расходоваться небольшое количество тока.)

• Следует всегда содержать в чистоте клеммы зарядного устройства и аккумулятора.

Отображение сообщений

В некоторых случаях на экране высвечиваются подтверждения или сообщения об ошибке. Ниже приведены примеры основных типов сообщений.

[ЭТА КАРТА ПАМЯТИ ЗАЩИЩЕНА]

Сдвиньте с позиции [LOCK] рычажок защиты от записи на карте памяти SD. (стр.16)

[НЕТ СНИМКОВ ДЛЯ ВОСПРОИЗВ.]

Задать воспроизведение можно после записи или после введения карты с записанным снимком.

[ЭТОТ СНИМОК ЗАЩИЩЕН]

После отмены защитной настройки можно удалить или перезаписать снимок.

[ЭТОТ СНИМОК НЕЛЬЗЯ УДАЛИТЬ]/[НЕКОТОРЫЕ СНИМКИ НЕЛЬЗЯ УДАЛИТЬ]

Фотоснимки, не отвечающие стандарту DCF, не могут быть удалены. Если вы хотите удалить их, отформатируйте карту, предварительно сохранив нужные данные на ПК или другом носителе.

[НЕЛЬЗЯ УСТАНОВИТЬ ДЛЯ ЭТОГО СНИМКА]/[НЕЛЬЗЯ УСТАН. ДЛЯ НЕКОТОРЫХ СНИМКОВ]

Если снимки не соответствует стандарту DCF, печать DPOF не может быть задана.

[НЕЛЬЗЯ ВЫБРАТЬ ДРУГИЕ СНИМКИ ДЛЯ УДАЛЕНИЯ]

Превышено количество изображений, которое может быть задано за один раз в функции [УДАЛ. НЕСКОЛЬКО]. Удалите выделенные снимки и затем снова задайте снимки для множественного удаления.

[ОШИБКА КАРТЫ ПАМЯТИ ФОРМАТИРОВАТЬ ЭТУ КАРТУ?]

Формат этой карты не распознается фотокамерой. Повторно отформатируйте карту на камере, предварительно сохранив нужные данные на ПК или другом носителе.

[ВЫКЛЮЧИТЕ ФОТОКАМЕРУ И СНОВА ВКЛЮЧИТЕ ЕЕ]

Данное сообщение отображается на экране в случае ошибок в работе фотокамеры. Выключите и снова включите фотокамеру. Если сообщение не пропадет, обратитесь в ваш дилер или в ближайший сервисный центр.

[ОШИБКА КАРТЫ ПАМЯТИ]

Обращение к карте не удалось. Вставить повторно карту памяти.

[ОШИБКА СЧИТ. ПРОВЕРЬТЕ КАРТУ]

Ошибка при считывании. Проверьте, чтобы карта была прочно установлена, после чего повторите воспроизведение.

[ОШИБКА ЗАП. ПРОВЕРЬТЕ КАРТУ]

Ошибка при записи данных. Выключить камеру и вынуть карту. Затем вставить карту и снова включить камеру. Убедитесь, что камера отключена, перед тем как вынимать или вводить карту, во избежание повреждений карты.

[ЗАПИСЬ ДВИЖ. ИЗОБР ОТМЕНЕНА ИЗ-ЗА ОГРАНИЧЕНИЙ СКОРОСТИ ЗАПИСИ НА КАРТУ]

- При установке качества изображения на [30fpsVGA] рекомендуется использовать скоростную карту памяти SD, с пометкой на упаковке "10 MB/s (Мб/сек.)" или больше.
- Запись может прерваться на полпути – это зависит от числа снимков, числа удаленных снимков и типа карты. В подобных случаях может помочь очистка карты. При работе с фотокамерой рекомендуется заранее произвести очистку на ней. (стр.81)

[НЕВОЗМОЖНО СОЗДАТЬ ПАПКУ]

Невозможно создать папку, т.к. на карте нет свободного места.

Отформатируйте карту, предварительно удалив ненужные данные или сохранив нужные на ПК или другом носителе.

Устранение неисправностей

Ситуацию можно исправить, вернувшись к первоначальным (как на момент покупки) настройкам меню. **Запросите [СБРОС] в меню [НАСТР.]. (стр.19)**

■ Аккумулятор и источник питания

1: Камера включается, но не работает.

- Правильно ли вставлен аккумулятор?
 - Проверить направление аккумулятора. (стр.14)
- Достаточно ли заряжен аккумулятор?
 - Используйте аккумулятор, который был заряжен в достаточной степени.

2: Монитор ЖКД выключается, хотя камера включена.

- Возможно, активирован режим сохранения энергии или экономичный режим. (стр.19)
 - Нажать кнопку затвора наполовину, чтобы отменить эти режимы.
- Возможно, заряд аккумулятора недостаточен для работы камеры.
 - Используйте аккумулятор, который был заряжен в достаточной степени.

3: Камера внезапно выключается, в том числе после включения.

- Возможно, заряд аккумулятора недостаточен для работы камеры.
 - Используйте аккумулятор, который был заряжен в достаточной степени.
- Если держать камеру постоянно включенной, аккумулятор будет очень быстро разряжаться. Регулярно выключайте камеру при помощи экономичного режима, режима сохранения энергии и т.п. (стр.19)

■ Запись

1: Снимки не записываются.

- Вставлена ли карта?
- Правильно ли установлен диск рабочего режима?
- Остался ли на карте свободный объем памяти?
 - Перед записью удалите некоторые снимки.

2: Объект неправильно фокусируется.

- Диапазон фокусировки зависит от режима записи. Вращая диск рабочего режима, выберите режим, подходящий для данного расстояния до объекта.
- Возможно, объект находится за пределами диапазона фокусировки. (стр.29)
- Если не удается сфокусироваться на объекте даже после нескольких попыток, выключите и снова включите фотокамеру.

3: Снимок получился смазанным.

- При съемке в темных местах скорость затвора снижается и функция оптического стабилизатора изображения может не срабатывать. В этих случаях рекомендуется при съемке крепко держать камеру двумя руками (стр.28). При съемке с настройкой на [МЕДЛ. ЗАТВ.] (стр.68) рекомендуется использовать штатив и автоматический таймер (стр.39).

4: Снимок получился белесым.

- Проверьте, нет ли на объективе отпечатков пальцев.
 - Будьте осторожны: старайтесь не прикасаться к поверхности объектива и не пачкать его никаким другим образом. Если он все же испачкается, выдвиньте его оправу (стр.10) и осторожно протрите его поверхность мягкой сухой тканью.

5: Запись движущегося изображения прерывается на полпути.

- Возможно, вы используете MultiMediaCard?
 - Данный аппарат не поддерживает MultiMediaCard.
- При установке качества изображения на [30fpsVGA] рекомендуется использовать скоростную карту памяти SD, с пометкой на упаковке "10 MB/s (МБ/сек.)" или больше.
- Запись может прерваться на полпути – это зависит от числа снимков, числа удаленных снимков и типа карты. В подобных случаях может помочь очистка карты. При работе с фотокамерой рекомендуется заранее произвести очистку на ней. (стр.81)

■ Монитор ЖКД**1: Монитор ЖКД время от времени выключается, хотя камера включена.**

- Возможно, задан экономичный режим? (стр.19)
 - В экономичном режиме монитор ЖКД выключается во время подзарядки вспышки.

2: Экран на мгновение темнеет или светлеет.

- Это явление происходит при нажатии наполовину кнопки затвора для настройки показателя диафрагмы. Оно не влияет на записываемые снимки.

3: Экран слишком яркий или темный.

- Настроить яркость экрана. (стр.19)
- Активирована ли функция усиления яркости монитора ЖКД? (стр.24)

4: Некоторые пиксели на мониторе ЖКД неактивны или постоянно горят.

- Эти пиксели не влияют на записанные снимки. Это не является неисправностью.

5: На мониторе ЖКД возникают помехи.

- Помехи могут возникнуть в темных местах для поддержания яркости монитора ЖКД. Это не влияет на записываемые снимки.

6: На мониторе ЖКД отображается красная вертикальная полоса.

- Это называется "эффектом smear". Это характерно для матрицы CCD и не является неисправностью. Эффект возникает, когда объект имеет яркую часть. Он записывается на движущихся изображениях, но не записывается на неподвижных кадрах.

■ Вспышка**1: Вспышка не срабатывает.**

- Возможно, вспышка настроена на принудительное выключение [☺]?
 - Измените настройку вспышки. (стр.36)
- Вспышка не работает в режиме движущихся изображений [H] и опциях режима сцены [ПЕЙЗАЖ], [НОЧН. ПЕЙЗАЖ] или [ФЕЙЕРВЕРК]. (стр.53)

2: Вспышка срабатывает 2 раза.

- При настройке на АВТО/Уменьшение эффекта красных глаз [⚡👁️] первая вспышка срабатывает для того, чтобы у объекта на снимке не получились красных глаз (эффект красных глаз). Затем срабатывает вторая вспышка, непосредственно для снимка.

■ Воспроизведение**1: Снимки при воспроизведении переворачиваются и выводятся на экран в неожиданной ориентации.**

Данная камера имеет функцию автоматического поворота при воспроизведении снимков, сделанных при вертикальном положении камеры.

(Если при съемке камера направлена вверх или вниз, она может расценить свое положение как вертикальное.)

- Установив [ПОВЕРН. ЖКД] (стр.73) на [OFF], снимки можно просматривать, не поворачивая.
- Можно повернуть снимки при помощи функции [ПОВЕРН.]. (стр.74)

2: Снимок не воспроизводится.

- Установлен ли диск рабочего режима на воспроизведение [▶️]?
 - Вставлена ли карта?
 - Есть ли на карте снимки?

3: При воспроизведении рисунок выглядит грубо. На снимке видны помехи.

- Возможно, задана слишком высокая светочувствительность ISO или слишком низкая скорость затвора.
 - Снизить светочувствительность ISO. (стр.64)
 - Установите [НАСТР. ИЗОБР.] на [NATURAL]. (стр.69)
 - Производите съемку в хорошо освещенных местах.

4: Номер папки и файла изображения высвечиваются как [—] – при этом экран может почернеть.

- Возможно, изображение отредактировано на ПК или записано на цифровой камере не марки Panasonic. В редких случаях изображения могут также высвечиваться как указано выше, если вставить батарейку сразу

после записи или если при записи использовать разряженную батарейку. – Чтобы удалить такие изображения, форматировать данные. (стр.82) (После форматирования никакие данные – в том числе остальные рисунки – нельзя будет восстановить, поэтому следует внимательно проверить данные перед форматированием.)

■ ТВ, ПК и принтер**1: Снимок не воспроизводится в телевизоре.**

- Правильно ли подсоединена фотокамера к телевизору?
- Настроить телевизор на режим входа извне.

2: При подключении фотокамеры к персональному компьютеру снимки не переносятся на него.

- Правильно ли подсоединена камера к компьютеру?
- Распознается ли фотокамера персональным компьютером?
- Установить [РЕЖИМ USB] на [PC]. (стр.84)

3: ПК не распознает карту.

- Отсоедините и снова подсоедините кабель USB при вставленной в камеру карте.

4: Хотя камера подключена к принтеру, снимки не распечатываются.

- Поддерживает ли принтер PictBridge?
 - Нельзя распечатать снимки на принтерах, не поддерживающих PictBridge. (стр.87)
- Настроить [РЕЖИМ USB] на [PictBridge (PTP)]. (стр.84)

5: При печати снимки обрезаются с обоих краев.

- Возможно, задано форматное соотношение [16:9] (стр.64)?

- При обращении в фотосалон для печати снимков спросите, могут ли снимки быть распечатаны с обоими краями.
- При использовании принтера с функцией обрезки или другой функцией, обрезающей оба края снимков, отключите эту функцию при печати. Функция зависит от используемого принтера.
- Более подробную информацию см. в инструкциях по эксплуатации принтера.

■ Другое

1: По ошибке был выбран нечитаемый язык.

- Нажмите кнопку [MENU] и выберите значок [🗨] в меню [🔧 НАСТР.] для задания нужного языка.

2: Не удается выполнить настройку на функцию автоматического просмотра.

- Возможно, задан автоматический бракетинг (стр.41), многократный режим (стр.43), режим движущихся изображений [📸] (стр.50), режим сцены – опция [АВТОПОРТРЕТ] (стр.53) или функция [ЗАП. ЗВУКА] установлена на [ON] (стр.66)?
– Во всех этих случаях нельзя задать функцию автоматического просмотра в меню [НАСТР.].

3: Периодически при нажатии кнопки затвора наполовину загорается красная лампочка.

- В темных местах загорается красным светом вспомогательная лампочка АФ (стр.67), облегчая фокусировку на объекте.

4: Вспомогательная лампочка АФ не включается.

- Не задано ли [ВСП. ЛАМП. АФ] в меню режима [ЗАП.] на [ON]?

- Возможно, съемка производится в темном месте?
– Вспомогательная лампочка АФ не включается в ярко освещенных местах.
- Вспомогательная лампочка АФ не включается, когда выбраны [ПЕЙЗАЖ], [НОЧН. ПЕЙЗАЖ], [ФЕЙЕРВЕРК] или [АВТОПОРТРЕТ] в режиме сцены (стр.53).

5: Камера нагревается.

- Во время работы камеры ее поверхность может нагреваться. Это не должно вызывать сомнений в качестве или исправности камеры.

6: Объектив щелкает.

- Если яркость изменяется вследствие увеличения или смещения фотокамеры или по другой причине, объектив может щелкнуть и изображение на экране может резко измениться. Однако это не отобразится на снимках. Звук вызывается автоматической настройкой диафрагмы. Это не является неисправностью.

7: Настройка часов сбилась.

- Если камера не используется долгое время, настройка часов может сброситься. Когда появится сообщение [УСТАНОВИТЕ ЧАСЫ], настройте их повторно.
- Если сделать снимок перед настройкой часов, на нем запишется время [0:00 0. 0. 0].

8: На снимке вокруг объекта появляются цвета, которых не было в действительности.

- При работе с данной камерой может возникнуть сбой цвета. Это происходит из-за особенностей объектива и не является неисправностью.

Технические характеристики

Цифровая фотокамера: Информация для Вашей безопасности

Источник питания:	постоянный ток 5,1 В
Потребление энергии:	1,6 Вт (При записи) 0,8 Вт (При воспроизведении)

Рабочие пиксели фотокамеры:

5.000.000 пикселей

Датчик изображения:

1/2,5" дюймовый датчик изображения CCD, общее число пикселей – 5.360.000

Основной фильтр цвета

Объектив:

Оптическое увеличение 3x, f=от 5,8 мм до 17,4 мм (эквивалент фотокамеры с пленкой 35 мм: от 35 мм до 105 мм)/от F2.8 до F5.0

Цифровое увеличение:

макс. 4x

Фокусировка:

Обычная/Макро, фокусировка 5 участков/фокусировка 3 участков (высокая скорость)/фокусировка 1 участка (высокая скорость)/фокусировка 1 участка/фокусировки точки

Диапазон фокусировки:

Обычная: от 50 см до ∞
Макро/Простой режим: 5 см (Широкий угол)/от 30 см (Теле) до ∞
Электронный затвор+Механический затвор

Система затвора:

Многократная запись

Скорость в

многократном режиме: 3 кадра/сек. (высокая скорость), 2 кадра/сек. (низкая скорость), ок. 1,5 кадров/сек. (без ограничений)

Количество

записываемых снимков: Макс. 5 кадров (обычное качество), макс. 3 кадра (высокое качество), зависит от того, сколько места осталось на карте (без ограничений). (Для записи в многократном режиме больше подходит карта памяти SD. Работа с MultiMediaCard будет менее эффективна.)

Запись движущегося изображения:

640×480 пикселей/320×240 пикселей (30 или 10 кадров/сек. со звуком. Максимальное время записи зависит от вместимости карты.)

Светочувствительность

ISO: AUTO/80/100/200/400

Скорость затвора: от 8 до 1/2000

Режим движущегося изображения: от 1/30 до 1/2000
АВТО/Дневной свет/Облачность/Галогенная лампа/Настройка белого

Баланс белого:

Программа АЭ

Экспозиция (АЭ):

Компенсация экспозиции (шаг в 1/3 EV, от –2 до +2 EV)
Многооточечный

Режим изморения:

Монитор ЖКД: 2,5" дюймовый низкотемпературный поликристаллический TFT ЖКД (114.000 пикселей)

(процент поля зрения - ок. 100%)

Вспышка: Диапазон вспышки: (ISO AUTO)
От ~30 см до 4,0 м (Широкий угол)
АВТО, АВТО/Уменьшение эффекта красных глаз,
Принудительное включение (Принудительное включение/
Уменьшение эффекта красных глаз), Замедленная
синхронизация/Уменьшение эффекта красных глаз,
Принудительное выключение

Микрофон: Моно

Динамик: Моно

Записывающий носитель: Карта памяти SD/
MultiMediaCard (только неподвижные изображения)

Разрешение фотоснимка

Стоп-кадр: При настройке на форматное соотношение [4:3]
2560×1920 пикселей, 2048×1536 пикселей,
1600×1200 пикселей, 1280×960 пикселей,
640×480 пикселей
При настройке на форматное соотношение [16:9]
2560×1440 пикселей, 1920×1080 пикселей

Движущиеся изображения: 640×480 пикселей/320×240 пикселей

Качество: Высокое/Обычное

Файловый формат

Стоп-кадр: формат JPEG (на основании Design rule for Camera File system, основанного на стандарте Exif 2.2)/соответствующий DPOF

Снимок со звуком: формат JPEG (на основании Design rule for Camera File system, основанного на стандарте Exif 2.2)+QuickTime (снимок со звуком)

Движущиеся изображения: QuickTime Motion JPEG (движущиеся изображения со звуком)

Интерфейс

Цифровой: USB 2.0 (Полная скорость)

Аналоговый видео/аудио-: сигнал NTSC/PAL, составной (переключается при помощи меню), Линейный выход аудио (моно)

Разъем

AV OUT/DIGITAL: Специальное гнездо (8-контактное)

DC IN: Специальное гнездо

Размеры: Ок. 94,1 мм (Ш)×50,5 мм (В)×24,2 мм (Д)
(без выступающей части)

Масса: Ок. 127 г (без карты памяти и аккумулятора)
Ок. 155 г (с картой памяти и аккумулятором)

Рабочая температура: от 0 °С до 40 °С

Рабочая влажность: от 10% до 80%

Зарядное устройство (Panasonic DE-A12B): Информация для Вашей безопасности

Вход: от 110 до 240 В ~ 50/60 Гц, 0,2 А

Выход: ПОДЗАРЯДКА 4,2 В = 0,8 А

Блок аккумулятора (ионно-литиевый) (Panasonic CGA-S005E): Информация для Вашей безопасности

Эл. напряжение/мощность: 3,7 В, 1150 мА·ч



ИНФОРМАЦИЯ О СЕРТИФИКАЦИИ ПРОДУКЦИИ

ЦИФРОВАЯ ФОТОКАМЕРА МОДЕЛЬ DMC-FX8
С АДАПТЕРОМ DMW-AC5G Panasonic
сертифицирована ОС ГОСТ-АЗИЯ,

(Регистрационный номер в Госреестре - РОСС SG.0001.11BZ02)

Сертификат соответствия:	№ РОСС JP.BZ02.B04981
Сертификат соответствия выдан:	20 мая 2005 года
Сертификат соответствия действителен до:	20 мая 2008 года
Модель DMC-FX8 с адаптером DMW-AC5G Panasonic соответствует требованиям нормативных документов:	ГОСТ Р МЭК 60950-2002, ГОСТ Р 51318.22-99, ГОСТ Р 51318.24-99, ГОСТ Р 51317.3.2-99, ГОСТ Р 51317.3.3-99
Срок службы	7 (семь) лет

Информация для покупателя

Название продукции:	Цифровая фотокамера
Название страны производителя:	Япония
Название производителя:	Мацushита Электрик Индастриал Ко., Лтд.
Юридический адрес:	1006 Кадома, Осака, Япония
Дата производства: Вы можете уточнить год и месяц по серийному номеру на табличке. Пример маркировки—Серийный номер № XX5AXXXXXX (X—любая цифра или буква) Год: Третья цифра в серийном номере (5—2005, 6—2006, ...) Месяц: Четвертая буква в серийном номере (A—Январь, B—Февраль, ...L—Декабрь)	
Дополнительная информация:	Пожалуйста внимательно прочитайте инструкцию по эксплуатации.