

Panasonic®

Инструкция по эксплуатации
для улучшения характеристик

Цифровая фотокамера

Модель №. **DMC-G3**



Перед использованием прочтите, пожалуйста, эту
инструкцию полностью.

VQT3N73

Содержание

Перед использованием

Уход за камерой	5
Стандартные принадлежности	6
Названия и функции составных частей	7
Об объективе	14

Подготовка

Установка/снятие объектива	15
Прикрепление плечевого ремня	18
Зарядка аккумулятора	19
• Зарядка	19
• Приблизительное время работы и количество записываемых снимков	21
Установка и извлечение карты (приобретается отдельно)/ аккумулятора	24
О карте	25
• Информация о картах, которые можно использовать с данной камерой	25
• Приблизительное количество записываемых снимков и доступное время записи	27
Настройка даты/времени (настройка часов)	28

Основные сведения

Выбор режима записи	30
Советы по съемке удачных снимков	32
Выполнение фотоснимка	33
• Метод фокусировки при выполнении фотоснимков (AFS/AFC)	33
• Выполнение фотоснимка	35
• Выполнение снимков с помощью функции сенсорного затвора	36
• Переключение отображения информации на экране записи	37

Съемка с использованием автоматической функции (Интеллектуальный автоматический режим)	38
• Запись с помощью интеллектуального автоматического режима плюс	41
Выполнение снимков с функцией управления расфокусировкой	42
Выполнение снимков с использованием любимых настроек (Режим программы AE)	43
Запись видеок кадров	45
• Метод фокусировки при записи видео (непрерывная AF)	45
• Запись видеок кадров	46
Воспроизведение снимков/видео	48
• Воспроизведение снимков	48
• Изменение отображения информации на экране воспроизведения	51
• Воспроизведение видео	52
Удаление снимков	54
Настройка меню	56
• Настройка элементов меню	56
Установка Быстрого меню	59
О меню настроек	61

Запись

Оптический стабилизатор изображения	69
Съемка с увеличением	71
Съемка со встроенной вспышкой	72
• Переключение на желаемый режим вспышки	72
Компенсация экспозиции	76
Съемка в режиме серийной съемки	77
Съемка с использованием автоматической настройки значений экспозиции	79
Съемка с автоматическим таймером	81
Выполнение снимков с автоматической фокусировкой	83
Съемка в режиме ручной фокусировки	89
Настройка баланса белого	92
Настройка светочувствительности	97
Использование функциональной кнопки	99

Подсоединение к другому оборудованию

Просмотр 3D изображений	164
Воспроизведение фотоснимков на экране телевизора	168
Сохранение записанных фотоснимков или видеокадров	172
• Выполните копирования, вставив карту SD в рекордер	172
• Копирование воспроизводимого изображения при помощи кабеля AV	173
• Копирование на компьютер с помощью программы "PHOTOfunSTUDIO"	174
Подсоединение к персональному компьютеру	175
Печать снимков	178

Другое

Принадлежности, не входящие в комплект поставки	182
Отображение на мониторе ЖКД/ видеоискателе	185
Предосторожности при использовании фотокамеры.....	188
Сообщения.....	195
Устранение неисправностей	197

Уход за камерой

Не подвергайте камеру воздействию сильной вибрации, ударных нагрузок или давления.

• Объектив, монитор ЖКД и внешний корпус могут быть повреждены в случае использования камеры в следующих условиях.

Также возможно возникновение неисправностей или отсутствие записи изображений.

– Падение камеры или воздействие ударной нагрузки.

– Нажатие с усилием на объектив или монитор ЖКД.

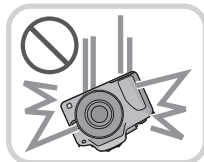

Данная камера не является пыле-, влаго- и водонепроницаемой.

Избегайте пользования камерой в местах концентрации пыли, воды, песка и т. п.

• Жидкости, песок и прочие посторонние вещества могут попадать на участки возле объектива, кнопок и т. п. Необходимо соблюдать особую осторожность, поскольку это может привести не только к неисправности, но и к непригодности к ремонту.

– Места с большим количеством песка или пыли.

– Места, в которых возможен контакт данной камеры с водой, например при использовании в дождливый день или на пляже.



Не касайтесь внутренней части крепления корпуса цифровой камеры. Поскольку матрица является высокоточным изделием, это может привести к ее неисправности или повреждению.

■ **О конденсации (когда объектив, видоискатель или монитор ЖКД запотел)**

• Конденсат образуется в случае изменения температуры окружающей среды или влажности. Будьте осторожны при появлении конденсата, поскольку он приводит к появлению пятен на объективе и мониторе ЖКД, образованию плесени и неполадкам камеры.

• Если произошла конденсация, выключите камеру и оставьте ее примерно на 2 часа. Конденсат исчезнет сам собой, когда температура камеры сравняется с температурой окружающей среды.



Стандартные принадлежности

Перед использованием камеры убедитесь в наличии всех принадлежностей.

- Дополнительные принадлежности и их форма отличаются в зависимости от страны или региона приобретения камеры. Сведения о дополнительных принадлежностях приведены в основной инструкции по эксплуатации.
- Блок аккумулятора обозначается в тексте как **блок аккумулятора** или **аккумулятор**.
- Зарядное устройство аккумулятора обозначается в тексте как **зарядное устройство аккумулятора** или **зарядное устройство**.
- В дальнейшем по тексту карта памяти SD, карта памяти SDHC и карта памяти SDXC обозначаются как **карта**.
- **Карта поставляется отдельно.**
- Основой описания в данной инструкции по эксплуатации служит сменный объектив (H-FS014042).
- При утере поставляемых принадлежностей обратитесь в ближайший центр обслуживания. (Принадлежности можно приобрести отдельно.)

Названия и функции составных частей

■ Корпус камеры

- 1 Сенсор
- 2 Вспышка (P72)
- 3 Индикатор автоматического таймера (P81)/
Вспомогательная лампочка АФ (P140)
- 4 Метка установки объектива (P15)
- 5 Крепление
- 6 Стопорный штифт объектива
- 7 Кнопка отсоединения объектива (P16)

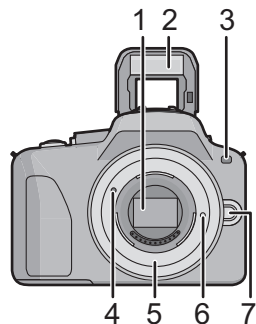

- 8 Кнопка [LVF/LCD] (P11)
- 9 Регулятор диафрагмы (P11)
- 10 Видоискатель (P11)
- 11 Кнопка воспроизведения (P48, 52)
- 12 Кнопка видеосъемки (P46)
- 13 Переключатель включения/выключения
камеры (P28)
- 14 Задний диск (P13)
- 15 Кнопка [DISP./Fn1] (P37, 51, 99)
- 16 Наглазник (P189)
- 17 Сенсорная панель/Монитор ЖКД (P9, 12)
- 18 Кнопка [Q.MENU/Fn2] (P59, 99)/
Кнопка удаления/возврата
- 19 Кнопка [MENU/SET] (P13, 56)
- 20 Кнопки курсора (P13)

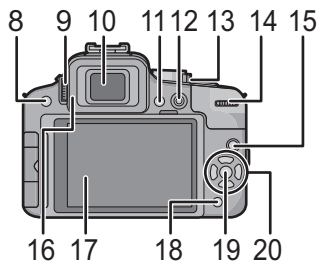

- ▲/ISO (P97)
- /WB (Баланс белого) (P92)
- ◀/Кнопка режима AF (P83)
- ▼/Кнопка [РЕЖИМ ПЕРЕКЛЮЧАТЕЛЯ]

Эта кнопка в режиме записи изображения позволяет выбирать из следующих вариантов.

Одиночная (P35)/Серийная (P77)/Автобрекетинг (P79)/Автоматический таймер (P81)

- 21 Ушко для плечевого ремня (P18)
 - При использовании камеры следует обязательно прикреплять плечевой ремень во избежание ее падения.
- 22 Гнездо [REMOTE] (P184)
- 23 Гнездо [HDMI] (P168)
- 24 Гнездо [AV OUT/DIGITAL] (P168, 173, 176, 178)

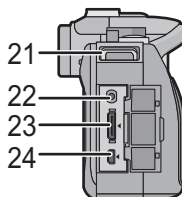

- 25 Метка отсчета фокусного расстояния (P91)

- 26 Стереомикрофон
- 27 Кнопка затвора (P35)
- 28 Громкоговоритель (P64)
- 29 Рычажок открытия вспышки (P72)
- 30 Посадочное место (P182)
- 31 Диск рабочего режима (P30)
- 32 Индикатор состояния (P28)
- 33 Кнопка интеллектуального автоматического режима (P38)

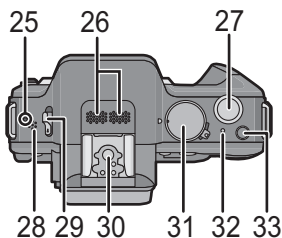

- 34 Гнездо штатива (P194)
- 35 Крышка отсека для DC переходника
 - При использовании адаптера переменного тока убедитесь в том, что используются разъем постоянного тока Panasonic (поставляется отдельно) и сетевой адаптер переменного тока (поставляется отдельно). (P184)
- 36 Рычаг отсоединения (P24)
- 37 Дверца для ввода карты памяти/аккумулятора (P24)

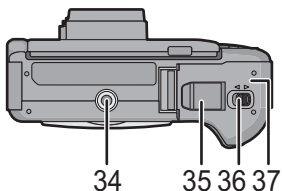

■ Объектив

H-FS014042
(LUMIX G VARIO 14–42 мм/F3.5–5.6
ASPH./MEGA O.I.S.)

H-FS045200
(LUMIX G VARIO 45–200 мм/F4.0–5.6/
MEGA O.I.S.)

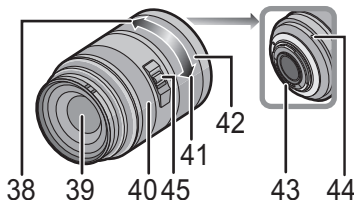
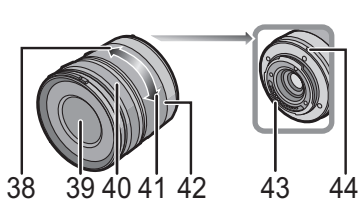

- 38 Телережим
- 39 Поверхность объектива
- 40 Кольцо фокусировки (P89)
- 41 Широкоугольный режим
- 42 Кольцо трансфокатора (P71)
- 43 Точка контакта
- 44 Метка установки объектива (P15)
- 45 Переключатель [O.I.S.] (P69)

Монитор ЖКД

При покупке данной фотокамеры монитор ЖКД убран в ее корпус. Выньте наружу монитор ЖКД, как показано ниже на рисунке.

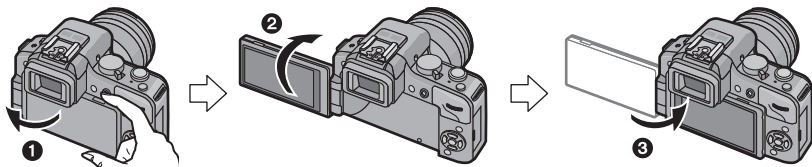

- ❶ Откройте монитор ЖКД. (Максимально на 180°)
- ❷ Он может поворачиваться на 180° вперед.
- ❸ Верните монитор в его исходное положение.

• Поворачивайте монитор ЖКД только после того, как откроете его достаточно широко, следя за тем, чтобы не прикладывать чрезмерное усилие, поскольку это может привести к его повреждению.

Монитор ЖКД можно поворачивать в соответствии с необходимостью. Это удобно, поскольку таким образом можно снимать с различных ракурсов, регулируя монитор ЖКД.

- Не закрывайте вспомогательную лампочку автофокусировки пальцами или другими предметами.

■ Съемка в режиме верхнего ракурса

- Это удобно, если перед вами кто-нибудь находится, и приблизиться к объекту невозможно.

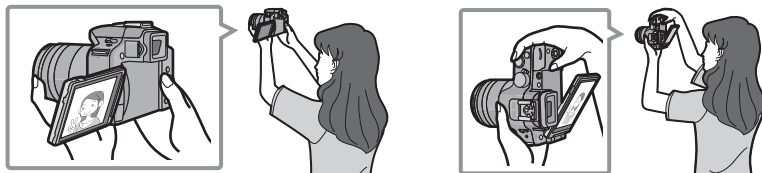

- Предусмотрено его закрытие к вам на 90°.

■ Съемка в режиме нижнего ракурса

- Это удобно при съемке цветов и других низко расположенных объектов.

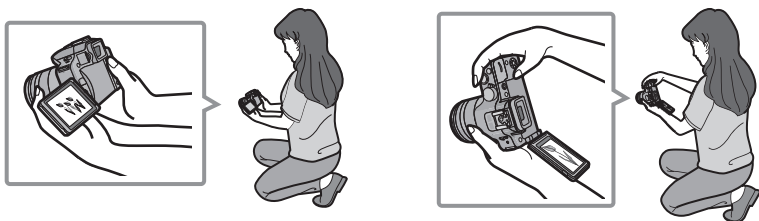

- Предусмотрено его раскрытие от вас на 180°.

Примечание

- Если монитор ЖКД не используется, рекомендуется закрыть его, обратив экран внутрь, во избежание загрязнения и образования царапин.

Видоискатель

■ Переключение между монитором ЖКД и видеоискателем

Нажмите [LVF/LCD] для переключения экрана монитора.

- Можно переключаться между отображением LCD (на мониторе ЖКД) и LVF (на видеоискателе Live View).
- Переключение с помощью кнопки [LVF/LCD] будет осуществляться, даже когда питание цифровой камеры выключено [OFF].

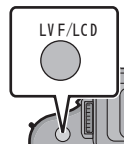

■ Приоритетность мониторов

Если [ВОСПР. НА ЖКД] установлено на [ON] в меню [ПОЛЬЗОВ.], монитор ЖКД включается при переключении с режима записи на режим воспроизведения.

Вы можете сберечь время, необходимое для переключения изображения на монитор ЖКД даже при записи с помощью видеоискателя Live View.

■ Настройка диоптра

Настройте диоптр в соответствии со своей остротой зрения, так, чтобы четко видеть символы, отображаемые в видеоискателе.

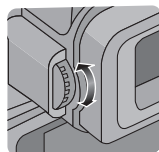

Сенсорная панель

Данная сенсорная панель реагирует на нажатие.

Прикосновение к экрану Коснуться сенсорной панели и отпустить палец.	Перетаскивание Движение без прекращения контакта с сенсорной панелью.
 <p>Используйте при выполнении таких операций, как выбор пиктограмм или изображений, отображающихся на сенсорной панели.</p> <ul style="list-style-type: none"> • При выборе функций с помощью сенсорной панели касайтесь центра нужного значка. 	 <p>Используется для перемещения зоны автофокусировки, работы с полосой прокрутки и т. п. Может также использоваться при воспроизведении для перехода к следующему изображению.</p>

Примечание

- При использовании имеющейся в продаже защитной пленки для жидкокристаллических дисплеев следуйте инструкции, прилагающейся к пленке. (Некоторые защитные пленки для жидкокристаллических дисплеев могут негативно сказаться на видимости или эксплуатационных качествах.)
- Если вы используете имеющуюся в продаже защитную пленку и заметили, что сенсорная панель плохо реагирует на нажатие, попробуйте **нажимать на нее несколько сильнее**.
- Остерегайтесь случайно надавить на сенсорную панель, когда держите камеру в руке. Это может повлиять на работу сенсорной панели.
- Не нажимайте на монитор ЖКД твердыми заостренными предметами, например, шариковыми ручками.
- Не нажимайте ногтями во время управления.
- Если монитор ЖКД загрязнен, и на нем имеются отпечатки пальцев и т. п., протрите его сухой мягкой тканью.
- Не царапайте монитор ЖКД и не нажимайте на него с силой.
- О значках, выводимых на сенсорной панели, см. в "Отображение на мониторе ЖКД/видеоискателе" на Р185.

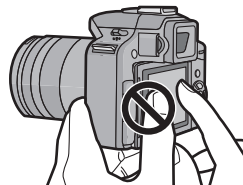

О стилусе

Для операций, требующих точности, или в случае сложности управления пальцами удобнее использовать стилус (поставляется в комплекте).

- Используйте только стилус, входящий в комплект поставки.
- Храните его в недоступном для маленьких детей месте.

Кнопки курсора/Кнопка [MENU/SET]

В этом документе перемещения кнопки курсора вверх, вниз, влево и вправо указаны следующим образом или в виде ▲/▼/◀/▶.

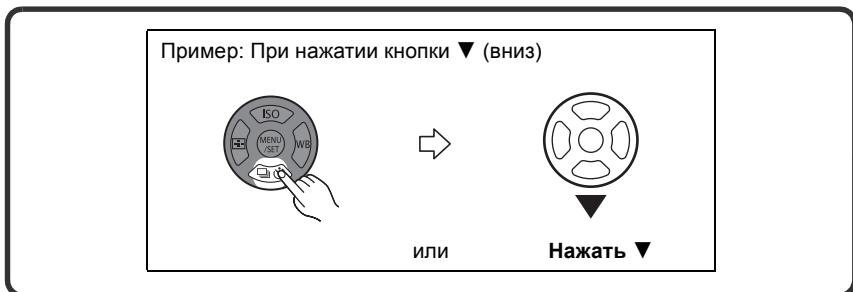

Даже если камера управляется с помощью сенсорной панели, можно осуществлять управление с помощью кнопки курсора и кнопки [MENU/SET], если отображается направляющая, подобная показанной справа.

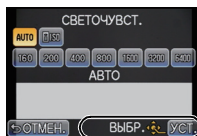

Кнопка курсора:

выбор элементов или настройка значений и т. д.

[MENU/SET]:

выполняется подтверждение параметров и т. д.

Задний диск

Существует два способа управления задним диском: вращение влево или вправо и подтверждение нажатием.

Вращение:

Выполняется выбор элементов или установка параметров при различных настройках.

Нажатие:

Операции, аналогичные выполняемым при нажатии кнопки [MENU/SET], например определение параметров и т. д., осуществляются во время различных настроек.

• Задний диск описан в соответствии с данными инструкциями по эксплуатации.



Об объективе

■ Объектив с креплением стандарта Micro Four Thirds™

С данной камерой можно использовать специальные объективы, совместимые с техническими характеристиками крепления объективов Micro Four Thirds (крепление Micro Four Thirds).



■ Объектив с креплением стандарта Four Thirds™

Можно устанавливать объектив с креплением стандарта 4/3, используя переходное кольцо (DMW-MA1; приобретается отдельно).



■ Объектив с техническими характеристиками крепления Leica

- При использовании переходного кольца объектива M или R (DMW-MA2M, DMW-MA3R; поставляется отдельно) вы можете использовать сменные объективы серий Leica M или Leica R.
 - Для некоторых объективов фактическое расстояние, на котором объект находится в фокусе, может слегка отличаться от расчетного расстояния.
 - При использовании переходного кольца объектива Leica установите [СЪЕМ.БЕЗ ОБЪЕК.] (P143) на [ON].

Информация об объективе и функциях

С определенными объективами некоторые функции могут не использоваться или работа их может отличаться.

Функция Автоматической фокусировки*/Автоматической установки диафрагмы*/Определения направления (P32)/[КОСН.ДЛЯ РАСФОК.] (P42)/[СТАБИЛИЗ.] (P69)/[БЫСТР. АФ] (P127)/[КОМПЕНС.ТЕНЕЙ] (P131)

- * Сменные объективы (H-FS014042, H-FS045200) поддерживают функции автоматической фокусировки и автоматической установки диафрагмы во время записи видео. При использовании отдельного сменного объектива с поддержкой HD-видео (H-VS014140) возможна более плавная и спокойная запись видео с высоким качеством автоматической фокусировки и тихой работой конструкции.

Для получения более подробной информации об используемом объективе см. веб-сайт.

За более подробной информацией о совместимости объективов обратитесь к каталогам/веб-страницам.

<http://panasonic.jp/support/global/cs/dsc/> (Сайт только на английском языке.)

Примечание

- Такие параметры, как допустимое расстояние для съемки со вспышкой и пр., различаются в зависимости от показателя диафрагмы используемого объектива.
- Фокусное расстояние, указанное для используемого объектива, необходимо удвоить при преобразовании в эквивалент пленочной камеры 35 мм. (Оно будет эквивалентно объективу с фокусным расстоянием 100 мм при использовании объектива 50 мм). Для получения более подробной информации о сменном объективе 3D см. веб-сайт.

Установка/снятие объектива

- Убедитесь, что фотокамера выключена.
- Производите смену объектива в местах, где нет грязи и пыли. Если на объектив попала грязь или пыль, см. P189, P190.

Крепление объектива на корпус камеры

- 1** Поверните крышку задней части объектива **(A)** и крышку фотокамеры **(B)** по направлению стрелки, чтобы снять ее.

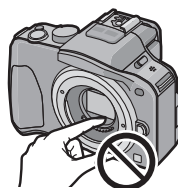
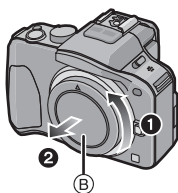
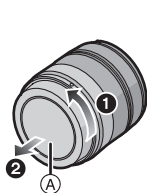

- Не вставляйте руки в крепеж.

- 2** Совместите метки установки объектива **(C)** (красного цвета) на корпусе фотокамеры и объектива, затем поворачивайте объектив по направлению стрелки до характерного щелчка.

- Не нажимайте кнопку открытия объектива **(D)** в процессе установки объектива.
- Не пытайтесь установить объектив под углом к корпусу камеры, поскольку это может привести к повреждению крепления объектива.

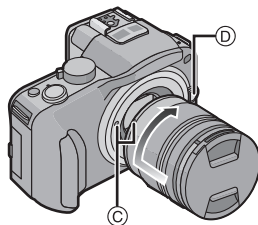

- 3** Снятие крышки объектива.

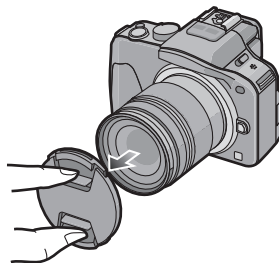

Снятие объектива с корпуса камеры

1 Прикрепите крышку объектива.

2 Удерживая нажатой кнопку **D** проверните объектив до упора в направлении стрелки, а потом снимите.

- Обязательно закрывайте крышкой корпус фотокамеры, чтобы грязь и пыль не попадали внутрь.
- Прикрепите заднюю крышку объектива, чтобы избежать царапин монтажной поверхности объектива.

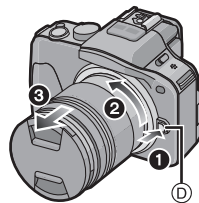

Примечание

- При переноске рекомендуется прикреплять крышку объектива или многослойный защитный фильтр (приобретается отдельно), чтобы защитить поверхность объектива. (P183)

Присоединение бленды объектива

При ярком солнечном свете или в условиях контрового освещения бленда объектива позволяет блики и ореолы в объективе. Бленда объектива отсекает чрезмерное освещение и улучшает качество снимка.

Присоединение бленды объектива (лепестковой), поставляемой со сменным объективом (H-FS014042)

Вставьте бленду в объектив короткой стороной в верхней и в нижней части, затем поворачивайте ее по направлению стрелки до блокировки.

Ⓐ Установка по метке.

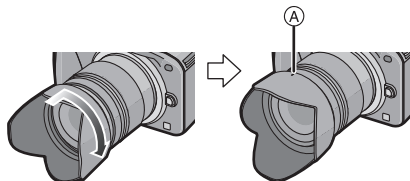

Присоединение бленды объектива, поставляемой со сменным объективом (H-FS045200)

Вставьте бленду в объектив, а затем поворачивайте ее в направлении стрелки до упора.

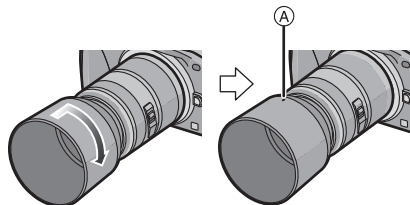

Примечание

- При временном отсоединении и переноске бленды объектива прикрепляйте ее к объективу в обратном направлении.

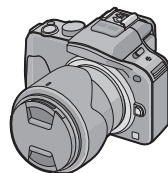

Прикрепление плечевого ремня

- Рекомендуется прикреплять плечевой ремень при использовании камеры во избежание ее падения.

1 Проденьте плечевой ремень через ушко для плечевого ремня в корпусе камеры.

Ⓐ: Ушко для плечевого ремня

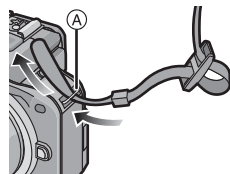

2 Проденьте конец плечевого ремня через кольцо в направлении стрелки, а затем проденьте его через ограничитель.

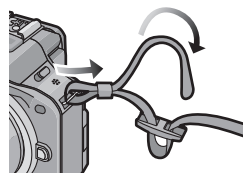

3 Проденьте конец плечевого ремня через отверстие на другой стороне ограничителя.

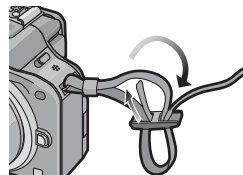

4 Вытяните другой конец плечевого ремня, а затем убедитесь, что он не выскальзывает.

- Выполните шаги с **1** по **4** и затем прикрепите другую сторону плечевого ремня.

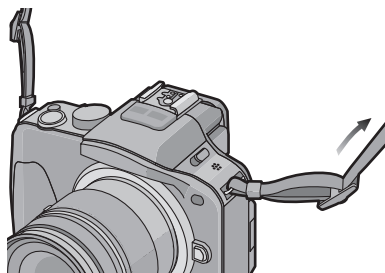

Примечание

- Плечевой ремень следует надевать на шею.
 - Не оборачивайте его вокруг шеи.
 - Это может привести к травме или несчастному случаю.
- Не допускайте, чтобы до плечевого ремня могли дотянуться маленькие дети.
 - Неуместное обертывание его вокруг шеи может привести к несчастному случаю.

Зарядка аккумулятора

■ О батареях, используемых с этим аппаратом

На рынках некоторых стран существуют поддельные батареи, которые очень похожи на оригиналы. В некоторые из таких батарей отсутствует надлежащая внутренняя защита, которая должна соответствовать стандартам безопасности. Поэтому существует опасность возгорания или взрыва таких батарей. Пожалуйста, примите к сведению, что мы снимаем с себя всякую ответственность за любое происшествие или сбой вследствие использования поддельных батарей. Для гарантии безопасной эксплуатации аппаратуры мы рекомендуем использовать оригинальные батареи Panasonic.

- Используйте специально предназначенные зарядное устройство и аккумулятор.

Зарядка

- При поставке фотокамеры аккумулятор не заряжен. Следует подзарядить аккумулятор перед использованием.
- Подзаряжать аккумулятор зарядным устройством внутри помещения.

- 1** Прикрепите аккумулятор.
Соблюдайте полярность.

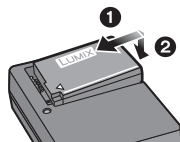

- 2** Подсоедините зарядное устройство в электрическую розетку.

- Отсоединить зарядное устройство от штепсельной розетки и аккумулятор после окончания зарядки.

тип подключения

тип входного отверстия

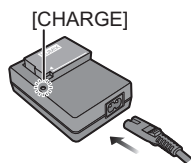
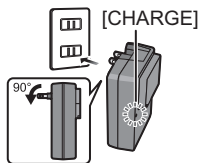

■ Об индикаторе [CHARGE]

Вкл.: светится в процессе зарядки.

Выкл.: выключается, когда зарядка завершается в нормальном режиме.

• Когда мигает индикатор [CHARGE]

- Температура аккумулятора слишком высокая или слишком низкая. Рекомендуется зарядить аккумулятор снова при температуре окружающей среды от 10 °C до 30 °C.
- Контакты зарядного устройства либо полюса батареи загрязнены. В таком случае протрите их сухой тканью.

■ Время подзарядки**Время подзарядки****Приблизительно 120 мин**

- Указываемое время зарядки приводится для полностью разряженного аккумулятора. Время зарядки может изменяться в зависимости от способа использования аккумулятора. Время зарядки для аккумулятора в жаркой/холодной окружающей среде или аккумулятора, который не использовался в течение долгого времени, может быть больше, чем обычно.

 **Примечание**

- Не оставляйте какие-либо металлические предметы (например, скрепки) рядом с контактными участками вилки питания. В противном случае может произойти пожар или поражение электрическим током из-за короткого замыкания или в результате тепловыделения.
- Аккумулятор можно перезаряжать, даже если остается некоторый заряд, но не рекомендуется часто продолжать зарядку аккумулятора, если он полностью заряжен. (Поскольку может произойти характерное вздутие.)

Приблизительное время работы и количество записываемых снимков

■ Индикатор заряда аккумулятора

Индикатор заряда аккумулятора отображается на экране.



- Индикация красного цвета и мигание говорят об истощенном ресурсе аккумулятора. (Индикатор состояния тоже мигает.) Подзарядите аккумулятор или замените его на полностью заряженный.

■ Запись неподвижных изображений (при использовании монитора ЖКД/ видеоискателя)

(Согласно стандарту CIPA в режиме программы АЭ)

При использовании сменного объектива (H-FS014042)

Количество записываемых снимков	Приблизительно 270 снимков.
Время записи	Приблизительно 135 мин

При использовании сменного объектива (H-FS045200)

Количество записываемых снимков	Приблизительно 250 снимков.
Время записи	Приблизительно 125 мин

Условия записи по стандарту CIPA

- CIPA – это аббревиатура от [Camera & Imaging Products Association].
- Температура: 23 °C/Влажность: 50%RH при включенном мониторе ЖКД.
- Используется карта памяти SD Panasonic (2 Гб).
- Использование поставляемого аккумулятора.
- Запись начинается по истечении 30 секунд после включения камеры.
- **Запись производится каждые 30 секунд**, через раз включается полная вспышка.
- Камера выключается после каждых 10 записей и не включается до остывания аккумулятора.

Количество записываемых снимков может изменяться в зависимости от промежутка времени между снимками. Если промежуток времени между снимками удлиняется, количество снимков уменьшается. [Например, если делать один снимок каждые две минуты, количество снимков уменьшится примерно на четверть от приведенного выше количества снимков (указанного для записи снимка каждые 30 секунд).]

■ Видеосъемка (при использовании монитора ЖКД)

– [AVCHD] (Запись с установленным качеством изображения [FSH])

При использовании сменного объектива (H-FS014042)	
Время записи	Приблизительно 110 мин
Фактическое время записи	Приблизительно 55 мин

При использовании сменного объектива (H-FS045200)	
Время записи	Приблизительно 100 мин
Фактическое время записи	Приблизительно 50 мин

– [MOTION JPEG] (Запись с установленным качеством изображения [HD])

При использовании сменного объектива (H-FS014042)	
Время записи	Приблизительно 120 мин
Фактическое время записи	Приблизительно 60 мин

При использовании сменного объектива (H-FS045200)	
Время записи	Приблизительно 110 мин
Фактическое время записи	Приблизительно 55 мин

- Время указано для температуры окружающей среды 23 °C и влажности 50%RH. Приведенные показатели времени являются приблизительными.
- Фактическое время записи — это доступное время записи при повторяющихся действиях, например включение/выключение [ON]/[OFF] питания, пуск/остановка записи и т. п.
- Непрерывная запись видеок кадров в [MOTION JPEG] занимает до 2 ГБ. На экране отображается только максимальное время записи для 2 ГБ.

■ Воспроизведение (при использовании монитора ЖКД)

При использовании сменного объектива (H-FS014042)	
Время воспроизведения	Приблизительно 210 мин

При использовании сменного объектива (H-FS045200)	
Время воспроизведения	Приблизительно 190 мин

-  **Примечание**
- **Время работы и количество записываемых снимков зависят от окружающей среды и условий съемки.**
Например, в следующих случаях время работы сокращается, и количество записываемых снимков уменьшается.
 - В условиях низкой температуры, например на лыжных склонах.
 - Использование [AUTO] в [РЕЖИМ ЖКД] или [MODE1] в [РЕЖИМ ЖКД].
 - При неоднократном использовании вспышки.
 - Если рабочее время фотокамеры стало чрезвычайно коротким, даже при правильно заряженном аккумуляторе, скорее всего истек срок его эксплуатации. Приобретите новый аккумулятор.

Установка и извлечение карты (приобретается отдельно)/аккумулятора

- Убедитесь, что камера выключена.
- Рекомендуется использовать карту Panasonic.

- 1** Сдвиньте запирающий рычажок в направлении стрелки и откройте крышку карты/аккумулятора.
- Всегда используйте оригинальные аккумуляторы Panasonic.
 - При использовании других аккумуляторов качество работы данного продукта не гарантируется.

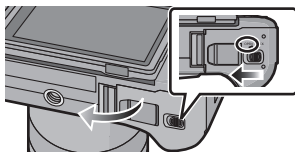

- 2** Батарейки: Внимательно следите за ориентацией аккумулятора, вставляйте его до конца, пока не услышите звук фиксации, затем проверьте фиксацию рычажком **(A)**. Потяните рычажок **(A)** в направлении стрелки, чтобы извлечь аккумулятор.

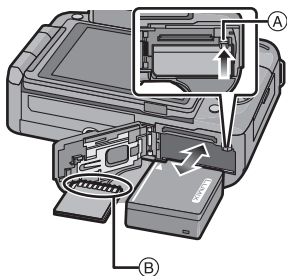

Карта: Надежно вставьте ее до конца, пока не услышите щелчок.

Внимательно при этом следите за направлением, в котором вы ее вставляете. Чтобы извлечь карту, нажмите на карту, чтобы она щелкнула, затем извлеките карту, не допуская перекосов.

(B): Не прикасайтесь к контактным клеммам карты.

- 3** **1**: Закройте дверцу карты/аккумулятора.
- 2**: Сдвиньте запирающий рычажок в направлении стрелки.

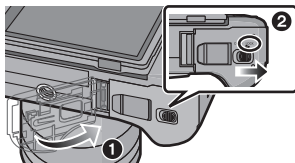

Примечание

- После использования извлеките аккумулятор.
- Если с момента заряда аккумулятора прошло много времени, он может разрядиться.
- При работе и зарядке аккумулятор нагревается. Также нагревается и фотокамера. Это не свидетельствует о неисправности.
- Прежде чем извлечь карту или батарею, выключите камеру и подождите, пока полностью не погаснет индикатор питания. (В противном случае, это может привести к неправильной работе данной камеры и повреждению самой карты, либо утере записанных снимков.)

О карте

Информация о картах, которые можно использовать с данной камерой

С данной камерой можно использовать следующие карты, соответствующие стандарту SD-video.

(В тексте данные карты упоминаются как **карта**.)

	Примечания
карта памяти SD (от 8 МБ до 2 ГБ)	<ul style="list-style-type: none"> • При записи видеок кадров в [AVCHD] используйте карту памяти SD класса скорости[*], указанным как “Класс 4” или выше. При записи видеок кадров в [MOTION JPEG] используйте карту памяти SD класса скорости, указанным как “Класс 6” или выше. • Карту памяти SDHC можно использовать с оборудованием, совместимым с картой памяти SDHC или SDXC. • Карту памяти SDXC можно использовать только с оборудованием, совместимым с картой памяти SDXC. • При использовании карт памяти SDXC убедитесь, что ПК и другое оборудование с ними совместимы. http://panasonic.net/avc/sdcard/information/SDXC.html • Разрешается применение только карт памяти с емкостями, перечисленными слева.
Карта памяти SDHC (от 4 ГБ до 32 ГБ)	
Карта памяти SDXC (48 ГБ, 64 ГБ)	

* Класс скорости SD — это стандарт скорости при непрерывной записи. См. надписи на карте и т. д.

например:

CLASS 4

4

CLASS 6

6

Обращение к карте

Индикация обращения к карте загорается во время записи снимков на карту.



- Запрещается выключать камеру, извлекать аккумулятор или карту либо отключать сетевой адаптер (приобретается отдельно), когда светится индикатор доступа (при записи, считывании или удалении снимков либо форматировании карты). Кроме того, запрещается подвергать камеру вибрации, ударам или воздействию статического электричества.

Карта или данные на карте могут быть повреждены, и данная камера может больше не функционировать надлежащим образом.

Если операция не выполняется ввиду вибрации, удара или статического электричества, выполните операцию снова.

- Самую новую информацию можно найти на следующем веб-сайте:

<http://panasonic.jp/support/global/cs/dsc/>

(Сайт только на английском языке.)

Примечание

- Предусмотрен переключатель защиты от записи **(A)** (Если переключатель установлен в положение [LOCK], запись, удаление или форматирование данных выполнить невозможно. Возможность записывать, удалять и форматировать данные восстанавливается, когда переключатель возвращается в исходное положение.)
- Электромагнитные волны, статическое электричество или падение фотокамеры или карты могут вызвать повреждение или утерю хранящихся на ней данных. Мы рекомендуем сделать резервную копию данных на ПК и пр.
- Не форматируйте карточку на персональном компьютере или на другом оборудовании. Если карта была отформатирована с помощью компьютера или другого устройства, для обеспечения ее нормальной работы повторно отформатируйте ее с помощью фотокамеры. (P68)
- Храните карту памяти вдали от детей во избежание ее проглатывания.



Приблизительное количество записываемых снимков и доступное время записи

■ Об отображении количества записываемых снимков и доступного времени записи

- Переключение между экранами отображения количества записываемых снимков и доступного времени записи осуществляется функцией [ОТОБР. ОСТАВШ.] (P141) в меню [ПОЛЬЗОВ.].

- (A) Количество записываемых снимков
- (B) Доступное время записи



■ Количество записываемых снимков

- [9999+] отображается, если остается более 10000 снимков.

• Форматное соотношение [4:3], качество [■]

[РАЗР. КАДРА]	2 ГБ	8 ГБ	32 ГБ	64 ГБ
L (16M)	220	900	3640	7260
M (8M)	410	1650	6690	13000
S (4M)	700	2840	11500	22460

• Форматное соотношение [4:3], качество [RAW■]

[РАЗР. КАДРА]	2 ГБ	8 ГБ	32 ГБ	64 ГБ
L (16M)	69	270	1120	2250
M (8M)	80	320	1310	2610
S (4M)	87	350	1420	2850

■ Доступное время записи (при записи видео)

- “h” – сокращенно, часы, “m” – минуты, “s” – секунды.

• [AVCHD]

[КАЧ-ВО ЗАП.]	2 ГБ	8 ГБ	32 ГБ	64 ГБ
FSH	13m00s	1h00m	4h9m	8h25m
SH	13m00s	1h00m	4h9m	8h25m

• [MOTION JPEG]

[КАЧ-ВО ЗАП.]	2 ГБ	8 ГБ	32 ГБ	64 ГБ
HD	7m20s	32m10s	2h12m	4h29m
VGA	19m20s	1h23m	5h45m	11h39m
QVGA	53m50s	3h52m	15h55m	32h17m

- Количество записываемых снимков и время записи даны в приближенном значении. (Эти параметры варьируются в зависимости от условий записи и типа карты памяти.)
- Количество записываемых снимков и доступное время записи отличаются в зависимости от объектов.
- Максимальное время непрерывной видеосъемки в [AVCHD] составляет 13 часов 3 минуты 20 секунд. На экране отобразится только значение, не превышающее 13 часов 3 минуты 20 секунд. Тем не менее, запись может остановиться раньше, в зависимости от оставшегося уровня ресурса аккумулятора. (P21)
- Непрерывная запись видеок кадров в [MOTION JPEG] занимает до 2 ГБ. На экране отображается только максимальное время записи для 2 ГБ.

Настройка даты/времени (настройка часов)

Часы можно настроить касанием только во время покупки. Чтобы изменить параметры часов, см. пункт [УСТ. ЧАСОВ] в меню [НАСТР.] (P61).

• На момент поставки камеры часы не выставлены.

1 Включите фотокамеру.

- Индикатор состояния **1** светится при включении камеры.
- Если экран выбора языка не отображается, перейдите к шагу 4.

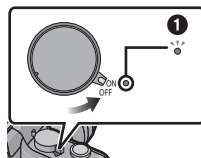

2 Коснитесь [НАСТР. ЯЗЫКА].

3 Выберите язык.

4 Коснитесь [УСТ. ЧАСОВ].

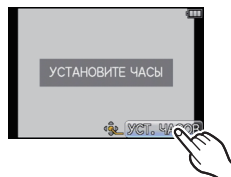

5 Прикоснитесь к элементам, которые хотите настроить (год/месяц/день/часы/минуты), и настройте их с помощью [▲]/[▼].

- Вы можете продолжительно переключать настройки, непрерывно коснувшись [▲]/[▼].
- Коснитесь [ОТМЕН.], чтобы отменить установки даты и времени без их настройки.

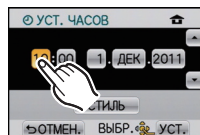

Установка порядка отображения и формат отображения времени.

- Коснитесь [СТИЛЬ], для вывода экрана настройки, чтобы определить порядок отображения настроек/ формат отображения времени.

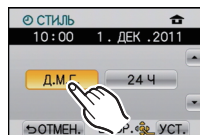

6 Коснитесь [УСТ.] для выбора.

7 Коснитесь [УСТ.] в экране подтверждения.

 **Примечание**

- **Настройка часов поддерживается в течение 3 месяцев с помощью встроенного аккумулятора часов, даже без аккумулятора. (Оставьте заряженный аккумулятор в камере на 24 часа для зарядки встроенного аккумулятора.)**
- Если часы не установлены, правильную дату нельзя напечатать при проставлении отметки даты на снимках с помощью [ОТПЕЧ СИМВ] (P152) либо при заказе печати снимков в фотоателье.
- Убедитесь, что вы выставили правильную дату и время, иначе на напечатанных снимках будет неправильная отметка времени.

Выбор режима записи

- Для выбора режима записи с помощью переключателя режимов

Переключение режима путем вращения переключателя режимов.

Совместите символ нужного режима с частью **(A)**.

- Следует медленно поворачивать диск режимов до точного совмещения требуемого режима с меткой на корпусе камеры.

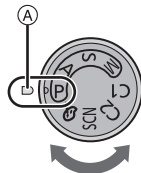

- Для выбора интеллектуального автоматического режима

Нажмите [iA].

- При переключении на интеллектуальный автоматический режим загорается кнопка [iA].
- Режим записи, выбранный с помощью переключателя режимов, отключается, когда горит кнопка [iA].



■ Основные сведения

IA Интеллектуальный автоматический режим (P38)

Объекты записываются с использованием настроек, автоматически устанавливаемых камерой.

P Режим программы AE (P43)

Объекты записываются с использованием настроек пользователя.

■ Расширенные сведения

A Режим приоритета диафрагмы AE (P102)

Скорость затвора определяется автоматически в соответствии с установленным показателем диафрагмы.

S Режим приоритета скорости затвора AE (P102)

Показатель диафрагмы определяется автоматически в соответствии с установленной скоростью затвора.

M Режим ручной экспозиции (P103)

Экспозиция настраивается в соответствии с показателем диафрагмы и скоростью затвора, установленными вручную.

C1 C2 Индивидуальный режим (P113)

Данный режим используется для выполнения снимков с предварительно зафиксированными настройками.

SCN Режим сцены (P105)

Этот режим позволяет делать снимки в соответствии с записываемой сценой.

👉 Режим творческого управления (P112)

Запись с проверкой эффектов изображения.

Советы по съемке удачных снимков

Ⓐ Вспомогательная лампочка АФ

- **Не закрывайте пальцами фотовспышку и вспомогательную лампочку автофокусировки.**
- Держите фотокамеру осторожно обеими руками, держите руки неподвижно по бокам и слегка расставьте ноги.
- При нажатии кнопки затвора не допускайте смещения камеры.
- Во время съемки убедитесь в устойчивости своего положения и отсутствии опасности столкновения с другими людьми, объектами и т. п.



■ Функция определения ориентации

Снимки, сделанные фотокамерой в вертикальной ориентации, воспроизводятся в вертикальной ориентации (повернутыми). (Только при установке [ON] параметра [ПОВЕРН. ЖКД] (P158)).

- Функция обнаружения направления может работать правильно, если при записи камера обращена вверх или вниз.
- Функция определения направления возможна только при использовании совместимого объектива.
(Обратитесь к каталогу, веб-сайтам и т. п. за информацией о совместимых объективах.)
- Нельзя записывать 3D изображения в вертикальной ориентации.

Режим записи: 

Выполнение фотоснимка

Метод фокусировки при выполнении фотоснимков (AFS/AFC)

- 1 Выберите [РЕЖИМ ФОКУС.] в меню режима [ЗАП.]. (P56)
- 2 Нажмите [MENU/SET] для выбора элемента.
 - В обычных ситуациях используйте [AFS].

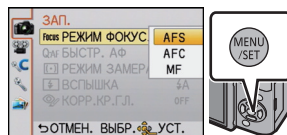

AFS	<p>“AFS” — аббревиатура от “Auto Focus Single” (Автоматическая фокусировка одиночного снимка). Фокусировка устанавливается автоматически при нажатии кнопки затвора наполовину. Фокусировка будет зафиксирована, пока кнопка нажата наполовину.</p>
AFC	<p>“AFC” - аббревиатура от “Auto Focus Continuous” (Непрерывная автофокусировка). Этот режим упрощает компоновку снимка путем постоянной фокусировки на объекте, находящемся в движении, при наполовину нажатой кнопке затвора. При съемке движущегося объекта камера прогнозирует движение объекта и фокусируется на нем. (упреждение движения)</p> <ul style="list-style-type: none"> • Если кольцо трансфокатора переводится из положения широкоугольного режима в положение телережима, или камера внезапно направляется на соседний предмет, находящийся на другом расстоянии, для фокусировки может потребоваться некоторое время. • Если при фокусировке возникают сложности, снова нажмите наполовину кнопку затвора. • При наполовину нажатой кнопке затвора на экране могут быть видны последствия колебаний. • Для получения подробной информации о функции [AFC] см. веб-сайт, указанный на P14.
MF	<p>Ручная фокусировка поворотом фокусирующего кольца. (P89)</p>

- Выйдите из меню по завершении установки.

3 Нажмите кнопку затвора наполовину.

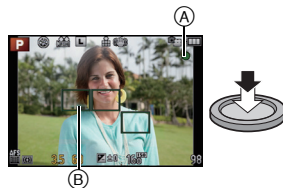

Режим фокусировки		AFS	
Фокусировка		Когда объект сфокусирован	Когда объект не сфокусирован
Индикатор фокусировки	(A)	Вкл	Мигает
Участок автофоку-сировки	(B)	Зеленый	—
Звук		2 звуковых сигнала	—

Режим фокусировки		AFC	
Фокусировка		Когда объект сфокусирован	Когда объект не сфокусирован
Индикатор фокусировки	(A)	Вкл	Мигает или выключен
Участок автофоку-сировки	(B)	Зеленый*1	—
Звук		2 звуковых сигнала*2	—

*1 Если режим автоматической фокусировки выставлен на [AFS], то при нажатии наполовину на мгновение отображается первый участок автоматической фокусировки, на котором достигается фокусировка.

*2 Когда в процессе нажатия наполовину впервые достигается фокусировка, раздается сигнал.

• Если в режиме [AFC] яркость недостаточна, выполните те же действия в [AFS]. На экране надпись [AFC] станет желтой и изменится на [AFS].

Примечание

- Диапазон фокусировки зависит от используемого объектива.
 - При использовании сменного объектива (H-FS014042): 0,3 м до ∞
 - При использовании сменного объектива (H-FS045200): 1,0 м до ∞

■ Условия, касающиеся объекта и съемки, при которых усложняется фокусирование

- Быстро движущиеся объекты, чрезмерно яркие объекты или неконтрастные объекты
- Если объекты снимаются сквозь окна или находятся при записи рядом с блестящими предметами
- Когда темно или при дрожании камеры
- Если камера слишком близко расположена к объекту или при одновременной съемке отдаленных и близко расположенных объектов

Выполнение фотоснимка

- Установите режим драйва на [] нажатием ▼ ([]).

1 Выбор режима записи.

2 Для фокусировки нажмите наполовину кнопку затвора.

- Ⓐ Показатель диафрагмы
- Ⓑ Скорость затвора

- Отображаются значение диафрагмы и скорость затвора. (Они будут мигать красным, если правильная экспозиция не достигается, за исключением установки на вспышку.)
- После корректной фокусировки изображения будет сделан снимок, поскольку изначально параметр [ПРИОР. ФОКУСА] (P139) был выставлен на [ON].

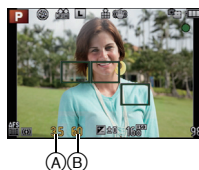

3 Чтобы сделать снимок, нажмите кнопку затвора до конца (нажмите ее дальше).



Выполнение снимков с помощью функции сенсорного затвора

Простым прикосновением к объекту фокусировки выполняется фокусировка на объекте и автоматически делается снимок.

1 Прикоснитесь к в режиме записи.

- Значок изменится на , и станет возможным выполнение снимка с помощью функции сенсорного затвора.



2 Прикоснитесь к объекту, на котором нужно сфокусироваться, а затем сделайте снимок.

- Зона автофокусировки с той же функцией, что и  в режиме АФ отображается в месте, к которому вы прикоснулись, и после выполнения фокусировки делается снимок.
- Если гистограмма отображается поверх объекта, к которому вы хотите прикоснуться, сначала перетаскиванием сместите гистограмму, а потом прикоснитесь к объекту (P12).

3 Прикоснитесь к для отмены функции сенсорного затвора.

Примечание

- Если [ПРИОР. ФОКУСА] выставлен на [ON], когда режим фокусировки установлен на [AFS], и сенсорный затвор не срабатывает, зона автофокусировки становится красной и исчезает. Это означает, что в данных условиях снимок выполнить нельзя. При установке на [AFC] снимок не выполняется, если индикация фокусировки мигает зеленым цветом, но если объект оказывается в фокусе, когда вы продолжаете касаться экрана, снимок выполняется.
- Измерение яркости выполняется в точке, к которой вы прикасаетесь, при условии, что режим [РЕЖИМ ЗАМЕРА] (P127) выставлен на . На краю экрана на измерение может повлиять яркость вокруг зоны, которой вы касаетесь.

Переключение отображения информации на экране записи

Кнопка [DISP./Fn1] может использоваться двумя способами: как кнопка [DISP.] (отображение) или как кнопка [Fn1] (функция 1). На момент покупки она изначально настроена на [DISP.].



- Для переключения между настройками выберите пункт [DISP./Fn1] в меню [ПОЛЬЗОВ.].

- При выборе варианта [DISP.] можно переключаться на просмотр информации о записи.
- При выборе варианта [Fn1] кнопке можно назначать функцию. Для получения более подробной информации о функциональной кнопке см. P99.

Для изменения нажмите [DISP.].

- Переключение экрана записи также можно выполнить, коснувшись [DISP.]. Если в пункте [DISP./Fn1] меню [ПОЛЬЗОВ.] установлено [Fn1], используйте [DISP.].
- Для каждого монитора ЖКД и экрана отображения видеоскателя можно переключаться между стилями [] (стиль монитора ЖКД) и [] (стиль видеоскателя) с помощью пунктов [СТИЛЬ ЖКД] и [СТИЛЬ ВИДЕОИСКАТ] в меню [ПОЛЬЗОВ.].

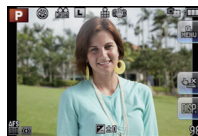

[] стиль монитора ЖКД

- Экран переключится следующим образом:
 - С информацией*1, 2
 - Без информации*1

[] стиль видеоскателя

- Экран переключится следующим образом:
 - С информацией (подробная информация)*1, 2
 - С информацией*1

*1 Контрольные линии отображаются при установке [КОНТР ЛИНИИ] из меню [ПОЛЬЗОВ.] в любое положение, кроме [OFF].

*2 Гистограммы отображаются при установке [ГИСТОГРАММА] из меню [ПОЛЬЗОВ.] на [ON]. Также можно отобразить экспонометр, установив [ЭКСПОНОМЕТР] в меню [ПОЛЬЗОВ.] на [ON]. (P138)

Режим записи: **iA**

Съемка с использованием автоматической функции (Интеллектуальный автоматический режим)

Камера установит наиболее подходящие настройки в соответствии с объектом и условиями съемки, поэтому мы рекомендуем данный режим новичкам или тем, кто хочет легко выполнить снимки, используя настройки камеры.

- Следующие функции включаются автоматически.
 - Определение сцены/Компенсация контрового света/Распознавание лиц/Автоматический баланс белого/Интеллектуальное управление светочувствительностью ISO/[БЫСТР. АФ]/[КОРР.КР.ГЛ.]/[ИНТ.РАЗРЕШ.]/[ИНТ.ДИНАМИЧ.]/[ПОДАВЛ. ШУМА]/[КОМПЕНС.ТЕНЕЙ]/[ПРИОР. ФОКУСА]/[ВСП. ЛАМП. АФ]

Нажмите **[iA]**.

- Камера переключится либо в интеллектуальный автоматический режим, либо в интеллектуальный автоматический режим плюс — в тот, который использовался позднее. (P41) На момент покупки установлен интеллектуальный автоматический режим.
- При переключении на интеллектуальный автоматический режим загорается кнопка **[iA]**.
[iA] - эта кнопка выключается во время записи, чтобы предотвратить отражение света от стекла или аналогичного предмета, но это не является неисправностью.
- При выключении кнопки **[iA]** камера переключается в режим настройки режима записи, при повторном ее нажатии устанавливается интеллектуальный автоматический режим.
- При касании объекта срабатывает функция автоматической фокусировки со слежением. Также ее включение возможно перемещением кнопки курсора на **◀**, а затем нажатием наполовину кнопки затвора. Для получения более подробной информации см. P85.
- Установка функции управления расфокусировкой осуществляется нажатием **[iA]** на экране записи. (P42)
- В интеллектуальном автоматическом режиме значение **[ПРИОР. ФОКУСА]** (P139) зафиксировано на **[ON]**. Когда достигнута надлежащая фокусировка, выполняется снимок.



Изменение настроек

В интеллектуальном автоматическом режиме можно настроить следующие меню.

Меню	Параметр
[ЗАП.]	[ФОТО СТИЛЬ]*/[ФОРМАТ]/[РАЗР. КАДРА]/[КАЧЕСТВО]/[ОПРЕД. ЛИЦА]/[РЕЖИМ ФОКУС.]/[СТАБИЛИЗ.]*
[ВИДЕО]	[ФОТО СТИЛЬ]*/[РЕЖИМ ЗАПИСИ]/[КАЧ-ВО ЗАП.]/[РЕЖИМ ФОКУС.]/[НЕПРЕР. АФ]/[ШУМОПОДАВЛ.]
[ПОЛЬЗОВ.]	[ГИСТОГРАММА]/[КОНТР ЛИНИИ]/[ОТБОР. ОСТАВШ.]/[УСТАН.КАСАН.]
[НАСТР.]	[УСТ. ЧАСОВ]/[МИРОВОЕ ВРЕМЯ]/[СИГНАЛ]/[РЕЖИМ ЖКД]/[ЯЗЫК]

• Информацию о порядке настройки меню см. в P56.

* Настройки могут отличаться от других режимов записи.

■ Информация о вспышке

- Если нужно использовать вспышку, откройте вспышку. (P72)
- При выборе [iA] устанавливается [iA], [iA], [iA] или [iS] в зависимости от типа объекта съемки и яркости.
- При установке [iA] или [iA] включается цифровая коррекция красных глаз.
- При выборе режима вспышки [iA] или [iS] скорость срабатывания затвора уменьшается.

Определение сцены

Когда камера определяет оптимальную сцену, значок такой сцены отображается синим в течение 2 секунд, после чего его цвет меняется на обычный красный.



При выполнении снимков

iA →	[i-ПОРТРЕТ]	
	[i-ПЕЙЗАЖ]	
	[i-МАКРО]	
	[i-НОЧН. ПОРТРЕТ]	• Только при выборе [iA]
	[i-НОЧН. ПЕЙЗАЖ]	
	[i-РЕБЕНОК]*	
	[i-ЗАКАТ]	

Информация о записи видеок кадров

iA →	[i-ПОРТРЕТ]
	[i-ПЕЙЗАЖ]
	[i-НЕДОСТАТОЧНОЕ ОСВЕЩЕНИЕ]
	[i-МАКРО]

- [iA] установлено, если ни одна из сцен не подходит и установлены стандартные настройки.
- При выборе [iA], [iA] или [iA] камера автоматически распознает лицо человека и по нему установит фокус и экспозицию. (Распознавание лиц)
- Если при использовании штатива, например, фотокамера определяет минимальную вибрацию, ВТО время как режим сцен идентифицируется как [iA], скорость затвора будет медленнее, чем обычно. Старайтесь не перемещать фотокамеру во время съемки.
- Оптимальная сцена для указанного объекта будет выбрана при установке на АФ со слежением.
- При установке [ОПРЕД. ЛИЦА] на [ON] и обнаружении лица, похожего на зарегистрированное, отображается [R] справа вверху [iA], [iA] и [iA].
- * При установке [ОПРЕД. ЛИЦА] на [ON] [iA] будет отображаться для дней рождений уже установленных зарегистрированных лиц только в случае обнаружения лица ребенка возрастом 3 года или меньше.



Примечание

- Ввиду таких условий, как перечисленные ниже, для одного и того же объекта могут определяться разные сцены.
 - Условия, касающиеся объекта: яркое или темное лицо, размер объекта, цвет объекта, расстояние до объекта, контраст объекта, перемещение объекта
 - Условия съемки: закат, восход, недостаточное освещение, дрожание камеры, использование увеличения
- Для выполнения снимков в заданной сцене рекомендуется выполнять снимки в соответствующем режиме записи.
- **Компенсация контрового света**
 - Контровой свет – это свет, идущий из-за объекта съемки. В данном случае объект съемки темнеет, поэтому данная функция компенсирует контровый свет, автоматически увеличивая яркость всего снимка. Компенсация контрового света в интеллектуальном автоматическом режиме применяется автоматически.

Запись с помощью интеллектуального автоматического режима плюс

Настройки яркости и цвета, оптимально устанавливаемые камерой, можно с легкостью отрегулировать в соответствии с вашими предпочтениями.

Этот режим полезен для тех, кто хочет, чтобы настройки камеры соответствовали их предпочтениям, но не желает подробно разбираться с настройками.

- 1** Нажмите [MENU/SET], находясь в интеллектуальном автоматическом режиме.



- 2** Выберите [РЕЖИМ iA] и нажмите [MENU/SET].

- 3** Для выбора ► нажмите [iA+], а затем нажмите [MENU/SET].

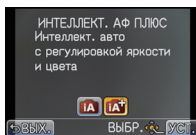

Установка яркости

- 1** Нажмите на задний диск для отображения экрана настроек.

- При каждом нажатии заднего диска происходит переключение между функциями настройки яркости, управления расфокусировкой (P42) и конечной обработки.

- 2** Коснитесь панели с ползунком для настройки.

- Также настройки можно осуществить вращением заднего диска.



Настройка цвета

- 1** Нажмите ► (WB), чтобы отобразить экран настройки.

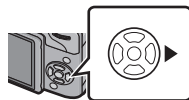

- 2** Коснитесь панели с ползунком для настройки.

- Таким образом выполняется настройка цвета изображения от красного до синего.
- Также настройки можно осуществить вращением заднего диска.



Примечание

- Изображение можно также записать касанием [↓].
- При переключении выключателя питания в положение [OFF] или камеры в другой режим записи настройки яркости и цвета возвращаются к значениям по умолчанию (центральной точке).

Режим записи: IA 

Выполнение снимков с функцией управления расфокусировкой

Вы можете с легкостью установить размытие фона при проверке экрана.

1 Коснитесь , чтобы открыть экран настройки.

- При использовании видеосъемки нажмите несколько раз на задний диск, чтобы отобразить экран настройки управления расфокусировкой.





2 Коснитесь панели с ползунком для настройки.

- Также настройки можно осуществить вращением заднего диска.



3 Запись изображений или видео.

- Изображение можно также записать касанием .
- Для выключения функции управления расфокусировкой коснитесь .
- При работе с видеосъемкой для выключения функции управления расфокусировкой нажмите на задний диск.

Примечание

- На экране настроек управления расфокусировкой в интеллектуальном автоматическом режиме режим автоматической фокусировки установлен на . При нажатии ◀ на кнопке курсора отобразится экран настройки зоны автоматической фокусировки. (Размер изменить нельзя.)
- Размытость может меняться во время записи видеоролика, в зависимости от условий записи.
- Диафрагма отстраивается в пределах соответствующей экспозиции во время записи видео, поэтому диафрагма может фактически не изменяться даже при перемещении ползунка, в зависимости от яркости объекта, и размытие может не изменяться. (Так, размытие может не изменяться для темных сцен, например в помещении, поскольку диафрагма зафиксирована в полностью открытом положении.)
- При использовании определенных объективов можно услышать исходящий от объектива звук, когда используется контроль расфокусирования, но причиной является работа диафрагмы объектива, и это не является неисправностью.
- В зависимости от используемого объектива, рабочий звук при контроле расфокусирования может быть записан во время видеосъемки, если используется данная функция.
- С некоторыми объективами функция управления расфокусировкой может не работать. Объективы с поддержкой этой функции указаны на веб-сайте.

Режим записи: **P**

Выполнение снимков с использованием любимых настроек (Режим программы AE)

Фотокамера автоматически выбирает скорость затвора и показатель диафрагмы в соответствии с яркостью объекта съемки.

Можно делать снимки с большей свободой выбора, меняя различные установки в меню [ЗАП.].

Установить диск рабочего режима на [P].

Примечание

- Скорость затвора автоматически устанавливается в диапазоне между 20-1/4000 с в следующих случаях.
 - При установке [СВЕТОЧУВСТ.] на [ISO160].
 - При установке значения диафрагмы на F3.5 [когда прикреплен сменный объектив (H-FS014042)].
 - При установке значения диафрагмы на F4.0 [когда прикреплен сменный объектив (H-FS045200)].

Изменение программы

В режиме АЕ можно изменить заданное значение диафрагмы и скорость затвора без изменения экспозиции. Это называется изменением программы.

В режиме программы АЕ можно сделать фон более смазанным путем уменьшения значения диафрагмы или увеличить динамику снимка движущегося объекта, уменьшив скорость затвора.

1 Нажмите кнопку затвора наполовину и выведите на экран значение диафрагмы и значение скорости затвора.

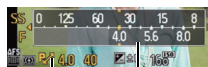

2 Во время отображения значений (приблизительно в течение 10 секунд) смените программу, поворачивая задний диск.

- Будет происходить переключение между операцией смены программы и операцией компенсации экспозиции (P76) при каждом нажатии на задний диск во время отображения значения.
- Поверните задний диск для отображения [ЭКСПОНОМЕТР] (B). (P138)
- Индикация изменения программы (A) появляется на экране, если включена смена программы.
- Для отмены переключения программы выключите камеру или поворачивайте задний диск, пока не исчезнет индикация переключения программы.

■ Пример переключения программы

[При использовании сменного объектива (H-FS014042)]

(A): Показатель диафрагмы

(B): Скорость затвора

- 1 Количество изменений программы
- 2 Таблица изменений программ
- 3 Ограничение изменений программы

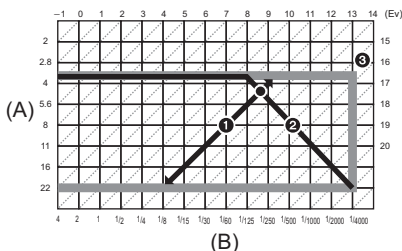

📌 Примечание

- Единица EV – это сокращение от [Exposure Value] ([Величина экспозиции]). Изменения экспозиции с помощью значений диафрагмы или скорости затвора.
- Если при нажатии кнопки затвора наполовину экспозиция является неправильной, значение диафрагмы и скорости затвора начинают мигать красным цветом.
- Если после активации режима изменения программы прошло более 10 секунд, камера возвращается в нормальный режим в программе АЕ. Однако изменение программы запоминается.
- Изменение программы позволяет выполнять регулировку только в условиях достаточного количества света.
- Изменение программы доступно для всех настроек светочувствительности ISO, за исключением [ISO].

Режим записи: **IA PASM1C2 SCN** 

Запись видеокладов

Позволяет записывать полноценные видеоизображения высокой четкости, совместимые с форматом AVCHD или видеоизображения, записанные в Motion JPEG.

Звук записывается в стерео формате.

Функции, доступные при записи видеокладов, отличаются в зависимости от используемого объектива, и может записываться рабочий звук объектива.

Для получения подробной информации см. страницу 14.

Метод фокусировки при записи видео (непрерывная АФ)

Фокусирование изменяется в зависимости от параметров [РЕЖИМ ФОКУС.] и [НЕПРЕР. АФ] в меню режима [ВИДЕО].

Режим фокусировки	непрерывная АФ	Установки
AFS/AFC	ON (ВКЛ)	Камера может фокусироваться непрерывно. • Если на объекте сложно сфокусироваться, нажмите наполовину кнопку затвора.
	OFF (ВЫКЛ)	Положение фокусировки фиксируется при начале записи видео. • Можно выполнить фокусировку нажатием кнопки затвора наполовину или касанием объекта.
MF	ON (ВКЛ)	Фокусировку можно осуществлять вручную.
	OFF (ВЫКЛ)	

- В зависимости от условий съемки или используемого объектива может записываться звук работы автофокусировки во время записи видеокладов. Рекомендуется для съемки установить [НЕПРЕР. АФ] в меню режима [ВИДЕО] на [OFF], если вас беспокоит, что может записаться рабочий звук объектива.
- При использовании трансфокатора во время записи видеокладов для фокусировки может потребоваться некоторое время.

Запись видеоклипов

Возможна запись видео в соответствии с каждым режимом.

- Приведенный здесь экран является примером того, когда режим записи установлен на [P] (режим программы AЭ).



1 Начните запись, нажав кнопку видеосъемки.





- (A) Оставшееся время записи
- (B) Доступное время записи

- Индикатор состояния записи (красный) (C) будет мигать во время видеозаписи.
- Для настройки режима [РЕЖИМ ЗАПИСИ] и качества записи [КАЧ-ВО ЗАП.], обратитесь к P133.



2 Остановите запись, повторно нажав кнопку видеосъемки.

Примечание

- Звук не будет записываться в течение 0,5 с после начала записи, если кнопка видео удерживается нажатой. После нажатия на кнопку видеосъемки сразу же отпустите ее.
- Рабочий звук трансфокатора или срабатывания кнопки может записаться, если они сработают во время записи видео.
- После окончания каждой записи происходит точное обновление доступного времени записи.
- В зависимости от типа карты индикатор обращения к карте может отображаться на короткое время после завершения записи видео. Это не является неисправностью.
- Если настройка форматного соотношения для фотоснимков и видео различна, угол зрения изменится в начале видеосъемки. При установке [ РАМКА ЗАП.] (P141) на [] отображается угол зрения во время видеосъемки.
- Если [РАСШ.ТЭЛЕПР.] установлено на [ON] угол зрения будет изменяться при переключении экрана между экраном фотоснимков и экраном видео, поскольку коэффициент увеличения фотоснимков и видео разный. (P71)
- Светочувствительность ISO будет установлена в режим [AUTO] (для видео) во время видеосъемки. Кроме того, [УСТ.ОГР. ISO] работать не будет.
- Во время записи видеокладов настройка [СТАБИЛИЗ.] фиксируется на [], даже если ее установить на [].
- При видеосъемке рекомендуется использовать полностью заряженный аккумулятор или адаптер переменного тока (поставляется отдельно). (P184)
- Если во время видеосъемки с помощью адаптера переменного тока (поставляется отдельно) подача электроэнергии будет прекращена, или если адаптер переменного тока (поставляется отдельно) будет отключен и т. д., снимаемое видео не будет записано.
- Записывается в следующих категориях для определенных режимов записи. Для режимов записи, отсутствующих в списке ниже, осуществляется запись видео, соответствующего каждому такому режиму записи.

Выбранный режим записи	Режим записи при записи видео
<ul style="list-style-type: none"> • Режим программы АЭ • Режим АЭ с приоритетом диафрагмы • Режим АЭ с приоритетом затвора • Режим ручной экспозиции • [ПЕРИФ. РАСФОКУС.], [ДОМ.ЖИВОТНОЕ] в режиме сцены 	Видео в обычном режиме
<ul style="list-style-type: none"> • [РЕБЕНОК1]/[РЕБЕНОК2] в режиме сцены 	Режим Портрет <ul style="list-style-type: none"> • Для снимков, сделанных в процессе записи видео ( (приоритеты видео)) (P115), запись возраста или имени не выполняется.
<ul style="list-style-type: none"> • [НОЧН. ПОРТРЕТ], [НОЧН. ПЕЙЗАЖ], [ИЛЛЮМИНАЦИЯ] в режиме сцены 	Режим слабой освещенности

Воспроизведение снимков/видео

Воспроизведение снимков

1 Нажмите [▶].



2 Для быстрой прокрутки изображения вперед и назад перетащите (P12) экран по горизонтали.

Вперед: перетащите справа налево

Назад: перетащите слева направо



- Можно также прокручивать изображение вперед или назад, нажимая ◀/▶ кнопки курсора.
- Скорость прокрутки изображений вперед/назад изменяется в зависимости от состояния воспроизведения.
- Можно непрерывно прокручивать изображение вперед или назад, продолжая прикасаться пальцем к левой или правой стороне экрана после прокрутки снимка вперед/назад.
(Снимки отображаются в уменьшенном размере)

■ Для завершения воспроизведения









Повторно нажмите [▶], нажмите кнопку видеосъемки или нажмите кнопку затвора наполовину.

📌 Примечание

- Эта камера соответствует стандарту DCF "Design rule for Camera File system", установленному ассоциацией JEITA "Japan Electronics and Information Technology Industries Association", и стандарту Exif "Exchangeable Image File Format". Данная камера может отображать исключительно снимки, соответствующие стандарту DCF.
- Снимки, записанные с помощью другой камеры, могут не воспроизводиться на этой камере.

Отображение нескольких экранов (многооконное воспроизведение)

Прикоснитесь к .

- Можно переключать экран воспроизведения при коснувшись соответствующих пиктограмм.
 - : 1 снимок
 - : 12 снимков
 - : 30 снимков
 - : Отображение экрана календаря
- Переключение на экран воспроизведения также выполняется вращением заднего диска.
- При выборе снимка со значком серийной съемки  и нажатии [MENU/SET] снимки из этой группы серийной съемки будут отображаться в многооконном режиме воспроизведения.
 - Ⓐ Значок серийной съемки 
- Переключите экран, прикоснувшись к /, если они отображаются на полосе прокрутки.
- Экран переключается при перетягивании полосы прокрутки вверх или вниз (P12).
- Ⓑ Полоса прокрутки
- Экран можно переключать постепенно, перетаскивая экран вверх или вниз (P12).
- Снимки, отображаемые с помощью , воспроизвести нельзя.



- Для возврата в режим нормального воспроизведения коснитесь снимка для выбора.

Отображение снимков по дате съемки (Воспроизведение по календарю)

1 Коснитесь [CAL] на экране многооконного воспроизведения.

2 Коснитесь [▲]/[▼], чтобы выбрать месяц для воспроизведения.

- Если в течение месяца не было сделано ни одного снимка, месяц не отображается.
- Коснитесь [☰] для отображения многооконного экрана воспроизведения.

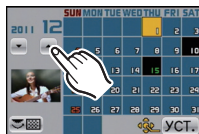

3 Выберите дату воспроизведения, а затем коснитесь [УСТ.].

4 Коснитесь снимка, который хотите воспроизвести.

- Для возвращения к экрану календаря поверните задний диск влево или коснитесь [CAL].

Примечание

- Если ранее на экран был выведен календарь, то при выборе снимка выбирается его дата записи.
- Если существует несколько снимков с одинаковой датой записи, отображается первый снимок записанный в тот день.
- На дисплей можно вывести календарь от января 2000 до декабря 2099 г.
- Если дата в камере не установлена, то дата съемки устанавливается как 1 января 2011 г.
- Если съемка проводится после установки пункта назначения поездки в разделе [МИРОВОЕ ВРЕМЯ], снимки отображаются на основании дат в пункте назначения поездки при воспроизведении в хронологическом порядке.

Использование функции увеличения при воспроизведении

Сильно коснитесь участка для увеличения.

1× → 2× → 4× → 8× → 16×

- Также можно увеличивать/уменьшать снимок вращением заднего диска.
- При изменении увеличения индикатор положения увеличения (A) отобразится приблизительно на 1 секунду.
- Чем больше увеличивается изображение, тем ниже его качество.
- Можно передвинуть увеличенную область, перетаскив (P12) экран.
- Изначальный размер снимка (1×) восстанавливается при касании [Q].
- При касании [Q] увеличение снижается.

**■ Переключение отображаемого изображения с сохранением увеличения при воспроизведении**

Можно переключить отображаемое изображение, сохраняя такую же степень увеличения и положение трансфокатора при воспроизведении с увеличением.

Переключитесь в режим выбора снимков, нажав задний диск во время использования функции увеличения при воспроизведении, и выберите снимки касанием [◀]/[▶].

- Можно также прокручивать изображение вперед или назад, нажимая ◀/▶ кнопки курсора.
- Положение трансфокатора возвращается к центру на следующих изображениях.
 - Изображения с различными форматами
 - Изображения с различным числом записанных пикселей
 - Изображения с различным направлением поворота (если [ПОВЕРН. ЖКД] установлено на [ON])

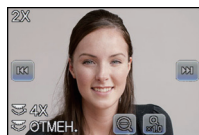

Изменение отображения информации на экране воспроизведения

Для переключения экрана монитора нажмите кнопку [DISP.].

- Экран переключится следующим образом:
 - С информацией
 - Отображение подробной информации*1 (P187)
 - Отображение гистограммы*1 (P187)
 - Без информации (Подсветка экрана)*1, 2
 - Без информации

*1 Не выводится на экран в режиме отображения с увеличением, при воспроизведении видео или показе слайдов.

*2 Отображается, если установить [ВЫСВЕТИТЬ] (P138) в меню [ПОЛЬЗОВ.] на [ON].

- Во время воспроизведения гистограмма отображается для R (красного), G (зеленого), B (синего) и Y (освещенности).

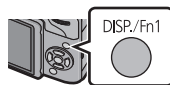

Воспроизведение видео

- Данная камера предназначена для воспроизведения видео, снятого (только) данной моделью в форматах QuickTime Motion JPEG и AVCHD.
- Видео формата AVCHD, которое можно воспроизводить на данной камере — видео [AVCHD], записанное в помощью данной камеры, видео формата AVCHD (включая [AVCHD Lite]), записанное исключительно цифровыми камерами Panasonic (LUMIX).

1 Нажмите [▶].



2 Выберите изображение со значком видео ([👤], [📹]) и затем коснитесь [▶] для воспроизведения.

- (A) Значок видео
- (B) Длительность записи видеоклипа

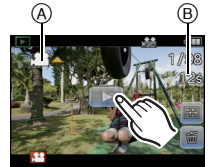









- После начала воспроизведения истекшее время воспроизведения отображается на экране. Например, 8 минут и 30 секунд отображается как [8m30s].
- Некоторая информация (сведения о записи и т. д.) не отображается для видео, записанного в [AVCHD].
- Нажатие кнопки курсора в сторону ▲ позволяет воспроизвести видео. Отображение справа внизу экрана при воспроизведении соответствует ▲/▼/◀/▶ на кнопке курсора.

■ Операции, выполняемые во время воспроизведения видео







1 Коснитесь экрана для отображения панели управления.

- При бездействии в течение 2 секунд возобновляется первоначальное состояние.

2 Действия на панели управления выполняются касанием.

	Воспроизведение/пауза		Остановка
	Ускоренная перемотка назад		Ускоренная прокрутка вперед
	Покадровая прокрутка назад (во время паузы)		Покадровая прокрутка вперед (во время паузы)
	Увеличение уровня громкости		Снижение уровня громкости

• Информация о быстрой прокрутке вперед/назад

- Коснитесь  во время воспроизведения для быстрой прокрутки вперед (коснитесь  для прокрутки назад). Скорость прокрутки вперед/назад увеличивается, если еще раз коснитесь /. (Отображение на экране меняется с  на .)
- Коснитесь  для возврата к скорости обычного воспроизведения.
- При использовании карты памяти большой емкости ускоренная перемотка назад может быть более медленной, чем обычно.



Примечание

- Для воспроизведения видео, записанного данным устройством, на ПК используйте программы “QuickTime” или “PHOTOfunSTUDIO” с компакт-диска (поставляется в комплекте).
- Видеозаписи, записанные с помощью другой камеры, могут не воспроизводиться на этой камере.

Удаление снимков

Удаленные изображения не могут быть восстановлены.

Нажмите [▶].

Удаление одного снимка

- 1 Выберите снимок для удаления, а затем нажмите [🗑️].



- 2 Коснитесь [УДАЛ. ОДИН СНИМОК].

- Отображается экран подтверждения. Для удаления снимков выберите [ДА].

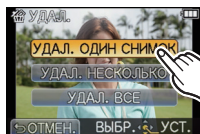

Удаление нескольких снимков (до 100^{*}) или всех снимков

* Группа серии рассматривается как единое изображение. (Будут удалены все снимки выбранной группы серии.)

1 Прикоснитесь к [🗑️].

2 Прикоснитесь к [УДАЛ. НЕСКОЛЬКО] или [УДАЛ. ВСЕ].

- [УДАЛ. ВСЕ] → Отображается экран подтверждения. Для удаления снимков выберите [ДА].
- Можно удалить все снимки, за исключением внесенных в избранное, путем выбора [УДАЛИТЬ ВСЕ, КРОМЕ ★] при установленном [УДАЛ. ВСЕ].

3 (При выборе [УДАЛ. НЕСКОЛЬКО]) Коснитесь снимка, который следует удалить.
(Повторите данный шаг)

- [👉] появляется на выбранных снимках. При повторном касании настройка отменяется.

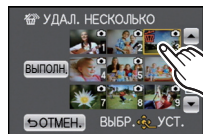

4 (При выборе [УДАЛ. НЕСКОЛЬКО]). Прикоснитесь к [ВЫПОЛН.].

- Отображается экран подтверждения. Для удаления снимков выберите [ДА].

Примечание

- Не выключайте камеру в процессе удаления. Используйте аккумуляторы с достаточным уровнем заряда или адаптер переменного тока (не входит в комплект поставки).
- Удаление снимков может занять определенное время, в зависимости от их количества.
- Если снимки не соответствуют стандарту DCF или защищены, они не будут удалены даже в случае выбора [УДАЛ. ВСЕ] или [УДАЛИТЬ ВСЕ, КРОМЕ ★].

Настройка меню

В данной камере имеются пункты меню, позволяющие настраивать ее работу для наилучшего выполнения снимков.

В частности, в меню [НАСТР.] имеются некоторые важные параметры, касающиеся часов и питания камеры. Проверьте настройки этого меню перед началом использования камеры.

Настройка элементов меню



- При установке [ВОЗОБН.МЕНЮ] (P143) в меню [ПОЛЬЗОВ.] на [ON], на экран выводится последний элемент меню, который был выбран перед выключением фотокамеры. На момент покупки выполнена установка на [ON].

1 Нажмите [MENU/SET].

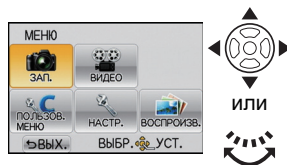

2 Выберите меню нажатием ▲/▼/◀/▶ или поворотом заднего диска.



Меню	Описание настроек
 [ЗАП.] (P123 до 132)	В данном меню можно установить форматное соотношение, количество пикселей и другие параметры записываемых снимков.
 [ВИДЕО] (P133 до 136)	С помощью данного меню можно установить [РЕЖИМ ЗАПИСИ], [КАЧ-ВО ЗАП.] и другие аспекты для видеозаписи.
 С [ПОЛЬЗОВ.] (P137 до 143)	Можно настроить работу камеры согласно вашим предпочтениям, например, отображение экрана и работу кнопок. Также можно сохранить измененные настройки.
 [НАСТР.] (P61 до 68)	Данное меню позволяет выполнить настройки часов, рабочего звукового сигнала и другие настройки, облегчающие работу с камерой.
 [ВОСП.] (P148 до 163)	Данное меню позволяет установить настройки защиты, обрезки и печати записываемых снимков.

3 Нажмите [MENU/SET] для отображения меню.

4 Выберите пункт меню нажатием ▲/▼ или поворотом заднего диска.

- Выберите элемент в самом низу и нажмите ▼ или поверните задний диск вправо для перехода к следующему экрану.

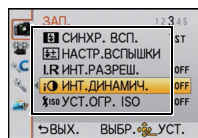

5 Нажмите [MENU/SET] или задний диск.

- В случае некоторых пунктов меню его настройка может не отображаться либо отображаться по-другому.

6 Выберите параметры, нажав ▲/▼ или повернув задний диск.

- На рисунке справа приведен пример установки [ИНТ.ДИНАМИЧ.] с [OFF] на [HIGH].

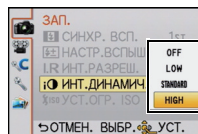

7 Нажмите [MENU/SET] или задний диск для установки.

■ Закрытие меню

Нажмите [🗑️/↩️] несколько раз либо нажмите кнопку затвора наполовину.

■ Переключение на другие меню

Пример: переключение на меню [НАСТР.] из меню режима [ЗАП.]

1 Нажмите ◀.

- Ⓐ Значок переключения меню

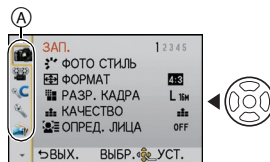

2 Нажмите ▼ или вращайте задний диск для выбора значка меню [НАСТР.] [🔍].

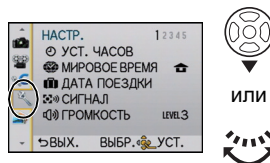

3 Нажмите ▶ или задний диск.

- Затем выберите нужный пункт меню и задайте необходимые настройки.

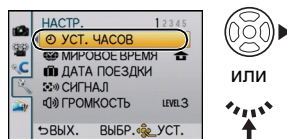

📌 Примечание

- Некоторые функции не могут быть установлены или использованы в зависимости от используемых режимов или настроек меню, ввиду технических характеристик камеры.

Установка Быстрого меню

Использование быстрого меню облегчает поиск некоторых настроек меню.

- Функции, которые могут быть настроены с помощью быстрого меню, определяются режимом или стилем отображения, в котором находится камера. Элементы, которые нельзя использовать, отображаются серым.

Кнопку [Q.MENU/Fn2] можно использовать двумя способами: как кнопку [Q.MENU] (Быстрое меню) или как кнопку [Fn2] (функция 2). На момент покупки она изначально установлена на быстрое меню.

- Для переключения между настройками выберите пункт [Q.MENU/Fn2] в меню [ПОЛЬЗОВ.].
 - При выборе кнопки [Q.MENU] (Быстрое меню) можно легко вызывать некоторые меню.
 - При выборе варианта [Fn2] кнопке можно назначать функцию. Для получения более подробной информации о функциональной кнопке см. P99.

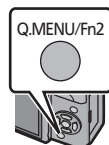

1 Чтобы отобразить быстрое меню, нажмите [Q.MENU].

- Быстрое меню можно также открыть касанием [Q.MENU]. Когда [Q.MENU/Fn2] в меню [ПОЛЬЗОВ.] установлено на [Fn2], используйте [Q.MENU].



2 Прикоснитесь к элементу меню.

- Элементы меню можно переключать касанием [◀|▶].

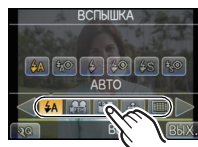

3 Выберите параметр и коснитесь его.



4 Коснитесь [ВЫХ.] для выхода из меню после завершения настройки.

■ Измените быстрое меню на требуемый элемент

В качестве быстрых меню можно использовать до 15 элементов. Устанавливайте элементы меню в зависимости от условий съемки и т. д.

1 Прикоснитесь к [Q].

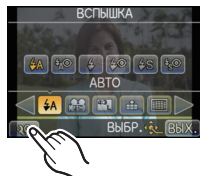

2 Выберите меню в верхнем ряду и перетащите его в нижний ряд.

- Ⓐ Элементы, которые можно настраивать как быстрые меню.
- Ⓑ Элементы, которые можно отображать на экране быстрого меню.

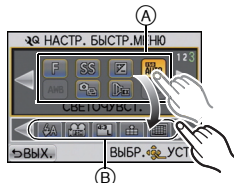

- Если в нижнем ряду нет свободного места, перетащите на элемент меню, который будет заменен. Можно установить новый элемент вместо старого.
- При перетаскивании элемента с нижнего ряда на верхний параметр будет отменен, и это место освободится.
- Элемент меню или параметры можно переключать касанием [◀]/[▶].
- Можно устанавливать нижеперечисленные элементы.

[ЗАП.] Меню режима	
<ul style="list-style-type: none"> • [УСТАН. ИЗОБР.] (P124, 125) • [КАЧЕСТВО] (P126) • [РЕЖИМ ФОКУС.] (P33) • [РЕЖИМ ЗАМЕРА] (P127) • [ВСПЫШКА] (P72) • [ИНТ.РАЗРЕШ.] (P129) • [ИНТ.ДИНАМИЧ.] (P129) 	<ul style="list-style-type: none"> • [РАСШ.ТЕЛЕПР.] (снимки/видео) (P71) • [СКОР. СЪЕМКИ] (P77) • [АВТ. БРЕКЕТИНГ] (P79) • [АВТ. ТАЙМЕР] (P81) • [СТАБИЛИЗ.] (P69)

Функции записи
<ul style="list-style-type: none"> • [РЕЖИМ Аф] (P83) • [СВЕТОЧУВСТ.] (P97) • [БАЛ. БЕЛ.] (P92) • Компенсация экспозиции (P76) • [ЗНАЧЕНИЕ ДИАФРАГМЫ] (P102) • [СКОР. ЗАТВОРА] (P102) • [РЕЖИМ ПЕРЕКЛЮЧАТЕЛЯ] (Одиночная (P35)/Серийная (P77)/Автобрекетинг (P79)/Автоматический таймер (P81))

Меню режима [ВИДЕО]
<ul style="list-style-type: none"> • [УСТАН.ВИДЕО] (P133, 134) • [РЕЖ.КАДРА] (P115)

Меню [ПОЛЬЗОВ.]
<ul style="list-style-type: none"> • [ГИСТОГРАММА] (P137) • [КОНТР ЛИНИИ] (P138) • [ОТОБР. ОСТАВШ.] (P141)

3 Прикоснитесь к [ВЫХ.].

- Снова отобразится экран вышеуказанного шага 1. Коснитесь [ВЫХ.] для переключения на экран записи.

При необходимости выполните данные настройки.

О меню настроек

[УСТ. ЧАСОВ], [ЭКОНОМ. РЕЖ.] и [АВТ. ПРОСМ.] являются важными элементами. Проверьте их настройки перед их использованием.

Более подробную информацию о выборе настроек меню [НАСТР.] см. на P56.

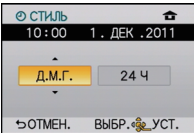
<p>⌚ [УСТ. ЧАСОВ]</p>	<p>Настройка даты/времени.</p> <p>1 Нажмите ◀/▶ для выбора элементов и коснитесь ▲/▼ для установки.</p> <p>Ⓐ Настройка [МИРОВОЕ ВРЕМЯ]</p> <p>Установка порядка отображения и формат отображения времени.</p> <ul style="list-style-type: none"> • Экран установки для порядка отображения и формата отображения времени выводится при выборе [СТИЛЬ] и последующем нажатии [MENU/SET]. <p>2 Нажмите [MENU/SET] для установки.</p>	 
	<p>• Дополнительная информация приведена в разделе “Настройка даты/времени (настройка часов)” на P28.</p>	

 [МИРОВОЕ ВРЕМЯ]	<p>Установите время вашего домашнего региона и региона пункта назначения поездки. Можно отображать местное время в пунктах назначения при путешествиях и записывать их на выполняемых снимках.</p>
	<p>После выбора [ПУНКТ НАЗНАЧ.] или [ДОМ. РЕГИОН] нажмите ◀/▶, чтобы выбрать зону и нажмите кнопку [MENU/SET] для выполнения настройки.</p> <ul style="list-style-type: none"> • После покупки сначала установите [ДОМ. РЕГИОН]. Настройку [ПУНКТ НАЗНАЧ.] можно выполнить после настройки [ДОМ. РЕГИОН]. <p>✈ [ПУНКТ НАЗНАЧ.]: Регион пункта назначения</p> <ul style="list-style-type: none"> (A) Текущее время в регионе пункта назначения (B) Разница во времени <p>🏠 [ДОМ. РЕГИОН]: Ваш домашний регион</p> <ul style="list-style-type: none"> (C) Текущее время (D) Разница во времени с GMT (средним временем по Гринвичу)

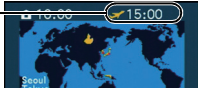
(A) 

(B) 









(C) 

(D) 

- Выбор/отмена летнего времени [☀] выполняется нажатием кнопки ▲ для времени выбранной зоны.
- Установка летнего времени для домашнего региона не увеличивает текущее время. Увеличьте настройку часов на один час.
- Если вы не можете найти пункт назначения поездки в списке регионов, отображаемых на экране, установите по разнице во времени относительно домашнего региона.

 [ДАТА ПОЕЗДКИ]	<p>Можно установить дату отъезда и дату возвращения из поездки, а также название пункта назначения поездки. При воспроизведении снимков вы можете отобразить количество прошедших дней и поставить соответствующую отметку с помощью [ОТПЕЧ СИМВ] (P152).</p>	
	<p>[УСТ. ПОЕЗДКИ]:</p> <p>[OFF]: Истекшие дни не записываются.</p> <p>[SET]: Устанавливаются даты отъезда и возвращения. Выполняется запись количества истекших дней (сколько дней прошло после) поездки.</p> <ul style="list-style-type: none"> Дата поездки автоматически отменяется, если текущая дата более поздняя, чем дата возвращения. Если настройка [УСТ. ПОЕЗДКИ] установлена на значение [OFF], то и настройка [ГЕОГР. ПУНКТ] будет установлена на [OFF]. 	
	<p>[ГЕОГР. ПУНКТ]:</p> <p>[OFF]</p> <p>[SET]: Пункт назначения поездки записывается на время записи.</p> <ul style="list-style-type: none"> Подробную информацию о том, как вводить символы, см. в разделе "Ввод текста" на P122. 	

- Количество дней, прошедших с даты отъезда, можно распечатывать при помощи программного обеспечения "PHOTOfunSTUDIO", которое находится на компакт-диске CD-ROM (входящем в комплект поставки).
- Дата поездки высчитывается на основании даты в настройке часов, а также установленной даты отъезда. Если установить [МИРОВОЕ ВРЕМЯ] на пункт назначения поездки, дата поездки высчитывается на основании даты в настройке часов и установки пункта назначения поездки.
- Установка дня путешествия сохраняется, даже если камера будет выключена.
- Если дата отъезда установлена, а затем снимок делается до этой даты отъезда, знак [-] (минус) отображается оранжевым цветом, и день отпуска, в который сделан снимок, не записывается.
- Если дата поездки отображается как [-] (минус) белого цвета, существует разница во времени, ввиду которой происходит смена даты для пунктов [ДОМ. РЕГИОН] и [ПУНКТ НАЗНАЧ.]. (Это будет записано)
- Функция [ДАТА ПОЕЗДКИ] отключена во время видеозаписи в [AVCHD].
- При записи видео функция [ГЕОГР. ПУНКТ] отключается.
- В интеллектуальном автоматическом режиме функция [ДАТА ПОЕЗДКИ] отключается. Будут отражены настройки другого режима записи.

 [СИГНАЛ]	<p>Установите громкость для электронных шумов и шума электронного затвора.</p>	
	<p> [ГРОМ.СИГНАЛА]:</p> <p> (Звук отключен)</p> <p> (Низкая)</p> <p> (Высокая)</p>	<p> [ГРОМК.ЗАТВ.]:</p> <p> (Звук отключен)</p> <p> (Низкая)</p> <p> (Высокая)</p>

- [ГРОМК.ЗАТВ.] работает только при установке на [SH] для режима серийной съемки.

 [ГРОМКОСТЬ]	Отрегулируйте громкость динамика, установив любой из 7 уровней.
--	---

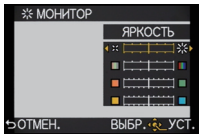

- При присоединении камеры к телевизору, громкость динамиков телевизора не изменяется.

 [МОНИТОР]/ [ВИДЕОИСКАТЕЛЬ]	Регулируются яркость, цвет или красный либо синий оттенок монитора ЖКД/видеоискателя. 1 Выберите параметры нажатием ▲/▼ и отрегулируйте с помощью ◀/▶ или заднего диска. 2 Нажмите [MENU/SET] для установки. 
---	---

- Посредством этого возможна настройка монитора ЖКД во время его работы, а также настройка видеоискателя во время его работы.
- На мониторе ЖКД/видеоискателя некоторые объекты могут выглядеть не так, как на самом деле. Тем не менее, этот режим не влияет на записанные снимки.



 [РЕЖИМ ЖКД]	Яркость монитора ЖКД можно регулировать в зависимости от того, насколько яркое окружение камеры. [A*] [AUTO]: Яркость регулируется автоматически, в зависимости от яркости окружающего освещения вблизи камеры. [1*] [MODE1]: Повысьте яркость монитора ЖКД. [2*] [MODE2]: Установите стандартную яркость монитора ЖКД. [3*] [MODE3]: Сделайте монитор ЖКД темнее.
--	--





- Яркость снимков, отображаемых на мониторе ЖКД, увеличивается, поэтому некоторые объекты могут отображаться на мониторе ЖКД не так, как они выглядят на самом деле. Тем не менее, этот режим не влияет на записанные снимки.
- Монитор ЖКД автоматически восстанавливает стандартную яркость через 30 секунд при записи в [MODE1]. Он снова станет ярче при управлении с помощью кнопок или сенсорном управлении.
- Если при попадании на экран яркого солнечного света и т. д. работа с экраном затруднена, затените экран рукой или другим предметом от яркого света.
- Количество записываемых снимков уменьшается в [AUTO] и [MODE1].
- [AUTO] — это единственная доступная опция в режиме записи.
- [AUTO] отключается во время видеозаписи.
- Если экран меню отображается в условиях недостаточной освещенности и т. д., монитор ЖКД становится темнее даже при установке [РЕЖИМ ЖКД] на [MODE2].
- Первоначальная настройка при использовании сетевого адаптера (приобретается отдельно): [MODE2].

ECO [ЭКОНОМ. РЕЖ.]	<p>При помощи настроек этих меню можно продлить срок эксплуатации аккумулятора.</p> <p>Кроме того, в этом случае во избежание разрядки аккумулятора монитор ЖКД отключается автоматически, если он не используется.</p>
	<p> [РЕЖИМ СНА]: Камера автоматически отключится, если она не используется в течение времени, выбранного в настройке. [OFF]/[1MIN.]/[2MIN.]/[5MIN.]/[10MIN.]</p>
	<p> [АВТООТКЛ. ЖКД]: Монитор ЖКД автоматически отключается, если камера не используется в течение времени, выбранного в настройке. [OFF]/[15SEC.]/[30SEC.]</p>

- Чтобы отключить режим [РЕЖИМ СНА], наполовину нажмите кнопку затвора или выключите и снова включите фотокамеру.
- [РЕЖИМ СНА] устанавливается на [5MIN.] в интеллектуальном автоматическом режиме.
- [РЕЖИМ СНА] фиксируется в положении [2MIN.], если [АВТООТКЛ. ЖКД] устанавливается на [15SEC.] или [30SEC.].
- Нажмите любую кнопку, чтобы снова включить монитор ЖКД.
- [РЕЖИМ СНА] не работает в следующих случаях.
 - При использовании адаптера переменного тока
 - При подключении к ПК или принтеру
 - При записи или воспроизведении видеофайлов
 - Во время показа слайдов

 [АВТ. ПРОСМ.]	<p>Установите время, в течение которого отображается снимок после того, как он сделан.</p>
	<p>[OFF]/[1SEC.]/[3SEC.]/[5SEC.] [HOLD]: Снимки отображаются до тех пор, пока кнопка затвора нажата наполовину.</p>

- При установке на [HOLD], когда камера установлена на [] или [], во время автоматического просмотра возможно переключение отображения экрана воспроизведения или увеличение с помощью вращения заднего диска.
- Независимо от настройки автопросмотра снимки будут автоматически просматриваться при серийной съемке с установкой [SH] или [H] и записи с автобрекетингом. (Без удержания)
- Если [ВЫСВЕТИТЬ] установлено на [ON], насыщенные белым цветом участки при включенной функции автоматической настройки значений экспозиции мигают черным и белым.
- [АВТ. ПРОСМ.] отключено при установке режима серийной съемки на [M] или [L].
- Когда [АВТОРЕГИСТРАЦИЯ] в [ОПРЕД. ЛИЦА] установлена на [ON], [АВТ. ПРОСМ.] может быть установлено только на [3SEC.] или [5SEC.].

 [РЕЖИМ USB]	<p>Перед или после подключения фотокамеры к компьютеру или принтеру с помощью кабеля USB (поставляется) выберите систему связи USB.</p>
	<p> [ВЫБРАТЬ ВКЛ. СОЕДИН.]: При подключении фотокамеры к компьютеру или принтеру с поддержкой PictBridge выберите [PC] или [PictBridge(PTP)].</p> <p> [PictBridge(PTP)]: Выберите после или перед подключением к принтеру с поддержкой PictBridge.</p> <p> [PC]: Выберите после или перед подключением к компьютеру.</p>

 [ВИДЕО ВЫХ.]	<p>Установите, чтобы наладить систему цветного телевидения в каждой конкретной стране.</p>
	<p>[NTSC]: Выбран выход видео для системы NTSC.</p> <p>[PAL]: Выбран выход видео для системы PAL.</p>

- Для работы необходимо подключение кабеля AV или мини-кабеля HDMI (поставляется отдельно).

 [ФОРМАТ ТВ]	<p>Установите в соответствии с типом телевизора.</p>
	<p>[16:9]: При подключении к телевизору с форматом экрана 16:9.</p> <p>[4:3]: При подключении к телевизору с форматом экрана 4:3.</p>

- Работает при подключенном кабеле AV.

 [РЕЖИМ HDMI]	<p>Установите формат для выхода HDMI при воспроизведении на телевизоре высокой четкости, совместимом с HDMI и подсоединенном к этому аппарату посредством миникабеля HDMI (поставляется отдельно).</p>
	<p>[AUTO]: Выходная разрешающая способность устанавливается автоматически на основании информации, получаемой от подключенного телевизора.</p> <p>[1080i]: Для вывода данных используется метод чересстрочного отображения со 1080 строками развертки.</p> <p>[720p]: Для вывода сигнала используется метод прогрессивной развертки с доступными 720 строками развертки.</p> <p>[576p]^{*1}/[480p]^{*2}: Для вывода сигнала используется метод прогрессивной развертки с доступными 576^{*1}/480^{*2} строками развертки.</p>

*1 При установке [ВИДЕО ВЫХ.] в положение [PAL]

*2 При установке [ВИДЕО ВЫХ.] в положение [NTSC]



- Если при настройке [AUTO] изображения не выводятся на телевизор, подстройтесь под формат, который отображает ваш телевизор, и выберите количество реальных линий развертки. (Пожалуйста, обратитесь к инструкции по эксплуатации вашего телевизора.)
- Это начнет работать приподсоединении миникабеля HDMI (поставляется отдельно)
- Подробнее см. P168.

 [VIERA Link]	<p>Выполните настройку так, чтобы этот аппарат мог управляться пультом дистанционного управления от VIERA, для этого выполните автоматическое соединение этого аппарата с оборудованием, совместимым с VIERA Link, посредством миникабеля HDMI (поставляется отдельно).</p>
	<p>[OFF]: Операция выполняется с помощью кнопок этого аппарата.</p> <p>[ON]: Предусмотрено использование пульта дистанционного управления с аппаратурой, совместимой с VIERA Link. (Не все операции будут осуществимы.) Операции с помощью кнопок на основном аппарате будут ограничены.</p>

- Это начнет работать приподсоединении миникабеля HDMI (поставляется отдельно)
- Подробнее см. P170.

 [3D ПОКАЗ]	<p>Настройка метода вывода для 3D изображений.</p>
	<p>[3D]: Задание при подключении к телевизору, совместимому с 3D.</p> <p>[2D]: Задание при подключении к телевизору, не совместимому с 3D. Устанавливайте, когда требуется просматривать изображения в 2D (обычное изображение) на 3D-совместимом телевизоре.</p>

- Это начнет работать приподсоединении миникабеля HDMI (поставляется отдельно)
- На стр. P166 описан метод воспроизведения 3D изображений в формате 3D.

 [МЕНЮ СЦЕН]	<p>Укажите, что должно воспроизводиться на экране, когда переключатель режимов установлен на .</p>
	<p>[OFF]: Появляется экран записи в выбранном на данный момент режиме сцены.</p> <p>[AUTO]: Появляется экран выбора режима сцен.</p>

 [КАЛИБРОВКА]	<p>Отрегулируйте положение сенсорной панели, если при касании одного элемента выбирается другой или при попытке выполнить операцию касанием реагирование отсутствует.</p>
	<p>1 Нажмите [MENU/SET].</p> <p>2 Последовательно коснитесь стилусом (поставляется в комплекте) оранжевых отметок [+], отображаемых на экране (в 5 местах).</p> <p>• После установки позиции выводится сообщение.</p> <p>3 Для завершения нажмите [MENU/SET].</p>

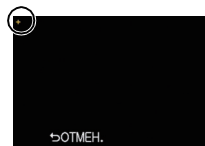

- Чтобы точно откалибровать монитор ЖКД, необходимо точно касаться обозначенных мест.

 [ЯЗЫК]	Установите язык, отображаемый на экране.
---	--

- Если по ошибке был установлен другой язык, для выбора необходимого языка выберите пункт меню .

 [ПРОСМ.ВЕРСИИ]	Это позволяет проверить версию встроенного ПО камеры и объектива.
---	---

- [-. -] отображается как встроенное ПО объектива, если объектив не установлен.

 [СБРОС №]	Сбросьте номер файла следующей записи на 0001.
--	--

- Номер папки обновляется, и нумерация начинается с 0001.
- Номера папок устанавливаются в диапазоне от 100 до 999.
Следует сбросить номера папок прежде, чем такой номер папки достигнет 999.
Рекомендуется сохранить данные на ПК или в другом месте и отформатировать карту (P68).
- Для сброса номера папки на 100, сначала отформатируйте карту и затем воспользуйтесь этой функцией для сброса номера файла.
Появится экран сброса номера папки. Для сброса номера папки выберите [ДА].

 [СБРОС]	Настройки меню [ЗАП.] или [НАСТР.]/[ПОЛЬЗОВ.] возвращаются к первоначальным.
--	--

- При сбросе настроек режима [ЗАП.] данные, зарегистрированные с помощью [ОПРЕД. ЛИЦА], также сбрасываются.
- При сбросе настроек меню [НАСТР.]/[ПОЛЬЗОВ.] следующие настройки также сбрасываются. Кроме того, [ПОВЕРН. ЖКД] устанавливается на [ON].
 - Параметры дня рождения и имени для [РЕБЕНОК1]/[РЕБЕНОК2] и [ДОМ.ЖИВОТНОЕ] в режиме сцены
 - Настройки [ДАТА ПОЕЗДКИ] (дата отъезда, дата возвращения, местоположение)
 - Установка [МИРОВОЕ ВРЕМЯ]
- Номер папки и настройки часов не изменяются.

 [ФОРМАТИР.]	Карта отформатирована. При форматировании все данные карты памяти удаляются навсегда. Перед использованием данной функции обязательно сохраните все снимки и видео в другом месте.
--	--

- Используйте при форматировании аккумулятор с достаточным зарядом или адаптер переменного тока (поставляется отдельно). Не выключайте камеру во время форматирования.
- Если карта была отформатирована с помощью компьютера или другого устройства, повторно отформатируйте ее с помощью фотокамеры.
- Если карта не может быть отформатирована, попробуйте использовать другую карту, перед тем как обратиться в ближайший сервисный центр.

Режим записи: **IA PASM C1 C2 SCN** 

Оптический стабилизатор изображения

При использовании одного из данных режимов обнаруживается дрожание во время выполнения снимков, и камера автоматически компенсирует дрожание, что позволяет выполнять съемку без дрожания.

Сменный объектив (H-FS014042, H-FS045200) имеет функцию стабилизации.

- На сменном объективе (H-FS045200) имеется переключатель [O.I.S.].
- На сменном объективе (H-FS014042) переключатель [O.I.S.] отсутствует. Установите настройки [СТАБИЛИЗ.] в меню режима [ЗАП.].

При использовании объектива с переключателем [O.I.S.] возможно включение оптического стабилизатора изображения с помощью установки переключателя [O.I.S.] на объективе в положение [ON].

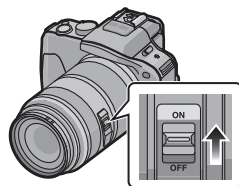

(На момент покупки выполнена установка на [].)

Пример прикрепления объектива с переключателем [O.I.S.].



■ Настройка стабилизатора в меню режима [ЗАП.]

- 1 Выберите [СТАБИЛИЗ.] в меню режима [ЗАП.]. (P56)
- 2 Нажмите **▲/▼** для выбора настройки, затем нажмите [MENU/SET].

Параметр	Установки
[OFF]	[СТАБИЛИЗ.] не работает. (Можно выбрать при использовании объектива без переключателя [O.I.S.].)
[] (Обычный)	В режиме записи дрожание камеры всегда скомпенсировано.
[]* (Панорамирование)	Компенсируется дрожание камеры при движении вверх/вниз. Данный режим идеален для панорамирования (метод съемки с поворотом камеры для слежения за движением объекта, который постоянно движется в фиксированном направлении).

- * Этот элемент нельзя установить в интеллектуальном автоматическом режиме.
- Функция [СТАБИЛИЗ.] доступна только в тех случаях, когда в используемом объективе имеется внутренний стабилизатор.
- Выйдите из меню по завершении установки.



■ Предупреждение дрожания (дрожания фотокамеры)

Когда появляется предупреждение о дрожании [], используйте [СТАБИЛИЗ.] (P132), штатив, автоматический таймер (P81) или дистанционный затвор (DMW-RSL1; приобретается отдельно) (P184).

- Скорость затвора будет меньше в следующих случаях. Удерживайте фотокамеру неподвижно от момента нажатия кнопки затвора до появления снимка на экране. Рекомендуется пользоваться штативом.
 - Медленная синхронизация
 - Замедленная синхронизация/уменьшение эффекта красных глаз
 - [НОЧН. ПОРТРЕТ], [НОЧН. ПЕЙЗАЖ] и [ВЕЧЕРИНКА] в режиме сцены
 - При установке на медленную скорость затвора



Примечание

- При использовании штатива рекомендуется отключить оптический стабилизатор изображения. На экране в это время отображается [].
- Функция стабилизатора может работать неэффективно в следующих случаях.
 - При значительном дрожании.
 - Если увеличение слишком большое.
 - При использовании цифрового увеличения.
 - При съемке со слежением за двигающимися объектами.
 - При слишком низкой скорости затвора, во время съемки внутри помещения или в темном месте.
- При нажатии кнопки затвора старайтесь избегать дрожания фотокамеры.
- Эффекта панорамирования в [] труднее достичь в следующих случаях.
 - В ярко освещенных местах, например, на открытой местности в ясный летний день.
 - Если скорость затвора быстрее 1/100 секунды.
 - Если вследствие того, что объект движется медленно, вы перемещаете камеру слишком медленно. (Фон не становится расплывчатым.)
 - При неудовлетворительном слежении камеры за объектом
- При панорамировании в [] рекомендуется делать снимки с помощью видеоискателя.

Режим записи:

Съемка с увеличением

[Использовать оптический зум можно только в [iA], а в режиме [SCN] — оптический зум и дополнительное телескопическое преобразование.]

■ Оптическое увеличение

Можно выполнить уменьшение для записи пейзажей и т. д. к широкоугольному положению (широкоугольная съемка) или увеличение для приближения людей и объектов (телесъемка), поворачивая кольцо трансфокатора.

■ Дополнительное телескопическое преобразование (EX)

Для дальнейшего увеличения установите пункт [РАСШ.ТЕЛЕПР.] в меню [ЗАП.] или меню [ВИДЕО] на [ON].

• Если используется вариант [РАСШ.ТЕЛЕПР.] (меню [ЗАП.]), установите размер снимка на значение [M] или [S] (размер снимка с [EX]).

■ Цифровое увеличение

Для дальнейшего увеличения установите пункт [ЦИФР. УВЕЛ.] в меню [ЗАП.] или в меню [ВИДЕО] на [2×] или [4×].

■ Типы увеличения и масштабирования записи

Функция	Оптическое увеличение	Дополнительное телескопическое преобразование (EX)	Цифровое увеличение
Увеличение при записи	Различное в зависимости от типа используемого объектива.	при выполнении фотоснимков: 2×*1 При записи видеок кадров: 3,6×*2	[2×] [4×]
Качество изображения	Без ухудшения	Без ухудшения	Чем выше степень увеличения, тем сильнее ухудшается изображение.

*1 Если размер снимка [S] (4 М), выбирается форматное соотношение [4:3].

Степень увеличения различна и зависит от настроек [РАЗР. КАДРА] и [ФОРМАТ].

*2 При выборе параметра качества записи [SH] или [HD].

При выбранном [FSH] в режиме дополнительного телескопического преобразования не будет увеличения (1×).

При выборе [VGA] или [QVGA] коэффициент дополнительного телескопического преобразования изменится на 4,8.

Примечание

- Когда используется дополнительное телескопическое преобразование, угол обзора фотоснимков будет отличаться от угла обзора видео, поскольку в этих случаях используется разный коэффициент масштабирования. Угол зрения при записи можно проверить предварительно, совместив параметр [РАМКА ЗАП.] (P141) с режимом, в котором будет производиться запись.
- При съемке с использованием цифрового увеличения рекомендуется пользоваться штативом и автоматическим таймером (P81).
- Функции [РАСШ.ТЕЛЕПР.] (меню [ЗАП.]) и [ЦИФР. УВЕЛ.] отключаются в следующих режимах:
 - При установке [КАЧЕСТВО] на [RAW], [RAW] или [RAW]
 - При установке [СКОР. СЪЕМКИ] на [SH]

Режим записи: **IA PASM C1 C2 SCN****Съемка со встроенной вспышкой**

Ⓐ Чтобы открыть фотовспышку,

Ⓑ Чтобы закрыть фотовспышку,

- Если вспышка не используется, убедитесь, что она закрыта.
- Если вспышка закрыта, она устанавливается на принудительное выключение [☹].

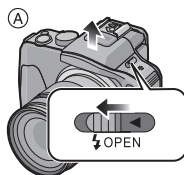

Переместите рычаг открытия вспышки.

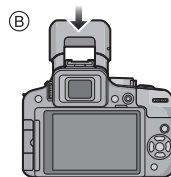

нажмите на фотовспышку до щелчка.

Примечание

- Будьте осторожны, чтобы не зажать палец, закрывая лампу-вспышку.

Переключение на желаемый режим вспышки

Применимые режимы: **PASM C1 C2 SCN**

Установите встроенную вспышку, подходящую для съемки.

- Откройте вспышку.

1 Выберите [ВСПЫШКА] в меню режима [ЗАП.]. (P56)

2 Нажмите ▲/▼ для выбора режима, затем нажмите [MENU/SET].

- Выйдите из меню по завершении установки.

Параметр	Описание настроек
⚡А: АВТО	Вспышка включается автоматически, если этого требуют условия съемки.
⚡А [Ⓞ] : АВТО/Уменьшение эффекта красных глаз	Вспышка включается автоматически, если этого требуют условия съемки. Вспышка срабатывает сначала непосредственно перед съемкой для снижения эффекта красных глаз (когда глаза снимаемого человека на снимке имеют красный цвет), а затем еще раз при съемке. • Используйте эту функцию при съемке людей в условиях низкой освещенности.
⚡: Принудительное включение ⚡ [Ⓞ] : Принудительное включение/ Уменьшение эффекта красных глаз	Вспышка срабатывает каждый раз независимо от условий съемки. • Используйте этот режим, когда снимаемый объект освещен сзади или освещен лампой дневного света.
⚡S: Медленная синхронизация ⚡S [Ⓞ] : Замедленная синхронизация/ Уменьшение эффекта красных глаз	При выполнении снимков на фоне темного ландшафта данная функция замедляет скорость затвора при включенной вспышке. Темный фоновый ландшафт выглядит ярче. • Используйте этот режим при съемке людей на темном фоне. • Применение более низкой скорости затвора может привести к размытию вследствие движения. Для повышения качества фотографий используйте штатив.
☺: Принудительное выключение	Вспышка не срабатывает независимо от условий съемки. • Используйте этот режим при съемке в местах, где включение вспышки запрещено. • Когда используется встроенная вспышка, закройте ее, чтобы выключить.

Вспышка срабатывает дважды. Интервал между первой и второй вспышкой больше при установке [⚡А[Ⓞ]], [⚡[Ⓞ]] или [⚡S[Ⓞ]]. Объект не должен двигаться до срабатывания второй вспышки.

■ Допустимые настройки вспышки в зависимости от режима записи

Допустимые настройки вспышки зависят от режима записи.

(○: Доступно, —: Недоступно, ●: первоначальная настройка режима сцены)

	⚡	⚡ [Ⓜ]	⚡	⚡ [Ⓜ]	⚡ ^S	⚡ ^S [Ⓜ]	Ⓜ
IA	○*	—	—	—	—	—	○
P	○	○	○	○	○	○	○
A	○	○	○	○	○	○	○
S	○	○	○	○	—	—	○
M	—	—	○	○	—	—	○
Ⓜ	—	—	—	—	—	—	○
Ⓜ	○	●	○	—	—	—	○
Ⓜ	○	●	○	—	—	—	○
Ⓜ	—	—	—	—	—	—	●
Ⓜ	—	—	—	—	—	—	●
Ⓜ	○	●	○	—	—	—	○
Ⓜ	○	●	○	—	—	—	○
Ⓜ	—	—	—	—	—	—	●
Ⓜ	—	—	—	—	—	—	●
Ⓜ	●	—	○	—	—	—	○
Ⓜ	●	○	○	—	—	—	○

	⚡	⚡ [Ⓜ]	⚡	⚡ [Ⓜ]	⚡ ^S	⚡ ^S [Ⓜ]	Ⓜ
Ⓜ	●	—	○	—	—	—	○
Ⓜ	●	—	○	—	—	—	○
Ⓜ	●	—	○	—	—	—	○
Ⓜ	—	—	—	—	—	●	○
Ⓜ	—	—	—	—	—	—	●
Ⓜ	—	—	—	—	—	—	●
Ⓜ	○	●	○	—	—	—	○
Ⓜ	○	●	○	—	—	—	○
Ⓜ	●	—	○	—	—	—	○
Ⓜ	—	—	—	○	—	●	○
Ⓜ	—	—	—	—	—	—	●

* Отображается [i⚡A].

- При изменении режима записи настройки вспышки могут измениться. При необходимости установите настройки вспышки снова.
- Настройки вспышки запоминаются, даже если камера выключена. Однако при изменении режима сцены настройки вспышки режима сцены сбрасываются на изначальные настройки.
- При записи видеокладов вспышка не работает.

■ Допустимое расстояние съемки со вспышкой





- Допустимый диапазон вспышки является приближенным.



	При использовании сменного объектива (H-FS014042)		При использовании сменного объектива (H-FS045200)	
	Широкоугольный режим	Телережим	Широкоугольный режим	Телережим
[AUTO] в [СВЕТОЧУВСТ.]	50 см до 6,7 м*	30 см до 4,1 м*	1,0 м до 5,8 м*	1,0 м до 4,1 м*

* Когда [УСТ.ОГР. ISO] (P130) установлено на [OFF]

- При небольшом расстоянии до объекта при съемке со вспышкой часть записанного изображения становится темной, поскольку свет вспышки блокируется объективом или выходит за пределы диапазона. Проверьте расстояние до объекта во время съемки. Расстояние до объекта, на котором блокируется свет вспышки, зависит от используемого объектива.
 - Когда прикреплен сменный объектив (H-FS014042):
50 см или меньше (Широкоугольный режим)/30 см или меньше (телережим)
 - Когда прикреплен сменный объектив (H-FS045200):
1,0 м или меньше

■ Скорость затвора для каждого режима вспышки

Режим вспышки	Скорость затвора (сек)
	от 1/60*1 до 1/4000-ной доли секунды
	
	от 1/60*2 до 1/160-ной доли секунды
	

Режим вспышки	Скорость затвора (сек)
	от 1 до 1/4000-ной доли секунды
	
	от 60*3 до 1/4000-ной доли секунды

- *1 Это время составит 60 секунд в режиме автоэкспозиции АЕ с приоритетом затвора.
- *2 Это время составит 60 секунд в режиме автоэкспозиции АЕ с приоритетом затвора и В (с подсветкой) в режиме ручной экспозиции.
- *3 Он переходит в режим В (выдержка “от руки”) в режиме ручной экспозиции.
- При включенной вспышке самая высокая доступная скорость затвора составляет 1/160 с.
- В интеллектуальном автоматическом режиме скорость затвора изменяется в зависимости от идентифицированной сцены.

Примечание

- Не подносите вспышку слишком близко к объекту съемки и не закрывайте вспышку, если она включена. Под воздействием тепла и света вспышки объект может изменить цвет.
- Не закрывайте спалах незабаром після початку роботи спалаху перед зйомкою через функцію АВТО/зменшення ефекта червоних очей тощо. Це може призвести до несправності.
- Снимки со вспышкой, выполненные на расстоянии больше или меньше номинального расстояния работы вспышки, могут оказаться слишком яркими или слишком темными.
- Перед выполнением следующего снимка следует дождаться, когда значок вспышки перестанет мигать КРАСНЫМ, указывая на то, что вспышка заряжается.
- При выполнении снимка за пределами рабочего диапазона вспышки баланс белого может быть настроен неправильно.
- **При использовании некоторых объективов свет от лампы-вспышки может перекрываться или не захватывать все поле зрения объектива, что может привести к образованию затемненных участков на полученных снимках.**
- При съемке с блендой при использовании вспышки, нижняя часть снимка может быть затемненной (эффект виньетирования), а управление вспышкой может быть отключено, поскольку бленда может затенять вспышку. Рекомендуется отсоединить бленду.
- При повторном выполнении снимка для зарядки вспышки может понадобиться время. Выполняйте снимок после исчезновения индикатора доступа.
- Уменьшение эффекта красных глаз у разных людей проявляется по-разному. Также, если объект съемки находился далеко от камеры или не смотрел на камеру в момент первой вспышки, эффект уменьшения может быть неочевидным.
- При креплении внешней вспышки ей отдается приоритет по отношению к встроенной вспышке. Подробнее о внешней вспышке см. P182.

Режим записи: **PAS** **C1** **C2** **SCN** **Ⓢ**

Компенсация экспозиции

Используйте эту функцию, если невозможно добиться подходящей экспозиции из-за разницы в яркости между объектом и задним планом. Посмотрите на следующие примеры.

Недодержан**Правильно
выдержан****Передержан**

Компенсировать экспозицию в сторону увеличения.

Компенсировать экспозицию в сторону уменьшения.

1 Нажмите задний диск, чтобы переключиться на выполнение компенсации экспозиции.

2 Поверните задний диск для компенсации экспозиции.

- (A) Значение компенсации экспозиции
- (B) [ЭКСПОНОМЕТР]



- Значение компенсации экспозиции можно установить в диапазоне от -5 EV до $+5$ EV. При видеосъемке значение компенсации экспозиции можно установить в диапазоне от -3 EV до $+3$ EV.
- Чтобы вернуться к начальной установке экспозиции, выберите [0].
- Поверните задний диск для отображения [ЭКСПОНОМЕТР]. (P138) (Однако, отображения не будет в режимах **SCN** / **Ⓢ**.)

Примечание

- Когда значение экспозиции выходит за пределы диапазона от -3 EV до $+3$ EV, яркость экрана записи больше не меняется. Рекомендуется вести запись, проверяя фактическую яркость записанного изображения на экране автопросмотра или воспроизведения.
- Показатель экспозиции сохраняется в памяти, даже если камера выключена.
- Диапазон компенсации экспозиции будет ограничен в зависимости от яркости объекта.
- Если значение диафрагмы и скорость затвора отображаются на экране в режиме программы AE, операции смены программы и компенсации экспозиции переключаются при каждом нажатии на задний диск.
- В режиме AE с приоритетом диафрагмы операция настройки диафрагмы (P102) и операция компенсации экспозиции переключаются при каждом нажатии на задний диск.
- В режиме AE с приоритетом затвора операция настройки скорости затвора (P102) и операция компенсации экспозиции переключаются при каждом нажатии на задний диск.

Режим записи: **IA PASM C1 C2 SCN**

Съемка в режиме серийной съемки

Фотоснимки записываются непрерывно, пока нажата кнопка затвора.

Снимки, записанные при серийной съемке [SH], будут записаны как единая группа серии (P144).

1 Нажмите **▼** (📷🌞).



2 Коснитесь значка серийной съемки ([SH]) и т. д.

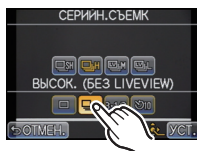

3 Выберите скорость серийной съемки и коснитесь ее.

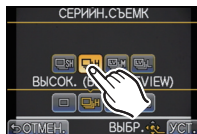

		[SH] (сверхвысокая скорость)	[H] (Высокоскор остной)	[M] (Средняя скорость)	[L] (Низкоскорос тной)
Скорость серийной съемки (снимков в секунду)		20	4	3	2
Прямой просмотр во время серийной съемки		Нет	Нет	Имеется	Имеется
*1	С файлами в формате RAW	—	от 4 до 7*2		
	Без файлов в формате RAW	Макс. 40	В зависимости от оставшегося места на карте*2		

*1 Количество записываемых снимков

*2 Снимки можно выполнять до заполнения карты. Тем не менее, скорость серийной съемки в процессе уменьшится. Точное время зависит от форматного соотношения, размера снимка, настройки для качества и типа используемой карты.

- Скорость серийной съемки может стать меньше в зависимости от значений следующих параметров.
– [СВЕТОЧУВСТ.] (P97)/[РАЗР. КАДРА] (P125)/[КАЧЕСТВО] (P126)/[РЕЖИМ ФОКУС.] (P33)/[ПРИОР. ФОКУСА] (P139)
- Скорость серийной съемки можно также установить с помощью [СКОР. СЪЕМКИ] в меню [ЗАП.].
- Информация о файлах RAW приведена на P126.

4 Коснитесь [УСТ.].

5 Сфокусируйтесь на объекте и сделайте снимок.

Ⓐ Когда для режима серийной съемки задана высокая скорость [H].

- Для выбора режима серийной съемки удерживайте кнопку затвора в полностью нажатом состоянии.



■ Фокусировка в режиме серийной съемки

Фокус изменяется в зависимости от настройки параметра [ПРИОР. ФОКУСА] (P139) в меню [ПОЛЬЗОВ.] и настройки параметра [РЕЖИМ ФОКУС.] (P33) в меню режима [ЗАП.].

Режим фокусировки	Приоритет фокусировки	Фокус
AFS (Автофокусировка для одного снимка)	ON (ВКЛ)	По первому снимку
	OFF (ВЫКЛ)	
AFC*1	ON (ВКЛ)	Нормальное фокусирование*2
	OFF (ВЫКЛ)	Расчетное фокусирование*3
MF	—	Фокус, установленный вручную

*1 Когда объект темный или установлена скорость серии [SH], фокусировка фиксируется по первому снимку.

*2 Скорость серийной съемки может стать меньше, поскольку камера непрерывно фокусируется на объекте.

*3 Приоритет отдается скорости серийной съемки с определением диапазона для фокусировки.

Примечание

- Если вы собираетесь удерживать кнопку затвора полностью нажатой во время серийной съемки, рекомендуется использование дистанционного затвора (DMW-RSL1; поставляется отдельно). Подробнее о дистанционном затворе см. P184.
- Когда установлена скорость съемки [SH] или [H] (когда режим фокусировки [AFS] или [MF]), экспозиция и баланс белого также фиксируются на настройках, использованных для первого снимка в последовательности. В зависимости от яркости объекта второй снимок и последующие снимки могут быть ярче или темнее. Когда скорость серии установлена на [H] (когда режим фокусировки [AFC]), [M] или [L], регулировка выполняется каждый раз при выполнении снимка.
- Поскольку скорость затвора замедляется при съемке в темных местах, скорость серийной съемки (снимков в секунду) может стать меньше.
- В интеллектуальном автоматическом режиме значение [СКОР. СЪЕМКИ] фиксируется на [H].
- При включенной вспышке, можно записать только 1 снимок.
- Режим серийной съемки отключен, когда установлен брекетинг баланса белого.
- Режим серийной съемки отключается во время записи видео.

Режим записи: **IA PASM C1 C2 SCN**

Съемка с использованием автоматической настройки значений экспозиции

Каждый раз при нажатии кнопки затвора будет возможна запись не более 7 снимков с разными настройками экспозиции в диапазоне компенсации экспозиции.

С автобрекетингом

[ШАГ]: [3•1/3], [ПОСЛЕДОВ]: [0/-/+]

1-й Снимок



±0 EV

2-й Снимок



-1/3 EV

3-й Снимок



+1/3 EV

1 Нажмите ▼ (☰/☺).



2 Коснитесь значка автобрекетинга ([3•1/3] и т. д.).

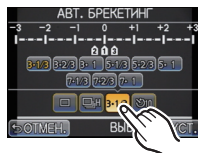

3 Выберите шаг и коснитесь его.

4 Коснитесь [УСТ.].

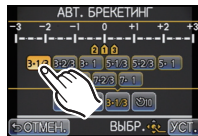

5 Сфокусируйтесь на объекте и сделайте снимок.

Ⓐ Индикация автобрекетинга

- Если нажать и удерживать кнопку затвора, будет сделано установленное количество снимков.
- Индикация автоматического брекетинга будет мигать, пока не будет выполнено установленное количество снимков.
- Счетчик снимков сбрасывается на [0], если изменяется параметр автобрекетинга или камера выключается до того, как будут выполнены все снимки.

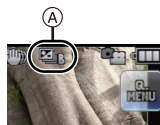

■ Изменение настроек для [/ НАСТРОЙКИ], [ШАГ] и [ПОСЛЕДОВ] в автобрекетинге

1 Выберите [АВТ. БРЕКЕТИНГ] в меню режима [ЗАП.].
(P56)

2 Для выбора [/ НАСТРОЙКИ], [ШАГ] или [ПОСЛЕДОВ] нажмите ▲/▼, а затем нажмите [MENU/SET].

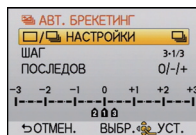

3 Нажмите ▲/▼ для выбора настройки, затем нажмите [MENU/SET].

Параметр	Установки
[<input type="checkbox"/> / <input type="checkbox"/> НАСТРОЙКИ]	[<input type="checkbox"/>] (одиночный)
	[<input type="checkbox"/>] (Серийная съемка)
[ШАГ]	[3•1/3] (3 снимков)
	[3•2/3] (3 снимков)
	[3•1] (3 снимка)
	[5•1/3] (5 снимков)
	[5•2/3] (5 снимков)
	[5•1] (5 снимка)
	[7•1/3] (7 снимков)
	[7•2/3] (7 снимков)
[7•1] (7 снимка)	

Параметр	Установки
[ПОСЛЕДОВ]	[0/-/+]
	[-/0/+]

- Можно выполнить один снимок за раз при установке на [].
- Можно непрерывно выполнять снимки до заданного количества, если установлено [].
- Выйдите из меню по завершении установки.

Примечание

- При съемке с использованием автоматической настройки значений экспозиции после выбора компенсации экспозиции съемка выполняется на основе выбранного диапазона компенсации экспозиции.
- Экспозиция может быть скомпенсирована неправильно в зависимости от яркости объекта.
- При непрерывной съемке с помощью автобрекетинга с установкой [ИНТ.РАЗРЕШ.] на [EXTENDED] может понадобиться некоторое время для выполнения всего количества снимков.
- В интеллектуальном автоматическом установка автоматического брекетинга зафиксирована в значении [], [3•2/3] и [0/-/+].
- При включенной вспышке, можно записать только 1 снимок.
- При установке брекетинга баланса белого автобрекетинг отключается.
- Автоматический брекетинг отключится во время записи видео.

Режим записи: **IA PASM C1 C2 SCN**

Съемка с автоматическим таймером

1 Нажмите ().



2 Коснитесь значка автоматического таймера (и т. д.).



3 Выберите время автоматического таймера и коснитесь нужного значения.

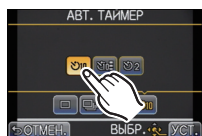

Параметр	Установки
₁₀	10 секунд
	Через 10 секунд камера сделает 3 снимка с интервалом приблизительно 2 секунды.
₂	2 секунды

4 Коснитесь [УСТ.].



5 Нажмите кнопку затвора наполовину для фокусировки, а затем нажмите кнопку затвора полностью для съемки.

A При установке таймера автоспуска на ₁₀.

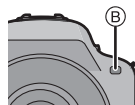
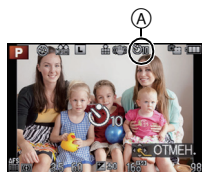
- Снимок не выполняется, пока объект не попадет в фокус. Фокусировка и экспозиция устанавливаются при нажатии кнопки затвора наполовину.
- Если вы хотите нажать кнопку затвора полностью, чтобы начать съемку несмотря на то, что на объект не наведена резкость, установите [ПРИОР. ФОКУСА] в меню [ПОЛЬЗОВ.] на [OFF]. (P139)
- Индикатор автоматического таймера **B** мигает и через 10 секунд (или 2 секунды) затвор сработает.
- При выборе индикатор автоспуска снова начинает мигать после съемки первого и второго снимка, а затвор активируется через 2 после этой сигнализации.



 **Примечание**

- Время автоматического таймера можно также задать с помощью [АВТ. ТАЙМЕР] в меню [ЗАП.].
- Установка времени для автоматического таймера в меню [ЗАП.] невозможна, когда установлен интеллектуальный автоматический режим.
- При использовании штатива или других приспособлений установка автоматического таймера на 2 секунды удобна для исключения дрожания, вызываемого нажатием кнопки затвора.
- При записи с автоматическим таймером рекомендуется использовать штатив.
- В зависимости от условий съемки ее интервалы могут превысить 2 секунды при выборе .
- При выборе  мощность вспышки может каждый раз незначительно различаться.
- В интеллектуальном автоматическом режиме или при установленном брекетинге баланса белого функция  отключена.
- Автоматический таймер отключится во время записи видео.

Режим записи: PASMCM2SCN

Выполнение снимков с автоматической фокусировкой

Это позволяет выбирать метод фокусирования, соответствующий размещению и количеству объектов.

Также имеется возможность настроить фокусировку для объекта, указанного с помощью сенсорной панели.

(Установите опцию [АФ КАСАНИЕМ] пункта [УСТАН.КАСАН.] в меню [ПОЛЬЗОВ.] в значение [ON].)

Выберите режим, соответствующий условиям съемки и композиции.

1 Установите [РЕЖИМ ФОКУС.] на [AFS] или [AFC] (P33).

2 Нажмите ◀ (☰).

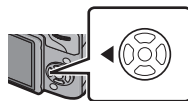

3 Коснитесь элемента.

- Экран выбора участка автоматической фокусировки отображается при нажатии ▼ при выбранном [☰], [☰], [☰] или [☰]. Что касается работы с экраном выбора участка автоматической фокусировки, см. P87, 88.



4 Коснитесь [УСТ.].

Примечание

- Опция [☰] отключается в следующих случаях.
 - [ЕДА], [НОЧН. ПЕЙЗАЖ] и [ИЛЛЮМИНАЦИЯ] в режиме сцены.
- [☰] отключается в следующих случаях.
 - [AFC] в [РЕЖИМ ФОКУС.].
- Режим автофокусировки устанавливается на [☰] при использовании цифрового увеличения.
- Зона автофокусировки будет определена как маленькая точка в [ПЕРИФ. РАСФОКУС.] в режиме сцены.

Информация о [👤] (Распознавание лиц)

Камера автоматически распознает лицо человека. Затем будет выполнена настройка фокусировки и экспозиции для идеального отображения лица, независимо от того, в какой части изображения оно находится. (максимальное количество – 15 зон)

Когда камера обнаруживает лицо человека, отображается зона АФ.

Желтый:

При нажатии кнопки затвора наполовину, рамка становится зеленой, когда камера выполняет фокусирование.

Белый:

Отображается при обнаружении более одного лица. Другие лица, которые находятся на том же расстоянии, что и лица внутри желтых зон автофокусировки, также оказываются в фокусе.



Примечание

- **Положение и размер зоны АФ можно изменять. (P87)**
- Когда выбрано [👤] и установлен многозонный [РЕЖИМ ЗАМЕРА] [📷], камера отрегулирует экспозицию в соответствии с лицом человека. (P127)
- При определенных условиях съемки, включая следующие случаи, функция определения лиц может не работать, и определить лица будет невозможно. Режим автофокусировки переключается на [📷].
 - Лицо не обращено к камере
 - Лицо находится под углом
 - Лицо слишком яркое или слишком темное
 - Когда на лицах недостаточно контраста
 - Когда часть лица скрыта за солнцезащитными очками и пр.
 - Когда лицо на экране очень маленькое
 - Быстрое движение
 - Объект не является человеком
 - При дрожании камеры

Установка [AF-ON] (АФ со слежением)

Фокусировка и экспозиция могут настраиваться под конкретный объект съемки. Фокусировка и экспозиция настраиваются, следуя за объектом, в том числе движущимся. (Динамическое слежение)

■ При управлении с помощью сенсорной панели

Можно заблокировать объект касанием.

- Выполните это после отмены функции сенсорного затвора.
- Зона АФ становится желтой, в это время объект блокируется.
- Фиксация объекта отменяется при прикосновении к [OFF].



■ При управлении с помощью кнопок

Поместите объект в рамку АФ со слежением и нажмите кнопку затвора наполовину для блокировки объекта.

(A) Рамка АФ со слежением

- При обнаружении камерой объекта съемки зона АФ становится зеленого цвета.
- При спуске кнопки затвора зона АФ становится желтой.
- Фиксация объекта отменяется при нажатии [MENU/SET].
- В интеллектуальном автоматическом режиме переключение в режим автоматической фокусировки со слежением и распознавания лиц осуществляется каждый раз при нажатии ◀.

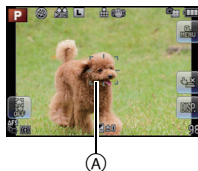

📌 Примечание

- Регулировка экспозиции осуществляется для зафиксированного объекта при условии, что опция [РЕЖИМ ЗАМЕРА] установлена в значение [□]. (P127)
- Если блокировка не срабатывает, зона автофокусировки мигает красным и исчезает. Попробуйте выполнить блокировку еще раз.
- Для некоторых снимков автоматическая фокусировка со слежением может отключиться, например если они слишком темные. В таком случае режим автоматической фокусировки переключается в [□].
- В следующих случаях [AF-ON] работает как [□]
 - Если [ФОТО СТИЛЬ] [МОНОХРОМ]
 - Когда режим творческого управления установлен на [СЕПИЯ]
- Функция динамического слежения может не работать в следующих случаях.
 - Если объект слишком мал
 - Если место съемки слишком темное или светлое
 - Если объект перемещается слишком быстро
 - Если фон имеет такой же или похожий цвет, что и объект
 - Если имеет место дрожание
 - При работе с тансфокацией

Информация о [☰] (фокусировка 23 участка)

Для каждой зоны АФ предусмотрена фокусировка до 23 точек включительно. Это действительно в случаях, когда объект съемки находится не в центре экрана. (Рамка зоны АФ может выглядеть так же, как и в настройке формата кадра)



Примечание

- **23 зоны АФ можно разделить на 9 зон и задать зону для фокусировки. (P87)**
- При установке на [☰] во время записи видео выполняется переключение на многозонный режим автофокусировки для видео.

Информация о [■] (фокусировка 1 участка)

Фотокамера фокусируется на объекте съемки в участке автофокусировки в центре экрана.



Примечание

- **Положение и размер зоны АФ можно изменять. (P87)**
- Если объект не находится в центре композиции в [■], можно поместить объект в зону автофокусировки, исправить фокусировку и экспозицию, нажав кнопку затвора наполовину, переместить камеру в нужную композицию с нажатой наполовину кнопкой затвора и сделать снимок. (Только при установке [РЕЖИМ ФОКУС.] на [AFS].)

Информация о [+] (Очень точно)

Можно достичь более точной фокусировки на точке, меньше [■]. Более точное расположение фокуса можно указать, увеличив изображение на экране.

1 Коснитесь объекта.

- Вспомогательный экран для настройки положения фокуса можно увеличить по сравнению с оригинальным размером в 5 раз.

2 Перетяните экран, чтобы совместить объект с пересечением штрихов в центре экрана.

- Положение фокуса также можно перемещать с помощью кнопки курсора.
- Нажатие кнопки [↶/↷] вернет положение фокуса обратно в центральное положение.

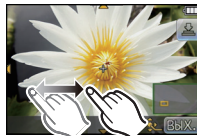

Примечание

- Нажатие кнопки затвора наполовину отобразит увеличенный в 5 раз от исходного экран, где можно будет проверить положение фокуса.
- На вспомогательном экране также можно записать снимок, коснувшись [↓].
- Отобразить вспомогательный экран также можно, нажав ◀, выбрав [+] и нажав ▼, после чего будет отображен увеличенный экран настройки положения, затем выбрав укрупненное положение с помощью кнопок курсора и нажав [MENU/SET].
- Размер зоны автоматической фокусировки, отображаемого, когда камера достигает фокусировки, может меняться в зависимости от объекта.
- В следующих случаях [+] работает как [■]
 - Информация о записи видеоклипов

Задание положения зоны АФ/изменение размера зоны АФ

- Выполните это после отмены функции сенсорного затвора.
- С помощью кнопок можно отобразить экран настройки зоны автофокусировки, нажав ◀, а затем ▼.

При выборе [☺], [□]

Положение и размер зоны АФ можно изменять.

1 Коснитесь объекта.

- Отображается экран настройки зоны автофокусировки.
- Также имеется возможность перемещения зоны автоматической фокусировки с помощью кнопки курсора.
- При нажатии [↖/↗] зона АФ возвращается в центральное положение.



2 Прикоснитесь к полосе прокрутки для изменения размера рамки зоны автофокусировки.

- Значение можно изменять, устанавливая 4 различных размера.
- Увеличение/уменьшение также можно выполнять с помощью заднего диска.

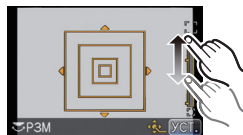

3 Прикоснитесь к [УСТ.].

- Эту настройку также можно выполнять, нажав [MENU/SET].
- Установка рамки зоны автофокусировки отменяется при прикосновении к [OFF].

При выборе [☰]

23 зоны АФ можно разделить на 9 зон и задать зону для фокусировки.

Прикоснитесь к экрану для отображения экрана настройки зоны автофокусировки и выберите рамку зоны автофокусировки, как показано на рисунке справа.

- После того как вы на какое-то время уберете палец с сенсорной панели, рамка зоны автофокусировки исчезнет, и на экране останется только отображение [+] (центральная точка выбранной рамки зоны автофокусировки).
- Настройку также можно выполнять перемещением зоны автофокусировки с помощью кнопок курсора и нажатием [MENU/SET].
- Установка рамки зоны автофокусировки отменяется при прикосновении к [OFF].

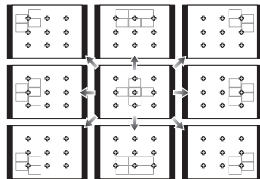

■ Зона АФ легко перемещается с помощью функции [ПРЯМ.ПОЛЕ ФОКУС.]

Когда [ПРЯМ.ПОЛЕ ФОКУС.] в меню [ПОЛЬЗОВ.] установлено на [ON] при выбранном [☉], [☒] или [■], можно перемещать зону АФ непосредственно с помощью кнопки курсора.

С помощью [⊕] можно перемещать укрупненное положение.

- Используйте функции, назначенные кнопке курсора, например [РЕЖИМ АФ], [БАЛ. БЕЛ.], [СВЕТОЧУВСТ.] или [РЕЖИМ ПЕРЕКЛЮЧАТЕЛЯ], назначая их элементу быстрого меню (P59).

**Примечание**

- Контрольную точку точечного замера экспозиции также можно переместить, чтобы она соответствовала зоне автофокусировки, во время использования режима [РЕЖИМ ЗАМЕРА] (P127), установленного в значение [☐]. На краю экрана на замер экспозиции может повлиять яркость вокруг зоны, которой вы касаетесь.
- В режиме творческого управления значение [ПРЯМ.ПОЛЕ ФОКУС.] зафиксировано на [OFF].

Режим записи: 

Съемка в режиме ручной фокусировки

Эта функция используется, если необходимо зафиксировать фокус, или если известно расстояние от объектива до объекта и вы не хотите использовать автоматическую фокусировку.

1 Установите [РЕЖИМ ФОКУС.] в меню режима [ЗАП.] на [MF]. (P56)

2 Поверните кольцо фокусировки на объективе, чтобы сфокусироваться на объекте съемки.

- Подсказка при ручной фокусировке отображается на экране, когда кольцо фокусировки поворачивается, если [СПР ПО Р.ФОК] в меню [ПОЛЬЗОВ.] установлено на [ON]. Можно проверить направление вращения кольца фокусировки — к приближению или отдалению.



Помощь при ручной фокусировке

■ Отображение помощи при ручной фокусировке



- Она отображается при повороте фокусирующего кольца или касании экрана.
- Для отображения можно также нажать , чтобы открыть экран настройки для увеличенной области, определить область увеличения с помощью кнопки курсора и затем нажать [MENU/SET].
- Будет выполнено переключение на экран настройки для увеличенной зоны при нажатии кнопки курсора, когда [ПРЯМ.ПОЛЕ ФОКУС.] в меню [ПОЛЬЗОВ.] установлено на [ON].

■ Изменение отображения помощи при ручной фокусировке

Вы можете изменить его таким образом, чтобы отображать окно помощи при ручной фокусировке (4×) в центре экрана или на весь экран (5×/10×). После выполнения изменений отобразится окно помощи при ручной фокусировке, которое использовалось ранее.

- Отображение окна помощи при ручной фокусировке изменяется касанием . Возврат к предыдущему варианту осуществляется касанием .
- Также изменения можно выполнять вращением заднего диска.

■ Перемещение увеличенной зоны

- Увеличенную зону можно перемещать перетаскиванием на экране (P12) или нажатием кнопки курсора.
- Следующие действия приведут к возврату экрана помощи при РФ в исходное положение.
 - При установке [РЕЖИМ ФОКУС.] на значение, отличное от [MF]
 - Изменение [ФОРМАТ] или [РАЗР. КАДРА]
 - Выключение фотокамеры
 - При нажатом /  на экране настроек для увеличенной зоны

■ Закрытие помощи при ручной фокусировке

- Помощь закрывается при нажатии кнопки затвора наполовину.
- Она также закрывается при касании [ВЫХ.] на экране или нажатии [MENU/SET].
- При отображении с помощью поворота фокусирующего кольца она закрывается приблизительно через 10 секунд после прекращения операции.

Примечание

- При использовании цифрового увеличения или записи видео экран помощи при ручной фокусировке отключается.
- Помощь или подсказка при ручной фокусировке могут не отображаться. Это зависит от используемого объектива. Но можно отобразить помощь при ручной фокусировке непосредственно с камеры, используя сенсорную панель или кнопку.

Техника ручной фокусировки

- 1 Поверните кольцо фокусировки для наведения резкости на объект.
- 2 Поверните его еще немного.
- 3 Найдите наилучшую фокусировку, медленно вращая кольцо в обратном направлении.

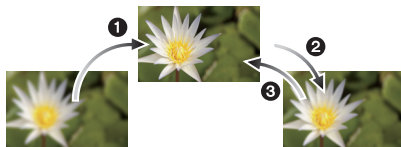

Примечание

- При использовании функции увеличения после фокусировки на объекте повторно сфокусируйтесь на объекте съемки.
- После отмены режима сна снова выполните фокусировку на объекте.
- При съемке с близкого расстояния
 - Рекомендуется использование штатива и таймера автоспуска (P81).
 - Эффективный диапазон фокусировки (глубина резкости) значительно уменьшается. Поэтому, если после фокусировки расстояние между камерой и объектом съемки изменяется, повторная фокусировка может быть затруднена.
 - Разрешающая способность по краям снимка может слегка снизиться. Это не является неисправностью.

Ометке отсчета фокусного расстояния

Метка отсчета фокусного расстояния – это отметка для измерения расстояния до объекта съемки.

Используйте ее для съемки с ручной фокусировкой или с близкого расстояния.

- (A) Контрольная отметка фокусного расстояния
- (B) Контрольная линия фокусного расстояния
- (C) 0,3 м [При использовании сменного объектива (H-FS014042)]
- (D) 1,0 м [При использовании сменного объектива (H-FS045200)]

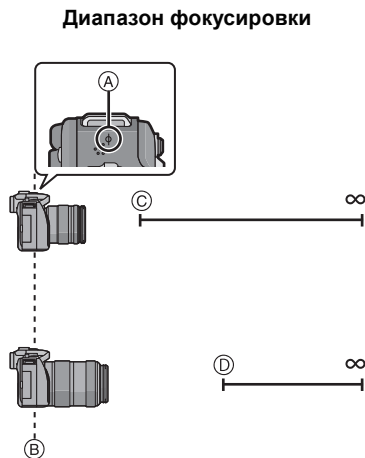

Режим записи: PASMIC2 SCN

Настройка баланса белого

На солнечном свете, под лампами накаливания или в других подобных условиях объекты белого цвета приобретают красноватый или голубоватый оттенок, данный элемент корректирует белый цвет, устанавливая его ближе к тому, который виден глазом, в соответствии с источником света.

1 Нажмите ► (WB).

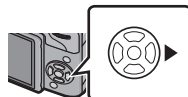

2 Прикоснитесь к выбранному режиму баланса белого.

- Элемент можно переключить, коснувшись [◀]|[▶].

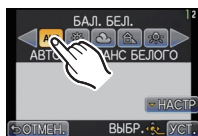

3 Коснитесь [УСТ.].

Параметр	Условия съемки
[AWB]	Автоматическая корректировка
[☀]	При выполнении снимков на улице в ясную погоду
[☁]	При выполнении снимков на улице в пасмурную погоду
[🏠]	При выполнении снимков на улице в тени
[💡]	При выполнении снимков под лампами накаливания
[🔆]*	Только при съемке со вспышкой
[📷]/[📷]	При использовании предустановленного баланса белого
[🌡]	При использовании предварительно заданной установки цветовой температуры

*Функционирует, как [AWB] во время записи видео.

■ Автоматический баланс белого

В зависимости от преобладающих на время съемки условий, снимки могут иметь красноватый или голубоватый оттенок. Кроме того, при использовании нескольких источников освещения или при отсутствии цвета, близкого к белому, автоматический баланс белого может не функционировать надлежащим образом. В таком случае следует установить баланс белого на режим, отличный от [AWB].

- 1 Автоматический баланс белого будет работать в пределах такого диапазона.
 - 2 Голубое небо
 - 3 Облачное небо (дождь)
 - 4 Экран телевизора
 - 5 Солнечный свет
 - 6 Белый свет лампы дневного освещения
 - 7 Свет лампы накаливания
 - 8 Восход и заход солнца
 - 9 Освещение свечами
- К=Температура света по шкале Кельвина

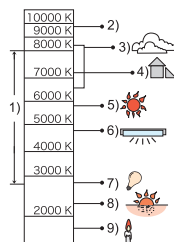



Примечание

- При флуоресцентном освещении, подсветке светодиодами и пр. соответствующий баланс белого будет изменяться в зависимости от типа освещения, поэтому используйте функцию [AWB] или [1], [2].
- Баланс белого рассчитывается исключительно для объектов, находящихся в диапазоне расстояний нормальной работы вспышки камеры.
- Установленный баланс белого сохраняется даже после установки выключателя питания в положение [OFF], но когда баланс белого меняется на другой режим сцены, [БАЛ. БЕЛ.] для режима сцены, который был задан, меняется на [AWB].
- В перечисленных далее режимах сцены баланс белого фиксирован на [AWB].
– [ПЕЙЗАЖ]/[АРХИТЕКТУРА]/[ЕДА]/[НОЧН. ПОРТРЕТ]/[НОЧН. ПЕЙЗАЖ]/
[ИЛЛЮМИНАЦИЯ]/[ВЕЧЕРИНКА]/[ЗАКАТ]
- При установке [ПРЯМ.ПОЛЕ ФОКУС.] (P88) на [ON] функция кнопки курсора закрывается в перемещении зоны АФ. В таком случае назначьте [БАЛ. БЕЛ.] как пункт быстрого меню (P59) и выполните операцию.

■ Настройка баланса белого вручную

Установите значение баланс белого. Используйте в соответствии с условиями съемки.

- 1 Выберите [], [] и затем прикоснитесь к [БАЛАНС БЕЛ].
- 2 Наведите камеру на белый лист бумаги или похожий белый предмет, чтобы рамка в центре экрана полностью заполнилась белым цветом, и затем прикоснитесь к [УСТ.].

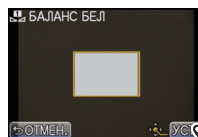





Примечание

- Баланс белого может быть не установлен, если предмет слишком яркий или слишком темный. Установите баланс белого снова после соответствующей регулировки яркости.

■ Установка цветовой температуры

Можно установить цветовую температуру вручную для выполнения естественных снимков при различных условиях освещения. Цвет света измеряется в числовом выражении в градусах Кельвина. По мере повышения температуры снимок становится более синеватым. По мере снижения температуры снимок становится более красноватым.

- 1 Выберите [] и затем прикоснитесь к [УСТАН. К.].
- 2 Коснитесь панели настройки цветовой температуры.
 - Можно также установить значения, коснувшись []/[] или нажав  / кнопки курсора.
 - Можно установить цветовую температуру в диапазоне от [2500K] до [10000K].
- 3 Прикоснитесь к [УСТ.].

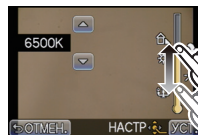

■ Точная настройка баланса белого

Если получить необходимый оттенок при помощи настройки баланса белого не удастся, можно выполнить точную настройку баланса белого.

1 Выберите режим баланса белого и затем прикоснитесь к [НАСТР].

2 Для точной настройки коснитесь участка внутри рамки.

- Можно также выполнить точную настройку, коснувшись [G+]/[M-]/[A]/[B], или нажав ▲/▼/◀/▶ кнопки курсора.

◀ : A (ЯНТАРЬ: ОРАНЖЕВЫЙ)

▶ : B (СИНИЙ: СИНЕВАТЫЙ)

▲ : G+ (ЗЕЛЕНый: ЗЕЛЕНОВАТЫЙ)

▼ : M- (ПУРПУРНЫЙ: КРАСНОВАТЫЙ)



3 Прикоснитесь к [УСТ.].

Примечание

- Если выполнена точная настройка баланса белого на A (янтарный), цвет значка баланса белого на экране изменится на оранжевый. Если выполнена точная настройка баланса белого на B (синий), цвет значка баланса белого на экране изменится на синий.
- Если выполнена точная настройка баланса белого G+ (зеленый) или M- (пурпурный), [+] (зеленый) или [-] (пурпурный) появится возле значка баланса белого на экране.
- Выберите центральную точку, если точная настройка баланса белого не применяется.
- Точная настройки баланса белого проявляется на снимке при использовании вспышки.
- Баланс белого можно точно настроить отдельно для каждого режима баланса белого.
- Даже при выключении фотокамеры значение точной настройки баланса белого сохраняется.
- Уровень точной настройки возвращается к стандартной настройке (центральная точка) в следующих случаях.
 - Когда вы повторно установили баланс белого на [☑] или на [☑]
 - Когда вы повторноустановили цветную температуру вручную на [☑]

■ Брекетинг баланса белого

Параметры брекетинга задаются на основе значений точной настройки баланса белого, и при однократном нажатии на кнопку затвора автоматически записываются 3 снимка в разных цветах.

1 Точно настройте баланс белого при выполнении пункта 2 из описания “Точная настройка баланса белого” и прикоснитесь к [↔]/[↕] для настройки брекетинга.

- Настройки брекетинга также можно выполнить вращением заднего диска.

[↔] или вращение заднего диска вправо: по горизонтали (от А до В)

[↕] или вращение заднего диска влево: по вертикали (от G+ до M-)



2 Коснитесь [УСТ.].

Примечание

- [ВКТ] отображается в значке баланса белого на экране при установке брекетинга баланса белого.
- Настройка брекетинга баланса белого отменяется, если отключается питание (включая режим сна).
- Звук затвора раздастся один раз.
- При записи видео функция брекетинга баланса белого отключается.

Режим записи: **PASMM12**

Настройка светочувствительности

Служит для задания чувствительности для света (светочувствительности ISO).
Настройки на верхнем рисунке позволяют выполнить съемку даже в темных местах, при этом снимки не выйдут темными.

1 Нажмите ▲ (ISO).

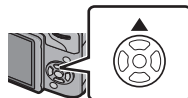

2 Прикоснитесь к выбранной светочувствительности ISO.

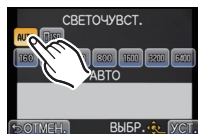

3 Коснитесь [УСТ.].

	160	↔	6400
Место съемки (рекомендуется)	Достаточная освещенность (вне помещения)		Недостаточная освещенность
Скорость затвора	Низкая		Высокая
Помехи	Незначительное		Значительные
Дрожание объекта	Значительные		Незначительное

Светочувствительность ISO	Установки
AUTO* максимум [ISO800]	Светочувствительность ISO автоматически настраивается под яркость.
ISO* (Интеллектуальный) максимум [ISO800]	Светочувствительность ISO настраивается в соответствии с движениями объекта съемки и яркостью.
160/200/400/800/1600/3200/6400	Светочувствительность ISO запоминается для разных настроек. (При установке [УВЕЛИЧЕНИЕ ISO] из меню [ЗАП.] (P130) на [1/3 EV], устанавливаемые элементы светочувствительности ISO возрастут.)

* При установке [УСТ.ОГР. ISO] из меню [ЗАП.] (P130) на любую функцию, кроме [OFF], он автоматически устанавливается в диапазоне значений, заданных в [УСТ.ОГР. ISO].

■ Об [ISO] (Интеллектуальном управлении светочувствительностью ISO)

Камера определяет движение объекта, а затем автоматически устанавливает оптимальную светочувствительность ISO и скорость затвора, соответствующие движению объекта, а также яркость сцены для минимизации дрожания объекта.

- Скорость затвора не фиксируется, когда кнопка затвора нажата наполовину. Она постоянно изменяется в соответствии с движением объекта, пока кнопка затвора не будет нажата полностью.

**Примечание**

- Информацию о фокусном расстоянии вспышки при установленном [AUTO] см. P74.
- Настройки фиксируются на [ISO] в следующих случаях.
 - В [СПОРТ], [РЕБЕНОК1]/[РЕБЕНОК2] и [ДОМ.ЖИВОТНОЕ] в режиме сцены
- При установке [ПРЯМ.ПОЛЕ ФОКУС.] (P88) на [ON] функция кнопки курсора заключается в перемещении зоны АФ. В таком случае назначьте [СВЕТОЧУВСТ.] как пункт быстрого меню (P59) и выполните операцию.

Использование функциональной кнопки

Назначив функции кнопке [Fn1], [Fn2] (функциональная), можно использовать [БЛОКИР. АФ/АЭ], что позволяет выполнять снимки с фиксированной экспозицией или фиксированным фокусом, [ПРЕДВ. ПРОСМОТР] и использовать таким образом эффект диафрагмы и скорости затвора, а также других функций.

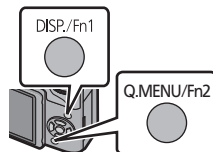

- 1** Установите [DISP./Fn1] в меню [ПОЛЬЗОВ.] на [Fn1] или [Q.MENU/Fn2] [Fn2]. (P56)
- 2** Выберите [Fn1] или [Fn2] из пункта [НАСТР.КН. Fn] меню [ПОЛЬЗОВ.] и нажмите [MENU/SET].
- 3** Выберите функцию, которую нужно назначить, и нажмите [MENU/SET].

- Назначьте ваши любимые функции для [Fn1] и [Fn2].

Меню режима [ЗАП.]/Функции записи	
<ul style="list-style-type: none"> • [БЛОКИР. АФ/АЭ] (P100) • [ПРЕДВ. ПРОСМОТР] (P101) • [ФОТО СТИЛЬ] (P123) • [УСТ. ПОЛЯ ФОКУС.] • [РЕЖИМ ФОКУС.] (P33) • [ФОРМАТ] (P124) • [КАЧЕСТВО] (P126) • [РЕЖИМ ЗАМЕРА] (P127) 	<ul style="list-style-type: none"> • [ВСПЫШКА] (P72) • [НАСТР.ВСПЫШКИ] (P129) • [УСТ.ОГР. ISO] (P130) • [РАСШ.ТЕЛЕПР.] (снимки/видео) (P131) • [СКОР. СЪЕМКИ] (P77) • [АВТ. БРЕКЕТИНГ] (P79)
Меню [ПОЛЬЗОВ.]	
<ul style="list-style-type: none"> • [ЗАТВОР Аф] (P139) • [КОНТР ЛИНИИ] (P138) 	<ul style="list-style-type: none"> • [% РАМКА ЗАП.] (P141)

- Выйдите из меню по завершении установок.

Примечание

- Некоторые функции нельзя использовать, в зависимости от режима или отображаемого экрана.
- Когда задано [УСТ. ПОЛЯ ФОКУС.], можно отобразить экран настройки положения зоны АФ или помощи при ручной фокусировке.

Фиксирование фокуса и экспозиции (блокировка АФ/АЭ)

Применимые режимы: **P A S M C1 C2 SCN** 

Это удобно, если намечается съемка объекта за пределами зоны АФ или в случае сильной контрастности, которая не позволяет выбрать надлежащую экспозицию.

• Исходная настройка [Fn1] установлена на [БЛОКИР. АФ/АЭ].

1 Установите [НАСТР.КН. Fn] в меню [ПОЛЬЗОВ.] в положение [БЛОКИР. АФ/АЭ]. (P56)

2 Совместите экран с объектом.

3 Нажмите и удерживайте [Fn1], чтобы зафиксировать фокусировку или экспозицию.

Ⓐ Индикация блокировки АЕ

• При отпускании [Fn1] блокировка АФ/АЭ отменяется.

4 Нажимая [Fn1], перемещайте камеру, выбирая композицию снимка, а затем полностью нажмите кнопку затвора.

• Когда задано [АЕ], после нажатия кнопки затвора наполовину для фокусировки нажмите кнопку затвора до конца.



■ БЛОКИРОВКА АФ/АЕ

Блокировка фокусировки и экспозиции может быть установлена в [БЛОКИР. АФ/АЭ] в меню [ПОЛЬЗОВ.].

Параметр	Установки
[АЕ]	Заблокирована только экспозиция. • Когда экспозиция установлена, светятся [АЕL], значение диафрагмы и скорость затвора.
[АФ]	Заблокирована только фокусировка. • Когда на объекте выполнена фокусировка, светятся [АFL], индикация фокусировки, значение диафрагмы и скорость затвора.
[АФ/АЕ]	Заблокированы фокусировка и экспозиция. • Когда на объекте выполнена фокусировка и задана экспозиция, светятся [АFL], [АЕL], индикация фокусировки, значение диафрагмы и скорость затвора.

Примечание

- При установке [УДЕР БЛОК АФ/АЭ] в меню [ПОЛЬЗОВ.] на [ON] можно фиксировать фокусировку и экспозицию, даже если отпустить [Fn1] после нажатия. (P139)
- Яркость изображения, отображаемого на мониторе ЖКД/видеоискателя (визирование по экрану) также блокируется в случае блокировки АЭ.
- Блокировка автофокусировки эффективна при выполнении снимков в режиме ручной экспозиции.
- Блокировка АЭ эффективна только при выполнении снимков с ручной фокусировкой.
- Необходимо активировать блокировку АЭ и АФ перед началом записи видео. Во время видеозаписи можно выполнять только отмену блокировки АЭ/АФ.
- Экспозиция установлена даже при изменении яркости объекта.
- На объекте можно сфокусироваться повторно, наполовину нажав кнопку затвора, даже если функция АЕ заблокирована.
- Режим изменения программы можно установить даже при заблокированной функции АЕ.

Проверьте срабатывание диафрагмы и скорости затвора (Режим предварительного просмотра)

Применимые режимы: **FA P A S M C1 C2 SCN**

Эффекты диафрагмы и скорости затвора можно проверить с помощью режима предварительного просмотра.

- **Проверьте эффект диафрагмы:** можно проверить глубину резкости (эффективный диапазон фокусировки) перед выполнением снимка, закрыв лепестковый затвор при установленном значении диафрагмы.
- **Проверьте результат скорости затвора:** движение можно проверить, отобразив фактический снимок, который будет получен при такой скорости затвора. Когда установлена слишком высокая скорость затвора, отображение при предварительном просмотре скорости затвора будет показано, как застывший кадр из фильма. Используется, например, чтобы запечатлеть мгновение движения воды.
- Исходное значение [Fn2] установлено на [ПРЕДВ. ПРОСМОТР].

1 Установите [НАСТР.КН. Fn] в меню [ПОЛЬЗОВ.] в положение [ПРЕДВ. ПРОСМОТР]. (P56)

2 Переключитесь на экран проверки, нажав [Fn2].

- Экран переключается каждый раз при нажатии [Fn2].

Обычный экран
записи



Эффекты
диафрагмы



Эффекты скорости
затвора

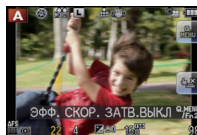

■ Свойства глубины резкости

*1	Показатель диафрагмы	Маленький	Широкий
	Длина фокусировки объектива	Телережим	Широкоугольный режим
	Расстояние до объекта съемки	Близкое	Дальнее
Глубина резкости (реальный диапазон фокусировки)		Мелкая (узкая)*2	Глубокая (широкая)*3

*1 Условия съемки

*2 Например: При намечающейся съемке на нерезком фоне и пр.

*3 Например: При намечающейся съемке с фокусировкой на всем окружении, включая фон и пр.

📌 Примечание

- Запись возможна в режиме предварительного просмотра.
- Диапазон для проверки эффекта скорости затвора составляет от 8 секунд до 1/1000 секунды.

Режим записи: **ASM**

Съемка путем определения диафрагмы/ скорости затвора

Режим приоритета диафрагмы AE

Если необходимо получить четкий фон снимка, увеличьте значение показателя диафрагмы. Если необходимо получить размытый фон снимка, уменьшите значение показателя диафрагмы.

1 Установить диск рабочего режима на **[A]**.

2 Вращайте задний диск для установки значения диафрагмы.

- Будет происходить переключение между операцией настройки диафрагмы и операцией компенсации экспозиции при каждом нажатии на задний диск.



Режим приоритета скорости затвора AE

Если необходимо сделать четкий снимок быстро движущегося объекта, установите более высокую скорость затвора. Если необходимо создать эффект размытого снимка, установите более низкую скорость затвора.

1 Установить диск рабочего режима на **[S]**.

2 Вращайте задний диск для установки скорости затвора.

- Будет происходить переключение между операцией настройки скорости затвора и операцией компенсации экспозиции при каждом нажатии на задний диск.



Режим ручной экспозиции

Экспозиция определяется ручной установкой значения диафрагмы и скорости затвора.

Подсказка по ручной установке экспозиции появляется в нижней части экрана, отображая значение экспозиции.

1 Установите диск режимов на [M].

2 Вращайте задний диск для установки диафрагмы и скорости затвора.

- Будет происходить переключение между операцией настройки диафрагмы и операцией установки скорости затвора при каждом нажатии на задний диск.

(A) Подсказка по ручной экспозиции



■ Подсказка по ручной экспозиции

	Экспозиция установлена правильно.
	Установите более высокую скорость затвора или большее значение показателя диафрагмы.
	Установите более низкую скорость затвора или меньшее значение показателя диафрагмы.

- Подсказка по ручной экспозиции является приблизительной. Рекомендуется проверить снимки на экране воспроизведения.

■ О режиме [B] (Выдержка от руки)

Если скорость затвора установлена на [B], затвор остается открытым, пока кнопка затвора полностью нажата (до 120 с).

Затвор закрывается при отпускании кнопки затвора.

Используйте эту скорость, если вы хотите открыть затвор на длительное время при съемке фейерверков, ночных сюжетов и т.п.

- Рекомендуется использование штатива или дистанционного затвора (DMW-RSL1; поставляется отдельно), если при выполнении съемки скорость штатива установлена на [B]. Подробнее о дистанционном затворе см. P184.
- Если скорость затвора установлена на [B], [B] отображается на экране.
- Во время съемки со скоростью затвора, установленной на [B], используйте достаточно заряженный аккумулятор. (P19)
- Если вы выполняете съемку со скоростью затвора, установленной на [B], шумы могут сать заметными. Во избежание шумов на снимке перед съемкой рекомендуется установить [ПОДАВЛ. ШУМА] в меню режима [ЗАП.] на [ON]. (P130)
- Подсказка по ручной экспозиции не появляется.
- Может также использоваться с режимом ручной экспозиции.



Примечание

- Настроить диафрагму или скорость затвора можно касанием [F] (диафрагма) или [SS] (скорость затвора), а затем перетягиванием шкалы экспонометра в Быстром меню (P59).
- Яркость монитора ЖКД/видеоискателя и записанных снимков может различаться. Проверьте снимки на экране воспроизведения.
- Поверните задний диск для отображения [ЭКСПОНОМЕТР]. Неподходящие участки диапазона отображаются красным цветом.
- Если при нажатии кнопки затвора наполовину экспозиция будет неправильной, значение диафрагмы и скорости затвора начинают мигать красным цветом.
- Если установленная скорость затвора мала и кнопка затвора нажата полностью, отобразится обратный отсчет для скорости затвора.
- При низкой скорости затвора рекомендуется использовать штатив.
- При включенной вспышке самая высокая доступная скорость затвора составляет 1/160 с. (P75)
- [СВЕТОЧУВСТ.] автоматически устанавливается на [AUTO] при переключении режима съемки в режим АЭ с приоритетом выдержки, пока [СВЕТОЧУВСТ.] установлен на [ISO] (Интеллектуальный).
- [СВЕТОЧУВСТ.] автоматически устанавливается на [ISO160] при переключении режима записи на ручную экспозицию с установкой [СВЕТОЧУВСТ.] на [AUTO] или [ISO] (интеллектуальный режим).
- При использовании объектива с кольцом диафрагмы настройка с помощью заднего диска включается при повороте кольца диафрагмы в положение [A], настройка кольца диафрагмы имеет больший приоритет при повороте кольца диафрагмы в положение, отличное от [A], в режиме АЭ с приоритетом диафрагмы.
- Настройка кольца диафрагмы имеет приоритет, если вы используете объектив с кольцом диафрагмы и выставляете экспозицию вручную.

Режим записи: **SCN**

Выполнение снимков в соответствии с записываемой сценой (режим сцены)

Если вы выбираете режим сцены, чтобы удовлетворить условиям записи и объекту съемки, камера установит оптимальные значения экспозиции, цвета и фокусировки, позволяя вам снимать наиболее подходящим для сцены образом.

- 1 Установите диск режимов на **[SCN]**.
- 2 Коснитесь режима сцены для выбора.
 - Элемент можно переключить, коснувшись **[<] / [>]**.

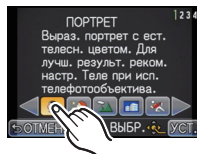

- 3 Коснитесь **[УСТ.]**.

Примечание

- Чтобы изменить режим сцены, нажмите **[MENU/SET]**, выберите из меню пункт **[СЮЖЕТН. РЕЖИМ]** и вернитесь к вышеуказанному шагу **2**.
- Следующие параметры нельзя установить в режиме сцены, поскольку фотокамера автоматически устанавливает для них оптимальные значения.
 - **[СВЕТОЧУВСТ.]**/Пункты кроме **[СТАНДАРТ]** и **[МОНОХРОМ]** в **[ФОТО СТИЛЬ]/[РЕЖИМ ЗАМЕРА]/[СИНХР. ВСП.]*** /**[ИНТ.РАЗРЕШ.]**/**[ИНТ.ДИНАМИЧ.]**/**[УСТ.ОГР. ISO]** /**[ЦИФР. УВЕЛ]**
- * Можно установить только в случае, если установлено **[ПЕРИФ. РАСФОКУС.]**.

[ПОРТРЕТ]

При съемке людей вне помещения в дневное время данный режим позволяет улучшить внешний вид снимаемых людей и придать их коже более здоровый оттенок.

■ Приемы работы с режимом ПОРТРЕТ

Для достижения оптимальной эффективности этого режима:

- 1 Поверните кольцо трансфокатора в направлении телережима Tele. (если используется объектив с функцией увеличения.)
- 2 Для достижения максимальной эффективности данного режима подойдите ближе к объекту съемки.

[РОВНАЯ КОЖА]

При съемке людей вне помещения в дневное время данный режим позволяет сделать кожу даже еще более мягкой на вид, чем при помощи режима [ПОРТРЕТ]. (Это эффективно при съемке людей от уровня груди и выше.)

■ Приемы работы с режимом РОВНАЯ КОЖА

Для достижения оптимальной эффективности этого режима:

- 1 Поверните кольцо трансфокатора в направлении телережима Tele. (если используется объектив с функцией увеличения.)
- 2 Для достижения максимальной эффективности данного режима подойдите ближе к объекту съемки.



Примечание

- Если часть фона или другие объекты в кадре имеют цвет кожи, они также будут сглажены.
- Режим ровной кожи неэффективен при недостаточной яркости.

[ПЕЙЗАЖ]

Этот режим позволяет снимать пейзажи с широким ракурсом.

[АРХИТЕКТУРА]

Данная настройка позволяет выполнять фотографии архитектурных сооружений с высокой резкостью. Отображаются контрольные линии.

[СПОРТ]

Установите это положение, если хотите произвести съемку спортивных или других быстро происходящих событий.

[ПЕРИФ. РАСФОКУС.]

Данный режим позволяет легко выбирать объект для фокусировки, и делать фон расплывчатым, чтобы выделить объект.

■ Настройка зоны автофокусировки

1 Для перемещения зоны автофокусировки прикоснитесь к объекту.

- Зону АФ можно перемещать нажатием кнопки курсора.

2 Коснитесь [УСТ.].



Примечание

- Быстрая автофокусировка выполняется автоматически.
- Используйте функции, назначенные кнопке курсора, например [БАЛ. БЕЛ.] (P92), назначая их элементу быстрого меню (P59).
- Экран настройки зоны АФ отображается при нажатии кнопки курсора. Нажмите [⏏/↵], чтобы вернуть зону АФ в центр экрана.
- Полученные эффекты будут отличаться в зависимости от таких факторов, как расстояние до объекта и фона, а также типа используемого объектива. Для достижения наилучших результатов рекомендуется при выполнении снимков подойти к объекту как можно ближе. (P91)

[ЦВЕТЫ]

При установке режима макросъемки снимки живых цветов записываются с естественными оттенками. Отображаются контрольные линии.

■ Техника съемки цветов

- Рекомендуется использовать штатив и таймер автоспуска.
- Рекомендуется установить вспышку на [☺] при выполнении снимков с близкого расстояния.



Примечание

- Диапазон фокусировки отличается в зависимости от используемого объектива. Смотрите в разделе "Ометке отсчета фокусного расстояния" на P91 информацию о диапазоне фокусировки.
- Когда объект съемки находится на небольшом расстоянии от фотокамеры, эффективный диапазон фокусировки значительно уменьшается. Поэтому, если после фокусировки расстояние между камерой и объектом съемки изменяется, повторная фокусировка может быть затруднена.
- Близко расположенные области имеют приоритет при выполнении снимков, поэтому необходимо время для фокусировки, если снимается удаленный объект.
- При съемке с близкого расстояния резкость периферийных участков снимка может несколько ухудшаться. Это не неисправность.
- Если объектив загрязнен отпечатками пальцев или пылью, он может оказаться не в состоянии правильно сфокусироваться на объекте съемки.

[ЕДА]

Можно выполнять снимки продуктов питания с передачей натуральных оттенков, исключив влияние внешнего освещения, например, в ресторане.

■ Приемы для режима Еда

- Рекомендуется использовать штатив и таймер автоспуска.
- Рекомендуется установить вспышку на [☀] при выполнении снимков с близкого расстояния.

Примечание

- Обратитесь к [ЦВЕТЫ] для получения дополнительной информации о данном режиме.

[ОБЪЕКТЫ]

Можно делать четкие и выразительные снимки деталей или небольших предметов из коллекции.

■ Техника съемки объектов

- Рекомендуется использовать штатив и таймер автоспуска.
- Рекомендуется установить вспышку на [☀] при выполнении снимков с близкого расстояния.

Примечание

- Обратитесь к [ЦВЕТЫ] для получения дополнительной информации о данном режиме.

[НОЧН. ПОРТРЕТ]

Этот режим позволяет выполнять снимки человека и фона практически с реальной яркостью.

■ Приемы работы с режимом НОЧН. ПОРТРЕТ

- **Откройте вспышку. (Можно установить на [☀s].)**
- Для съемки рекомендуется пользоваться штативом и автоматическим таймером.
- Если выбрано [НОЧН. ПОРТРЕТ], объект должен оставаться неподвижным в течение приблизительно 1 секунды после выполнения снимка.

Примечание

- После выполнения снимка затвор может находиться в закрытом состоянии. Это вызвано необходимостью обработки данных и не является неисправностью.
- При съемке в условиях недостаточной освещенности могут стать заметными помехи.

[НОЧН. ПЕЙЗАЖ]

Этот режим позволяет получить яркие снимки ночного пейзажа.

■ Приемы работы с режимом НОЧН. ПЕЙЗАЖ

- Для съемки рекомендуется пользоваться штативом и автоматическим таймером.



Примечание

- После выполнения снимка затвор может находиться в закрытом состоянии. Это вызвано необходимостью обработки данных и не является неисправностью.
- При съемке в условиях недостаточной освещенности могут стать заметными помехи.

[ИЛЛЮМИНАЦИЯ]

Прекрасно фотографируются источники света.

■ Приемы работы с режимом ИЛЛЮМИНАЦИЯ

- Рекомендуется использовать штатив и таймер автоспуска.



Примечание

- После выполнения снимка затвор может находиться в закрытом состоянии. Это вызвано необходимостью обработки данных и не является неисправностью.
- При съемке в условиях недостаточной освещенности могут стать заметными помехи.

[РЕБЕНОК1]/[РЕБЕНОК2]

Он позволяет делать снимки детей со здоровым оттенком кожи. При использовании вспышки ее свет слабее, чем обычно.

Можно установить различные дни рождения и имена для [РЕБЕНОК1] и [РЕБЕНОК2]. Можно указать, чтобы они появлялись во время воспроизведения или чтобы на записанном изображении проставлялась отметка, используя [ОТПЕЧ СИМВ] (P152).

■ Установка дня рождения/Настройка имени

1 Для выбора ▲/▼ или [ВОЗРАСТ] нажмите [ИМЯ], а затем нажмите [MENU/SET].

2 Для выбора [SET] нажмите ▲/▼, а затем нажмите [MENU/SET].

3 Введите день рождения или имя.

День

рождения: ◀/▶: Выберите элементы (год/месяц/день).

▲/▼: Настройка.

[MENU/SET]: Установить.

Имя: Подробную информацию о том, как вводить символы, см. в разделе "Ввод текста" на P122.

- Когда установлены день рождения или имя, [ВОЗРАСТ] или [ИМЯ] автоматически устанавливается на [ON].
- При выборе [ON], когда день рождения или имя не зарегистрированы, автоматически появляется экран настройки.

4 Нажмите ▲/▼ для выбора [ВЫХ.] и затем нажмите [MENU/SET] для завершения.

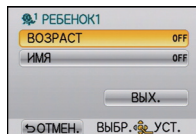

■ Для отмены [ВОЗРАСТ] и [ИМЯ]

Выберите [OFF] в шаге 2.

● Примечание

- Возраст и имя можно распечатывать при помощи стандартного программного обеспечения "PHOTOfunSTUDIO", которое находится на компакт-диске CD-ROM (входящем в комплект поставки).
- Если [ВОЗРАСТ] или [ИМЯ] установлен в [OFF] даже после установки дня рождения или имени, возраст или имя не будут отображаться.

[ДОМ.ЖИВОТНОЕ]

Выбирайте его при съемке домашнего животного, например, собаки или кошки. Можно задать дату рождения и кличку питомца.

Информация о [ВОЗРАСТ] или [ИМЯ] приведена в разделе [РЕБЕНОК1]/[РЕБЕНОК2] на P110.

[ВЕЧЕРИНКА]

Выбирайте этот режим при съемке свадебных церемоний, праздничных мероприятий внутри помещения и других событий. Он позволяет получить снимки людей и фона практически с реальной яркостью.

■ **Приемы работы с режимом ВЕЧЕРИНКА**

- **Откройте вспышку.** (Можно установить на [] или [].)
- Для съемки рекомендуется пользоваться штативом и автоматическим таймером.

[ЗАКАТ]

Выбирайте данный элемент при съемке заката. Это позволяет получать выразительные изображения красного цвета солнца.

Режим записи: 

Выполнение снимков с различными эффектами изображений

(Режим творческого управления)

Можно выполнять снимки с использованием требуемого эффекта, предварительно просматривая объект на мониторе ЖКД или видеискателе (прямой просмотр) и устанавливая нужный эффект.

1 Установить диск рабочего режима на .

2 Коснитесь элемента.

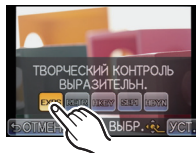

Параметр	Эффект
[ВЫРАЗИТЕЛЬН.]	Этот поп-арт эффект для изображения подчеркивает цвета.
[РЕТРО]	Этот эффект смягчения изображения создает тусклые фотографии.
[ВЫСОКОТОНАЛЬНЫЙ]	В общем случае данный эффект для изображения создает атмосферу яркости.
[СЕПИЯ]	Эффект сепии для изображения.
[ВЫСОКОДИНАМИЧНЫЙ]	Это впечатляющий эффект изображения, при котором регулируются затемненные и светлые участки по соответствующей яркости, а также улучшаются цвета.

3 Коснитесь [УСТ.].

Примечание

- Для изменения режима творческого управления нажмите [MENU/SET], выберите из меню пункт [ТВОРЧЕСК. КОНТРОЛЬ] и вернитесь к вышеуказанному шагу 2.
- Установка функции управления расфокусировкой осуществляется нажатием  на экране записи. (P42)
- Настройки творческого управления сохраняются в памяти даже при выключении камеры.
- Светочувствительность ISO фиксируется на [AUTO], а баланс белого фиксируется на [AWB].

Режим записи: **C1 C2**

Съемка в Индивидуальном режиме

Можно выбрать одну из собственных пользовательских настроек, сохраненных с помощью [ПАМ. ПОЛЬЗ УСТ], для соответствующих условий съемки.

Исходная настройка режима программы AE изначально сохранена в качестве пользовательской настройки.

1 Установить диск рабочего режима на [C1] или [C2].

- При установке на [C1].
 - Можно делать снимки с пользовательскими настройками, сохраненными в [C 1]. (На экране отображается [C 1]).
- При установке на [C2].
 - К шагам 2, 3 и 4.

2 Нажмите [MENU/SET], а затем коснитесь [ПОЛЬЗОВ. РЕЖИМ].

3 Выберите пользовательские параметры и коснитесь их.



- Отображаются параметры для выбранного пользовательского набора.
- Отображаются только некоторые элементы меню. (Ниже приводятся отображаемые элементы меню.)

QAF	[БЫСТР. АФ]	+AE	[AF+MF]
ISO MAX	[УСТ.ОГР. ISO]		[СЪЕМ.БЕЗ ОБЪЕК.]
NR	[ПОДАВЛ. ШУМА]	DISP /Fn1	[DISP./Fn1]
	[АВТ. ПРОСМ.]	Fn1	Настройка кнопки Fn1 *
FOCUS	[ПРИОРИТ. ФОКУСА]	Q.MENU /Fn2	[Q.MENU/Fn2]
AF*	[ВСП. ЛАМП. АФ]	Fn2	Настройка кнопки Fn2 *

* Отображается, только если кнопка [DISP./Fn1] работает как кнопка [Fn1] или если пользовательская установка для кнопки [Q.MENU/Fn2] соответствует [Fn2].

4 Прикоснитесь к [УСТ.].

- А) Отображение пользовательских настроек
- Сохранение выбранных индивидуальных настроек отображается на экране.

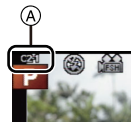

■ Сохранение личных настроек меню (Сохранение индивидуальных настроек)

В качестве пользовательских наборов можно зарегистрировать до 4 наборов текущих настроек камеры.

- Установите заранее режим записи, который вы хотите сохранить, и выберите желаемые настройки меню камеры.

1 Выберите [ПАМ. ПОЛЬЗ УСТ] в меню [ПОЛЬЗОВ.]. (P56)

2 Нажмите ▲/▼ для выбора индивидуальных настроек для сохранения, затем нажмите [MENU/SET].

- Пользовательские настройки, сохраненные в [C 1], можно использовать с [G1] переключателя режимов. Целесообразно сохранить часто используемую пользовательскую настройку, тогда ее можно использовать простой установкой переключателя режимов.
- Пользовательские настройки, сохраненные в [C 2-1], [C 2-2] или [C 2-3], можно использовать с помощью [G2] переключателя режимов. В качестве пользовательских настроек можно сохранить до 3 настроек, для выбора наиболее подходящей для ситуации.
- Отображается экран подтверждения. Загрузка выполняется при выборе [ДА]. Выйдите из меню по завершении загрузки.

■ При изменении настроек меню

При временном изменении настроек меню путем выбора одной из пользовательских настроек сохраненное содержимое не изменяется.

Чтобы изменить зарегистрированные данные, перезапишите их с помощью [ПАМ. ПОЛЬЗ УСТ] в меню [ПОЛЬЗОВ.].

Примечание

- В пользовательских настройках нельзя сохранить следующие настройки меню, т. к. они соответствуют другим режимам записи.

[ЗАП.] меню/Функции записи	Меню [НАСТР.]	Меню [ПОЛЬЗОВ.]
<ul style="list-style-type: none"> • Установки имени и дня рождения [РЕБЕНОК1]/[РЕБЕНОК2] или [ДОМ.ЖИВОТНОЕ] в режиме сцены • Данные, зарегистрированные с помощью [ОПРЕД. ЛИЦА] 	<ul style="list-style-type: none"> • Другие меню, кроме [АВТ. ПРОСМ.] 	<ul style="list-style-type: none"> • [TA ПЕРЕК.КНОПКИ] • [СЕНС.ПОМОЩН.] • [ПРОКРУТКА КАС.]

Режим записи: **IA PASM C1 C2 SCN** 

Запись фотоснимков во время видеосъемки

Во время видеосъемки можно записывать фотоснимки. (одновременная запись)

Во время видеосъемки нажмите кнопку затвора до конца, чтобы записать фотоснимок.





- Во время записи фотоснимков отображается индикатор одновременной записи (A).
- Снимки можно делать также с помощью функции сенсорного затвора (P36).



■ Задание приоритетов видео и фотоснимков

Применимые режимы: **PASM C1 C2 SCN** 

Способ записи фотоснимков во время видеосъемки устанавливается в пункте [РЕЖ.КАДРА] меню [ВИДЕО].

Параметр	Установки
 (Приоритеты видео)	<ul style="list-style-type: none"> • Снимки будут записаны в размере [S] (2 М). Качество изображения может отличаться от стандартных снимков [S] (2 М). • При установке [КАЧЕСТВО] на [RAW ], [RAW ] или [RAW] записываются только изображения JPEG. (При установке на [RAW] фотоснимки будут записаны с параметром [КАЧЕСТВО] .) • Во время видеосъемки можно записать до 30 фотоснимков.
 (Приоритеты фотоснимков)	<ul style="list-style-type: none"> • Снимки будут записаны с заданными размером и качеством. • Во время записи снимков экран станет темным. В это время будет записан фотоснимок из видео; звук не записывается. • Во время видеосъемки можно записать до 8 фотоснимков.

Примечание

- Форматное соотношение изображения будет зафиксировано на [16:9].
- Одновременная запись невозможна в следующих случаях:
 - При установке [MOTION JPEG] на [VGA] или [QVGA]
 - При использовании дополнительного телескопического преобразования [только если установлено ] (приоритет фотоснимков)]

Режим записи: **IA PASM C1 C2 SCN** 

Выполнение снимка с помощью функции Распознавание лиц

Распознавание лиц — это функция, выполняющая поиск лица, напоминающего зарегистрированное лицо, и автоматически устанавливающая приоритет фокусировки и экспозиции. Даже если человек находится сзади или в конце группы людей на фотографии, камера все равно выполнит четкий снимок.

[ОПРЕД. ЛИЦА] изначально установлено на **[OFF]** на камере.

[ОПРЕД. ЛИЦА] автоматически включится **[ON]**, если зарегистрировано изображение лица.

• Следующие функции также будут работать с функцией распознавания лиц.

В режиме записи

- Отображение соответствующего имени при обнаружении камерой зарегистрированного лица* (если для зарегистрированного лица задано имя)
- Камера запомнит лицо, снимок которого выполнялся много раз, и отобразит экран регистрации автоматически (если **[АВТОРЕГИСТРАЦИЯ]** установлено на **[ON]**)

В режиме воспроизведения

- Отображение имени и возраста (если информация зарегистрирована)
- Выборочное воспроизведение снимков, выбранных из числа снимков, зарегистрированных с помощью функции распознавания лиц (**[ВОСПР. КАТ.] (P150)**)

* Отображаются имена максимум 3 лиц. Порядок отображаемых лиц при выполнении снимков определяется в соответствии с порядком регистрации.



Примечание

- **[ОПРЕД. ЛИЦА]** работает только при установке автофокусировки на **[AF]**.
- Во время серийной съемки **[ОПРЕД. ЛИЦА]** информацию о снимке можно присоединить только к первому снимке.
- Нельзя использовать **[ОПРЕД. ЛИЦА]** в следующих режимах сцены.
 - **[ПЕРИФ. РАСФОКУС.]**/**[ЕДА]**/**[НОЧН. ПЕЙЗАЖ]**/**[ИЛЛЮМИНАЦИЯ]**
- Если **[РЕЖИМ ФОКУС.]** установлен в ручной режим **[MF]**, автоматическая регистрация лиц отключается.
- Сходство черт лица может привести к тому, что один человек будет распознан как другой.
- При использовании функции Распознавание лиц может потребоваться больше времени для выбора и определения характерных черт лица, чем при использовании обычного обнаружения лиц.
- Данная функция зафиксирована в положении **[OFF]** во время видеосъемки.
- Даже если информация о распознавании лиц зафиксирована, снимки, снятые с установкой **[ИМЯ]** в положение **[OFF]**, не будут классифицироваться по категориям в **[ВОСПР. КАТ.]**.
- Даже при изменении информации о распознавании лиц **(P120)** информация о распознавании лиц для уже выполненных снимков не изменится. Например, если имя изменилось, снимки, записанные до изменения, не будут распределены по категориям с помощью распознавания лиц в **[ВОСПР. КАТ.]**.
- Для изменения информации об имени в сделанных снимках выполните **[REPLACE]** в **[РЕД. РАСП. ЛИЦ] (P163)**.

Настройки лиц

Можно зарегистрировать такую информацию, как имена и дни рождения, для изображений лиц максимум 6 человек.

Регистрацию можно упростить, выполнив несколько изображений лиц каждого человека. (максимум 3 снимка на каждую регистрацию)

■ Точка записи при регистрации изображений лиц

- Во время регистрирования лицо должно быть анфас с открытыми глазами и закрытым ртом, а очертания лица, глаз или бровей не закрыты волосами.
- Убедитесь, что во время регистрации на лицо не падает слишком большая тень. (Вспышка не сработает во время регистрации.)

(Хороший пример для регистрации)

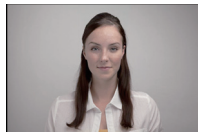

■ Если в процессе съемки лицо не распозналось

- Зарегистрируйте лицо одного и того же человека в помещении и на улице, либо с разным выражением лица и под разными углами съемки. (P120)
- Дополнительно зарегистрируйте на месте съемки.
- Изменение настройки [СВЕТОЧУВСТ.]. (P120)
- Если зарегистрированное лицо не распознано, выполните корректировку с помощью повторной регистрации.
- При определенных выражениях лица и окружении распознавание лиц может быть невозможным или лица могут распознаваться неправильно, даже если лица зарегистрированы.

■ Регистрация изображения лица нового человека

1 Выберите [ОПРЕД. ЛИЦА] в меню режима [ЗАП.] и затем нажмите [MENU/SET]. (P56)

2 Для выбора ▲/▼ нажмите [MEMORY], а затем нажмите [MENU/SET].

3 Нажмите ▲/▼/◀/▶ для выбора рамки определения незарегистрированного лица, а затем нажмите [MENU/SET].

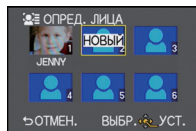

4 Выполните снимок, осуществляя регулировку лица с помощью контрольной линии.

- Лица других объектов, не являющихся людьми (домашних животных и т. д.) зарегистрировать нельзя.
- Информация о съемке лиц отображается при нажатии ►.
- Отображается экран подтверждения. Выполняется при выборе [ДА].

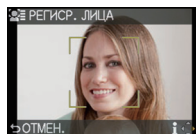

5

Выберите пункт с помощью кнопок ▲/▼ и затем нажмите [MENU/SET].

- Можно зарегистрировать до 3 изображений лица.

Параметр	Описание настроек
[ИМЯ]	<p>Можно зарегистрировать имена.</p> <p>1 Для выбора [SET] нажмите ▼, а затем нажмите [MENU/SET].</p> <p>2 Введите имя.</p> <ul style="list-style-type: none"> • Подробную информацию о том, как вводить символы, см. в разделе “Ввод текста” на P122.
[ВОЗРАСТ]	<p>Можно зарегистрировать день рождения.</p> <p>1 Для выбора [SET] нажмите ▼, а затем нажмите [MENU/SET].</p> <p>2 Нажмите ◀/▶ для выбора элементов (год/месяц/день), затем нажмите ▲/▼ для установки и затем нажмите [MENU/SET].</p>
[ДОБ.ИЗОБР.]	<p>Добавление изображений лица. (Добавить изображения)</p> <p>1 Выберите рамку определения незарегистрированного лица, а затем нажмите [MENU/SET].</p> <p>2 Выполните этап 4 в “Регистрация изображения лица нового человека”.</p>
	<p>Чтобы удалить одно из изображений лица. (Удаление)</p> <p>Нажмите ◀/▶ для выбора удаляемого изображения лица, затем нажмите [MENU/SET].</p> <ul style="list-style-type: none"> • Данная функция требует наличия по крайней мере одного зарегистрированного изображения лица.

- Выйдите из меню по завершении установки.

■ Измените или удалите информацию о зарегистрированном человеке

Можно изменять изображения или информацию уже зарегистрированного человека. Также можно удалить информацию о зарегистрированном человеке.

- 1 Выберите [ОПРЕД. ЛИЦА] в меню режима [ЗАП.] и затем нажмите [MENU/SET]. (P56)
- 2 Для выбора [MEMORY] нажмите ▼, а затем нажмите [MENU/SET].
- 3 Нажмите ▲/▼/◀/▶ для выбора редактируемого или удаляемого изображения лица и затем нажмите [MENU/SET].
- 4 Для выбора пункта меню нажмите ▲/▼, а затем нажмите [MENU/SET].

Параметр	Описание настроек
[РЕД. ДАННЫХ]	Изменение информации о уже зарегистрированном человеке. Выполните этап 5 в “Регистрация изображения лица нового человека”.
[ПРИОРИТЕТ]	Фокусировка и экспозиция предпочтительно регулируются по лицам с более высоким приоритетом. Нажмите ▲/▼/◀/▶ для выбора приоритета и затем нажмите [MENU/SET].
[УДАЛ.]	Удаление информации о зарегистрированном человеке. Для выбора ▲ нажмите [ДА], а затем нажмите [MENU/SET].

- Выйдите из меню по завершении установки.

Настройка автоматической регистрации/чувствительности

Можно выполнить настройку автоматической регистрации и чувствительности для определения лица.

- 1 Выберите [ОПРЕД. ЛИЦА] в меню режима [ЗАП.] и затем нажмите [MENU/SET]. (P56)
- 2 Для выбора [SET] нажмите ▼, а затем нажмите [MENU/SET].
- 3 Для выбора пункта меню нажмите ▲/▼, а затем нажмите [MENU/SET].

Параметр	Описание настроек
[АВТОРЕГИСТРАЦИЯ]	[OFF]/[ON] • Если [АВТОРЕГИСТРАЦИЯ] настроено на [ON], [ОПРЕД. ЛИЦА] автоматически устанавливается на [ON]. • Подробную информацию см. в “Автоматическая регистрация” на P121.
[СВЕТОЧУВСТ.]	[HIGH]/[NORMAL]/[LOW] • Выберите [HIGH], если распознавание выполнить сложно. Вероятность распознавания увеличивается, но вместе с тем увеличивается вероятность ошибочного распознавания. • Выберите [LOW], если ошибочное распознавание происходит часто. • Для возврата к первоначальным настройкам выберите [NORMAL].

- Выйдите из меню по завершении установки.

■ Автоматическая регистрация

Если [АВТОРЕГИСТРАЦИЯ] настроено на [ON], экран регистрации автоматически отображается после выполнения снимка лица, которое часто появляется.

- Экран регистрации отображается приблизительно после 3 снимков.
- Может быть невероятно сложно выполнить распознавание только с помощью [АВТОРЕГИСТРАЦИЯ], поэтому зарегистрируйте предварительно изображения лиц с помощью [ОПРЕД. ЛИЦА] в меню [ЗАП.].

■ Регистрация из экрана автоматической регистрации

1 Для выбора [ДА] нажмите ▲, а затем нажмите [MENU/SET].

- При отсутствии зарегистрированных лиц перейдите к шагу 3.
- При выборе [НЕТ] экран выбора отображается снова, а при выборе [ДА] с помощью ▲ [АВТОРЕГИСТРАЦИЯ] устанавливается на [OFF].

2 Для выбора [НОВОЕ ЛИЦО] или [ДОП. ИЗОБРАЖ.] нажмите ▲/▼, а затем нажмите [MENU/SET].

Параметр	Описание настроек
[НОВОЕ ЛИЦО]	<ul style="list-style-type: none"> • Список зарегистрированных лиц отображается, когда уже зарегистрировано 6 человек. Выберите человека, которого следует заменить.
[ДОП. ИЗОБРАЖ.]	<p>Для дополнительной регистрации изображения лица зарегистрированного человека.</p> <p>Нажатием ▲/▼/◀/▶ выберите человека, для которого следует добавить снимок, затем нажмите [MENU/SET].</p> <ul style="list-style-type: none"> • Если 3 изображения уже зарегистрированы, появится экран замены снимка. В этом случае выберите снимок, который следует заменить.

- После дополнительной регистрации или замены изображения лица на дисплей автоматически вновь выводится экран записи.

3 Выполните действие этапа 5 и далее в “Регистрация изображения лица нового человека”.



Примечание

- Если экран регистрации не отображается, облегчить отображение можно, произведя запись при тех же условиях или с тем же выражением лица.
- Если экран регистрации отображается для человека, который уже зарегистрирован, распознавание можно упростить, произведя дополнительную регистрацию.
- Если регистрируется снимок, записанный с использованием вспышки, это может усложнить распознавание.

Ввод текста

Во время записи возможно вводить имена детей и домашних животных, а также названия пунктов назначения поездки. (Вводить можно только буквы алфавита и символы.)

1 Отображение экрана ввода.

- Можно отобразить экран ввода, выполнив следующие операции.
 - [ИМЯ] для [РЕБЕНОК1]/[РЕБЕНОК2] или [ДОМ.ЖИВОТНОЕ] в режиме сцены (P110)
 - [ИМЯ] в [ОПРЕД. ЛИЦА] (P119)
 - [ГЕОГР. ПУНКТ] в [ДАТА ПОЕЗДКИ] (P63)
 - [РЕД ЗАГОЛ] (P151)

2 Нажмите ▲/▼/◀/▶ для выбора текста, а затем нажмите [MENU/SET] для регистрации.

- Выбирая элемент и нажимая [MENU/SET], можно выполнять следующие операции:
 - []: ввод пробела
 - [Aa]: текст между [A] (прописные), [a] (строчные), [1] (цифры) и [&] (специальные символы).
 - [УДАЛ.]: удаление символа
 - [◀]: перемещение курсора положения ввода влево
 - [▶]: перемещение курсора положения ввода вправо
- Курсор позиции ввода можно перемещать влево и вправо с помощью заднего диска.
- Для повторного ввода того же символа поверните задний диск вправо, чтобы переместить курсор.
- Можно ввести максимум 30 символов. (Максимум 9 символов при установке имен в [ОПРЕД. ЛИЦА])

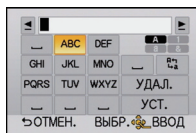

3 Нажмите ▲/▼/◀/▶ для перемещения курсора к [УСТ.], а затем нажмите [MENU/SET] для завершения ввода текста.

Примечание

- Если весь введенный текст не помещается на экране, текст можно прокручивать.

Использование меню [ЗАП.]

Детальная информация о меню режима [ЗАП.] приведена на P56.

• [ФОТО СТИЛЬ], [РЕЖИМ ФОКУС.], [РЕЖИМ ЗАМЕРА], [ИНТ.ДИНАМИЧ.], и [ЦИФР. УВЕЛ] являются общими для меню режима [ЗАП.] и меню режима [ВИДЕО]. Изменение этих настроек в одном из данных меню отражается в других меню.

[ФОТО СТИЛЬ]

Выберите цвет и качество снимка, соответствующие объекту.

Применимые режимы: **[A] [P] [AS] [M] [C1] [C2] [SCN]**

[СТАНДАРТ]	Это стандартная настройка.
[ЯРКИЙ]*1	Снимок станет более четким.
[ЕСТЕСТВЕННЫЙ]*1	Снимок станет менее контрастным.
[МОНОХРОМ]	Настройка в одном цвете.
[ПЕЙЗАЖ]*1, 2	Настройка записи отдаленного плана с цветами, близкими к тем, которые вы видите.
[ПОРТРЕТ]*1, 2	Настройки для улучшения качества портрета и придания коже здорового оттенка.
[ПОЛЬЗОВАТЕЛЬСКИЙ]*1	Используйте предварительно сохраненные настройки.



*1 Отключается при выборе интеллектуального автоматического режима или режима сцен.

*2 Цвета и качество снимка примерно такие же, как и для [ПЕЙЗАЖ] и [ПОРТРЕТ] в режиме сцен, но качество снимка можно отрегулировать до желаемого значения с помощью [ФОТО СТИЛЬ].

■ Регулирование качества снимка

1 Нажатием ◀/▶ выберите стиль фото.

2 Нажмите ▲/▼ для выбора элементов, затем нажмите ◀/▶ для регулировки.

Параметр		Эффект
 [КОНТРАСТ]	[+]	Увеличивает разницу между представлением темных и светлых участков на фотографии.
	[-]	Уменьшает разницу между представлением темных и светлых участков на фотографии.
 [ЧЕТКОСТЬ]	[+]	Снимок четкий.
	[-]	Снимок нечетко сфокусированный.
 [НАСЫЩЕНН.]	[+]	Цвета снимка станут более живыми.
	[-]	Цвета снимка станут более естественными.
 [ПОДАВ. ШУМА]	[+]	Подавление помех сильное. Может слегка уменьшиться разрешение снимка.
	[-]	Подавление помех ослабленное. Можно получать снимки с более высоким разрешением.

- Зарегистрированные настройки сохраняются в памяти, даже если камера выключена.
- Если регулируется качество снимка, рядом со значком стиля фото на экране отображается [+].
- Выбор [МОНОХРОМ] изменит тон цвета с помощью функции [НАСЫЩЕНН.].
- Качество изображения нельзя отрегулировать в интеллектуальном автоматическом режиме и сюжетном режиме.

3 Для выбора ▼ нажмите [Пользовательская установка], а затем нажмите [MENU/SET].

- Отображается экран подтверждения. Выполняется при выборе [ДА].
- Настройка должна быть сохранена в [ПОЛЬЗОВ.].

Примечание

- В режиме стиля фото камера может выполнять действия, эквивалентные обработке с понижением или повышением чувствительности для создания снимка с определенными характеристиками. В это время скорость затвора может очень замедлиться.

[ФОРМАТ]

Это позволяет выбрать формат снимков, соответствующий способу печати или воспроизведения.

Применимые режимы:        

[4:3]	[ФОРМАТ] телевизора 4:3
[3:2]	[ФОРМАТ] 35 мм пленочной камеры
[16:9]	[ФОРМАТ] телевизора высокой четкости и т. д.
[1:1]	Квадратное форматное соотношение

Примечание

- При печати края записанных снимков могут обрезаться, поэтому необходимо выполнить проверку перед печатью. (P205)

[РАЗР. КАДРА]

Установите количество пикселей. Чем выше количество деталей, тем более детализованными выглядят снимки даже при печати на больших листах.

Применимые режимы: **[A] [P] [AS] [M] [C1] [C2] [SCN] [b]**

Для формата **[4:3]**.

[L] (16M)	4592×3448 пикселей
[EX] [M] (8M)	3232×2424 пикселей
[EX] [S] (4M)	2272×1704 пикселей

Для формата **[3:2]**.

[L] (14M)	4576×3056 пикселей
[EX] [M] (7M)	3232×2160 пикселей
[EX] [S] (3,5M)	2272×1520 пикселей

Для формата **[16:9]**.

[L] (11,5M)	4576×2576 пикселей
[EX] [M] (6M)	3232×1824 пикселей
[EX] [S] (2M)	1920×1080 пикселей

Для формата **[3:1]**.

[L] (11,5M)	3424×3424 пикселей
[EX] [M] (6M)	2416×2416 пикселей
[EX] [S] (3M)	1712×1712 пикселей







 **Примечание**

- При установке [РАСШ. ТЕЛЕПР.] (P71) на [ON] **[EX]** отображается на экране, когда размер снимка установлен не на максимальный для каждого из форматных соотношений.
- Цифровой фотоснимок состоит из большого количества точек, которые называются пикселями. Чем больше количество пикселей, тем выше качество снимка при печати на большом листе бумаги или отображении на мониторе ПК.
- Если параметр [СКОР. СЪЕМКИ] установлен на [SH], размер снимка фиксируется на [S].

[КАЧЕСТВО]

Установите коэффициент сжатия, с которым будут сохраняться снимки.





Применимые режимы:        

		Изображение в формате JPEG с приоритетом качества изображения.
	JPEG	Изображение в формате JPEG стандартного качества. Полезно для увеличения количества снимков без изменения количества пикселей.
	RAW+JPEG	Вы можете записывать изображение в форматах RAW и JPEG ( или ) одновременно.*1
		
	RAW	Вы можете записывать исключительно изображения в формате RAW.*2

*1 При удалении файла RAW из фотокамеры также удаляется соответствующее изображение JPEG.

*2 Для каждого форматного соотношения изображения фиксируется на максимальном количестве записываемых пикселей ([L]).

Примечание

- Файлы в формате RAW позволяют воспользоваться дополнительными возможностями редактирования изображений. Можно сохранять файлы RAW в форматах, которые отображаются на ПК (JPEG, TIFF и т.п.) и т.д., обрабатывать и редактировать их при помощи программного обеспечения "SILKYPIX Developer Studio", разработанного Ichikawa Soft Laboratory, которое находится на компакт-диске (входит в комплект поставки).
- В изображениях RAW не отражены следующие эффекты:
 - [ФОТО СТИЛЬ], [КОРР.КР.ГЛ.], [ИНТ.РАЗРЕШ.], [ИНТ.ДИНАМИЧ.] и [ЦВЕТ. ПРОСТР] в меню [ЗАП.]
 - Режим сцены
 - Режим творческого управления
- Изображения [RAW] записываются с меньшим объемом данных, чем [] или [].
- Если качество [КАЧЕСТВО] установлено на [RAW], то функции [УСТ. ПЕЧ.] и [ИЗБРАННОЕ] отключаются.
- Вы не можете установить значения [], [] или [RAW] в следующих случаях:
 - При установке [СКОР. СЪЕМКИ] на [SH]
 - Если установлен брекетинг баланса белого

[ОПРЕД. ЛИЦА]

Примечание

- Для получения подробной информации см. P116.

[РЕЖИМ ФОКУС.]**[AFS]/[AFC]/[MF]**

Примечание

- Для получения подробной информации см. P33.

[БЫСТР. АФ]

Пока камера удерживается в устойчивом положении, камера будет автоматически регулировать фокусировку, затем при нажатии затвора регулировка фокуса будет выполнена быстрее. Это полезно, например, если нужно не пропустить возможность выполнить снимок.

Применимые режимы: **P A S M C1 C2 SCN** 

[OFF]/[ON]





 **Примечание**

- Заряд аккумулятора расходуется быстрее, чем обычно.
- Если при фокусировке возникают сложности, снова нажмите наполовину кнопку затвора.
- Функция [БЫСТР. АФ] отключается в следующих условиях:
 - При укрупненном отображении с использованием  в режиме автоматической фокусировки
 - В режиме предварительного просмотра
 - В условиях плохого освещения
 - С объективами, поддерживающими исключительно ручную фокусировку.
 - С некоторыми объективами Four Third, которые не поддерживают контрастную автофокусировку.

[РЕЖИМ ЗАМЕРА]

Тип оптического измерения, используемого для измерения яркости, можно изменить.

Применимые режимы: **P A S M C1 C2** 

	<p>Многоточечный</p> <p>В этом режиме фотокамера определяет наиболее подходящую экспозицию путем автоматической оценки яркости всего экрана. Обычно рекомендуется использовать этот метод.</p>
	<p>Центральный</p> <p>Этот метод используется чтобы сфокусироваться на предмете в центре экрана и равномерно измерить яркость всего экрана.</p>
	<p>Точечный</p> <p>Этот метод оценивает яркость предмета по яркости определенной точки .</p> <div data-bbox="826 1025 951 1141" style="text-align: right;"> </div>

[ВСПЫШКА]

[A]/[A]/[A]/[A]/[A]/[A]**Примечание**

- Подробнее см. P72.

[КОРР.КР.ГЛ.]

При выборе уменьшения эффекта красных глаз ([A], [A], [A]), при каждом использовании вспышки выполняется цифровая коррекция эффекта красных глаз. Камера автоматически обнаруживает красные глаза и исправляет снимок.

Применимые режимы: **P A S M C1 C2 SCN**

[OFF]/[ON]



**Примечание**

- Доступно только при установке [РЕЖИМ АФ] на [A] и включенном обнаружении лиц.
- При некоторых обстоятельствах красные глаза исправить нельзя.
- [A] отображается на значке, если установлено [ON].

[СИНХР. ВСП.]

При 2-й режиме синхронизации шторки затвора вспышка срабатывает за мгновение до закрытия затвора, позволяя снимать движущиеся объекты, например машины, при медленной скорости затвора.

Применимые режимы: **P A S M C1 C2 SCN**

[1ST]	Синхронизация по 1-й шторке Обычный метод съемки со вспышкой.	
[2ND]	Синхронизация по 2-й шторке За объектом съемки появляется источник света, и снимок становится динамичным.	

**Примечание**

- Для обычной съемки установите режим [1ST].
- [2nd] отображается на значке вспышки на экране при установке [СИНХР. ВСП.] на [2ND].
- Настройки синхронизации вспышки работают также для внешней вспышки. (P182)
- Если установлена высокая скорость затвора, эффективность [СИНХР. ВСП.] может снизиться.
- Невозможно установить [СИНХР. ВСП.] при установке [2ND] на [A], [A] или [A].
- Можно установить только с помощью [ПЕРИФ. РАСФОКУС.] в режиме сцены.

[НАСТР.ВСПЫШКИ]

Отрегулируйте мощность вспышки, если записанные изображения слишком яркие или слишком темные.

Применимые режимы: **P A S M C1 C2 SCN** 

 **Примечание**

- Можно настроить в пределах от [-2 EV] до [+2 EV] с шагом [1/3 EV].
- Чтобы вернуться к начальной установке мощности, вспышки выберите [0 EV].
- [+] или [-] отображается на значке вспышки на экране, когда настраивается уровень вспышки.

[ИНТ.РАЗРЕШ.]

Снимки с четкими контурами и разрешением можно делать, используя технологию интеллектуального разрешения.

Применимые режимы: **P A S M C1 C2** 

[OFF]/[LOW]/[STANDARD]/[HIGH]/[EXTENDED]

 **Примечание**

- [EXTENDED] позволяет получать естественные снимки с более высоким разрешением.
- Скорость серии и непрерывной записи уменьшается при использовании [EXTENDED].
- При видеосъемке значение [EXTENDED] изменяется на [LOW].

[ИНТ.ДИНАМИЧ.] (Интеллектуальное управление динамическим диапазоном)

Если фон и объект значительно отличаются по яркости, контраст и экспозиция регулируются автоматически для максимально реалистичной передачи изображения.

Применимые режимы: **P A S M C1 C2**

[OFF]/[LOW]/[STANDARD]/[HIGH]

 **Примечание**

- Эта функция может отключаться автоматически в зависимости от условий освещения.
- [] на экране становится желтым во время действия [ИНТ.ДИНАМИЧ.].
- [LOW], [STANDARD] или [HIGH] представляет максимальный диапазон действия.

[УСТ.ОГР. ISO]

В зависимости от яркости объекта съемки устанавливается оптимальная светочувствительность ISO на основании заданных предельных значений.

Применимые режимы: **P A S C1 C2**

[OFF]/[200]/[400]/[800]/[1600]/[3200]

 **Примечание**

- Это срабатывает при установке [СВЕТОЧУВСТ.] на [AUTO] или на [ISO].
- [УСТ.ОГР. ISO] отключается во время видеозаписи.

[УВЕЛИЧЕНИЕ ISO]

Установки светочувствительности ISO в диапазоне от [ISO160] до [ISO6400] меняются для каждого шага 1/3 EV.

Применимые режимы: **P A S M C1 C2 SCN** 

[1/3 EV]:	[160]/[200]/[250]/[320]/[400]/[500]/[640]/[800]/[1000]/[1250]/[1600]/[2000]/[2500]/[3200]/[4000]/[5000]/[6400]
[1 EV]:	[160]/[200]/[400]/[800]/[1600]/[3200]/[6400]

 **Примечание**

- При изменении настройки с [1/3 EV] на [1 EV] светочувствительность ISO будет установлена на значение, ближайшее к значению, установленному во время [1/3 EV]. (Установленное значение не будет восстановлено при возврате значения на [1/3 EV]. Оно останется таким, каким было при выбранной настройке [1 EV].)

[ПОДАВЛ. ШУМА]

Фотокамера автоматически удаляет шумы, появляющиеся при снижении скорости затвора для съемки ночных пейзажей и т.п., и в результате получаются хорошие снимки.

Применимые режимы: **P A S M C1 C2 SCN** 

[OFF]/[ON]

 **Примечание**

- Если установить [ON], после нажатия кнопки затвора на экране начнется обратный отсчет. Не перемещайте фотокамеру в это время. После прекращения обратного отсчета появится надпись [ПОДОЖДИТЕ...], которая остается на все время выбранной скорости затвора для обработки сигнала.
- При низкой скорости затвора рекомендуется использовать штатив для съемки.
- [ПОДАВЛ. ШУМА] отключается во время видеозаписи.
- Оoieoeo [ПОДАВЛ. ШУМА] отключается, когда значение [СКОР. СЪЕМКИ] устанавливается на [SH].

[КОМПЕНС.ТЕНЕЙ]

Когда в результате особенностей объектива периферия экрана темнеет, вы можете записывать фотоснимки с коррекцией яркости периферийной зоны экрана.

Применимые режимы: **P A S M C1 C2 SCN** 

[OFF]/[ON]

 **Примечание**

- Эта функция может отключаться автоматически в зависимости от условий съемки.
- При съемке с более высокой светочувствительностью ISO может быть замечен шум на периферии снимка.
- Для следующих случаев регулировка невозможна:
 - Информация о записи видеокладов.
 - Запись фотоснимков при видеосъемке [только при установленном  (приоритет видео)].
 - При установке [СКОР. СЪЕМКИ] на [SH].
- В зависимости от типа используемого объектива может не работать функция [КОМПЕНС.ТЕНЕЙ].
Объективы с поддержкой этой функции указаны на веб-сайте.

[РАСШ.ТЕЛЕПР.]

[OFF]/[ON]

 **Примечание**

- Подробнее см. [P71](#).

[ЦИФР. УВЕЛ]

[OFF]/[2×]/[4×]

 **Примечание**

- Подробнее см. [P71](#).

[СКОР. СЪЕМКИ]

[SH]/[H]/[M]/[L]

 **Примечание**

- Подробнее см. [P77](#).

[АВТ. БРЕКЕТИНГ]

[/ НАСТРОЙКИ]/[ШАГ]/[ПОСЛЕДОВ]

 **Примечание**

- Подробнее см. [P79](#).

[АВТ. ТАЙМЕР]

[]/[]/[]

Примечание

- Подробнее см. P81.

[ЦВЕТ. ПРОСТР]

Установка требуется для коррекции воспроизведения цвета при сохранении снимков на компьютер или при печати на принтере.

Применимые режимы: **P A S M C1 C2 SCN**

[sRGB]	Устанавливается цветовое пространство sRGB. Оно широко используется в компьютерном оборудовании.
[AdobeRGB]	Устанавливается цветовое пространство AdobeRGB. Цветовое пространство AdobeRGB используется в сфере бизнеса, например для профессиональной печати, поскольку обладает большим диапазоном воспроизведения цвета, чем цветовая схема sRGB.

Примечание

- В зависимости от установленного цветового пространства, имена файлов при записи снимков изменяются так, как показано ниже.

P1000001.JPG

┌	P: sRGB
	_ : AdobeRGB

- Установите sRGB, если не очень знакомы с AdobeRGB.
- Установка фиксируется в положении [sRGB] при записи видеок кадров.

[СТАБИЛИЗ.]

[OFF]/[]/[]

Примечание

- Для получения подробной информации см. P69.

Использование меню [ВИДЕО]

Подробная информация о настройках меню режима [ВИДЕО] приведена на [P56](#).

• [ФОТО СТИЛЬ], [РЕЖИМ ФОКУС.], [РЕЖИМ ЗАМЕРА], [ИНТ.ДИНАМИЧ.], и [ЦИФР. УВЕЛ.] являются общими для меню режима [ЗАП.] и меню режима [ВИДЕО]. Изменение этих настроек в одном из данных меню отражается в других меню.

– Более подробные сведения приведены в пояснении к соответствующей настройке в меню режима [ЗАП.].

[РЕЖИМ ЗАПИСИ]

Настройка формата данных видеоизображений.

Применимые режимы:        

[AVCHD]

- Выбирайте данный формат для записи видео HD (высокой четкости) для воспроизведения на телевизоре высокой четкости с использованием подключения HDMI.
- Воспроизводится без предварительного преобразования после того, как карта вставлена в устройство, совместимое с форматом AVCHD. Более подробная информация о совместимости содержится в инструкции к используемому устройству.
- Пользуйтесь картой памяти SD класса скорости, указанного как “Класс 4” или выше.

[MOTION JPEG]

- Выбирайте данный формат для записи видео стандартного качества для воспроизведения на ПК. Его можно записывать, используя меньше места для хранения, когда на карте памяти остается немного места, либо когда нужно прикрепить видео к электронному сообщению.
- Пользуйтесь картой памяти SD класса скорости, указанного как “Класс 6” или выше.

[КАЧ-ВО ЗАП.]

Настройка качества изображения видео.

Применимые режимы: **TA P A S M C1 C2 SCN** 

При выборе [AVCHD]

Параметр	Размер снимка/Скорость потока данных	кадр/сек	Форматное соотношение
[FSH]	1920×1080 пикселей/ Прибл. 17 Мбит/с	50i (Выход датчика: 25 кадров/с)	16:9
[SH]	1280×720 пикселей/ Прибл. 17 Мбит/с	50p (Выход датчика: 25 кадров/с)	

• Что такое скорость передачи данных

Это объем потока данных в течение определенного промежутка времени, и качество повышается, когда количество данных растет. В данном устройстве используется метод записи "VBR". "VBR" — это аббревиатура для "Variable Bit Rate" (переменная скорость передачи данных), при котором скорость передачи данных (объем потока данных в течение определенного промежутка времени) автоматически меняется в зависимости от объекта съемки. Поэтому при записи объекта с резкими движениями время записи сокращается.

• [FSH] позволяет записывать видео с еще большей четкостью и качеством изображения, чем [SH].

При выборе [MOTION JPEG].

Параметр	Размер снимка	кадр/сек	Форматное соотношение
[HD]	1280×720 пиксель	30	16:9
[VGA]	640×480 пиксель		4:3
[QVGA]	320×240 пиксель		

Примечание

• Видеоизображения, записанные в [AVCHD] или [MOTION JPEG], могут воспроизводиться с плохим качеством изображения или звука, или же воспроизведение может быть невозможно даже при воспроизведении на оборудовании, совместимом с данными форматами. Кроме того, информация о записи может не воспроизводиться надлежащим образом. В таком случае воспользуйтесь данной камерой.

Подробные сведения об устройствах, совместимых с AVCHD, см. на сайтах поддержки, приведенных ниже.

<http://panasonic.jp/support/global/cs/dsc/>

(Сайт только на английском языке.)

• Для воспроизведения видео AVCHD, записанного с помощью данной камеры, на проигрывателях дисков Blu-ray Panasonic (DMP-BD30/DMP-BD31/DMP-BD50) необходимо обновить встроенное ПО проигрывателя дисков Blu-ray.

Последнюю версию встроенного ПО можно загрузить со следующего веб-сайта.

<http://panasonic.net/support/>

[РЕЖ.КАДРА]

 (Приоритеты видео)/ (Приоритеты фотоснимков)

 **Примечание**

- Для получения подробной информации см. P115.

[НЕПРЕР. АФ]

[OFF]/[ON]

 **Примечание**

- Для получения подробной информации см. P45.

[РАСШ.ТЕЛЕПР.]

[OFF]/[ON]

 **Примечание**

- Подробнее см. P71.

[ШУМОПОДАВЛ.]

Уменьшение шума ветра при аудиозаписи.

Применимые режимы:  **P A S M C1 C2**  

[OFF]/[LOW]/[STANDARD]/[HIGH]

 **Примечание**

- При установке [ШУМОПОДАВЛ.] качество звука отличается от обычного.

[ПОК.УР.МИКР.]

Укажите, отображать или нет уровни микрофона на экране.

Применимые режимы: **P A S M C1 C2**  

[OFF]/[ON]

[РЕГ.УРОВ.МИКР.]

Регулировка входного уровня звука, до 4 разных уровней.

Применимые режимы: **P A S M C1 C2**  

[УМЕН. МЕРЦАН.]

Скорость затвора можно фиксировать, чтобы уменьшить мерцание или образование полос на видео.

Применимые режимы: **P A S M C1 C2**

[OFF]/[1/50]/[1/60]/[1/100]/[1/120]

**Примечание**

- Выдержка для записи видеоролика будет зафиксирована с выбранным значением, когда выбраны параметры, отличные от [OFF].

При необходимости выполните данные настройки.

Использование меню [ПОЛЬЗОВ.]

Более подробную информацию о выборе настроек меню [ПОЛЬЗОВ.] см. на P56.

[ПАМ. ПОЛЬЗ УСТ] [C 1]/[C 2-1]/[C 2-2]/[C 2-3]

- Для получения подробной информации см. P114.

[DISP./Fn1] —

- Для получения подробной информации см. P37.

[Q.MENU/Fn2] —

- Для получения подробной информации см. P59.

[НАСТР.КН. Fn] —

- Для получения подробной информации см. P99.

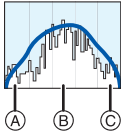
[ГИСТОГРАММА]	<p>Позволяет включать или отключать отображение гистограммы.</p>
	<p>[OFF] [ON]: Положение можно установить перетаскиванием гистограммы (P12). • С экрана записи также возможно прямое сенсорное управление.</p>
	
	<p>Столбчатая диаграмма – это график, который отображает яркость вдоль горизонтальной оси (черный к белому) и количество пикселей на каждом уровне яркости по вертикальной оси. Это позволяет легко оценить экспозицию снимка.</p>
	
	<p>(A) темно (B) оптимально (C) ярко</p>

- Если снимок и гистограмма не соответствуют друг другу при данных условиях, гистограмма отображается оранжевым цветом.
 - Если при использовании компенсации экспозиции или в режиме ручной экспозиции подсказка по значению экспозиции отлична от $[\pm 0]$
 - Если включена вспышка
 - Если вспышка закрыта
 - Если яркость экрана неправильно отображается в условиях недостаточной освещенности
 - Если экспозиция не настраивается должным образом
- В режиме записи гистограмма является приблизительной.
- Гистограмма, отображаемая на фотокамере, не соответствует гистограммам, полученным в программном обеспечении редактирования изображений, установленном на компьютере или других устройствах.

[КОНТР ЛИНИИ]	Устанавливается шаблон контрольных линий, отображаемых при выполнении фотоснимка.
	<p>[OFF]/[]/[]/[] []:</p> <p>Положение можно задать перетаскиванием [] на контрольной линии (P12).</p> <ul style="list-style-type: none"> • Когда сложно передвигать контрольную линию на краю экрана касанием, используйте кнопку курсора для установки положения. • С экрана записи также возможно прямое сенсорное управление.

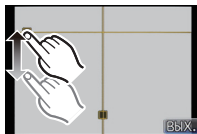

- Когда вы расположите объект по горизонтальным и вертикальным контрольным линиям или по точкам пересечения этих линий, можно выполнить съемку с хорошо составленной композицией, видя размер, наклон и пропорциональность предмета.

[ВЫСВЕТИТЬ]	При включенной функции автоматического просмотра или во время воспроизведения участка, насыщенные белым цветом, мигают черным и белым.
	[OFF]/[ON]

- При наличии насыщенных белым участков рекомендуется компенсировать экспозицию в отрицательную сторону (P76), сверяясь с гистограммой (P137), а затем выполнить снимок еще раз. В результате может получиться снимок лучшего качества.

[ON]



[OFF]



- Насыщенные белым цветом участки могут появляться, если при съемке со вспышкой расстояние от камеры до объекта слишком мало. Если в данном случае [ВЫСВЕТИТЬ] находится в положении [ON], участок, непосредственно освещенный фотовспышкой, станет насыщенным белым цветом и будет мигать черным и белым.
- Не работает во время многооконного воспроизведения (P49), воспроизведении в хронологическом порядке (P50) или воспроизведении с масштабированием (P51).

[ЭКСПОНОМЕТР]	Устанавливает, показывать или нет экспонометр.
	[OFF]/[ON]

- Установите режим в [ON], чтобы отображать [ЭКСПОНОМЕТР] при коррекции экспозиции, смене программ, установке диафрагмы и скорости затвора.

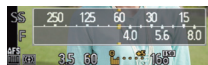

- Неподходящие участки диапазона отображаются красным цветом.
- Когда [ЭКСПОНОМЕТР] не отображается, переключите информацию дисплея для монитора ЖКД/видеоискателя нажатием [DISP]. (P37)
- [ЭКСПОНОМЕТР] исчезает приблизительно через 4 секунды, если не выполняется какая-либо операция.

[БЛОКИР. АФ/АЭ]	[АЭ]/[АФ]/[АФ/АЭ]
------------------------	--------------------------

• Подробнее см. P100.

[УДЕР БЛОК АФ/АЭ]	Устанавливает действие кнопки [Fn1] при выполнении фотоснимка с фиксированным фокусом или экспозицией.
	<p>[OFF]: Фокус и экспозиция фиксируются только когда вы нажимаете кнопку [Fn1]. (P100) При отпускании [Fn1] блокировка АФ/АЭ отменяется.</p> <p>[ON]: Фокус и экспозиция остаются зафиксированными пока вы не отпустите нажатую кнопку [Fn1]. Если вы еще раз нажмете [Fn1], будет отключена блокировка АФ/АЭ .</p>

[ПРЯМ.ПОЛЕ ФОКУС.]	[OFF]/[ON]
-------------------------------	-------------------

• Для получения подробной информации см. P88, 90.

[ПРИОР. ФОКУСА]	Происходит ее установка, таким образом, не состоится съемка объектов вне фокуса.
	<p>[OFF]: Позволяет дать приоритет лучшему моменту для съемки, таким образом съемка производится при полном нажатии на кнопку затвора.</p> <p>[ON]: Съемка невозможна, пока не будет выполнена фокусировка на объекте.</p>

• Рекомендуется оставлять эту функцию включенной, чтобы минимизировать вероятность выполнения фотоснимков с плохой фокусировкой.

• [ПРИОР. ФОКУСА] отключается во время видеозаписи.

[ЗАТВОР АФ]	Укажите, должна ли настраиваться фокусировка автоматически при нажатии кнопки затвора наполовину.
	[OFF]/[ON]

[ВСП. ЛАМП. АФ]	Вспомогательная лампочка АФ освещает объект при нажатии кнопки затвора наполовину, упрощая фокусировку для камеры в случае съемки в условиях недостаточной освещенности. (При некоторых условиях записи отображаются более крупные зоны автофокусировки.)
	[OFF]/[ON]

- Реальный диапазон вспомогательной лампы АФ зависит от используемого объектива.
 - Когда прикреплен сменный объектив (H-FS014042) и установлено широкоугольное положение: прибл. от 1,0 м до 3,0 м
 - Когда прикреплен сменный объектив (H-FS045200) и установлено широкоугольное положение: прибл. от 1,0 м до 2,5 м
- Вспомогательная лампочка автофокусировки эффективна только для объекта в центре экрана. Используйте ее, поместив объект в центр экрана.
- Снимите бленду объектива.
- Если вы не желаете использовать вспомогательную лампочку автофокусировки (например, при съемке животных в условиях недостаточной освещенности) установите **[ВСП. ЛАМП. АФ]** в **[OFF]**. В этом случае фокусировка на объекте съемки усложняется.
- Вспомогательная лампочка автофокусировки слегка загорается при использовании сменного объектива (H-FS014042, H-FS045200), но это не влияет на работу камеры.
- При использовании объектива с большим диаметром он может сильно загорать вспомогательную лампочку автофокусировки, и это может затруднить фокусировку.
- В режимах **[ПЕЙЗАЖ]**, **[АРХИТЕКТУРА]**, **[НОЧН. ПЕЙЗАЖ]** и **[ЗАКАТ]** режима сцены параметр **[ВСП. ЛАМП. АФ]** принудительно устанавливается на **[OFF]**.



[AF+MF]	Предусмотрена настройка фокуса вручную после его автоматической настройки.
	[OFF] [ON]: Можно точно настроить фокусировку вручную, поворачивая кольцо фокусировки во время блокировки АФ ([РЕЖИМ ФОКУС.] установлено на [AFS]), а кнопка затвора нажата наполовину, или установлена блокировка АФ с помощью [БЛОКИР. АФ/АЭ]).



[ВСП. MF]	[OFF]/[ON]
------------------	-------------------

- Для получения подробной информации см. **P89**.

[СПР ПО Р.ФОК]	[OFF]/[ON]
-----------------------	-------------------



- Для получения подробной информации см. **P89**.

[СТИЛЬ ВИДОИСКАТ]	Устанавливает стиль отображения видеискателя.
	 : Стиль видеискателя  : Стиль отображения на мониторе ЖКД



[СТИЛЬ ЖКД]	Устанавливает стиль отображения монитора ЖКД.
	 : Стиль видеискателя  : Стиль отображения на мониторе ЖКД

[fA ПЕРЕК.КНОПКИ]	Можно задать настройку, каким образом будет работать кнопка [fA] для переключения на интеллектуальный автоматический режим.
	<p>[ОДНО НАЖАТИЕ]: Выполняется переключение на интеллектуальный автоматический режим нажатием на [fA].</p> <p>[НАЖАТЬ И ДЕРЖ.]: Выполняется переключение на интеллектуальный автоматический режим нажатием на [fA] и удерживанием в течение некоторого времени.</p>

[КНОПКА 	Включение/отключение кнопки видео.
	[OFF]/[ON]





[% РАМКА ЗАП.]	Таким образом изменяется угол зрения во время записи видео и записи фотоснимка.
	[] (Снимок)/[] (Видео)

- Область записи указывается с помощью контрольной линии.

[ОТОБР. ОСТАВШ.]	Переключение отображения между числом записанных снимков и доступным временем записи.
	<p> [ОСТАВШ. СНИМКИ]: Отображение количества записанных снимков для фотоснимков.</p> <p> [ОСТАВШ. ВРЕМЯ]: Отображение доступного времени записи для видео.</p>

[ВОСПР. НА ЖКД]	[OFF]/[ON]
------------------------	-------------------

- Для получения подробной информации см. P11.

[УСТАН.КАСАН.]	Включает/отключает сенсорное управление. Если эта функция установлена на [OFF], то соответствующие сенсорные кнопки не отображаются на экране.
	[Б. МЕНЮ КАС.]:  (сенсорное быстрое меню) — работа [OFF]/[ON]
	[КОШ.ДЛЯ РАСФОК.]:  (управление расфокусировкой) — работа [OFF]/[ON]
	[ЗАТВОР КАС.]:  (сенсорный затвор) — работа [OFF]/[ON]
	[ОТОБР.КАСАН.]:  (отображение) — работа [OFF]/[ON]
[АФ КАСАНИЕМ]: Настройка фокусировки на объекте, которого коснулись [OFF]/[ON]	

- [КОШ.ДЛЯ РАСФОК.] нельзя выбрать, если используется объектив, не позволяющий применять функцию контроля расфокусирования.

[СЕНС.ПОМОЩН.]	При воспроизведении снимков таким образом можно показать или скрыть экран подсказок сенсорной панели.
	[OFF]/[ON]

[ПРОКРУТКА КАС.]	Это позволяет установить непрерывной прокрутки изображений вперед или назад с помощью касаний.
	[H]: Высокая скорость
	[L]: Низкая скорость

[О РАБОТЕ С ЛИМБОМ]	Устанавливает, показывать или нет руководство по работе с диском.
	[OFF]/[ON]

- При установке на [ON] на экране отображается руководство по работе с диском, благодаря которому можно выполнить компенсацию экспозиции, переключение программ, настройки диафрагмы или скорости затвора.



[ВОЗОБН.МЕНЮ]	Позиция последнего использованного меню сохраняется даже при выключении фотокамеры.
	[OFF]/[ON]

[ОБНОВЛ. ПИКС.]	Выполняет оптимизацию формирователя изображения и обработки изображения.
------------------------	--

- Формирователь изображения и обработка изображения являются оптимальными во время покупки камеры. Используйте эту функцию, если на снимке записались яркие пятна, отсутствующие на объекте.
- После корректировки пикселей выключите и затем снова включите фотокамеру.

[ОЧИСТКА СЕНСОРА]	Выполняется уменьшение количества пыли для сдувания мусора и пыли, прилипших к передней части формирователя изображения.
--------------------------	--

- Функция уменьшения количества пыли срабатывает автоматически при включении камеры, но данную функцию можно использовать, когда видна пыль. (P189)

[СЪЕМ.БЕЗ ОБЪЕК.]	Предусмотрена настройка, при которой затвор не срабатывает, если на фотокамере нет объектива.
	<p>[OFF]: Невозможно нажать на кнопку затвора при отсутствии объектива на фотокамере или его неправильном присоединении.</p> <p>[ON]: Затвор срабатывает независимо от наличия или отсутствия объектива на фотокамере.</p>

- При использовании переходного кольца объектива Leica (DMW-MA2M, DMW-MA3R; поставляется отдельно) установите его на [ON].

Воспроизведение и редактирование снимков серии

■ Группа серийной съемки

Снимки выполняются непрерывно со скоростью серийной съемки [SH] и записываются вместе как серия группы со значком серии [📷].

Ⓐ Значок серийной съемки

- Возможно удаление и редактирование элементов группы. (Например, в случае удаления группы снимков серийной съемки с помощью [📷] удаляются все снимки группы.)



📌 Примечание

- Серийные изображения, записанные после того, как количество изображений превысит 50000, не будут группироваться.
- Снимки серии, записанные на других камерах, могут не распознаваться как группа снимков серии.
- Если запись выполняется без установки часов, серия снимков не группируется.
- В случае удаления всех снимков, кроме одного, этот снимок будет сохранен как отдельный, а не как элемент группы снимков серии.

Непрерывное воспроизведение снимков серии

Воспользовавшись значком серийной съемки [, выберите снимок, затем коснитесь [] для его воспроизведения.

- При нажатии кнопки курсора в сторону ▲ можно воспроизвести снимки серии. Отображение справа внизу экрана при воспроизведении соответствует ▲/▼/◀/▶ на кнопке курсора.

■ Операции во время воспроизведения группы снимков серии

	Непрерывное воспроизведение/ Пауза		Остановка
	Ускоренная перемотка назад		Ускоренная прокрутка вперед
	Назад (во время паузы)		Вперед (во время паузы)

Выполнение функции возможно при остановке на паузу непрерывного воспроизведения

- Для снимков группы серии возможны варианты воспроизведения, аналогичные используемым с обычными фотоснимками. (Многооконное воспроизведение, воспроизведение с увеличением, удаление снимков и т. п.)
- Фотоснимки группы серии можно редактировать по одному через меню воспроизведения серии, для чего нужно нажать [MENU/SET].

[ОДИН СН.]	Редактирование фотоснимков группы серии снимков, воспроизводимых по одному.
[НЕСКОЛ.]	Редактирование фотоснимков группы серии снимков, воспроизводимых выбором нескольких снимков.

Можно использовать следующее меню редактирования.

- [РЕД ЗАГОЛ] (P151), [ОТПЕЧ СИМВ] (P152), [ПОДРЕЗКА] (P156), [ИЗМ. ФОРМАТ] (P157), [ИЗБРАННОЕ] (P159), [УСТ. ПЕЧ.] (P160), [ЗАЩИТИТЬ] (P162)

Редактирование снимков серии

Можно редактировать снимки в группе снимков серии как отдельные снимки либо как элементы группы (в том числе и все снимки группы).

- Можно использовать следующее меню редактирования.
 - [РЕД ЗАГОЛ] (P151), [ОТПЕЧ СИМВ] (P152), [ПОДРЕЗКА] (P156), [ИЗМ. ФОРМАТ] (P157), [ИЗБРАННОЕ] (P159), [УСТ. ПЕЧ.] (P160), [ЗАЩИТИТЬ] (P162), [РЕД. РАСП. ЛИЦ] (P163)

- 1** Нажмите [MENU/SET], чтобы отобразить меню [ВОСП.] во время обычного воспроизведения. (P56)
- 2** Нажатием ▲/▼ выберите меню [ВОСП.] и нажмите [MENU/SET].
- 3** С помощью кнопок ▲/▼ выберите нужный пункт и нажмите [MENU/SET].

[ОДИН СН.]	Возможно редактирование группы снимков посредством выбора снимка со значком серии [☐]. • Также возможно редактировать снимки не из группы серии снимков.
[НЕСКОЛ.]	
[ОДИН В ГРУППЕ СЕРИИ]	Редактирование фотоснимков группы серии снимков по одному. • Отображаются только группы снимков серии со значком серии [☐]. Выберите группу серии снимков нажатием ▲/▼/◀/▶ и перейдите к шагу 4 , нажав [MENU/SET].
[НЕСК. В ГРУППЕ СЕРИИ]	

- В зависимости от используемого меню [ВОСП.] некоторые пункты могут не отображаться.
- [ПОДРЕЗКА] и [ИЗМ. ФОРМАТ] не могут применяться одновременно к элементам группы снимков серии.

- 4** Выберите снимок и выполните редактирование.

Примечание

- При вводе для группы серии снимков таких настроек, как [ИЗБРАННОЕ], [УСТ. ПЕЧ.] или [ЗАЩИТИТЬ], рядом со значком для первого снимка из каждой группы отображается количество настроек (число настроек и общее количество при установленном параметре [УСТ. ПЕЧ.]).
- Снимки, для которых выполнено [ОТПЕЧ СИМВ], [ПОДРЕЗКА] или [ИЗМ. ФОРМАТ], будут сохранены отдельно от снимков серии.

Создание фотоснимков на основе видеоизображений

На основе видеозаписи легко создать одиночный фотоснимок.



1 Коснитесь [] во время сенсорного управления воспроизведением видео.

2 Прикоснитесь к [].

- Отображается экран подтверждения. Выполняется при выборе [ДА].
Нажмите [], чтобы выйти из режима воспроизведения видео после его окончания.



Примечание

- Сохранение будет выполнено с установкой [РАЗР. КАДРА] на [S] (2 М), установкой [ФОРМАТ] на [16:9] и установкой [КАЧЕСТВО] на [].
- Неподвижные изображения, полученные из фильма, могут иметь большую зернистость по сравнению со снимком стандартного качества.
- При записи в [MOTION JPEG] с использованием [VGA] и [QVGA] возможность выполнять фотоснимки отключается.
- Сохранить снимки из видео, снятого при помощи другой аппаратуры, возможно, не удастся.
- [] отображается во время воспроизведения фотоснимков, созданных из видео.

Использование меню [ВОСП.]

В режиме воспроизведения доступны различные функции для поворота изображения, установки защиты и т.д.

- С помощью [ОТПЕЧ СИМВ], [ИЗМ. РАЗР.], [ПОДРЕЗКА] или [ИЗМ. ФОРМАТ] создается новый отредактированный снимок. Новый снимок нельзя создать, если недостаточно свободного места на карте, поэтому рекомендуется убедиться в наличии свободного места до редактирования снимка.

[УСТАН 2D/3D]

Методы воспроизведения для изображений 3D можно переключать.

- Это меню отображается только тогда, когда возможно отображение в 3D. Для получения подробной информации см. P166.

[СЛАЙД ШОУ]

Можно воспроизвести записанные снимки синхронно с музыкой, и также сделать это последовательно, оставляя между снимками фиксированный интервал времени. Также можно собрать слайд-шоу только из снимков, только из видеоклипов, только из 3D изображений и т.п.

Данная функция рекомендуется при просмотре снимков с помощью подключения камеры к телевизору.

1 Выберите [СЛАЙД ШОУ] в меню режима [ВОСП.]. (P56)

2 Для выбора необходимого параметра нажмите ▲/▼, а затем нажмите [MENU/SET].

- См. на P166 описание метода воспроизведения изображений [3D] в 3D.
- Во время [ПОДБОРКА КАТЕГ.] нажмите ▲/▼/◀/▶ для выбора категории, а затем нажмите [MENU/SET], чтобы перейти к шагу **3**.

Подробную информацию по категориям смотрите на P150.

3 Нажмите ▲ для выбора [НАЧ.], затем нажмите [MENU/SET].

4 Нажмите ▼ для завершения слайд-шоу.

- Нормальный режим воспроизведения возобновляется после завершения показа слайдов.

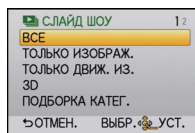

■ Операции, выполняемые во время показа слайдов

Курсор, отображаемый во время воспроизведения, соответствует ▲/▼/◀/▶.

▲	Воспроизведение/пауза	
▼	Остановка	
◀	Назад, к предыдущему снимку*	
▶	Вперед, к следующему снимку*	
Задний диск (слева)	Снижение уровня громкости	
Задний диск (правый)	Увеличение уровня громкости	

* Эти операции могут выполняться только в режиме паузы, во время воспроизведения видео и группы серийно снятых изображений.

• Экран меню восстанавливается при нажатии [/].

■ Изменение настроек показа слайдов

Можно изменить настройки для воспроизведения показа слайдов, выбрав [ЭФФЕКТ] или [НАСТРОЙКА] на экране меню показа слайдов.

[ЭФФЕКТ]

Таким образом можно выбирать экранные эффекты при переключении с одного снимка на другой.

[NATURAL], [SLOW], [SWING], [URBAN], [OFF], [AUTO]

- При выборе [URBAN] в качестве экранного эффекта может использоваться черно-белое изображение снимка.
- [AUTO] можно использовать только при выборе [ПОДБОРКА КАТЕГ.]. Снимки воспроизводятся с рекомендуемыми эффектами для каждой категории.
- [ЭФФЕКТ] фиксируется на [OFF] в режиме [ТОЛЬКО ДВИЖ. ИЗ.] и во время показа слайдов [] в [ПОДБОРКА КАТЕГ.].
- Даже если [ЭФФЕКТ] установлен, он не работает во время показа слайдов из группы снимков серии.
- При просмотре снимков в портретном режиме (вертикальная ориентация) некоторые опции функции [ЭФФЕКТ] отключаются.

[НАСТРОЙКА]

Можно установить [ДЛИТЕЛЬН] или [ПОВТОР].

Параметр	Установки
[ДЛИТЕЛЬН]	1SEC./2SEC./3SEC./5SEC.
[ПОВТОР]	OFF/ON
[ЗВУК]	<p>[OFF]: Звуковой сигнал отсутствует.</p> <p>[AUTO]: Музыка воспроизводится при воспроизведении фотоснимков, аудио воспроизводится при воспроизведении видео.</p> <p>[МУЗЫКА]: Воспроизводится музыка.</p> <p>[ЗВУК]: Воспроизводится аудио (только для видео).</p>

• [ДЛИТЕЛЬН] можно установить только если выбрано [OFF] в качестве настройки [ЭФФЕКТ].

• Даже если установлено [ДЛИТЕЛЬН], функция не будет работать во время показа слайдов, состоящих только из видеозаписей или показа слайдов, состоящих из группы снимков серийной съемки.

[РЕЖ. ВОСПР.]

Возможен выбор воспроизведения в режимах [НОРМ.ВОСПР.], [ВОСПР. СНИМКОВ], [ВОСПР. AVCHD], [ВОСПР. MOTION JPEG], [ВОСПРОИЗВ.3D], [ВОСПР. КАТ.] или [ВОСПР.ИЗБР.].

1 Выберите [РЕЖ. ВОСПР.] в меню режима [ВОСП.]. (P56)

2 Для выбора необходимого параметра нажмите ▲/▼, а затем нажмите [MENU/SET].

- См. на P166 описание метода воспроизведения изображений [ВОСПРОИЗВ.3D] в 3D.

При выборе [ВОСПР. КАТ.] во время вышеописанного шага **2**

3 Нажмите ▲/▼/◀/▶ для выбора категории, а затем нажмите [MENU/SET] для установки.

- Если в категории найден снимок, значок категории становится синим.
- Снимки рассортированы по категориям, показанным ниже.

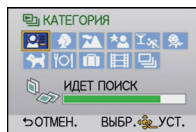

	Информация о записи, например, режимы сцены
	[ОПРЕД. ЛИЦА]*
	[ПОРТРЕТ], [i-ПОРТРЕТ], [РОВНАЯ КОЖА], [НОЧН. ПОРТРЕТ], [i-НОЧН. ПОРТРЕТ], [РЕБЕНОК1]/[РЕБЕНОК2], [i-РЕБЕНОК]
	[ПЕЙЗАЖ], [i-ПЕЙЗАЖ], [АРХИТЕКТУРА], [ЗАКАТ],[i-ЗАКАТ]
	[НОЧН. ПОРТРЕТ], [i-НОЧН. ПОРТРЕТ], [НОЧН. ПЕЙЗАЖ], [i-НОЧН. ПЕЙЗАЖ], [ИЛЛЮМИНАЦИЯ]

	Информация о записи, например, режимы сцены
	[СПОРТ], [ВЕЧЕРИНКА]
	[РЕБЕНОК1]/[РЕБЕНОК2], [i-РЕБЕНОК]
	[ДОМ.ЖИВОТНОЕ]
	[ЕДА]
	[ДАТА ПОЕЗДКИ]
	Видео
	Выполняется непрерывная съемка серии фотоснимков со скоростью, установленной на [SH]

*Нажмите ▲/▼/◀/▶, чтобы выбрать человека для воспроизведения, и затем нажмите [MENU/SET].

[РЕД ЗАГОЛ]

К снимкам можно добавлять текст (комментарии). После того как текст зарегистрирован, он будет проставлен в отпечатках с помощью [ОТПЕЧ СИМВ] (P152).

1 Выберите [РЕД ЗАГОЛ] в меню режима [ВОСП.]. (P56)

2 Для выбора [ОДИН СН.] или [НЕСКОЛ.] нажмите

▲/▼, а затем нажмите [MENU/SET].

- Возможно редактирование группы снимков посредством выбора снимка со значком серии [📷].

Для [ОДИН В ГРУППЕ СЕРИИ] и [НЕСК. В ГРУППЕ СЕРИИ] см. P146.

3 Выберите снимок, а затем для установки нажмите [MENU/SET].

- [📷] отображается для снимков с уже зарегистрированными названиями.

Установка [НЕСКОЛ.]

Выберите снимок с помощью

▲/▼/◀/▶ и установите (повторите)

нажатием [MENU/SET], затем нажмите ◀ несколько раз, чтобы выбрать [ВЫПОЛН.], и нажмите [MENU/SET] для выполнения.

- Настройка отменяется при повторном нажатии [MENU/SET].

[ОДИН СН.]



Для выбора снимка нажмите ◀/▶.

[НЕСКОЛ.]

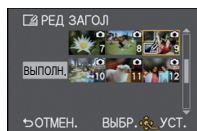

Нажмите ▲/▼/◀/▶ для выбора снимков.

4 Ввести текст. (P122)

- Выйдите из меню по завершении установки.

Примечание

- Удалить заголовок, стереть весь текст в окне ввода текста.
- Тексты (комментарии) можно распечатывать при помощи программного обеспечения "PHOTOfunSTUDIO", которое находится на компакт-диске CD-ROM (входящем в комплект поставки).
- Одновременно можно установить до 100 снимков с помощью [НЕСКОЛ.].
- Редактирование заголовков отключается в следующих условиях:
 - Видео
 - Снимки, выполненные с помощью [RAW📷], [RAW📷] или [RAW]
 - Снимки, сделанные с помощью другого оборудования

[ОТПЕЧ СИМВ]

На записываемых снимках можно поставить отметку с датой/временем записи, именем, местом, датой поездки или заголовком.

- 1 Выберите [ОТПЕЧ СИМВ] в меню режима [ВОСП.]. (P56)**
- 2 Для выбора [ОДИН СН.] или [НЕСКОЛ.] нажмите ▲/▼, а затем нажмите [MENU/SET].**
 - Возможно редактирование группы снимков посредством выбора снимка со значком серии [📷].
Для [ОДИН В ГРУППЕ СЕРИИ] и [НЕСК. В ГРУППЕ СЕРИИ] см. P146.

- 3 Выберите снимок, а затем для установки нажмите [MENU/SET].**

- [📷] появляется на экране, если на снимке проставлена отметка с текстом.

Установка [НЕСКОЛ.]

Выберите снимок с помощью

▲/▼/◀/▶ и установите (повторите) нажатием [MENU/SET], затем нажмите ◀ несколько раз, чтобы выбрать [ВЫПОЛН.], и нажмите [MENU/SET] для выполнения.

- Настройка отменяется при повторном нажатии [MENU/SET].

[ОДИН СН.]



[НЕСКОЛ.]

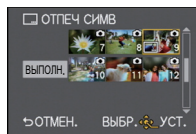

Для выбора снимка нажмите ◀/▶.

Нажмите ▲/▼/◀/▶ для выбора снимков.

- 4 Для выбора ▲/▼ нажмите [УСТ.], а затем нажмите [MENU/SET].**
- 5 Нажмите ▲/▼ для выбора элементов текстовой отметки, а затем нажмите [MENU/SET].**

6 Нажмите **▲/▼** для выбора параметров, а затем нажмите **[MENU/SET]**.

Параметр	Элемент установки
[ДАТА СЪЕМКИ]	[OFF] [БЕЗ ВРЕМ]: Ставится отметка года, месяца и дня. [СО ВРЕМ]: Ставится отметка года, месяца, дня, часа и минут.
[ИМЯ]	[OFF] [👤]: Будет сделана отметка с именем, зарегистрированным при распознавании лиц. [👤/🐾]: Делает на снимках отметки с именами, зарегистрированными при настройке имен [РЕБЕНОК1]/[РЕБЕНОК2] или [ДОМ.ЖИВОТНОЕ] в режиме сцены.
[МЕСТОПОЛОЖ.]	[OFF] [ON]: Ставится отметка с названием пункта назначения поездки, установленным для параметра [ГЕОГР. ПУНКТ] .
[ДАТА ПОЕЗДКИ]	[OFF] [ON]: Ставится отметка с датой поездки, установленной для параметра [ДАТА ПОЕЗДКИ] .
[ЗАГОЛОВОК]	[OFF] [ON]: Ввод заголовка в [РЕД ЗАГОЛ] будет нанесен на отметку.

7 Нажмите **[🗑️/↩️]**.**8** Для выбора **[ВЫПОЛН.]** нажмите **▲/▼**, а затем нажмите **[MENU/SET]**.

- Отображается экран подтверждения. Загрузка выполняется при выборе **[ДА]**. Выйдите из меню по завершении загрузки.

**Примечание**

- При печати снимков с текстовой отметкой дата будет напечатана поверх текстовой отметки, если указать печать даты в фотоателье или на принтере.
- Одновременно можно установить до 100 снимков в **[НЕСКОЛ.]**.
- При проставлении текстовой отметки качество снимка может ухудшиться.
- В зависимости от используемого принтера, некоторые символы могут быть обрезаны при печати. Проверьте настройки перед печатью.
- Функция **[ОТПЕЧ СИМВ]** отключается в следующих условиях:
 - Видео
 - Снимки, записанные без настроек часов и без заголовка
 - Снимки с ранее проставленной отметкой **[ОТПЕЧ СИМВ]**
 - Снимки, выполненные с помощью **[RAW📷]**, **[RAW📷]** или **[RAW]**
 - Снимки, сделанные с помощью другого оборудования

[РЕДАКТ.ВИДЕО]

Снятую видеозапись легко разделить на две части. Такая операция рекомендуется в случае, если необходимо отделить нужный отрывок от ненужного.

Разделение видео необратимо. Как следует подумайте перед выполнением разделения!

- 1** Выберите **[РЕДАКТ.ВИДЕО]** в меню режима **[ВОСП.]**. (P56)
- 2** Нажмите **◀/▶**, чтобы выбрать видеозапись для разделения, а затем нажмите **[MENU/SET]**.
- 3** Нажмите **▲** в месте разделения.
 - Повторное нажатие **▲** запускает воспроизведение видео с того же места.
 - Можно точно настроить место разделения нажатием **◀/▶** во время паузы видео.
- 4** Нажмите **▼**.
 - Отображается экран подтверждения. Загрузка выполняется при выборе **[ДА]**. Выйдите из меню по завершении загрузки.
 - Если во время обработки разделения вынуть карту памяти или аккумулятор, видеозапись может быть потеряна.

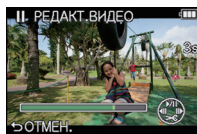

Примечание

- Старайтесь не разделять видеозапись близко к самому началу или концу записи.
- Функция **[РЕДАКТ.ВИДЕО]** работает исключительно для видео, записанного этой камерой.
- При использовании видеоизображений **[MOTION JPEG]** порядок изображений в случае разделения изменится.
Рекомендуется отобразить видео с помощью воспроизведения в хронологическом порядке (P50) или **[ВОСПР. MOTION JPEG]** в **[РЕЖ. ВОСПР.]** (P150).
- При использовании видеоизображений **[AVCHD]** порядок изображений не изменится.
- Функция **[РЕДАКТ.ВИДЕО]** отключается в следующих условиях:
– Видеозаписи небольшой продолжительности

[ИЗМ. РАЗР.]

Размер снимка (количество пикселей) уменьшается, чтобы его было легче разместить на веб-страницах, прикрепить к электронному письму и т. д.

- 1 Выберите **[ИЗМ. РАЗР.]** в меню режима **[ВОСП.]**. (P56)
- 2 Для выбора **[ОДИН СН.]** или **[НЕСКОЛ.]** нажмите **▲/▼**, а затем нажмите **[MENU/SET]**.
- 3 Выберите снимок и размер.

Установка [ОДИН СН.]

- 1 Для выбора снимка нажмите **◀/▶**, а затем нажмите **[MENU/SET]**.
 - 2 Нажмите **◀/▶** для выбора размера, а затем нажмите **[MENU/SET]**.
- Отображается экран подтверждения. Загрузка выполняется при выборе **[ДА]**.
Выйдите из меню по завершении загрузки.

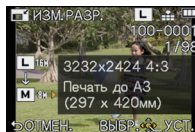
**Установка [НЕСКОЛ.]**

- 1 Нажмите **▲/▼** для выбора размера, а затем нажмите **[MENU/SET]**.
 - 2 Выберите снимок с помощью **▲/▼/◀/▶** и установите (повторите) нажатием **[MENU/SET]**, затем нажмите **◀** несколько раз, чтобы выбрать **[ВЫПОЛН.]**, и нажмите **[MENU/SET]** для выполнения.
- Настройка отменяется при повторном нажатии **[MENU/SET]**.
 - Отображается экран подтверждения. Загрузка выполняется при выборе **[ДА]**.
Выйдите из меню по завершении загрузки.

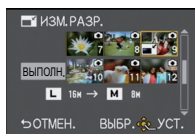
**Примечание**

- Одновременно можно установить до 100 снимков в **[НЕСКОЛ.]**.
- Качество масштабированного снимка ухудшится.
- Возможно, не удастся изменить разрешение фотоснимков, сделанных на другом оборудовании.
- Функция **[ИЗМ. РАЗР.]** отключается в следующих условиях:
 - Видео
 - Группа серии снимков
 - Снимки с меткой **[ОТПЕЧ СИМВ]**
 - Снимки, выполненные с помощью **[RAW:■■■■]**, **[RAW:■■■]** или **[RAW]**

[ПОДРЕЗКА]

Можно увеличить и вырезать наиболее важную часть записанного снимка.

- 1 Выберите [ПОДРЕЗКА] в меню режима [ВОСП.]. (P56)**
- 2 Для выбора [ОДИН СН.] или [ОДИН В ГРУППЕ СЕРИИ] нажмите ▲/▼, а затем нажмите [MENU/SET].**
 - Группу серии снимков нельзя редактировать с помощью функции [ОДИН СН.]. Используйте [ОДИН В ГРУППЕ СЕРИИ] (P146).
- 3 Нажмите ◀/▶ для выбора снимка, а затем нажмите [MENU/SET].**
- 4 Используйте задний диск и нажмите ▲/▼/◀/▶ для выбора частей для кадрирования.**



Задний диск (справа): увеличение

Задний диск (слева): уменьшение

▲/▼/◀/▶: Переместите

- 5 Нажмите [MENU/SET].**
 - Отображается экран подтверждения. Загрузка выполняется при выборе [ДА]. Выйдите из меню по завершении загрузки.

Примечание

- Качество подрезанного снимка ухудшится.
- Возможно, не удастся изменить разрешение фотоснимков, сделанных на другом оборудовании.
- Функция [ПОДРЕЗКА] отключается в следующих условиях:
 - Видео
 - Снимки с меткой [ОТПЕЧ СИМВ]
 - Снимки, выполненные с помощью [RAW_{48MP}], [RAW_{24MP}] или [RAW]
- Информация о распознавании лиц на оригинальном снимке не будет скопирована на изображения, прошедшие [ПОДРЕЗКА].

[ИЗМ. ФОРМАТ]

Можно преобразовать снимки, выполненные с форматным соотношением [16:9], в форматное соотношение [3:2], [4:3] или [1:1].

- 1** Выберите [ИЗМ. ФОРМАТ] в меню режима [ВОСП.]. (P56)
- 2** Для выбора [ОДИН СН.] или [ОДИН В ГРУППЕ СЕРИИ] нажмите ▲/▼, а затем нажмите [MENU/SET].
 - Группу серии снимков нельзя редактировать с помощью функции [ОДИН СН.]. Используйте [ОДИН В ГРУППЕ СЕРИИ] (P146).
- 3** Нажмите ▲/▼ для выбора [3:2], [4:3] или [1:1], а затем нажмите [MENU/SET].
- 4** Нажмите ◀/▶ для выбора снимка, выполненного с форматным соотношением [16:9], затем нажмите [MENU/SET].
- 5** Нажмите ◀/▶ для определения горизонтального положения и нажмите [MENU/SET] для установки.
 - Для установки положения рамки у вертикально ориентированных снимков используйте ▲/▼.
 - Отображается экран подтверждения. Загрузка выполняется при выборе [ДА].

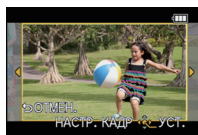

 **Примечание**

- После преобразования формата размер снимка может стать большим, чем размер первоначального снимка.
- Снимки, сделанные другой аппаратурой, возможно не удастся преобразовать.
- Функция [ИЗМ. ФОРМАТ] отключается в следующих условиях:
 - Видео
 - Снимки с меткой [ОТПЕЧ СИМВ]
 - Снимки, выполненные с помощью [RAW:ii], [RAW:iii] или [RAW]
- Сведения о распознавании лиц на оригинальном снимке не будут скопированы на изображения, прошедшие [ИЗМ. ФОРМАТ].

[ПОВЕРН.]/[ПОВЕРН. ЖКД]

Этот режим позволяет автоматически отображать снимки вертикально, если они были сняты фотокамерой в вертикальном положении, а также вручную поворачивать снимки с шагом 90°.

Поворот (Снимок поворачивается вручную.)

- 1 Выберите [ПОВЕРН.] в меню режима [ВОСП.]. (P56)**
 - Функция [ПОВЕРН.] отключена, если параметр [ПОВЕРН. ЖКД] установлен в [OFF].
- 2 Нажмите ◀/▶ для выбора снимка, а затем нажмите [MENU/SET].**
 - Функция [ПОВЕРН.] отключается для групп серий снимков.
- 3 Для выбора направления поворота нажмите ▲/▼, а затем нажмите [MENU/SET].**
 - ➡: Снимок поворачивается по часовой стрелке с шагом 90°.
 - ↶: Снимок поворачивается против часовой стрелки с шагом 90°.
 - Выйдите из меню по завершении установки.

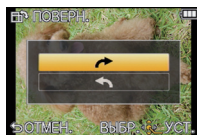

Поворот дисплея (Снимки автоматически поворачиваются и выводятся на экран.)

- 1 Выберите [ПОВЕРН. ЖКД] в меню режима [ВОСП.]. (P56)**
- 2 Чтобы выбрать [ON], нажмите ▼, а затем нажмите [MENU/SET].**
 - При выборе [OFF] снимки отображаются без поворота.
 - Выйдите из меню по завершении установки.

Примечание

- [ПОВЕРН. ЖКД] может использоваться только с совместимым объективом (P14) с функцией определения направления (P32).
- При воспроизведении снимков на ПК они не могут быть воспроизведены в повернутом состоянии, если операционная система или программное обеспечение не совместимы с Exif. Exif – это формат файлов для фотоснимков, который позволяет хранить дополнительную информацию о снимке. Формат был разработан ассоциацией “JEITA (Japan Electronics and Information Technology Industries Association)”.
- Фотоснимки, сделанные на другом оборудовании, возможно, не удастся повернуть.
- Функция поворота экрана отключается во время многооконного воспроизведения.
- Коррекция поворота ограничивается 90 градусами - с горизонтальной ориентации на вертикальную или наоборот.

[ИЗБРАННОЕ]

Если снимки отмечены значками избранных и выбраны как избранные, можно выполнять следующие операции.

- Просматривать снимки, выбранные в качестве избранных, в режиме показа слайдов.
- Воспроизведение только снимков, отмеченных как избранные ([ВОСПРИЗБР.]).
- Удалять все снимки, не выбранные в качестве избранных. ([УДАЛИТЬ ВСЕ, КРОМЕ ★])

1 Выберите [ИЗБРАННОЕ] в меню режима [ВОСП.]. (P56)**2 Для выбора [ОДИН СН.] или [НЕСКОЛ.] нажмите ▲/▼, а затем нажмите [MENU/SET].**

- Возможно редактирование группы снимков посредством выбора снимка со значком серии [📷].
Для [ОДИН В ГРУППЕ СЕРИИ] и [НЕСК. В ГРУППЕ СЕРИИ] см. P146.

3 Выберите снимок, а затем нажмите [MENU/SET].

- [★] отображается на снимках, которые уже зарегистрированы как избранные.

При выборе [НЕСКОЛ.]

- Повторите указанную выше процедуру.
- При повторном нажатии [MENU/SET] настройка избранного отменяется.
- Выйдите из меню по завершении установки.

[ОДИН СН.]

[НЕСКОЛ.]

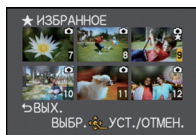

Для выбора снимка нажмите ◀/▶.

Нажмите ▲/▼/◀/▶ для выбора снимков.

■ Отключение всех настроек [ИЗБРАННОЕ]**1 Выберите [ИЗБРАННОЕ] в меню режима [ВОСП.].****2 Для выбора [ОТМЕН.] нажмите ▲/▼, а затем нажмите [MENU/SET].**

- Отображается экран подтверждения. Загрузка выполняется при выборе [ДА]. Выйдите из меню по завершении загрузки.
- В [РЕЖ. ВОСПР.] отключается режим [ОТМЕН.].

Примечание

- В качестве избранных можно выбрать до 999 снимков.
- Снимки, сделанные другой аппаратурой, возможно не удастся установить в качестве избранных.
- Функция [ИЗБРАННОЕ] отключается для снимков, выполненных с параметром [КАЧЕСТВО] равным [RAW].

[УСТ. ПЕЧ.]

DPOF “Digital Print Order Format” – это система, которая позволяет пользователю выбирать снимки, которые должны быть распечатаны, задавать количество отпечатков для каждого снимка и указывать, печатать или не печатать на снимках дату съемки при печати на DPOF-совместимом фотопринтере или в фотосалоне. Подробную информацию можно получить в фотосалоне.

1 Выберите [УСТ. ПЕЧ.] в меню режима [ВОСП.]. (P56)

2 Для выбора [ОДИН СН.] или [НЕСКОЛ.] нажмите ▲/▼, а затем нажмите [MENU/SET].

- Возможно редактирование группы снимков посредством выбора снимка со значком серии [L].
Для [ОДИН В ГРУППЕ СЕРИИ] и [НЕСК. В ГРУППЕ СЕРИИ] см. P146.

3 Выберите снимок, а затем нажмите [MENU/SET].

[ОДИН СН.]

[НЕСКОЛ.]



Для выбора снимка нажмите ◀/▶.

Нажмите ▲/▼/◀/▶ для выбора снимков.

4 Для указания количества отпечатков нажмите ▲/▼, а затем нажмите [MENU/SET] для установки.

- Если выбрано [НЕСКОЛ.]
– повторите шаги **3** и **4** для каждого снимка.
- Выйдите из меню по завершении установки.

■ Отключение всех настроек [УСТ. ПЕЧ.]

1 Выберите [УСТ. ПЕЧ.] в меню режима [ВОСП.].

2 Для выбора [ОТМЕН.] нажмите ▲/▼, а затем нажмите [MENU/SET].

- Отображается экран подтверждения. Загрузка выполняется при выборе [ДА]. Выйдите из меню по завершении загрузки.

■ Для печати даты

После задания количества отпечатков установите/отмените печать снимков с датой, нажав ►.

- В зависимости от фотосалона или принтера дата может не печататься, даже если печать даты выбрана в настройках. Дополнительную информацию можно получить в фотосалоне или прочесть в руководстве пользователя к принтеру.
- Функция печати даты отключается для снимков, имеющих текстовую отметку.



Примечание

- Количество распечаток может быть установлено от 0 до 999.
- В случае некоторых принтеров параметры печати даты принтера могут иметь приоритет, поэтому следует их проверить.
- Может оказаться невозможным использование настроек печати с другим оборудованием. В этом случае отключите все настройки и задайте их заново.
- Если файл не соответствует стандарту DCF, настройку печати установить нельзя.
- Функция [УСТ. ПЕЧ.] отключается для видео и для снимков, выполненных с параметром [КАЧЕСТВО], равным [RAW].

[ЗАЩИТИТЬ]

Для снимков, которые вы не хотите удалить по ошибке, можно установить защиту.

1 Выберите [ЗАЩИТИТЬ] в меню режима [ВОСП.]. (P56)

2 Для выбора [ОДИН СН.] или [НЕСКОЛ.] нажмите ▲/▼, а затем нажмите [MENU/SET].

- Возможно редактирование группы снимков посредством выбора снимка со значком серии [📷].

Для [ОДИН В ГРУППЕ СЕРИИ] и [НЕСК. В ГРУППЕ СЕРИИ] см. P146.

3 Выберите снимок, а затем нажмите [MENU/SET].

[ОДИН СН.]

[НЕСКОЛ.]

При выборе [НЕСКОЛ.]

- Повторите эти шаги для каждого снимка.
- Настройки отменяются при повторном нажатии [MENU/SET].
- Выйдите из меню по завершении установки.



Для выбора снимка нажмите ◀/▶.

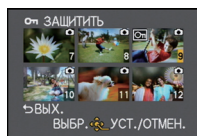

Нажмите ▲/▼/◀/▶ для выбора снимков.

■ Отключение всех настроек [ЗАЩИТИТЬ]

1 Выберите [ЗАЩИТИТЬ] в меню режима [ВОСП.].

2 Для выбора [ОТМЕН.] нажмите ▲/▼, а затем нажмите [MENU/SET].

- Отображается экран подтверждения. Загрузка выполняется при выборе [ДА]. Выйдите из меню по завершении загрузки.



Примечание

- Функция [ЗАЩИТИТЬ] разработана исключительно для работы с данной камерой.
- При форматировании карты снимки удаляются, даже если они были защищены.
- Даже если снимки на карте памяти не защищены, их нельзя удалить, если переключатель защиты от записи на карте памяти установлен в положение [LOCK].

[РЕД. РАСП. ЛИЦ]

Можно очистить и заменить всю информацию, связанную с распознаванием лиц в выбранных изображениях.

- 1** Выберите [РЕД. РАСП. ЛИЦ] в меню режима [ВОСП.]. (P56)
- 2** Для выбора [REPLACE] или [DELETE] нажмите ▲/▼, а затем нажмите [MENU/SET].
- 3** Нажмите ◀/▶ для выбора снимка, а затем нажмите [MENU/SET].
 - Возможно редактирование группы снимков посредством выбора снимка со значком серии [📁].
- 4** Нажатием ◀/▶ выберите человека и затем нажмите [MENU/SET].
- 5** (При выборе [REPLACE].) Нажмите ▲/▼/◀/▶ для выбора заменяемого человека и затем нажмите [MENU/SET].
 - Отображается экран подтверждения. Загрузка выполняется при выборе [ДА].
 - Выйдите из меню по завершении загрузки.



Примечание

- Удаленную информацию, связанную с [ОПРЕД. ЛИЦА], восстановить нельзя.
- Если вся информация, касающаяся распознавания лиц, для снимка отменена, снимок не будет распределен по категориям с помощью распознавания лиц в [ВОСПР. КАТ.].

Просмотр 3D изображений

Съемка 3D изображений

Прикрепление сменного объектива 3D (H-FT012; приобретается отдельно) к камере позволяет получать впечатляющие 3D изображения.

Для просмотра 3D изображений требуется телевизор с поддержкой 3D.

3D изображение



Это изображение — иллюстрация.

1 Прикрепите сменный объектив 3D к камере.

2 Поместите объект в кадр и выполните запись, нажав кнопку затвора до конца.

- При записи 3D изображений фокусировка не требуется.
- Фотоснимки, выполняемые с помощью прикрепленного сменного объектива 3D, сохраняются в формате MPO (3D).

Для надежной записи 3D-изображений необходимо обращать внимание при съемке на следующие моменты.

- По возможности выполняйте запись камерой, расположенной в горизонтальном положении.
- Предлагаемое минимальное расстояние до объекта составляет 0,6 м.
- Следите за тем, чтобы не допустить дрожания камеры при съемке из машины или при ходьбе.

Примечание

- **Нельзя записывать 3D изображения в вертикальной ориентации.**
- Рекомендуется использовать штатив или вспышку для записи несмазанных изображений.
- Когда расстояние до объекта составляет от 0,6 м до приблизительно 1 м, горизонтальное соответствие становится слишком велико, и эффект 3D может быть не виден по краям изображения.
- При использовании сменного 3D объектива линза происходит затемнение, поэтому при автоматической регулировке светочувствительности ISO может быть установлено значение выше нормального.
- Можно записать приibl. до 500 изображений 3D на карту 2 ГБ. (Когда установлено форматное соотношение [4:3] и качество [3D 📷].)
- Подробные сведения приведены в инструкции по эксплуатации сменного объектива 3D.

■ Функции, которые нельзя использовать во время записи в 3D

При записи с помощью сменного объектива 3D (H-FT012; приобретается отдельно) следующие функции будут отключены:

(Функции записи)

- Управление автоматической/ручной фокусировкой
 - Настройка диафрагмы
 - Управление масштабированием
 - Запись видеокадров*1
 - [ВЫСОКОДИНАМИЧНЫЙ] в режиме творческого управления
 - Функция управления расфокусировкой
- *1 Кнопка видео и меню режима [ВИДЕО] будут недоступными или неиспользуемыми.

(Меню режима [ЗАП.])

- [РАЗР. КАДРА]*2/[КАЧЕСТВО]*3/[РЕЖИМ ФОКУС.]/[БЫСТР. АФ]/[КОРР.КР.ГЛ.]/[ИНТ.РАЗРЕШ.]/[ИНТ.ДИНАМИЧ.]/[КОМПЕНС.ТЕНЕЙ]/[РАСШ.ТЕЛЕПР.]/[ЦИФР.УВЕЛ.]/[SH] из [СКОР.СЪЕМКИ]/[СТАБИЛИЗ.]
- *2 Настройка фиксируется, как показано ниже.

Форматное соотношение	Размер снимка
	1824×1368 пикселей
	1824×1216 пикселей
	1824×1024 пикселей
	1712×1712 пикселей

*3 При прикреплении сменного объектива 3D отображаются следующие значки.

: MPO+Высокое качество (Одновременно записываются изображения MPO и высококачественные изображения JPEG.)

: MPO+Стандартное качество (Одновременно записываются изображения MPO и стандартные изображения JPEG.)

(Меню [ПОЛЬЗОВ.])

- [БЛОКИР. АФ/АЭ]/[ПРЯМ.ПОЛЕ ФОКУС.]/[ПРИОР. ФОКУСА]/[ЗАТВОР АФ]/[ВСП. ЛАМП. АФ]/[AF+MF]/[ВСП. MF]/[СПР ПО Р.ФОК]/[КНОПКА]/[РАМКА ЗАП.]/[ОТБР. ОСТАВШ.]/[КОСН.ДЛЯ РАСФОК.] и [АФ КАСАНИЕМ] в [УСТАН.КАСАН.]

Воспроизведение 3D изображений

При подключении камеры к 3D-совместимому телевизору и воспроизведении снимков, выполненных в 3D, можно просматривать впечатляющие 3D-изображения. Можно также воспроизвести записанные 3D-изображения, вставив карту SD в 3D-совместимый телевизор, оснащенный слотом для карт SD.

Для получения актуальной информации об устройствах, поддерживающих воспроизведение 3D-изображений, записанных на данной камере, см. приведенный ниже сайт технической поддержки.

<http://panasonic.jp/support/global/cs/dsc/> (Сайт только на английском языке.)

Подготовка: Установите [РЕЖИМ HDMI] на [AUTO] или [1080i]. (P66)
Установите [3D ПОКАЗ] на [3D]. (P67)

Подключите камеру к 3D-совместимому телевизору с помощью мини-кабеля HDMI и откройте экран воспроизведения. (P168)

- При установке [VIERA Link] (P67) в положение [ON] и подключении камеры к телевизору, поддерживающему VIERA Link, вход телевизора переключается автоматически и отображается экран воспроизведения. Для получения подробной информации см. P170.
- Для изображений, записанных в 3D, на дисплее пиктограмм при воспроизведении появятся [3D].

■ Выполните воспроизведение в 3D, выбрав только фотоснимки, записанные в 3D

Выберите [ВОСПРОИЗВ.3D] в [РЕЖ. ВОСПР.] в меню режима [ВОСП.]. (P150)

■ Выполните воспроизведение как показ 3D-слайдов, выбрав только фотоснимки, записанные в 3D

Выберите [3D] в [СЛАЙД ШОУ] в меню режима [ВОСП.]. (P148)

■ Переключите метод воспроизведения для фотоснимков, записанных в 3D

1 Выберите снимок, записанный в 3D.

2 Выберите [УСТАН 2D/3D] в меню режима [ВОСП.] и затем нажмите [MENU/SET]. (P56)

- Метод воспроизведения переключится на 3D, если выполняется воспроизведение в 2D (обычное изображение), или же переключится на 2D, если выполняется воспроизведение в 3D.
- Если вы устали, чувствуете себя некомфортно или необычно при просмотре изображений, записанных в 3D, установите 2D.

■ Функции, которые нельзя установить и которые не будут работать с 3D-изображениями

- [ВЫСВЕТИТЬ] в меню [ПОЛЬЗОВ.] *
- Увеличение при воспроизведении *
- Удаление снимков *
- Редактирование функций в меню режима [ВОСП.] ([РЕД ЗАГОЛУ]/[ОТПЕЧ СИМВ]/[РЕДАКТ.ВИДЕО]/[ИЗМ. РАЗР.]/[ПОДРЕЗКА]/[ИЗМ. ФОРМАТ]/[ПОВЕРН.]/[ПОВЕРН. ЖКД]/[ИЗБРАННОЕ]*/[УСТ. ПЕЧ.]*/[ЗАЩИТИТЬ]*/[РЕД. РАСП. ЛИЦ]*)

* Можно использовать при отображении в 2D.

**Примечание**

- Когда изображение, записанное в 3D, отображается на мониторе ЖКД/видеоискателе данной камеры, оно воспроизводится в 2D (обычное изображение).
- При переключении между 3D- и 2D-изображениями на несколько секунд отображается черный экран.
- После выбора пиктограммы 3D-изображения для запуска воспроизведения может потребоваться несколько секунд. По окончании воспроизведения несколько секунд может потребоваться для восстановления отображения пиктограмм.
- При просмотре 3D-изображений глаза могут устать, если вы будете находиться слишком близко к телеэкрану.
- Если телевизор не переключается на 3D-изображение, выполните необходимые настройки на телевизоре. (Подробнее см. в руководстве по эксплуатации телевизора.)

Сохранение 3D-изображений

Можно сохранять 3D-изображения с помощью рекордера или компьютера.

■ Дублирование с помощью рекордера

При копировании с 3D-совместимого телевизора 3D-изображения будут записаны в формате MPO.

- Если скопированные изображения не воспроизводятся в 3D, выполните необходимую настройку на телевизоре. (Подробнее см. в руководстве по эксплуатации телевизора.)
- **Примите во внимание, что описанного оборудования может не быть в продаже в некоторых странах и регионах.**

Копирование фотоснимков, записанных в 3D

Узнать последнюю информацию об оборудовании, которое можно использовать для копирования, можно на следующем веб-сайте.

<http://panasonic.jp/support/global/cs/dsc/> (Сайт только на английском языке.)

■ Копирование на ПК

- Подробные сведения см. в разделе "Копирование на компьютер с помощью программы "PHOTOfunSTUDIO" на P174.

Воспроизведение фотоснимков на экране телевизора

Снимки, записанные с помощью данной камеры, могут воспроизводиться на экране телевизора.

Подготовка: Выключите камеру и телевизор.

1 Подключите камеру к телевизору.

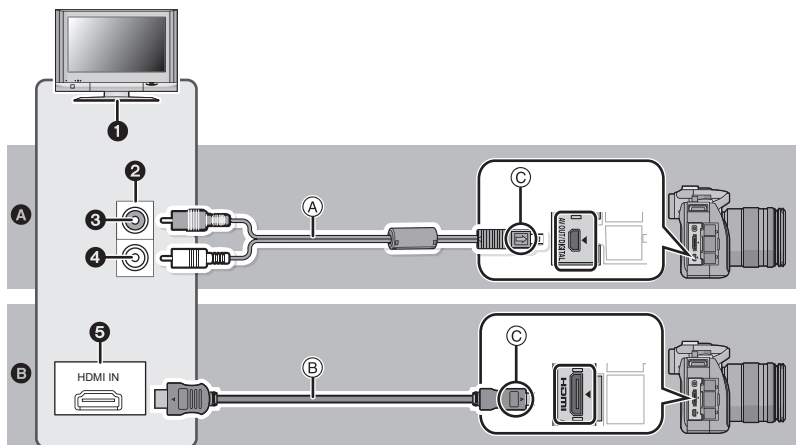

A Для подключения кабелем AV (входит в комплект поставки)

B Для подключения кабелем с мини-разъемом HDMI (поставляется отдельно)

1 Разъемы вашего телевизора

2 Видеоразъем

3 Желтый: к разъему видеовхода

4 Белый: к разъему аудиовхода

5 Гнездо HDMI

A Кабель AV (входит в комплект поставки)

B Кабель с мини-разъемом HDMI (поставляется отдельно)

C Совместите с меткой и вставьте.

• При подключении кабелем AV проверьте [ФОРМАТ ТВ] (P66).

• При подключении кабелем с мини-разъемом HDMI проверьте [РЕЖИМ HDMI] (P66).

• Проверьте направление разъемов, вставляйте/извлекайте не допуская перекосов и держась за штексель. (Вставка под углом или в неправильном направлении может привести к неисправности.)

• Можно просматривать фотоснимки и видео высокого качества на телевизоре, подключив эту камеру к телевизору высокой четкости с поддержкой HDMI при помощи кабеля с мини-разъемом HDMI (поставляется отдельно).

2 Включите телевизор и выберите вход, соответствующий использованному разъему.

3 Включите камеру и затем нажмите [▶].

- При использовании телевизора с поддержкой VIERA Link, подключенного кабелем с мини-разъемом HDMI, с функцией [VIERA Link] (P67), установленной в положение [ON], вход телевизора переключится автоматически и появится экран воспроизведения. (P170)

Примечание

- При подключении с помощью кабеля AV не используйте никакие другие кабели AV, кроме поставляемых в комплекте.
- Всегда пользуйтесь оригинальным кабелем Panasonic с мини-разъемом HDMI (RP-CDHM15, RP-CDHM30; поставляется в комплекте) при подключении с помощью кабеля с мини-разъемом HDMI .
Номера деталей: RP-CDHM15 (1,5 м), RP-CDHM30 (3,0 м)
- При подключении через кабель AV воспроизведение звука будет монофоническим.
- При подключении через кабель с мини-разъемом HDMI воспроизведение звука будет стереофоническим (2 канала).
- В зависимости от [ФОРМАТ], черные полосы могут отображаться сверху и снизу или слева и справа от изображений.
- Измените режим экрана на телевизоре, если изображение отображается с обрезанной верхней или нижней частью.
- Когда кабель с мини-разъемом HDMI и кабель AV подключены одновременно, приоритет отдается сигналу с кабеля с мини-разъемом HDMI.
- При одновременном подключении соединительного кабеля USB и мини-кабеля HDMI подключение с помощью соединительного кабеля USB имеет более высокий приоритет.
- При воспроизведении вертикальных изображений они могут быть смазанными.
- Надлежащее воспроизведение зависит от телевизора, используемого для просмотра.
- Установив [ВИДЕО ВЫХ.] в меню [НАСТР.] можно просматривать на телевизоре изображения в других странах (регионах), которые используют системы NTSC или PAL.
- При подключении с помощью кабеля AV видеоискатель нельзя отобразить.
- При использовании выхода HDMI на мониторе ПКД или видеоискателе изображения не выводятся.
- Прочтите руководство пользователя телевизора.

Записанные фотоснимки можно воспроизводить на телевизорах с гнездом для карты памяти SD.

- Надлежащее воспроизведение (форматное соотношение) зависит от телевизора, используемого для просмотра.
- Видеокадры, записанные с помощью [AVCHD], воспроизводятся на телевизорах Panasonic (VIERA) с логотипом AVCHD. В других случаях для воспроизведения видеокадров необходимо подключить камеру к телевизору при помощи кабеля AV (входит в комплект поставки).
- Для карт, поддерживающих воспроизведение, см. инструкции по эксплуатации телевизора.

Воспроизведение с помощью VIERA Link (HDMI) (HDAVI Control™)

Что такое VIERA Link?

- Благодаря этой функции возможно использование пульта дистанционного управления для телевизора Panasonic для простых операций, пока фотокамера подсоединена к устройству, совместимому с VIERA Link, посредством миникабеля HDMI (поставляется отдельно) для автоматических связанных операций. (Не все операции будут осуществимы.)
- VIERA Link является единственной функцией Panasonic, созданная HDMI control function с использованием спецификации стандарта HDMI CEC (Управление бытовой электроникой). Связанные операции с HDMI CEC совместимыми устройствами от других изготовителей не гарантируются. При использовании устройств, изготовленных другими странами и совместимыми с VIERA Link, обратитесь к инструкциям по эксплуатации соответствующих устройств.
- Данная камера совместима с VIERA Link версии 5. Версия 5 VIERA Link - это новейшая версия Panasonic и совместима также с существующими устройствами Panasonic VIERA Link. (По состоянию на декабрь 2010 г.)

Подготовка: Установите [VIERA Link] на [ON]. (P67)

- 1 Подключите этот аппарат к Panasonic телевизору, совместимому с VIERA Link, с помощью миникабеля HDMI (поставляется отдельно) (P168).**
- 2 Включите камеру и затем нажмите [▶].**
- 3 Выполняйте операции с помощью пульта дистанционного управления для телевизора.**
 - Выполняйте работу в соответствии со значками, отображаемыми на экране.

Телевизор Panasonic, совместимый с VIERA Link

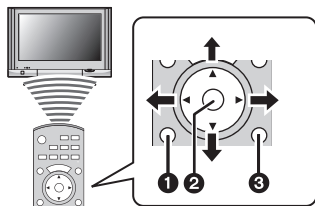

- 1 [OPTION]**
- 2 [OK]**
- 3 [RETURN]**

* Форма пульта дистанционного управления может быть различной в зависимости от региона. Выполняйте управление в соответствии с указаниями, отображаемыми на экране телевизора.

Примечание

- Для воспроизведения звука видео установите [ЗВУК] на экране настройки показа слайдов на [AUTO] или [ЗВУК].
- Рабочие значки скрываются, если в течение некоторого времени не выполняется никаких действий, когда они отображаются. Значки операций отображаются, когда нажата одна из следующих кнопок, когда значки операций не отображаются.
– ▲/▼/◀/▶, [OK], [OPTION], [RETURN], красная кнопка, зеленая кнопка, желтая кнопка.
- В случае наличия на телевизоре двух и более входных разъемов HDMI рекомендуется подсоединить данный аппарат к любому разъему HDMI, кроме HDMI1.
- Если [VIERA Link] (P67) этого аппарата установлен на [ON], операции, выполняемые с помощью кнопок на аппарате, будут ограничены.
- VIERA Link должен активироваться на подсоединенном телевизоре. (Подробности о способе установки и пр. смотрите в инструкции по эксплуатации телевизора.)
- Если функция VIERA Link не используется, установите для параметра [VIERA Link] (P67) значение [OFF].

■ Прочие связанные операции

Выключение питания:

Выключение питания телевизора дистанционным пультом выключает, одновременно, данную установку.

Автоматическое переключение входа:

- При подключении с помощью мини-кабеля HDMI и последующем включении питания на данной камере с дальнейшим нажатием [▶] входной канал телевизора автоматически переключается на экран данной камеры. Если питание телевизора находится в режиме ожидания, оно включается автоматически (при выборе [Set] для настройки [Power on link] телевизора).
- В зависимости от типа соединения HDMI вашего телевизора для некоторых телевизоров может потребоваться выбрать используемое соединение HDMI вручную. В этом случае используйте пульт дистанционного управления для переключения входных каналов. (Для получения более подробной информации о переключении входных каналов обратитесь к руководству по эксплуатации телевизора.)
- При VIERA Link не работает надлежащим образом, обратитесь к стр. 205.



Примечание

- При возникновении сомнений относительно совместимости используемого телевизора с VIERA Link обратитесь к инструкции по эксплуатации телевизора.
- Доступные связанные операции между этим аппаратом и телевизором Panasonic зависят от типов телевизоров Panasonic и будут отличаться, даже если они совместимы с VIERA Link. Подробности о способе переключения входа смотрите в инструкции по эксплуатации телевизора.
- Убедитесь, что используемый кабель сертифицирован HDMI. Всегда используйте фирменный мини-кабель HDMI Panasonic (RP-CDHM15, RP-CDHM30; поставляется отдельно).
Номера деталей: RP-CDHM15 (1,5 м), RP-CDHM30 (3,0 м)
- Перед тем как попытаться воспользоваться VIERA Link, убедитесь, что камера не подключена к ПК или принтеру.
- [РЕЖИМ HDMI] для данного устройства определяется автоматически, если работает VIERA Link.

Сохранение записанных фотоснимков или видеок кадров

Методы экспорта фотоснимков и видеоизображений на другие устройства различаются в зависимости от формата файлов. (JPEG, RAW, MPO, AVCHD, или Motion JPEG). Ниже приведены некоторые варианты.

Выполните копирования, вставив карту SD в рекордер

Используемые форматы файлов: [JPEG], [MPO], [AVCHD]

Можно выполнить копирование на диск Blu-ray, диск DVD или жесткий диск, вставив карту SD с фотоснимками или видео, записанными с помощью данной камеры, в рекордер дисков Blu-ray или DVD рекордер Panasonic.

На следующем веб-сайте приводится самая свежая информация об оборудовании, с помощью которого можно копировать напрямую, вставляя карту SD, записанную с помощью данной камеры, и оборудовании, совместимом со стандартом высокой четкости (AVCHD).

<http://panasonic.jp/support/global/cs/dsc/> (Сайт только на английском языке.)

- Подробная информация относительно копирования и воспроизведения приведена в руководстве пользователя рекордера.
- **Примите во внимание, что описанного оборудования может не быть в продаже в некоторых странах и регионах.**



Копирование воспроизводимого изображения при помощи кабеля AV

Используемые форматы файлов: [AVCHD], [Motion JPEG]

Копируйте изображения, воспроизводимые с помощью данной камеры, на диск Blu-ray, диск DVD, жесткий диск, или видеоносители с помощью рекордера дисков Blu-ray, DVD рекордера или видеооборудования.

Изображения могут воспроизводиться на оборудовании, не совместимом с форматом высокой четкости (AVCHD), поэтому это удобно для распространения копий. При этом высокая четкость изображения замещается стандартным качеством.

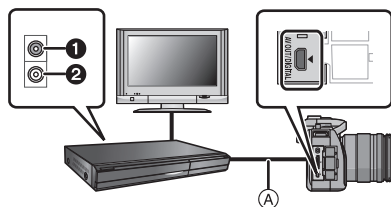

- ① Желтый: к разьему видеовхода
- ② Белый: к гнезду аудиовхода
- Ⓐ Кабель AV (входит в комплект поставки)

1 Подключите камеру к записывающему оборудованию при помощи кабеля AV (входит в комплект поставки).

2 Начните воспроизведение на данной камере.

3 Начните запись на записывающем оборудовании.

- По окончании записи (копирования) остановите воспроизведение на камере после остановки записи на записывающем оборудовании.

Примечание

- При воспроизведении видеокадров на телевизоре с форматным соотношением 4:3 необходимо установить [ФОРМАТ ТВ] (P66) на камере на [4:3] до начала копирования. Изображение будет вытянутым по вертикали при воспроизведении видеокадров, скопированных с установкой на [16:9] на телевизоре с форматным соотношением [4:3].
- Не использовать любые другие кабели AV, за исключением поставляемого.
- Во время копирования рекомендуется выключать отображение экрана, нажав [DISP.] на камере. (P51)
- Подробная информация относительно копирования и воспроизведения приведена в руководстве пользователя записывающего оборудования.

Копирование на компьютер с помощью программы “PHOTOfunSTUDIO”

Используемые форматы файлов: [JPEG], [RAW], [MPO], [AVCHD], [Motion JPEG]. Возможно импортирование фотоснимков и видеок кадров, записанных в форматах [AVCHD] или [MOTION JPEG], а также создание DVD видео стандартного качества на основе видеок кадров, записанных в формате [AVCHD], с помощью программы “PHOTOfunSTUDIO”, содержащейся на компакт-диске (входящем в комплект поставки).

Кроме этого, предусмотрена запись изображений на DVD-диск, объединение нескольких изображений в единую панораму или создание показа слайдов путем добавления звуковых эффектов и музыки. Полученные изображения записываются на DVD-диск.



1 Установите программу “PHOTOfunSTUDIO” на компьютере.

- Прочтите отдельные инструкции для поставляемого программного обеспечения по поводу дальнейшей информации о ПО на CD-ROM (поставляется в комплекте) и о том, как его установить.

2 Подключите фотокамеру к компьютеру.

- Подробная информация касательно подключения содержится в разделе “Подсоединение к персональному компьютеру” (P175).

3 Скопируйте изображения на компьютер с помощью программы “PHOTOfunSTUDIO”.

- Подробную информацию см. в инструкции по эксплуатации программы “PHOTOfunSTUDIO” (в формате PDF).



Примечание

- Если удалить, изменить или переместить в программе “Проводник Windows” или аналогичной программе файлы или папки, относящиеся к видеозаписям, невозможно будет воспроизвести записанные в формате [AVCHD] видеозаписи, поэтому видеозаписи в формате [AVCHD] должны импортироваться только с помощью программы “PHOTOfunSTUDIO”.

Подсоединение к персональному компьютеру

Записанные снимки можно импортировать на компьютер, подключив фотокамеру к компьютеру.

- На некоторых ПК можно считывать данные непосредственно с карты памяти, вынутой из фотокамеры. Более подробную информацию см. в инструкции по эксплуатации используемого ПК.
 - **Если используемый компьютер не поддерживает карты памяти SDXC, возможно, отобразится сообщение с просьбой выполнить форматирование карты памяти. (Не выполняйте форматирование, поскольку это приведет к удалению записанных на карте изображений.)**
- Если карта не распознается, см. информацию на сайте:**
<http://panasonic.net/avc/sdcard/information/SDXC.html>
- Импортированные снимки можно легко распечатать или отправить почтой. Это удобно сделать при помощи программного обеспечения "PHOTOfunSTUDIO", которое находится на компакт-диске CD-ROM (поставляется в комплекте).
 - Прочтите отдельные инструкции для поставляемого программного обеспечения по поводу дальнейшей информации о ПО на CD-ROM (поставляется в комплекте) и о том, как его установить.

■ Используемые ПК

	Windows			Mac
	98/98SE или старше	Me/2000	XP/Vista/7	OS 9/OS X
Можно ли использовать PHOTOfunSTUDIO?	—		○*1	—
Можно ли импортировать видеокдры [AVCHD] на ПК?	—		○*2	—
Можно ли импортировать фотоснимки и видеокдры [MOTION JPEG] с цифровой камеры на ПК при помощи соединительного кабеля USB?	—		○	○ (OS 9.2.2/OS X [10.1~10.6])

- ПК с Windows 98/98SE или старше, или Mac OS 8.x или старше, не могут подключаться при помощи USB, но импортирование изображений возможно при использовании устройства для чтения/записи карт SD.
- *1 Необходимо установить Internet Explorer 6.0 или более поздние версии. Потребуется ПК высокой производительности, в зависимости от используемых функций. Воспроизведение или работа может быть неправильной в зависимости от используемой на ПК операционной среды.
- *2 **Видеокдры [AVCHD] должны всегда импортироваться при помощи "PHOTOfunSTUDIO".**

Импортирование фотоснимков и видеок кадров [MOTION JPEG] (кроме видеок кадров [AVCHD])

Подготовка: Поверните монитор ЖКД таким образом, чтобы ЖКД был обращен наружу.
Включите фотокамеру и компьютер.

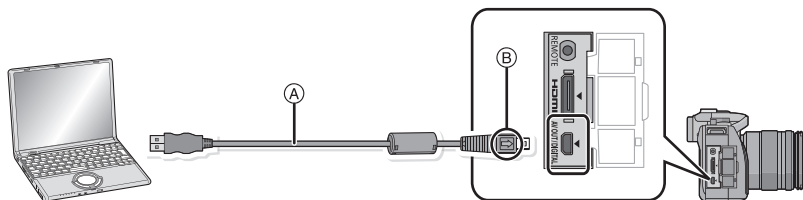

- A** Кабель подсоединения USB (поставляется)
- Проверьте направления разъемов и вставьте или извлеките их, не допуская перекосов. (В противном случае разъемы могут принять изогнутую форму, что повлечет за собой проблемы.)
- B** Совместите отметки и вставьте.
- Используйте аккумуляторы с достаточным уровнем заряда или адаптер переменного тока (не входит в комплект поставки). Если заряд батареек снизится в процессе обмена данными между фотокамерой и компьютером, загорится индикатор состояния и раздастся предупреждающий звуковой сигнал. Прочитайте раздел “Безопасное отключение соединительного кабеля USB” (P177), прежде чем отсоединить соединительный кабель USB. В противном случае, данные могут быть повреждены.

1 Подключите фотокамеру к компьютеру при помощи Кабель подсоединения USB **A** (поставляется).

- Пользуйтесь только поставляемым в комплекте соединительным кабелем USB. Использование других кабелей, помимо поставляемого в комплекте соединительного кабеля USB, может привести к сбоям в работе камеры.

2 Чтобы выбрать [PC] нажмите **▲/▼**, а затем нажмите [MENU/SET].

- Если [РЕЖИМ USB] (P66) установлено в положение [PC] в [НАСТР.] меню заранее, камера автоматически будет подключена к ПК, без отображения экрана выбора [РЕЖИМ USB].
- Если камера подключена к ПК при установке [РЕЖИМ USB] на [PictBridge(PTP)], на экране ПК может появиться сообщение. Выберите [Cancel], чтобы закрыть экран, и отключите камеру от ПК. Затем снова установите [РЕЖИМ USB] на [PC].

3 Включите ПК.

- Снимки можно сохранить на ПК, перетаскивая снимок или папку со снимком, который требуется передать, в другую папку на ПК.

Примечание

- Перед подключением или отключением адаптера переменного тока (поставляется отдельно) выключите камеру.
- Прежде чем вставлять или извлекать карту, выключите камеру и отключите соединительный кабель USB. В противном случае, данные могут быть повреждены.

■ Просмотр содержания карты посредством ПК (структура папок)

Для Windows: Накопитель ([Съемный диск]) отображается в [Компьютер]

Для ПК и ОС

Mac: Диск ([LUMIX], [NO_NAME] или [Untitled]) отображается на рабочем столе

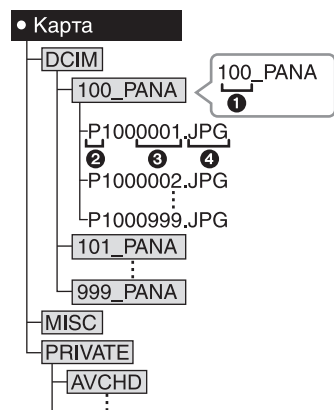

DCIM:	Изображения
① Номер папки	
② Цветовое пространство	P: sRGB _: AdobeRGB
③ Номер файла	
④ JPG:	Фотоснимки
MOV:	[MOTION JPEG] Видео
RW2:	Снимки в файлах формата RAW
MPO:	3D-изображения
MISC:	Печать DPOF
	Избранное
AVCHD:	[AVCHD] Видео

Новая папка создается при выполнении снимков в следующих ситуациях.

- После выполнения [СБРОС №] (P68) в меню [НАСТР.]
- Если вставлена карта, содержащая папку с тем же номером папки (например, если снимки выполнены при помощи другой марки камеры)
- Если в папке находится снимок с номером файла 999

■ Безопасное отключение соединительного кабеля USB

Выберите в панели задач ПК значок [] и щелкните по варианту [Извлечь "DMS-XXX"] (XXX зависит от модели).

- В зависимости от настроек вашего ПК этот значок может не отображаться.
- Если значок не отображается, убедитесь перед отключением устройства, что на мониторе ЖКД цифровой камеры не отображается [ДОСТУП].

■ Подключение в режиме PTP (только для Windows® XP, Windows Vista®, Windows® 7 и Mac OS X)

Установите [РЕЖИМ USB] в [PictBridge(PTP)].

- Теперь возможно считывание данных только с карты на ПК.
- Если на карте находится 1000 снимков или более, снимки могут не импортироваться в режиме PTP.
- Если ваша камера находится в режиме PTP, измените его перед воспроизведением видео [AVCHD].

Печать снимков

При подключении камеры к принтеру с поддержкой PictBridge можно выбрать снимки, которые нужно распечатать, и отдать команду начала печати с монитора ЖКД камеры.

- На некоторых принтерах можно выполнять печать непосредственно с карты памяти, вынутой из фотокамеры. Более подробную информацию см. в инструкции по эксплуатации используемого принтера.

Подготовка: Включите фотокамеру и принтер.
Выполните на принтере настройки качества печати и другие перед печатью снимков.

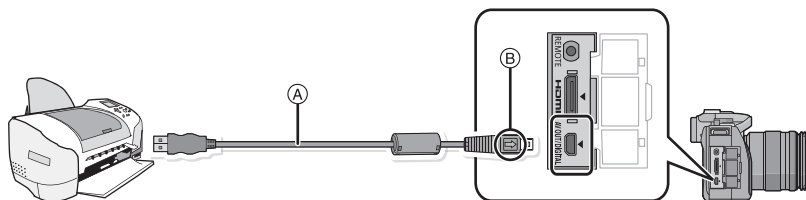

A Кабель подсоединения USB (поставляется)

- Проверьте направления разъемов и вставьте или извлеките их, не допуская перекосов. (В противном случае разъемы могут принять изогнутую форму, что повлечет за собой проблемы.)
- B** Совместите отметки и вставьте.
- Используйте аккумуляторы с достаточным уровнем заряда или адаптер переменного тока (не входит в комплект поставки). Если заряд аккумулятора снизится, когда камера подключена к принтеру, загорится индикатор состояния и раздастся предупреждающий звуковой сигнал. Если это произойдет во время печати, немедленно остановите печать. Если печать не выполняется, отсоедините кабель USB.

1 Подключите фотокамеру к принтеру при помощи Кабель подсоединения USB **A** (поставляется).

- Когда камера подключена к принтеру, появляется значок, запрещающий отсоединять кабель [⊗]. Не отсоединяйте кабель USB, пока отображается [⊗].

2 Для выбора [PictBridge(PTP)] нажмите ▲/▼, а затем нажмите [MENU/SET].

Примечание

- Пользуйтесь только поставляемым в комплекте соединительным кабелем USB. Использование других кабелей, помимо поставляемого в комплекте соединительного кабеля USB, может привести к сбоям в работе камеры.
- Перед подключением или отключением адаптера переменного тока (поставляется отдельно) выключите камеру.
- Прежде чем вставлять или извлекать карту, выключите камеру и отключите соединительный кабель USB.
- Записанные видео невозможно распечатать.

Выбор и печать одного снимка

- 1** Нажмите ◀/▶ для выбора снимка, а затем нажмите [MENU/SET].

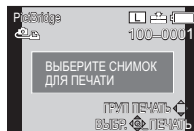

- 2** Для выбора [ЗАПУСК ПЕЧ.] нажмите ▲, а затем нажмите [MENU/SET].

- Информация об элементах, которые можно установить перед началом печати снимков, приведена на [P180](#).
- После печати отсоедините кабель USB.

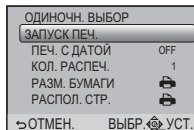

Выбор и печать нескольких снимков

- 1** Нажмите ▲.

- 2** Для выбора необходимого параметра нажмите ▲/▼, а затем нажмите [MENU/SET].

- При появлении экрана проверки печати выберите [ДА] и распечатайте снимки.

Параметр	Описание настроек
[МНОЖЕСТВ. ВЫБОР]	Несколько снимков печатаются одновременно. • Нажмите ▲/▼/◀/▶, чтобы выбрать снимки, а затем нажмите [MENU/SET]. (При повторном нажатии [MENU/SET] установка отменяется.) • После выбора нажмите ◀ несколько раз, чтобы выбрать [ВЫПОЛН.], и нажмите [MENU/SET].
[ВЫБРАТЬ ВСЕ]	Печать всех сохраненных снимков.
[УСТ. ПЕЧ.(DPOF)]	Печать только снимков, отмеченных в [УСТ. ПЕЧ.]. (P160)
[ИЗБРАННОЕ]	Печать только снимков, отмеченных как избранные. (P159)

- 3** Для выбора [ЗАПУСК ПЕЧ.] нажмите ▲, а затем нажмите [MENU/SET].

- Информация об элементах, которые можно установить перед началом печати снимков, приведена на [P180](#).
- После печати отсоедините кабель USB.

Настройки печати

Выберите установите элементы на экране при выполнении шага 2 для операции “Выбор и печать одного снимка” и шага 3 для операции “Выбор и печать нескольких снимков”.

- Для распечатки снимков на бумаге, размер или макет которой не поддерживается фотокамерой, установите [РАЗМ. БУМАГИ] или [РАСПОЛ. СТР.] в [☞] и задайте размер бумаги или макет на принтере. (Подробная информация приводится в руководстве пользователя принтера.)
- При выборе [УСТ. ПЕЧ.(DPOF)] элементы [ПЕЧ. С ДАТОЙ] и [КОЛ. РАСПЕЧ.] не отображаются.

■ [ПЕЧ. С ДАТОЙ]

Параметр	Описание настроек
[OFF]	Дата не распечатывается.
[ON]	Дата распечатывается.

- Если принтер не поддерживает печать даты, дата не может быть распечатана на снимке.
- В случае некоторых принтеров параметры печати даты принтера могут иметь приоритет, поэтому следует их проверить.
- При печати изображений с отпечатком символов не забудьте установить печать с датой на [OFF], иначе дата напечатается сверху.
- На некоторых принтерах снимки, сделанные с форматом, установленным на [☞], будут напечатаны вертикально.



Примечание

При обращении в фотоателье для печати снимков

- Для случая печати даты с использованием [ОТПЕЧ СИМВ] (P152) или настройки печати даты во время настройки [УСТ. ПЕЧ.] (P160) перед фотоателье дату можно напечатать в фотоателье.

■ [КОЛ. РАСПЕЧ.]

Можно установить до 999 отпечатков.





- Для настройки можно также использовать задний диск.

■ [РАЗМ. БУМАГИ]

Параметр	Описание настроек
	Преимущество имеют настройки на принтере.
[L/3.5"×5"]	89 мм×127 мм
[2L/5"×7"]	127 мм×178 мм
[POSTCARD] (ОТКРЫТКА)	100 мм×148 мм
[16:9]	101,6 мм×180,6 мм
[A4]	210 мм×297 мм
[A3]	297 мм×420 мм
[10×15cm]	100 мм×150 мм
[4"×6"]	101,6 мм×152,4 мм
[8"×10"]	203,2 мм×254 мм
[LETTER] (ПИСЬМО)	216 мм×279,4 мм
[CARD SIZE] (КАРТОЧКА)	54 мм×85,6 мм

• Размеры бумаги, не поддерживаемые принтером, отображаться не будут.

■ [РАСПОЛ. СТР.] (Макеты для печати, которые могут быть заданы на этой фотокамере)

Параметр	Описание настроек
	Преимущество имеют настройки на принтере.
	1 снимок без рамки на 1 странице
	1 снимок с рамкой на 1 странице
	2 снимка на 1 странице
	4 снимка на 1 странице

• Если принтер не поддерживает макет страницы, параметр не может быть выбран.

■ Печать макетов

Печать одного фотоснимка несколько раз на 1 листе бумаги

Например, если один и тот же снимок нужно распечатать 4 раза на 1 листе бумаги, установите [РАСПОЛ. СТР.] на , а затем установите [КОЛ. РАСПЕЧ.] на 4 для снимка, который нужно распечатать.

При печати различных снимков на 1 листе бумаги

Например, если нужно напечатать 4 разных снимка на 1 листе бумаги, установите [РАСПОЛ. СТР.] на  и затем установите [КОЛ. РАСПЕЧ.] на 1 для каждого из 4 снимков.

 Примечание

- Если во время печати индикатор  горит оранжевым цветом, фотокамера получает от принтера сообщение об ошибке. После завершения печати убедитесь в работоспособности принтера.
- Если количество отпечатков слишком большое, снимки могут печататься в несколько заходов. В таком случае указываемое оставшееся количество отпечатков может отличаться от заданного количества.
- Могут распечатываться только снимки в формате JPEG. Для снимков в формате RAW будут использоваться созданные с ними одновременно снимки в формате JPEG. Если же эквивалентный снимок в формате JPEG не доступен, печать не произойдет.

Принадлежности, не входящие в комплект поставки

Внешняя вспышка (поставляется отдельно)

После установки внешней вспышки (DMW-FL220, DMW-FL360, DMW-FL500; поставляется отдельно) рабочий диапазон увеличивается по сравнению со встроенной вспышкой камеры.

Подготовка:

- Выключите камеру и закройте встроенную вспышку.

■ Использование специальной вспышки (DMW-FL220; поставляется отдельно)

1 Присоедините предназначенную вспышку к посадочному месту, затем включите фотокамеру и соответствующую вспышку.

2 Выберите [ВСПЫШКА] в меню [ЗАП.]. (P56)

3 Нажмите ▲/▼ для выбора режима, затем нажмите [MENU/SET].

- Если подключена внешняя вспышка, отображаются следующие значки.

⚡: Внешняя вспышка принудительно включена

⚡S: Замедленная синхронизация внешней фотовспышки

■ При использовании других имеющихся в продаже внешних вспышек без функций обмена данными с камерой (DMC-G3)

- Необходимо устанавливать параметры экспозиции внешней вспышки. При использовании внешней вспышки в автоматическом режиме используйте внешнюю вспышку, позволяющую устанавливать диафрагму и светочувствительность ISO в соответствии с настройками камеры.
- Установите фотокамеру в режим АЭ с приоритетом диафрагмы или в режим ручной экспозиции, затем задайте то же значение диафрагмы и светочувствительности ISO на внешней вспышке. (Экспозиция не может адекватно корректироваться из-за изменения значения диафрагмы в режиме АЭ с приоритетом скорости затвора, и внешняя вспышка не сможет адекватно управлять светом в программе режима АЭ, поскольку значение диафрагмы не может фиксироваться.)

Примечание

- Даже при прикрепленной к камере внешней вспышке можно устанавливать значения показателя диафрагмы, скорости затвора и светочувствительности ISO.
- Некоторые имеющиеся в продаже внешние вспышки оснащены разъемами синхронизации с высоким напряжением или обратной полярностью. Использование таких внешних вспышек может привести к неисправности или нарушению нормальной работы камеры.
- В случае использования имеющихся в продаже внешних вспышек с функциями связи, отличными от функций специальной вспышки, возможны отклонения от нормальной работы или повреждения. Не пользуйтесь ими.
- Даже при выключении внешней вспышки фотокамера может войти в режим внешней вспышки в случае прикрепления последней. Если вы не планируете пользоваться внешней вспышкой, отсоедините ее.
- Не открывайте встроенную вспышку при установленной внешней вспышке.
- При установленной внешней вспышке камера становится неустойчивой, поэтому рекомендуется при съемке использовать штатив.
- Снимайте внешнюю вспышку при переноске камеры.
- Если установлена внешняя вспышка, не держитесь только за внешнюю вспышку, поскольку она может отсоединиться от камеры.
- Если при использовании внешней вспышки баланс белого установлен на [], точно настройте баланс белого в соответствии с качеством снимка. (P95)
- Если производится съемка близко расположенных объектов в широкоугольном режиме, в нижней части записанного снимка может появиться эффект виньетирования.
- Для получения подробной информации обратитесь к инструкции по эксплуатации внешней вспышки.

Защитное устройство/Фильтр (приобретается отдельно)

Защитное устройство MC (поставляется отдельно) это прозрачный фильтр, который не влияет ни на цвета ни на количество проходящего света, поэтому его можно использовать для защиты объектива при любых обстоятельствах.

Фильтр ND (поставляется отдельно) уменьшает количество проходящего света приблизительно до 1/8 (это соответствует изменению настройки диафрагмы на 3 деления) но не оказывает влияние на баланс цветов.

Поляризационный фильтр PL (поставляется отдельно) осуществляет подавление света, отраженного от металла и несферических поверхностей (плоские неметаллические поверхности, водяной пар или летающие в воздухе невидимые частицы), что позволяет получать более контрастные снимки.

Примечание

- MC=“Multi-coated” - многослойный
- ND=“Neutral Density” - нейтральная плотность
- Не прикрепляйте несколько фильтров одновременно.
- Можно установить крышку объектива или бленду, когда установлен фильтр.
- Другие дополнительные принадлежности, помимо фильтров, например, преобразовательные объективы, устанавливаться не могут. Это может привести к поломке.
- За подобной информацией о каждом фильтре обратитесь к инструкциям.

Дистанционный затвор (приобретается отдельно)

При использовании дистанционного затвора (DMW-RSL1; поставляется отдельно) можно избежать дрожания (вибрации камеры) при использовании штатива и держать кнопку затвора полностью нажатой при съемке с [B] (выдержкой от руки) или в режиме серийной съемки. Дистанционный затвор работает так же, как и кнопка затвора на камере.

Примечание

- Всегда используйте фирменный дистанционный затвор Panasonic (DMW-RSL1; поставляется отдельно).
- Управлять камерой с дистанционным управлением затвором невозможно в следующих случаях.
 - При отмене режима сна
 - При начале/окончании записи видео
- См. инструкцию по дистанционному затвору для получения более подробной информации.

Сетевой адаптер (приобретается отдельно)/переходник DC (приобретается отдельно)

При подсоединении сетевого адаптера (приобретается отдельно) и его последующем подключении к электрической розетке можно подключить данное устройство к ПК или принтеру и использовать, не беспокоясь о заряде аккумулятора. Для использования сетевого адаптера требуется DC переходник (приобретается отдельно).

Примечание

- Всегда используйте только оригинальный сетевой адаптер переменного тока производства Panasonic (поставляется отдельно).
- Адаптер переменного тока следует использовать только с кабелем переменного тока, поставляемым вместе с адаптером.
- Прочитайте также инструкции по работе с адаптером переменного тока и DC переходником.

Отображение на мониторе ЖКД/видеоискателе

• Следующие изображения иллюстрируют примеры, в которых экран дисплея установлен на [] (стиль монитора ЖКД) в мониторе ЖКД.

■ При записи

Запись в режиме программы AE [] (первоначальная настройка)

- 1 Режим записи (P30)
- 2 Режим вспышки (P72)
- 3 РЕЖИМ ЗАПИСИ (при записи видеок кадров) (P133)/Качество записи (P134)
- 4 Размер снимка (P125)
- 5 Качество (P126)
- 6 Оптический стабилизатор изображения (P69)/
[]: Индикатор предупреждения о дрожании (P70)
- 7 []: Серийная съемка (P77)
[]: Автоматическая настройка значений экспозиции (P79)
[]: Таймер автоспуска (P81)
- 8 Реж.кадра (P115)
- 9 Индикатор аккумулятора (P21)
- 10 Сенсорное быстрое меню*1 (P59)
● : Состояние записи (мигает красным)/
Фокусировка (P34) (Горит зеленым светом.)
- 11 Сенсорный затвор*1 (P36)
- 12 Дисплей*1 (P37, 51)
- 13 Количество записываемых снимков*2 (P27)
- 14 Руководство по работе с диском (P142)
- 15 Светочувствительность ISO (P97)
- 16 Значение компенсации экспозиции (P76)/Яркость (P41)/Подсказка по ручной экспозиции (P103)
- 17 Скорость затвора (P35)
- 18 Показатель диафрагмы (P35)
- 19 Режим измерения (P127)
- 20 Режим АФ (P83)
- 21 Режим фокусировки (P33)
- 22 Экспонетр (P138)
- 23 Участок автофокусировки (P34, 83)
- 24 Карта (P25) (Отображается только во время записи)/
Прошедшее время записи (P46): R8m30s*3

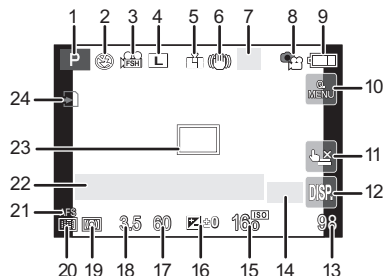

■ При записи (после настройки)

- 25 Пользовательские настройки (P114)
- 26 Настройка вспышки (P129)
- 27 Синхронизация по 2-й шторке (P128)
- 28 Дополнительное телескопическое преобразование (при записи видео) (P71)
- 29 Дополнительное телескопическое преобразование (при фотосъемке) (P71)
- 30 Гистограмма (P137)
- 31 Цифровое увеличение (P71)
- 32 ШУМОПОДАВЛЕНИЕ (P135)
- 33 Функция управления расфокусировкой (P42)
- 34 Контрольная точка (P127)
- 35 Таймер автоспуска*⁶ (P81)
- 36 Брекетинг баланса белого (P96)
- 37 Доступное время записи*² (P27): R8m30s*³
- 38 Точная настройка баланса белого (P95)
- 39 Баланс белого (P92)/□: Цвет (P41)
- 40 Текущая настройка даты и времени/
✈: места назначения поездки*⁴ (P62)
- 41 Изменение программы (P44)
- 42 Блокировка AE (P100)
- 43 Распознавание лиц (P116)
- 44 Блокировка автофокусировки (P100)
- 45 Отображение уровня микрофона (P135)
Возраст*⁵ (P110)
Месторасположение*⁴ (P63)
- 46 Индикатор одновременной записи (P115)
Имя*⁵ (P110)
Количество дней, прошедших с даты отъезда*⁴ (P63)
- 47 Интеллектуальное разрешение (P129)
- 48 Интеллектуальное управление динамическим диапазоном (P129)
- 49 Стилль фото (P123)

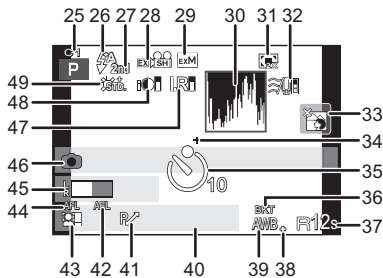

*1 Отображается исключительно на мониторе ЖКД.

*2 Можно переключать отображение между количеством записываемых снимков и доступным временем записи с помощью настройки [ОТОБР. ОСТАВШ.] в меню [ПОЛЬЗОВ.].

*3 "h" – сокращенно, часы, "m" – минуты, "s" – секунды.

*4 Текущая дата и время выводятся примерно на 5 секунд при включении фотокамеры, при настройке часов и после переключения из режима воспроизведения в режим записи.

*5 Отображается приблизительно 5 секунд при включении фотокамеры в режиме [РЕБЕНОК1]/[РЕБЕНОК2] или [ДОМ.ЖИВОТНОЕ] в режиме сцены.

*6 Отображается во время обратного отсчета.

■ При воспроизведении

- 1 Режим воспроизведения (P48)
- 2 / : Воспроизведение видео (P52)
- 3 : Серийное воспроизведение (P144)
- 4 Количество отпечатков (P160)
- 5 Размер снимка (P125)
- 6 : РЕЖИМ ЗАПИСИ (при записи видеоклипов) (P133)/Качество записи (P134)
- 7 Качество (P126)
- 8 Индикатор аккумулятора (P21)
- 9 Номер страницы/Всего снимков
- 10 Количество снимков в серии
- 11 Время записи видео (P52): 8m30s*1
- 12 Воспроизведение (видео, серийные снимки) (P52, 144)
- 13 Многооконное воспроизведение (P49)
- 14 Удаление (P54)
- 15 Информация о записи*2
- 16 Возраст (P110)
- 17 Имя*3 (P110, 119)/
Месторасположение*3 (P63)/Запись*3 (P151)
- 18 Количество дней, прошедших с даты отъезда (P63)
- 19 Значок текущего получения информации (P196)
- 20 Индикация текстовой отметки (P152)
- 21 Оставшееся время воспроизведения (P52): 8m30s*1
- 22 Избранное (P159)
- 23 Индикатор предупреждения отсоединения кабеля (P178)
- 24 Папка/номер файла*2 (P177)
- 25 Цветовое пространство*4 (P132)
- 26 Дата и время записи/Мировое время (P62)
- 27 Гистограмма (P51)

*1 “h” – сокращенно, часы, “m” – минуты, “s” – секунды.

*2 Не отображается для видео, записанного в [AVCHD].

*3 Отображается в следующем порядке [ЗАГоловок], [ГЕОГР. ПУНКТ], [ИМЯ] ([РЕБЕНОК1]/[РЕБЕНОК2], [ДОМ.ЖИВОТНОЕ]), [ИМЯ] ([ОПРЕД. ЛИЦА]).

*4 Не отображается для видео, записанного в [AVCHD]/[MOTION JPEG].

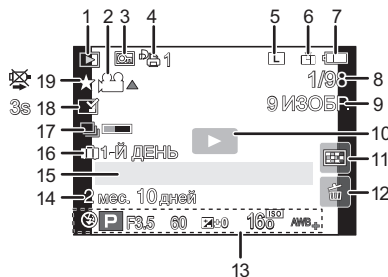

Отображение подробной информации

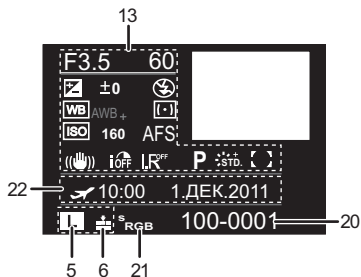

Отображение гистограммы

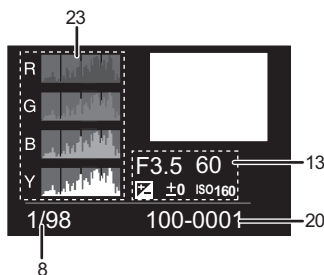

Предосторожности при использовании фотокамеры

Оптимальное использование фотокамеры

Храните данное устройство как можно дальше от источников электромагнитного излучения (например, микроволновых печей, телевизоров, видеоигр и т.д.).

- При использовании данного устройства, размещенного на телевизоре или вблизи него, снимки и/или звуки данного устройства могут искажаться под действием электромагнитных волн.
- Не пользуйтесь данным устройством вблизи сотовых телефонов, так как это может привести к помехам, отрицательно влияющим на снимки и/или звук.
- Записанные данные могут быть заперчены или снимки могут быть искажены под действием сильных магнитных полей, создаваемых динамиками или крупными двигателями.
- Электромагнитное излучение, создаваемое микропроцессорами, может отрицательно влиять на данное устройство, вызывая искажение изображений и/или звука.
- Если на данное устройство негативно влияет электромагнитное оборудование, и данное устройство прекращает нормальную работу, выключите его, извлеките аккумулятор или отключите адаптер переменного тока (не входит в комплект поставки). Затем снова вставьте аккумулятор или подключите адаптер переменного тока и включите данное устройство.

Не используйте данное устройство возле радиопередатчиков или высоковольтных линий.

- Если вы производите съемку возле радиопередатчиков или высоковольтных линий, на записанные изображения и/или звук могут накладываться помехи.

Пользуйтесь только поставляемыми шнурами и кабелями. При использовании принадлежностей, которые не входят в комплект поставки, пользуйтесь шнурами и кабелями, поставляемыми с принадлежностями.

Не удлиняйте шнуры и кабели.

Не допускайте попадания на фотокамеру инсектицидов и летучих химических веществ.

- Такие химические вещества при попадании на фотокамеру могут вызывать деформацию корпуса и отслаивание отделки поверхности.
- Не допускайте длительного контакта резиновых или пластиковых материалов с фотокамерой.

Очистка

Перед очисткой камеры извлеките аккумулятор или разъем постоянного тока (поставляется отдельно) или извлеките сетевую вилку из розетки. Затем вытрите камеру сухой мягкой тканью.

- Если камера сильно загрязнена, ее можно очистить, вытерев загрязнения отжатой влажной тканью, а затем сухой тканью.
- Вытирайте любые загрязнения или пыль с кольца трансфокатора и кольца фокусировки сухой, беспыльной тканью.
- Не используйте для очистки камеры такие растворители, как бензол, разбавитель, спирт, моющие средства для кухни и т. д., поскольку это может привести к ухудшению состояния внешнего корпуса либо отслоению покрытия.
- При использовании ткани с пропиткой химическим веществом обязательно следуйте прилагаемой к ней инструкции.

■ О пыли на светочувствительном элементе

Камера снабжена сменным объективом, поэтому пыль может попасть внутрь корпуса камеры при смене объектива. В зависимости от условий съемки, пыль на светочувствительном элементе может отображаться на снимке.

Не меняйте объектив в запыленном месте, всегда надевайте крышку на корпус камеры, если объектив снят, тогда грязь и пыль не попадут внутрь корпуса камеры. Удаляйте любые загрязнения с крышки камеры перед тем, как ее надеть.

Функция удаления пыли

Данная камера оснащена функцией уменьшения пыли, которая сдувает мусор и пыль, прилипшие к передней части формирователя изображения. Данная функция срабатывает автоматически при включении камеры. но если видна пыль, выполните [ОЧИСТКА СЕНСОРА] (P143) в меню [ПОЛЬЗОВ.].

Удаление пыли со светочувствительного элемента

Светочувствительный элемент является чрезвычайно точным и хрупким, поэтому при самостоятельной очистке его соблюдайте нижеследующие рекомендации.

- Сдуйте пыль с поверхности светочувствительного элемента, применяя специальную воздушную продувку, имеющуюся в продаже. Следите, чтобы продувка не была слишком интенсивной.
- Не вставляйте воздушную продувку внутри фотокамеры за пределами крепления объектива.
- Следите, чтобы воздушная продувка не касалась светочувствительного элемента, чтобы не оцарапать его.
- Не используйте другие предметы вместо воздушной продувки для очистки светочувствительного элемента.
- Если не удается удалить пыль и загрязнения с помощью воздушной продувки, свяжитесь с дилером из ближайшего Сервисного Центра.

■ Для ухода за наглазником видеоискателя

- Поскольку наглазник не является съемным, для очистки аккуратно протрите его мягкой сухой тканью, следя за тем, чтобы случайно не отсоединить его.
- Если в результате интенсивной очистки наглазника все же произошло его отсоединение, свяжитесь с дилером в ближайшем от вас сервисном центре.

Информация о мониторе ЖКД/Видеоискателе

- Нельзя сильно надавливать на ЖКД дисплей. Это может повлечь за собой искажение цветов на дисплее и нарушение его нормальной работы.
- Изображение, появляющееся на мониторе ЖКД/видеоискателе при включении холодной камеры, вначале несколько темнее обычного. При увеличении температуры внутри камеры яркость изображения восстанавливается.

Для производства экрана монитора ЖКД/видеоискателя используется чрезвычайно точная технология. Тем не менее, на экране могут быть видны в небольшом количестве темные или яркие цветные точки (красные, синие, зеленые). Это не является неисправностью. На экране монитора ЖКД/видеоискателя находится более 99,99% рабочих пикселей и не более 0,01% потухших или негаснущих. Эти точки не записываются при сохранении снимка на карте памяти.

Информация об объективе

- Нельзя сильно нажимать на объектив.
- Не оставляйте камеру с обращенным к солнцу объективом, поскольку солнечные лучи могут привести к неисправности камеры. Также соблюдайте осторожность, кладя камеру вне помещения или возле окна.
- Загрязнение поверхности объектива (вода, масло, отпечатки пальцев) может повлиять на качество снимков. Слегка протирайте поверхность объектива мягкой сухой тканью перед и после съемки.
- Не размещайте объектив монтажной поверхностью вниз. Не допускайте загрязнения монтажных контактов объектива ①.

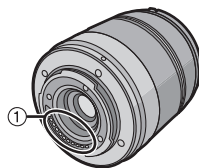

Аккумулятор

Данный аккумулятор является литиево-ионным аккумулятором. Его способность генерировать питание основывается на химической реакции, происходящей внутри него. Эта реакция подвержена влиянию окружающей температуры и влажности и, если температура слишком высокая или слишком низкая, то рабочее время аккумулятора сокращается.

После использования извлеките аккумулятор.

- Поместите вынутый аккумулятор в пластиковый пакет и храните или переносите, не допуская контакта с металлическими предметами (скрепками и т. п.).

Если вы случайно уронили аккумулятор, проверьте, не деформировались ли корпус и полюса.

- Использование деформированного аккумулятора в фотокамере может повредить фотокамеру.

Носите с собой запасные заряженные аккумуляторы.

- Учтите, что срок службы аккумулятора сокращается при низкой температуре, например на лыжных трассах.
- Не забудьте взять с собой в поездку зарядное устройство (поставляется в комплекте). Тогда вы сможете заряжать аккумулятор во время поездки.

Утилизация отработанных аккумуляторов.

- Аккумуляторы имеют ограниченный срок службы.
- Не бросайте аккумуляторы в огонь, так как они могут взорваться.

Не допускайте контакта полюсов аккумулятора с металлическими предметами (например, ожерельями, шпильками для волос и т.п.).

- Это может привести к короткому замыканию, выделению тепла и, как следствие, ожогам при контакте с аккумулятором.

Зарядное устройство

- При использовании зарядного устройства аккумулятора возле радиоприемника прием может ухудшиться.
- Храните зарядное устройство на расстоянии не менее 1 м от радиоустройства.
- При работе зарядного устройства может быть слышно жужжание. Это не неисправность.
- После использования не забудьте отключить устройство питания от электрической розетки. (Включенное в розетку зарядное устройство потребляет незначительный ток.)
- Держите клеммы зарядного устройства и аккумуляторов чистыми.

Информация о 3D

■ 3D запись

Когда установлен 3D сменный объектив, не выполняйте съемку объекта с расстояния, которое меньше минимального фокусного расстояния.

- 3D эффекты могут быть более четко выражены, что может стать причиной усталости или дискомфорта.
- Когда используется сменный объектив 3D (H-FT012; приобретается отдельно), минимальное расстояние фокусировки составляет 0,6 м.

При записи с установленным сменным объективом 3D старайтесь не трести камеру.

- При колебании камеры, которое может произойти из-за езды на автомобиле, ходьбы и т.п. может возникнуть эффект усталости и дискомфорта.
- Рекомендуется использовать штатив.

■ Просмотр 3D-изображений

Люди, страдающие от повышенной чувствительности к свету, сердечных и других заболеваний должны избегать просмотра 3D-изображений.

- Просмотр 3D-видео может иметь неблагоприятный эффект при подобных заболеваниях.

Если вы устали, чувствуете себя неудобно или необычно при просмотре изображений 3D, немедленно прекратите просмотр.

- Продолжение просмотра может привести к заболеваниям.
- Хорошо отдохните после прекращения просмотра.

При просмотре 3D-изображений рекомендуется делать перерыв каждые 30 до 60 минут.

- Просмотр на протяжении долгого времени может привести к зрительному утомлению.

Близорукие и дальновзоркие люди, люди с различными уровнем зрения левого и правого глаза и страдающие от астигматизма должны исправить свое зрение, надев очки и т.п.

Прекратите просмотр, если вы четко видите двоящееся изображение во время просмотра 3D-изображений.

- Разные люди воспринимают 3D-изображения по-разному. Выполните соответствующую коррекцию зрения перед просмотром 3D-изображений.
- Можно изменить 3D-настройки телевизора или изменить выходные настройки 3D камеры на 2D.

При просмотре 3D-изображений на 3D-совместимом телевизоре расположитесь на расстоянии, которое как минимум в 3 раза больше эффективной высоты телевизора.

- (Рекомендуемое расстояние): для 42 дюймов; прибл. 1,6 м, для 46 дюймов; прибл. 1,7 м, для 50 дюймов; прибл. 1,9 м, для 54 дюймов; прибл. 2,0 м.
- Просмотр с расстояния меньше рекомендуемого может привести к зрительному утомлению.

Карта

Не оставляйте карту в местах с высокой температурой, в местах, подверженных влиянию электромагнитных волн или статического электричества, или под прямыми солнечными лучами.

Не изгибайте и не бросайте карту.

- Карта может быть повреждена или записанное на нее содержимое может быть повреждено или стерто.
- После использования и при хранении или переноске карты положите ее в футляр для карты или в чехол.
- Не допускайте попадания грязи, пыли или воды на разъемы на обратной стороне карты. Не прикасайтесь к разъемам пальцами.

Примечание, касающееся передачи другим лицам либо утилизации карты памяти

- Форматирование или удаление с использованием данной камеры или ПК только изменяет данные управления файлом, но полностью не удаляет данные с карты памяти. Рекомендуется физически уничтожить карту памяти либо воспользоваться имеющимся в продаже компьютерным программным обеспечением для удаления данных, чтобы полностью стереть данные на карте памяти, прежде чем передавать ее другому лицу или утилизировать.
- За управление данными в карте отвечает пользователь.

О личных данных

Если установлены имя или день рождения для [РЕБЕНОК1]/[РЕБЕНОК2]/функции распознавания лиц, эта личная информация хранится в камере и включается в записанное изображение.

Отказ от ответственности

- Информация, включая личные данные, может измениться или исчезнуть из-за ошибочной операции, воздействия статического электричества, повреждения, неисправности, ремонта или других действий.
- Перед началом эксплуатации обратите внимание на то, что компания Panasonic не несет ответственности за прямой или косвенный ущерб вследствие изменения или исчезновения информации либо личной информации.

При обращении за ремонтом, передаче другому лицу или утилизации

- Повторно установите настройки для защиты личных данных. (P68)
- При обращении за ремонтом выньте карту памяти из камеры.
- При ремонте камеры могут восстановиться заводские настройки по умолчанию.
- Если вышеуказанные операции невозможно выполнить ввиду неисправности, обратитесь к дилеру, у которого была куплена камера, либо в ближайший сервисный центр.

При передаче другими лицам или утилизации карты памяти см. “Примечание, касающееся передачи другим лицам либо утилизации карты памяти” на P193.

Если камера длительное время не используется

- Храните аккумулятор в сухом прохладном месте с относительно стабильной температурой: (рекомендуемая температура: 15 °C до 25 °C, рекомендуемая влажность: 40%RH до 60%RH)
- Всегда вынимайте аккумулятор и карту памяти из камеры.
- Если аккумулятор остается внутри камеры, он разряжается, даже если камера выключена. При длительном хранении аккумулятора внутри камеры он может разрядиться настолько, что станет непригодным даже после подзарядки.
- При длительном хранении аккумулятора рекомендуется заряжать его один раз в год. После полной разрядки аккумулятора выньте его из камеры и храните отдельно от камеры.
- При хранении камеры в шкафу или ящике рекомендуется помещать ее совместно с влагопоглотителем (силикагель).
- **Если камера не использовалась в течение длительного времени, проверьте все детали перед съемкой.**

О данных снимка

- Записанные данные могут быть повреждены или утеряны, если камера выходит из строя ввиду неправильного обращения. Компания Panasonic не несет ответственности за какие-либо убытки, понесенные ввиду потери записанных данных.

Информация о штативах и подставках для фотоаппарата на одной ножке

- При использовании штатива перед установкой на него камеры убедитесь, что штатив установлен устойчиво.
- Во время использования штатива или подставки для фотоаппарата на одной ножке извлечение карты или аккумулятора может оказаться невозможным.
- Убедитесь, что винт штатива или подставки для фотоаппарата на одной ножке во время прикрепления или отсоединения камеры не перекошен. Применяя чрезмерную силу при вращении винта камеры, можно его повредить. Кроме того, корпус камеры и паспортная табличка могут повредиться или поцарапаться, если камера будет слишком сильно притянута к штативу или подставке для фотоаппарата на одной ножке.
- При использовании данной камеры с объективом большого диаметра объектив может касаться головки штатива, в зависимости от конструкции штатива/монопода. В случае затягивания винта при касании головки объективом возможно повреждение камеры или объектива. Поэтому рекомендуется прикреплять переходник штатива (DMW-TA1; не входит в комплект поставки) перед установкой камеры на штатив/монопод.
- Внимательно прочтите инструкцию по эксплуатации штатива или подставка для фотоаппарата на одной ножке.

Плечевой ремень

- В случае прикрепления тяжелого сменного объектива (массой приблизительно более 1 кг) к корпусу камеры не носите камеру, держа ее за плечевой ремень. Держите во время переноски камеру и объектив.

Сообщения

В некоторых случаях на экран выводятся запросы подтверждения и сообщения об ошибках.

В качестве примеров ниже описаны основные сообщения.

[ЭТОТ СНИМОК ЗАЩИЩЕН]

→ Удалите снимок после снятия настройки защиты. (P162)

[ЭТОТ СНИМОК НЕЛЬЗЯ УДАЛИТЬ]/[НЕКОТОРЫЕ СНИМКИ НЕЛЬЗЯ УДАЛИТЬ]

- Эта функция может использоваться исключительно для снимков, соответствующих стандарту DCF.
- Для удаления отдельных фотоснимков отформатируйте карту, предварительно скопировав нужные данные на компьютер или другое устройство. (P68)

[НЕЛЬЗЯ УСТАНОВИТЬ ДЛЯ ЭТОГО СНИМКА]

- [РЕД ЗАГОЛ], [ОТПЕЧ СИМВ] или [УСТ. ПЕЧ.] нельзя установить для снимков, не соответствующих стандарту DCF.

[ОШИБКА КАРТЫ ПАМЯТИ ФОРМАТИРОВАТЬ ЭТУ КАРТУ?]

- Этот формат нельзя использовать с данной камерой.
- Вставьте другую карту.
- Снова отформатируйте карту, используя камеру, после сохранения необходимых данных на ПК и пр. (P68) Дата будет удалена.

[ОБЪЕКТИВ НЕ РАСПОЗН, И УС СЪЕМКА БЕЗ ОБЪЕКТИВА ОТМЕНЯЕТСЯ.]

- При использовании переходного кольца объектива Leica (DMW-MA2M, DMW-MA3R; поставляется отдельно), установите [СЪЕМ.БЕЗ ОБЪЕК.] (P143) в [ON] в пользовательском меню.

[ОБЪЕКТИВ ПРИКРЕПЛЕН НЕВЕРНО. НЕ НАЖИМАЙТЕ КНОПКУ СНЯТ. ОБЪЕКТ, ПОКА ОН ПРИКРЕПЛЕН.]

- Отсоедините объектив один раз, а затем снова присоедините, не нажимая кнопку разблокировки объектива. (P15) Включите питание снова. Если отображение не исчезло, обратитесь к дилеру.

[Сбой прикрепления объектива. Проверьте, нет ли загрязнений в месте прикрепления.]

- Отсоедините объектив от корпуса и осторожно протрите контактные поверхности объектива и корпуса сухой хлопчатобумажной тканью. Присоедините объектив, подключите питание. Если изображение не исчезло, обратитесь к дилеру.

[ОШИБКА ПАРАМЕТРА КАРТЫ ПАМЯТИ]/[НЕВОЗМОЖНО ИСПОЛЬЗОВАТЬ ЭТУ КАРТУ ПАМЯТИ.]

- Используйте карту, совместимую с данной камерой. (P25)
- Карта памяти SD (от 8 МБ до 2 ГБ)
- Карта памяти SDHC (от 4 ГБ до 32 ГБ)
- Карта памяти SDXC (48 ГБ, 64 ГБ)

[ВСТАВЬТЕ КАРТУ SD СНОВА]/[ПОПРОБУЙТЕ ДРУГУЮ КАРТУ]

- При обращении к карте произошла ошибка.
 - Вставить повторно карту памяти.
 - Вставьте другую карту.

[ОШИБКА СЧИТ./ОШИБКА ЗАП. ПРОВЕРЬТЕ КАРТУ]

- Не удалось прочитать или записать данные.
 - Извлеките карту после отключения питания [OFF]. Вставьте карту снова, включите питание и снова попробуйте выполнить чтение или запись данных.
- Возможно, карта сломана.
 - Вставьте другую карту.

[НЕВОЗМОЖНО ЗАПИСАТЬ ИЗ-ЗА НЕСОВМЕСТИМОСТИ ФОРМАТА (NTSC/PAL) ДАННЫХ НА ЭТОЙ КАРТЕ.]

- Для удаления отдельных фотоснимков отформатируйте карту, предварительно скопировав нужные данные на компьютер или другое устройство. (P68)
- Вставьте другую карту.

[ЗАПИСЬ ДВИЖ. ИЗОБР. ОТМЕНЕНА ИЗ-ЗА ОГРАНИЧЕНИЙ СКОРОСТИ ЗАПИСИ НА КАРТУ]

- При записи видеокладов в [AVCHD] используйте карту памяти SD класса скорости, указанного как “Класс 4” или выше. При записи видеокладов в [MOTION JPEG] используйте карту памяти SD класса скорости, указанного как “Класс 6” или выше.
- В случае остановки даже после использования карты “Класс 4” или выше скорость записи данных ухудшается, поэтому рекомендуется создать резервную копию, а затем выполнить форматирование (P68).
- Запись видеокладов может внезапно прерваться — это зависит от типа карты.

[НЕВОЗМОЖНО СОЗДАТЬ ПАПКУ]

- Каталог нельзя создать, поскольку не осталось свободных номеров для каталогов.
 - Форматируйте карту после сохранения необходимых данных на ПК и т. д. (P68) При выполнении [СБРОС №] в меню [НАСТР.] после форматирования номер папки сбрасывается на 100. (P68)

[ОТОБРАЖЕНИЕ СНИМКА ДЛЯ 16:9 ТВ]/[ОТОБРАЖЕНИЕ СНИМКА ДЛЯ 4:3 ТВ]

- Выберите [ФОРМАТ ТВ] в меню [НАСТР.], если требуется изменить формат экрана телевизора. (P66)
- Это сообщение также появляется, если кабель USB подключен только к камере. В таком случае присоедините другой конец кабеля USB к ПК или принтеру. (P176, 178)

[РЕДАКТИРОВАНИЕ НЕЛЬЗЯ ВЫПОЛНИТЬ ИЗ-ЗА ОБРАБОТКИ ИНФОРМАЦИИ.]

Когда в данную камеру вставляется карта с удаленными изображениями или файлами, имена которых изменены на ПК или другом устройстве, камера автоматически получит новую информацию и воссоздаст группы серии. Значок получения информации в данный момент  может отображаться на экране воспроизведения в течение длительного времени, когда файлов изображений много; в это время нельзя выполнять удаление и использовать меню режима [ВОСП.].

- При установке переключателя питания на [OFF] во время получения информации снимки, информация о которых была к этому моменту получена, будут сохранены как группа серии. При повторном включении возобновится получение информации с этого места.

Устранение неисправностей

Во-первых, попробуйте выполнить следующие операции (P197–207).

Если проблема не разрешается, **улучшение возможно путем выбора [СБРОС] (P68) в меню [НАСТР.]**.

Аккумуляторы и источник питания

**Фотокамера не работает даже во включенном состоянии.
Фотокамера выключается сразу же после включения.**

- Ресурс аккумулятора исчерпан.
- Зарядить аккумулятор.
- Если оставить фотокамеру включенной, аккумулятор разрядится.
→ Часто выключайте фотокамеру, используя экономный режим [ЭКОНОМ. РЕЖ.]. (P65)

Аппарат выключится автоматически.

- Если вы подсоединитесь к телевизору, совместимому с VIERA Link, посредством миникабеля HDMI (поставляется отдельно) и выключите питание телевизора пультом дистанционного управления от телевизора, питание этого аппарата также выключается.
→ Если вы не используете VIERA Link, установите [VIERA Link] на [OFF]. (P67)

Запись

**Выполнение снимков невозможно.
Затвор не будет срабатывать немедленно после нажатия кнопки затвора.**

- Находится ли объект в фокусе?
→ [ПРИОР. ФОКУСА] установлен в режим [ON] во время продажи, поэтому вы не сможете делать снимки, пока объект не сфокусирован. Если вы хотите делать снимки при полностью нажатой кнопке затвора, даже если объект не сфокусирован, установите [ПРИОР. ФОКУСА] в меню [ПОЛЬЗОВ.] в [OFF]. (P139)

Снимок слишком бледный.

- Снимки могут выглядеть белесыми, если на объективе или светочувствительном элементе останутся отпечатки пальцев и т.п.
→ Если объектив загрязнен, выключите фотокамеру, затем мягко протрите поверхность объектива мягкой сухой тканью.
→ Если светочувствительный элемент загрязнился, см. стр. P189.

Снимки слишком светлые или слишком темные.

- Проверьте, правильно ли установлена компенсация экспозиции. (P76)
- Возможно, неправильно применена блокировка автоэкспозиции АЕ (P100)?

Съемка нескольких снимков выполняется одновременно.

- Верните в исходное положение настройки брекетинга баланса белого (P96).

Объект неправильно фокусируется.

- Объект находится за пределами диапазона фокусировки камеры. (P34)
- Камера трясется (дрожит), или объект незначительно перемещается. (P70)
- [ПРИОР. ФОКУСА] в меню [ПОЛЬЗОВ.] установлено на [OFF]? (P139)
В этом случае изображение может быть не сфокусировано надлежащим образом даже при установке [AFS] или [AFC] в [РЕЖИМ ФОКУС.].
- Установлено ли [ЗАТВОР АФ] в меню [ПОЛЬЗОВ.] на [OFF]? (P139)
- Возможно, неправильно применена блокировка автофокусировки АФ (P100)?

Записанный снимок размытый.**Оптический стабилизатор изображения не эффективен.**

- Скорость затвора замедляется и функция оптического стабилизатора изображения может работать ненадлежащим образом во время съемки, в особенности, в темных местах.
→ При выполнении снимков рекомендуется надежно держать камеру обеими руками. (P32)
→ Во время съемки с низкой скоростью затвора рекомендуется использовать штатив и таймер автоспуска (P81).
- Используемый вами объектив поддерживает функцию стабилизации? (P69)

Фотосъемка с использованием брекетинга баланса белого невозможна.

- Осталась ли память на карте?

Записанный снимок выглядит зернистым.**На снимке появляется шум.**

- Не слишком ли высокая светочувствительность ISO или не слишком ли низкая скорость затвора?
(На момент поставки камеры светочувствительность ISO установлена на [AUTO]. Поэтому при выполнении снимков в помещениях и т. д. появляется шум.)
→ Уменьшение чувствительности ISO. (P97)
→ Увеличьте настройку для [ПОДАВ. ШУМА] в [ФОТО СТИЛЬ] или уменьшите настройку для каждого элемента, кроме [ПОДАВ. ШУМА]. (P124)
→ Снимайте в хорошо освещенных местах.
→ Установите [ПОДАВЛ. ШУМА] на [ON]. (P130)
- Установлено ли низкое значение для [РАЗР. КАДРА] (P125) или [КАЧЕСТВО] (P126)?
- Установлено ли [ЦИФР. УВЕЛ]? (P71)

При таких типах освещения, как флуоресцентное или светодиодное, могут появиться полосы или мерцание.

- Это характеристика МОП-датчиков, служащих в качестве датчиков камеры.
Это не неисправность.
- Если вы видите заметное мерцание или полосы во время записи видеоролика, можете уменьшить их с помощью параметра [УМЕН. МЕРЦАН.] (P136) и фиксирования выдержки затвора. Можно выбрать выдержку затвора среди перечисленных вариантов [1/50], [1/60], [1/100] и [1/120].



Яркость или оттенок записанного снимка отличаются от реальной сцены.

- При съемке в условиях флуоресцентного или светодиодного освещения увеличение скорости затвора может привести к незначительным изменениям яркости и цвета. Эти изменения возникают из-за источника освещения и не указывают на неисправность.
- При съемке объектов в крайне ярких местах или съемке при флуоресцентном, светодиодном освещении, под ртутными, натриевыми лампами и т. п. могут происходить изменения цвета или яркости экрана либо появляться горизонтальные полосы на экране.

Светлое пятно не должно быть записано.

- Это может быть нерабочий пиксель. Выполните [ОБНОВЛ. ПИКС.] (P143) в меню [ПОЛЬЗОВ.].

Выполнить компенсацию экспозиции невозможно.

- Выполняется ли компенсация экспозиции?
→ Нажмите задний диск, чтобы переключиться на выполнение компенсации экспозиции. (P76)

**Объект нельзя заблокировать.
(АФ со слежением невозможно)**

- Установите зону автофокусировки на отличительный цвет объекта съемки, если имеется участок цвета, отличающегося от окружающего цвета. (P85)

Видео

Съемка видео невозможна.

- Возможно, при использовании карты большой емкости будет невозможна запись в течение короткого времени после включения питания.

Запись видео прекращается в процессе записи.

- При записи видеок кадров в [AVCHD] используйте карту памяти SD класса скорости, указанного как "Класс 4" или выше. При записи видеок кадров в [MOTION JPEG] используйте карту памяти SD класса скорости, указанного как "Класс 6" или выше.
- Запись может внезапно прерваться — это зависит от типа карты.
 - Если видеозапись останавливается во время использования карты как минимум "Класс 4" или если используется карта, с которой много раз производились операции записи и удаления, или карта, отформатированная на ПК либо другом оборудовании, скорость записи будет ниже. В таких случаях рекомендуется создать резервную копию данных и затем отформатировать (P68) карту на данной камере.

При записи видео экран может потемнеть.

- При записи видео экран, через некоторое время, может гаснуть для экономии заряда аккумулятора, что никак не скажется на записи.

Экран может на мгновение стать черным, или камера может записать шум.

- Экран может на мгновение стать черным, или камера может записать шум ввиду статического электричества или электромагнитных волн и т. д., в зависимости от окружения при видеозаписи.

Объект выглядит искаженным.

- Объект выглядит слегка искаженным, когда он очень быстро перемещается по изображению, но это происходит из-за того, что в камере используется технология MOS для датчика изображения. Это не является неисправностью.

На видеок кадрах записываются необычные звуки щелчков и гудения.

- Во время записи в тихой обстановке в зависимости от используемого объектива на видеок кадрах может записаться звук срабатывания диафрагмы и фокусировки. Это не является неисправностью. Действие фокусировки во время записи видеок кадров можно установить на [OFF] с помощью [НЕПРЕР. Аф] (P45).
- Будьте осторожны во время записи видеок кадров, поскольку могут записаться звуки срабатывания трансфокатора, кнопок, диска и т. д.

Объектив

Записанный снимок может быть искажен, или вокруг объекта могут появиться цвета, которых не было на самом деле.

- В зависимости от используемого объектива возможно искажение снимков, в зависимости от коэффициента увеличения возможно появление цветов по краям, вызванное характеристиками объектива. Возможны также искажения на периферии изображения, в связи с увеличением ракурса во время съемки под широким углом. Это не является неисправностью.

Когда объектив присоединен к другой цифровой камере, функцию стабилизатора нельзя отключить, или функция стабилизатора не будет работать.

- Функция оптического стабилизатора изображения сменного объектива (H-FS014042) правильно работает только с поддерживаемыми камерами.
 - При использовании старых цифровых камер Panasonic (DMC-GF1, DMC-GH1, DMC-G1) [СТАБИЛИЗ.] в меню режима [ЗАП.] (P69) нельзя установить на [OFF]. Рекомендуется обновить прошивку цифровой камеры на веб-сайте <http://panasonic.jp/support/global/cs/dsc/download/>
 - При использовании данного объектива с другой маркой цифровых камер функция оптического стабилизатора изображения работать не будет. (По состоянию на июнь 2011г.)
Для получения подробной информации обращайтесь в соответствующую компанию.

Вспышка

Вспышка не срабатывает.

- Вспышка закрыта?
 - Передвиньте рычажок [⚡ OPEN], чтобы открыть вспышку. (P72)

Вспышка срабатывает дважды.

- Вспышка срабатывает дважды. Интервал между первой и второй вспышкой становится длиннее при включенной функции подавления эффекта красных глаз (P73), поэтому объект не должен двигаться до тех пор, пока не сработает вторая вспышка.

Монитор ЖКД/Видоискатель**Монитор ЖКД/видоискатель слишком яркий или слишком темный.**

- Настройте яркость монитора ЖКД/видоискателя на свой уровень. (P64)
- Проверьте установку [РЕЖИМ ЖКД]. (P64)

Может наблюдаться кратковременное мерцание или значительное изменение яркости экрана.

- Это происходит из-за смены диафрагмы объектива, когда кнопка затвора нажата не полностью или при смене яркости объекта съемки. Это не является неисправностью.

Снимок не выводится на ЖКД мониторе.

- Есть ли изображение в видоискателе?
→ Нажмите [LVF/LCD] для переключения на дисплей монитора ЖКД. (P11)

При нажатии [LVF/LCD] не происходит переключения между монитором ЖКД и видоискателем.

- Отображение на мониторе ЖКД происходит только при подключении фотокамеры к ПК или к принтеру.

На мониторе ЖКД видны черные, красные, синие и зеленые точки.

- Это не неисправность.
Эти пиксели не влияют на записываемые снимки.

На мониторе ЖКД появляются помехи.

- В условиях недостаточной освещенности помехи могут появляться для увеличения яркости монитора ЖКД.

При приближении глаз к видоискателю или при быстром перемещении камеры можно увидеть красные, зеленые или синие вспышки.

- Это характеристика системы диска видоискателя этого аппарата и не является неисправностью. Проблем с записанными снимками не возникнет.

Воспроизведение

Воспроизводимый снимок при отображении не поворачивается или поворачивается в произвольном направлении.

- Если [ПОВЕРН. ЖКД] (P158) установлен на [OFF], снимки отобразятся не в перевернутом положении.
- Поворачивать снимки можно с помощью функции [ПОВЕРН.]. (P158)
- Можно отобразить повернутые снимки только при использовании объектива (P14), поддерживающего функцию определения направления, (P32), если [ПОВЕРН. ЖКД] установлено на [ON].

Снимок не воспроизводится. Записанные изображения отсутствуют.

- Нажали ли вы [▶]?
- Вставлена ли карта?
- Есть ли на карте снимки?
- Возможно, это папка или снимок, которые были обработаны на ПК? Если да, их невозможно воспроизвести на данной камере.
→ Для записи снимков с ПК на карту рекомендуется использовать программное обеспечение "PHOTOfunSTUDIO" на диске CD-ROM (прилагается).
- Установлено ли [РЕЖ. ВОСПР.] для воспроизведения?
→ Измените на [НОРМ.ВОСПР.]. (P150)

Номер каталога и файла отображаются как [—] и экран гаснет.

- Является ли данный снимок нестандартным, снимком, отредактированным при помощи ПК, или снимком, выполненным цифровой камерой другой марки?
- Извлекался ли аккумулятор сразу же после выполнения снимка? Выполнялся ли снимок при низком оставшемся заряде аккумулятора?
→ Отформатируйте данные для удаления снимков, упомянутых выше. (P68)
(Будут также удалены другие снимки, и восстановить их будет невозможно. Поэтому нужно выполнять проверку перед форматированием.)

Изображения, имеющие в качестве даты записи различные даты, будут показаны в режиме воспроизведение по календарю.

- Правильно ли установлены часы в камере? (P61)
- Изображения, отредактированные на ПК, или изображения, записанные другими фотокамерами, могут отображать различные даты в дате записи при воспроизведении по календарю.

На записанном снимке появляются круглые белые пятна, похожие на мыльные пузыри.





- При съемке со вспышкой в местах с недостаточным освещением или помещении круглые белые пятна могут появляться на снимках ввиду отражения вспышкой пылинок, находящихся в воздухе. Это не неисправность. Характерной особенностью в этом случае является изменение количества и расположения круглых пятен.



[ОТОБРАЖЕНИЕ ПИКТОГРАММЫ] появляется на экране.

- Был ли этот снимок записан при помощи другой аппаратуры? В таких случаях данные снимки могут отображаться с ухудшенным качеством.

Красный участок записанного изображения стал черным.

- Если при включенной функции цифровой коррекции красных глаз ([, [, [) выполнить снимок объекта, красные элементы которого окружены телесным цветом, эти красные элементы могут быть исправлены на черные функцией цифровой коррекции красных глаз.
→ Рекомендуется снимать с закрытой вспышкой, при установке режима вспышки на [, или [, или установке [КОРР.КР.ГЛ.] на [OFF]. (P128)

Воспроизведение видеозаписей, записанных камерой данной модели, невозможно на другом оборудовании.

- Воспроизведение видео, снятого данным устройством (Motion JPEG), может оказаться невозможным на цифровых камерах других производителей. Также цифровые камеры (LUMIX) компании Panasonic* могут его не воспроизводить.
* Выпущенные до декабря 2008 г., а также серии FS и LS выпущенные в 2009 г.
- Видео, записанное с помощью [AVCHD], невозможно воспроизвести с помощью устройств, несовместимых с AVCHD. Некоторые, совместимые с AVCHD, устройства могут воспроизводить его некорректно.

Телевизор, компьютер и принтер**Снимок не выводится на экран телевизора.**

- Правильно ли фотокамера подключена к телевизору?
→ Установите вход телевизора в режим внешнего входа.

Области воспроизведения на экране телевизора и на мониторе ЖКД фотокамеры отличаются.

- В зависимости от модели телевизора, снимки могут увеличиваться по горизонтали или по вертикали либо отображаться с обрезанными краями.

Видео нельзя воспроизвести на телевизоре.

- Вы пытаетесь воспроизвести видео с карточки, вставленной непосредственно в разъем на телевизоре?
→ Подключите камеру к телевизору с помощью кабеля AV (входит в комплект поставки) или кабеля с мини-разъемом HDMI (поставляется отдельно), а затем воспроизведите видеокadres на камере. (P168)

Снимок полностью не выводится на телевизоре.

- Проверьте настройку [ФОРМАТ ТВ]. (P66)

VIERA Link не работает.

- Правильно ли выполнено соединение с помощью миникабеля HDMI (поставляется отдельно)? (P168)
 - Убедитесь в том, что миникабель HDMI (поставляется отдельно) плотно вставлен.
 - Нажмите [▶] на данной камере.
- Установлен ли [VIERA Link] в этом аппарате на [ON]? (P67)
 - В зависимости от разъема HDMI на телевизоре входной канал может не переключаться автоматически. В таких случаях для переключения входного канала воспользуйтесь пультом дистанционного управления от телевизора. (Подробности о способе переключения входа смотрите в инструкции по эксплуатации телевизора.)
 - Проверьте настройки VIERA Link на подсоединенных устройствах.
 - Выключите питание аппарата и затем снова включите его.
 - Установите [VIERA Link] на [Off] на телевизоре и затем снова установите его на [On]. (Подробности смотрите в инструкции по эксплуатации своего телевизора.)
 - Проверьте установку [ВИДЕО ВЫХ.]. (P66)

При подключении фотокамеры к компьютеру не удается скопировать снимок.

- Правильно ли подключена фотокамера к компьютеру?
- Правильно ли фотокамера распознается компьютером?
 - Установите на [PC] в [РЕЖИМ USB]. (P66, 176)

Карта не распознается компьютером.

- Отсоедините кабель USB. Убедитесь, что карта правильно вставлена в фотокамеру и снова подключите кабель.

Карта не распознается компьютером (используется карта памяти SDXC).

- Проверьте, совместим ли ПК с картами памяти SDXC.
<http://panasonic.net/avc/sdcard/information/SDXC.html>
- При подключении может появиться сообщение с предложением отформатировать карту, но форматирование выполнять не следует.
- Если отображение [ДОСТУП] на мониторе ЖКД не исчезает, отключите соединительный кабель USB после отключения питания.

При подключении фотокамеры к принтеру не удается распечатать снимок.

- Снимки не могут быть напечатаны при использовании принтера, не поддерживающего PictBridge.
 - Установите на [PictBridge(PTP)] в [РЕЖИМ USB]. (P66, 178)

При печати обрезаются края снимков.

- При использовании принтера с функцией обрезки или печати без рамки перед печатью отключите эту функцию. (Более подробную информацию см. в инструкции по эксплуатации принтера.)
- При обращении в фотосалон для печати снимков, спросите в фотосалоне могут ли снимки быть распечатаны с обоими краями.

Другое

Камера издает шум при установке [ON].

- Этот шум возникает из-за функции снижения пыли (P189); он не является неисправностью.

Из объектива раздается звук.

- Это звук перемещения объектива или работы диафрагмы в моменты, когда питание установлено на [ON] или на [OFF], который не говорит о неисправности.
 - Если яркость изменится во время трансфокации или при перемещении камеры, может раздаться звук из объектива, и изображение на мониторе ЖКД может неожиданно измениться. На записи это не сказывается.
- Звук вызван автоматической настройкой диафрагмы. Это не является неисправностью.

По ошибке был выбран нечитаемый язык.

- Нажмите [MENU/SET], выберите значок меню [НАСТР.] [☞], а затем для задания языка выберите значок [☞]. (P68)

Часть снимка мигает черно-белым цветом.

- Это функция подсветки, которая проявляет яркие белые области. (P138)
- Установлено ли [ВЫСВЕТИТЬ] на [ON]?

Иногда при нажатии кнопки затвора наполовину загорается красная лампочка.

- В условиях недостаточной освещенности для облегчения фокусировки на объекте съемки вспомогательная лампочка автофокусировки (P140) загорается красным цветом.

Вспомогательная лампочка автофокусировки не включается.

- Установлена ли [ВСП. ЛАМП. АФ] в меню [ПОЛЬЗОВ.] на [ON]? (P140)
- Вспомогательная лампочка автофокусировки не включается в условиях хорошей освещенности.

Фотокамера нагревается.

- Во время работы поверхность фотокамеры и обратная сторона монитора ЖКД могут нагреваться. Это не влияет на рабочие показатели фотокамеры или на качество снимков.

Сбилась настройка часов.

- Если камера не используется в течение длительного времени, часы могут сброситься.
→ Будет отображено сообщение [УСТАНОВИТЕ ЧАСЫ]. Выполните повторную настройку часов. (P28)

Файлы не записываются с последовательными номерами.

- После выполнения некоторых операций снимки могут записываться в папки с номерами, отличающимися от номеров папок, используемых до выполнения этих операций. (P177)

Номера файлов записываются с ранее использованными номерами.

- При вставке или извлечении аккумулятора без предварительного отключения питания камеры номера папок и файлов для выполненных снимков не будут храниться в памяти. Если питание после этого будет снова включено и сделаны снимки, они могут сохраниться под номерами файлов, которые были назначены предыдущим снимкам.

При касании одного элемента выбирается другой.

- Выполните калибровку (P67).

- G MICRO SYSTEM является системой объективов сменного типа для цифровых камер LUMIX, разработанной на основе стандарта Micro Four Thirds System.
- Micro Four Thirds™ и знаки логотипа Micro Four Thirds являются товарными знаками или зарегистрированными товарными знаками Olympus Imaging Corporation в Японии, Соединенных Штатах, Европейском Союзе и других странах.
- Four Thirds™ и знаки логотипа Four Thirds являются товарными знаками или зарегистрированными товарными знаками Olympus Imaging Corporation в Японии, Соединенных Штатах, Европейском Союзе и других странах.
- Логотип SDXC является товарным знаком SD-3C, LLC.
- “AVCHD” и логотип “AVCHD” являются товарными знаками Panasonic Corporation и Sony Corporation.
- Изготовлено по лицензии компании Dolby Laboratories. Долби и знак в виде двойной буквы D являются товарными знаками компании Dolby Laboratories.
- HDMI, логотип HDMI и High-Definition Multimedia Interface являются товарными знаками или зарегистрированными товарными знаками HDMI Licensing LLC в США и других странах.
- HDAVI Control™ является торговой маркой компании Panasonic Corporation.
- Логотипы QuickTime и QuickTime являются торговыми марками или зарегистрированными торговыми марками Apple Inc., используемыми по лицензиям.
- Adobe является торговым или зарегистрированным торговым знаком компании Adobe Systems Incorporated в Соединенных Штатах и/или других странах.
- Mac и Mac OS являются товарными знаками Apple Inc., зарегистрированными в США и других странах.
- Windows и Windows Vista являются зарегистрированными товарными знаками или товарными знаками Microsoft Corporation в Соединенных Штатах и/или других странах.
- Другие названия систем и продуктов, упомянутые в данной инструкции по эксплуатации, обычно являются зарегистрированными товарными знаками или товарными знаками производителей, которые разработали упомянутую систему или продукт.

AVCHD™

DOLBY
DIGITAL
STEREO CREATOR

HDMI



Этот продукт выпускается по лицензии согласно патентному портфелю AVC для личного и некоммерческого использования потребителем с целью (i) кодирования видеозаписей в соответствии со стандартом AVC (“Видео AVC”) и/или (ii) декодирования видеозаписей AVC, закодированных потребителем в ходе личной некоммерческой деятельности и/или полученных от провайдера видеoinформации, имеющего разрешение на предоставление видеозаписей AVC. Использование с иными другими целями, прямо или косвенно, не разрешается. Для получения дополнительной информации обращайтесь в компанию MPEG LA, LLC. См. <http://www.mpegla.com>.