

# Panasonic

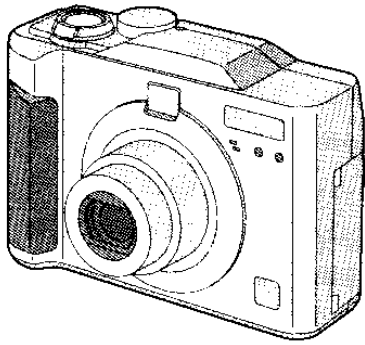

Цифровая фотокамера  
Инструкция по эксплуатации

Модель № **DMC-LC33EN**  
**DMC-LC33T**

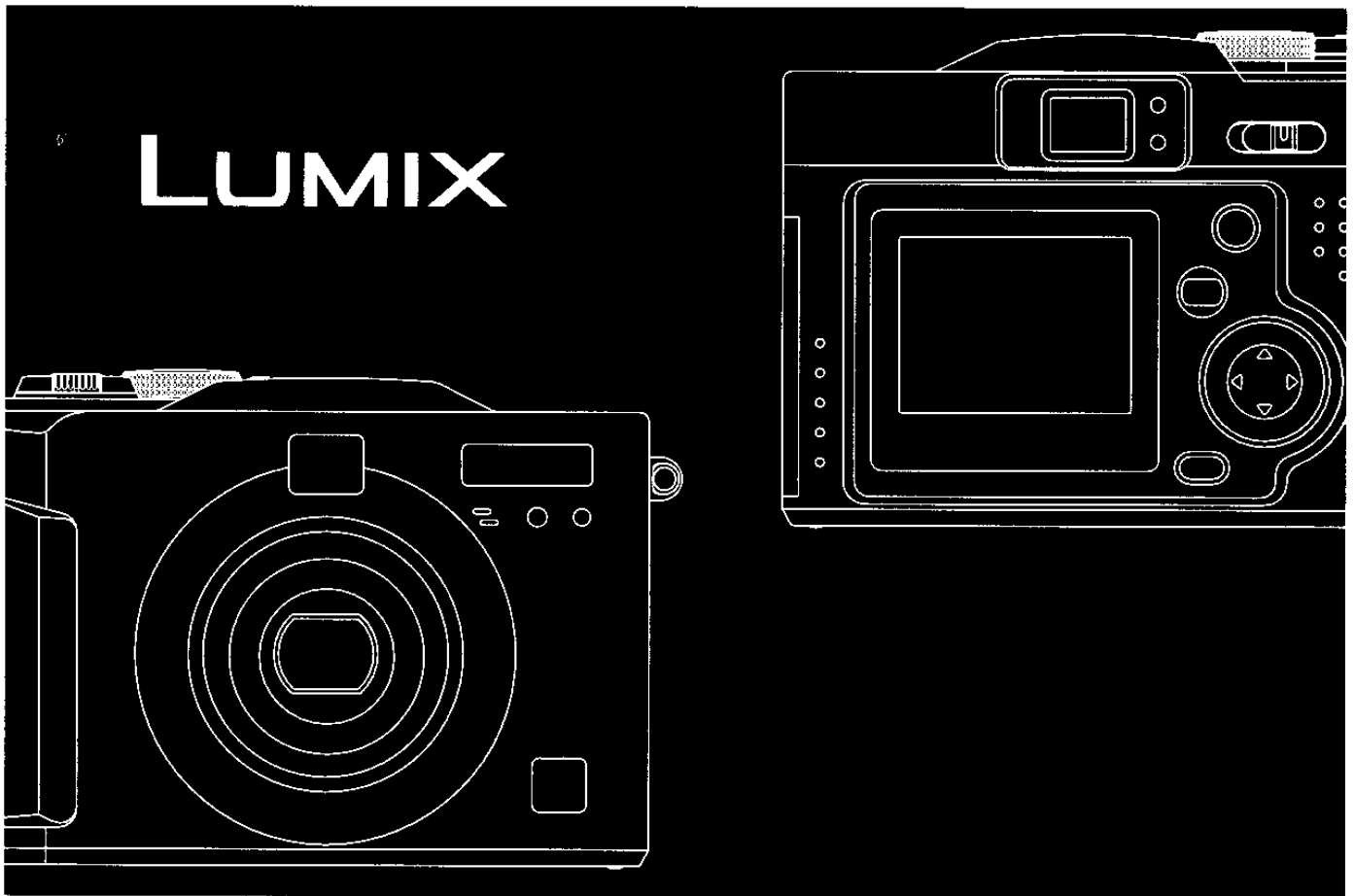

LEICA  
DC VARIO-ELMARIT

Перед использованием прочтите,  
пожалуйста, эту инструкцию  
полностью.

VQT0D41

**Уважаемый Потребитель!**  
Благодарим Вас за приобретение этой цифровой фотокамеры Panasonic. Прочитайте, пожалуйста, внимательно эту инструкцию по эксплуатации и держите её всегда под рукой.

## *Информация для Вашей безопасности*

**ПРЕДУПРЕЖДЕНИЕ  
ДЛЯ УМЕНЬШЕНИЯ  
ОПАСНОСТИ ПОЖАРА ИЛИ  
ПОРАЖЕНИЯ ЭЛЕКТРИЧЕСКИМ  
ТОКОМ И ДРУГИХ НЕПРИЯТНЫХ  
ПОСЛЕДСТВИЙ,  
РЕКОМЕНДУЕТСЯ  
ИСПОЛЬЗОВАТЬ  
ДОПОЛНИТЕЛЬНОЕ  
ОБОРУДОВАНИЕ ТОЛЬКО ПО  
НАЗНАЧЕНИЮ. НЕ ПОДВЕРГАТЬ  
ЭТОТ АППАРАТ ВОЗДЕЙСТВИЮ  
ДОЖДЯ ИЛИ ВЛАГИ. НЕ  
СНИМАТЬ НАРУЖНУЮ КРЫШКУ  
(ИЛИ ЗАДНЮЮ ПАНЕЛЬ);  
ЗАПРЕЩАЕТСЯ ПРОИЗВОДИТЬ  
РЕМОНТ САМОСТОЯТЕЛЬНО.  
ОБРАЩАТЬСЯ К  
КВАЛИФИЦИРОВАННЫМ  
СПЕЦИАЛИСТАМ ПО  
ТЕХОБСЛУЖИВАНИЮ.**

**Внимательно соблюдайте авторские права. Запись с предварительно записанных магнитных лент или дисков, а также других опубликованных или телевещательных материалов с целью, отличной от Вашего личного пользования, является нарушением закона об авторских правах. Даже с целью Вашего личного пользования запись определённого материала может быть запрещена.**

- Просьба обратить внимание, что органы управления, составные части и меню Вашей цифровой фотокамеры могут несколько отличаться от тех, что представлены на рисунках этой инструкции.
- Логотип SD является торговым знаком.
- Другие названия, названия фирм и изделий, отмеченные в этой инструкции, являются торговыми знаками или зарегистрированными товарными знаками.

# Содержание

## Безопасность

Информация для Вашей безопасности .....	2
---	---

## Подготовка

Стандартные принадлежности .....	5
Названия составных частей .....	6
Дисплей монитора ЖКД .....	8
Краткое руководство .....	10
Вставление блока аккумулятора.....	11
Установка карты.....	16
Выключатель электропитания ВКЛ/ВЫКЛ .....	18
Прикрепление ремешка .....	19
Пользование монитором ЖКД.....	20
Использование оптического видеискателя.....	21
Фотографический затвор (Неполное нажатие/ полное нажатие).....	21
Диск рабочего режима .....	22
Работа с меню .....	23
Настройка даты/времени (Настройка часов) .....	24

## Запись изображений (основа)

Выполнение снимков.....	25
Выполнение снимков в Простом Режиме .....	27
Проверка Сделанного Снимка (Просмотр).....	28
Запись движущихся изображений .....	29
Функция оптического увеличения.....	30
Функция цифрового увеличения.....	31
Съёмка со встроенной вспышкой .....	32
Съёмка с автоматическим таймером.....	34

## Запись изображений (усложнённый уровень)

Съёмка с звуком .....	35
Изменение разрешения фотоснимка.....	36
Изменение качества (Коэффициент уплотнения данных).....	37
Съёмка в макрорежиме .....	38
Выполнение снимков в режиме “портрет” .....	39
Выполнение снимков в режиме “пейзаж” .....	40
Выполнение снимков в режиме “ночной портрет” .....	41
Использование Эффекта Цвета .....	42
Съёмка в режиме “фокусировка точки” .....	43
Компенсация экспозиции .....	44
Съёмка в режиме бракетинга автоматической экспозиции (AE).....	45
Применение функции активации AF/AE.....	46
Настройка Тона Цвета или Контраста (Настройка фотоснимка) .....	47
Настройка баланса белого.....	48
Настройка светочувствительности ISO .....	50
Выполнение снимков в многократном режиме .....	51

## Воспроизведение

Воспроизведение стоп-кадров.....	52
Воспроизведение стоп-кадров со звуком.....	53
Мульти-воспроизведение 9 изображений .....	54
Использование функции увеличения при воспроизведении .....	55
Воспроизведение движущихся изображений .....	56

## **Монтаж**

Удаление изображений.....	57
Запись данных печати на карту (Настройка DPOF).....	60
Защита изображений на карте .....	63

## **Техническое применение**

Воспроизведение при показе слайдов (Автоматическое воспроизведение).....	64
Озвучивание сделанных фотоснимков (Звуковое дублирование) .....	66
Изменение разрешения записанных снимков .....	67
Подрезка сделанных фотоснимков.....	68
Форматирование карты.....	70
Настройка яркости монитора ЖКД .....	71
Использование автоматического просмотра.....	72
Настройка Рабочего Звука .....	73
Настройка режима сбережения энергии .....	74
Сбережение потребления энергии (Режим сбережения).....	75
Изменение номера файла .....	76
Инициализация установок .....	77
Воспроизведение изображений на экране телевизора.....	78
Подсоединение к персональному компьютеру .....	79
USB DIRECT-PRINT .....	80
USB DIRECT-PRINT (Одиночный кадр) .....	81
USB DIRECT-PRINT (DPOF).....	82
Использование адаптера перем. тока .....	83
После пользования .....	84

## **Другое**

Элементы меню.....	85
Предосторожности при использовании фотокамеры .....	87
Указания сообщения .....	91
Устранение неисправностей.....	92
Технические характеристики .....	93

# Стандартные принадлежности

Перед использованием фотокамеры, проверьте содержимое.

- 1 Карта памяти SD (16МБ)  
RP-SD016B  
(В тексте, она упоминается как  
"Карта")

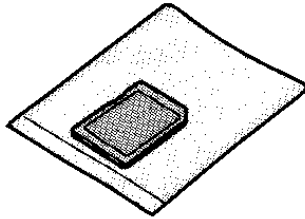

- 2 Алкалиновые батарейки AA

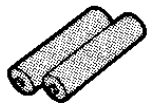

- 3 Кабель A/V  
K2KD3CB00001

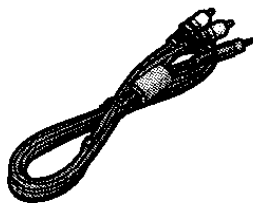

- 4 Кабель USB  
K2KZ4CB00005

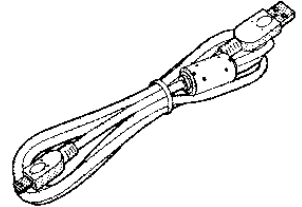

- 5 Компакт-диск  
VFF0184

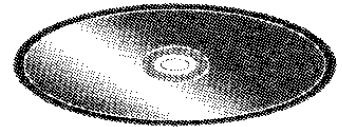

- 6 Ремешок  
VFC3994

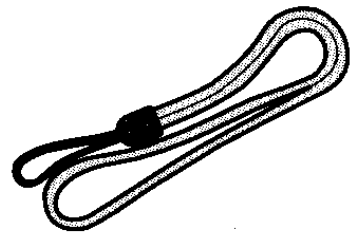

# Названия составных частей

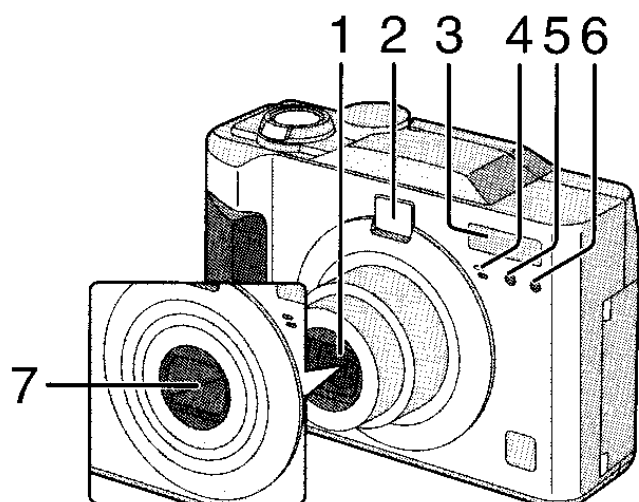

## [Вид спереди]

- 1 Объектив
- 2 Оптический видоискатель (P25)
- 3 Вспышка
- 4 Микрофон (P29, P35, P66)
- 5 Датчик вспышки (P33)
- 6 Идикатор автоматического таймера (P34)
- 7 Крышка объектива

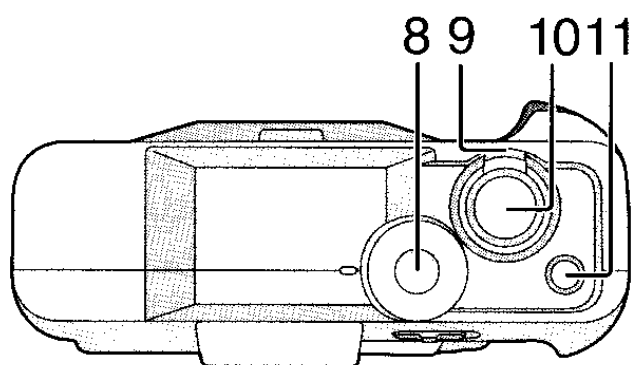

## [Вид сверху]

- 8 Диск рабочего режима (P22)
- 9 Рычажок трансфокатора (P30, P31)
- 10 Кнопка фотографического затвора (P21)
- 11 Кнопка однократного/многократного режимов (P51)

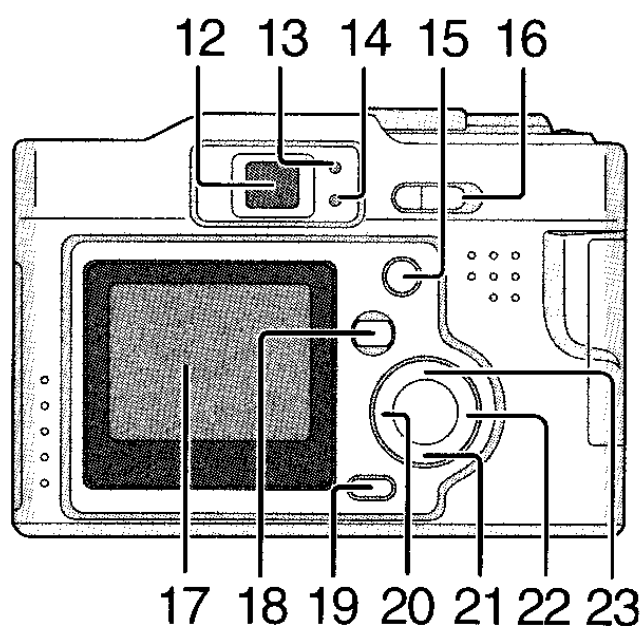

## [Вид сзади]

- 12 Оптический видоискатель (P25)
- 13 Индикатор состояния (P18)
- 14 Индикатор вспышки/доступа (P18)
- 15 Кнопка DISPLAY (P20)
- 16 Выключатель электропитания (P18)
- 17 Монитор ЖКД (P8, P25)
- 18 Кнопка MENU (P23)
- 19 Кнопка удаления (P28, P57)
- 20 ◀/Кнопка автоматического таймера (P34)
- 21 ▼/Кнопка REVIEW/SET (P28)
- 22 ▶/Кнопка режима вспышки (P32)
- 23 ▲/Кнопка Компенсация экспозиции (P44)/ Кнопка Автоматический бракетинг (P45)

**[Вид слева]**

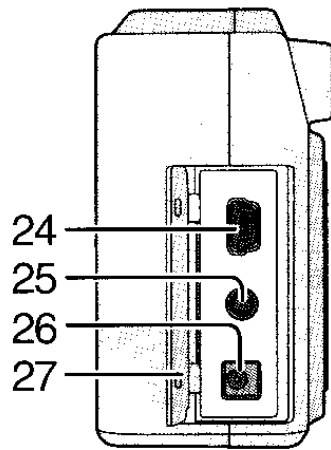

- 24 Разъём USB (5-и контактное гнездо) (P79)
- 25 Разъём AV OUT (P78)
- 26 Разъём входа постоянного тока (P83)
- 27 Дверца разъёма (P83)

**[Вид справа]**

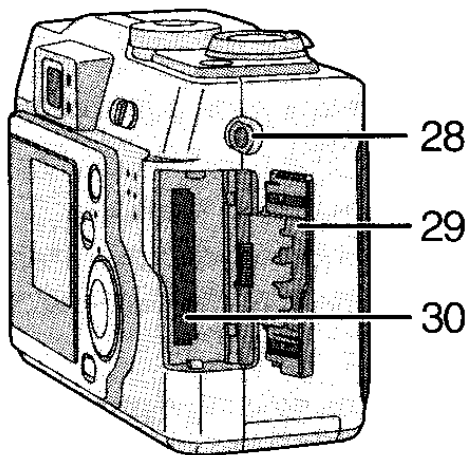

- 28 Отверстие для крепления ремешка (P19)
- 29 Дверца карты памяти (P16)
- 30 Гнездо карты памяти (P16)

**[Вид снизу]**

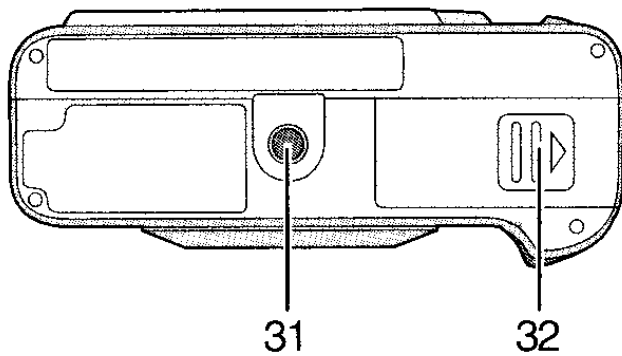

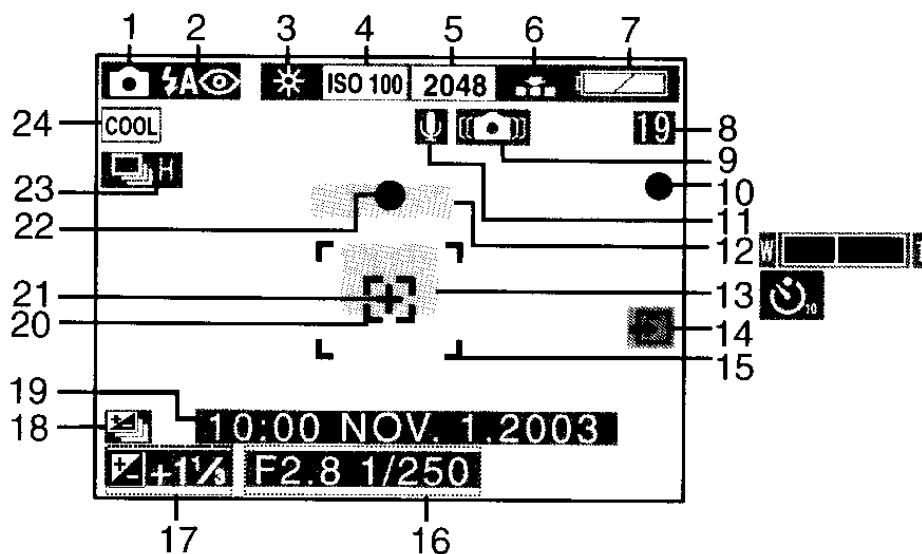

- 31 Гнездо штатива
- 32 Отсек аккумулятора (P11)

# Дисплей монитора ЖКД



## [При записи]

- |  |  |
|--|--|
| <p>1 Режим записи (P22)</p> <p>2 Режим вспышки (P32)</p> <p>3 Баланс белого (P48)</p> <p>4 Светочувствительность ISO (P50)</p> <p>5 Разрешение фотоснимка (P36)</p> <p>6 Качество (коэффициент уплотнения данных) (P37)</p> <p>7 Индикатор оставшегося заряда аккумулятора (P14)</p> <p>8 Остаток кадров/времени<br/>При режиме движущихся изображений: XXX S</p> <p>9 Предупреждение о подвижности затвора (P26)</p> <p>10 Индикатор записи</p> <p>11 Запись звука (P35)</p> <p>12 Трансфокатор (P30, P31)<br/>(цифровой трансфокатор<br/>ВКЛ: )</p> <p>13 Режим автоматического таймера (P34)</p> <p>14 Индикатор обращения к карте (P17)</p> | <p>15 Индикатор обращения к карте (P25)</p> <p>16 Спускной рычажок автофокусировки Индикатор диафрагмы/Индикатор скорости затвора (P25)</p> <p>17 Компенсация экспозиции (P44)</p> <p>18 Автоматический бракетинг (P45)</p> <p>19 Дата и время (P24)</p> <ul style="list-style-type: none"> <li>• Они отображаются приблизительно на 5 секунд после включения камеры или после настройки часов.</li> </ul> <p>20 : Участок автофокусировки точки (P43)</p> <p>21 : Объект точечного измерения (P43)</p> <p>22 Индикатор фокусировки (P25)</p> <p>23 Многократный режим (P51)</p> <p>24 Режим Эффекта Цвета (P42)</p> |
|--|--|

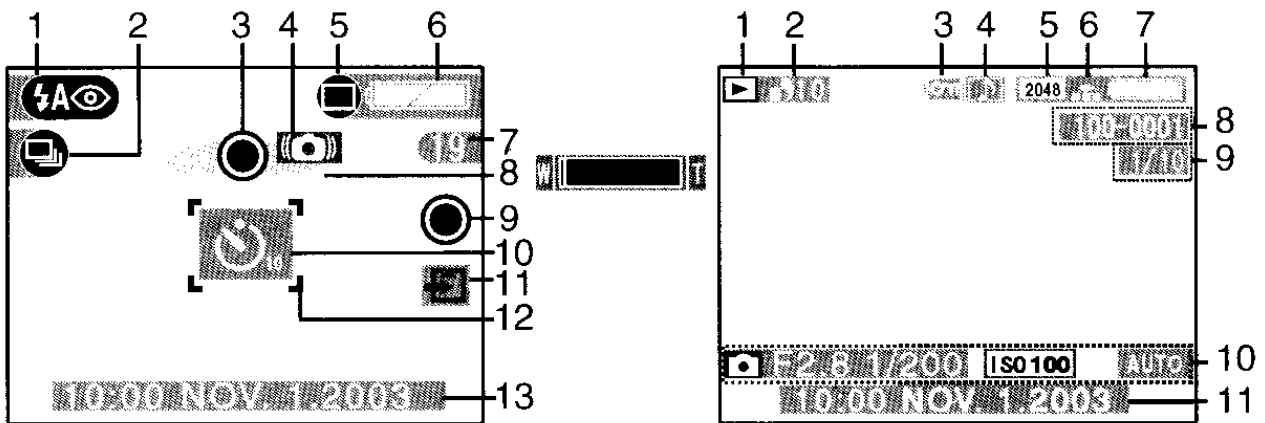

### [При записи в простом режиме]

- 1 Режим вспышки (P32)
- 2 Многократный режим (P51)
- 3 Индикатор фокусировки (P25)
- 4 Предупреждение о подвижности затвора (P26)
- 5 Режим фотоснимка (P27)
- 6 Индикатор оставшегося заряда аккумулятора (P14)
- 7 Остаток кадров/времени
- 8 Трансфокатор (P30)
- 9 Индикатор записи
- 10 Режим автоматического таймера (P34)
- 11 Индикатор обращения к карте (P17)
- 12 Участок автофокусировки (P25)
- 13 Дата и время (P24)
  - Они отображаются приблизительно на 5 секунд после включения камеры или после настройки часов.

### [При воспроизведении]

- 1 Режим воспроизведения
- 2 DPOF (P60)
  - (Белый):  
Настройка DPOF для распечатки
  - (Зелёный):  
Настройка DPOF для слайдового показа
  - (Зелёный с номером DPOF):  
Настройка DPOF для распечатки и слайдового показа
- 3 Защищённое изображение (P63)
- 4 Изображение со звуком (P66)
- 5 Разрешение фотоснимка (P36)
- 6 Качество (коэффициент уплотнения данных) (P37)
  - : При режиме движущихся изображений (P29)  
В простом режиме:
    - : ENLARGE
    - : 4"×6"/10×15cm
    - : INTERNET
- 7 Индикатор оставшегося заряда аккумулятора (P14)
- 8 Папка/Файловый номер
- 9 Страница/Всего изображений
- 10 Данные записи  
Появляются при нажатии кнопки [DISPLAY].
- 11 Дата и время записи

# Краткое руководство

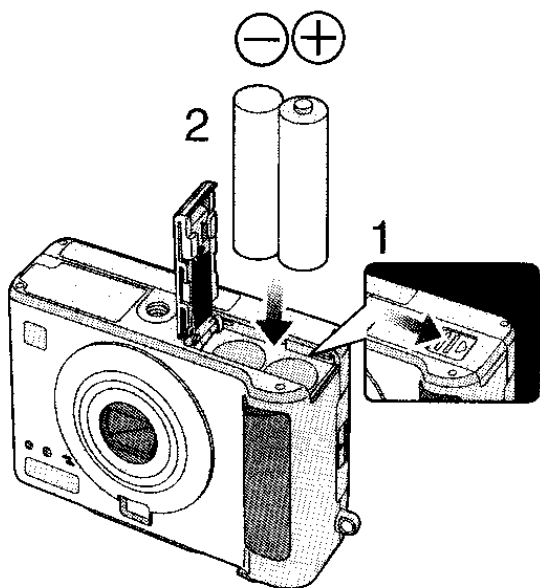

Подготовить следующие компоненты.

- Фотокамера
- Батарейки
- Карта

- Проверьте, чтоб выключатель электропитания был установлен на [OFF] и объектив был задвинут.

## [Подготовка]

- 1 Сдвиньте дверцу в направлении стрелки для открытия дверцы батареи.
- 2 Вставить батарейки в фотокамеру. (P11)
  - Вставьте батарейки соблюдая полярность  $\oplus$  и  $\ominus$ .
- 3 Закройте дверцу отсека батареек.
- 4 Для открытия дверцы для ввода карты памяти сдвинуть дверцу в сторону стрелки.

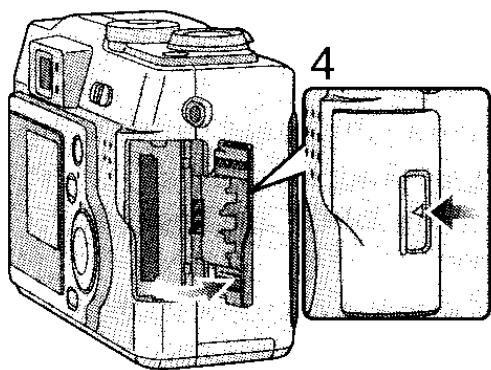

- 5 Вставить карту в фотокамеру. (P16)
- 6 Закрыть дверцу карты памяти.

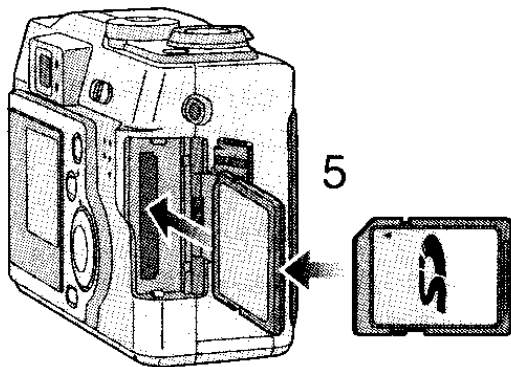

## [Запись]

- 7 Установить выключатель электропитания на [ON]. (P18)
- 8 Установить дату и время. (P24)
- 9 Установить диск рабочего режима на обычное изображение [●]. (P22)
- 10 Сделать снимок.

## [Воспроизведение]

- 11 Настроить диск рабочего режима на воспроизведение [▶].
- 12 Нажать ◀/▶ для воспроизведения желаемого фотоснимка. (P52)

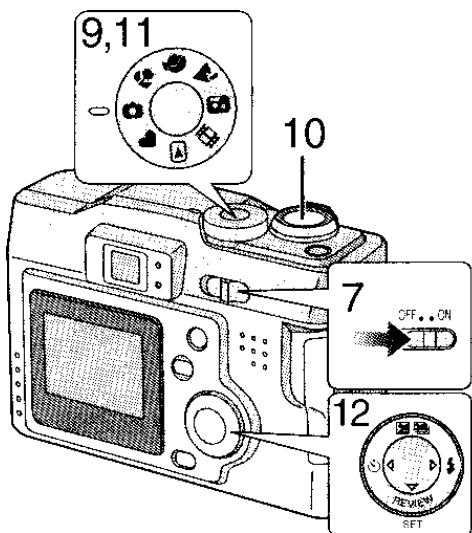

# Вставка блока аккумулятора

[Подготовка]

- Убедитесь, что выключатель электропитания установлен на [OFF] и объектив задвинут.

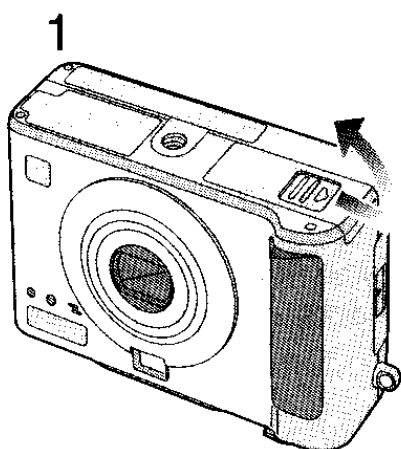

- 1 Сдвиньте дверцу в направлении стрелки для открытия дверцы отсека батареек.**

- 2 Вставьте батарейки.**

- Вставьте новые батарейки.
- Вставьте батарейки соблюдая полярность  $\oplus$  и  $\ominus$ .

- 3 Для закрытия дверцы отсека батареек сдвинуть дверцу в направлении стрелки.**

- Не снимать полоску липкой бумаги ① для защиты батареи.

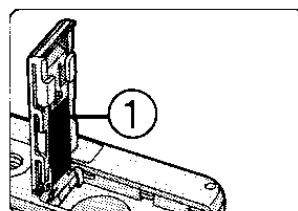
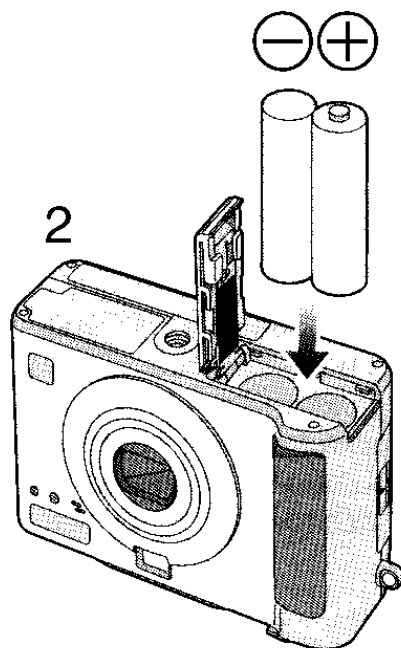

- Если новые батарейки вставлены в камеру в течении более 3 часов, настройка часов сохраняется камерой приблизительно на 3 месяца, даже при изъятых батарейках. (Этот период времени может быть короче, если батарейки заряжены недостаточно) Если настройка времени аннулируется, настройте заново дату и время. (P24)
- При обращении к карте, не изымать батарейки.

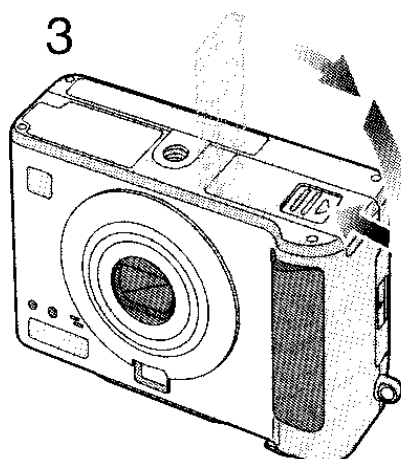

## ПРЕДУПРЕЖДЕНИЕ

При неправильной замене аккумулятора возникает опасность взрыва. Производить замену, используя только тот же тип аккумулятора, или равноценный ему, рекомендуемый производителем. Размещение в отходы использованных аккумуляторов производить согласно инструкциям производителя.

## ■ Допустимые батарейки

Используйте алкалиновые батарейки AA или AA батарейки Ni-MH (металлический гидрид никеля) (не поставляются).

(Рекомендуется использовать батарейки Panasonic)

- Срок действия батареек может изменяться в зависимости от марки или срока/условий хранения батарейки. Это может вызвать неисправности в работе или же имеющееся время записи может стать короче.
- Срок действия батареек временно уменьшается в холодном месте, используйте их после того, как вы их нагрели в вашем кармане. Батарейки восстанавливаются при нормальной температуре.
- Индикатор оставшегося заряда батареек может быть отображён неправильно в зависимости от температуры или условий использования. Поэтому, даже если индикатор заряда батареек ещё показывает наличие заряда, энергия может отключиться. Это не является неисправностью.

## Недопустимые батарейки

Марганцевые батарейки	Никелевые батарейки
Никель-кадмиевые батарейки	Литиевые батарейки

- Функциональность вышеуказанных батареек не гарантируется. Они могут также вызвать следующие нарушения;
  - Индикатор батарейки отображён неправильно.
  - Фотокамера не включается.
  - Данные на карте уничтожены.

### Никель-марганцевые батарейки

- При использовании никель-марганцевых батареек, индикатор оставшегося заряда батареи может быть изображён неправильно в зависимости от имеющейся температуры или условий. Поэтому, даже если индикатор батарейки ещё показывает наличие заряда, энергия может отключиться. Это не является неисправностью. Время использования батарейки становится крайне коротким в холодных местах, поэтому используйте их после того, как вы их нагрели в вашем кармане.

## ■ Недопустимые формы батареек

**Следующие батарейки не могут быть использованны.**

- Это может вызвать утечку, порождение тепла или взрыв.
- Некоторые батарейки, продаваемые на рынке полностью или частично не имеют защитное покрытие. Не используйте их.

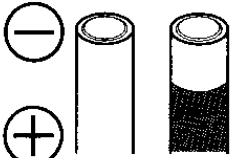
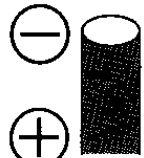
<ul style="list-style-type: none"> <li>• Защитное покрытие батареек полностью или частично содрано</li> </ul> 	<ul style="list-style-type: none"> <li>• ⊖ полярность соответствует ровной стороне батарейки</li> </ul> 
---	---

## ■ Предостережения при использовании батареек

**Если вы ошибочно обращаетесь с батарейками, может произойти утечка, порождение тепла и огня или взрыв. Примите следующие предостережения;**

- Не разбирать, не подвергать батарейки обработке или сжатию.
- Не нагревать и не бросать в огонь.
- Не держать полярности  $\oplus$  и  $\ominus$  в контакте с металлом (ожерелье или шпилька для волос и т.п.) или носить их вместе.
- Будьте внимательны, чтобы не попала на них ни обычная вода, ни морская вода, или не замочились клеммы батареек.
- Не снимать или не повреждать защитное покрытие.
- Не ронять или не бросать батарейки так, чтобы они не ударились.
- Не используйте батарейки, если вы заметили утечку или изменение формы и цвета и т.п.
- Не хранить их в месте с высокой температурой или влажностью.
- Держать их вдали от детей.
- Не путать направление полярности  $\oplus$  и  $\ominus$  при введении батареек в камеру.
- Не смешивать новые и старые батарейки.
- При замене батареек, использовать обе новые батарейки.
- Не использовать батарейки разного типа.
- Если вы не пользуетесь камерой длительное время, выньте из неё батарейки.
- Температура батареек может стать высокой сразу же после их применения. Изымать батарейки из камеры после того, как вы отключили энергию и подождали, когда уменьшится их температура.
- Срок действия батареек уменьшается и имеющееся время записи/воспроизведения становится чрезвычайно коротким в холодном месте. В особенности, это время становится коротким при использовании щелочных батареек, поэтому используйте их после того, как вы их согрели в вашем кармане. Во время их согревания, будьте осторожны, чтобы батарейки не соприкасались напрямую с металлом и т.п.
- Если грязь, например кожное сало, скопилась на батарейках, имеющееся время записи/воспроизведения становится чрезвычайно коротким. Протерите осторожно полярности  $\oplus$  и  $\ominus$  используя сухую и мягкую тряпочку перед введением их в камеру.

В случае утечки, вытереть жидкость, скопившуюся на вводимой части батарейки, и затем ввести новые батарейки.

Если ваши руки или одежда запачкались этой жидкостью, вымыть их водой. Можно потерять зрение, если жидкость попадёт в глаза. Следует немедленно промыть их чистой водой и не тереть, а затем обратиться в врачу.

## ■ Ni-MH (металлический гидрид никеля) батарейки (не поставляются)

Батарейки Ni-MH (металлический гидрид никеля) могут быть использованы при их подзарядке зарядным устройством. Однако, если вы ошибочно обращаетесь с батарейками, может произойти утечка, порождение тепла и огня или взрыв. Примите следующие предостережения;

- Если скопилась грязь на полярностях  $\oplus$  и  $\ominus$  подзарядка может быть выполнена неправильно. Протерите осторожно полярности  $\oplus$  и  $\ominus$  и клеммы зарядного устройства мягкой, сухой тряпочкой.
- Батарейки Ni-MH которые были заново приобретены или не использовались длительное время могут зарядиться не полностью. Это не является неисправной работой, а зависит от характеристик батареек. Подзаряжая их несколько раз они восстанавливаются.
- Рекомендуется выполнять подзарядку после того, как была израсходована энергия батарейки. Если повторно выполнить подзарядку, не израсходовав энергию батареек, может быть затруднительным сохранить их энергию. (Это называется “эффектом памяти”) Если произошёл эффект памяти, повторите подзарядку полностью несколько раз, после того как энергия батареек была израсходована.
- Даже когда батарейки Ni-MH не используются, энергия батареи уменьшается, из-за натуральной электрической разрядки. Рекомендуется заряжать повторно батарейки прямо перед их использованием.
- Не подзаряжать постоянно полностью заряженные батарейки.
- Не снимать или повреждать защитное покрытие.
- Прочтите инструкции по эксплуатации зарядного устройства.

Батарейки Ni-MH имеют ограниченный срок службы. Когда вы собираете батарейки для использования или с течением времени, энергия батареек постепенно уменьшается. Если имеющееся время стало слишком коротким, приобретите новые батарейки.

- Срок службы батареек изменяется в зависимости от условий хранения или использования или окружающей среды.

## ■ Индикатор оставшегося заряда аккумулятора

Оставшийся заряд аккумулятора показан на мониторе ЖКД. (При использовании адаптера переменного тока индикатор на мониторе не появляется (не поставляется, DMW-AC2))



: Аккумулятор заряжен достаточно



: Аккумулятор почти разряжен



: Осталось небольшое количество энергии



(мигает): Замените батарейки

- Индикатор оставшегося заряда аккумулятора может быть отображён неправильно в зависимости от температуры или условий использования. Поэтому, даже если индикатор батарейки ещё показывает наличие заряда, энергия может отключиться. Это не является неисправностью.
- Даже если индикатор оставшегося заряда не показывает наличие заряда, если оставить его на время, энергия аккумулятора может восстановиться. Однако, они не могут быть использованы, поэтому замените их новыми батарейками, когда индикатор оставшегося заряда не будет показывать наличие заряда.

## ■ Имеющееся время записи/воспроизведения

Определённое при следующих условиях:

- Производя съёмку один раз каждые 30 секунд, вспышка будет срабатывать через раз.
- Определённое при использовании поставляемой Карты Памяти SD.
- Температура: 25°C/Влажность: 60%

Батарейки	Время непрерывной записи/воспроизведения (записываемое значение)
Поставляемые батарейки или Алкалиновые батарейки Panasonic	Запись с включенным монитором ЖКД Приблизительно 75 мин. (150 стоп-кадров)
	Запись с выключенным монитором ЖКД Приблизительно 5 ч. (600 стоп-кадров)
	Время воспроизведения Приблизительно 3 ч.
Полностью заряженные батарейки Panasonic Ni-MH (металлический гидрид никеля) (Не поставляются: NHR-3EPP)	Запись с включенным монитором ЖКД Приблизительно 120 мин. (240 стоп-кадров)
	Запись с выключенным монитором ЖКД Приблизительно 6 ч. (720 стоп-кадров)
	Время воспроизведения Приблизительно 4 ч.

- Значения указанные выше являются приблизительными значениями. Эти значения могут изменяться в зависимости от окружающих условий.
- Имеющееся время записи/воспроизведения изменяется в зависимости от используемых батареек.

# Установка карты

[Подготовка]

- Убедитесь, что выключатель электропитания установлен на [OFF] и объектив задвинут.

**[Вставка блока аккумулятора]**

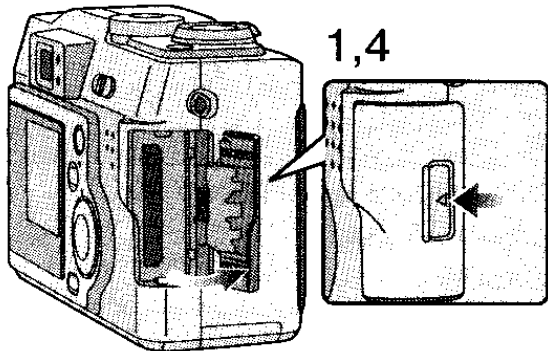

**1** Сдвинуть дверцу в направлении стрелки для открытия дверцы Карты Памяти.

**2** Вставить карту до тех пор пока не скроется этикетка карты.

- При правильном введении карты, она должна щелкнуть.

- Проверить направление карты.
- Не трогать контактный разъем на обратной стороне карты.

**3** Сдвинуть дверцу в направлении стрелки для закрытия дверцы Карты Памяти.

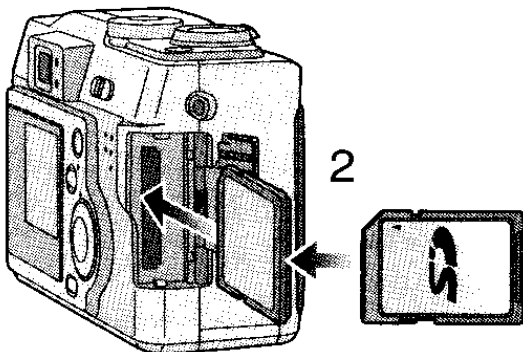

**[Извлечение карты]**

**4** Сдвинуть в направлении стрелки для открытия дверцы Карты Памяти.

**5** Нажать на карту.

**6** Вынуть карту.

**7** Сдвинуть дверцу в направлении стрелки для закрытия дверцы Карты Памяти.

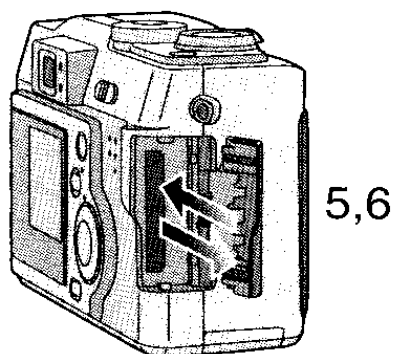
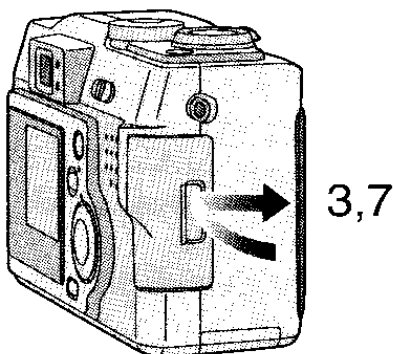

- Если вы используете карту памяти типа MultiMediaCard и дверца карты памяти не закрывается, карта может быть установлена обратной стороной. Выньте карту и переверните её, затем снова попытайтесь закрыть дверцу.

- Если дверца Карты Памяти не может быть закрыта полностью, выньте карту и снова введите её.

- Если карту не удастся вставить полностью, проверьте, правильно ли выбрано направление карты.

- Рекомендуется использовать только карту SD марки Panasonic. (Использовать только подлинную карту)

- Если карта введена не до конца, она может быть повреждена.

## ■ Обращение к карте

При обращении к карте, загораются индикатор вспышки/доступа ① и индикация обращения к карте ②.

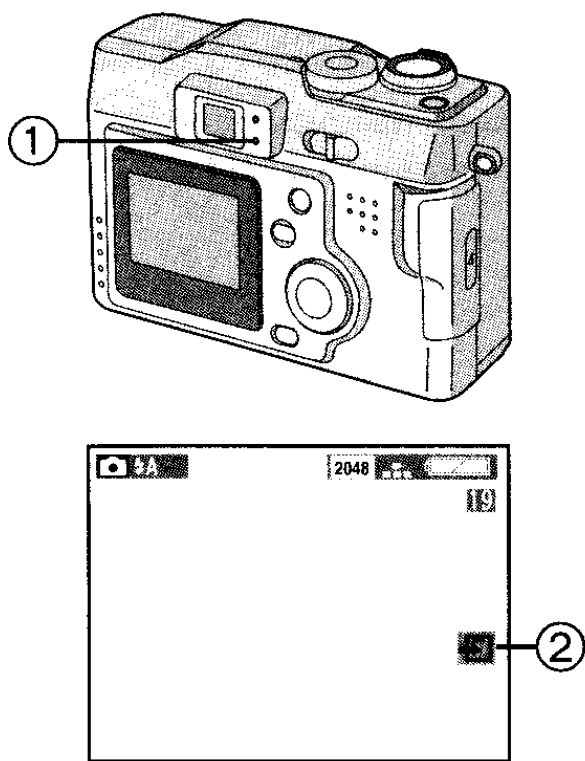

Когда горят индикатор вспышки/доступа ① и индикация обращения к карте ②;

- Не выключать видеокамеру.
- Не изымать батарейки или карту.
- Не перемещать адаптер переменного тока (не поставляется, DMW-AC2)

Карта и её содержимое могут быть повреждены и камера может неправильно функционировать. Так как содержимое карты может быть повреждено или стёрто вследствие электропомех, статического электричества или из-за неисправностей в фотокамере или в карте, рекомендуется хранить важные данные на компьютере, используя разъём USB при подключении. (P79)

## ■ Карта памяти SD (поставляемая) и MultiMediaCard (не поставляемая)

Карта памяти SD и MultiMediaCard это небольшие лёгкие съёмные карты. Карта Памяти SD имеет высокую скорость чтения/записи. Карта памяти SD оснащена переключателем для защиты от записи, который блокирует запись и форматирование. (Когда выключатель сдвинут в сторону [LOCK], невозможно записать или стереть данные на карте или форматировать их. При установке выключателя в исходное положение, эти функции становятся рабочими)

### Карта памяти SD

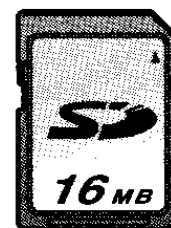

### MultiMediaCard

- Карты памяти MultiMediaCards имеют более медленную скорость чтения/записи чем Карты памяти SD. При использовании MultiMediaCards, выполнение некоторых характеристик может быть немного медленнее чем указано.
- После записи движущихся изображений с использованием MultiMediaCard, индикатор вспышки/доступа и индикация обращения к карте могут появиться на некоторое время, хотя это не является неисправностью.
- Держите Карту Памяти вдали от детей во избежание её проглатывания.

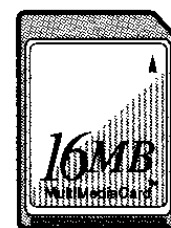

# Выключатель электропитания ВКЛ/ВЫКЛ

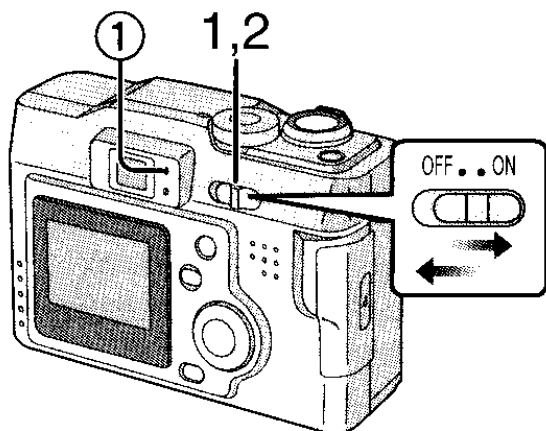

- 1 Установить выключатель электропитания на [ON].
  - Загорается индикатор состояния ①.
- 2 Установить выключатель электропитания на [OFF].

- При включении электропитания, необходимо снять крышку объектива. Если крышка объектива не открыта, появится сообщение [SYSTEM ERROR]. Выключить электропитание и снова включить.
- Не производить давления на объектив при выходе трубы объектива.

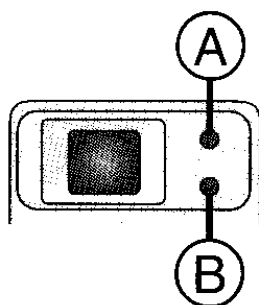

## ■ Индикатор состояния ①

### Горящий:

- При установке выключателя электропитания на [ON].

### Мигающий:

- При настройке фокуса или при неправильно настроенном фокусе.
- Если карта не вставлена.
- Если на карте нет больше места.
- Когда оставшийся заряд аккумулятора недостаточный. (медленное мигание)

## ■ Индикатор вспышки/доступа ②

### Горящий:

- При обращении к карте.
- При срабатывании вспышки. (Он загорается когда затвор нажат наполовину)
- При отправлении данных на персональный компьютер.

### Мигающий:

- При подзарядке вспышки.
- При установке режима вспышки на "Вспышка задана на ВЫКЛ" и при записи в тёмных местах. (медленное мигание)

# Прикрепление ремешка

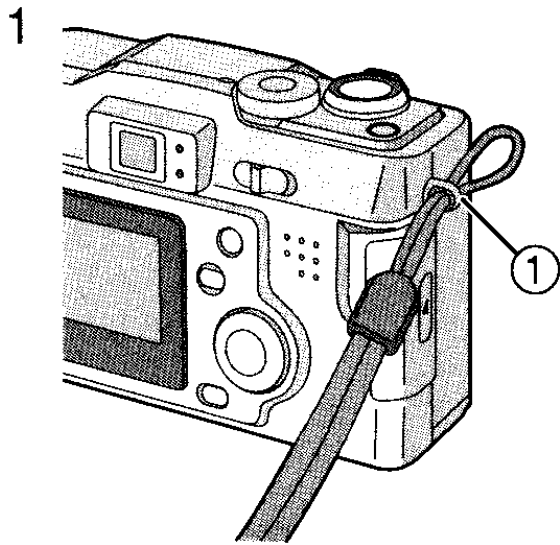

- 1 Продеть верх ремешка через отверстие в ремешке ①.
- 2 Продеть другой конец ремешка через образовавшуюся петлю.
- 3 Затянуть ремешок.

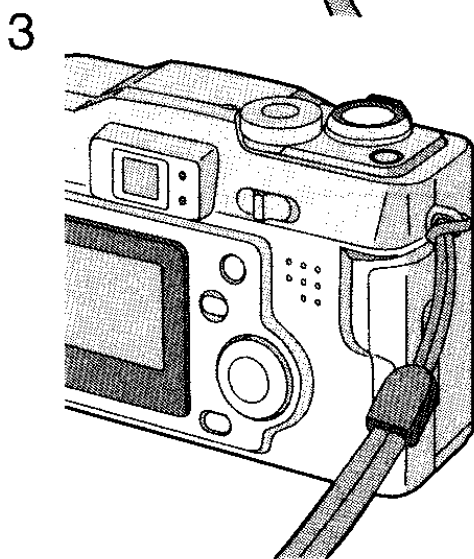
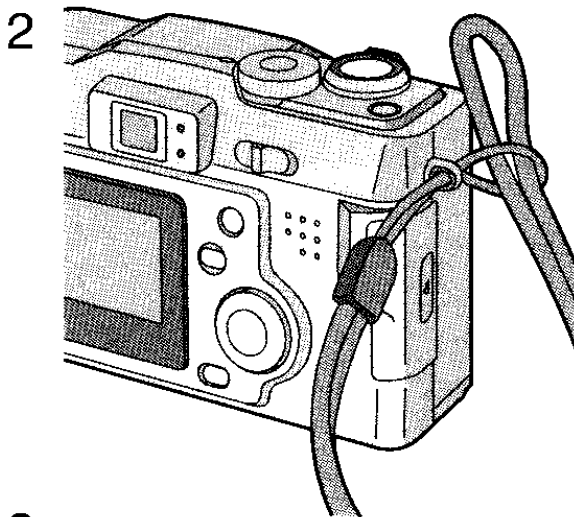

# Пользование монитором ЖКД

Каждый раз, нажимая кнопку [DISPLAY], дисплей монитора ЖКД изменяется, как показано ниже.

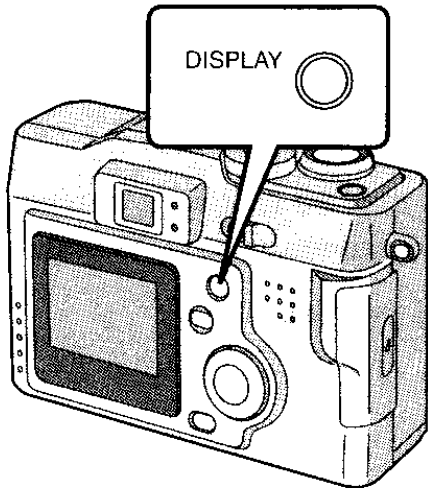

## [При записи]

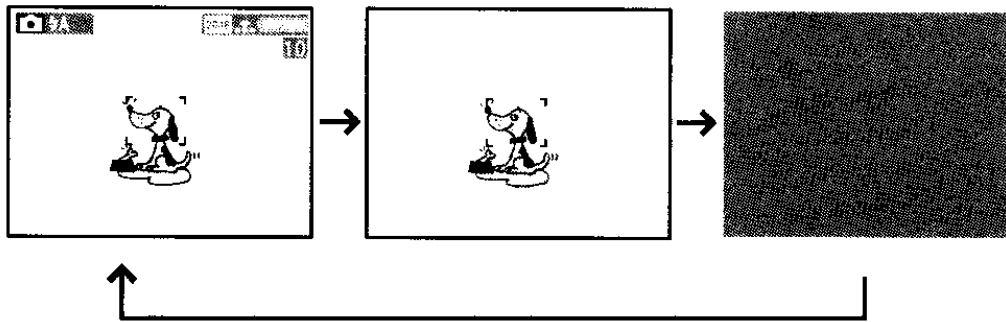

## [При воспроизведении]

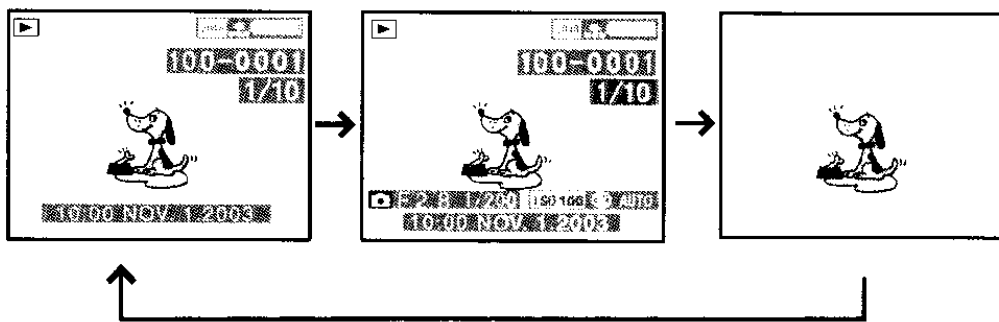

# Использование оптического видоискателя

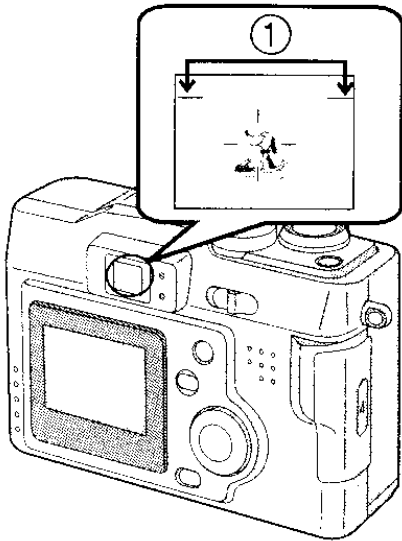

## Уравнительная отметка паралакса

- Если вы снимаете объект на расстоянии между 70 см и 120 см с трансфокатором в позиции “Теле”, сопоставьте верх объекта с уравнительной отметкой паралакса ①, с тем, чтобы не срезать его. При необходимости точной обрезки, используйте монитор ЖКД.

# Фотографический затвор (Неполное нажатие/полное нажатие)

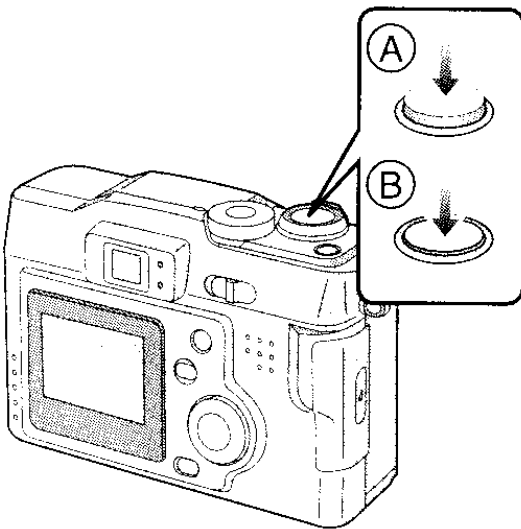

Кнопка затвора нажимается в 2 этапа: “неполное нажатие” и “полное нажатие”.

## Неполное нажатие (A)

- Активируется настройка фокусировки и экспозиции.

## Полное нажатие (B)

- Фотоснимок записывается на карту памяти. В режиме движущихся изображений начинается запись.

- Можно настроить громкость рабочего звука в меню. (P73)
- Если вы нажмёте кнопку затвора до упора единым сильным движением, сделанный снимок может отобразиться не чётким или не сфокусированным. (т.к. во время съёмки камера может сдвинуться)

# Диск рабочего режима

Вы можете выбрать необходимый режим при помощи диска рабочего режима.

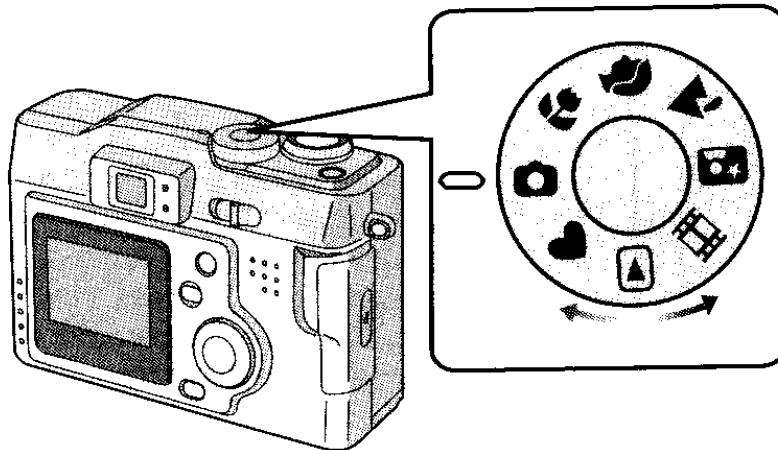

 : Воспроизведение (P52)

Воспроизведение записанных изображений.

 : Простой режим (P27)

Опции в меню минимизированы и многие установки предварительно настроены. Это быстрый и лёгкий способ для начинающих начать пользоваться камерой и ознакомиться с многими её функциями.

 : Обычное изображение (P25)

Скорость затвора и показатель диафрагмы автоматически настроены.

 : Макрорежим (P38)

При съёмке на расстоянии менее чем 50 см, настроить камеру на макрорежим. Этот режим позволит вам снять ближе объект, вплоть до 50 см (Теле), 10 см (Широкий угол).

 : Режим “портрет” (P39)

Этот режим позволит вам с лёгкостью добиться глубины эффекта фокусировки. Объект выделяется на несфокусированном заднем фоне.

 : Режим “пейзаж” (P40)

В этом режиме можно с лёгкостью запечатлеть чёткие и живые кадры пейзажа. Заметьте, что этот режим подходит для съёмки пейзажей на расстоянии более 10 м и при дневном свете.

 : Режим “ночной портрет” (P41)

Когда вы фотографируете, например, ваших друзей на фоне прекрасной ночной иллюминированной сцены, этот режим позволит вам выбрать соответствующую экспозицию как для вашего объекта так и для заднего фона, используя вспышку и замедленный фотографический затвор.

 : Режим движущихся изображений (P29)

Использовать этот режим при записи движущихся изображений.

# Работа с меню

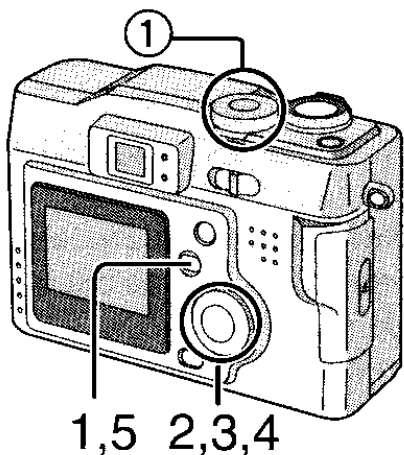

Меню камеры позволит вам задать режимы Записи и Воспроизведения, дату и время, и разные другие рабочие звуки, которые производит камера. Следуйте этим инструкциям.

[Подготовка]

- Установите диск рабочего режима на режим записи (за исключением [♥]) или на режим воспроизведения.

1

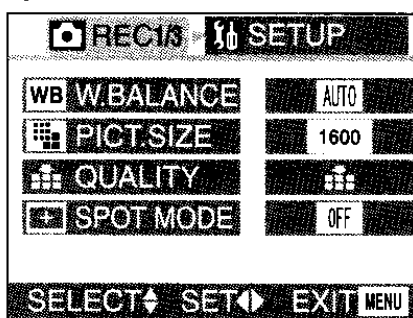

1 Нажать кнопку [MENU].

- Если вы установите диск рабочего режима, ① на режим записи, на дисплее появится меню записи; если установлен режим воспроизведения на дисплее появится меню воспроизведения.

2

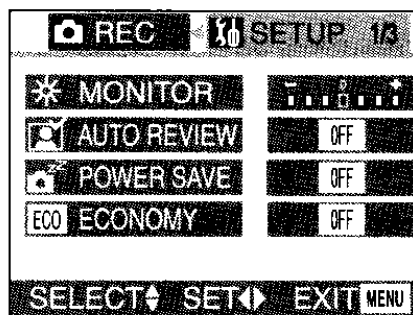

2 Нажать ►.

3 Нажать ▲/▼ для выбора пункта.

4 Нажать ◀/▶ для установки пункта.

5 Нажать кнопку [MENU].

- Меню исчезнет.

3

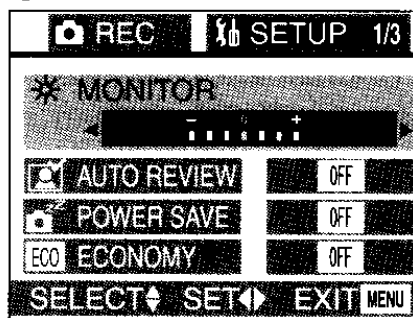

4

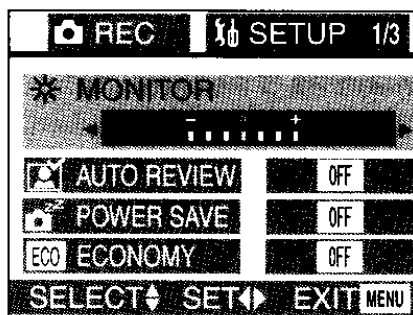

# Настройка даты/времени (Настройка часов)

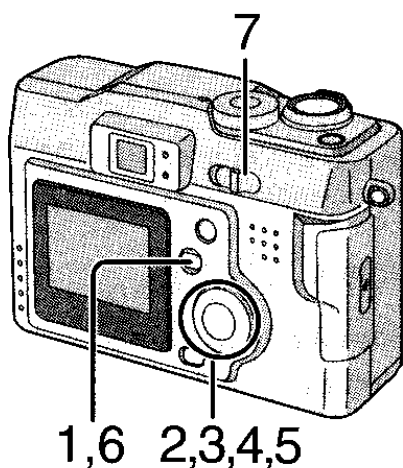

3

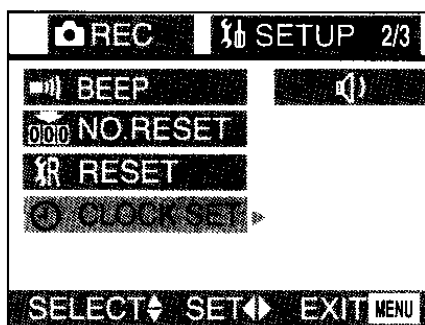

4,5

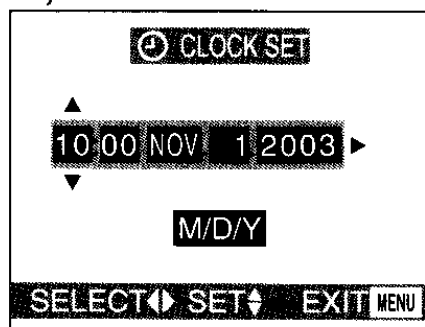

Если появится сообщение [PLEASE SET THE CLOCK], настройте дату и время.

Вы можете выйти на меню настроек, нажатием кнопки [MENU], в то время как отображено сообщение.

При помощи этой настройки можно установить год от 2003 до 2099.

Используется 24-ти часовая система.

- 1 Нажать кнопку [MENU].
- 2 Нажать ► для вызова меню настроек.
  - В простом режиме, пропустите этот шаг.
- 3 Нажать ▲/▼ для выбора [CLOCK SET], затем нажать ►.
- 4 Нажать ▲/▼/◀/► для настройки даты и времени, затем нажать ►.
- 5 Нажать ▲/▼ to для выбора [M/D/Y], [D/M/Y] или [Y/M/D].
- 6 Нажать кнопку [MENU] 2 раза.
  - Меню исчезнет.
- 7 Проверить, правильно ли показаны настройки даты и времени на дисплее, после переключения фотокамеры на [OFF] и обратно на [ON].

- Если новые батарейки вставлены в камеру в течении более 3 часов, настройка времени и даты сохранится приблизительно на 3 месяца, при вынутой батарейке. Если батарейки не были новыми, время может сохраниться неправильно. Если настройка времени/даты сбилась, настройте её снова.

# Выполнение снимков

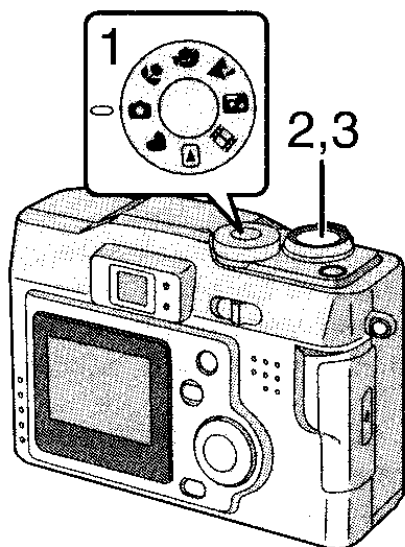

Нажимая только кнопку затвора, экспозиция (скорость затвора и показатель диафрагмы) автоматически настраивается и делается снимок.

[Подготовка]

- Вставить карту. (P16)
- Установить выключатель электропитания на [ON]. (P18)

**1 Установить диск рабочего режима на обычное изображение [●].**

**2 [A Оптический видоискатель]**  
Поместить предмет в центр зоны автофокуса ① внутри оптического видоискателя и нажать наполовину кнопку затвора.

[B Монитор ЖКД]

Поместив предмет в центр участка автофокусировки ② на мониторе ЖКД, нажать до середины хода кнопку затвора.

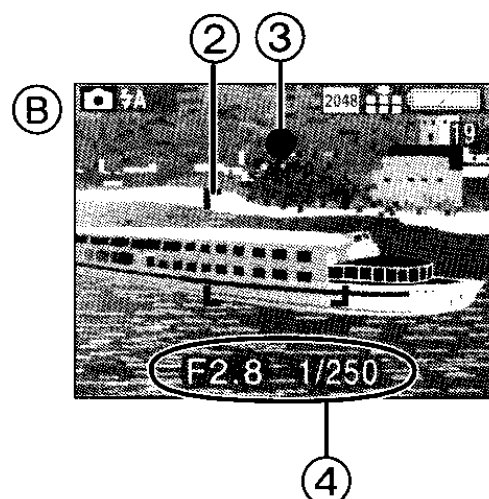
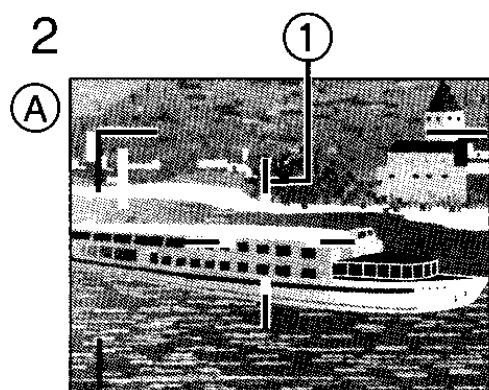

- Когда фокусировка настроится, появится индикатор фокусировки [●] ③.

- Если индикатор фокусировки мигает, фокусировка не настроена. Нажмите кнопку затвора до середины хода для повторной настройки фокуса.

- Скорость затвора и показатель диафрагмы ④ автоматически настроятся и появятся на мониторе ЖКД.

- Когда объект находится вне участка автофокусировки, используйте функцию активации настройки AF/AE. (P46)

**3 Чтобы сделать снимок, нажать кнопку затвора до конца.**

- После того как фотоснимок сделан, и если был установлен автоматический просмотр (P72) на [1SEC.]/[3SEC.], снимок появится на мониторе ЖКД/Видоискатель на 1 или 3 секунды.

- Если вы не нажмёте кнопку затвора наполовину, может произойти сотресение затвора или фокусировка может быть настроена неправильно.
- Даже когда отображён индикатор фокусировки и фокус настроен правильно, он может аннулироваться, если вы отпустите кнопку затвора. Нажмите повторно кнопку до середины хода.
- Если настройка [ECONOMY] установлена на [ON], и вы не пользуетесь камерой приблизительно в течении 15 секунд, монитор ЖКД отключается. (При нажатии любой кнопки, монитор ЖКД включается)
- Если установлено время отключения фотокамеры для сбережения энергии и фотокамера не используется, она автоматически отключится в установленное время. Для повторной работы с фотокамерой, повернуть выключатель электропитания сначала на [OFF] а затем на [ON], или нажать кнопку затвора. (P74)
- Яркость монитора ЖКД может отличаться от яркости записанных фотоснимков. Особенно во время съёмки в тёмных местах с длительной экспозицией, на мониторе ЖКД появляется тёмный фон, хотя записанные фотоснимки получаются яркими.
- Если экспозиция настроена неправильно, цвет показателя диафрагмы и скорости затвора на мониторе ЖКД становится красным.
- В нижеуказанных случаях, фокусировка может быть настроена неправильно.
  - 1 При записи сцены с одним объектом расположенным близко, а другим далеко
  - 2 При записи сцены через грязное стекло
  - 3 При записи освещённого предмета
  - 4 При записи в тёмном месте
  - 5 При записи движущегося объекта
  - 6 При записи объекта с низким контрастом
  - 7 При записи с сотрясённым затвором
- Рекомендуем вам установить повторно настройку часов, перед тем как сделать снимок.
- Когда яркость монитора ЖКД изменяется, например, при панорамной съёмке или при увеличении, вы можете услышать звук щелчка, происходящий из объектива или изображение на мониторе ЖКД/Видоискателя может внезапно измениться; хотя это не говорит о неисправности в работе. Звук вызывается камерой при автоматической настройке показателя диафрагмы.
- При нажатии кнопки фотографического затвора при низком/тёмном свете, дисплей монитора ЖКД может стать ярким или бледным. Хотя, это не скажется на записанных кадрах. Эта функция облегчает настройку фокусировки.

### О подвижности затвора

- Будьте осторожны при нажатии кнопки затвора для предотвращения сотрясения затвора.
- Если может легко произойти сотрясение затвора, появляется предупреждение о сотрясении затвора ①.
- Если появилось предупреждение о подвижности затвора, рекомендуется использовать штатив.

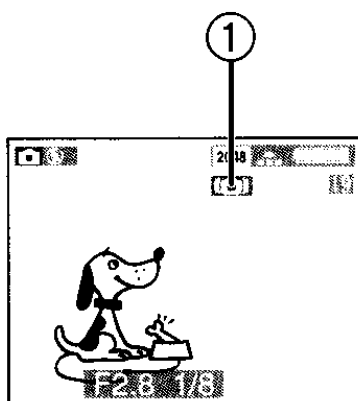

# Выполнение снимков в Простом Режиме

- Предлагается упрощенное меню для облегчения его использования.
- Разрешения фотоснимков просты в выборе.
- Символы на дисплее более широкие.

Рекомендуется использовать этот режим, когда вы просите кого-либо сделать вам снимок.

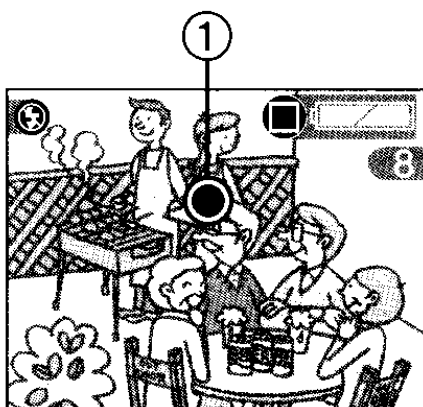
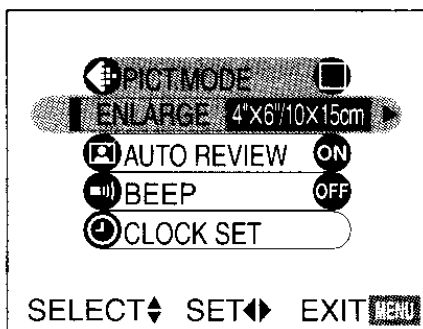
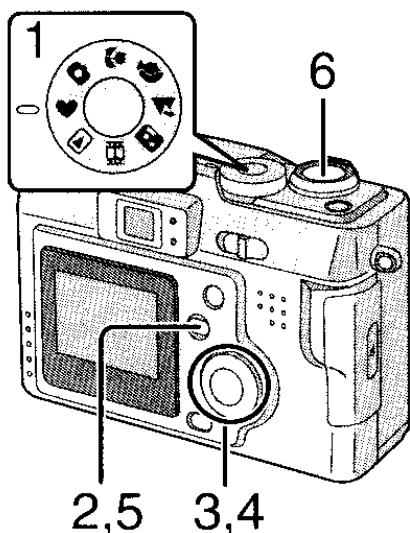

- 1 Установите диск рабочего режима на Простой режим [♥].
- 2 Нажать кнопку [MENU].
- 3 Нажать ▲/▼ для выбора [PICT.MODE].
  - [AUTO REVIEW] (P72)
  - [BEEP] (P73)
  - [CLOCK SET] (P24)
- 4 Нажать ◀/▶ для выбора [ENLARGE], [4"×6"/10×15cm] или [INTERNET].

ENLARGE	2048×1536	Fine
4"×6"/10×15cm	1280×960	Fine
INTERNET	640×480	Standard

- Выбор [ENLARGE] предназначен для ситуаций, когда необходима широкая распечатка. Камера предварительно настроена на [2048×1536] в режиме изображения высокого качества [Fine].
  - [4"×6"/10×15cm] является лёгким способом для создания маленьких стандартных распечаток.
  - Выбор [INTERNET] использует меньший размер файла, оптимизирован для "домашней странички" и использования эл. почты.
- 5 Нажать кнопку [MENU].
  - 6 Сделать снимок.

- Многократный режим может быть использован только при низкой скорости. (P51)
- Если дистанция между камерой и объектом выходит за пределы записываемого диапазона (Теле: 50 см - ∞, Широкий угол: 10 см - ∞), фокусировка может быть настроена неправильно, даже если горит индикатор ① фокусировки.
- Настройки (за исключением настройки часов) простого режима не могут быть применены в других режимах записи.
- Многократный режим не будет функционировать как описано, если используется Карта Памяти типа MultiMediaCard.
- Только качество (коэффициент уплотнения данных) не может быть изменено в режиме [PICT.MODE].

# Проверка Сделанного Снимка (Просмотр)

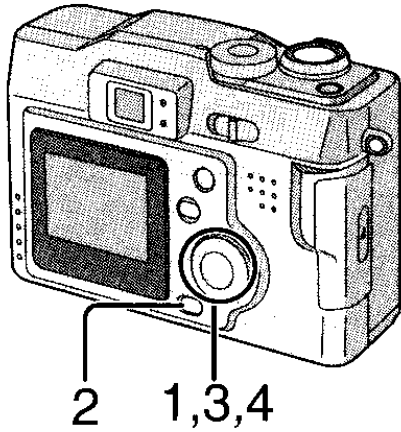

После съятия снимка, функция Автоматической перемотки (P72) отобразит сделанный снимок на мониторе ЖКД на определённое время - 1 или 3 секунды. Вы можете также проверить изображение, используя описанный ниже метод.

**1 После того как снимок сделан, нажать кнопку ▼/[REVIEW/SET].**

- Последний запечатлённый снимок отображается приблизительно на 5 секунд. Если вы повернёте рычажок трансфокатора в сторону [Q], сделанный снимок увеличится в 4 раза (A) и в 8 раз если вы повернёте его ещё раз. Вы можете также изменить положение при помощи ▲/▼/◀/▶.
- Вы можете проверить предыдущий или последующий снимок при помощи ◀/▶.

## ■ Удаление фотоснимка во время просмотра

**2 Нажать [🗑].**

**3 Когда на дисплее появится сообщение [DELETE THIS PICTURE?], нажать ◀/▶ для выбора [YES].**

**4 Нажать кнопку ▼/[REVIEW/SET].**

- Фотоснимок будет удалён.
- Удалённые изображения не могут быть восстановлены.
- Мульти- изображения или все изображения могут быть удалены. Читайте стр. 58, 59 для работы с ними.
- Чтобы аннулировать просмотр, нажать кнопку затвора наполовину.
- В режиме движущихся изображений [REVIEW], просмотр не может быть использован.

1

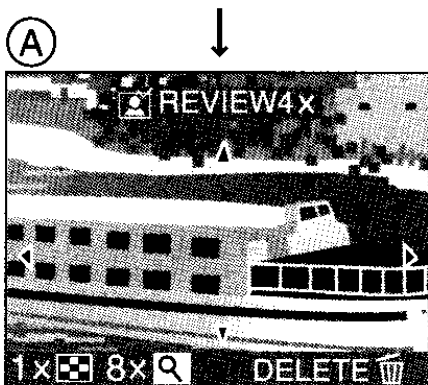

3

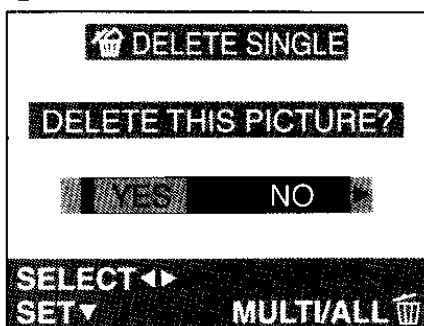

# Запись движущихся изображений

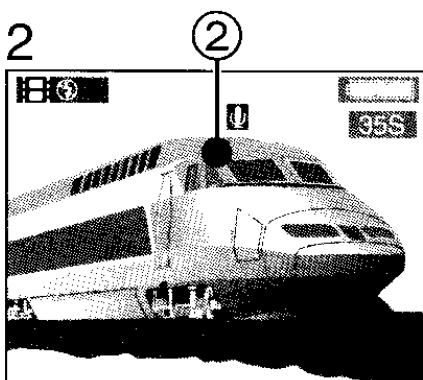
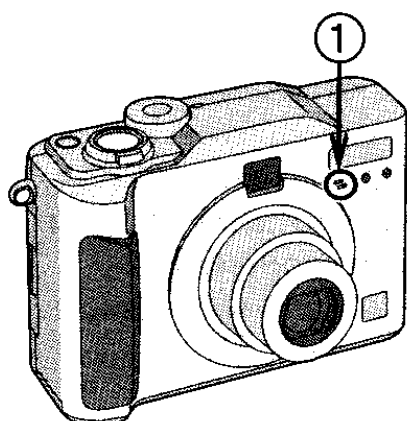
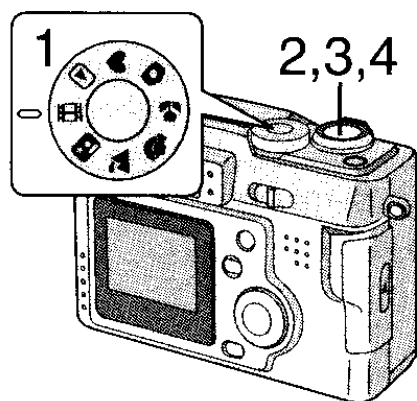

Данной фотокамерой можно также записывать движущиеся изображения. (При использовании входящей в комплект карты памяти SD объемом 16МБ можно выполнить запись приблизительно до 80 секунд)

- 1 Установить диск рабочего режима на режим движущихся изображений [M].
- 2 Поместить объект в центр на мониторе ЖКД и нажать не до конца кнопку затвора.
  - Когда фокусировка настроится, появится индикатор фокусировки ② [●].
- 3 Нажав кнопку затвора до конца, начнётся запись.
  - Запись звука начинается одновременно. (① Микрофон)
- 4 При повторном нажатии кнопки затвора, запись прекратится.
  - Если в течении записи память карты переполнится, запись автоматически прекратится.

- Звук не может быть воспроизведён с этой камеры. Для воспроизведения звука, необходимо подсоединить её к телевизору или персональному компьютеру.
- Разрешение фотоснимка зафиксированно на 320×240 пиксель.
- Показываемое на мониторе ЖКД оставшееся время является приблизительным.
- Невозможно записать движущиеся изображения без звука.
- При использовании MultiMediaCard, после записи движущихся изображений, на некоторое время может отобразиться индикация обращения к карте и индикатор вспышки/доступа, но это не говорит о неисправной работе фотокамеры.
- После начала записи, автоматическая фокусировка/трансфокация/баланс белого/показатель диафрагмы блокируются (с первым кадром).
- Запись может внезапно остановится, при записи движущихся изображений с использованием карт, отличных от карты памяти SD Panasonic.
- Когда движущиеся изображения, записанные на данной камере воспроизводятся на другой аппаратуре, качество снимков и звуки могут быть искажены или же снимки не смогут быть воспроизведены.
- В режиме движущихся изображений [M], просмотр не может быть использован.

# Функция оптического увеличения

Функция оптического увеличения позволяет вам приблизить объект в 3 раза. Это позволяет вам также уменьшить увеличение так, что сцены пейзажа могут быть сфотографированы под широким углом.

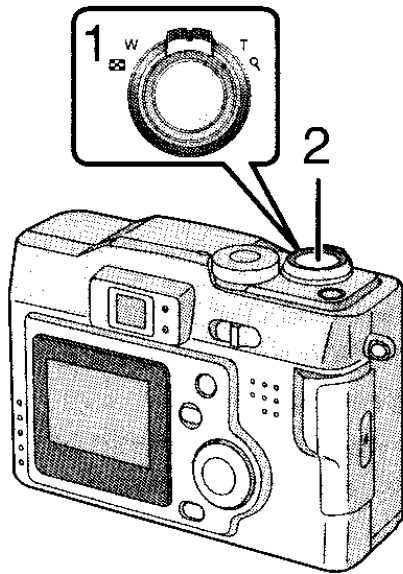

[Подготовка]

- Настроить диск рабочего режима, за исключением [▶]. (P22)

- 1 **Нацелить фотокамеру на объект и настроить разрешение с помощью рычажка трансфокатора.**  
**Для съёмки крупным планом (Теле):**  
**Повернуть в сторону T.**  
**Для съёмки дальним планом (Широкий угол):**  
**Повернуть в сторону W.**

- 2 **Сделать снимок.**

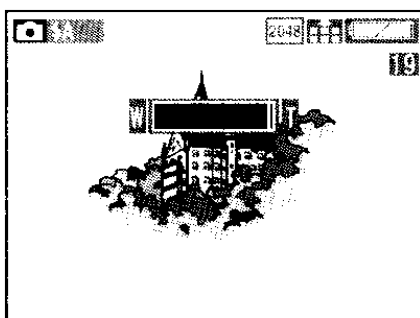
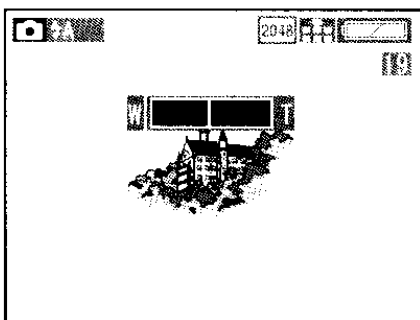
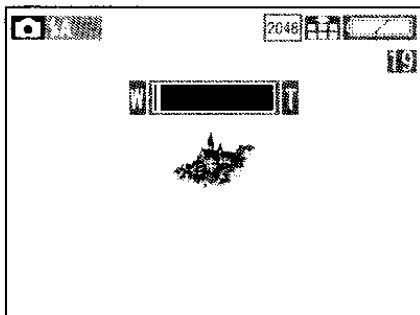

- Фокусировка настроится на расстоянии более чем 50 см. О подробностях макрорежима/простого режима, читать P27/P38.
- Снимок может быть слегка искажён, в зависимости от объектива. Искажение будет увеличиваться с приближением или удалением объекта.

# Функция цифрового увеличения

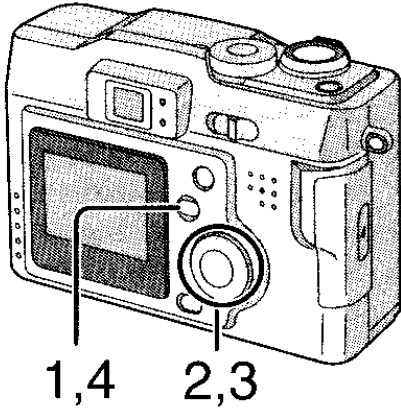

Функция цифрового увеличения позволяет вам приблизить объект ещё дополнительно в 3 раза, достигая таким образом общее действительное увеличение в 9× раз. В некоторых случаях использование функции Цифрового Увеличения может вызвать небольшое ухудшение качества снимка.

[Подготовка]

- Установить диск рабочего режима, за исключением [▶]/[♥]. (P22)

- 1 Нажать кнопку [MENU].
- 2 Нажать ▲/▼ для выбора [D.ZOOM].
- 3 Нажать ◀/▶ для выбора [ON].
- 4 Нажать кнопку [MENU].

- Меню исчезнет.

2,3

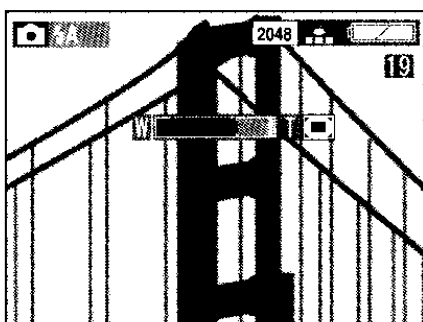
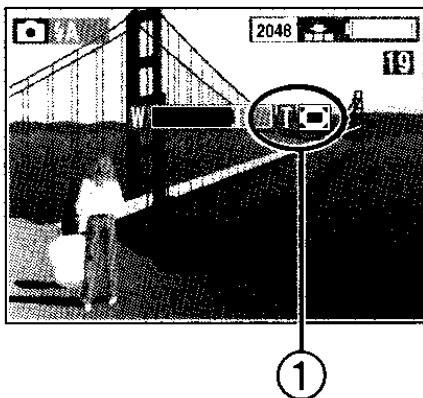
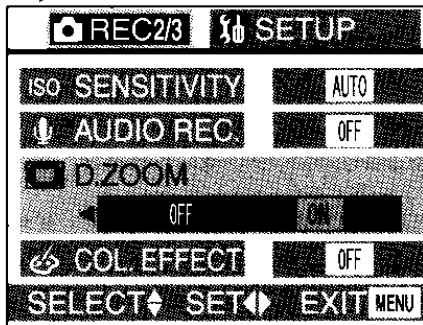

- Настройка трансфокатора и метод записи те же, что и в главе “Функция оптического увеличения” (P30)
- Когда цифровое увеличение установлено на [ON], появляется индикатор ① цифрового увеличения.
- При введении диапазона цифрового увеличения, полоса увеличения остановится.
- Цифровое увеличение аннулируется, когда монитор ЖКД отключается.
- При пользовании цифровым увеличением качество снимка ухудшается.
- Рекомендуется использование штатива в диапазоне цифрового увеличения.

# Съёмка со встроенной вспышкой

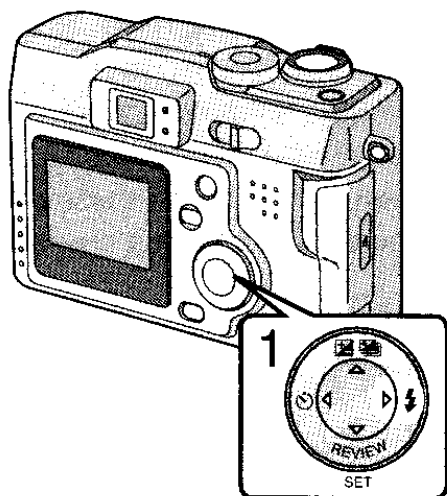

[Подготовка]

- Установить диск рабочего режима, за исключением [▶]/[▲]/[■]. (P22)

## 1 Нажать [⚡].

- Каждый раз при нажатии кнопки [⚡] на дисплее появляются возможные настройки, как указано ниже. (Некоторые настройки нельзя установить, в зависимости от режима записи. При нажатии кнопки [⚡] эти настройки не появляются. Смотреть таблицу слева.)

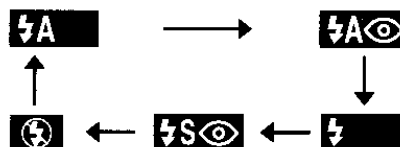

	⚡	⚡👁	⚡⚡	⚡👁⚡	⚡👁⚡👁
📷	○	○	○	○	○
❤	—	○	○	—	○
🌿	○	○	○	○	○
👤	○	○	○	—	○
▲	—	—	—	—	○
📷	—	—	—	○	○
📺	—	—	—	—	○

**⚡** : Автоматическая вспышка

Вспышка срабатывает автоматически, в зависимости от окружающего освещения.

**⚡👁** : Автоматическая/Уменьшение эффекта красных глаз

Вспышка срабатывает автоматически в соответствии с обстановкой.

Эта функция уменьшает эффект красных глаз (когда глаза объекта получают красными при свете вспышки).

Используйте эту функцию во время съёмки людей или животных в местах с низкой освещённостью.

**⚡⚡** : Вспышка задана на ВКЛ

Вспышка срабатывает при каждом кадре.

Используйте эту настройку, когда снимаемый объект освещён с заднего плана или находится при освещении лампой дневного света.

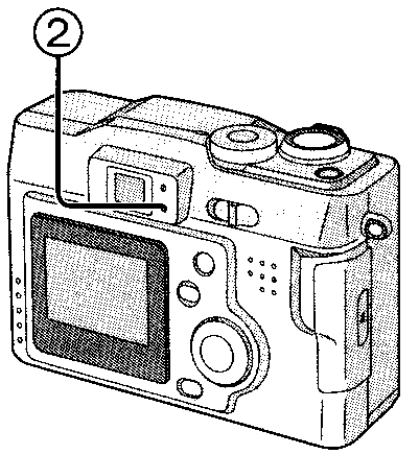



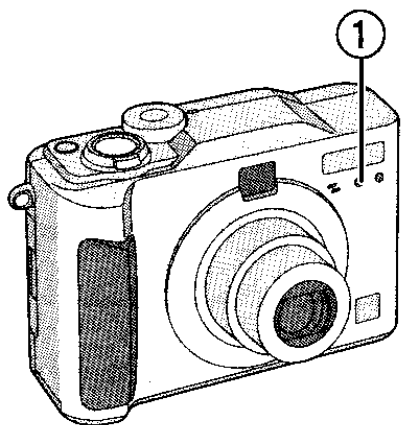

 : Замедленная синхронизация./  
Уменьшение эффекта красных  
глаз

С помощью этой функции во время фотографирования объекта на тёмном заднем фоне, срабатывает вспышка и скорость затвора замедляется, таким образом тёмный задний фон на снимке становится светлым. Одновременно уменьшается эффект красных глаз. Рекомендуется использование штатива.



 : Вспышка задана на ВЫКЛ

Даже в тёмных местах, вспышка не сработает.  
Использовать эту функцию в местах, где вспышка запрещена.

- Не смотреть на свет вспышки с близкого расстояния, при её использовании.
- Допустимый диапазон вспышки составляет приблизительно 50 см - 140 см (Теле), 30 см - 2,4 м (Широкий угол).
- Рекомендуется использование вспышки, если отображается предупреждение о сотрясении затвора в пределах допустимого диапазона вспышки.
- Не закрывать датчик вспышки во время съёмки ① пальцами или другими предметами. В противном случае яркость не может быть воспринята.
- В режиме “пейзаж” [] /режиме движущихся изображений [], настройка вспышки зафиксирована на “Вспышка задана на ВЫКЛ” [].
- В многократном режиме или в режиме автоматического бракетинга, при каждой вспышке делается только 1 фотоснимок.
- Индикатор вспышки становится красным, при нажатии кнопки затвора наполовину.
- Когда индикация вспышки/доступа ② и индикация вспышки мигают красным светом, вы не сможете сделать снимок, даже если нажмёте кнопку фотографического затвора до конца.
- Если индикатор оставшегося заряда аккумулятора является меньше чем  или настройка [ECONOMY] установлена на [ON], монитор ЖКД отключится во время подзарядки вспышки.
- При использовании вспышки, не располагать объекты вблизи неё. Форма и цвет объектов может измениться, из-за тепла и света вспышки.
- При выполнении съёмков со вспышкой, баланс белого будет настроен автоматически (для автоматического режима и при галогеновом освещении), однако баланс белого может быть настроен неправильно, когда света вспышки недостаточно.
- При съёмке со вспышкой после настройки баланса белого вручную, он может настроиться неправильно. Рекомендуется установить баланс белого на [AUTO] при использовании вспышки. (P48)

# Съёмка с автоматическим таймером

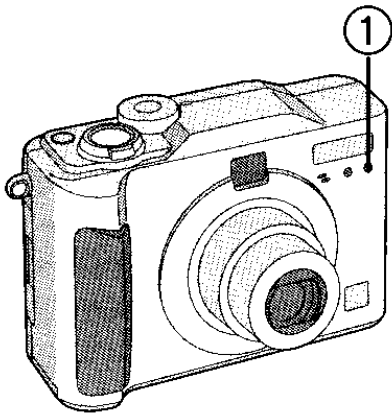

Используя функцию автоматического таймера, вы можете быть частью снимка. Камера автоматически сделает снимок через 2 или 10 секунд после нажатия кнопки затвора.



[Подготовка]

- Установить диск рабочего режима, за исключением [▶]/[⊞]. (P22)

## 1 Нажать кнопку [☺].

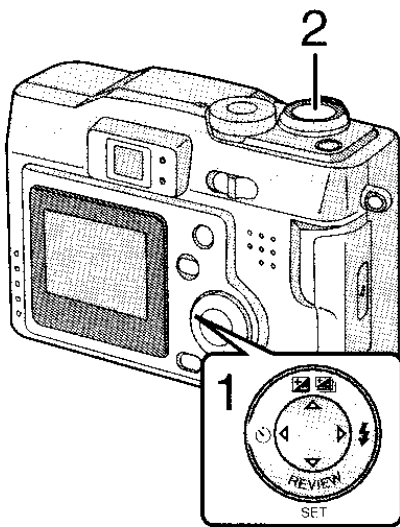
- При каждом нажатии этой кнопки, настройки, представленные ниже, меняются.



 (10 s) →  (2 s) → OFF

 : Автоматический таймер заведён на 2 секунды

Если эти символы не появляются на дисплее, настройка автоматического таймера аннулирована.

## 2 Нажать кнопку затвора до конца.

- Индикатор автоматического таймера ① замигает и через 10 секунд (или 2 секунды) затвор сработает.
- При настройке автоматического таймера, фокусировку и экспозицию нельзя настроить нажатием кнопки затвора наполовину. При ее полном нажатии они автоматически настраиваются перед самой съёмкой.
- Если вы нажмёте кнопку [MENU] во время настройки автоматического таймера, эта настройка аннулируется.



- В простом режиме [♥], автоматический таймер можно завести только на 10 секунд [].
- В многократном режиме, настройка автоматического таймера может быть использована лишь при первом снимке.
- Рекомендуется использовать штатив при настройке автоматического таймера.

## Съёмка с звуком

Эта функция позволяет сделать 5-тисекундный снимок со звуком.

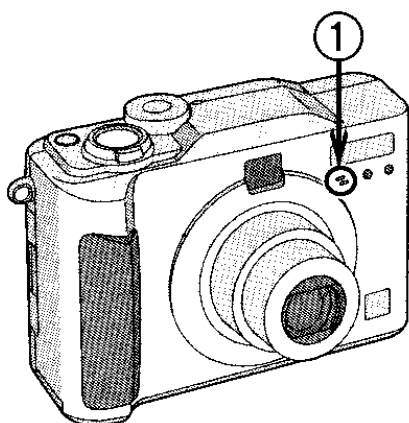
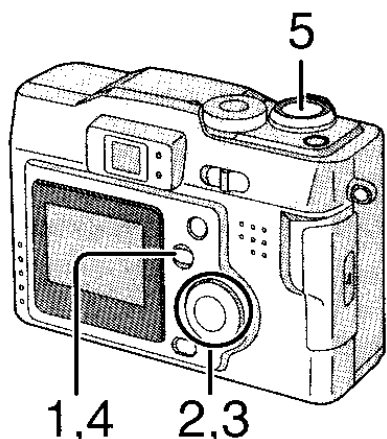

[Подготовка]

- Установить диск рабочего режима, за исключением [▶]/[♥]/[📷]. (P22)

1 Нажать кнопку [MENU].

2 Нажать ▲/▼ для выбора [AUDIO REC.].

3 Нажать ◀/▶ для выбора [ON].

4 Нажать кнопку [MENU].

- Меню исчезнет.
- На мониторе ЖКД появится этот символ [U].

5 Нажать кнопку затвора до конца и сделать снимок.

- Не обязательно держать кнопку затвора нажатой.
- Звук записывается через встроенный микрофон ① фотокамеры.
- По истечении 5 секунд запись звука автоматически остановится.
- Если вы нажмёте на кнопку [MENU] во время записи звука, запись будет аннулирована.

2,3

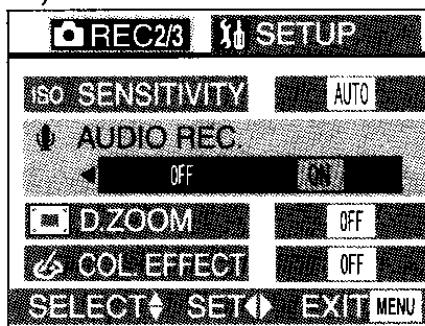

4

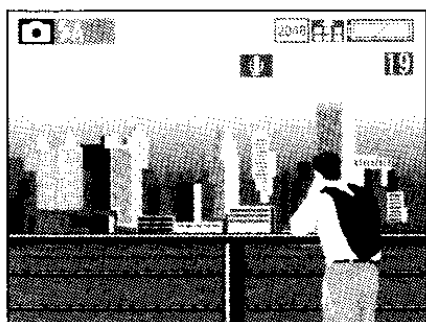

- Звук не может быть воспроизведён с данной камеры. Для воспроизведения звука, подсоедините её к телевизору или персональному компьютеру.
- Использование данной функции уменьшит количество изображений, которые можно сохранить.
- При настройке на автоматический брекетинг многократного режима нельзя сделать снимок со звуком. (P45, P51)
- Нельзя изменить разрешение изображения со звуком, или подрезать его. (P67, P68)

# Изменение разрешения фотоснимка

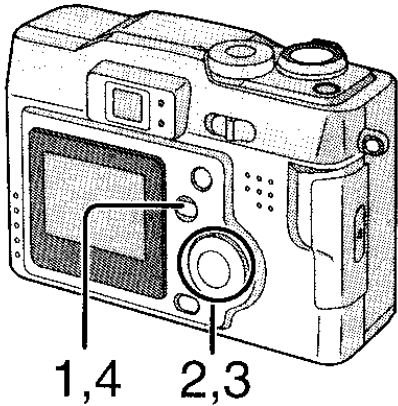

2,3

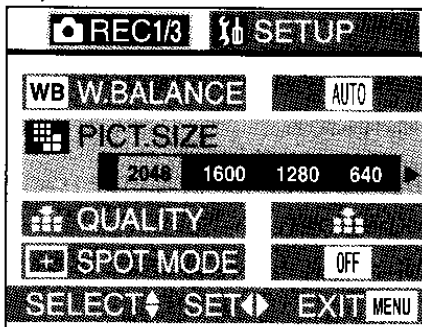

Эта функция позволяет выбрать из 4 видов установки разрешения.

[Подготовка]

- Установить диск рабочего режима, за исключением [▶]/[♥]/[📷]. (P22)

- 1 Нажать кнопку [MENU].
- 2 Нажать ▲/▼ для выбора [PICT.SIZE].
- 3 Нажать ◀/▶ для выбора разрешения снимка.

- **2048**: 2048×1536 пиксель
- **1600**: 1600×1200 пиксель
- **1280**: 1280×960 пиксель
- **640**: 640×480 пиксель

- 4 Нажать кнопку [MENU].

- Меню исчезнет.

- В режиме движущихся изображений [📷], разрешение зафиксировано на значение от 320×240 пикселей.
- Чем меньше заданное разрешение, тем больше изображений можно записать на карте памяти. Кроме того, небольшие объемы данных упрощают приложение снимка к электронному письму или размещение его на веб-сайте. Если разрешение задано выше, то распечатка снимка будет четче, особенно с отпечатками большего разрешения.

# Изменение качества (Коэффициент уплотнения данных)

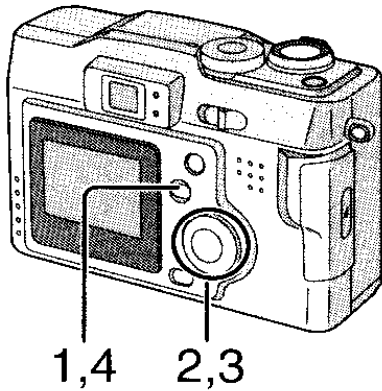

2,3

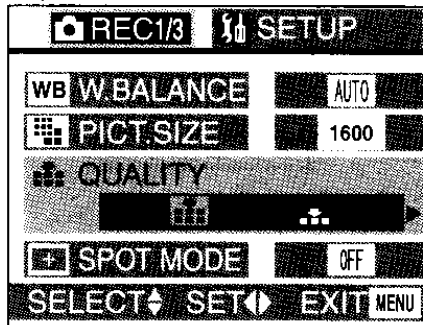

Вы можете выбрать из 2 уровней качества. (Коэффициент уплотнения данных)

[Подготовка]

- Установить диск рабочего режима, за исключением [▶]/[♥]/[📷]. (P22)

- 1 Нажать кнопку [MENU].
- 2 Нажать ▲/▼ для выбора [QUALITY].
- 3 Нажать ◀/▶ для выбора качества (Коэффициент уплотнения данных).

- : Высокое качество (Низкое уплотнение)

При этой функции предпочтение отдаётся высокому качеству записываемых фотоснимков.

- : Обычный (Обычное уплотнение)

При этой функции предпочтение отдаётся количеству записываемых фотоснимков с обычным качеством.

- 4 Нажать кнопку [MENU].

- Меню исчезнет.

- Разрешение снимка/Качество и количество записываемых снимков (Карта памяти SD на 16МБ/64МБ)

Разрешение фотоснимка	16МБ (поставляется)		64МБ (не поставляется)	
2048×1536	10	20	45	88
1600×1200	17	34	74	149
1280×960	22	43	96	184
640×480	69	129	298	553
При режиме движущихся изображений	80 секунд		350 секунд	

- Количества, указанные в таблице являются приблизительными. Количество записываемых снимков меняется в зависимости от предмета.
- В зависимости от особенностей обстановки, фотоснимки могут быть представлены в виде мозаики.
- Оставшийся кадр, показанный на мониторе ЖКД, может не соответствовать записанным кадрам. Это однако не является неполадкой в работе.

# Съёмка в макрорежиме

Когда вы производите съёмку на расстоянии ближе чем 50 см (Теле), установите камеру на макрорежим [🌸]. Это позволит вам заснять ближе объекты, вплоть до 10 см (Широкий угол).

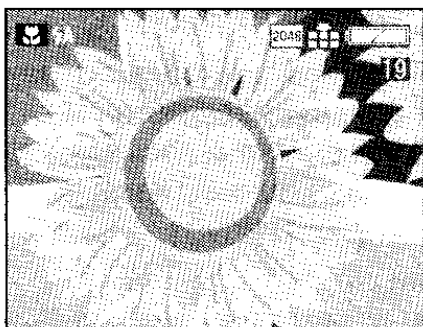
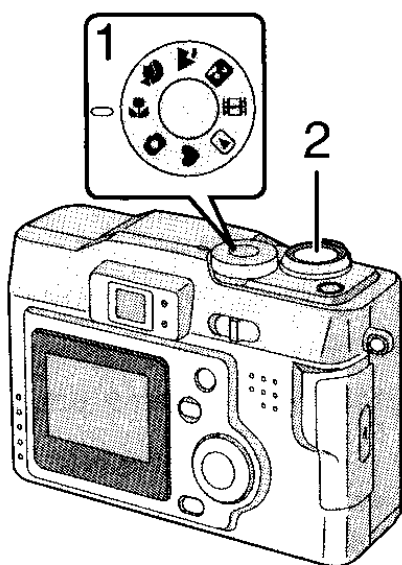

- Макрорежим [🌸]

T 50 cm ∞

W 10 cm

- Обычная запись

T 50 cm ∞

W 50 cm

1 Установить диск режима записи на макрорежим [🌸].

2 Сделать снимок.

- В зависимости от ситуации, выберете настройку вспышки. (P32)
- Доступный диапазон вспышки составляет приблизительно 50 см - 140 см (Теле), 30 см - 2,4 м (Широкий угол). (при настройке на ISO100)
- Рекомендуется использование вспышки, если отображается предупреждение о сотрясении затвора в пределах допустимого диапазона вспышки.
- Когда объектив камеры находится за пределами допустимого диапазона от объекта, фокусировка может быть не настроена, даже если имеется индикатор фокусировки.
- При выборе макрорежима, функции оптического видоискателя ограничены. Используйте монитор ЖКД.

# Выполнение снимков в режиме “портрет”

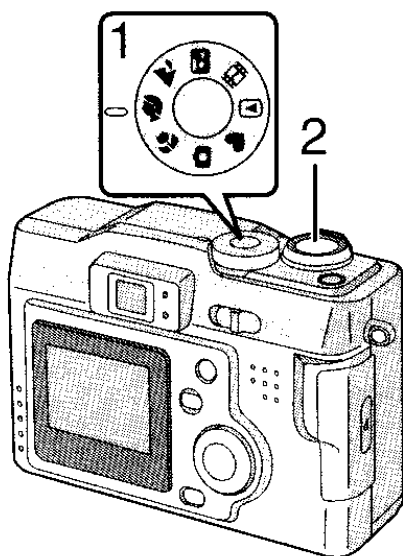

Этот режим позволит вам с лёгкостью добиться глубины эффекта фокусировки. Объект выделяется на несфокусированном заднем фоне.

Рекомендуется разместить объект как можно ближе, учитывая соответствующее расстояние между объектом и задним планом.

Заметьте, что этот режим подходит для съёмки вне помещения при солнечном свете.

- 1 Установить диск режима записи на режим “портрет” [P].
- 2 Сделать снимок.

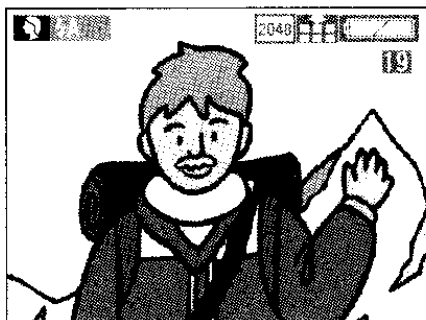

- Настройка [AUTO] в [W.BALANCE] используется при записи вне помещения при дневном свете. Во время пользования в помещении, баланс цвета может измениться. Вы можете изменить настройку баланса белого. (P48)

# Выполнение снимков в режиме “пейзаж”

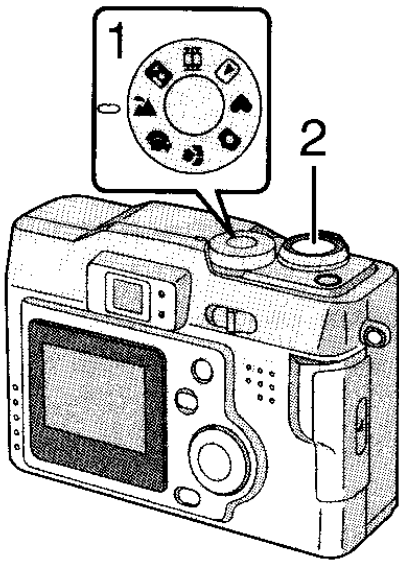

В режиме “пейзаж” камера настраивается на воспроизведение наивысшей глубины поля. Этот режим функционирует наилучшим образом при съёмке вне помещения при прямых солнечных лучах на расстоянии более 10 м.

- 1 Установить диск рабочего режима на режим “пейзаж” [🏞️].
- 2 Сделать снимок.

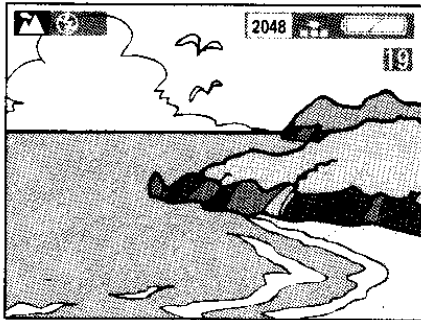

- Вспышка установлена на “Вспышка задана на ВЫКЛ” [🚫].
- Фокус настраивается на расстоянии 10 м - ∞ (Теле), 3 м - ∞ (Широкий угол).
- Настройка [AUTO] в [W.BALANCE] используется при записи вне помещения при дневном свете. Во время пользования в помещении, баланс цвета может измениться. Вы можете изменить настройку баланса белого. (P48)

# Выполнение снимков в режиме “ночной портрет”

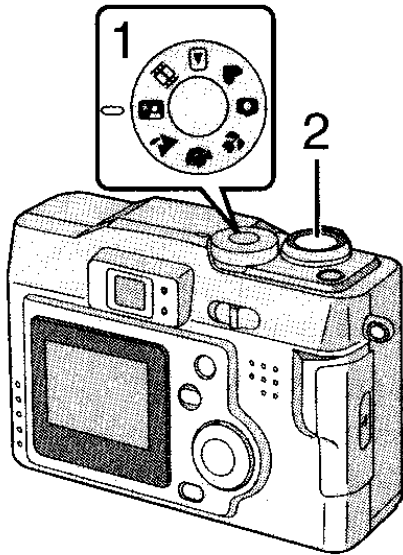

Режим “ночной портрет” объединяет электронную вспышку с режимом “медленного затвора”. Эта исключительная характеристика позволяет вам фотографировать на близком расстоянии объекты на натуральном ночном заднем фоне. Поскольку скорость затвора медленная, настойчиво рекомендуется использовать штатив для поддержания фотокамеры. Объект должен быть помещён в пределах допустимого диапазона вспышки. (Теле: 50 см - 140 см, Широкий угол: 30 см - 2,4 м) Рекомендуется установить рычажок трансфокатора в сторону W.

- 1 Установить диск рабочего режима на режим “ночной портрет” [].
- 2 Сделать снимок.

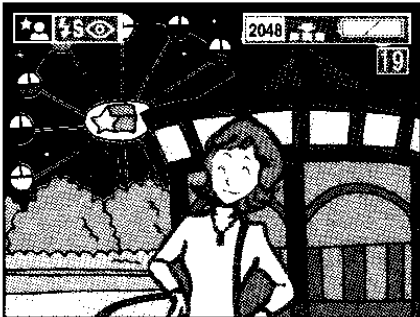

- Если вспышка установлена на “Вспышка задана на ВЫКЛ” [], вы можете запечатлеть ночную иллюминированную сцену с низкой скоростью затвора. (Макс.: около 8 секунд)
- Во время съёмки в тёмных местах, может появиться шум. Для предотвращения шума, рекомендуется установить настройку фотоснимка на [NATURAL]. (P47)

# Использование Эффекта Цвета

Эта функция позволяет использовать 3 типа цветных эффектов.

[Подготовка]

- Установить диск рабочего режима, за исключением [▶]/[♥]/[📷]. (P22)

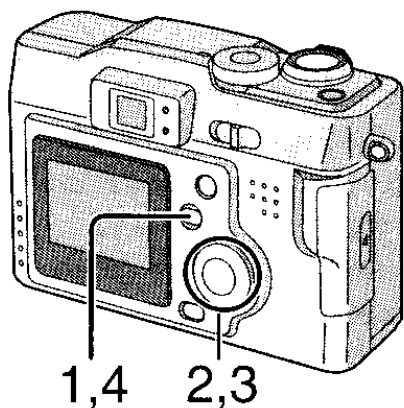

2,3

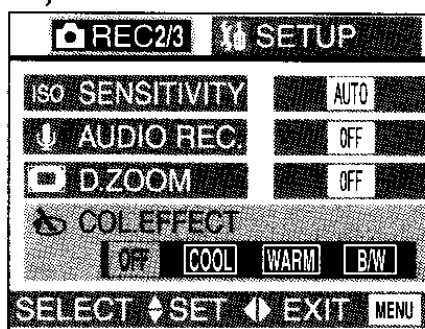

1 Нажать кнопку [MENU].

2 Нажать ▲/▼ для выбора [COL.EFFECT].

3 Нажать ◀/▶ для выбора [OFF], [COOL], [WARM] или [B/W].

- COOL: Снимок станет голубоватым.
- WARM: Снимок станет красноватым.
- B/W: Снимок станет чёрно-белым.

4 Нажать кнопку [MENU].

- Меню исчезнет.

- Появится индикация [COOL/WARM/B/W] ①.

4

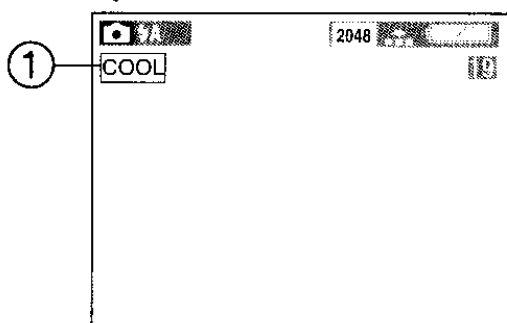

# Съёмка в режиме “фокусировка точки”

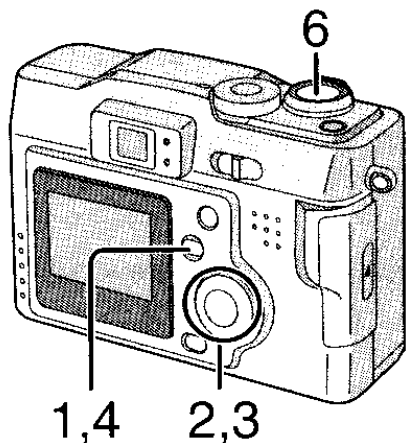

При выборе данного режима, как фокусировка, так и экспозиция будут настроены на точку на ограниченном участке. Этот режим удобен, когда вы выполняете съёмку при высокочувствительной световой ситуации и когда вы собираетесь сконцентрироваться на ограниченном участке.

[Подготовка]

- Установить диск рабочего режима, за исключением [▶]/[♥]/[⊞]. (P22)

2,3



- 1 Нажать кнопку [MENU].
- 2 Нажать ▲/▼ для выбора [SPOT MODE].
- 3 Нажать ◀/▶ для выбора [ON].
- 4 Нажать кнопку [MENU].

- Меню исчезнет.
- Появляются участок автофокусировки точки [ ] ① и объект точечного измерения + ②.

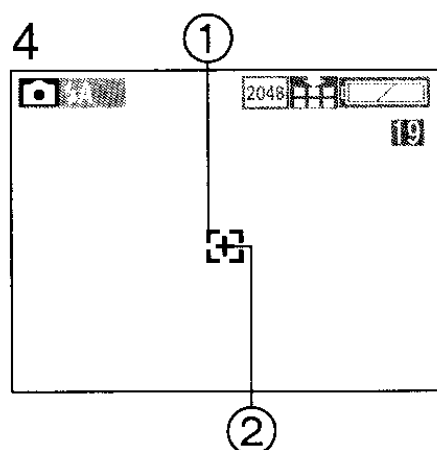

- 5 Поместить объект в центр участка автофокусировки точки.
- 6 Сделать снимок.

- Если объект тёмный, фокусировка может быть настроена неправильно.
- Задний план может стать тёмным или бледноватым, в зависимости от объекта, который необходимо установить на соответствующую экспозицию на участке автофокусировки точки.
- Если объект находится вне участка автофокусировки точки, используйте функцию активации настройки AF/AE. (P46)

# Компенсация экспозиции

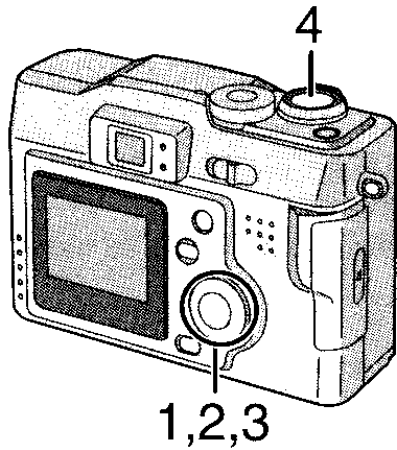

В некоторых ситуациях, освещение заднего плана и вашего объекта могут отличаться. Системы автоматической экспозиции не всегда в состоянии правильно определить соответствующую экспозицию. Это обычная ситуация. Эта функция позволит вам вручную компенсировать экспозицию.

[Подготовка]

- Установить диск рабочего режима, за исключением [▶]/[♥]/[⊞]. (P22)

1 Нажать кнопку [⊞ ⊞].

2 Нажать ◀/▶ для компенсации экспозиции.

2

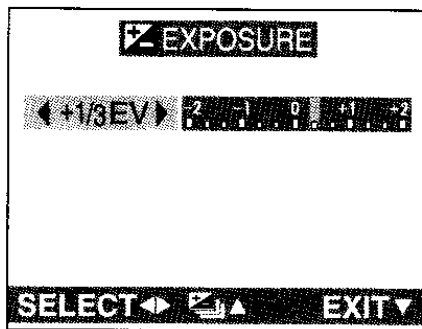

- Можно компенсировать от  $-2$  EV до  $+2$  EV с интервалом в  $1/3$  EV. (EV это сокращение термина Exposure Value (экспозиционное число), указывает количество света, переданное датчику CCD в соответствии с показателем диафрагмы и скоростью затвора)
- Состояние компенсации может быть отличным от записанного снимка. Проверьте сделанный снимок.

3 Нажать кнопку ▼/[REVIEW/SET].

3

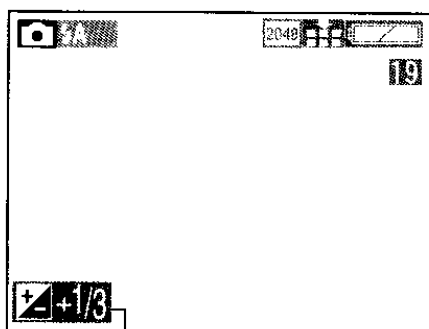

- Окошко компенсации закрывается.
- Состояние компенсации не отображается на яркости монитора ЖКД.
- Появится индикатор ① компенсации экспозиции.

4 Сделать снимок.

①

- В зависимости от яркости объекта, возможный диапазон для компенсации экспозиции может быть ограниченным.

# Съёмка в режиме бракетинга автоматической экспозиции (АЕ)

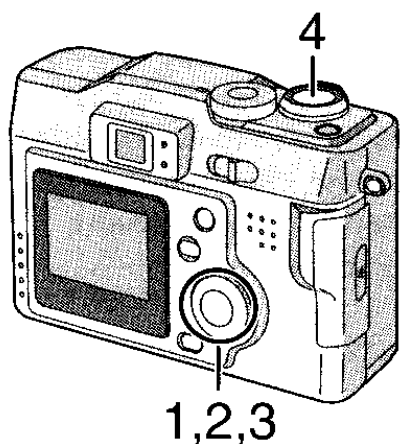

Нажав один раз кнопку затвора, фотокамера автоматически сделает 3 снимка, изменяя экспозицию согласно установленному показателю компенсации экспозиции.

[Подготовка]

- Установить диск рабочего режима, за исключением [▶]/[♥]/[⊞]. (P22)

1 Нажать кнопку [⊞] 2 раза для выбора [⊞] AUTO BRACKET.

2 Нажать ▶, а затем нажать ◀/▶ для установки диапазона компенсации экспозиции.

- OFF
- -1 EV - +1 EV (1/3 шаг EV)

3 Нажать кнопку ▼/[REVIEW/SET].

- Окошко компенсации закрывается.
- Появится индикатор автоматического бракетинга ①.

4 Сделать снимок.

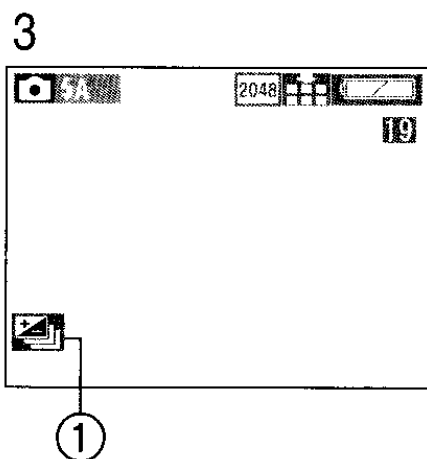
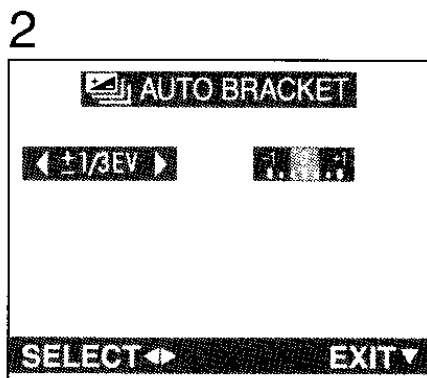

- После выполнения снимка, автобракетинг автоматически аннулируется.
- При срабатывании вспышки, можно сделать только 1 снимок. Настройка автоматического бракетинга не может быть аннулирована.
- При настройке автоматического бракетинга, вы сможете выполнять снимки со звуком.
- В зависимости от яркости объекта, возможный диапазон для компенсации экспозиции при использовании автоматического бракетинга может быть ограниченным.

# Применение функции активации AF/AE

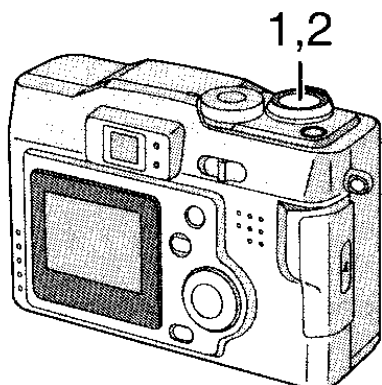

Обычно, камера фокусируется в центральной зоне снимка. В зависимости от того, как вы задумаете фотографию, ваш объект может не быть в центре. Используя блокировку AF/AE вы можете сфокусироваться на вашем объекте, перемещая камеру, и она сохранит необходимую фокусировку.

AF: Автофокус

AE: Автоматическая экспозиция

[Подготовка]

- Установить диск рабочего режима, за исключением [▶]. (P22)

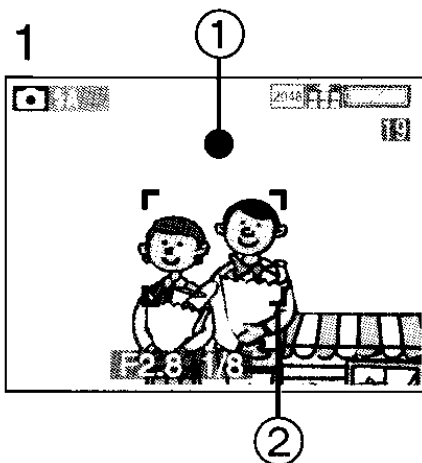

- 1 **Нацелить фотокамеру на объект, на котором необходимо настроить фокус для ввода зоны автофокусировки ② на монитор ЖКД, затем нажать кнопку затвора наполовину (активация AF/AE).**

- Когда фокусировка настроится, появится индикатор фокусировки ① [●].



- 2 **Переместить фотокамеру, сохраняя выбранную картину для снимка, затем нажать до конца кнопку затвора.**

- Перед нажатием кнопки затвора, можно каждый раз применять функцию активации AF/AE.

# Настройка Тона Цвета или Контраста (Настройка фотоснимка)

Эта функция позволяет настроить тон цвета или контраст.

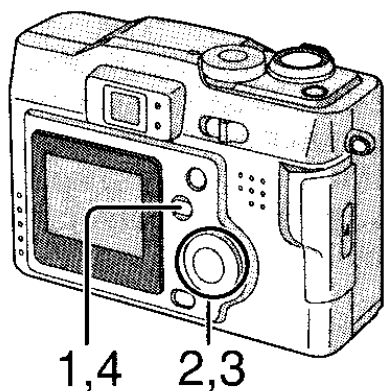

2,3

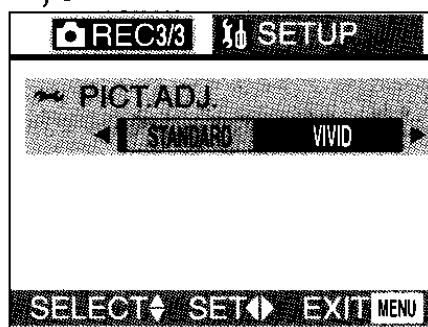

[Подготовка]

- Установить диск рабочего режима, за исключением [ ]/[ ]/[ ]. (P22)

- 1 Нажать кнопку [MENU].
- 2 Нажать ▲/▼ для выбора [PICT.ADJ.].
- 3 Нажать ◀/▶ для выбора [NATURAL], [STANDARD] или [VIVID].
  - [NATURAL]: Снимок станет менее контрастным.
  - [VIVID]: Снимок станет более чётким.
- 4 Нажать кнопку [MENU].
  - Меню исчезнет.

- При использовании режима "Vivid" в ситуациях с низкой освещённостью возможно, что будет заметно небольшое увеличение в помехах цвета. Рекомендуется соответствующее освещение.

# Настройка баланса белого

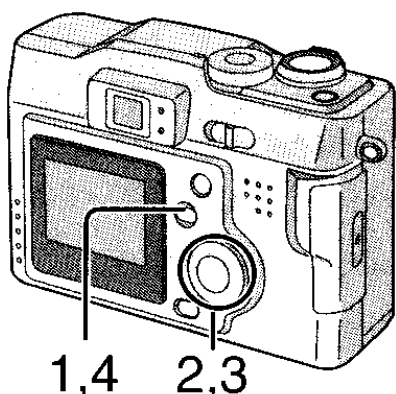

2,3

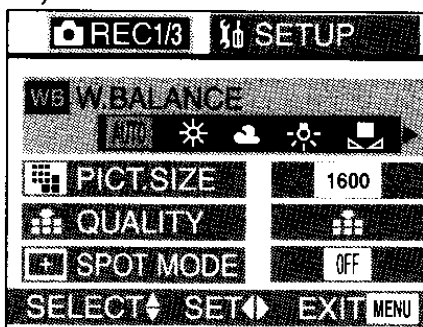

Автоматический баланс белого предназначен для автоматической настройки камеры для получения натуральных телесных тонов. В большинстве случаев он отлично срабатывает. В некоторых ситуациях, где существуют несколько различных типов освещения, улучшенное исполнение снимков может быть достигнуто при помощи настройки баланса белого, выполненной вручную.

[Подготовка]

- Установить диск рабочего режима, за исключением [▶]/[♥]/[📷]. (P22)

1 Нажать кнопку [MENU].

2 Нажать ▲/▼ для выбора [W.BALANCE].

3 Нажать ◀/▶ для выбора режима.

- AUTO: для автоматической настройки баланса белого
- ☀ (Ясный день): для записи под открытым небом, в ясный день
- ☁ (Облачно): для записи при облачном и темном небе
- ☤ (Галогеновая лампа): для записи с галогеновой лампой
- 📷 (Режим ручной настройки баланса белого): для ручной настройки (Подробно ручная настройка объяснена на следующей странице)

4 Нажать кнопку [MENU].

- Меню исчезнет.

- Настройка баланса белого применяется для других режимов записи.
- В простом режиме [♥] или в режиме движущегося изображения [📷], баланс белого установлен на [AUTO].
- При выполнении съёмков со вспышкой, баланс белого будет настроен автоматически (для автоматического режима и при галогеновом освещении), однако баланс белого может быть настроен неправильно, когда света вспышки недостаточно.

## Настройка вручную (Настройка белого)

Ниже приведено объяснение ручной настройки баланса белого.

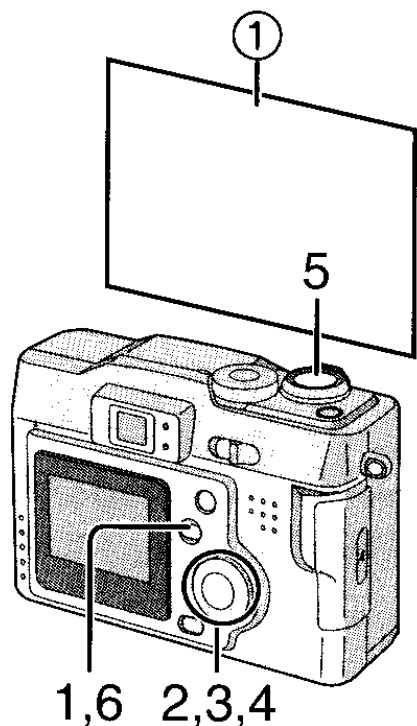

[Подготовка]

- Установить диск рабочего режима, за исключением [▶]/[♥]/[📷]. (P22)

- 1 Нажать кнопку [MENU].
- 2 Нажать ▲/▼ для выбора [W.BALANCE].
- 3 Нажать ◀/▶ для выбора режима ручной настройки [📷].

Только при повторной настройке баланса белого

- 4 Нажать ▶.
  - Появится сообщение “FRAME THE CAMERA AT THE WHITE SURFACE AND PRESS SHUTTER”:
- 5 Нацелить фотокамеру на белый лист бумаги ① или подобный предмет таким образом, чтобы он полностью заполнил белым цветом кадр на экране и нажать до конца кнопку затвора.
  - Баланс белого настроен.
- 6 Нажать кнопку [MENU].
  - Меню исчезнет.

2,3

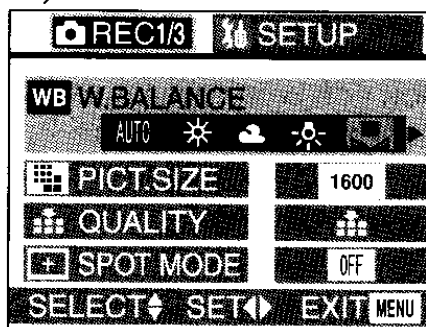

4

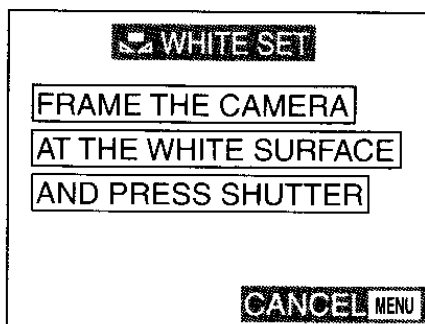

- При выполнении съёмки со вспышкой после автоматической настройки баланса белого, он может быть настроен неправильно. При использовании вспышки рекомендуется настроить баланс белого на [AUTO].

# Настройка светочувствительности ISO

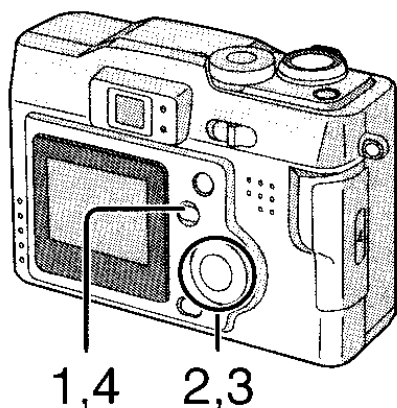

2,3

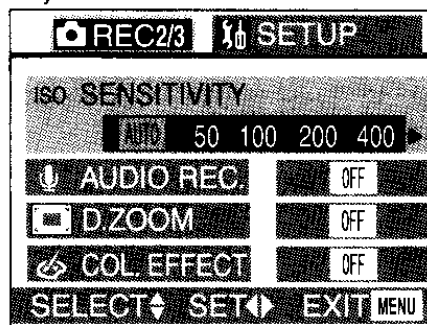

4

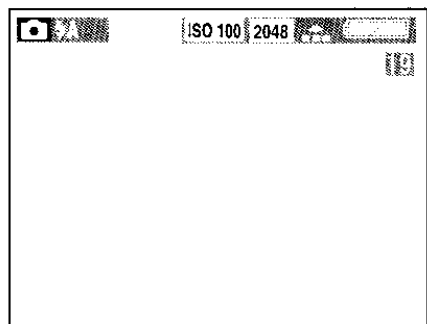

Настройка ISO настраивает чувствительность камеры к свету. Как правило, чем ниже настройка ISO, тем будет лучше качество изображения. Увеличивая значение ISO, камера становится более чувствительной при низкой освещённости.

[Подготовка]

- Установить диск рабочего режима, за исключением [▶]/[♥]/[⊞]. (P22)

- 1 Нажать кнопку [MENU].
- 2 Нажать ▲/▼ для выбора [SENSITIVITY].
- 3 Нажать ◀/▶ для выбора параметра светочувствительности.

- AUTO: Светочувствительность ISO настраивается автоматически. Если ваш снимок всё равно получается слишком тёмным, используйте вспышку.

- **50** ISO50
- **100** ISO100
- **200** ISO200
- **400** ISO400

- 4 Нажать кнопку [MENU].

- Меню исчезнет.

- В режиме движущихся изображений [⊞] или в простом режиме [♥], светочувствительность ISO зафиксированна на [AUTO].
- При выполнении съёмки с высокой светочувствительностью ISO, появляется шум и качество снимка ухудшается.

# Выполнение снимков в многократном режиме

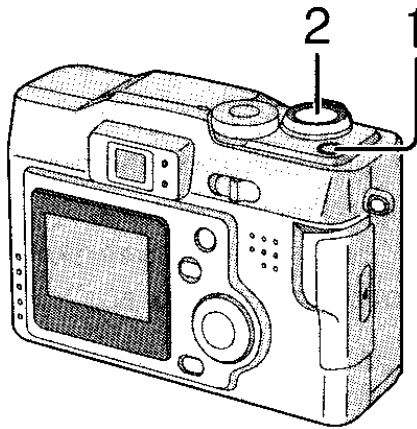

Непрерывно нажимая кнопку затвора, можно вести запись в многократном режиме.

	Многократная скорость	Количество записываемых снимков	
H	4 кадра в сек	5 кадров	8 кадров
L	2 кадра в сек	5 кадров	8 кадров

[Подготовка]

- Установить диск рабочего режима, за исключением []/[]. (P22)

1 Нажать [].

- При каждом нажатии этой кнопки, настройки, представленные ниже, меняются.



H: Высокая скорость

L: Низкая скорость Если эти индикаторы не появляются на дисплее, многократный режим аннулирован.

2 Нажать кнопку затвора на половину для фиксирования фокусировки, затем нажать её до конца для съёмки последовательного ряда кадров.

- В многократном режиме можно сделать 4 кадра за 1 секунду, при скорости затвора больше чем 1/60, однако вспышка не срабатывает одновременно.
- При использовании вспышки можно сделать только 1 фотоснимок.
- В простом режиме [], скорость затвора установлена на медленную скорость. (P27)
- В многократном режиме невозможно выполнить съёмку со звуком.
- Многократный режим не будет выполняться как это описано, если MultiMediaCard используется вместо Карты Памяти SD. Скорость чтения/записи карты MultiMediaCard ниже, чем скорость карты памяти SD.

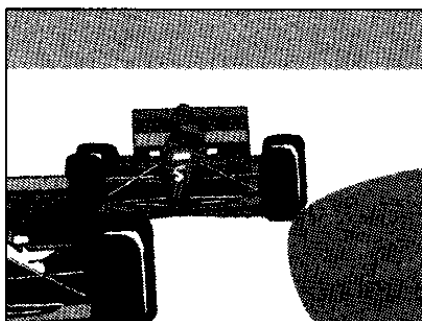
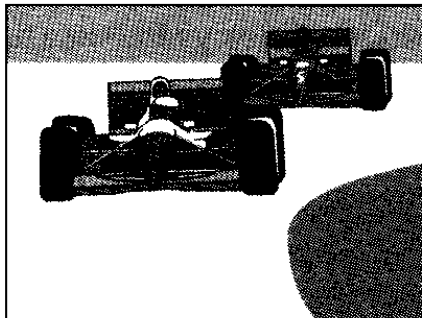
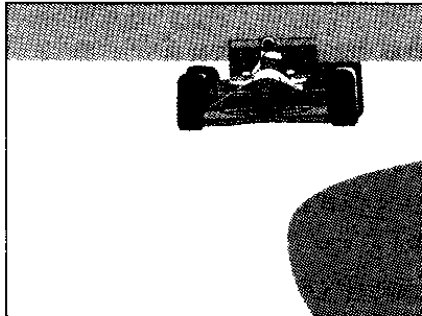

# Воспроизведение стоп-кадров

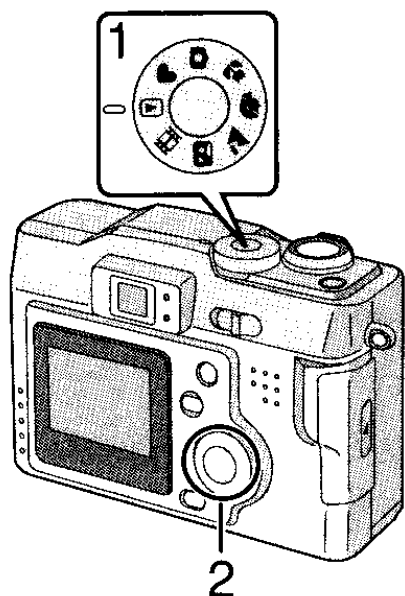

1 Настроить диск рабочего режима на воспроизведение [▶].

- Последний сделанный фотоснимок появится на дисплее.

2 Нажать ◀ для воспроизведения предыдущего фотоснимка. Нажать ▶ для воспроизведения следующего фотоснимка.

- При каждом нажатии кнопки ◀/▶, предыдущий (или последующий) фотоснимок будет появляться на дисплее.
- За последним кадром следует первый.

## [Ускоренная прокрутка вперёд/Ускоренная перемотка назад]

Во время воспроизведения, продолжать держать ◀/▶.

▶: Ускоренная прокрутка вперёд

◀: Ускоренная перемотка назад

- Файловый номер будет увеличиваться или уменьшаться. Если отпустить кнопку ◀/▶, фотоснимок, соответствующий текущему файловому номеру появится на дисплее.

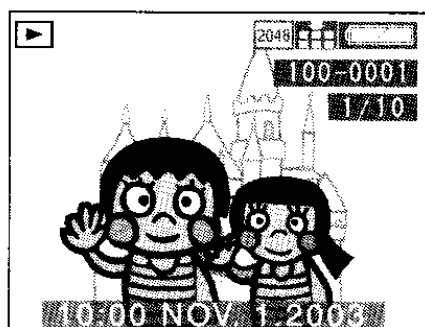

- Эта фотокамера соответствуют стандарту DCF (Design rule for Camera File system), принятому Japan Electronics and Information Technology Industries Association (JEITA).
- JPEG это формат файла, который может быть воспроизведён на этой фотокамере. (Некоторые фотоснимки не могут быть воспроизведены в формате JPEG)
- При воспроизведении стоп-кадров, записанных с помощью другой аппаратуры, качество фотоснимков может быть ухудшено и фотоснимки могут не воспроизводиться.
- При изменении названии папки или файла на персональном компьютере, изображения могут стать невозпроизводимыми.

# Воспроизведение стоп-кадров со звуком

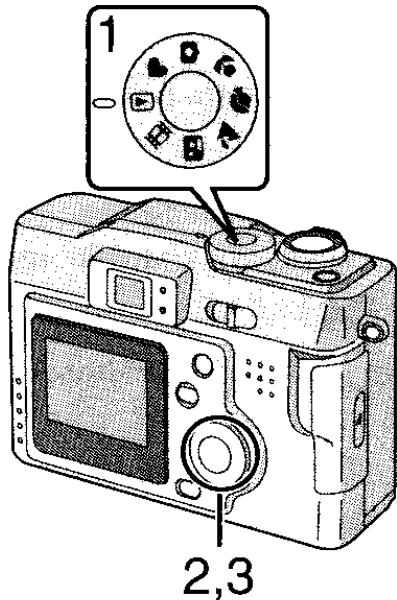

- 1 Настроить диск рабочего режима на воспроизведение [▶].
- 2 Нажать ◀/▶ для выбора файла со значком звука [🔊] ①.
- 3 Нажать кнопку ▼/[REVIEW/SET] для воспроизведения звука.

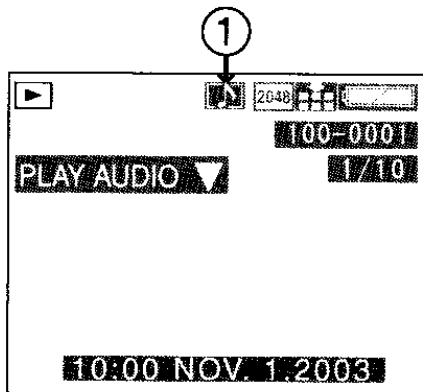

- Звук не может быть воспроизведён с этой фотокамеры. Для воспроизведения звука необходимо подключить её к телевизору.

# Мульти-воспроизведение 9 изображений

Можно отобразить на дисплее сразу 9 изображений.

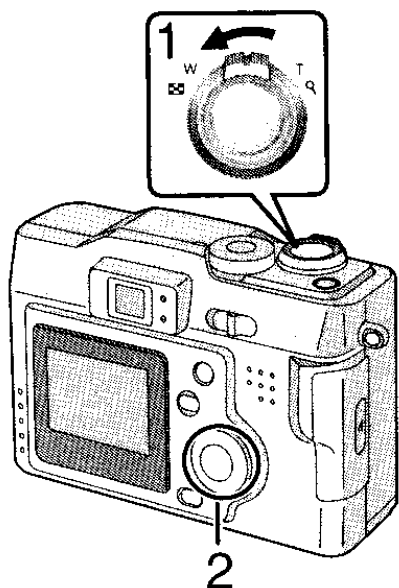

[Подготовка]

- Настроить диск рабочего режима на воспроизведение [▶]. (P22)

**1 Во время воспроизведения, поверните рычажок трансфокатора в сторону [W].**

- Начнётся мульти-воспроизведение (9 кадров).

**2 Нажать ▲/▼/◀/▶ для выбора изображений.**

- Для возвращения в нормальное положение, поверните рычажок трансфокатора в сторону [Q]. На дисплее появится изображение с жёлтым номером файла.

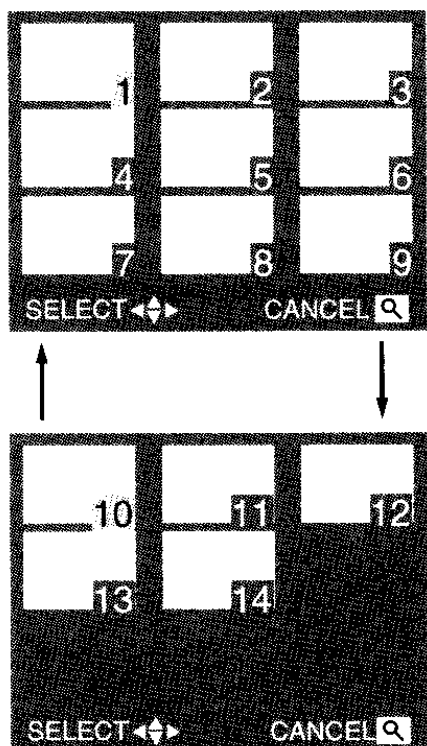

# Использование функции увеличения при воспроизведении

Во время воспроизведения фотоснимки могут быть увеличены.  
(2 раз/4 раз/8 раз/16 раз)

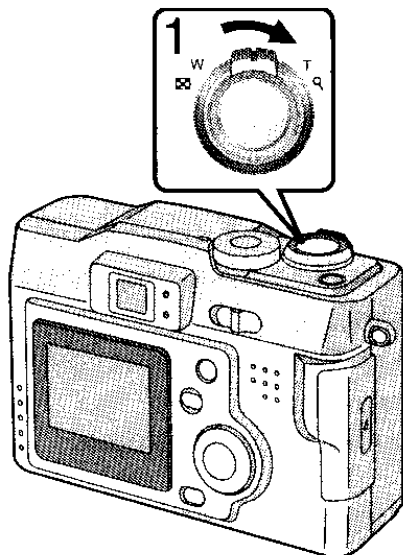

[Подготовка]

- Настроить диск рабочего режима на воспроизведение [▶]. (P22)

**1 Во время воспроизведения, поверните рычажок трансфокатора в сторону [Q].**

- Чем больше вращать рычажок трансфокатора в сторону [Q], тем больше будет коэффициент увеличения.
- Чем больше вращать рычажок трансфокатора в сторону [■], тем меньше будет коэффициент увеличения.
- Использовать кнопки ▲/▼/◀/▶ чтоб сменить зону для увеличения.

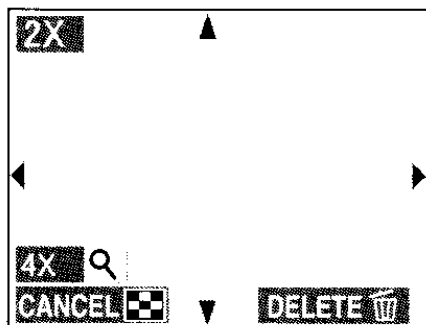

**■ Чтоб удалить фотоснимок при использовании функции увеличения во время воспроизведения**

Нажать кнопку [🗑️].

Когда на дисплее появится сообщение "DELETE THIS PICTURE?" (удалить этот снимок?), нажать ◀/▶ для выбора [YES], затем нажать кнопку ▼/[REVIEW/SET]. (P57)

- Чем выше коэффициент увеличения, тем хуже качество фотоснимка.
- Если фотоснимки были сделаны с помощью другой аппаратуры, функция увеличения при воспроизведении может не сработать.

# Воспроизведение движущихся изображений

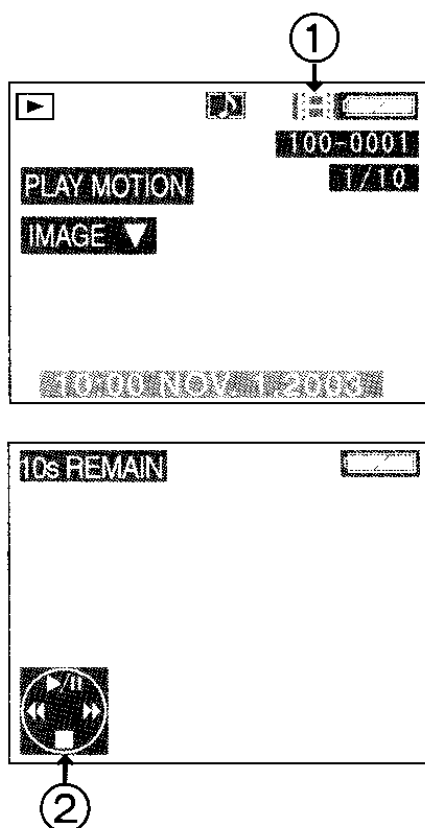
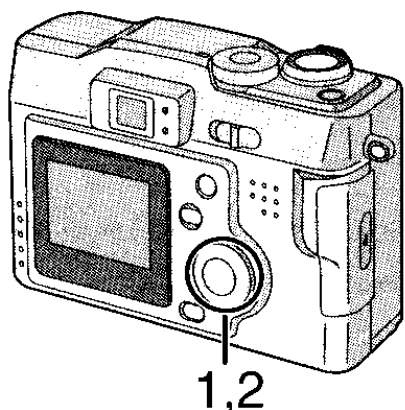

## [Подготовка]

- Настроить диск рабочего режима на воспроизведение [▶]. (P22)
- 1 Нажать ◀/▶ для выбора файла со значком движущегося изображения [▶] ①.
  - 2 Нажать на кнопку ▼/[REVIEW/SET] для воспроизведения движущегося изображения.
    - При нажатии ▼, воспроизведение остановится.
    - Символ ② соответствует кнопке ▲/▼/◀/▶.

## [Ускоренная прокрутка вперёд/Ускоренная перемотка назад]

Во время воспроизведения держать нажатой ◀/▶.

- ▶: Ускоренная прокрутка вперёд
- ◀: Ускоренная перемотка назад

- Отпуская кнопку, воспроизведение вернётся на нормальное воспроизведение движущихся изображений.

## [Для паузы]

Во время воспроизведения нажать ▲.

- Нажать снова ▲ для аннулирования паузы.

- Звук не может быть воспроизведён с данной камеры. Для воспроизведения звука необходимо подсоединить её к телевизору или персональному компьютеру.
- Функция увеличения при воспроизведении не может быть использована при воспроизведении движущихся изображений.
- QuickTime Motion JPEG это формат файла, который может быть воспроизведён на этой фотокамере.
- Может случиться, что файл Motion JPEG, записанный с помощью компьютерного или другого оборудования не будет воспроизводиться на этой камере.
- При воспроизведении движущихся изображений, записанных с помощью другой аппаратуры, качество изображений может быть ухудшено или изображения могут не воспроизводиться.
- При использовании карты памяти с большой вместимостью, ускоренная перемотка назад может быть замедленной.

# Удаление изображений

Изображения, записанные на карту памяти могут быть удалены. Удалённые изображения не могут быть восстановлены.

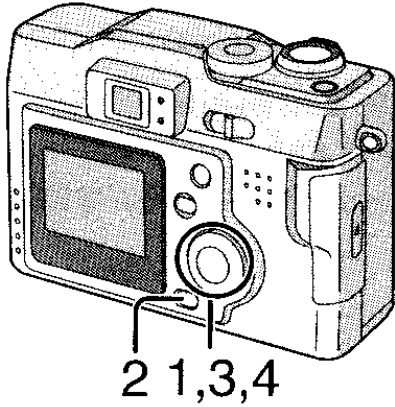

## [Подготовка]

- Настроить диск рабочего режима на воспроизведение [▶]. (P22)
- Если изображение защищено, его нельзя удалить. Для этого необходимо аннулировать настройку защиты. (P63)

## [Удаление одного изображения]

- 1 Нажать ◀/▶ для выбора изображения для удаления.
  - 2 Нажать [🗑️].
  - 3 Нажать ◀ для выбора [YES].
  - 4 Нажать кнопку ▼/[REVIEW/SET].
- Выбранное изображение будет удалено.

2,3

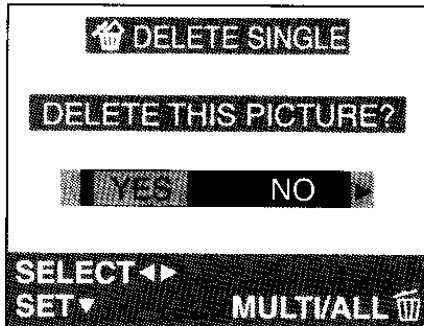

## [Удаление мульти изображений]

Можно удалить одновременно до 50 изображений.

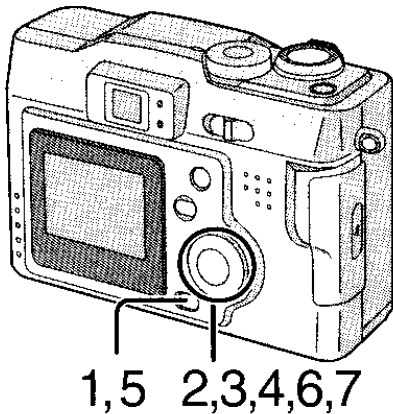

2



3,4

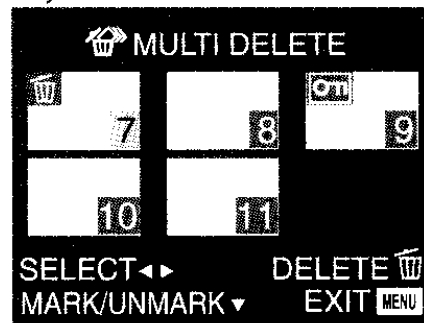

6



1 Нажать [ ] 2 раза.

2 Нажать ▲/▼ для выбора [MULTI DELETE] и нажать ►.

3 Нажать ◀/▶ для выбора изображения для удаления.

4 Нажать кнопку ▼/[REVIEW/SET].

- Выбранные изображения будут отмечены значком [ ]. С повторным нажатием кнопки ▼/[REVIEW/SET], настройка аннулируется.

- Индикатор [ ] мигает красным светом, если выбранное изображение защищено. Необходимо аннулировать настройку защиты. (P63)

5 Нажать [ ].

6 Когда на дисплее появится сообщение "DELETE THE PICTURES YOU MARKED?" (удалить выбранные снимки?), нажать ◀ для выбора [YES].

7 Нажать кнопку ▼/[REVIEW/SET].

- Выбранные изображения будут удалены одновременно.

## [Удаление всех изображений]

Удалённые изображения не могут быть восстановлены.

2

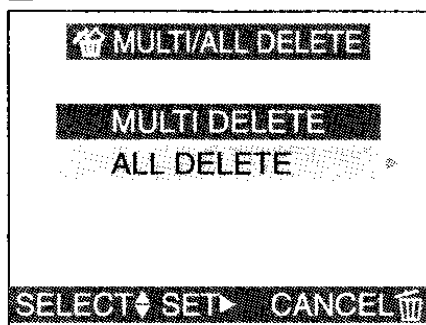

3

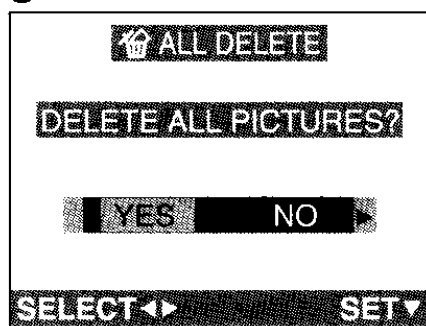

- 1 Нажать [  ] 2 раза.
- 2 Нажать ▲/▼ для выбора [ALL DELETE] и нажать ►.
- 3 Когда на дисплее появится сообщение “DELETE ALL PICTURES?” (удалить все снимки?), нажать ◀/▶ для выбора [YES].
- 4 Нажать кнопку ▼/[REVIEW/SET].

- Защищённые снимки или снимки, выходящие за пределы стандартов DCF (P52) не удаляются.

- Во время удаления не отключать электропитание или вынимать карту.
- Когда оставшейся энергии немного или было удалено много снимков, используйте батарейки с достаточной оставшейся энергией или адаптер переменного тока (не поставляется, DMW-AC2).

# Запись данных печати на карту (Настройка DPOF)

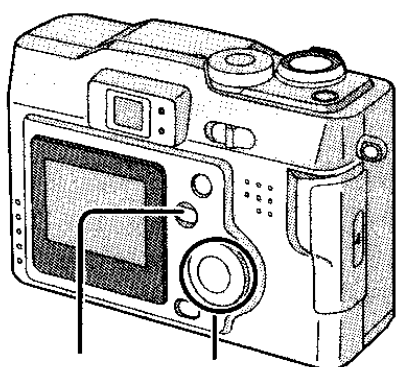

1,6 2,3,4,5

2,3

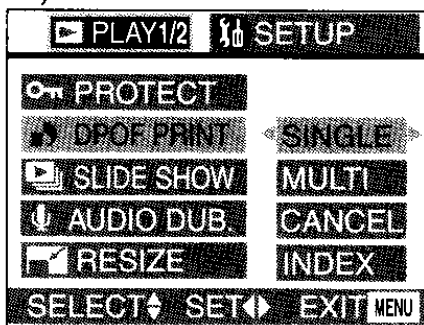

4

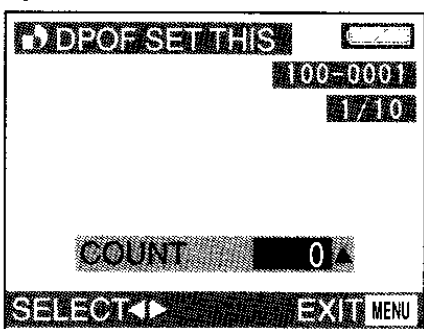

5

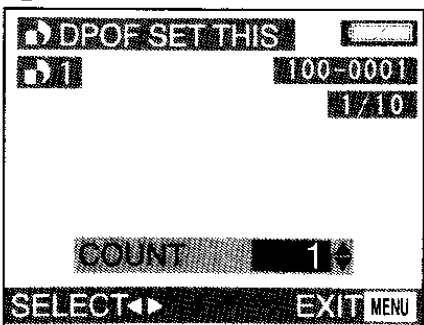

DPOF – это сокращение от Digital Print Order Format (формат порядка цифровой распечатки). Эта функция позволяет вам определить изображения, предназначенные для распечатки. Некоторые фото принтеры, также как и многие коммерческие фирмы по обработке фотографий содержат DPOF.

[Подготовка]

- Настроить диск рабочего режима на воспроизведение [▶]. (P22)

## [Настройка одного изображения]

- 1 Нажать кнопку [MENU].
- 2 Нажать ▲/▼ для выбора [DPOF PRINT] и нажать ▶.
- 3 Выбрать [SINGLE] и нажать ▶.
- 4 Нажать ◀/▶ для выбора 1 изображения.
- 5 Нажать ▲/▼ для выбора количества распечаток.
  - Количество распечаток может быть установлено от 1 до 999.
- 6 Нажать кнопку [MENU] 2 раза.
  - Меню исчезнет.

## [Для аннулирования настройки]

Установить количество распечаток на 0 в шаге 5 функции [Настройка одного изображения].

## [Настройка множественной копии]

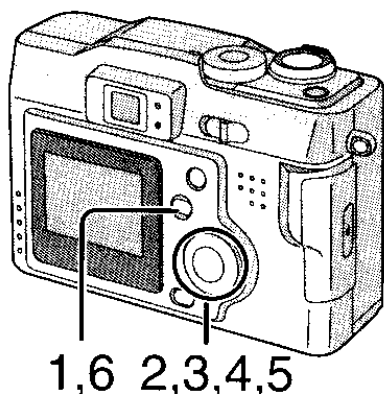

- 1 Нажать кнопку [MENU].
- 2 Нажать ▲/▼ для выбора [DPOF PRINT] и нажать ►.
- 3 Нажать ▲/▼ для выбора [MULTI] и нажать ►.
- 4 Нажать ◀/▶ для выбора изображения.
- 5 Нажать ▲/▼ для выбора количества распечаток.

2,3

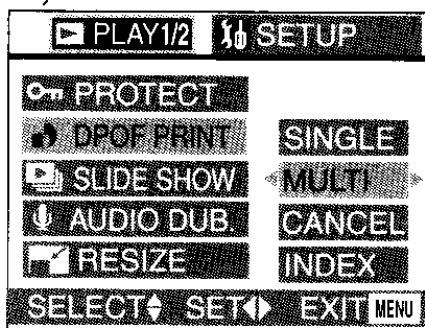

- Количество распечаток может быть установлено от 1 до 999.

- 6 Повторить шаги 4 и 5, и по окончании нажать кнопку [MENU] 2 раза.

7

- Настройка DPOF для нескольких изображений установлена.
- Меню исчезнет.

## [Для аннулирования настройки]

Установить количество распечаток на 0 в шаге 5 функции [Настройка множественной копии].

4

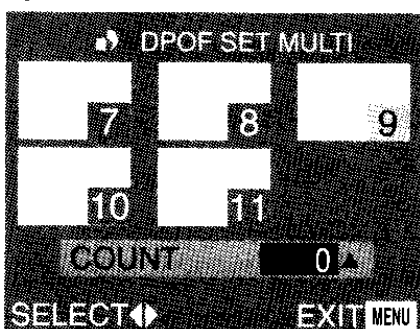

5

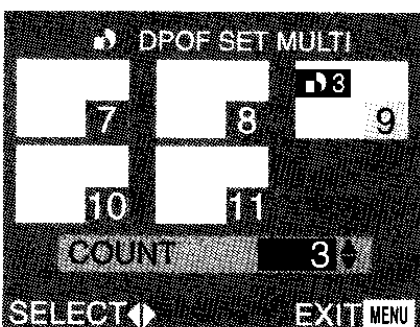

- Если файл не соответствует стандарту DCF настройка DPOF не может быть установлена.  
DCF – это сокращение от [Design rule for Camera File system], принятого JEITA [Japan Electronics and Information Technology Industries Association].
- При использовании настройки DPOF, данная фотокамера перезапишет все предыдущие настройки DPOF, сделанные с помощью другой аппаратуры.

**[Для аннулирования всех установок]**

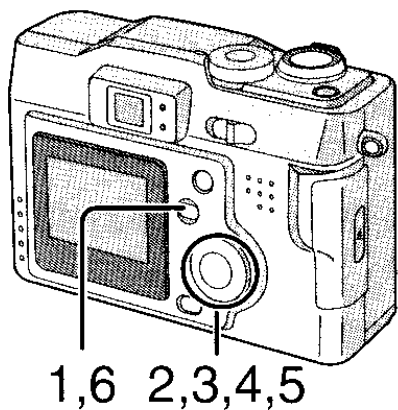

2,3



4

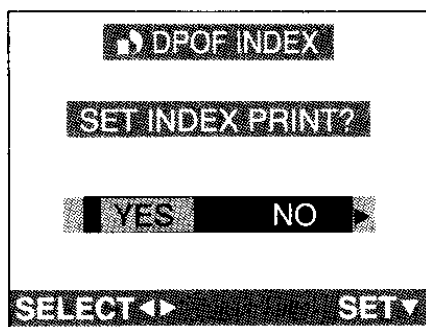
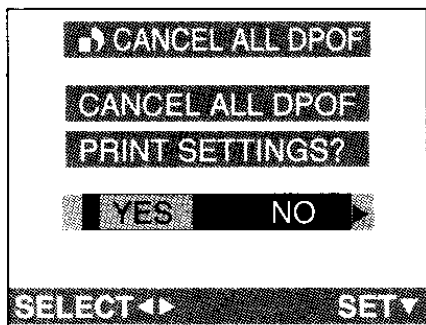

Ⓐ

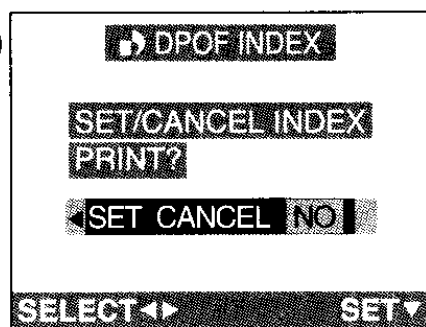

- 1 Нажать кнопку [MENU].
- 2 Нажать ▲/▼ для выбора [DPOF PRINT] и нажать ►.
- 3 Нажать ▲/▼ для выбора [CANCEL], затем нажать ►.
- 4 Когда на дисплее появится сообщение “CANCEL ALL DPOF SETTINGS?”, нажать ◀ to для выбора [YES].
- 5 Нажать кнопку ▼/[REVIEW/SET].
  - Все настройки DPOF будут аннулированы.
- 6 Нажать кнопку [MENU].
  - Меню исчезнет.

**[Настройка индекса/аннулирование]**

- 1 Нажать кнопку [MENU].
- 2 Нажать ▲/▼ для выбора [DPOF PRINT] и нажать ►.
- 3 Нажать ▲/▼ для выбора [INDEX] и нажать ►.
- 4 Когда на дисплее появится сообщение “SET INDEX PRINT?”, нажать ◀ для выбора [YES].
  - Когда индекс уже настроен, появится сообщение Ⓐ “SET/CANCEL INDEX PRINT?”. Нажать ◀/► для выбора [SET], [CANCEL] или [NO].
- 5 Нажать кнопку ▼/[REVIEW/SET].
  - Все изображения настроены/аннулированы.
- 6 Нажать кнопку [MENU].
  - Меню исчезнет.

# Защита изображений на карте

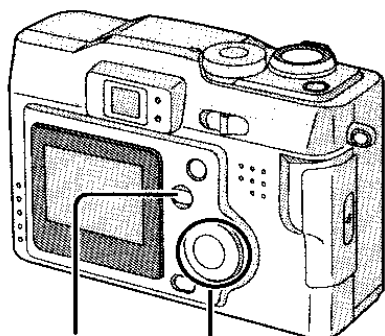

1,6 2,3,4,5

2,3

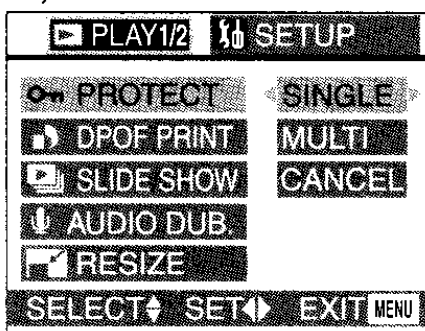

4,5

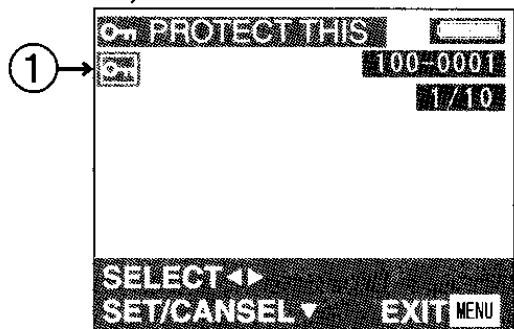

Используя эту функцию, важные фотографии могут быть защищены от случайного стирания. Эта функция не может защитить фотографии или другую информацию на Карте, если вся карта была форматирована.

[Подготовка]

- Настроить диск рабочего режима на воспроизведение [▶]. (P22)

## [Защита одного изображения/аннулирование]

- 1 Нажать кнопку [MENU].
- 2 Нажать ▲/▼ для выбора [PROTECT] и нажать ▶.
- 3 Нажать ▲/▼ выбора [SINGLE] и нажать ▶.
- 4 Нажать ◀/▶ для выбора 1 изображения.
- 5 Нажать кнопку ▼/[REVIEW/SET].
  - Появится знак защиты ①.
  - При повторном нажатии ▼/[REVIEW/SET], защита аннулируется и символ исчезнет.
- 6 Нажать кнопку [MENU] 2 раза.
  - Меню исчезнет.

## [Защита нескольких изображений/Аннулирование всех настроек]

- 1 Метод тот же, что и в главе “Запись данных печати на карту (Настройка DPOF)”. (P60~P62)

- Форматирование карты удалит все данные на карте, даже если вы защитите изображения при выполнении этой процедуры.
- При попытке удалить защищённый файл, на дисплее появятся сообщения “THIS PICTURE IS PROTECTED” или “PROTECTED PICTURES REMAIN UNDELETED”. При желании удалить защищённый файл, необходимо сначала аннулировать настройку защиты.
- Настройка защиты может быть не действительной на другой аппаратуре.
- Сдвигая переключатель защиты от записи на карте памяти SD на [LOCK] вы предохраняете от удаления снимки, даже если защита не была установлена.
- Звуковое дублирование не может быть применено к движущимся изображениям. (P66)

# Воспроизведение при показе слайдов (Автоматическое воспроизведение)

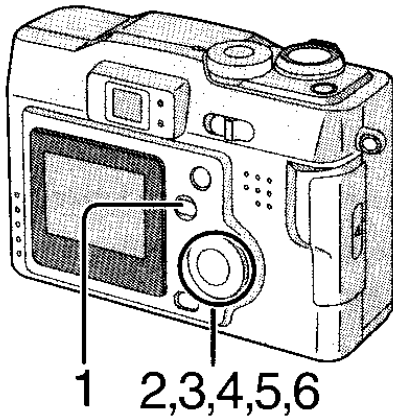

2,3



4

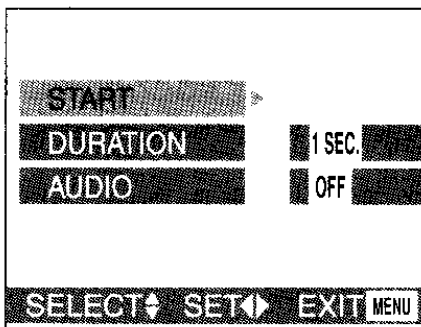

6

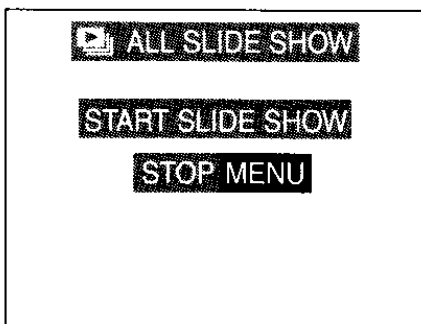

Все снимки выбранные на карте могут быть воспроизведены автоматически один за другим.

[Подготовка]

- Настроить диск рабочего режима на воспроизведение [▶]. (P22)

- 1 Нажать кнопку [MENU].
- 2 Нажать ▲/▼ для выбора [SLIDE SHOW], затем нажать ▶.
- 3 Нажать ▲/▼ для выбора [ALL]/[DPOF], затем нажать ▶.

- [ALL]: для воспроизведения всех фотоснимков
- [DPOF]: для воспроизведения фотоснимков с настройкой DPOF

- 4 Нажать ▲/▼/◀/▶ для нижеописанных настроек.

- [DURATION]: Продолжительность может быть установлена в 1, 2, 3 и 5 секунд.
- [AUDIO]: Звук может быть установлен на [ON] или [OFF]. При установке на [ON], можно Воспроизвести стоп-кадры в режиме показа слайдов со звуком.
- [DPOF SET] (Только при настройке на [DPOF]): Вы можете выбрать снимки, которые вы желаете включить на Показ Слайдов.
- [CANCEL ALL] (Только при настройке на [DPOF]): Вы можете удалить настройку Показа Слайдов.

- 5 Нажать ▲/▼ для выбора [START].

- 6 При нажатии на ▶.

- Начнётся показ слайдов.
- При нажатии кнопки [MENU], показ остановится.

- При воспроизведении движущихся изображений, показ слайдов не возможен.
- Настройка DPOF показа слайдов не может быть применена при распечатке DPOF.
- Если время записи звука больше значения, установленного для [DURATION] и настройка [AUDIO] установлена на [ON], по окончании воспроизведения звука отобразится последующий снимок.
- **Звук не может быть воспроизведён с этой камеры. Для воспроизведения звука, необходимо подключить её к телевизору.**
- При монтаже с помощью поставляемого программного обеспечения [SD Viewer for DSC], записанного на компакт-диск, можно воспроизвести показ слайдов SD на этой фотокамере. (P90)
- Изображения, настроенные на DPOF с помощью поставляемого программного обеспечения [SD Viewer for DSC], записанного на компакт-диск, не могут быть воспроизведены при показе слайдов DPOF на этой фотокамере. Необходимо настроить показ слайдов DPOF с помощью этой фотокамеры.
- При использовании настройки DPOF, данная фотокамера перезапишет все предыдущие настройки DPOF, сделанные с помощью другой аппаратуры.

# Озвучивание сделанных фотоснимков (Звуковое дублирование)

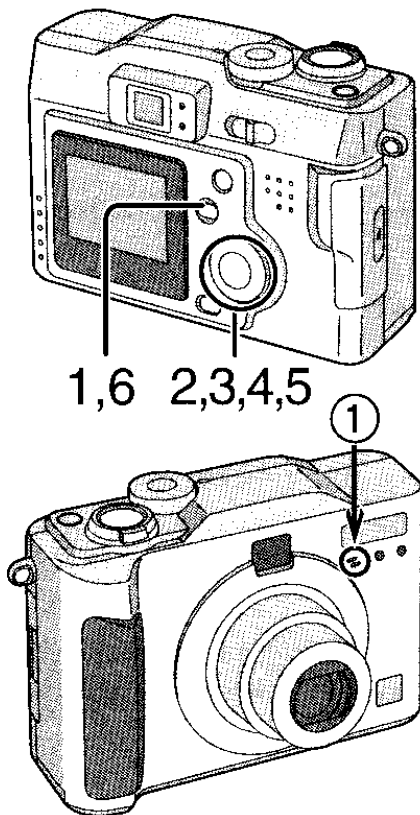

2



3,4

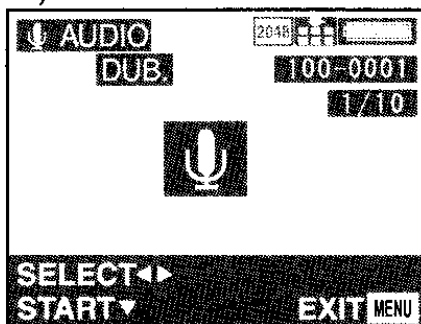

Эта функция позволяет добавить 10-ти секундный комментарий к сделанному фотоснимку.

[Подготовка]

- Настроить диск рабочего режима на воспроизведение [▶]. (P22)

- 1 Нажать кнопку [MENU].
- 2 Нажать ▲/▼ для выбора звукового дублирования [AUDIO DUB.], затем нажать ▶.
- 3 Нажать ◀/▶ для выбора снимка.
- 4 Нажать кнопку ▼/[REVIEW/SET] для запуска записи звука.  
(① Микрофон)

- Если звук был уже записан, то после звукового дублирования начальная запись будет перезаписана.
- Если звук был уже записан, то на дисплее появится сообщение "OVERWRITE AUDIO DATA?". Затем нажать ◀/▶ для выбора [YES] и нажать кнопку ▼/[REVIEW/SET] для запуска записи звука.

- 5 Нажать кнопку ▼/[REVIEW/SET] для воспроизведения звука.

- Даже если не нажать кнопку ▼/[REVIEW/SET], через 10 секунд запись остановится автоматически.

- 6 Нажать кнопку [MENU] 2 раза.

- Меню исчезнет.

- Добавление звука использует дополнительную память. Использование этой функции уменьшит количество изображений, которые можно сохранить.
- Звуковое дублирование не может быть применено к движущимся изображениям.
- Звуковое дублирование не может быть применено к движущимся изображениям.

# Изменение разрешения записанных снимков

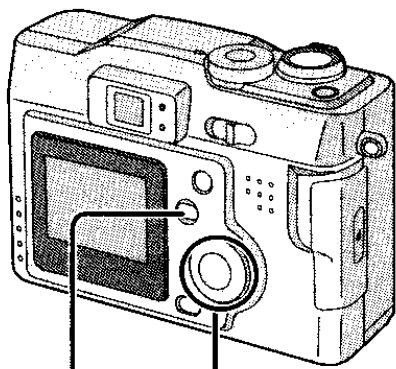

1,8 2,3,4,5,6,7

2



3

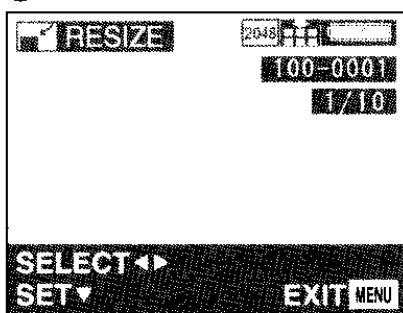

4

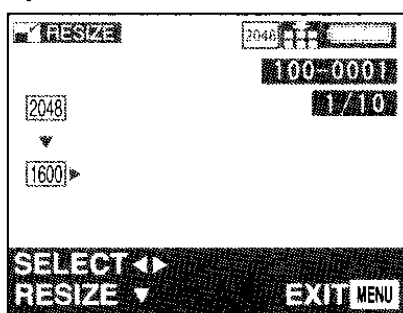

6

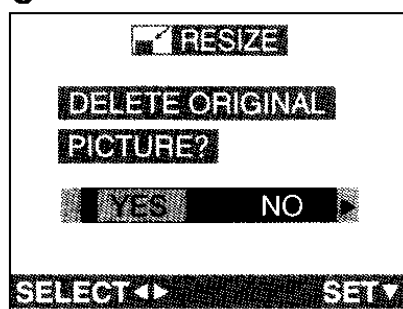

При помощи этой функции можно уменьшить разрешение записанного снимка. Эта функция удобна в случае, если вы желаете уменьшить объём снимка стем, чтобы прикрепить его к эл сообщению или разместить на веб-сайте.

[Подготовка]

- Настроить диск рабочего режима на воспроизведение [▶]. (P22)

- 1 Нажать кнопку [MENU].
- 2 Нажать ▲/▼ для выбора функции уменьшения [RESIZE], затем нажать ▶.
- 3 Нажать ◀/▶ для выбора снимка, и затем нажать ▼.
- 4 Нажать ◀/▶ для выбора разрешения.

- [1600] : 1600×1200
- [1280] : 1280×960
- [640] : 640×480

- 5 Нажать кнопку ▼/[REVIEW/SET] для установки разрешения.
- 6 Когда на дисплее появится сообщение "DELETE ORIGINAL PICTURE?", нажать ◀/▶ для выбора [YES] или [NO].
- 7 Нажать кнопку ▼/[REVIEW/SET].
- 8 Нажать кнопку [MENU] 2 раза.

- Меню исчезнет.

- Вы не можете изменить разрешение снимка на разрешение меньше чем или равное [640×480] или с аспектовым отношением, которое не является 4:3.
- Невозможно изменить разрешение фотоснимков, сделанных на другом оборудовании.
- Невозможно изменить разрешение движущихся изображений/стоп-кадров со звуком.

# Подрезка сделанных фотоснимков

Эта функция позволяет обрезать ненужную часть фотоснимка (подрезка) и увеличить оставшуюся.

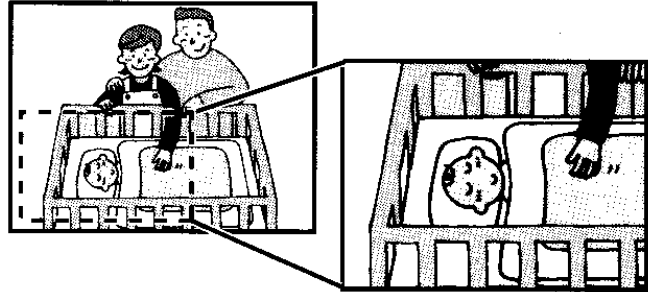
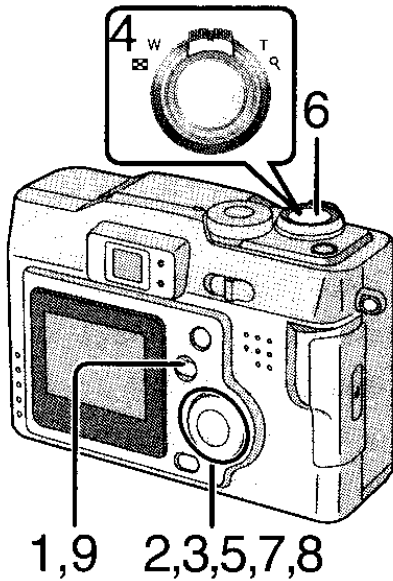

[Подготовка]

- Настроить диск рабочего режима на воспроизведение [▶]. (P22)

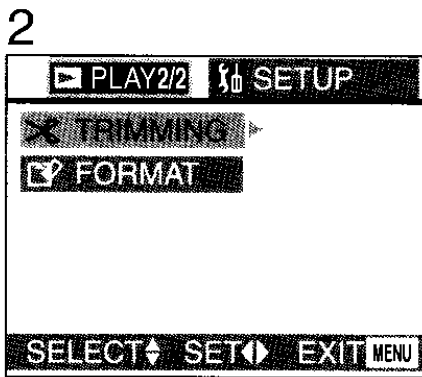

- 1 Нажать кнопку [MENU].
- 2 Нажать ▲/▼ для выбора функции уменьшения [TRIMMING], затем нажать ▶.

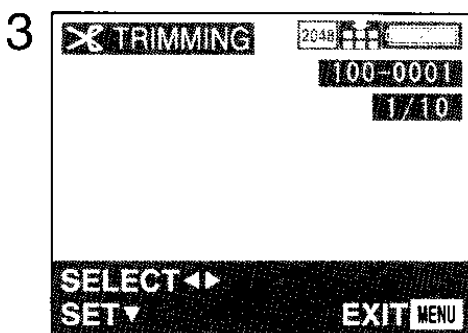

- 3 Нажать ◀/▶ для выбора фотоснимка, затем нажать ▼.
- 4 Повернуть рычажок трансфокатора в сторону [Q] для отображения объекта вблизи, и в сторону [■] для отображения объекта вдали.

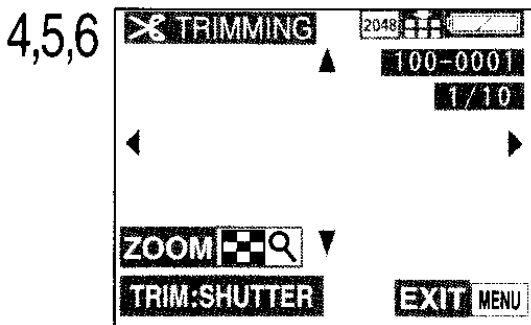

- 5 Нажать ▲/▼/◀/▶ для смены фотоснимка.
- 6 Нажать кнопку затвора для настройки.

7

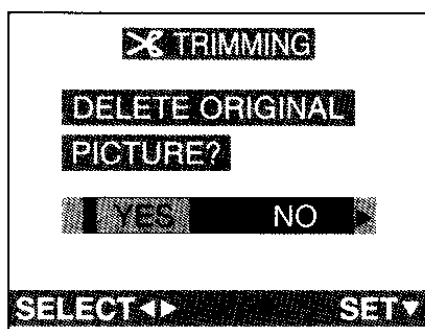

7 Когда на дисплее появится сообщение “DELETE ORIGINAL PICTURE?”, нажать ◀/▶ для выбора [YES] или [NO].

8 Нажать кнопку ▼/[REVIEW/SET].

9 Нажать кнопку [MENU] 2 раза.

- Меню исчезнет.

- Подрезка изображений потребует дополнительной памяти, в случае если первоначальное изображение занесено в память.
- Вы не можете изменить разрешение снимка на разрешение меньше чем [640×480] или с аспектовым отношением, которое не является 4:3.
- Функция подрезки не может быть применена к фотоснимкам сделанным на другом оборудовании.
- Функция подрезки не может быть применена для движущегося изображения/стоп-кадров со звуком.
- Разрешение изображения подрезанных снимков может стать меньше чем разрешение первоначальных снимков, в зависимости от подрезанного разрешения.
- Качество изображения подрезанного снимка становится хуже.

# Форматирование карты

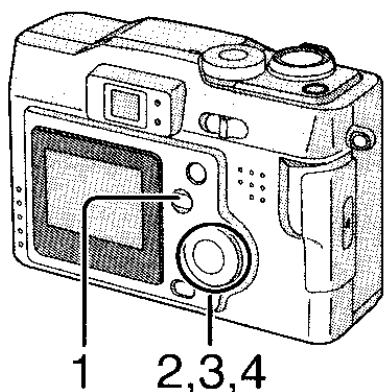

Обычно форматирование карты не обязательно (инициализирование). Необходимо форматировать карту, когда на дисплее появится сообщение “MEMORY CARD ERROR”.

- Если форматировать карту с помощью компьютера или другого оборудования, необходимо её повторно сформатировать на камере.

[Подготовка]

- Настроить диск рабочего режима на воспроизведение [▶]. (P22)

2



- 1 Нажать кнопку [MENU].
- 2 Нажать ▲/▼ для выбора [FORMAT], затем нажать кнопку ▶.

- 3 Когда на дисплее появится сообщение “DELETE ALL DATA ON THE MEMORY CARD?”, нажать ◀/▶ для выбора [YES].

- 4 Нажать кнопку ▼/[REVIEW/SET].

- Карта отформатирована.
- После форматирования записанные изображения и любые другие данные не могут быть восстановлены.

3

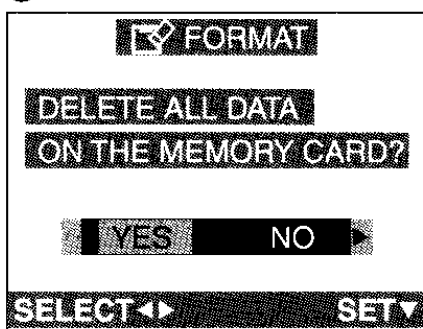

- При форматировании, используйте батарейки, имеющие достаточную оставшуюся энергию или адаптер переменного тока (не поставляется, DMW-AC2).
- Во время форматирования не отключать электропитание.
- Если карта не форматировается, обращаться к дилеру.

# Настройка яркости монитора ЖКД

Можно настроить яркость монитора ЖКД.

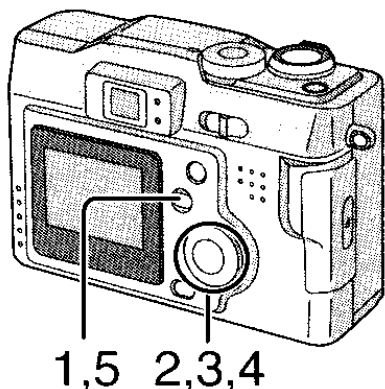

3,4

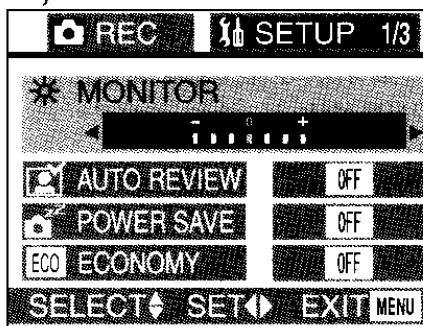

[Подготовка]

- Нажать кнопку [DISPLAY] для выбора дисплея монитора ЖКД. (P20)
- Настроить диск рабочего режима, за исключением [♥]. (P22)

- 1 Нажать кнопку [MENU].
- 2 Нажать ► для входа в меню настроек.
- 3 Нажать ▲/▼ для выбора [MONITOR].
- 4 Нажать ◀/▶ для настройки яркости.
- 5 Нажать кнопку [MENU].
  - Меню исчезнет.

- В простом режиме [♥], яркость монитора ЖКД зафиксированна на [0].

- Настройка монитора ЖКД не осветлит или затемнит действительную фоторафию.
- Настройка монитора ЖКД для прояснения изображения может неправильно отобразить сцену, которая будет ярче чем реальная фотография. Во многих случаях первоначальная фабричная настройка создаст наилучшее выполнение и более близкое воспроизведение реальной сцены.

# Использование автоматического просмотра

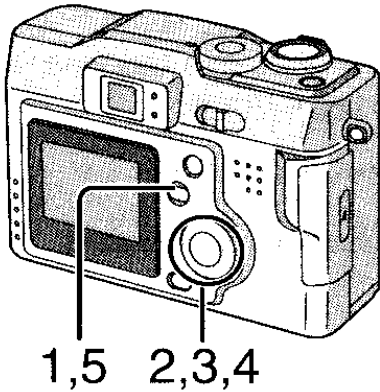

При записи, настроив автоматический просмотр на [1SEC.]/[3SEC.], сделанный фотоснимок автоматически появится на дисплее ЖКД на 1 или 3 секунды.

[Подготовка]

- Установить диск рабочего режима, за исключением [▶]/[♥]. (P22)

- 1 Нажать кнопку [MENU].
- 2 Нажать ▶ для входа в меню настроек.
- 3 Нажать ▲/▼ для выбора автоматического просмотра [AUTO REVIEW].
- 4 Нажать ◀/▶ для выбора [1SEC.] или [3SEC.].
- 5 Нажать кнопку [MENU].
  - Меню исчезнет.

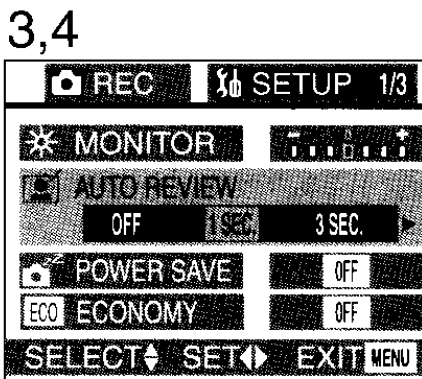

- Даже при настройке автоматического просмотра на [1SEC.]/[3SEC.], в режиме движущихся изображений он невозможен [M].
- При записи в многократном режиме, при автоматическом бракетинге, в режиме стоп-кадров со звуком, записанные фотоснимки отображаются автоматически.
- В простом режиме [♥], настройка автоматического просмотра становится [ON] (2 секунды) или [OFF].

# Настройка Рабочего Звука

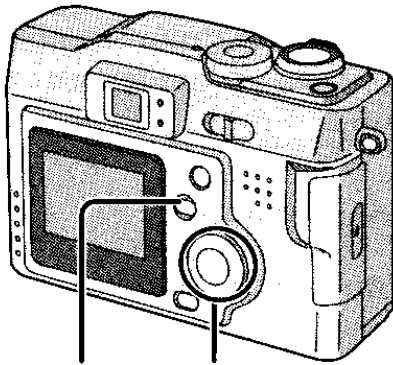

1,5 2,3,4

3,4

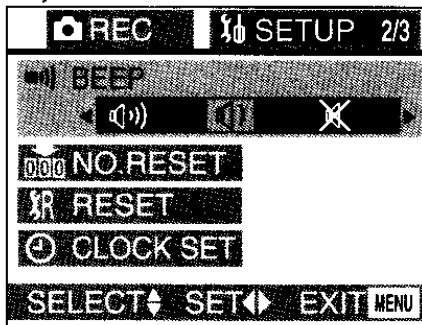

Можно настроить громкость звука для выполнений операций меню.

- 1 Нажать кнопку [MENU].
- 2 Нажать ► для входа в меню настроек.
  - В простом режиме, пропустите этот шаг.
- 3 Нажать ▲/▼ для выбора [BEEP].
- 4 Нажать ◀/▶ для настройки громкости рабочего звука.
- 5 Нажать кнопку [MENU].
  - Меню исчезнет.

- В простом режиме [♥], настройка становится [ON] или [OFF].

# Настройка режима сбережения энергии

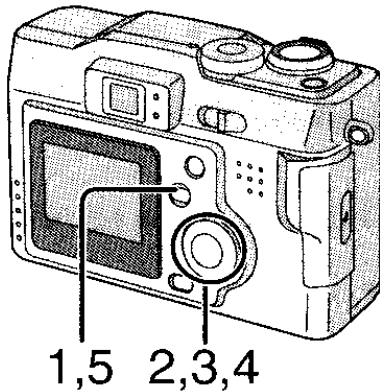

При установке этого режима, фотокамера отключается, если не используется некоторое время.

- 1 Нажать кнопку [MENU].
- 2 Нажать ► для входа в меню настроек.
- 3 Нажать ▲/▼ для выбора сигнала [POWER SAVE].
- 4 Нажать ◀/▶ для выбора настройки времени.
  - [2 MIN.]
  - [5 MIN.]
  - [10 MIN.]
  - [OFF]: Фотокамера не отключится автоматически.
- 5 Нажать кнопку [MENU].
  - Меню исчезнет.

3,4

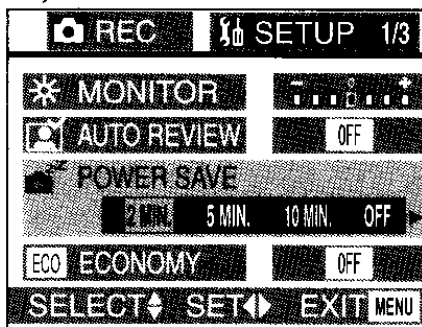

- Если необходимо аннулировать режим сбережения энергии, повернуть выключатель электропитания на [OFF], а затем снова на [ON], или нажать кнопку затвора.
- При использовании адаптера переменного тока (не поставляется, DMW-AC2)/при записи движущихся изображений/при воспроизведении движущихся изображений/при показе слайдов, режим сбережения энергии не доступен.
- В простом режиме [♥], сбережение энергии зафиксированно на [2 MIN.].

# Сбережение потребления энергии (Режим сбережения)

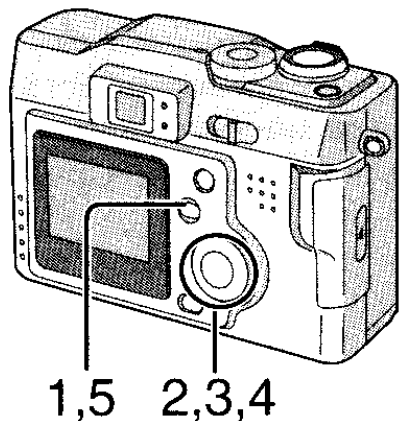

Если камера не используется в течении приблизительно 15 секунд, дисплей монитора ЖКД отключается, тем самым экономя потребление энергии.

- Если настройка [ECONOMY] установлена на [ON], дисплей монитора ЖКД отключается при подзарядке вспышки.
- Если настройка [ECONOMY] установлена на [ON], время настройки сбережения энергии зафиксированно на [2 MIN.].

[Подготовка]

- Установить диск рабочего режима, за исключением [▶]/[♥]. (P22)

3,4

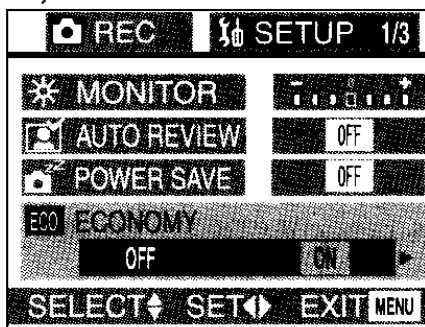

- 1 Нажать кнопку [MENU].
- 2 Нажать ▶ для входа в меню настроек.
- 3 Нажать ▲/▼ для выбора [ECONOMY].
- 4 Нажать ▶ для выбора [ON].
- 5 Нажать кнопку [MENU].

- Меню исчезнет.

- Сообщение [MONITOR OFF] отображается на несколько секунд перед отключением дисплея монитора ЖКД.
- При нажатии любой кнопки, монитор ЖКД вновь включается.

- При использовании адаптера переменного тока (не поставляется, DMW-AC2)/записи движущихся изображений, режим сбережения не доступен.
- Режим сбережения не работает во время отображения экрана меню, или при установленном автоматическом таймере.

# Изменение номера файла

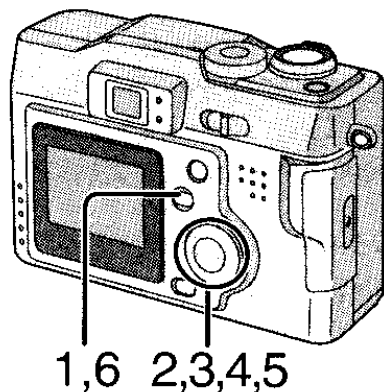

3

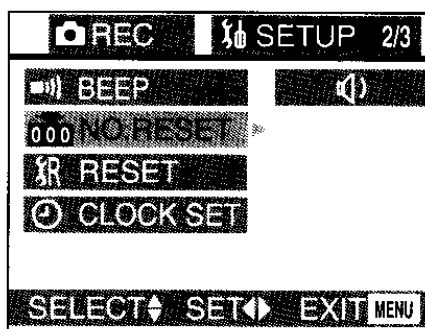

4

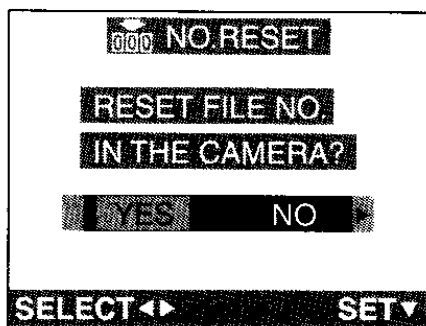

Поскольку номера файлов записываются камерой последовательно, если вы используете две или более карты, может случиться что номера файлов на ваших картах не будут начинаться с 0001. Используйте эту функцию, когда вы вводите новую карту или выполняете новую запись на записанную карту и желаете начать запись с номера файла 0001.

[Подготовка]

- Установить диск рабочего режима, за исключением [▶]/[♥]. (P22)

- 1 Нажать кнопку [MENU].
- 2 Нажать ▶ для входа в меню настроек.
- 3 Нажать ▲/▼ для выбора [NO.RESET], затем нажать ▶.
- 4 Когда на дисплее появится сообщение “RESET FILE NO. IN THE CAMERA?”, нажать ◀ для выбора [YES].
- 5 Нажать кнопку ▼/[REVIEW/SET].
- 6 Нажать кнопку [MENU].
  - Меню исчезнет.

# Инициализация установок

Эта функция позволяет вам легко перенастроить камеру на первоначальные заводские установки.

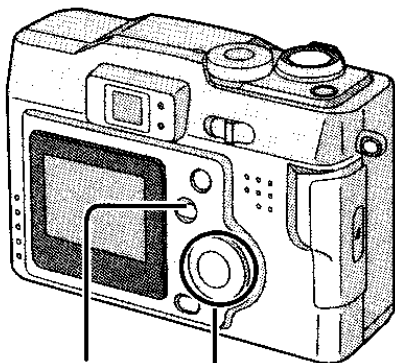

1,8 2,3,4,5,6,7

3

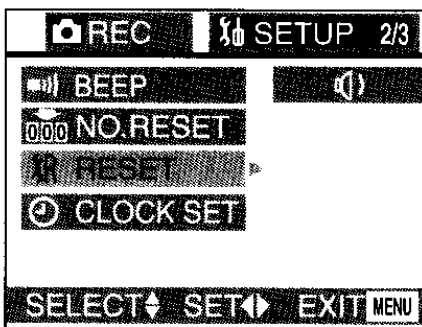

4

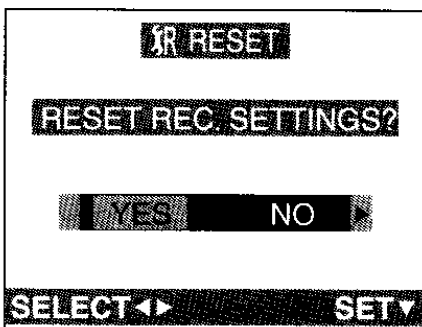

6

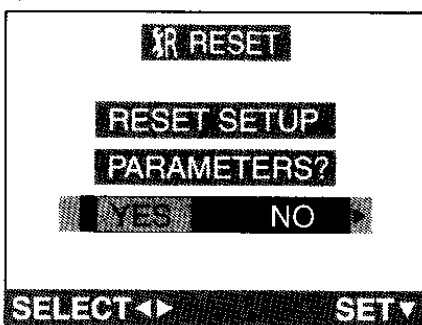

[Подготовка]

- Установить диск рабочего режима, за исключением [▶]/[♥]. (P22)

- 1 Нажать кнопку [MENU].
- 2 Нажать ▶ для входа в меню настроек.
- 3 Нажать ▲/▼ для выбора функции уменьшения [RESET], затем нажать ▶.
- 4 Когда на дисплее появится сообщение "RESET REC SETTINGS?"; нажать ◀ для выбора [YES].
- 5 Нажать кнопку ▼/[REVIEW/SET].
  - Сообщение "REC SETTING RESET COMPLETED" отображается примерно на 2 секунды.
- 6 Когда на дисплее появится сообщение "RESET SETUP PARAMETERS?"; нажать ◀ для выбора [YES].
- 7 Нажать кнопку ▼/[REVIEW/SET] для установки.
  - Настройка часов не сбрасывается.
- 8 Нажать кнопку [MENU].
  - Меню исчезнет.

# Воспроизведение изображений на экране телевизора

Подсоединяя фотокамеру к телевизору с помощью кабеля аудио/видео ①, можно просматривать записанные изображения на телевизионном экране.

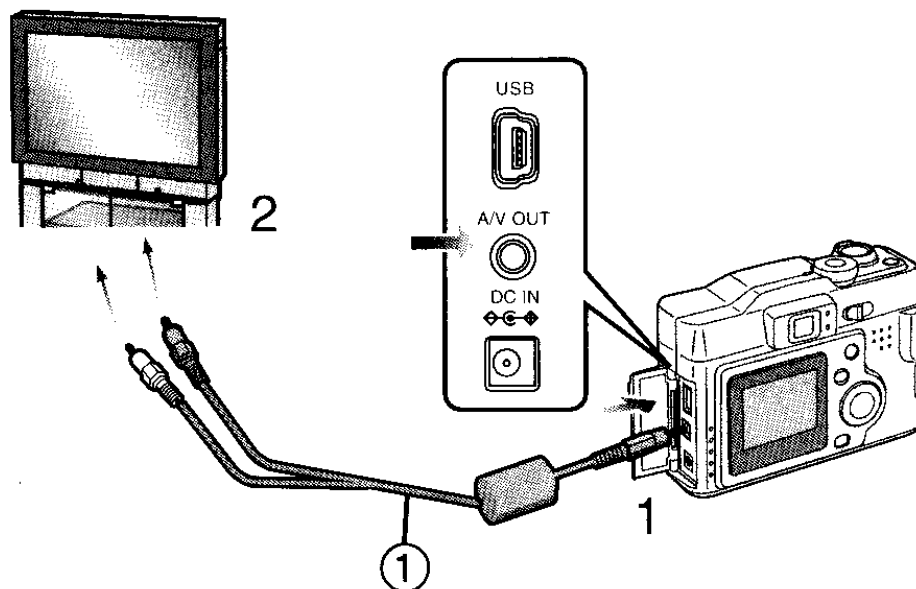

[Подготовка]

- Перед подсоединением выключить фотокамеру, и телевизор.
- 1 Подсоединить кабель A/V ① в разъем выхода A/V OUT фотокамеры.
- 2 Подсоединить кабель A/V в разъемы выхода видео и аудио на телевизоре.
  - Жёлтый: в разъем входа видео
  - Белый: в разъем входа аудио
- 3 Включить телевизор и выбрать внешний вход.
- 4 Включить фотокамеру и настроить диск рабочего режима на воспроизведение [▶].
  - Изображение появится на телевизионном экране.

## ■ Просмотр изображений в других странах

Если задать меню на [VIDEO OUT], то можно просматривать изображения на телевизоре в других странах (регионах), где используется система NTSC или PAL.

- Даже если вы установите выбор меню для [VIDEO OUT] на [PAL], выходной сигнал будет NTSC.
- При подсоединении к телевизору, используйте батарейки, имеющие достаточную оставшуюся энергию или адаптер переменного тока (не поставляется, DMW-AC2).
- Нельзя использовать любой другой кабель, кроме поставляемого кабеля.
- Кабель A/V не может быть подсоединён к разъёму "антенна" на телевизоре. Ваш телевизор должен иметь отдельные разъёмы звука и видео, чтобы эта функция работала правильно.
- Необходимо также прочитать инструкцию по эксплуатации телевизора.

# Подсоединение к персональному компьютеру

[Подготовка]

- Если ваш компьютер имеет Microsoft Windows® 98 или Windows® 98 Second Edition, должен быть установлен драйвер USB с входящего в набор компакт-диска. Если вы используете более новую оперативную систему Microsoft, например Windows® Me, Windows® 2000, или Windows® XP (Home Edition/Professional), не надо устанавливать никакой драйвер USB. Ваш компьютер должен признавать камеру автоматически.

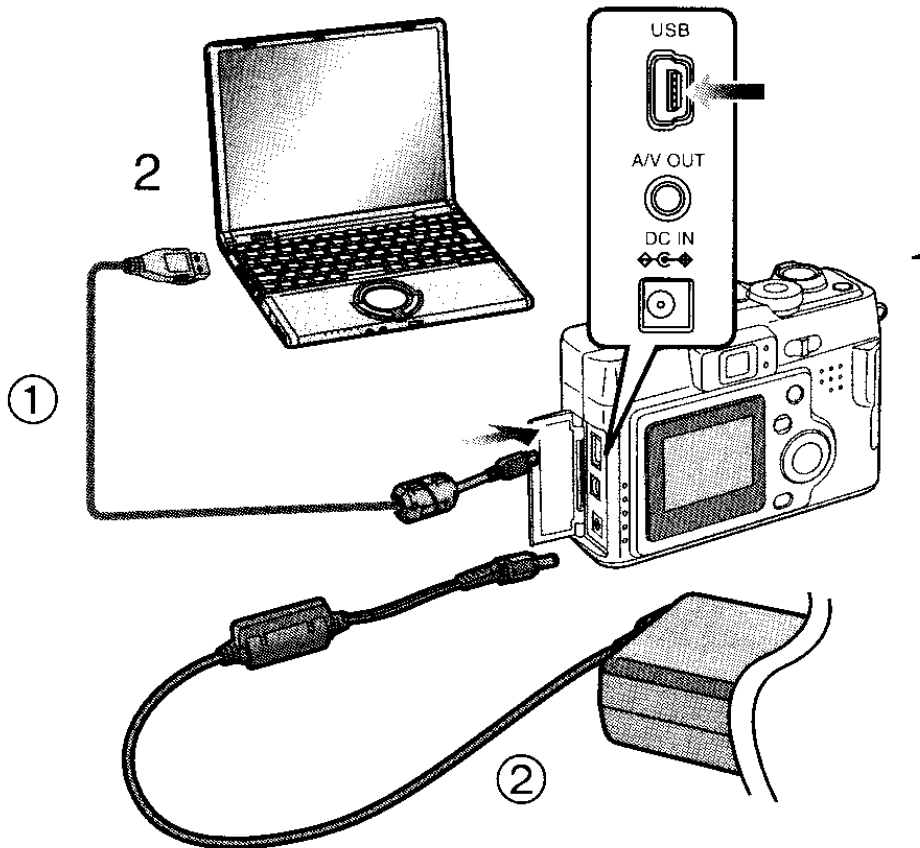

**1 Ввести карту памяти в фотокамеру, и повернуть выключатель электропитания на [ON].**

**2 Подсоединить фотокамеру к персональному компьютеру при помощи поставляемого кабеля USB ①.**

[Windows]

Дисковод представлен в папке [My Computer].

- Если фотокамера впервые подключается к компьютеру, необходимый драйвер настраивается автоматически для того, чтоб фотокамера была опознана функцией Windows “плаг энд плей”, в дальнейшем дисковод будет представлен в папке [My Computer].

[Macintosh]

Дисковод представлен на экране.

- Во время доступа горит индикатор вспышки/доступа.
- Если во время доступа энергия батарейки закончится, данные могут быть повреждены. Индикатор оставшегося заряда батареи не отображается. Поэтому, при подсоединении к компьютеру, используйте батарейки, имеющие достаточную оставшуюся энергию или адаптер переменного тока ② (не поставляется, DMW-AC2).
- При подключении к компьютеру, фотоснимки и звуки не выводятся из разъёма A/V OUT.
- Для получения подробной информации (установка программного обеспечения), читать поставляемые инструкции к персональному компьютеру.

# USB DIRECT-PRINT

Подсоединяя фотокамеру к принтеру, который соответствует USB DIRECT-PRINT при помощи поставляемого кабеля USB, можно распечатывать фотоснимки прямо с фотокамеры.

(Обращайтесь к производителю принтера касательно соответствующих моделей)

(Необходимо также прочитать инструкцию по эксплуатации принтера)

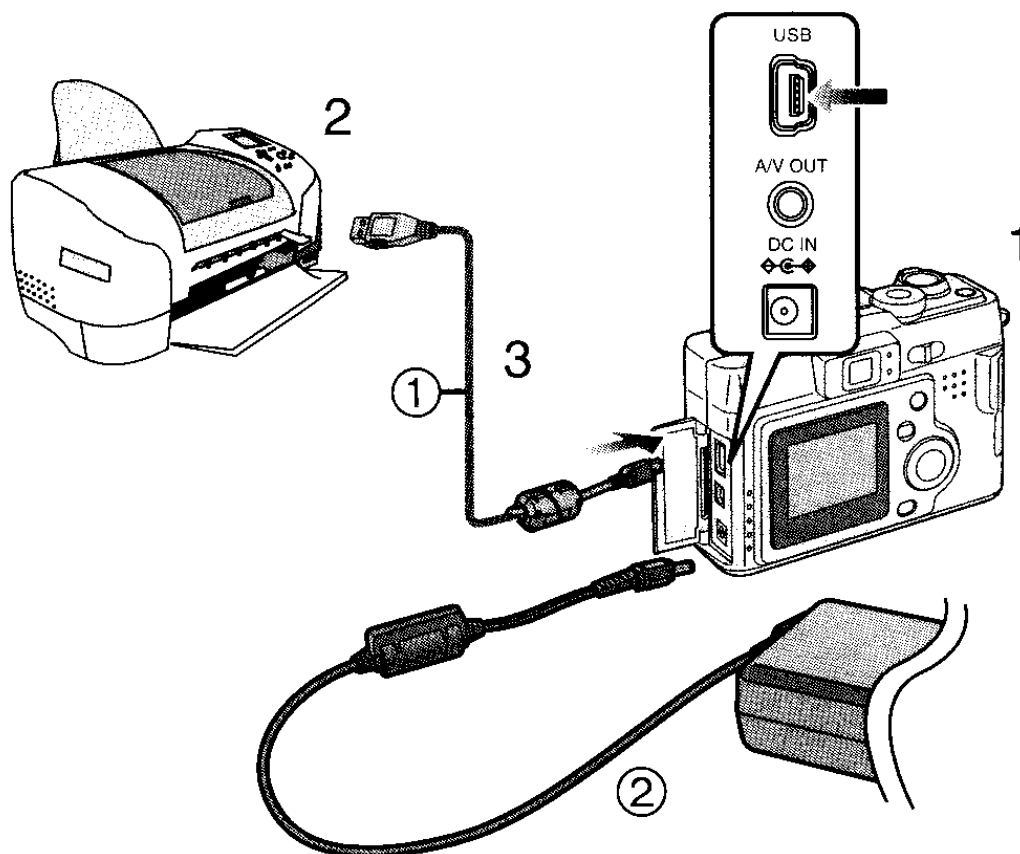

- 1 Ввести карту памяти в фотокамеру, и повернуть выключатель электропитания на [ON].
- 2 Включить принтер.
- 3 Подсоединить камеру к принтеру при помощи поставляемого кабеля USB ①.

- При подсоединении к принтеру, используйте батарейки, имеющие достаточную оставшуюся энергию или адаптер переменного тока ② (не поставляется, DMW-AC2).
- По окончании распечатки отсоедините кабель подсоединения USB и кабель пост. тока.

# USB DIRECT-PRINT (Одиночный кадр)

[Подготовка]

- Подсоединить фотокамеру к принтеру. (P80)

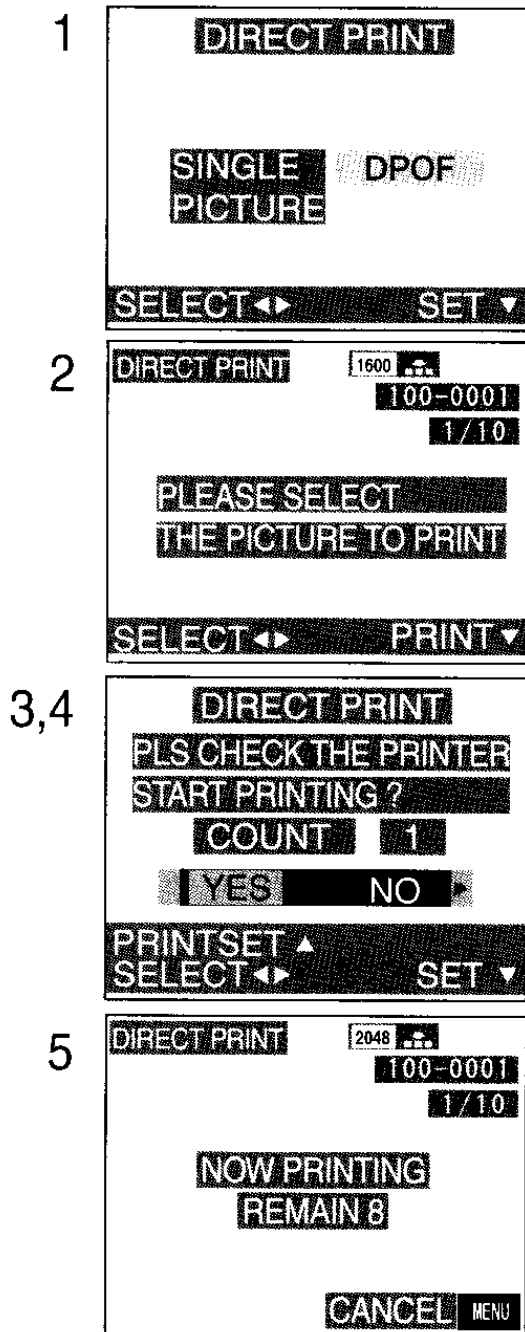

- 1 Только когда настройка DPOF уже установлена, нажать ◀ для выбора [SINGLE PICTURE], и затем нажать кнопку ▼/[REVIEW/SET].

- Если настройка DPOF не установлена, такой экран скачет.

- 2 Нажать ◀/▶ для выбора снимка для распечатки, и затем нажать кнопку ▼/[REVIEW/SET].

- Сообщение "PLEASE SELECT THE PICTURE TO PRINT" отобразится на 2 секунды.

- 3 Нажать ▲, и нажать ◀/▶ для установки количества распечаток, а затем нажать кнопку ▼/[REVIEW/SET].

- 4 Нажать ◀ для выбора [YES].

- Появится сообщение "PLS CHECK THE PRINTER START PRINTING?".

- 5 Нажать кнопку ▼/[REVIEW/SET].

- Начнётся распечатка.

- Нажатием кнопки [MENU] вы можете остановить распечатку.

# USB DIRECT-PRINT (DPOF)

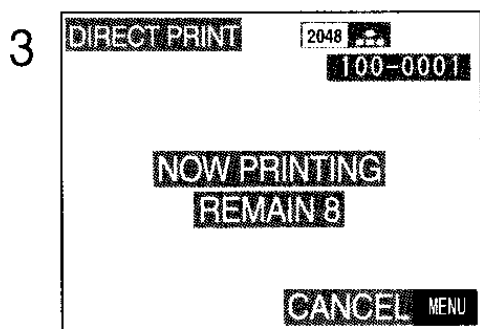
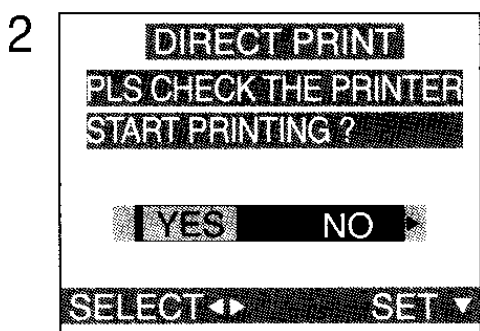
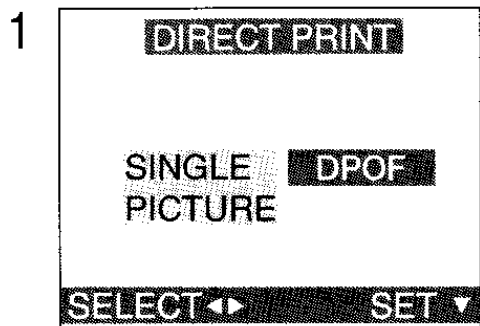

[Подготовка]

- Подсоединить фотокамеру к принтеру. (P80)
- Запись данных печати на карту (Настройка DPOF). (P60)

1 Нажать ◀/▶ для выбора [DPOF].

- Нажатием кнопки [MENU] вы можете изменить настройку DPOF. (P60)

2 Нажать кнопку ▼/[REVIEW/SET].

- Появится сообщение "PLS CHECK THE PRINTER START PRINTING? "

3 Нажать ◀ для выбора [YES], затем нажать кнопку ▼/[REVIEW/SET].

- Начнётся распечатка.

- Нажатием кнопки [MENU] вы можете остановить распечатку.

- Если общее количество изображений больше чем 255, количество оставшихся изображений будет отображено как "----".

## Использование адаптера перем. тока

Если вы пользуетесь адаптером переменного тока, (не поставляется, DMW-AC2), вы можете пользоваться камерой не беспокоясь о разрядке аккумулятора.

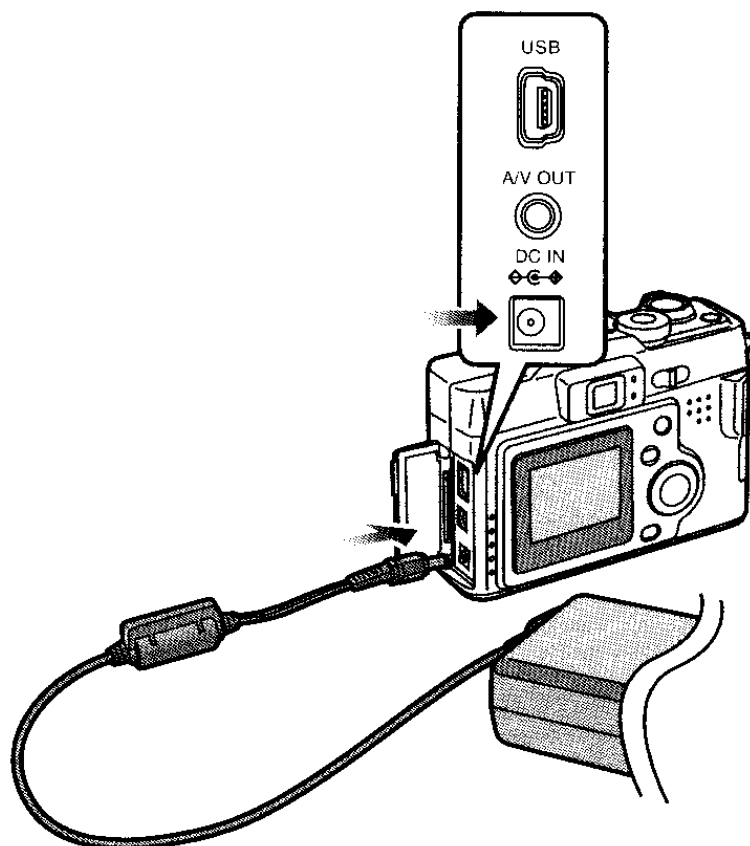

[Подготовка]

- Убедитесь, что выключатель электропитания установлен на [OFF] и объектив задвинут.

### 1 Подсоедините штепсельную вилку перем. тока в разъём перем. тока.

РАЗЪЕМ ДОЛЖЕН НАХОДИТЬСЯ ВБЛИЗИ АППАРАТУРЫ И ДОСТУП К НЕМУ НЕ ДОЛЖЕН БЫТЬ ЗАТРУДНЕН.

### 2 Откройте дверцу контакта.

### 3 Подсоедините адаптер перем. тока в разъём входа пост. тока.

- Не используйте другой адаптер перем. тока, кроме адаптера (DMW-AC2).
- Камера нагревается во время использования. Это однако не является неполадкой в работе.
- Аккумулятор не может быть подзаряжен в фотокамере с подсоединённым адаптером переменного тока.
- При отсоединении/подсоединении адаптера переменного тока с включенным выключателем электропитания, используя батарейки, данные на карте могут быть повреждены или же работа фотокамеры может быть невозможной. Отсоединить/подсоединить адаптер переменного тока только после выключения выключателя электропитания.

# После пользования

После пользования и после нижеописанных шагов рекомендуется поместить фотокамеру для хранения в мягкий защитный чехол (не поставляется).

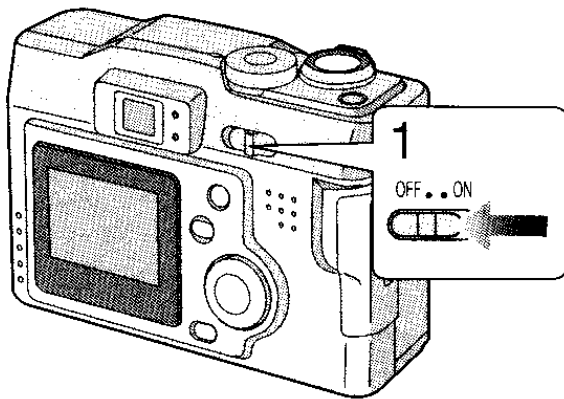

**1 Повернуть выключатель электропитания на [OFF]. (P18)**

**2 Вынуть карту. (P16)**

**3 Вынуть батарейки.**

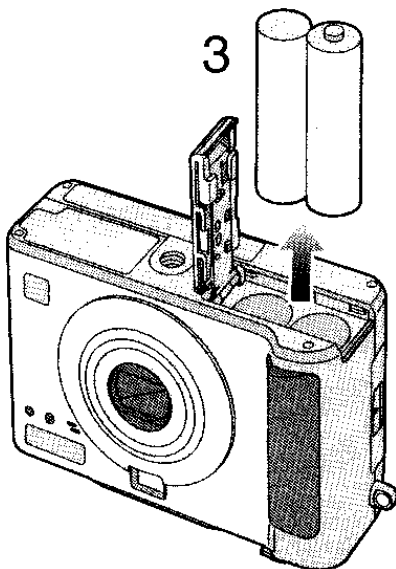
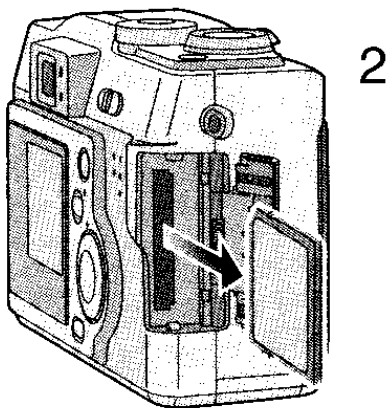

- Если фотокамерой не пользуются длительное время, необходимо извлечь из неё батарейки. (При повторном введении батареек, следует заново задать дату/время)

# Элементы меню

## Меню режима записи

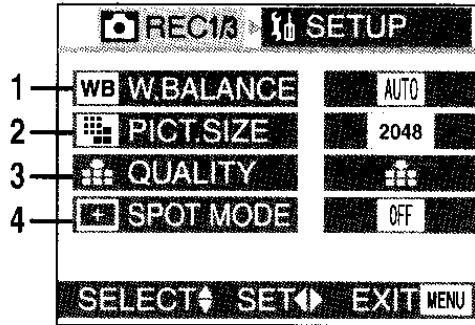

- 1 W.BALANCE (P48)
- 2 PICT.SIZE (P36)
- 3 QUALITY (P37)
- 4 SPOT MODE (P43)

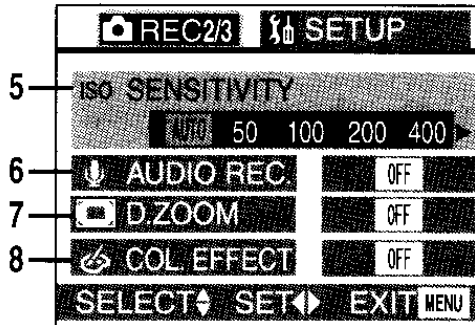

- 5 SENSITIVITY (P50)
- 6 AUDIO REC. (P35)
- 7 D.ZOOM (P31)
- 8 COL.EFFECT (P42)

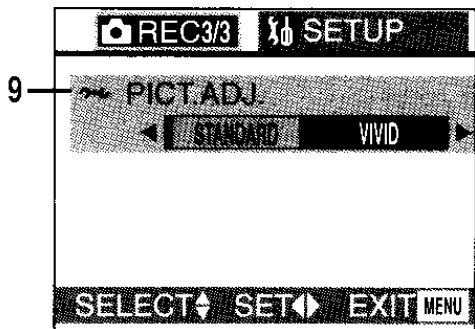

- 9 PICT.ADJ. (P47)

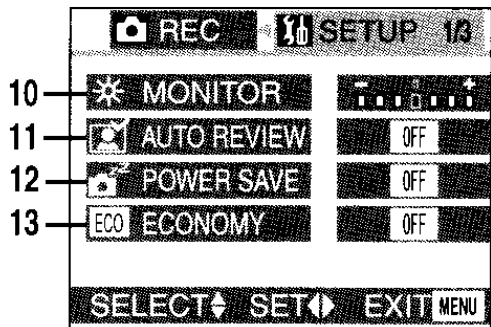

- 10 MONITOR (P71)
- 11 AUTO REVIEW (P72)
- 12 POWER SAVE (P74)
- 13 ECONOMY (P75)

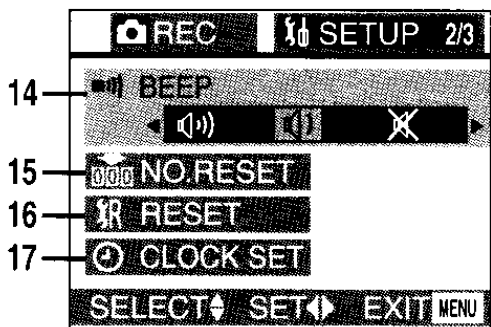

- 14 BEEP (P73)
- 15 NO.RESET (P76)
- 16 RESET (P77)
- 17 CLOCK SET (P24)



- 18 LANGUAGE

### Меню простого режима

- Для элементов меню без номера ссылаться на элементы с тем же названием.

19 PICT.MODE (P27)

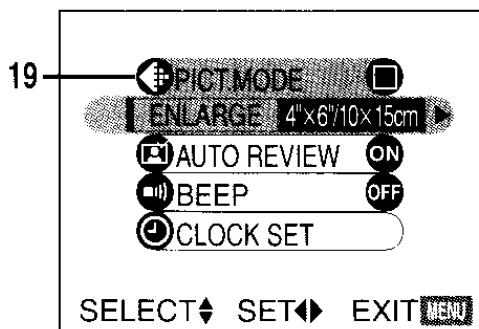

### Меню режима воспроизведения

- Для элементов меню без номера ссылаться на элементы с тем же названием.

20 PROTECT (P63)

21 DPOF PRINT (P60)

22 SLIDE SHOW (P64)

23 AUDIO DUB. (P66)

24 RESIZE (P67)

25 TRIMMING (P68)

26 FORMAT (P70)

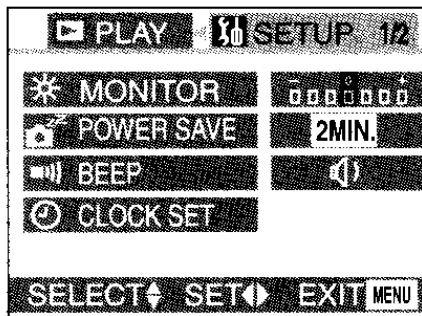
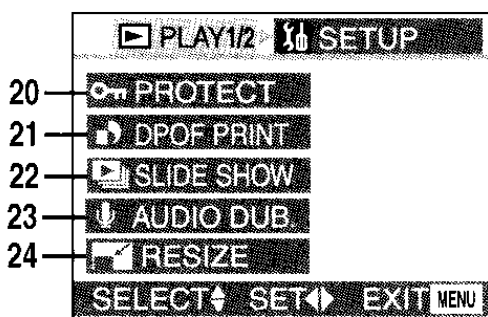

27 VIDEO OUT (P78)

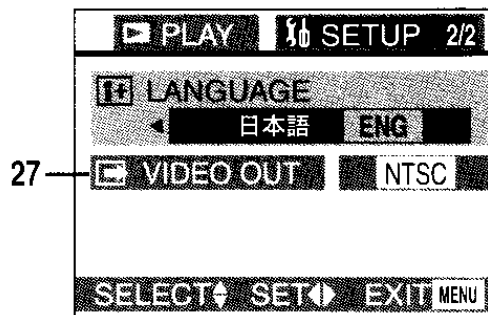

# Предосторожности при использовании фотокамеры

Установленный производителем в порядке п. 2 ст 5 федерального закона РФ “О защите прав потребителей” срок службы данного изделия равен 7 годам с даты производства при условии, что изделие используется в строгом соответствии с настоящей инструкцией по эксплуатации и применимыми техническими стандартами.

## ■ Предосторожности при использовании фотокамеры

**держат цифровую фотокамеру вдали от намагниченного оборудования (например, микроволновой печи, телевизора, оборудования для видеоигр и т. п.).**

- При пользовании цифровой фотокамерой на телевизоре или вблизи него, изображение и звук могут искажаться из-за электромагнитных волн.
- Не пользоваться фотокамерой вблизи сотового телефона, так как он может вызвать помехи, отрицательно влияющие на изображение и звук.
- Записанные данные могут быть повреждены, или же изображения могут быть искажены под воздействием сильных магнитных полей, создаваемых динамиками или крупными двигателями.
- Электромагнитное излучение, создаваемое микропроцессорами, может отрицательно влиять на цифровую фотокамеру, вызывая искажения изображения и звука.

- Если цифровая камера подвергается воздействию магнетически заряженной аппаратуры и не работает должным образом, выключите камеру и отсоедините батарейки, а затем снова подсоедините их. После чего включите камеру.

## **Не пользоваться цифровой фотокамерой возле радиопередатчиков или высоковольтных линий.**

- При записи изображений возле радиопередатчиков или высоковольтных линий, качество записываемого изображения или звука может быть значительно ухудшено.

## **Не брызгать на фотокамеру инсектицидами или летучими химическими веществами.**

- Если брызги таких химических веществ попадут на цифровую камеру, они могут вызвать деформацию её корпуса и отслаивание поверхностной отделки.
- Не держать резиновые или пластиковые материалы в контакте с фотокамерой в течении длительного времени.

## **При пользовании камерой на пляже или в похожих условиях предохранять ее от попадания внутрь песка и пыли.**

- Песок или пыль могут нанести вред фотокамере или карте. (Следует проявлять осторожность при вставлении и изъятии карты)

**При пользовании фотокамерой в дождливую или снежную погоду, или на пляже, необходимо следить, чтоб внутрь неё не попала вода.**

- Вода может привести к сбоям в работе цифровой фотокамеры или карты. (может произойти непоправимая поломка)
- Если на фотокамеру попали брызги морской воды, смочить мягкую тряпочку в пресной воде, хорошо отжать её и тщательно протереть корпус фотокамеры. Затем повторно протереть сухой мягкой тряпочкой.

**Не использовать фотокамеру с целью надзора или для других коммерческих целей.**

- При использовании фотокамеры в течении длительного времени, её внутренняя температура повышается, что следовательно может вызвать нарушения в работе.
- Цифровая фотокамера не предназначена для профессиональных целей.

**Не применять бензин, растворитель или спирт для чистки фотокамеры.**

- Корпус фотокамеры может деформироваться, а отделка на поверхности может начать отслаиваться.
- Перед чисткой камеры, отсоедините батарейки.
- Протирать фотокамеру сухой мягкой тряпочкой. Для удаления стойких пятен протереть фотокамеру тряпочкой, смоченной в разведённом водой моющем средстве, затем протереть повторно сухой тряпочкой.

- Хранить и перевозить фотокамеру в сумке или футляре с мягкими прокладками, чтобы не допустить износа покрытия корпуса фотокамеры.

**После использования, убедитесь, что карта изъята и отсоединены батарейки.**

- Если батарейки будут оставлены в цифровой камере на длительное время, электрическое напряжение чрезмерно упадёт.

**Проверить, что батарейки отсоединены после пользования.**

Проверить, что батарейки изъяты из цифровой камеры. (Если они оставлены подсоединёнными к цифровой камере, небольшое количество тока потребляется, даже когда цифровая камера отключена) Если батарейки оставлены подсоединёнными к цифровой камере в течении длительного времени, они разряжаются.

**Размещение в отходы негодных к применению батареек.**

- Батарейки имеют ограниченный срок службы.
- Не бросать батарейки в огонь, так как они могут взорваться.

**Держать всегда чистыми клеммы батареек.**

Не допускать отложения на клеммах грязи, пыли и других веществ. Если вы случайно уронили аккумулятор, проверьте, что корпус его и клеммы не деформированы. Подсоединение деформированного аккумулятора к цифровой камере может привести к ее повреждению.

## ■ Конденсация

**При наличии конденсации: Необходимо установить выключатель электропитания на [OFF] и оставить фотокамеру в таком состоянии примерно на 1 час. Когда фотокамера достигнет температуры окружающей среды, конденсат исчезнет.**

## ■ Предосторожности при хранении

Перед тем, как отложить на хранение цифровую камеру, выньте карту и отсоедините батарейки. Хранить все компоненты в сухом месте с относительно стабильной температурой.

(Рекомендуемая температура: от 15°C до 25°C,

Рекомендуемая влажность: от 40% до 60%)

## Цифровая фотокамера

- Завернуть фотокамеру в мягкую тряпочку во избежание попадания в неё пыли.
- Не оставлять фотокамеру в местах, подверженных воздействию высокой температуры.

## Батарейки

- Не оставлять камеру и аккумулятор в местах с очень высокой температурой, например внутри автомобиля в жаркий летний день.
- Чрезмерно высокая или низкая температура укорачивает срок службы батареек.
- При хранении батареек в дымном или пыльном месте, клеммы могут заржаветь и вызвать неполадки в работе.

- Не допускать контакта клемм аккумулятора с металлическими предметами (такими как ожерелья, заколки для волос и т. п.). Это может вызвать короткое замыкание или образование тепла, и при касании аккумулятора в этих условиях можно получить сильный ожёг.

## Карта

- Во время обращения к карте нельзя вынимать её, отключать питание и подвергать её вибрации или ударам.
- Не оставлять карту в местах с высокой температурой или под прямыми солнечными лучами, или там, где легко генерируются электромагнитные волны или статическое электричество.
- Не гнуть и не ронять карту. Карта или записанные данные могут быть повреждены.
- После пользования проверить, что карта вынута из цифровой фотокамеры.
- Не трогать пальцами разъёмы на обратной стороне карты. Не допускать попадания в неё грязи, пыли или воды.

## ■ Монитор ЖКД

### Монитор ЖКД

- При сильных перепадах температуры на мониторе ЖКД может образоваться конденсат. Вытереть его мягкой сухой тряпочкой.
- Если фотокамера при включении очень холодная, то изображение на мониторе ЖКД может быть вначале темнее обычного. Однако, по мере повышения внутренней температуры, изображение вернётся к нормальной яркости.

Для производства монитора ЖКД используется чрезвычайно точная технология, имеющая в общем приблизительно 114.000 пикселей. Результатом является более 99,99% эффективно функционирующих элементов изображения, и не более чем 0,01% неактивных или негаснущих элементов изображения.

## ■ Показ слайдов SD

При настройке показа слайдов SD с помощью [SD Viewer for DSC], записанного на компакт-диск, во время воспроизведения на дисплее появится сообщение "START SD SLIDE SHOW?". Выбрать [YES] и нажать кнопку ▼/[REVIEW/SET] на начала показа слайдов SD. Выбрать [NO] и нажать кнопку ▼/[REVIEW/SET] для начала обычного воспроизведения.

## ■ Создание папки

Когда карта памяти с записанными на ней данными вставляется в персональный компьютер, на экране появятся нижеуказанные папки.

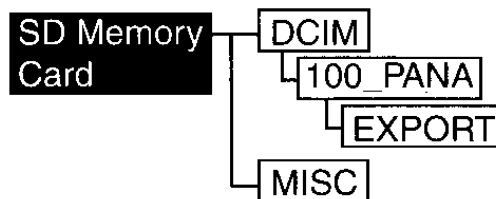

- В папку 100\_PANA можно записать до 999 изображений.
- В папку MISC можно записать файлы с настройками DPOF.

## Указания сообщения

### **[NO MEMORY CARD]**

Вставить карту памяти.

### **[THIS MEMORY CARD IS PROTECTED]**

Аннулировать защиту карты памяти.

### **[NO VALID IMAGE TO PLAY]**

Завершить воспроизведение после записи или после вставления карты памяти, там где есть записанные изображения.

### **[MEMORY CARD FULL]/[NOT ENOUGH MEMORY IN THE CARD]**

Вставить новую карту памяти или удалить ненужные данные.

### **[MEMORY CARD ERROR]**

Обращение к карте памяти не удалось.

Вставить повторно карту памяти.

### **[READ ERROR]**

Ошибка при считывании.

Повторить операцию.

### **[WRITE ERROR]**

Ошибка при записи данных.

Отключить камеру [OFF] и вынуть карту. Затем вынуть карту и снова включить камеру [ON]. Убедиться, что камера отключена [OFF], перед тем как вынимать или вводить карту, для предотвращения повреждений карты.

### **[SYSTEM ERROR]**

Если камера работает неправильно, из-за давления на объектив, отображается это сообщение.

Поверните переключатель электропитания снова на [ON].

### **[PLEASE SET THE CLOCK]**

Это сообщение появится на экране, когда вы используете камеру в первый раз или же вы длительное время не использовали её.

Настроить повторно часы.

### **[THIS PICTURE IS PROTECTED]**

После аннулирования защитной настройки, можно удалить или перезаписать изображение.

### **[THIS PICTURE CAN'T BE DELETED]/[SOME PICTURES CAN'T BE DELETED]**

Если изображение не соответствует стандарту DCF, то нельзя удалить выбранные изображения.

### **[NO ADDITIONAL DELETE SELECTIONS CAN BE MADE]**

Количество изображений, которое может быть установлено за раз, в режиме множественного удаления, превышено.

### **[CAN'T BE SET ON THIS PICTURE]/[CAN'T BE SET ON SOME PICTURES]**

Если изображение не соответствует стандарту DCF, то нельзя установить DPOF или звуковое дублирование.

### **[MEMORY CARD ERROR FORMAT THIS CARD?]**

Формат этой карты не принимается фотокамерой. Необходимо форматировать снова карту на фотокамере.

### **[MODE DIAL IS NOT IN THE PROPER POSITION]**

Это сообщение появится на экране, когда вы переключаете камеру при помощи диска рабочего режима в неправильное положение.

Повернуть диск рабочего режима в правильное положение.

# Устранение неисправностей

- 1: Фотокамера не включается.**
- 1-1: Введены ли батарейки?  
Проверьте, введены ли батарейки.
- 1-2: Достаточно ли заряда батарейки?
- 2: Фотокамера автоматически отключается, сразу после её включения.**
- 2-1: Достаточно ли заряда батареи для работы с камерой?  
Замените её новой батареейкой.
- 2-2: Используются ли батарейки отличные от рекомендуемых?
- 3: Изображения не записываются.**
- 3-1: Проверить, есть ли внутри карта памяти?
- 3-2: Установлен ли правильно диск рабочего режима? Проверить.
- 3-3: На карте памяти нет достаточно места. Перед записью нужно удалить некоторые изображения.
- 4: Изображение не появляется на мониторе ЖКД.**
- 4-1: Не установлен ли монитор ЖКД на ВЫКЛ?
- 4-2: Работает ли режим сбережения?
- 5: Монитор ЖКД/ слишком яркий или слишком тёмный.**
- 5: Настроить яркость монитора ЖКД.
- 6: Вспышка не срабатывает.**
- 6: Режим вспышки установлен на "Вспышка задана на ВЫКЛ".  
Измените режим вспышки.
- 7: Дисплей или изображения на мониторе ЖКД не фокусируются.**
- 7: Настроить диск режима записи в режим, соответствующий расстоянию до объекта.
- 8: Изображения не воспроизводятся.**
- 8-1: Проверить, есть ли внутри карта памяти?
- 8-2: На карте памяти нет изображений.
- 8-3: Диск рабочего режима не настроен на воспроизведение [▶].
- 9: Изображение не появляется на экране телевизора.**
- 9-1: Правильно ли фотокамера подсоединена к телевизору? Проверить.
- 9-2: Настроить телевизор на входной режим видео.
- 10: При подключении фотокамеры к персональному компьютеру, изображения не переносятся на него.**
- 10-1: Проверить, правильно ли фотокамера подсоединена к персональному компьютеру.
- 10-2: Правильно ли фотокамера признаётся персональным компьютером?
- 11: Настройка часов сбилась.**
- 11-1: Если вы не пользуетесь камерой длительное время, настройка часов может сброситься. Когда появится сообщение [PLEASE SET THE CLOCK] (настроить время), настройте повторно часы.
- 11-2: При выполнении снимка перед настройкой часов, запишется [0:00 0.0.0].

# Технические характеристики

Цифровая фотокамера

Информация для Вашей безопасности

Расход энергии:	1,7 W (При записи с включенным монитором ЖКД) 0,7 W (При записи с выключенным монитором ЖКД) 1,0 W (При воспроизведении с монитора ЖКД)
-----------------	---

Эффективное число пикселей	3,2 миллионов пиксель
Датчик изображений	1/2,5" CCD, общее количество пиксель 3.340.000 Основной цветной фильтр
Объектив	Оптический 3×-хкратное увеличение, f=5,8 - 17,4 mm (эквивалент для кинокамеры 35 mm: 35 mm - 105 mm)/F2,8 - 4,9
Цифровое увеличение	Макс. 3×
Фокусировка	Авто/Макро Изменение Обычн/Точка автофокусировки (Режим фокусировки точки)
Диапазон фокусировки	Автоматический: 50 см (Широкий угол)/50 см (Теле) - ∞ Макро/Простой режим: 10 см (Широкий угол)/50 см (Теле) - ∞
Система затвора	Электронный затвор + Механический затвор
Запись в многократном режиме	4 кадра в сек., максимально 8 кадров (обычное качество)/ 5 снимков (высокое качество) (Выполнение только с картой памяти SD. Выполнение с картой MultiMediaCard будет менее эффективным.)
Запись движущихся изображений	320×240 пиксель (10 кадра в сек со звуком)
Светочувствительность ISO	AUTO/50/100/200/400
Скорость затвора	8 - 1/2.000 Режим движущихся изображений: 1/30 - 1/2.000
Баланс белого	Автоматический/Ясный день/Облачно/ Галогеновая лампа/Настройка белого
Экспозиция (AE)	Программа AE Компенсация экспозиции (интервал 1/3 EV, -2 - +2 EV)
Режим измерения	Мульти/Точка (Режим фокусировки точки)
Монитор ЖКД	1,5" дюймовый низкотемпературный поликристаллический ЖКД TFT (114.000 пиксель) (поле зрения в процентном отношении - 100%)
Оптический видоискатель	Видоискатель действительного изображения

Другое

Вспышка	Диапазон вспышки: (ISO100) Приблизительно 30 см - 2,4 м (Широкий угол)/ Приблизительно 50 см - 140 см (Теле) Авто, Авто/Уменьшение эффекта красных глаз, Вспышка задана на ВКЛ, Медленная синхрониз./ Уменьшение эффекта красных глаз, Вспышка задана на ВЫКЛ
Микрофон	Моно
Записывающий носитель	Карта памяти SD/MultiMediaCard
Разрешение записи	2048×1536 пиксель, 1600×1200 пиксель, 1280×960 пиксель, 640×480 пиксель (Стоп-кадр) 320×240 (Движущееся изображение)
Качество	Высокое/Обычное
Файловый формат	
Стоп-кадр	формат JPEG (Design rule for Camera File system, основанный на стандарте Exif 2,2), соответствующий DPOF
Стоп-кадр со звуком	формат JPEG (Design rule for Camera File system, основанный на стандарте Exif 2,2) + 640×480 формат QuickTime (Стоп-кадр со звуком)
Движущееся изображение	формат QuickTime Motion JPEG (движущееся изображение со звуком)
Интерфейс	
Цифровой	USB
Аналоговый видео/аудио	сигнал NTSC/PAL Составной/выход линии аудио (моно)
Разъём	
USB	5-и контактное гнездо USB
Аналоговый разъём видео/аудио	гнездо Ø 2,5 mm
Входной разъём постоянного тока	тип EIAJ 1 гнезда
Размеры (Ш × В × Г)	96×65,5×34 mm (без выступающей части)
Вес	Приблизительно 170 g (без карты памяти и аккумулятора) Приблизительно 215 g (с картой памяти и аккумулятором)
Рабочая температура	0°C - 40°C
Влажность окружающей среды	10% - 80%
Источник питания	Алкалиновые батарейки AA (2 шт.) Батарейки AA Ni-MH (никель метал-водородные) (2 шт.) Адаптер перем. тока (DMW-AC2) (не поставляется)

# *Memo*

**BZ02**

# ИНФОРМАЦИЯ О СЕРТИФИКАЦИИ ПРОДУКЦИИ

ЦИФРОВАЯ ФОТОКАМЕРА  
МОДЕЛЬ DMC-LC33 С АДАПТЕРОМ  
DMW-AC2EN Panasonic

сертифицирована ОС ГОСТ-АЗИЯ,  
(Регистрационный номер в Госреестре - РОСС SG.0001.11BZ02)

Сертификат соответствия:	№ РОСС JP.BZ02.B03821
Сертификат соответствия выдан:	05 марта 2003 года
Сертификат соответствия действителен до:	05 марта 2006 года
Модель DMC-LC33 Panasonic соответствует требованиям нормативных документов:	ГОСТ Р МЭК 60950-2002, ГОСТ Р 51318.22-99, ГОСТ Р 51318.24-99
Срок службы	7 (семь) лет

## Информация для покупателя

Название продукции:	Цифровая фотокамера
Название страны производителя:	Япония
Название производителя:	Мацусита Электрик Индастриал Ко., Лтд.
Юридический адрес:	1006 Кадома, Осака, Япония
Дата производства: Вы можете уточнить год и месяц по серийному номеру на табличке. Пример маркировки – Серийный номер № G2XXXXXXX (X-любая цифра или буква) Месяц: Первая цифра серийного номера (А – Январь, В – Февраль, ...L – Декабрь) Год: Вторая цифра серийного номера (2 – 2003, 3 – 2004, ...)	
Дополнительная информация:	Пожалуйста внимательно прочитайте инструкцию по эксплуатации.



VQT0D41

F0403Sq1043 ( 4000 (B))



**Matsushita Electric Industrial Co., Ltd.**  
Web Site: <http://www.panasonic.co.jp/global/>

# Panasonic

## Для цифровой Цифровая Камеры Соединение с персональным компьютером Инструкция по эксплуатации



QuickTime и логотип QuickTime являются заявленными торговыми знаками, используемыми по лицензии. Логотип QuickTime зарегистрирован в США и других странах.

VQT0C99

# Содержание

<b>Содержание</b> .....	<b>2</b>
<b>Введение</b> .....	<b>4</b>
Проверка содержимого комплекта для соединения с шиной USB .....	4
<b>Характеристики</b> .....	<b>5</b>
<b>Поддержка ОС</b> .....	<b>6</b>
<b>Операционная среда</b> .....	<b>7</b>
<b>Операционная среда</b> .....	<b>8</b>
Установка драйвера USB (Для Windows) .....	8
Когда необходимо выполнить удаление программного драйвера (Для Windows) .....	9
Установка поставленных программ (для Macintosh) .....	10
<b>Соединение ПК и цифровой Цифровая Камеры</b> .....	<b>11</b>
Проверка правильного распознавания цифровой Цифровая Камеры .....	12
Правильное отсоединение кабеля USB .....	13
<b>Запуск программы просмотра SD Viewer for DSC</b> .....	<b>14</b>
Запуск программы SD Viewer for DSC .....	14
Закрытие программы SD Viewer for DSC .....	14
Экран программы SD Viewer for DSC .....	15
<b>Изменение отображения изображений</b> .....	<b>16</b>
Изменение формата отображения в секции отображения изображений .....	16
Изменение размера отображения изображения, свернутого в пиктограмму .....	17
Перегруппировка изображений .....	17
Отображение только требуемых изображений .....	18
Отображение данных DPOF .....	18
<b>Работа с изображениями</b> .....	<b>19</b>
Выбор изображений .....	19
Увеличение неподвижных изображений (кадров, фотоснимков) .....	20
Воспроизведение динамических изображений (фильмов) .....	20
Использование режима предварительного просмотра (Preview) .....	21
Сохранение файлов, отредактированных посредством Предварительного просмотра (Preview) .....	22
Копирование изображений в другую папку .....	23
Копирование с платы памяти на ПК .....	23
Копирование изображения в плату памяти .....	24
Перемещение изображений в другую папку .....	24
Стирание изображения .....	25
Переименование изображения .....	25
Вращение изображения .....	25
Изменение размера изображения .....	26
Превращение изображения в заставку («обои») .....	26
Обновление содержания, отображаемого на панели папок (Folder Bar) или в секции отображения изображений .....	27
Обновление отображаемого содержания платы памяти (в режиме соединения) .....	27
Изменение формата изображения .....	27
Создание альбома .....	28

<b>Установка параметров DPOF .....</b>	<b>29</b>
Добавление информации для печати в плату памяти (установка параметров DPOF) .....	29
<b>Поиск изображений .....</b>	<b>30</b>
Поиск по названию файла .....	30
Поиск по дате .....	31
<b>Показ слайдов .....</b>	<b>32</b>
Воспроизведение с показом слайдов .....	32
Функция SD SlideShow .....	34
Сохранение последовательности слайдов для показа .....	34
<b>Печать изображений .....</b>	<b>37</b>
Печать одного изображения .....	37
Печать списка отображаемых изображений (Индексная печать – Index-printing) .....	39
Упрощенная печать изображений (Simple print) .....	41
<b>Присоединение изображений к сообщениям электронной почты .....</b>	<b>42</b>
Автоматическое присоединение изображений к сообщениям электронной почты .....	42
<b>Панель отображения .....</b>	<b>43</b>
[Toolbars] .....	43
[View Type Bar] .....	44
[Launcher Bar] Панель запуска: .....	44
[Status Bar] .....	44
<b>Контекстное меню .....</b>	<b>45</b>
<b>Меню .....</b>	<b>46</b>
<b>Обнаружение неисправностей (Вопросы и ответы) .....</b>	<b>49</b>
<b>Меры предосторожности при пользовании .....</b>	<b>50</b>

# Введение

- Microsoft®Windows®является заявленным торговым знаком компании Microsoft Corporation, USA в Америке и других странах.
- Apple, логотип Apple и Macintosh, Mac OS являются заявленными торговыми знаками компании Apple Computer, Inc., USA.
- Adobe, логотип Adobe, Acrobat являются торговыми знаками компании Adobe Systems Incorporated.
- Intel®Pentium®II или Celeron™ являются заявленными торговыми знаками компании Intel Corporation в различных странах.
- В дальнейшем различные названия, названия организаций и продуктов, которые упоминаются ниже, являются заявленными торговыми знаками соответствующих организаций.
- Действительное содержание и экран могут отличаться от описанных в руководстве в зависимости от операционной среды используемого персонального компьютера (ПК) и т.д. Пожалуйста, учтите это заблаговременно.
- Не приводится никаких начальных сведений о работе на ПК пер и о терминологии. Пожалуйста, обращайтесь в этих случаях к соответствующему руководству по ПК.
- Содержание этого руководства может подвергаться изменениям без предварительного уведомления.
- Репродуцирование этого руководства частично или полностью без разрешения воспрещается.
- В этой инструкции по эксплуатации программа SD Viewer Версия 2.0 для DSC указана как SD Viewer for DSC.

## Проверка содержимого комплекта для соединения с шиной USB

### ● CD-ROM

#### [Для Windows]

SD Viewer Версия 2.0 для DSC

- Инструкция по эксплуатации [PDF File]
- Набор программ ArcSoft Software Suite
- QuickTime 5.0
- Драйвер устройства USB для цифровой Цифровая Камеры
- Adobe®Acrobat®Reader™ 5.0

#### [Для Macintosh]

ArcSoft PhotoImpression  
ArcSoft Panorama Maker  
ArcSoft PhotoBase  
QuickTime 5.0

### ● Кабель соединения с универсальной последовательной шиной USB

Этот кабель служит для присоединения терминала USB цифровой Цифровая Камеры Panasonic к терминалу USB типа A на ПК.

### ● Инструкция по эксплуатации

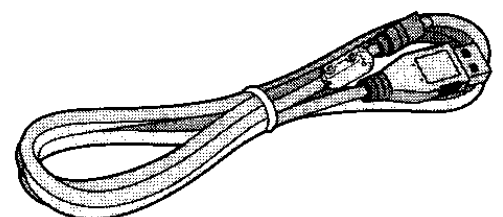
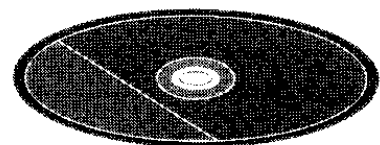

# Характеристики

Цифровая Цифровая Камера и ПК соединяются посредством входящего в комплект кабеля для универсальной последовательной шины USB, так что изображения, сохраненные в плате памяти SD, могут быть переданы в компьютер через мультимедийную плату. Кроме этого, с помощью прилагаемой программы находящиеся в плате памяти фотоизображения могут быть отредактированы и обработаны.

## **SD Viewer Версия 2.0 для DSC (Только для Windows)**

Дает возможность отображать свернутое в пиктограмму изображение (thumbnail)\*, находящегося в плате памяти.

В дополнение к этому возможно создать последовательность слайдов для воспроизведения на Цифровая Камере.

\*Сворачивание изображения в пиктограмму означает его отображение в минимальном размере.

## **ArcSoft Software Suite (набор программ для редактирования и обработки изображений)**

### **ArcSoft PhotoImpression**

Посредством этой программы можно выполнять редактирование, обработку и печать неподвижных кадров. Изображения могут быть собраны в альбомы.

### **ArcSoft Panorama Maker**

Возможно комбинировать несколько неподвижных кадров для выполнения панорамных фотографий.

### **ArcSoft PhotoBase**

Программа, позволяющая создавать каталоги путем объединения вместе файлов, содержащих фотоснимки и другие материалы.

## **QuickTime (программа для воспроизведения изображений)**

Для воспроизведения динамических Цифровая Камера жений, записанных с помощью цифровой Цифровая Камеры (формат Motion JPEG: файл с расширением .mov).

- Для более подробной информации о поставляемых программах и поддержке пользователя обращайтесь, пожалуйста, к справочным файлам соответствующих программ.

# Поддержка ОС

[USB Driver]	Windows 98, Windows 98SE, Windows Me* <sup>1</sup> , Windows 2000 Professional* <sup>1</sup> , Windows XP Home Edition/ XP Professional* <sup>1</sup> , Mac OS 9.X* <sup>1</sup> и Mac OS X* <sup>1</sup> .
[SD Viewer for DSC]	Windows 98SE, Windows Me, Windows 2000 Professional Windows XP Home Edition/XP Professional.
[ArcSoft]	Windows 98, Windows 98SE, Windows Me, Windows 2000 Professional, Windows XP Home Edition/XP Professional, Mac OS 9.X и Mac OS X.
[QuickTime]	Windows 98, Windows 98SE, Windows Me, Windows 2000 Professional, Windows XP Home Edition/ XP Professional* <sup>2</sup> и Mac OS 9.X.
[Acrobat Reader]	Windows 98, Windows 98SE, Windows Me, Windows 2000 Professional и Windows XP Home Edition/ XP Professional* <sup>2</sup> .

\*<sup>1</sup> Используйте стандартный драйвер, входящий в состав операционной системы.

\*<sup>2</sup> По программам QuickTime и Acrobat Reader см. соответствующие веб-узлы.  
(QuickTime: <http://www.apple.com>) (Acrobat Reader: <http://www.adobe.com>)

# Операционная среда

[Для Arcsoft Software Suite (PhotoImpression, Panorama Maker и PhotoBase)]

Компьютер и ОС:

**[Для Windows]**

Рекомендуется ПК DOS/V с процессором Pentium/Pentium II или Celeron™ с рабочей частотой 300МГц или выше (включая совместимые процессоры) и установленной системой Microsoft Windows XP Home Edition/XP Professional, Windows 2000 Professional, Windows Me, Windows 98SE или Windows 98

**[Для Macintosh]**

iMac, iBook, Power Mac G3/G4, PowerBook G3/G4 с Mac OS 9.0 или выше

Графический дисплей:

High color (16bit) или более

Среда рабочего стола с разрешением 800 × 600 или выше

Оперативная память:

**[Для Windows]**

64МБ или более (рекомендуется 128МБ или более)

**[Для Macintosh]**

64МБ или более

Жесткий диск:

**[Для Windows]**

275МБ или более свободного пространства

**[Для Macintosh]**

275МБ или более свободного пространства

Дисковод:

Компакт-дисковод CD-ROM

Соединительный терминал:

USB (тип A)

Прочее:

Мышь или эквивалентное указательное устройство

[Для программы SD Viewer for DSC]

Компьютер и ОС:

ПК DOS/V с процессором Intel Pentium II или Celeron™ с рабочей частотой 300 МГц или выше, и установленной операционной системой Microsoft Windows XP Professional/Home Edition, Windows 2000 Professional, Windows Me или Windows 98SE

Графический дисплей:

High Color (16-битовый) или выше

Среда рабочего стола с разрешением 800 × 600 или выше

Оперативная память RAM:

32МБ или более (рекомендуется 64 МБ или более)

Жесткий диск:

30МБ или более свободного пространства на диске

Дисковод:

Компакт-дисковод CD-ROM

Соединительный терминал:

USB (тип A)

Прочее:

Мышь или эквивалентное указательное устройство

- **Функционирование не гарантируется в тех случаях, когда к одному ПК подсоединяются 2 или более устройств USB, или когда устройства подсоединяются к компьютеру через концентратор шины USB или с применением расширительного кабеля.**
- **Нормальная работа может оказаться невозможной при подсоединении к терминалу USB, предназначенному для клавиатуры.**

# Операционная среда

## Установка драйвера USB (Для Windows)

Удостоверьтесь в том, чтобы драйвер был установлен перед присоединением цифровой Цифровая Камеры к компьютеру. Только для Windows 98 и Windows 98SE: закройте все программы (включая также постоянно резидентные), запущенные в ОС Windows.

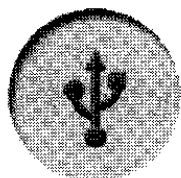

USB Driver

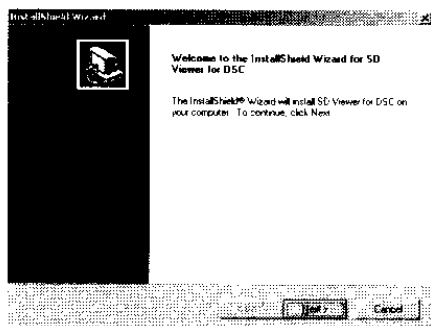

### **1** Вставьте CD-ROM в дисковод.

При этом автоматически открывается меню начальной установки (Set Up menu).

- Если меню начальной установки не запускается автоматически, щелкните два раза мышью по пиктограмме [instmenu.exe] на компакт-диске CD-ROM.

### **2** Щелкните по кнопке [USB Driver].

### **3** Щелкните по кнопке [Next].

### **4** После появления диалогового окна с приглашением перезапустить систему [Restarting Windows] щелкните по кнопке [OK].

После перезапуска компьютера установка драйвера будет завершена.

- Если щелкнуть по значкам, отличным от драйвера USB, начнется установка соответствующих программ.
- Для более подробных сведений о применении поставляемых программ обращайтесь, пожалуйста, к справочным файлам соответствующих программ.
- После запуска просмотрной программы [SD Viewer for DSC] будет выведено сообщение об отсутствии какой-либо поддерживаемой платы памяти, подтвердите окончание установки драйвера порта USB.

# Когда необходимо выполнить удаление программного драйвера (Для Windows)

**1** Щелкните по кнопке [Start] >>> [Control Panel], и выберите [Add/Remove Programs].

**2** Выберите программу или драйвер, который вы хотите удалить.

Выделите:	для удаления
[ArcSoft Software Suite]	[PhotoImpression], [Panorama Maker] ,
	[PhotoBase]
[SD Viewer for DSC]	[SD Viewer for DSC]
[QuickTime]	[QuickTime]
[Acrobat Reader 5.0]	[Acrobat Reader]
[Panasonic USB Storage Driver]	[USB Driver]

**3** Щелкните по кнопке [Add/Remove].

- Повторите пункты 2-3, если вы хотите удалить несколько драйверов или программ.

## <Удаление просмотрной программы SD Viewer for DSC, драйвера USB>

Щелкните по кнопке [SD Viewer], [USB Driver] в окне меню установки (Set Up menu), и процедура удаления начнется автоматически.

- В зависимости от ОС процедура удаления может отличаться от описанной выше.  
Для подробностей обращайтесь, пожалуйста, к руководству по пользованию применяемой ОС.
- При использовании компьютера Macintosh необходимости в удалении драйвера нет.

# Установка поставленных программ (для Macintosh)

**2**

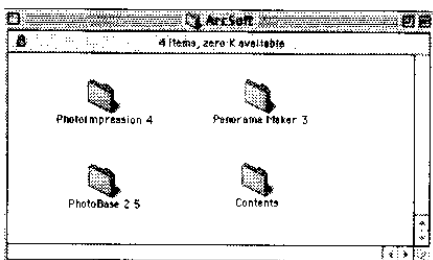
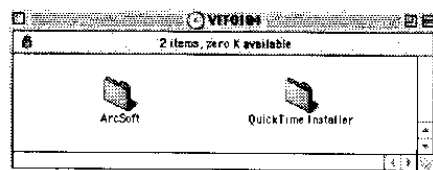

**1**

**Вставьте CD-ROM в дисковод.**

На экран автоматически выводится папка.

**2**

**Дважды щелкните по папке, содержащей устанавливаемую программу.**

[ArcSoft]/[English]:

Выберите 1 из 3 программ и дважды щелкните, чтобы начать установку.

[QuickTime Installer]/[English]:

Начинается установка программы QuickTime.

- Внимательно прочтите выводимые на дисплей сведения, после чего начните установку, следуя инструкциям.

- Для более подробных сведений о применении поставляемых программ обращайтесь, пожалуйста, к справочным файлам соответствующих программ.
- При использовании ПК с ОС Windows щелкните по строке программы, которую вы желаете установить, в меню начальной установки (P8).

# Соединение ПК и цифровой Цифровая Камеры

При использовании ОС Windows 98/Windows 98SE выполняйте соединение только после установки драйвера (P8).

В качестве поясняющего примера используется цифровая Цифровая Камера DMC-FZ1.

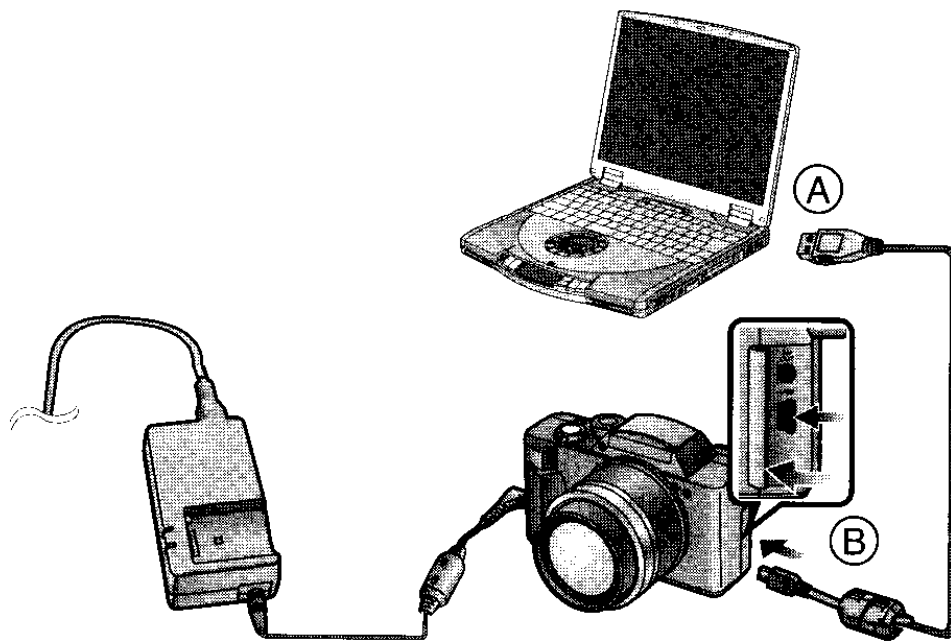

Ⓐ к терминалу USB ПК

Ⓑ к соединительному терминалу USB Цифровая Камеры

- 1** Вставьте плату памяти в цифровую Цифровая Камеру и закройте крышку платы памяти.
- 2** Установите ее в режим воспроизведения и включите Цифровая Камеру.
- 3** Выполните соединение, используя комплектный кабель USB.
  - Цифровая Камера автоматически переходит в режим соединения с компьютером.
  - При соединении используйте для питания Цифровая Камеры сетевой блок питания (при использовании батареи данные могут быть повреждены, если батарея разрядится в процессе их передачи)
- Когда индикатор состояния цифровой камеры зажжен или мигает, пожалуйста, не отсоединяйте кабель USB. Программа может не функционировать правильно, и при этом может произойти повреждение передаваемых данных. Пожалуйста, обращайтесь к инструкции по эксплуатации цифровой Цифровая Камеры.
- Если во время соединения выводится сообщение о том, что файл не найден, пожалуйста, смотрите пункт P49.

# Проверка правильного распознавания цифровой Цифровая Камеры

[Для Windows]

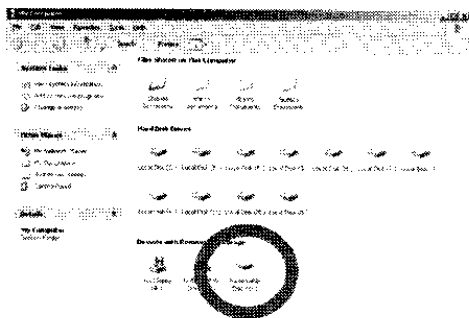

**1** Удостоверьтесь, что съемный диск [Removable Disk] включен в папку [My Computer].

Название дисководов (H: и т.д.) может быть различным на каждом используемом ПК.

- Если Цифровая Камера не работает правильно, еще раз проверьте соединение.

[Для Macintosh]

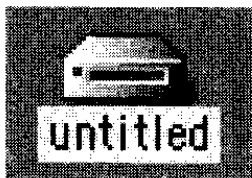

**1** Удостоверьтесь, что значок [untitled] находится на рабочем столе на экране.

- Если Цифровая Камера не работает правильно, еще раз проверьте соединение.

## <Папки, находящиеся в плате памяти >

Неподвижные кадры или динамические изображения, записанные цифровой Цифровой Камерой, сохраняются в следующих папках, находящихся в плате памяти.

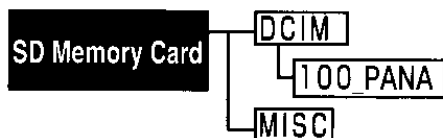

Названия могут присваиваться автоматически в виде [100\_PANA] ([101\_PANA], [102\_PANA]...)

Сохраняются неподвижные изображения – кадры (с файловым расширением .jpg), динамические изображения – фильмы (с файловым расширением .mov), записанные цифровой Цифровой Камерой.

### [MISC]

Сохраняются параметры начальной установки DPOF (AUTPLAY1.MRK)

# Правильное отсоединение кабеля USB

## [Для Windows]

Если кабель USB или блок питания отсоединяются во время работы ПК, может появиться диалоговое окно, сообщающее об ошибке. В подобных случаях щелкните по кнопке [OK], чтобы закрыть диалоговое окно. Чтобы отсоединить кабель USB без появления этого диалогового окна, следует выполнить следующие действия.

**1**



**2**

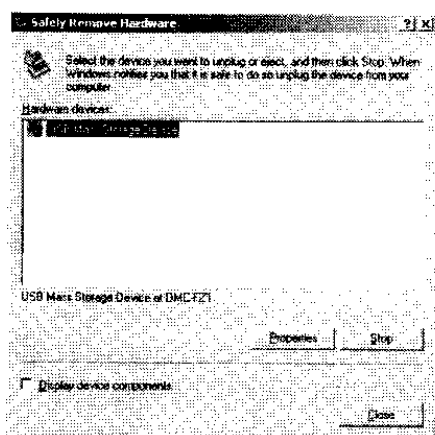

**3**

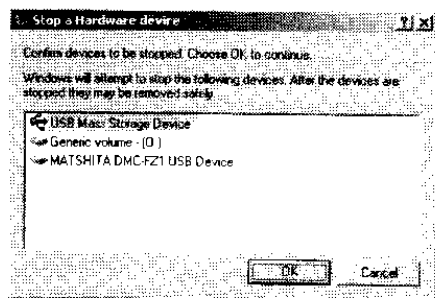

**1**

Дважды щелкните по значку  на панели задач.

Появится диалоговое окно для удаления оборудования (Hardware removal).

**2**

Щелкните по кнопке [USB Mass Storage Device], а затем по кнопке [Stop].

**3**

Подтвердите выбор [USB Mass Storage Device], щелкнув по кнопке [OK].

**4**

Щелкните по кнопке [OK].

После этого соединительный кабель может быть безопасно отсоединен.

- В зависимости от ОС Windows 98, 98SE и т.п. значок для безопасного удаления может не отображаться в панели задач (отсутствие значка будет зависеть от начальной установки ОС). Удостоверьтесь в том, что индикатор состояния цифровой Цифровая Камеры погашен, после чего отсоедините кабель. Пожалуйста, обращайтесь к инструкции по эксплуатации цифровой Цифровая Камеры.

## [Для Macintosh]



**1**

Перетащите значок «без названия» [untitled], который появляется, когда вы подключаете цифровую Цифровая Камеру посредством соединительного кабеля USB, в корзину (Recycle Bin), после чего отсоедините кабель USB.

# Запуск программы просмотра SD Viewer for DSC

Перед запуском выполните установку программы SD Viewer for DSC из меню начальной установки – Set Up menu (P9).

Перед запуском программы в первый раз щелкните по кнопке [Readme], начиная от кнопки [Start] >>> [All Programs] >>> [Panasonic] >>> [SD Viewer for DSC], и прочтите, пожалуйста, дополнительные объяснения или откорректированную информацию.

## Запуск программы SD Viewer for DSC

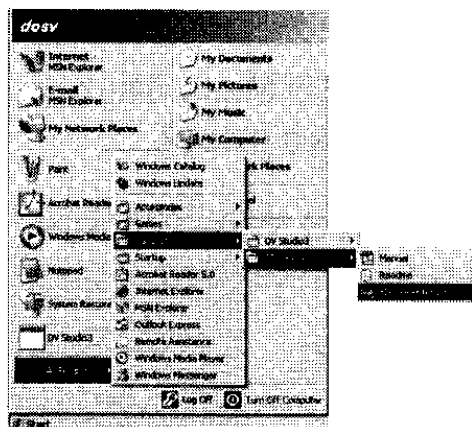

- 1 Щелкните по кнопке [Start] >>> [All Programs] >>> [Panasonic] >>> [SD Viewer for DSC] >>> [SD Viewer for DSC] Или Если появляется значок съемного диска, щелкните по кнопке [List images] >>> [OK].

Если вставлена плата памяти, то появляется ее изображение.

- Если плата памяти не вставлена, то выводится сообщение об отсутствии поддерживаемой платы памяти [There is no supported memory card]. Щелчком по кнопке [OK] запускается программа SD Viewer for DSC.
- Также возможно запустить программу, дважды щелкнув по ускоряющему значку на рабочем столе.
- Пожалуйста, не отсоединяйте кабель USB во время работы программы SD Viewer for DSC. Программа может из-за этого работать неправильно и повредить передаваемые данные.
- Для просмотра установленной инструкции по эксплуатации требуется Adobe Acrobat Reader 4.0 или более поздней версии. Пожалуйста, установите Adobe Acrobat Reader 5.0 с поставленного CD-ROM.

## Закрытие программы SD Viewer for DSC

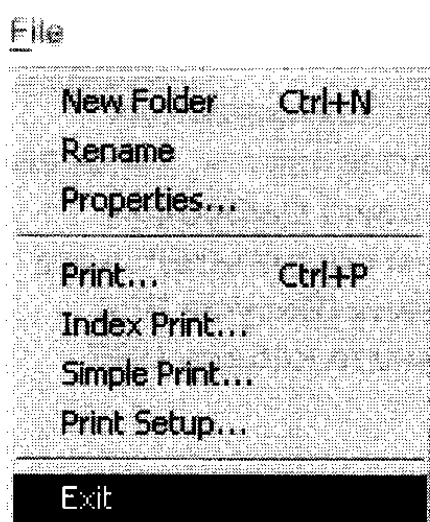

- 1 Щелкните по строке меню [File] >>> [Exit].

- Также возможно закрыть программу, щелкнув по кнопке [X] в верхнем правом углу окна программы SD Viewer for DSC.

# Экран программы SD Viewer for DSC

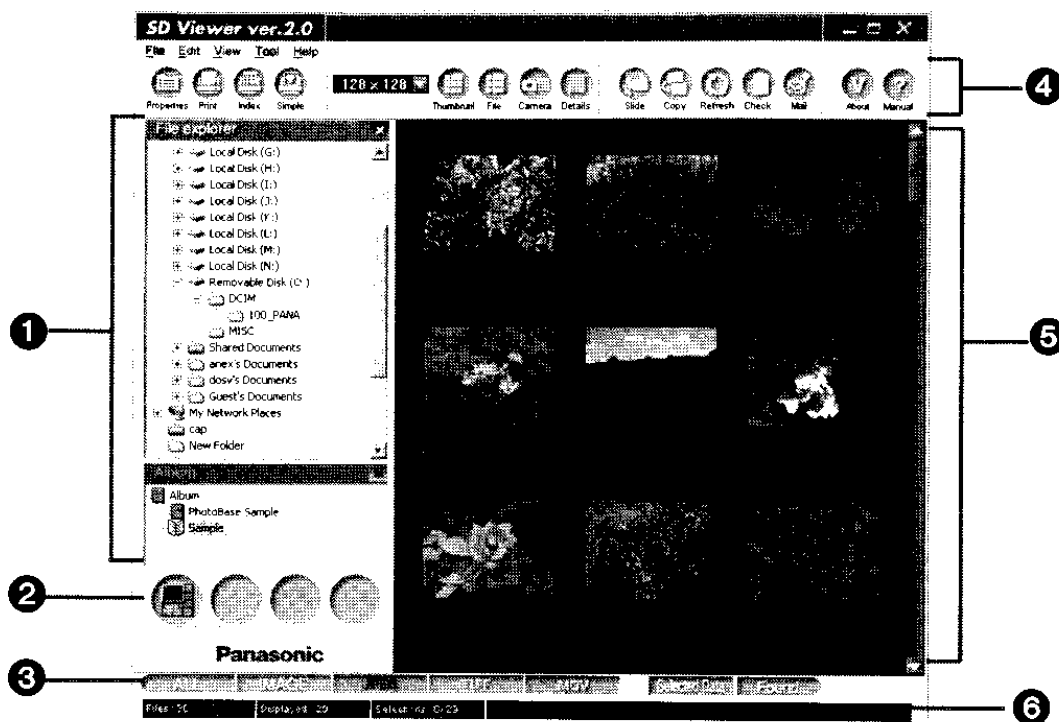

## 1 [Folder Bar]

Отображается структура папки в плате памяти или на жестком диске.

- Отображается проводник файлов (File explorer) и альбом.

## 2 [Launcher Bar] (P44)

Если приложение зарегистрировано, то вы можете запустить его одним щелчком. В настройке по умолчанию зарегистрирован предварительный просмотр.

## 3 [View Type Bar] (P44)

Возможно выбрать тип изображений, выводимых в секции отображения изображений. Будут отображаться изображения только выбранного типа.

## 4 [Tool bars] (P43)

Щелкая по соответствующим кнопкам, возможно выполнить различные операции.

## 5 Секция отображения изображений

Файлы типа JPEG, MOV, TIFF, BMP и т.п. в папке отображаются как изображения, свернутые в пиктограмму (thumbnail). Другие файлы отображаются в виде значков. Также отображаются файловые данные и другая информация.

- Если число изображений в папке велико, то вывод свернутого в пиктограмму изображения может занять достаточно долгое время.

- Некоторые файлы типа TIFF или MOV, которые были записаны с помощью других цифровых Цифровая Камер, не являющихся продуктами фирмы Panasonic, могут не выводиться на дисплей свернутыми в пиктограмму.

## 6 [Status Bar] (P44)

Отображает состояние выбранной папки.

[Files]: Отображает число файлов, присутствующих в отображаемой папке.

[Displayed]: Отображает число файлов, показываемых в секции отображения изображений.

[Selections]: Отображает число выбранных файлов.

- Для отображения объектов, отличных от секции отображения изображений, выберите Display/Hide из меню [View].
- В зависимости от используемого ПК прокрутка с помощью мыши в секции отображения изображений может оказаться недоступной.

# Изменение отображения изображений

## Изменение формата отображения в секции отображения изображений

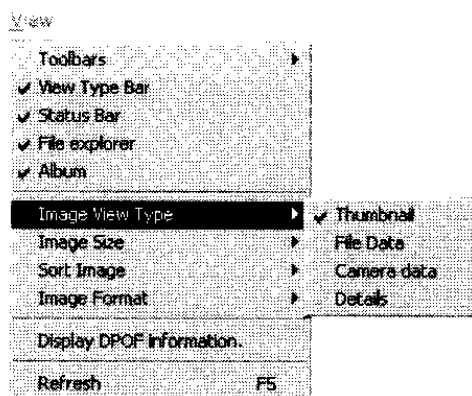

**7** Выберите формат отображения из меню [View] >>> [Image View Type].

### [Thumbnail]

Отображаются названия файлов и изображения в виде пиктограмм.

- Также возможно выполнить вывод, щелкая по значку

[  ] на инструментальной линейке (Tool Bar).

### [File Data]

Выводятся изображения в виде пиктограмм, названия файлов, их тип, размер файлов, дата создания (записи), дата последней модификации, размер изображения, число использованных цветов и числовые параметры установки DPOF.

- Также возможно выполнить вывод, щелкая по значку

[  ] на инструментальной линейке (Tool Bar).

### [Camera data]

Отображаются параметры Цифровая Камеры: название файла, название модели, дата и время съемки, выдержка затвора, размер диафрагмы, чувствительность ISO, допуск по выдержке +/-, баланс белого, значение вспышки и простой режим.

- Также возможно выполнить вывод, щелкая по значку

[  ] в инструментальной панели (Tool Bar).

### [Details]

Отображаются в списке название файла, его размер, тип, дата и время последней модификации (создания изображения), информация об изображении (размер, количество цветов и т.п.).

- Щелкая по соответствующим этикеткам, возможно изменить порядок изображений.
- Щелкая по соответствующим этикеткам правой кнопкой мыши, возможно вывести более подробную информацию о выбранном объекте (изображении).
- Также возможно выполнить вывод, щелкая по значку

[  ] в инструментальной панели (Tool Bar).

# Изменение размера отображения изображения, свернутого в пиктограмму

**1** Выберите размер для отображения из меню [View] >>> [Image Size].

- Могут быть выбраны 5 типов размеров.
- Также возможно выбрать размер отображения, щелкая по значку [ ▼ ] на инструментальной линейке (Tool Bar).

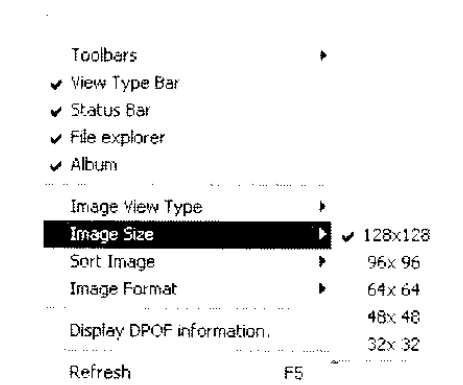

# Перегруппировка изображений

**1** Выберите проядок отображения из меню [View] >>> [Sort Image].

Порядок отображения меняется.

- Упорядочение может быть выполнено по названию [Name], размеру [Size], типу [Type], дате модификации [Modified] и т.д..
- Упорядочение не может быть выполнено по данным изображения.
- Если выбрано упорядочение по убыванию [in Descending Order], то выбранное отображение производится в убывающем порядке.

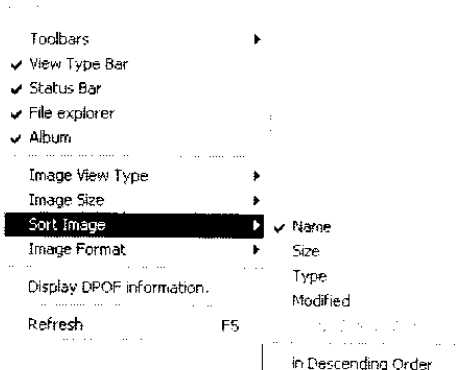

# Отображение только требуемых изображений

**1** Выберите тип файла, который желательно отобразить, из меню [View] >>> [Image Format].

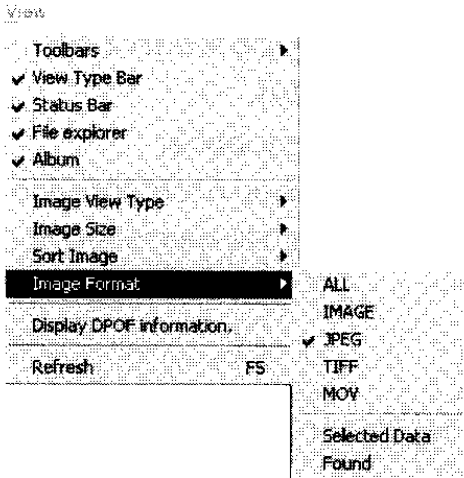

Будет отображаться только выбранный тип файлов.

- [ALL]** :Отображение всех файлов
- [IMAGE]** :Выводятся на дисплей изображения всех форматов, которые могут отображаться как свернутые в пиктограммы изображения в программе просмотра SD Viewer for DSC
- [JPEG]** : Отображение файлов типа JPEG (файлы с расширением .jpg)
- [TIFF]** : Отображение файлов TIFF (файлы с расширением .tif)
- [MOV]** :Отображение файлов MOV (файлы с расширением .mov)
- [Selected Data]** :Отображение выбранных файлов (P19)
- [Found]** :Отображение изображений, найденных в результате поиска

- Возможно также выбрать формат изображения для отображения, щелкнув по кнопке в панели [View Type Bar] (P44) в нижней части экрана.

## Отображение данных DPOF

**1** Выберите [View] >>> [Display DPOF information].

Отображаются пиктограммы и выводятся также данные DPOF.

- Выводится количество листов, установленных в DPOF. Щелкните по числу листов и используйте кнопки ▲/▼ для установки количества листов.
- Установочные данные DPOF отображаются только в том случае, если файлы в формате JPEG записаны цифровой Цифровой камерой на плате памяти.
- Вывод данных [Display DPOF information] может быть выбран только при отображении изображений, свернутых в пиктограммы.

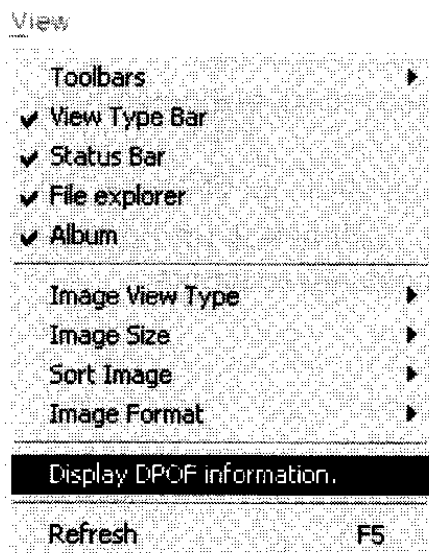

# Работа с изображениями

## Выбор изображений

1

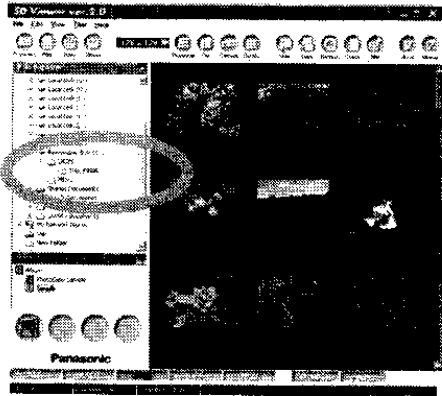

1 Щелкните по папке, содержащей нужное изображение в проводнике файлов [File explorer] на панели папок [Folder Bar].

Отображаются файлы, содержащиеся в папке.

2 Выберите изображение, щелкнув по нему.

Вокруг выбранного изображения появляется рамка синего цвета.

2

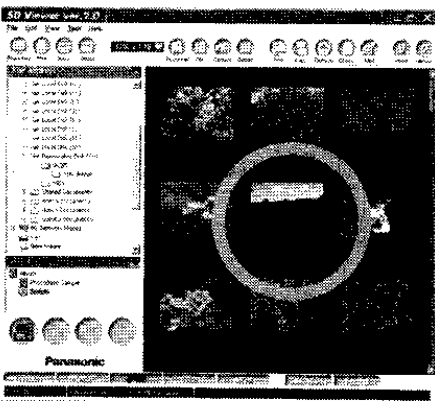

### <Выбор множественных изображений>

Выберите одновременно несколько изображений, удерживая клавишу [Ctrl] и щелкая по каждому из желаемых изображений.

### <Выбор непрерывного интервала множественных изображений>

После выбора первого изображения нажать клавишу [Shift] и закончить выбор, щелкнув по последнему изображению.

### <Выбор всех отображаемых изображений>

Щелкните по меню [Edit] >>> [Select All]

### <Отмена выбора>

Щелкните по меню [Edit] >>> [Deselect All]

### <Замена выбранных изображений на изображения, которые не были выбраны>

Щелкните по меню [Edit] >>> [Invert Selection]

- Файлы могут быть выбраны перемещением мыши с нажатой правой кнопкой вокруг желаемых файлов. При перемещении мыши появляется белая рамка.

## Увеличение неподвижных изображений (кадров, фотоснимков)

1

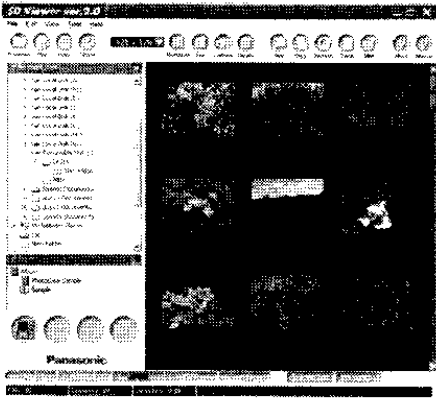



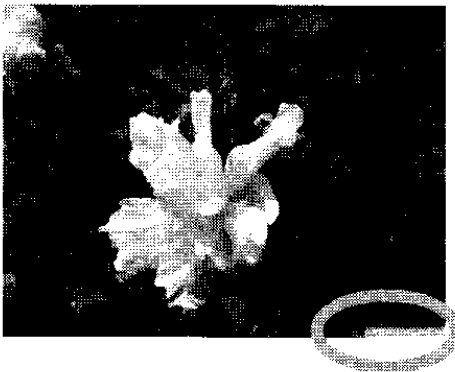

2



1 Выберите изображение и дважды щелкните по нему.

- Изображение расширится до размеров экрана дисплея, и в правом нижнем углу появится рабочая панель.
- Если форматное соотношение изображения отличается от форматного соотношения дисплея, по краям экрана появятся черные участки.

2 Щелкните по кнопкам [  (  ) ] на рабочей панели, чтобы переместиться вперед (назад).

- Щелкая по кнопкам [  (  ) ], отображаются первое (последнее) изображение в папке.

3 Щелкните по кнопке [  ] на рабочей панели, чтобы вернуться к предыдущему экрану.

## Воспроизведение динамических изображений (фильмов)

Проверьте, что программа Quick Time уже установлена.

1 Выберите [MOV] или [ALL] в меню [View] >>> [Image Format].

2 Дважды щелкните по файлам MOV (файлы с расширением .mov) для запуска программы Quick Time.

3 Щелкните по кнопке [  ] для воспроизведения фильма.

- Щелкая по пиктограмме, начинается воспроизведение пиктограммы – фильма в уменьшенном масштабе.

# Использование режима предварительного просмотра (Preview)

1

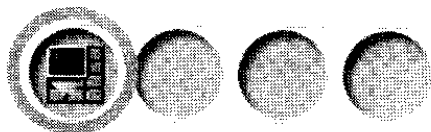

2

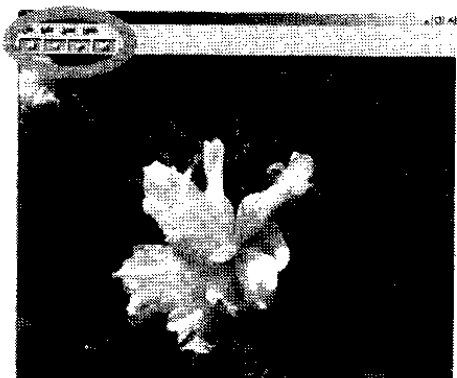

1





Выберите неподвижное изображение (фотоснимок) и щелкните по значку Preview на панели запуска [Launcher Bar].

- Выводится экран предварительного просмотра (Preview).

2

Выберите нужный файл, используя

[  ].

- Щелчком по кнопке [  (  ) отображается следующее (предыдущее) изображение в папке.
- Щелчком по кнопке [  (  ) отображается первое (последнее) изображение в папке.

■ Изменение размера изображения  
Щелкните по меню [Tool] >>> [Resize].

- Вы можете выбрать размер в пределах от 10% до 150%.

■ Вращение изображения  
Щелкните по меню [Tool] >>> [Rotate].

- Вы можете выбрать 90° /180° вправо или 90° влево.

■ Вставка символов в изображения

- 1 Щелкните по меню [Tool] >>> [Character Input].
- 2 Обозначьте перетаскиванием (перемещая мышь с нажатой правой кнопкой) область для вставки символов.

3 Введите символы.

- Выбором [Font setting] вы можете установить название шрифта, стиль, размер или цвет.
- Установленные параметры шрифта применяются ко всем вводимым символам.
- Символы могут не быть вставлены, если выбранная область слишком маленькая. Мы рекомендуем вам установить достаточно большую область.

4 Щелкните в какой-либо точке за пределами выбранной для вставки символов области, таким образом символы зафиксируются.

- После того, как символы зафиксированы, их последующая модификация невозможна.

- Когда Вы сохраняете изображения после их модификации в режиме предварительного просмотра непосредственно на плату памяти, они не могут воспроизводиться Цифровой Камерой. Для воспроизведения изображений Цифровой Камерой сохраните изображения на жестком диске ПК и после этого скопируйте их на плату памяти, используя программу SD Viewer for DSC. (P23)

1

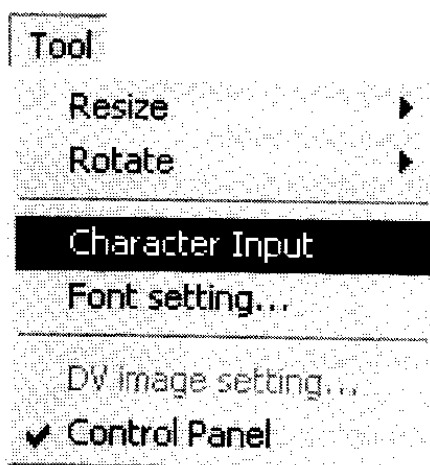

2

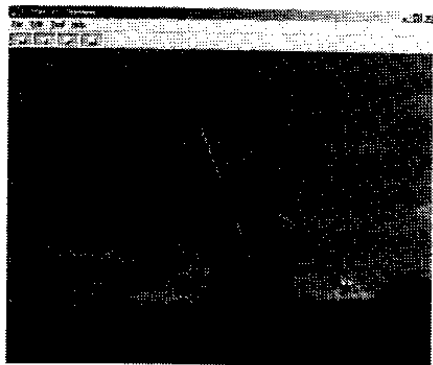

# Сохранение файлов, отредактированных посредством Предварительного просмотра (Preview)

1

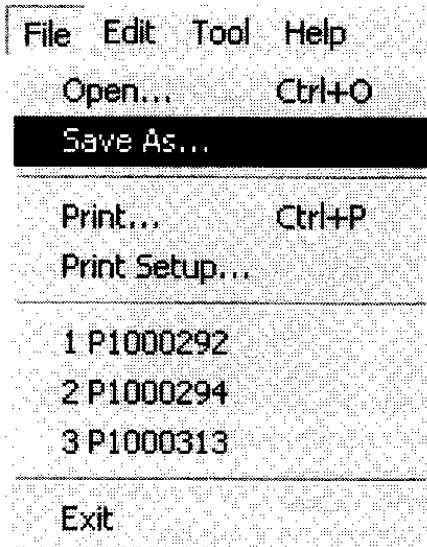

1

Щелкните по меню [File] >>> [Save As].

- Выводится диалоговое окно сохранения.

2

Выберите место для сохранения файлов.

3

Введите название файла и выберите тип файла.

4

Щелкните по кнопке сохранения [Save].

- При сохранении в формате JPEG появляется диалоговое окно выбора параметров качества изображения. Выберите требуемое качество изображения и щелкните по кнопке [OK].

- Если файл, сохраненный в режиме предварительного просмотра, не отображается программой SD Viewer for DSC, щелкните по меню [View] >>> [Refresh].

- Когда вы сохраняете изображения, записанные цифровой видеокамерой, выбирая строку меню [Save As], все данные о записи будут стерты.

2

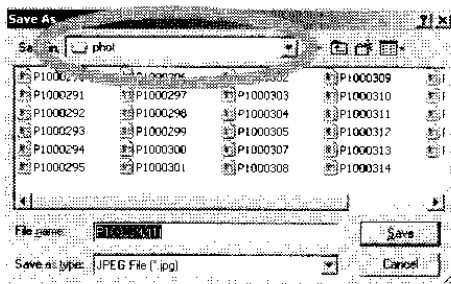

3

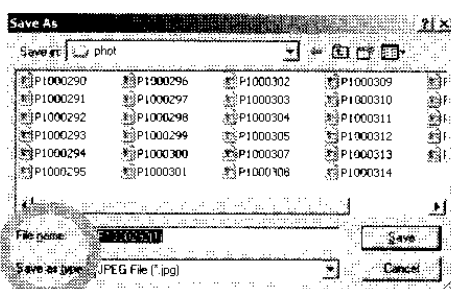

4

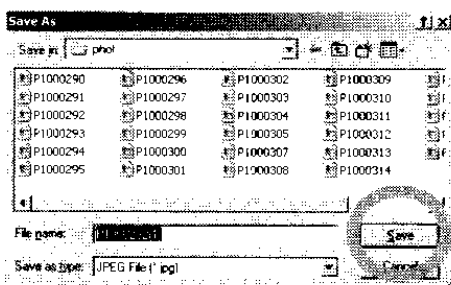

- Если вы не зафиксируете вставленные символы перед сохранением файла, вставленные символы не будут сохранены. Пожалуйста, зафиксируйте вставленные символы перед сохранением файла.
- Если вы сохраняете изображения, которые были изменены в режиме предварительного просмотра, непосредственно на плату памяти, то в этом случае изображения не могут быть воспроизведены Цифровой Камерой. Для воспроизведения изображений Цифровой Камерой, сохраните изображения на жестком диске ПК, а затем скопируйте их на плату памяти, используя программу SD Viewer for DSC. (P23)

# Копирование изображений в другую папку

1

Edit

Undo	Ctrl+Z
Cut	Ctrl+X
<b>Copy</b>	<b>Ctrl+C</b>
Delete	Delete
Paste	Ctrl+V

2

Edit

Undo	Ctrl+Z
Cut	Ctrl+X
Copy	Ctrl+C
Delete	Delete
<b>Paste</b>	<b>Ctrl+V</b>
Select All	Ctrl+A
Deselect All	
Invert Selection	

1

Tool

Find	▶
Clear Finding	
Image Format Conversion	▶
Rotate	▶
Resize...	
Slide Show...	
Memory Card Check	
<b>Copying memory card...</b>	
DPOF Setting...	
Attach to mail.	

2, 3

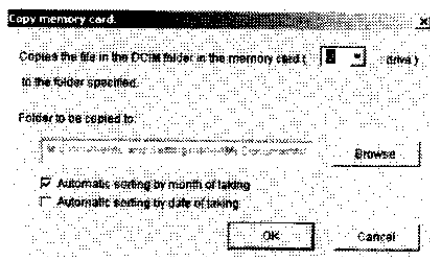

1

Выберите изображение для копирования и щелкните по строке меню [Edit] >>> [Copy].

2

Выберите папку назначения с помощью панели папок [Folder Bar] и щелкните по секции отображения изображений, затем щелкните по строке меню [Edit] >>> [Paste].

- Также возможно перетащить и оставить копию изображения в папке назначения, нажимая и удерживая клавишу [Ctrl] во время перетаскивания.

# Копирование с платы памяти на ПК

1

Щелкните по строке меню [Tool] >>> [Copying memory card].

- Вы можете также скопировать данные платы памяти, щелкнув по [  ] на инструментальной линейке.

2

Выберите место, куда копировать.

- Установкой флажка на опции «Автоматическая сортировка по месяцу записи» [Automatic sorting by month of taking] или «Автоматическая сортировка по дате записи» [Automatic sorting by date of taking] файлы сортируются по папкам в зависимости от месяца/даты их записи.
- Файлам автоматически присваиваются названия в формате дата/час/мин./сек. их записи при выборе опции [Automatic sorting by month of taking] или в формате час/мин./сек. при выборе опции [Automatic sorting by date of taking].

3

Щелкните по кнопке [OK].

- Папкам/файлам названия присваиваются автоматически следующим образом:  
Папки с месяцем записи: 6 цифр (например, [102002])  
Файлы с месяцем записи: 8 цифр (например, [30123456])  
Папки с датой записи: 8 цифр (например, [10302002])  
Файлы с датой записи: 6 цифр (например, [123456])
- Файлы, записанные Цифровой Камерой без установки времени, копируются в папки [000000] или [00000000].
- Изображения, записанные цифровыми Цифровой Камерами, отличными от марки Panasonic, могут не быть подразделены по папкам должным образом.

# Копирование изображения в плату памяти

1

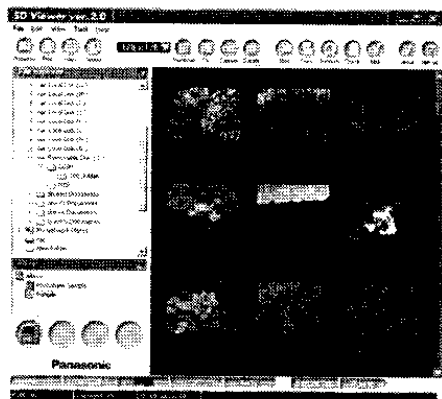

1

Выберите изображение для копирования и перетащите и оставьте его в папке [xxx\_PANA], входящей в состав папки DCIM платы памяти.

Изображение преобразуется в файл формата JPEG, который может быть воспроизведен на цифровой Цифровая Камере и скопирован.

- Название файла вставляется автоматически.

# Перемещение изображений в другую папку

1

Edit

Undo	Ctrl+Z
Cut	Ctrl+X
Copy	Ctrl+C
Delete	Delete
Paste	Ctrl+V
Select All	Ctrl+A
Deselect All	
Invert Selection	

1

Выберите изображение, которое вы хотите переместить, и щелкните по строке меню [Edit] >>> [Cut].

2

Выберите папку назначения на панели папок [Folder Bar], щелкните по секции отображения изображений, а затем по строке меню [Edit] >>> [Paste].

После перемещения изображения вы уже не можете вернуть его в первоначальное местонахождение посредством меню [Edit] >>> [Undo].

- Вы также можете переместить изображение, нажав клавишу [Shift], а затем перетаскивая и оставляя его пиктограмму. (При перетаскивании и оставлении изображения на другой диск оно будет скопировано)

2

Edit

Undo	Ctrl+Z
Cut	Ctrl+X
Copy	Ctrl+C
Delete	Delete
Paste	Ctrl+V
Select All	Ctrl+A
Deselect All	
Invert Selection	

## Стирание изображения

1

Edit

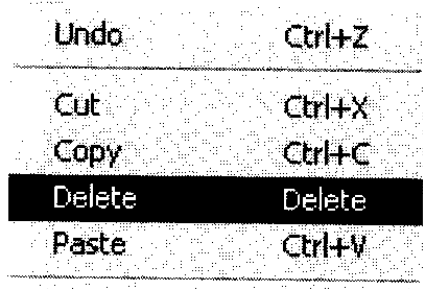

2

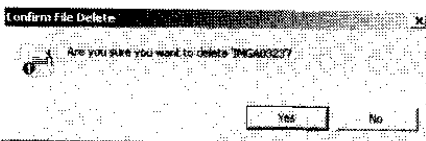

1

File

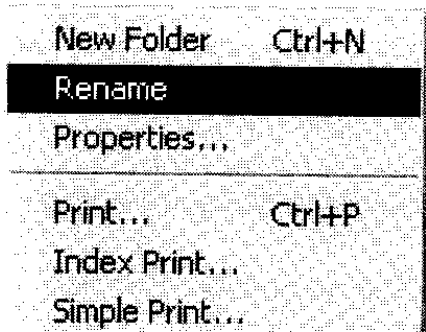

2

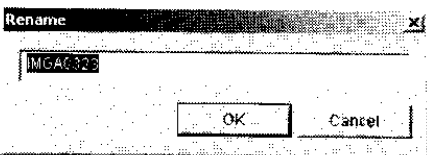

1

Tool

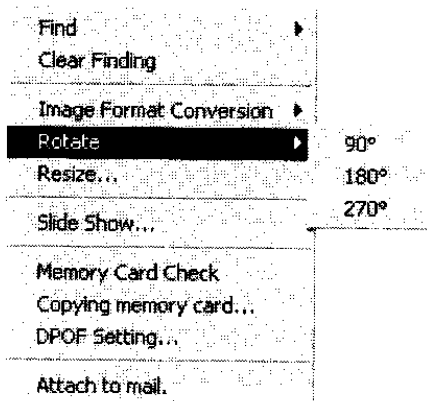

1 Выберите изображение, которое вы хотите стереть, и щелкните по строке меню [Edit] >>> [Delete].

Выводится диалоговое окно для подтверждения стирания файла.

2 Щелкните по кнопке [Yes].

Невозможно восстановить стертые изображения, используя меню [Edit] >>> [Undo].

- Также возможно стереть изображение нажатием клавиши [Delete].

## Переименование изображения

1 Выберите изображение, название которого должно быть изменено, и щелкните по строке меню [File] >>> [Rename].

2 Введите новое название и щелкните по кнопке [OK].

- Также возможно щелкнуть по изображению правой кнопкой мыши и выбрать строку [Rename] из контекстного меню. (P45)
- Изображение, выбранное в секции отображения изображений, также может быть переименовано, щелкнув по его названию.

## Вращение изображения

1 Выберите изображение, которое нужно повернуть, а также направление вращения или угол в меню [Tool] >>> [Rotate].

- Также возможно выполнить поворот, щелкнув правой кнопкой мыши по изображению и по строке [Rotate] в контекстном меню. (P45)
- Повернутое изображение записывается поверх первоначального изображения.
- Если повернутое изображение отображается в другом приложении, то оно может не отображаться в повернутом виде.
- Вращение изображений, записанных цифровыми Цифровыми Камерами, отличными от марки Panasonic, может оказаться невозможным.

# Изменение размера изображения

При изменении размера изображение переименовывается.

**1** Выберите изображение, и щелкните по строке меню [Tool] >>> [Resize].

- При выборе опции изменения размера, отдавая предпочтение размеру изображения [Size change with image size prioritised]
  - Вы можете изменить размер изображения произвольно или установить степень увеличения/уменьшения изображения.
  - Размер файла также изменяется в соответствии с изменением размера изображения.
  - Установка размеров изображения меняется в пределах 1 - 4000.
  - Степень увеличения/уменьшения устанавливается в пределах 10 - 200.
- Для изменения размера изображения можно выбрать строку [Resize] в контекстном меню, щелкнув по изображению правой кнопкой мыши.
- При выборе опции изменения размера, отдавая предпочтение размеру файла [Size change with file size prioritised]
  - Вы можете изменять размер файла до размера приблизительно 50 кбайт [About 50KB], 100 кбайт [About 100KB] или 300 кбайт [About 300KB].
  - Размер изображения также изменяется в соответствии с изменением размера файла.
  - При установке флажка на опции [Applies to all files] (применить ко всем файлам) изменение применяется ко всем выбранным изображениям.

Tool

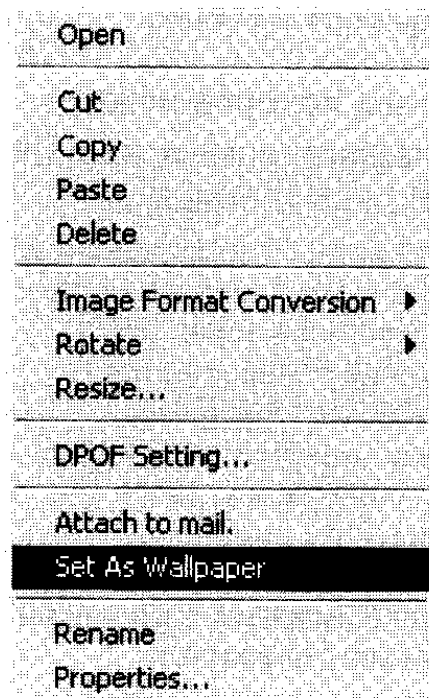
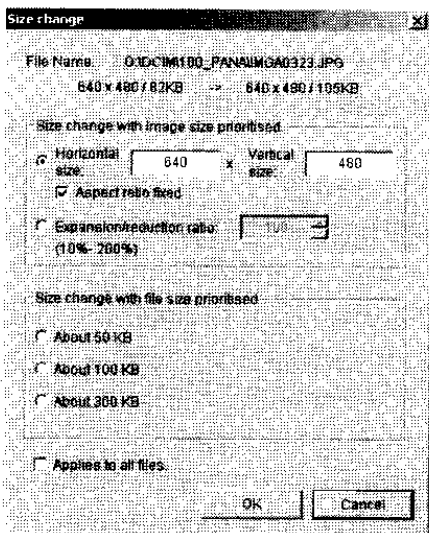
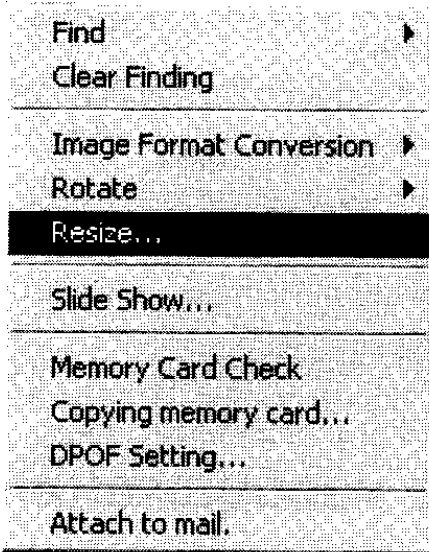

## Превращение изображения в заставку («обои»)

**1** Щелкните правой кнопкой мыши по изображению, которое требуется превратить в заставку, и щелкните по строке контекстного меню [Set as Wallpaper].

Выбранное изображение будет отображаться на рабочем столе.

- Если заставка не отображается на рабочем столе, то для ее отображения щелкните по рабочему столу и нажмите клавишу [F5].

## Обновление содержания, отображаемого на панели папок (Folder Bar) или в секции отображения изображений

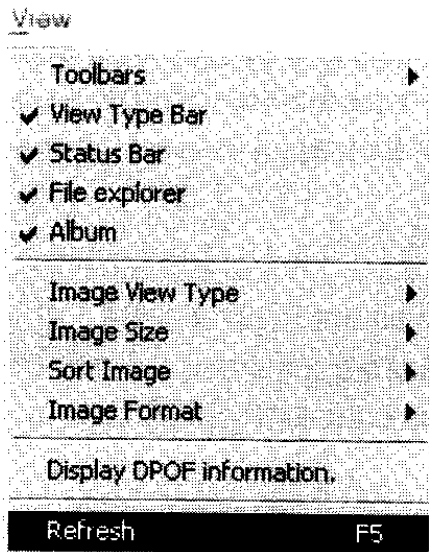

**1** Щелкните по строке меню [View] >>> [Refresh].

- Также возможно выполнить обновление, щелкая по значку [  ] на инструментальной линейке.

Пожалуйста, обновите отображение на дисплее папки после копирования или перемещения изображения.

## Обновление отображаемого содержания платы памяти (в режиме соединения)

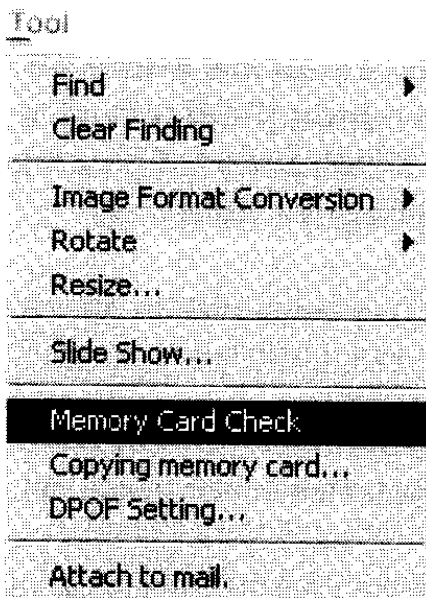

**1** Удостоверьтесь в том, что плата памяти правильно вставлена в цифровую Цифровая Камеру, и щелкните по строке меню [Tool] >>> [Memory Card Check].

Отображаемое содержание платы памяти будет обновлено. (если считываются 2 или более плат памяти, то отображается содержание следующей платы)

- Если плата памяти не была вставлена, пожалуйста, вставьте ее.
- Для более подробных сведений о том, как вставить плату памяти, пожалуйста, обращайтесь к инструкции по эксплуатации цифровой Цифровая Камеры.
- Также возможно выполнить обновление, щелкая по значку

[  ] на инструментальной линейке.

После замены плата памяти следует выполнить описанную выше операцию.

## Изменение формата изображения

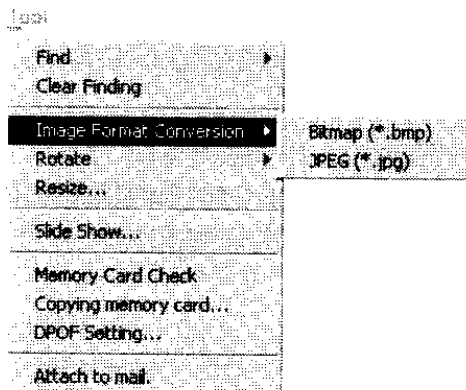

**1** Выберите изображение, формат которого вы хотите изменить, и нужный формат изображения в строке меню [Tool] >>> [Image Format Conversion].

Формат изображения изменился.

- Можно выбрать и изменить формат множественных изображений.

### BMP format

Общий файловый формат изображений, используемый в Windows.

### JPEG format

Формат со сжатием данных, обычно широко применяемый в цифровых Цифровая Камерах.

# Создание альбома

Вы можете собрать изображения, сохраненные в ПК, в альбом.

1

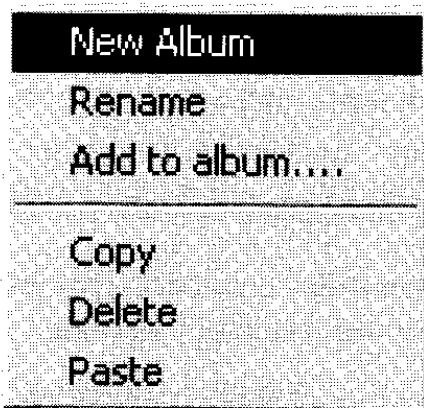

1

Сначала добавьте новый альбом, а затем щелкните по нему правой кнопкой мыши и выберите [New Album].

2

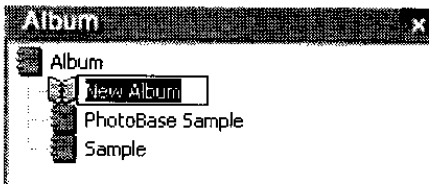

2

Введите название.

3

Выберите желаемое изображение, которое будет зарегистрировано, и щелкните по строке меню [Edit] >>> [Copy].

- Вы можете выбрать одно или несколько изображений.

3

Edit

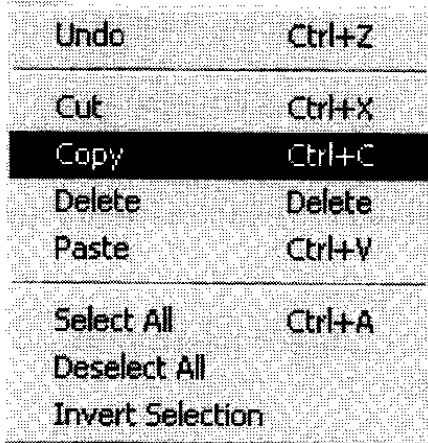

4

Выберите желаемый альбом кнопкой [Album] на панели папок [Folder bar], а затем щелкните по секции отображения изображений и выберите [Edit] >>> [Paste].

- Вы можете зарегистрировать изображение в альбоме, перетаскивая и отпуская изображение в альбоме.
- Вы можете зарегистрировать изображение в альбоме, щелкнув правой кнопкой мыши по альбому и выбрав строку [Add to album].
- Если зарегистрированное в альбоме изображение находится на плате памяти, вставленной в Цифровая Камеру, то оно будет удалено из альбома при отсоединении Цифровая Камеры.
- Если оригинал изображения стирается или перемещается, то после этого будет невозможно вывести на экран изображение в альбоме.
- Вы можете стереть альбом, щелкнув по нему правой кнопкой мыши и выбрав строку [Delete]. При этом оригинал изображения не будет стерт.

4

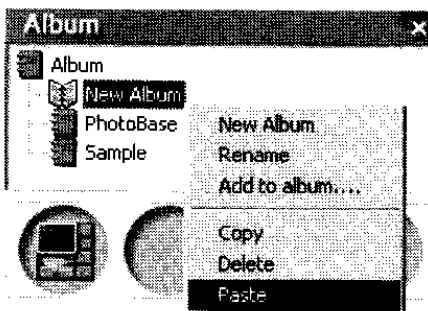

# Установка параметров DPOF

## Добавление информации для печати в плату памяти (установка параметров DPOF)

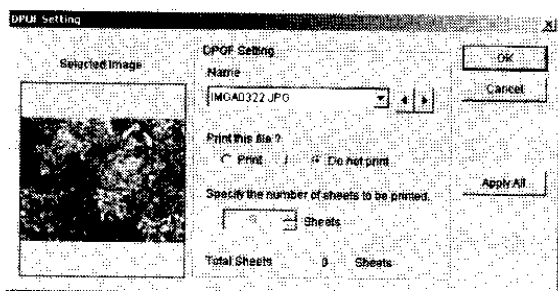

**1** Выберите изображение для начальной установки параметров DPOF и щелкните по строке меню [Tool] >>> [DPOF Setting].

- Установка параметров печати DPOF может быть выполнена только для форматов изображений JPEG и TIFF, находящихся на плате памяти и записанных цифровой Цифровой Камерой.
- Могут быть выбраны множественные изображения для начальной установки DPOF.

**2** После начальной установки на экране [DPOF Setting] щелкните по кнопке [OK].

Параметры начальной установки записываются в плату памяти.

### [Name]

Выберите изображение для установки параметров DPOF.

- Используйте клавиши [ ▼ ] или [ ◀ ], [ ▶ ] для выбора изображения для установки параметров. (только в случае выбора множественных изображений в секции отображения изображений)

### [Print this file?] (Хотите ли вы печатать этот файл?)

Выбирая печать, щелкнув по кнопке [Print], вы можете указать число печатаемых страниц.

- Если вы не хотите печатать, щелкните по кнопке [Do not print].

### [Specify the number of sheets to be printed.] (Укажите количество печатаемых листов)

Используйте клавиши [ ▲ ], [ ▼ ] для установки числа печатаемых листов.. Вы можете установить количество от 1 до 999 листов)

- Если было выбрано не печатать: [Do not print], то установить число листов невозможно.
- Для изображений, находящихся в несовместимой плате памяти, начальная установка DPOF невозможна.
- Параметры начальной установки DPOF сохраняются в папке платы памяти с названием [MISC] в виде файла с названием [AUTPRINT.MRK].
- После начальной установки DPOF данные, сохраненные в плате памяти, будут использоваться при работе с принтерами и прочими устройствами, совместимыми с DPOF.
- Если щелкнуть по кнопке [Apply All], та же самая начальная установка может быть применена ко всем выбранным изображениям.

### <DPOF – это сокращение для>

Digital Print Order Format – цифровой формат очередности печати, посредством которого информация о печати, применяемая в системах, совместимых с DPOF, может быть включена вместе с изображениями в плату памяти. Если выбираются файлы, не совместимые с DPOF, диалоговое окно DPOF не выводится.

# Поиск изображений

## Поиск по названию файла

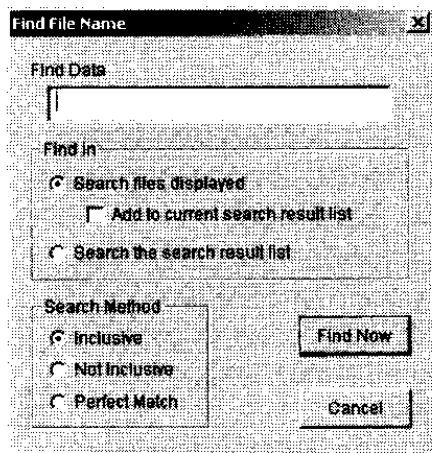

**1** Выберите папку, содержащую файл который должен быть найден, и щелкните по меню [Tool] >>> [Find] >>> [Find by Name].  
Выводится экран поиска.

**2** Установите условия поиска и щелкните по кнопке [Find Now].

- [Find Data]: Введите название файла, который должен быть найден.
- [Find in]: Устанавливается файл, являющийся предметом поиска.

### [Search files displayed]

Поиск производится в отображаемых в настоящий момент файлах.

- [Add to current search result list]: При установке флажка изображение добавляется к списку результатов поиска.

### [Search the search result list]

Дальнейший поиск в данных, полученных в результате предыдущего поиска.

- [Search Method]: Установка метода поиска.

### [Inclusive]

Выполняется поиск файлов, которые содержат фразу, введенную посредством строки меню [Find Data]

### [Not Inclusive]

Выполняется поиск файлов, которые не содержат фразу, введенную посредством строки меню [Find Data]

### [Perfect Match]

Выполняется поиск файлов, в которых содержится точное соответствие фразе, введенной посредством строки меню [Find Data]

- При выборе строки меню [Tool] >>> [Clear Finding] производится очистка диалогового окна поиска. Для возврата к нормальному отображению изображений в форме списка сверток, выберите тип отображения изображений на панели типа отображения [View Type Bar] (P44) в нижней части экрана.

# Поиск по дате

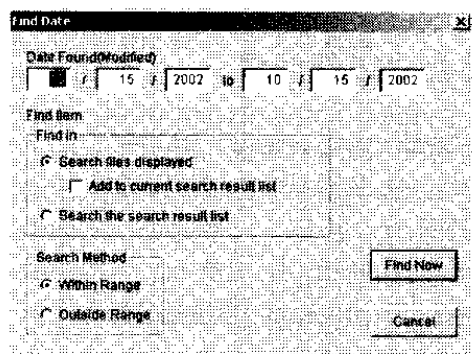

**1** Выберите папку/альбом, содержащий файл, который должен быть найден, и щелкните по строке меню [Tool] >>> [Find] >>> [Find by Date].

Выводится диалоговое окно поиска.

**2** Установите условия поиска и щелкните по кнопке [Find Now].

- [Date Found]: Введите дату файла, который должен быть найден.
- [Find in]: Устанавливается файл, являющийся предметом поиска.

## [Search files displayed]

Выполняется поиск в отображаемых в настоящий момент файлах.

- [Add to current search result list]: При установке этого флажка изображение добавляется к списку результатов поиска.

## [Search the search result list]

Дальнейший поиск в результатах предыдущего поиска.

- [Search Method]: Установка метода поиска.

## [Within Range]

Выполняется поиск в интервале дат, введенном в [Date Found]

## [Outside Range]

Выполняется поиск за пределами интервала дат, введенного в [Date Found]

- Если выбрана строка меню [Tool] >>> [Clear Finding], то диалогового окно поиска очищается. Для возврата к нормальному отображению изображений в форме списка сверток выберите тип отображения изображений на панели типа отображения [View Type Bar] (P44) в нижней части экрана.

# Показ слайдов

## Воспроизведение с показом слайдов

1

Tool

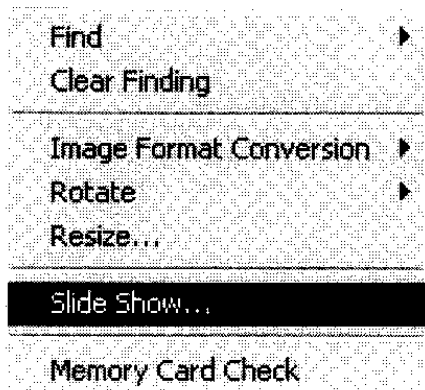

Для показа слайдов (SlideShow) могут быть использованы изображения, которые имеют форматы BMP, JPEG и TIFF.

1

Щелкните по меню [Tool] >>> [SlideShow].

Выводится экран установки [Read Image Setup].

● Также возможно начать показ слайдов, щелкая по

значку [  ] на инструментальной линейке.

2

Выберите изображения, которые требуется включить в показ слайдов, и щелкните по кнопке [OK].

Выводится экран показа слайдов [SlideShow].

● Если выбираемые изображения должны быть установлены в качестве изображений, включаемых в показ слайдов, то их выбор должен быть выполнен заранее.

2

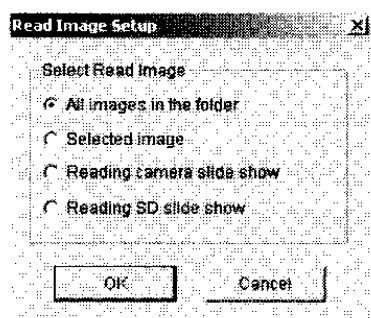

3

Щелкните по индикатору секунд в верхнем правом углу экрана для вывода окна [Set play time], установите время воспроизведения и щелкните по кнопке [OK].

● Время воспроизведения, которое может быть установлено, составляет от 0 до 99 секунд.

● В зависимости от размера отображаемого изображения время вывода на экран может оказаться больше установленного.

● Для подробностей об установке в окне [Set play time], пожалуйста, обращайтесь к P33.

3

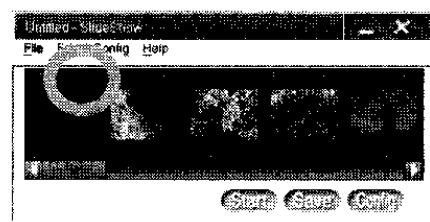

4

Щелкните по строке меню [Config] в окне [SlideShow] для вывода окна [SlideShow setting], и после ввода требуемых установочных значений щелкните по кнопке [OK].

Вы вернетесь к окну [SlideShow].

● Для подробностей об установке в окне [SlideShow setting], пожалуйста, обращайтесь к P33.

4

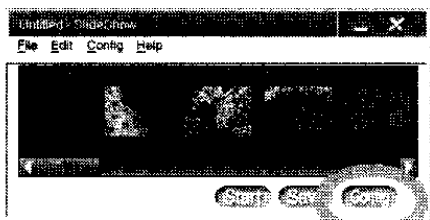

5

5

Щелкните по кнопке [Start] в окне [SlideShow].

Начинается показ слайдов.

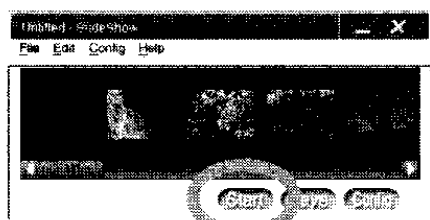

Некоторые файлы в формате BMP или JPEG/TIFF, которые были записаны Цифровой Камерами, отличными от марки Panasonic, могут не воспроизводиться.

- Чтобы прекратить показ слайдов, щелкните по кнопке Esc.
- Возможно также добавлять изображения из секции отображения изображений путем их перетаскивания и оставления на экране [SlideShow].
- Возможно менять порядок изображений на экране [SlideShow], перетаскивая их с одного места на другое.

### <Работа со слайдами SlideShow посредством мыши>

На экране установки [SlideShow setting], установив флажок на опции [Switch by Mouse Click], можно задать смену слайдов с помощью мыши. При нажатии на левую кнопку мыши производится перемещение на следующий слайд, а при нажатии на правую кнопку – возврат к предыдущему. (При нажатии любой клавиши на клавиатуре показ слайдов будет прерван)

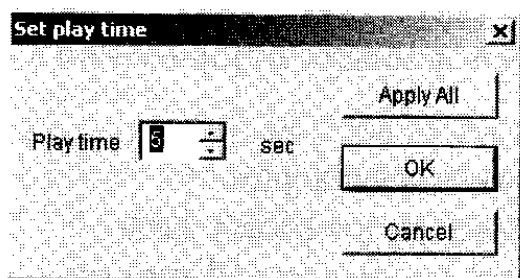

### <Экран [Set play time] >

#### [Play time]

Установка продолжительности воспроизведения производится, щелкая по кнопкам [ ▲ ], [ ▼ ].

#### [Apply All]

Установленная продолжительность воспроизведения применяется ко всем изображениям.

#### [Cancel]

Производится стирание установленных значений.

### <Экран [SlideShow setting] >

#### [Slide Switch Method]

Устанавливается интервал показа изображений.

[Automatic Switch by Timer]: Установка продолжительности показа изображения на экране с помощью кнопок [ ▲ ], [ ▼ ]

[Apply All]: При установке этого флажка установленная продолжительность показа изображений применяется ко всем изображениям

[Repeat]: При установке этого флажка происходит повторный показ слайдов на экране

[Switch by Mouse Click]: Смена изображения происходит щелчком мыши

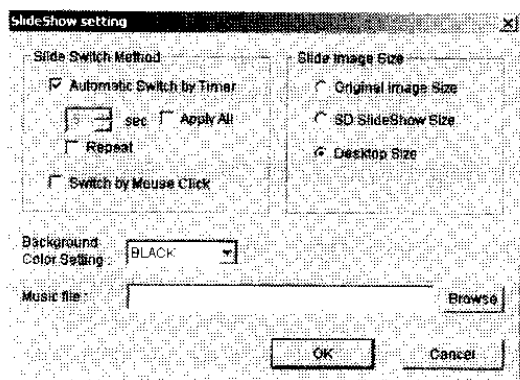

#### [Slide Image Size]

Устанавливается размер изображений, выводимых в виде слайдов.

[Original Image Size]: при показе слайдов изображения выводятся на экран в своей первоначальной величине

[SD SlideShow Size]: показ слайдов производится в размере 640 × 480

[Desktop Size]: показ слайдов производится в размере рабочего стола

#### [Background Color Setting]

Щелкните по кнопке [ ▼ ] для выбора цвета фона при показе слайдов SlideShow.

#### [Music file]

Выберите музыкальный файл Wave (файлы с расширением .wav) и установите музыкальный фон (BGM) для показа слайдов.

Файл Wave может воспроизводиться только в формате PCM.

# Функция SD SlideShow

Функция SD SlideShow служит для показа слайдов путем комбинирования изображений в формате JPEG, сохраненных в компьютере или снимков, сделанных с помощью цифровой Цифровая Камеры, и их просмотра на телевизоре, используя Цифровая Камеру (только совместимого типа).

- Для подробностей о методе воспроизведения слайдов SD SlideShow обращайтесь, пожалуйста, к инструкции по эксплуатации цифровой Цифровая Камеры.

## Сохранение последовательности слайдов для показа

Возможно сохранить установленные параметры только с изображениями в формате JPEG. Следует выполнить преобразование формата изображений в формат JPEG. (P27)

1

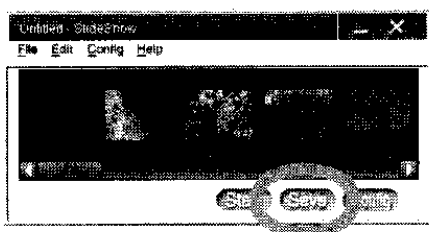

1

После установки параметров последовательности слайдов для показа щелкните по кнопке [Save] на экране [SlideShow].

Выводится экран [Save SlideShow data].

2

Выберите формат для сохранения и щелкните по кнопке [OK].

- Возможно сохранить установку параметров только для одной последовательности слайдов для показа.

2

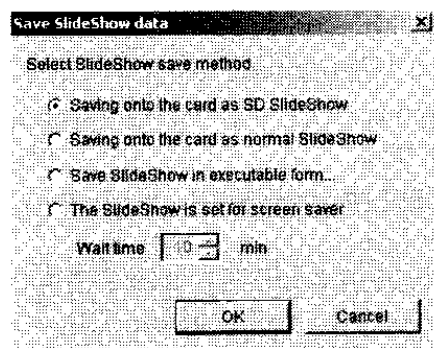

<Если выбрано [Saving onto the card as SD SlideShow], >

- то возможно начать воспроизведение последовательности слайдов с помощью цифровой Цифровая Камеры, совместимой с функцией SD SlideShow, выполнив несколько простых операций.
- В плате памяти автоматически создается папка [SLIDE1] для сохранения изображения, которое приводится к размеру 640 × 480 элементов (пиксел) для того, чтобы его было возможно воспроизвести на телевизионном экране.
- В том случае, если ПК располагает несколькими устройствами для записи (вставляемая плата, цифровая Цифровая Камера и т.п.), пожалуйста, выберите устройство для сохранения.
- Параметры цветового [Background Color Setting] и музыкального [Music file] фона не будут сохранены.
- Если вы устанавливаете последовательность слайдов SD SlideShow посредством программы SD Viewer for DSC и сохраняете эту установку, то предыдущая сохраненная версия SD/нормальной последовательности SlideShow будет перезаписана. В любом случае, версия последовательности слайдов SlideShow, установленная цифровой Цифровая Камерой, не будет перезаписана.

### **<Если выбрано [Saving onto the card as normal SlideShow] >**

- То сохраняются только время и порядок воспроизведения, но не сохраняются копии изображений.
- В плате памяти может быть сохранены только параметры установки изображений.
- Параметры [Background Color Setting] и [Music file] не сохраняются.
- Если вы устанавливаете нормальную последовательность слайдов SlideShow посредством программы SD Viewer for DSC и сохраняете эту установку, то предыдущая сохраненная версия SD/нормальной последовательности SlideShow будет перезаписана. В любом случае, версия последовательности слайдов SlideShow, установленная цифровой Цифровой Камерой, не будет перезаписана.

### **<Если выбрано [Save SlideShow in executable form] >**

- Вы можете сохранить данные SlideShow на ПК в форме исполняемого файла.
- Даже в том случае, если цифровая Цифровая Камера отсоединена, показ слайдов SlideShow может быть начат двойным щелчком по значку исполняемого файла.

### **<Если выбрано [The SlideShow is set for screen saver] >**

- Время ожидания может быть установлено в интервале от 1 до 99 минут.
- На экране установки хранителя экрана появится [Sdv-scr].

## <Меню на экране [SlideShow]>

### Меню [File]

File

Add...
Reading SlideShow data from card
Save SlideShow data...
Exit

#### [Add]

Добавление изображений в экран [SlideShow].

#### [Reading SlideShow data from card]

Считывание установленных для показа слайдов параметров, сохраненных в плате памяти.

#### [Save SlideShow data]

Сохранение в плате памяти установленных для показа слайдов параметров.

- Функция [Save] на экране [SlideShow] работает так же, как и описанная выше.

#### [Exit]

Происходит закрытие экрана [SlideShow].

### Меню [Edit]

Edit

Undo	Ctrl+Z
Cut	Ctrl+X
Delete	Delete
Paste	Ctrl+V

#### [Undo]

Отменяет предыдущую операцию.

#### [Cut]

Вырезает выбранное изображение.

#### [Delete]

Стирает выбранное изображение.

#### [Paste]

Вклеивает вырезанное изображение.

### Меню [Config]

Выводит экран [SlideShow setting].

### Меню [Help]

Выводит экран [About SlideShow].

# Печать изображений

## Печать одного изображения

1

File

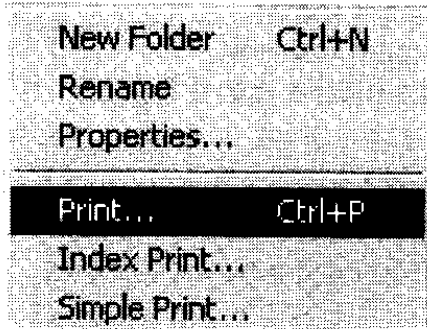

1 Выберите изображение для печати и щелкните по строке [File] >>> [Print].

- Возможно выполнить печать выбранного изображения, щелкнув по кнопке [  ] на инструментальной линейке.

2 Щелкните по [  ], чтобы выбрать принтер.

- Вы также можете выполнить установку параметров принтера, выбрав строку файлового меню [File] >>> [Print Setup].





3 Для изменения положения изображения щелкните по [  ].

- Каждый щелчок поворачивает изображение на 90° по часовой стрелке.
- Область печати ограничена красно-черным пунктиром.

4 Если вы желаете напечатать изображение подогнанным в соответствии с размером листа бумаги, установите флажок [Trimming].

- Если функция подгонки размера (trimming) не может быть применена, будет напечатано все изображение целиком. (Если форматное соотношение листа бумаги отличается от такового изображения, то на листе будут оставлены пустые пространства сверху и внизу или слева и справа)

5 Если вы подрезаете изображение для подгонки размеров, перетащите изображение для корректировки области печати.

- Для точной регулировки положения печати изображения щелкните по [  ], [  ], [  ], [  ].
- Щелкните по [Center], и центр изображения будет установлен точно по центру листа бумаги.

6 Щелкните [Print].

7 Щелкните [Yes].

- Будет напечатано то количество копий, которое было введено в окне установки параметров печати, а не то, которое было введено при установке параметров DPOF.

2

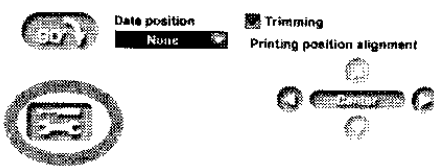

3

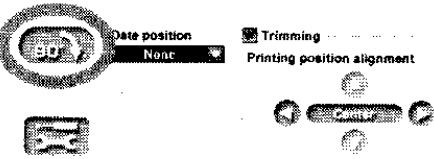

4

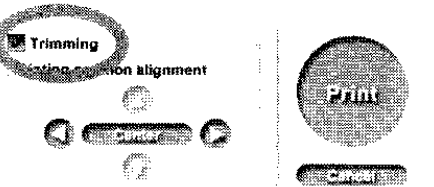

5, 6

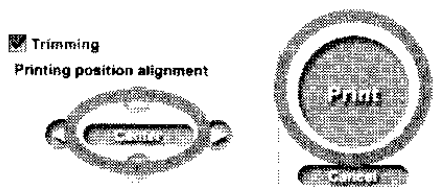

7

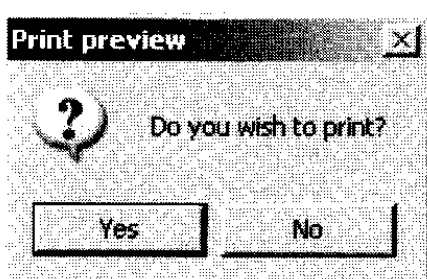

■ Добавление даты выполнения фотоснимка  
Вы можете напечатать фотоснимок, добавив дату его выполнения.

**① Щелкните по [ ▼ ] для установки положения даты на экране предварительного просмотра печатного изображения, чтобы выбрать положение, в котором будет напечатана дата.**

• Щелкните по [None], тогда дата не будет наложена на фотоснимок.

**② Перетащите участок с датой в положение, в котором дата будет напечатана.**

• Щелкните правой кнопкой по области с датой и выберите строку [Change of color] для изменения цвета области даты. (щелкните по желаемому цвету в появившемся окне установки цвета и подтвердите выбор щелчком по кнопке [OK])

• Дата будет наложена в соответствии с форматом, установленным в диалоговом окне языковой конфигурации [Regional Options] панели управления [Control panel] ОС.

• Дата, выводимая на экране цифровой Цифровая Камеры, не накладывается на изображения, а сохраняется в файле как данное. Таким образом, напечатанная на изображении дата может отличаться от даты, отображаемой на дисплее Цифровая Камеры.

• Если вы устанавливаете положение даты на краю области печати, то дата может быть обрезана при использовании некоторых видов принтеров.

• Дата может быть не напечатана должным образом, если изображения записаны цифровой Цифровая Камерой, не имеющей установки даты, или Цифровая Камерами, не являющимися продуктами марки Panasonic.

# Печать списка отображаемых изображений

(Индексная печать – Index-printing)

1

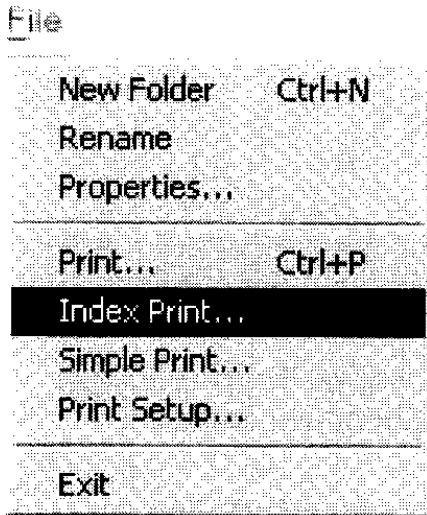

2

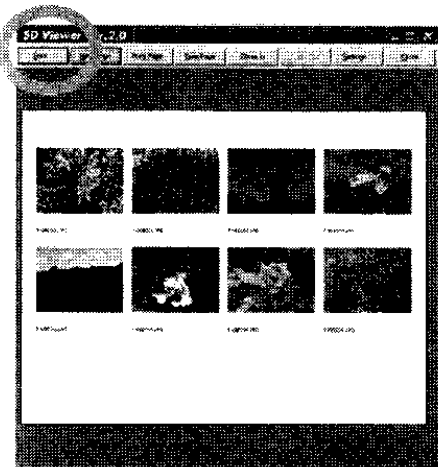

1 Выведите на экран изображения, список которых требуется напечатать, и щелкните по строке меню [File] >>> [Index Print].

Выводится экран предварительного просмотра списка для печати.

- Щелкнув по [View Type Bar] в нижней части экрана, отображаются изображения, которые требуется напечатать списком.
- Файлы, которые не могут быть отображены в виде свернутых пиктограмм, печатаются как файловые значки.

2 При подтверждении содержания экрана предварительного просмотра щелкните по кнопке [Print].

Печать начинается.

- Возможно также выполнить индексную печать (списка), щелкнув по значку [  ] на инструментальной линейке.

<Меню экрана предварительного просмотра индексной печати>

[Print]: Печать списка.

[Next Page]: Отображает следующую страницу.

[Prev Page]: Отображает предыдущую страницу.

[One Page] / [Two Page]: Отображает в единицах, равных 1 странице (или 2 страницам).

[Zoom In]: Увеличивает отображаемые изображения.

[Zoom Out]: Уменьшает отображаемые изображения.

**[Settings]: Установка наименования принтера, размера бумаги, способа подачи бумаги и вида бумаги.**

**Опции печати списка могут быть установлены следующим образом.**

■ **Список файлов**

● **Все файлы:**

Печатаются все файлы, представленные в секции отображения изображений.

● **Выборка файлов:**

Печатаются выбранные файлы.

■ **Метод печати**

● **Печать сверток в пиктограмму:**

Печатаются изображения, свернутые в пиктограмму, и названия файлов.

● **Печать информации о файле:**

Печатается изображение, свернутое в пиктограмму, название файла, тип файла, размер изображения и дата/время выполнения фотоснимка.

● **Печать информации о Цифровая Камере:**

Печатается изображение, свернутое в пиктограмму, название файла, размер изображения, название изготовителя, наименование модели, дата/время выполнения фотоснимка, скорость затвора, величина диафрагмы, разброс выдержки +/-, баланс белого, вспышка и чувствительность ISO.

■ **Размер изображения, свернутого в пиктограмму (только для печати сверток)**

● **Крупный размер:**

Свертка изображения в пиктограмму печатается в крупном размере.

● **Средний размер:**

Свертка изображения в пиктограмму печатается в среднем размере.

● **Малый размер:**

Свертка изображения в пиктограмму печатается в малом размере.

● **Размер, соответствующий размеру листа бумаги:**

Размер свертки изображения в пиктограмму автоматически подгоняется так, чтобы все выбранные изображения были напечатаны на листе с заданными размерами.

**[Close]:** Закрывает экран предварительного просмотра списка изображений для печати.

**Процедура установки может быть различной в зависимости от используемого принтера. Пожалуйста, обращайтесь к инструкции по эксплуатации принтера.**

7

File

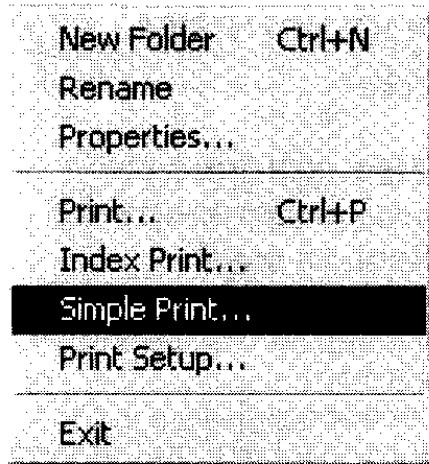

2

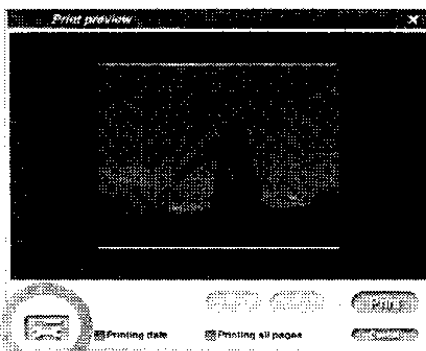

3



4

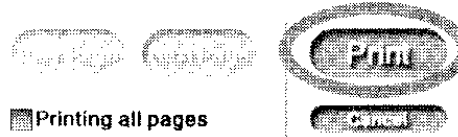

5

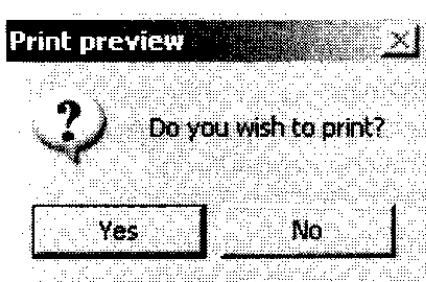

# Упрощенная печать изображений (Simple print)

Возможно напечатать изображения, записанные Цифровой Камерой, упрощенным способом. Размер печати регулируется автоматически в зависимости от размера, выбранного цифровой Цифровой Камерой во время записи.

**1** Выберите изображение для печати и щелкните по строке меню [File] >>> [Simple Print].

Вы можете напечатать столько изображений на одном листе бумаги, сколько их сможет там поместиться.

- Вы можете начать печать, щелкнув по кнопке

[  ] на инструментальной линейке.

**2** Щелкните по [  ], чтобы выбрать принтер.

- Возможно также выполнить установку параметров принтера выбором строки файлового меню [File] >>> [Print Setup].

**3** Только в том случае, если выбранные изображения не умецаются на бумаге, щелкните по кнопке [Next page] или [Previous page], чтобы выбрать изображение для печати.

- При установке флажка на [Printing all pages] все выбранные изображения будут напечатаны.

**4** Щелкните по кнопке [Print].

**5** Щелкните по кнопке [Yes].

- Будет напечатано то количество копий, которое было установлено в диалоговом окне установки параметров печати, а не то, которое было установлено этого комплект в окне установки параметров DPOF.

- При установке флажка [Printing date] при печати будет наложена дата фотоснимка. (при упрощенной процедуре печати цвет и положение даты не могут быть изменены)
- Если вы используете функцию упрощенной печати для печати изображений, которые были записаны в режиме, отличном от простого, размер печати не будет отрегулирован автоматически.

# Присоединение изображений к сообщениям электронной почты

## Автоматическое присоединение изображений к сообщениям электронной почты

7

Tool

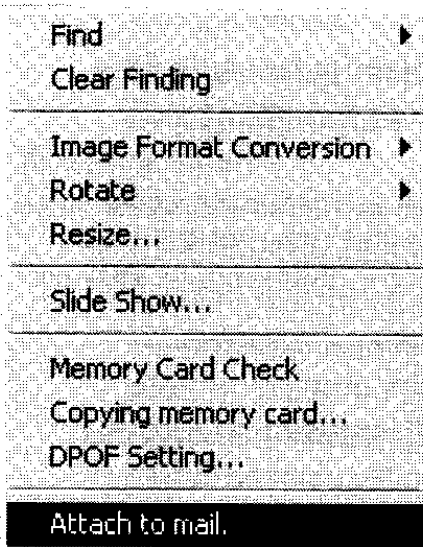

**7** Выберите изображение, которое вы желаете присоединить, и щелкните по строке [Tool] >>> [Attach to mail].

- Программа электронной почты запускается, и открывается окно для составления сообщения с присоединенным изображением.
- Возможно также выполнить присоединение изображения к сообщению электронной почты, щелкнув по кнопке  на инструментальной линейке.
- Если выбранное изображение имеет формат JPEG или размер выбранного изображения превышает 1024 X 768, то его размер автоматически изменяется на 1024 X 768 при присоединении к сообщению электронной почты.  
Когда размер файла больше, чем 300КБ, он изменяется на 300КБ во время присоединения к сообщению электронной почты.

■ При невозможности выполнить присоединения изображения к сообщению электронной почты

Выполните начальную установку параметров программы электронной почты. После выхода из программы SD Viewer for DSC выполните следующие процедуры.

- 1 Запустите программу электронной почты, установку параметров которой необходимо произвести.
  - Если программа запускается в первый раз, выполните установку почтового адреса и т.д.
- 2 При выводе сообщения [Set to the standard application?] выберите [Yes].
  - Сообщение может не быть выведено, или может отличаться от приведенного в зависимости от конкретного приложения или от начальной установки приложения. Если сообщение не выводится, выберите опцию стандартного приложения в процедуре начальной установки параметров программы электронной почты.
  - Невозможность присоединения изображения к сообщению электронной почты может быть обусловлено особенностью самой программы электронной почты.
  - Обращайтесь в этом случае к инструкции по пользованию программой электронной почты.

# Панель отображения

## [Toolbars]

Возможно вывести инструментальную линейку – Toolbar, выбрав строку [View] >>> [Toolbars] и установив флажок. Инструментальная линейка выводится, если флажок установлен, и удаляется, если флажок убран.

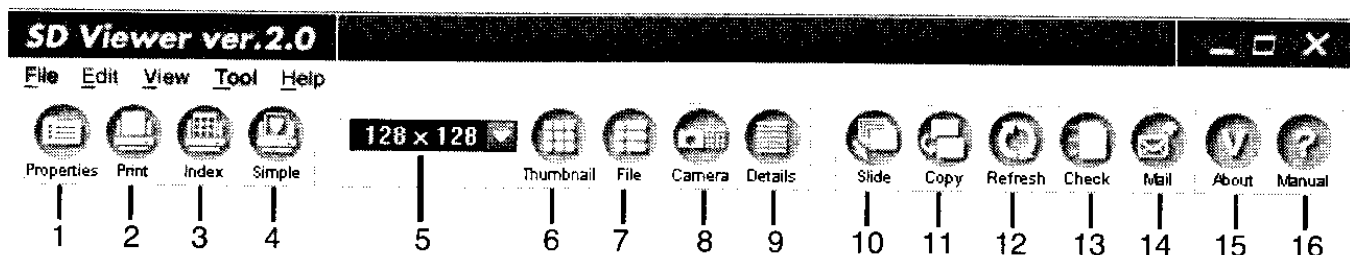

### [Standard Bar] Стандартная панель:

- 1 отображается информация по файлу и изображению для выбранного изображения.
- 2 Печатает выбранное изображение. (P37)
- 3 Индексная печать выведенных на экран свернутых в пиктограммы изображений. (P39)
- 4 Печать изображений, записанных в простом режиме. (P41)

### [View Format Bar] Панель формата отображения:

- 5 Щелкнув по кнопке [ ▼ ], можно выполнить установку размер отображения свернутого в пиктограмму изображения. (P17)
- 6 Изображения отображаются в виде свернутых в пиктограмму изображений. (P16)
- 7 Изображения отображаются в виде свернутых в пиктограмму изображений и данных файла. (P16)
- 8 Изображения отображаются в виде свернутых в пиктограмму изображений и данных Цифровая Камеры. (P16)
- 9 Отображается подробная информация. В этом формате изображение не выводится. (P16)

### [Tool Bar] Панель инструментов:

- 10 После установки параметров для показа слайдов выполняется их демонстрация. (P32)
- 11 Выполнение резервной копии данных, находящихся в плате памяти, на ПК и ее сохранение. (P23)  
Щелчком выберите пункт назначения для сохранения.
- 12 Обновление содержания отображаемой папки или секции отображения изображений. (P27)
- 13 Обновление содержания отображаемой платы памяти (соединение), или распознавание другой платы памяти. (P27)
- 14 Автоматически присоединяет изображение к сообщению электронной почты.

### [Help Bar]

- 15 Отображает информацию о версии программы просмотра SD Viewer for DSC.
- 16 Отображает инструкция по эксплуатации в формате PDF программы SD Viewer for DSC.

## [View Type Bar]

С помощью панели установки типа отображения возможно выбрать, как изображение будет отображаться в секции отображения изображений.



## [Launcher Bar] Панель запуска:

Щелкнув по кнопке, выбранное изображение отображается с использованием зарегистрированного приложения.

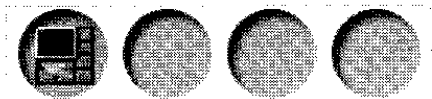

## [Status Bar]

Панель состояния отображает такую информация как число зарегистрированных файлов, отображаемых файлов, выбранных в настоящий момент изображений и т.п.

Files : 7

Displayed : 7

Selections : 0 / 7

# Контекстное меню

## <Секция отображения изображений>

Когда курсор мыши находится на изображении, помещенном в секции отображения изображений, щелкните по правой кнопке мыши, чтобы вывести его на экран.

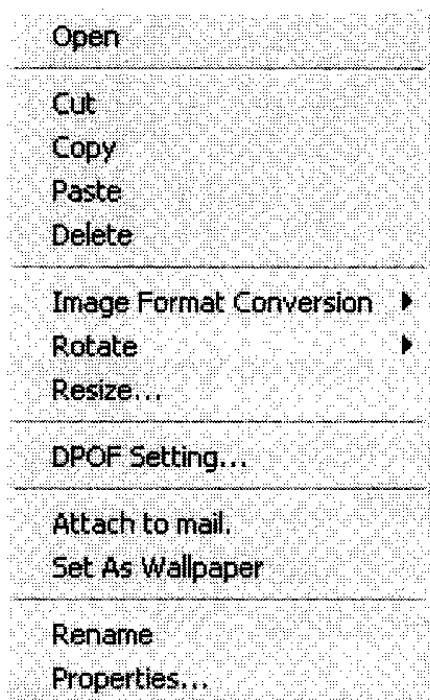

### [Open]

Открывает изображение с применением приложения, связанного с операцией [Open] файлов.

### [Cut]

Удаляет (вырезает) изображение. (P24)

### [Copy]

Копирует изображение. (P23)

### [Paste]

Изображение, которое было перед этим вырезано или скопировано, вклеивается в заданное местоположение. (P23)

### [Delete]

Стирает изображение. (P25)

### [Image Format Conversion]

Изменяет формат изображения. (P27)

### [Rotate]

Вращает изображение. (P25)

### [Resize]

Изменяет размер изображения (P34).

### [DPOF Setting]

DPOF устанавливает параметры для изображений, находящихся в плате памяти. (P29)

### [Attach to mail]

Присоединяет изображение к сообщению электронной почты. (P42)

### [Set as Wallpaper]

Превращает изображение в заставку. (P26)

### [Rename]

Меняет название файла изображения. (P25)

### [Properties]

Отображает информацию об изображении. (P46)

## <[Folder Bar]>

Когда курсор мыши находится над названием папки, находящейся на Панели папок [Folder Bar], щелкните по правой кнопке мыши для ее отображения.

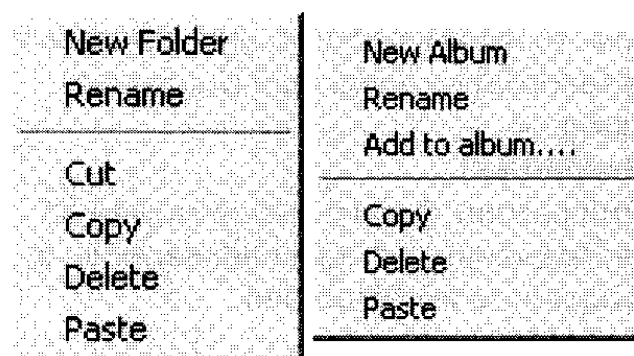

### [New Folder]/[New Album]

Создает новую папку/альбом.

### [Rename]

Меняет название папки/альбома.

### [Cut] (Только для файлового проводника –File explorer)

Вырезание папки.

### [Copy]

Копирует папку/альбом.

### [Delete]

Стирает папку/альбом.

### [Paste]

Вклеивает папку/альбом, который перед этим был скопирован или вырезан.

### [Add to album] (Только для альбома)

Добавляет изображение в альбом.

# Меню

## <Меню [File]>

New Folder	Ctrl+N
Rename	
Properties...	
<hr/>	
Print...	Ctrl+P
Index Print...	
Simple Print...	
Print Setup...	
<hr/>	
Exit	

### [New Folder]/[New Album]

Создает новую папку/альбом.

### [Rename]

Изменяет название папки/альбома или название файла изображения. Если название файла изображения в плате памяти было изменено, оно может быть нераспознано цифровой Цифровая Камерой.

### [Properties]

Отображает файл с информацией об изображении, а также информацию о выбранном изображении.

### [Print]

Печатает выбранное изображение. (P37)

### [Index Print]

Зарегистрированные изображения, выводимые в настоящий момент, печатаются в форме списка (макета). (P39)

### [Simple Print]

Печатает изображение простым способом. (P41)

### [Print Setup]

Начальная установка принтера для печати. (P37, P39, P41)

### [Exit]

Закрывает программу просмотра SD Viewer for DSC. (P14)

## <Меню [Edit]>

Undo	Ctrl+Z
Cut	Ctrl+X
Copy	Ctrl+C
Delete	Delete
Paste	Ctrl+V
<hr/>	
Select All	Ctrl+A
Deselect All	
Invert Selection	

### [Undo]

Отменяет предыдущую операцию.

### [Cut]

Вырезает выбранное изображение или папку. (P24)

### [Copy]

Копирует выбранное изображение, папку или альбом. (P23)

### [Delete]

Стирает выбранное изображение, папку или альбом. Изображение, следующее за удаленным, занимает его место. (P25)

### [Paste]

Вклеивает изображение/папку/альбом, которые были перед этим вырезаны или скопированы, в определенный пункт назначения. (P23, P24)

### [Select All]

Выбираются все выведенные на экран изображения. (P19)

### [Deselect All]

Отменяются все обозначенные выборы. (P19)

### [Invert Selection]

Замена выбранных изображений изображениями, которые не были выбраны. (P19)

## <Меню [View]>

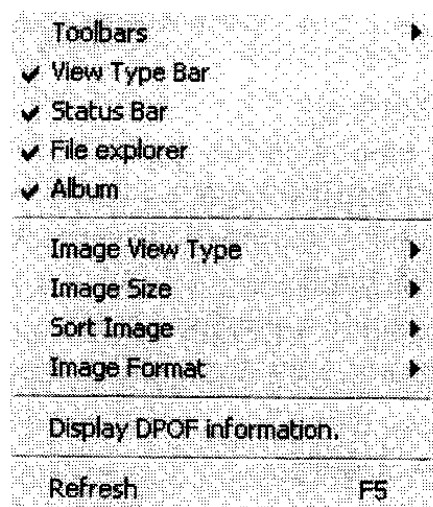

### [Toolbars]

Выбирается вывод инструментальной линейки. Вывод выполняется, если присутствует соответствующий флажок. (P43)

### [View Type Bar]

Если флажок установлен, то отображается панель типа отображения [View Type Bar]. (P44)

### [Status Bar]

Если флажок установлен, то отображается панель состояния [Status Bar]. (P44)

### [File explorer]

Если флажок установлен, то выводится файловый проводник [File explorer]. (P15)

### [Album]

Если флажок установлен, то выводится [Album]. (P15)

### [Image View Type]

Для выбора формата выводимого изображение. (P16)

### [Image Size]

Для выбора размера пиктограммы свернутого изображения. (P17)

### [Sort Image]

Перегруппирует изображения в соответствии с выбранным критерием. (P17)

### [Image Format]

Выбирает тип изображения для вывода на экран. Будут отображаться только изображения выбранного типа. (P18)

### [Display DPOF information]

Если флажок установлен, то при отображении изображений, свернутых в пиктограмму, выводится информация DPOF. (P18)

### [Refresh]

Обновление содержания панели папок и секции отображения изображений в соответствии с последней информацией. (P27)

## <Меню [Tool]>

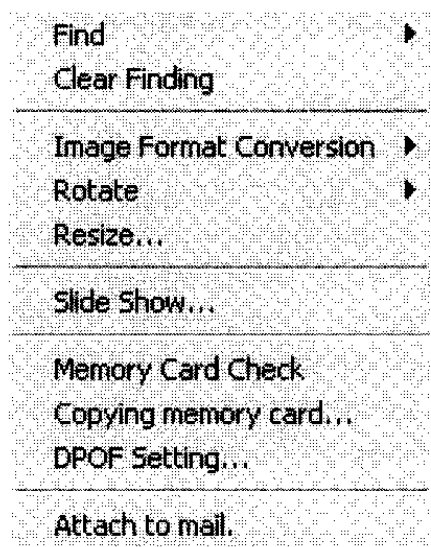

### [Find]

Выполняется поиск изображения.  
(P30, P31)

### [Clear Finding]

Стирание результатов поиска. (P30, P31)

### [Image Format Conversion]

Изменяет формат изображения. (P27)

### [Rotate]

Вращение изображения влево или вправо на 90 или 180 градусов. (P25)

### [Resize]

Изменение размера изображения. (P26)

### [SlideShow]

После установки параметров для показа слайдов выполняется их демонстрация. Переход от одного изображения к другому регулируется при установке. (P32)

### [Memory Card Check]

Проверка наличия вставленной платы памяти, либо повторная проверка содержимого платы памяти. После проверки наличия вставленной платы памяти отображаются изображения, содержащиеся в плате памяти. (P27)

## [Copying memory card]

Копирование изображений, находящихся на плате памяти, на ПК.  
(P23)

## [DPOF Setting]

DPOF – начальная установка параметров для изображений, находящихся на плате памяти. (P29)

## [Attach to mail]

Присоединение изображений к сообщениям электронной почты. (P42)

## <Меню [Help]>

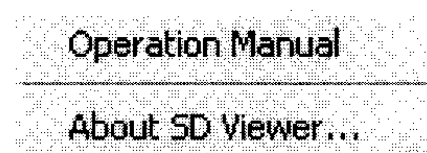

### [Operation Manual]

Отображается руководство по эксплуатации в формате PDF. Требуется программа Adobe Acrobat Reader, версия 4.0 или позже. (P14)

### [About SD Viewer]

Выводится информация о версии.

# Обнаружение неисправностей

(Вопросы и ответы)

**В: Доступ к плате памяти невозможен.**

**О:** Выполнить форматирование платы памяти, используя функцию форматирования цифровой Цифровая Камера. Для подробностей обращайтесь к инструкции по эксплуатации используемой цифровой Цифровая Камера.

**В: Во время соединения выводится сообщение о том, что файл не найден.**

**О:** Вставьте в дисковод CD-ROM диск с оперативной системой. Если вы не имеете CD-ROM с оперативной системой, например, потому что вы используете ПК с предварительно установленной оперативной системой, пожалуйста, укажите в диалоговом окне поиска драйверов папку, содержащую файлы [cabs], например, (C:\Windows\options\cabs и т.п.). Местоположение файлов [cabs] может быть разным для различных ПК.

**В: Даже после подсоединения посредством кабеля USB ПК не опознает цифровую Цифровая Камеру.**

**О1:** Вставьте плату памяти в цифровую Цифровая Камеру и включите ее в режим воспроизведения [Playback mode].

**О2:** Щелкните по кнопке [Start] >>>[Control Panel], и дважды щелкните по кнопке [System]. Если выводится сообщение о неизвестном устройстве [Unknown device] в окне установки оборудования [Device Manager], отсоедините кабель USB, соединяющий цифровую Цифровая Камеру с ПК, и повторите установку драйвера. (P8)

**О3:** Если цифровая Цифровая Камера была подсоединена к ПК до установки драйвера, то драйвер, поставляемый вместе с ОС Windows, будет установлен автоматически, и цифровая Цифровая Камера может не быть распознана правильно.

**В: Окно не открывается, даже когда вы щелкаете по панели задач.**

**О:** Только при использовании Windows 98SE окно не возвращается к своему первоначальному размеру после его сворачивания до размера кнопки. Для возврата к первоначальному размеру выберите [Restore] после щелчка правой кнопкой мыши.

# Меры предосторожности при использовании

- Не отсоединяйте соединительный кабель USB во время работы с программой SD Viewer for DSC. Сбои в работе программы могут послужить причиной повреждения передаваемых данных.
- Когда индикатор доступа к плате памяти цифровой Цифровая Камеры зажжен или мигает, пожалуйста, не отсоединяйте соединительный кабель USB. Программа может не работать правильно и повредить передаваемые данные. Обратитесь к инструкции по эксплуатации цифровой Цифровая Камеры.
- При соединении с ПК, используйте сетевой адаптер для питания цифровой Цифровая Камеры. Если во время передачи данных отсоединяется батарея, то это может привести к потере передаваемых данных.
- Если вы вставите в цифровую Цифровая Камеру плату памяти, которая не предназначена для совместной работы, то она может быть не признана программой SD Viewer for DSC. В таких случаях, хотя и возможно правильное распознавание платы памяти после ее форматирования в цифровой видеокамере, будьте осторожны, поскольку все данные, сохраненные в плате памяти, будут стерты.
- Если число изображений в папке велико, то в этом случае отображение свернутых в пиктограмму изображений может значительно замедлиться.
- В зависимости от операционной среды, при отображении папки, содержащей несколько сотен изображений, или при создании показа слайдов с использованием нескольких сотен файлов с изображениями нормальное отображение свернутых в пиктограмму изображений может оказаться невозможным.
- Во время демонстрации слайдов время показа отдельных изображений может оказаться длиннее, чем время, установленное при начальной установке, в зависимости от размера выводимого изображения.
- Поскольку невозможно сохранить такие параметры как: метод смены слайдов [Slide Switch Method], повтор [Repeat], размер изображения слайда [Slide Image Size] и установка цвета фона [Background Color Setting], выполните начальную установку на экране [SlideShow setting]. При считывании прежде сохраненных значений в окне DPOF (SlideShow Setup) установите следующие параметры:  
[Slide Switch Method]: Automatic Switch by Timer  
[Repeat]: OFF (выкл.)  
[Background Color Setting]: BLACK (черный)  
[Slide Image Size]: Original Image size (первоначальный размер изображения)  
[Music file]: без названия
- Файл установки параметров просмотра слайдов SlideShow, который может работать с программой SD Viewer for DSC – только [AUTPLAY1.MRK].