

Panasonic®

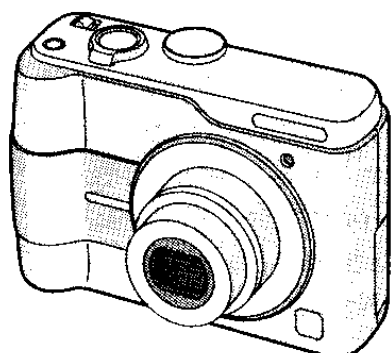

Инструкция по эксплуатации Цифровая фотокамера

Модель №. **DMC-LS1GC**
DMC-LS1SG

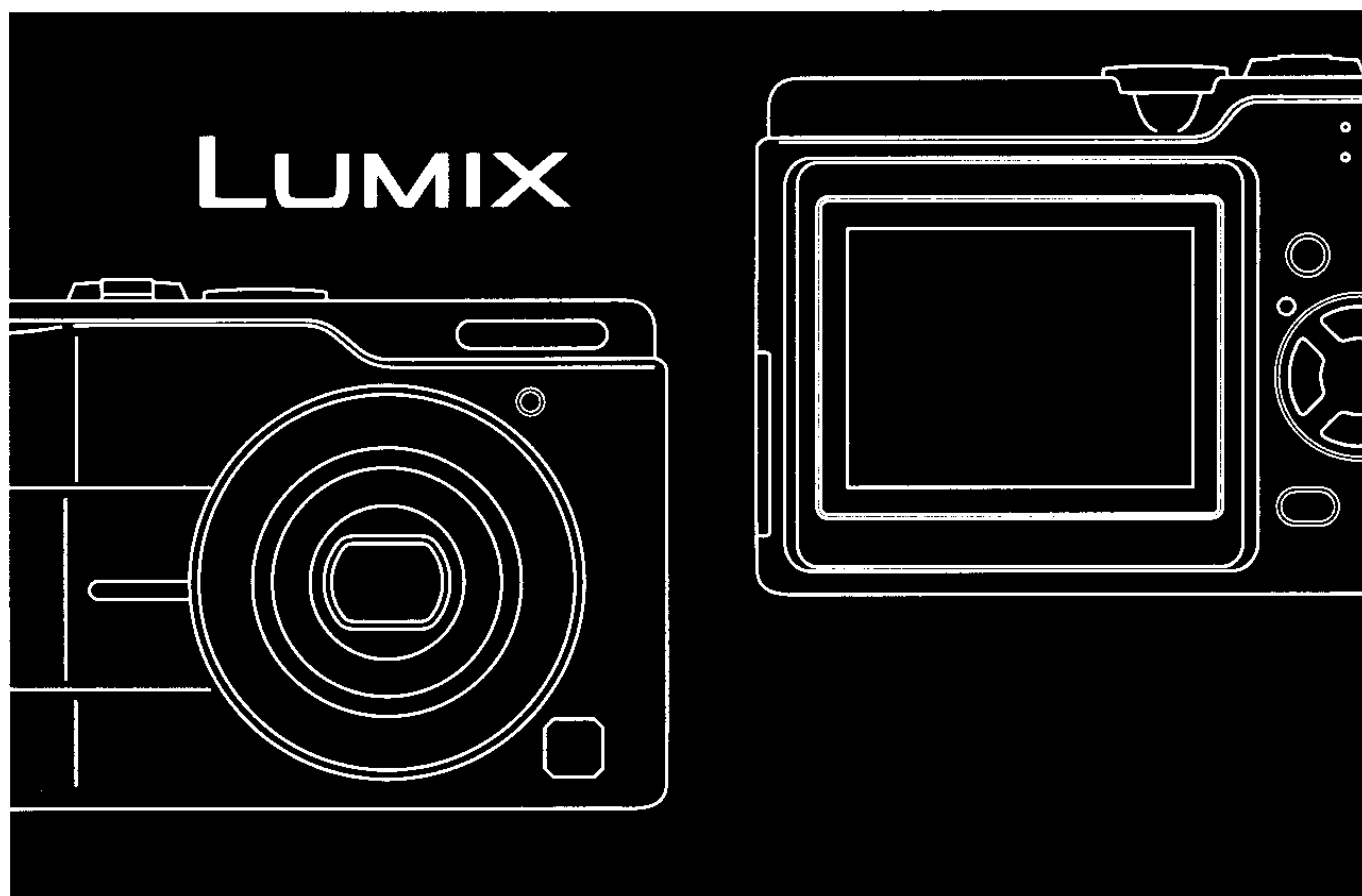

Перед использованием прочтите,
пожалуйста, эту инструкцию
полностью.

VQT0Q74

Уважаемый пользователь!

Благодарим Вас за приобретение этой цифровой фотокамеры Panasonic. Прочитайте, пожалуйста, внимательно это руководство по эксплуатации и держите его всегда под рукой.

Информация для Вашей безопасности

ПРЕДУПРЕЖДЕНИЕ
ДЛЯ УМЕНЬШЕНИЯ ОПАСНОСТИ
ПОЖАРА ИЛИ ПОРАЖЕНИЯ
ЭЛЕКТРИЧЕСКИМ ТОКОМ И
ДРУГИХ НЕПРИЯТНЫХ
ПОСЛЕДСТВИЙ ИСПОЛЬЗОВАТЬ
ТОЛЬКО РЕКОМЕНДУЕМОЕ
ДОПОЛНИТЕЛЬНОЕ
ОБОРУДОВАНИЕ. НЕ ПОДВЕРГАТЬ
ЭТОТ АППАРАТ ВОЗДЕЙСТВИЮ
ДОЖДЯ ИЛИ ВЛАГИ. НЕ СНИМАТЬ
НАРУЖНУЮ КРЫШКУ (ИЛИ
ЗАДНЮЮ ПАНЕЛЬ) ЗАПРЕЩАЕТСЯ
ПРОИЗВОДИТЬ РЕМОНТ
САМОСТОЯТЕЛЬНО. ОБРАЩАТЬСЯ
К КВАЛИФИЦИРОВАННЫМ
СПЕЦИАЛИСТАМ ПО
ТЕХОБСЛУЖИВАНИЮ.

Помните о соблюдении авторских прав.

Запись с предварительно записанных магнитных лент или дисков, а также печатных или теле- радио материалов с целью, отличной от Вашего личного пользования, может быть нарушением закона об авторских правах. Даже с целью Вашего личного пользования запись определённого материала может быть ограничена.

- Просьба обратить внимание, что органы управления, составные части и меню Вашей цифровой фотокамеры могут несколько отличаться от тех, что представлены на рисунках этой инструкции.
- Логотип SD является торговым знаком.
- Другие имена, названия фирм и изделий, упоминаемые в данной инструкции, являются торговыми знаками или зарегистрированными товарными знаками.

РАЗЪЕМ ДОЛЖЕН НАХОДИТЬСЯ
ВБЛИЗИ АППАРАТУРЫ И ДОСТУП К
НЕМУ НЕ ДОЛЖЕН БЫТЬ
ЗАТРУДНЕН.

ПРЕДУПРЕЖДЕНИЕ

При неправильной замене аккумулятора возникает опасность взрыва. Производить замену, используя только тот же тип аккумулятора, или равноценный ему, рекомендуемый производителем. Размещение в отходы использованных аккумуляторов производить согласно инструкциям производителя.

■ Уход за камерой

- **Беречь фотокамеру от сотрясений и ударов.** Они могут вызвать сбои в работе фотокамеры, повреждения объектива или сделать невозможной запись снимков.
- **Песок или пыль могут вызвать сбои в работе фотокамеры. Если вы пользуетесь фотокамерой на пляже и т.п., будьте внимательны, чтобы в нее не попали песок или пыль.**
- Если вы пользуетесь фотокамерой в дождливый день или на пляже, будьте внимательны, чтобы в нее не попала вода.
- **Если на фотокамеру попали брызги морской воды, смочить мягкую тряпочку в водопроводной воде, хорошо отжать ее и тщательно протереть корпус фотокамеры. Затем повторно протереть сухой тканью.**

■ О мониторе ЖКД

- **Не нажимать с силой на монитор ЖКД. Это может вызвать появление на нем неправильных цветов или сбои в его работе.**
- В местах с сильными перепадами температуры на мониторе ЖКД может образоваться конденсат. Вытереть его мягкой сухой тряпочкой.

- Если фотокамера переохлаждена, при ее включении изображение на мониторе ЖКД будет вначале несколько темнее обычного. Однако по мере повышения внутренней температуры фотокамеры восстановится обычная яркость.

Для производства экрана монитора ЖКД используется высокоточная технология. Результатом являются более 99,99% рабочих пикселей и лишь 0,01% неактивных или негаснущих пикселей. Последнее, однако, не отражается на записи снимков во встроенную память или на карту.

■ Об объективе

- Не направлять объектив на солнце или на источники сильного света. Это может не только вызвать неисправности в работе фотокамеры, но и нанести непоправимый ущерб вашим глазам.
- Не нажимать с силой на объектив.
- Если оставить фотокамеру обращенной объективом к солнцу, это может вызвать сбои в ее работе. Будьте внимательны, когда вы кладете фотокамеру за окно или вблизи окна.

■ Конденсация (Когда объектив затуманивается)

Конденсация возникает, когда температура или влажность окружающей среды изменяется, как описано ниже:

Остерегайтесь конденсации, поскольку она вызывает появление пятен на объективе, плесени и сбоев в работе фотокамеры.

- Когда фотокамера с холода заносится в теплое помещение.
- Когда фотокамера с улицы заносится в автомобиль с включенной системой кондиционирования.
- Когда холодный воздух из кондиционера или т.п. направлен прямо на фотокамеру.
- Во влажных местах

Поместите камеру в полиэтиленовый мешок и дождитесь приближения ее температуры к температуре окружающей среды, во избежание конденсации. При возникновении конденсации выключите камеру и выждите примерно 2 часа.

Когда температура камеры приближается к температуре окружающей среды, дымка исчезает сама по себе.

■ Если вы не собираетесь пользоваться фотокамерой длительное время

- Следует хранить батарейки/аккумуляторы в прохладном сухом месте с относительно устойчивой температурой.
(Рекомендуемая температура: 15°C – 25°C, Рекомендуемая влажность: 40% – 60%)
- Не забудьте вынуть из фотокамеры батарейки/аккумуляторы и карту.
- Если оставить батарейки/аккумуляторы в фотокамере, они будут разряжаться, т.к. небольшое количество электроэнергии будет расходоваться даже при выключенной фотокамере. (См. стр.14 об аккумуляторах Ni-MH.)
- Если вы держите фотокамеру в стенном шкафу или в футляре, рекомендуется хранить ее с десикантом (силикагелем).

Информация о данных инструкциях по эксплуатации

Обратите внимание, что описание на этой странице является образцом и что не все страницы описаны таким образом.

Компенсация экспозиции

1



Использовать данную функцию, если невозможно добиться подходящей экспозиции из-за разницы в яркости между объектом и задним планом.

2



- EV – это аббревиатура термина Exposure Value (экспозиционное число), который означает количество света, переданное датчику CCD в соответствии с показателем диафрагмы и скоростью затвора.

1



Указанные здесь режимы позволяют вам пользоваться функциями или настройками, описанными на этих страницах. Установите диск рабочего режима на нужный режим для использования функций или настроек.

2

Здесь приводится полезная информация по работе с данной фотокамерой.

■ О рисунках в данных инструкциях по эксплуатации

Заметьте, что изображения самого изделия, рисунков, экрана меню и т.д. несколько отличаются от их реального вида.

■ О рисунках кнопки курсора

В данных инструкциях по эксплуатации работа с кнопкой курсора описана, как показано ниже.

например: При нажатии кнопки ▼

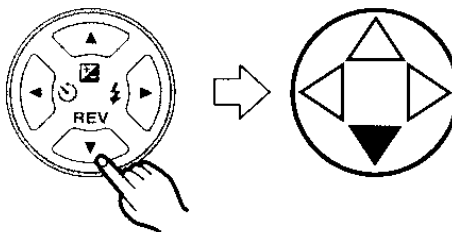

Содержание

Перед использованием

Информация для Вашей безопасности	2
Информация о данных инструкциях по эксплуатации	5

Подготовка

Стандартные принадлежности	8
Названия составных частей	9
Краткое руководство	11
О батареях	12
Установка/изъятие батареек/аккумуляторов	17
Установка/Изъятие карты (факультативной).....	18
О встроенной памяти/карте	19
Приближенное количество записываемых снимков и разрешение.....	21
Настройка даты/времени (Настройка часов).....	22
О меню настроек	23
О мониторе ЖКД	27

Запись изображений (основа)

Выполнение снимков	29
Съемка в простом режиме	34
Проверка сделанного снимка (Просмотр)	37
Использование оптического увеличения	38
Съемка со встроенной вспышкой	39
Съемка с автоматическим таймером.....	42
Компенсация экспозиции.....	43
Съемка с автоматическим бракетингом.....	44
Оптический стабилизатор изображения.....	45
Съемка в многократном режиме	46

Воспроизведение (основы)

Воспроизведение снимков	48
Мультивоспроизведение 9 изображений.....	49
Использование функции увеличения при воспроизведении	50
Удаление снимков	51

Запись изображений (подробно)

Использование диска рабочего режима	53
• Экономичный режим	53
• Макрорежим	53
• Режим движущегося изображения.....	54
• Режим сцены	56
– Режим “портрет”	57
– Режим “спорт”	57
– Режим “пейзаж”	58
– Режим “ночной пейзаж”	58
– Режим “ночной портрет”	59
– Режим “фейерверк”	59
– Режим “вечеринка”	60
– Режим “снег”	60

Настройки режима записи

Использование меню режима записи [ЗАП.]	61
• Баланс белого [БАЛ. БЕЛ.]	62
• Светочувствительность ISO [СВЕТОЧУВСТ.]	64
• Разрешение фотоснимка [РАЗР. КАДРА]	64
• Качество [КАЧЕСТВО]	65
• Режим АФ [РЕЖИМ АФ]	65
• Медленный затвор [МЕДЛ. ЗАТВ.]	66
• Цифровое увеличение [ЦИФР. УВЕЛ.]	67
• Цветовой эффект [ЦВЕТ. ЭФФЕКТ]	67
• Настройка снимка [НАСТР. ИЗОБР.]	67

Воспроизведение (подробно)

Воспроизведение движущихся изображений	68
Использование меню режима [ВОСП.]	69
• Изображения будут показаны в том виде, в котором они были записаны [ПОВЕРН. ЖКД]	70
• Поворачивание снимка [ПОВЕРН.]	70
• Задание фотоснимка для печати и количества распечаток [DPOF ПЕЧ.]	71
• Предотвращение случайного стирания фотоснимка [ЗАЩИТИТЬ]	73
• Воспроизведение с показом слайдов [ПОК. СЛАЙД.]	74
• Изменение разрешения снимков [ИЗМ. РАЗР.]	75
• Подрезка фотоснимков [ПОДРЕЗКА]	76

• Копирование сохраненных снимков [КОПИЯ]	78
• Инициализация встроенной памяти/карты [ФОРМАТИР.]	79
Воспроизведение фотоснимков на экране телевизора	81

Подключение к персональному компьютеру или принтеру



Перед подключением к персональному компьютеру или принтеру [РЕЖИМ USB]	82
Подключение к ПК	83
Подключение к принтеру, совместимому с PictBridge	85

Другое

Экран дисплея	89
Предосторожности при использовании фотокамеры	92
Отображение сообщений	94
Устранение неисправностей	96
Технические характеристики	99

Стандартные принадлежности

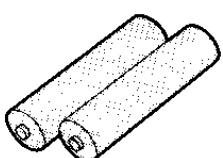
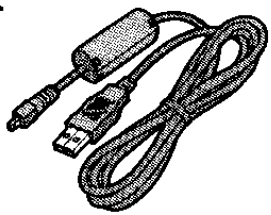
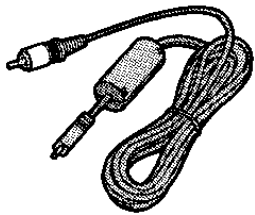
Перед использованием фотокамеры проверить наличие всех комплектующих.

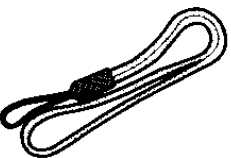
<p>1</p> 	<p>2</p>  <p>K1HA08CD0004</p>
<p>3</p>  <p>K1HA08CD0006</p>	<p>4</p> 
<p>5</p>  <p>VFC4090</p>	

- 1 Батарейки/Аккумуляторы
Оксиридные батарейки AA
- 2 Кабель USB
- 3 Видео-кабель
- 4 Компакт-диск
- 5 Ремешок

- Карта памяти SD предоставляется факультативно.
Когда карта не используется, для записи и воспроизведения снимков может применяться встроенная память. (стр.19)
- При утере комплектующих обратитесь к дилеру или в ближайший сервисный центр (можно приобрести аксессуары отдельно).

Названия составных частей

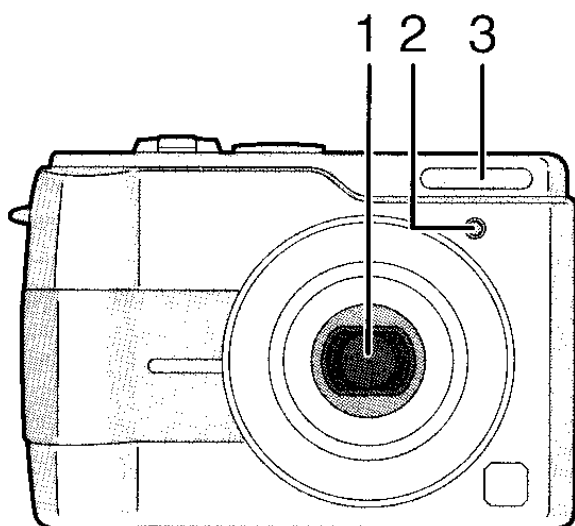

- 1 Объектив (стр.3)
- 2 Индикатор автоматического таймера (стр.42)
- 3 Вспышка (стр.39)

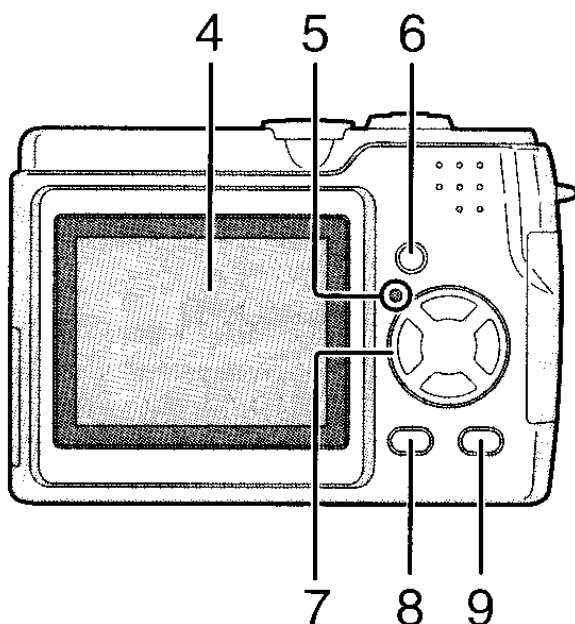

- 4 Монитор ЖКД (стр.27, 89)
- 5 Индикатор состояния (стр.13, 17, 53)
- 6 Кнопка [DISPLAY] (стр.27)
- 7 Кнопки курсора
 - ◀/Кнопка автоматического таймера (стр.42)
 - ▼/Кнопка [REV] (стр.37)
 - ▶/Кнопка настройки вспышки (стр.39)
 - ▲/Кнопка компенсации экспозиции (стр.43)/автоматического бракетинга (стр.44)/точной настройки баланса белого (стр.63)/компенсации контрового света в простом режиме (стр.36)
- 8 Кнопка [MENU] (стр.23)
- 9 Кнопка однократного/многократного режимов (стр.46)/удаления (стр.51)

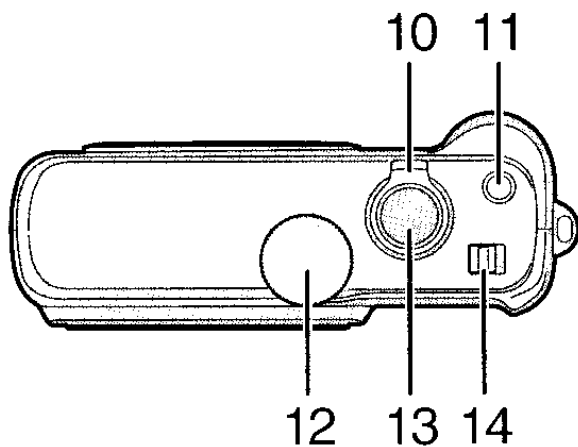

- 10 Рычажок трансфокатора (стр.38, 67)
- 11 Кнопка оптического стабилизатора изображения (стр.45)
- 12 Диск рабочего режима (стр.29)
- 13 Кнопка фотографического затвора (стр.30)
- 14 Вкл./Выкл. камеры (стр.11)

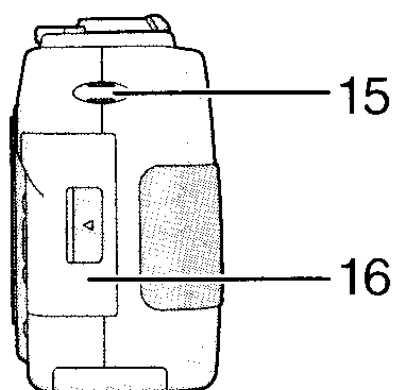

- 15 Отверстие для крепления ремешка

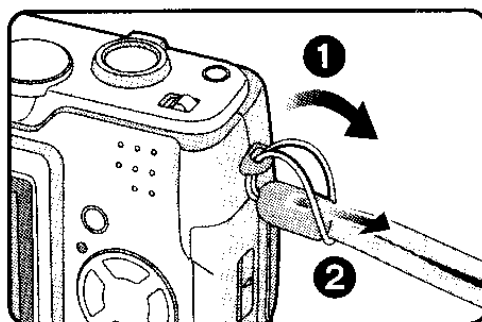

- 16 Крышка для ввода карты (стр.18)

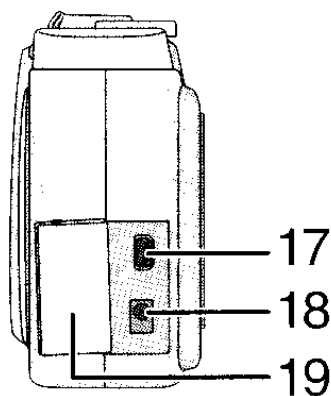

- 17 Разъем [DIGITAL/V.OUT] (стр.81, 83, 85)
- 18 Разъем [DC IN] (стр.83, 85)
 - Используйте только оригинальный адаптер перем. тока Panasonic (DMW-AC2; факультативно).
- 19 Крышка разъема

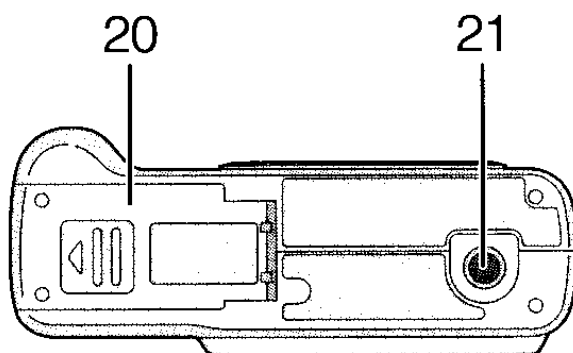

- 20 Крышка для ввода аккумулятора (стр.17)
- 21 Гнездо штатива
 - При работе со штативом необходимо проверить его устойчивость с прикрепленной камерой.

Краткое руководство

Здесь дано общее представление о процедуре записи и воспроизведения снимков при помощи данной фотокамеры. По каждой операции обращайтесь к соответствующим страницам.

1 Вставить батарейки. (стр.12, 17)

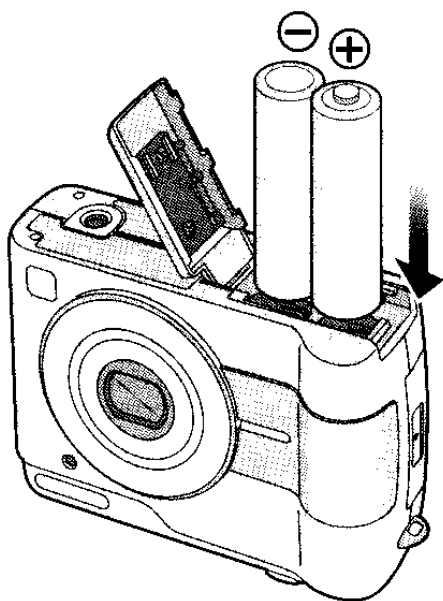

- Когда не используется карта (факультативная), для записи и воспроизведения снимков может применяться встроенная память (стр.19). Когда используется карта - см. стр.18.

2 Включите фотокамеру.

- Настройте часы. (стр.22)
- Выберите тип используемой батареи в разделе [ТИП БАТАРЕИ] в меню [НАСТР.]. (стр.23)

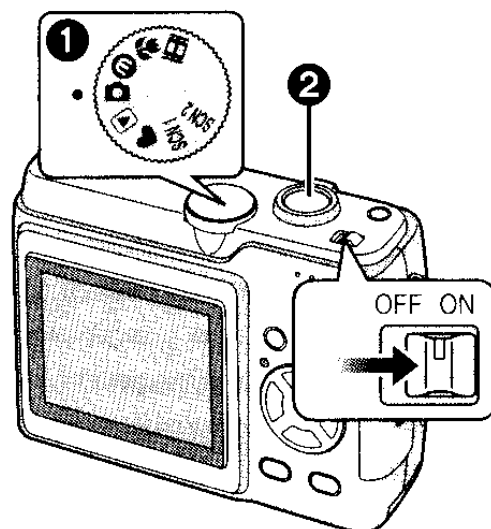

- 1 Установить диск рабочего режима на [P].
- 2 Нажать кнопку затвора, чтобы выполнить снимок. (стр.30)

3 Воспроизведение снимков.

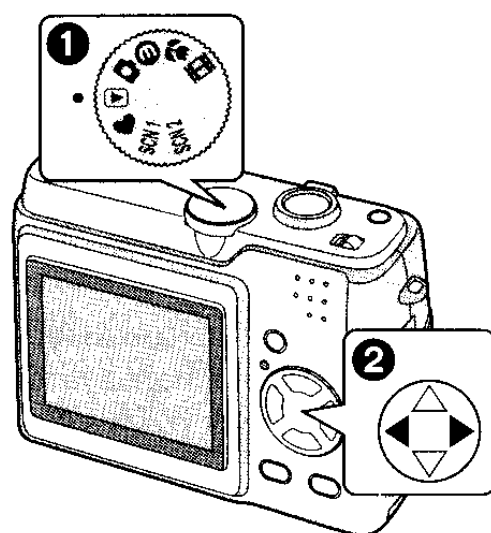

- 1 Установить диск рабочего режима на [R].
- 2 Выбрать изображение для просмотра. (стр.48)

О батарейках

■ Камера может работать со следующими типами батареек

Оксиридные батарейки AA (в комплекте)
Алкалиновые батарейки AA (факультативно)
Аккумуляторы Ni-MH (никель-металл гибридные) AA (факультативно)

† Оксиридные батарейки представляют собой новый тип одноразовых батареек, разработанный Panasonic. Оксиридные батарейки обладают большей мощностью и устойчивостью к нагрузкам, по сравнению с обычными алкалиновыми батарейками.

Оксиридные батарейки предназначены специально для использования в цифровых фотокамерах и подобной аппаратуре, требующей большой нагрузки на батарейки.

• **В зависимости от того, какой используется тип батареек, следует выбрать тип батарейки – в разделе [ТИП БАТАРЕИ] меню [НАСТР.] (стр.23). Настройку можно различить по цвету, которым указана батарейка (синему или белому).**

– Значок батареи не высвечивается, когда фотокамера используется с адаптером пер. тока (DMW-AC2; факультативно).

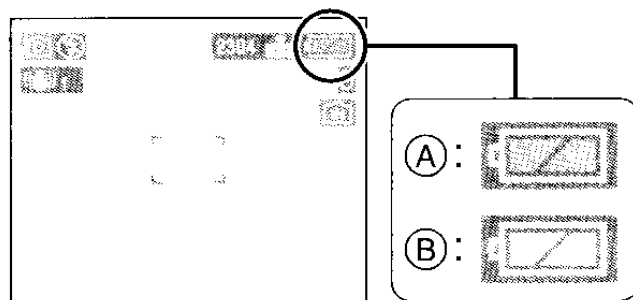

- Ⓐ: **При выборе оксиридных батареек**
Значок батареи горит синим.
- Ⓑ: **При выборе алкалиновых батареек/аккумуляторов Ni-MH**
Значок батареи горит белым.

- Рекомендуется использовать батарейки/аккумуляторы Panasonic.
- Рабочие характеристики батареи могут зависеть от марки и длительности/условий хранения.
- При низких температурах (10°C и ниже) качество работы батарей может временно снизиться. Однако оно восстанавливается, когда температура батарей приближается к температуре окружающей среды.
- При некоторых температурах или условиях камера может давать сбой в работе или данные о типе батарей и об их разрядке могут не высвечиваться должным образом. Это не является неисправностью.
- Рекомендуется при съемке часто выключать камеру, чтобы заряд батареек сохранялся более длительное время. Если вы планируете длительную съемку, целесообразнее использовать аккумуляторы Ni-MH.
- Если оставить разряженные батарейки в бездействии на некоторое время, они могут вернуться в рабочее состояние - но ненадолго. Следует заменить их на новые.

■ Нельзя использовать следующие батареи

Марганцевые	Литиевые
Никелевые	Никель-кадмиевые

- Использование вышеуказанных батарей аннулирует гарантию и может привести к протечке и следующим повреждениям;
 - Оставшийся заряд энергии может высвечиваться неправильно.
 - Камера может не включаться.
 - Данные, сохраненные во встроенной памяти или на карте, могут быть заперчены, в результате чего снимки могут быть утеряны.

■ Формы батареек, непригодных к использованию

- Использование в камере батареек нестандартной формы может вызвать протечку, перегрев или взрыв.
- Некоторые батарейки, представленные на рынке, бывают частично или полностью освобождены от защитного покрытия. Никогда не используйте такие батарейки (см. рис. ниже).

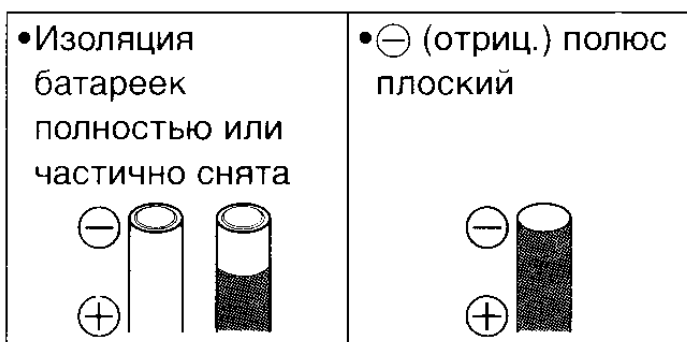

■ Индикатор аккумулятора

Оставшийся заряд аккумулятора отображается на экране. [Он не отображается, если вы используете фотокамеру с адаптером перем. тока (DMW-AC2; факультативно).]



- Значок батареи мигает красным. (Если монитор ЖКД выключен, мигает индикатор состояния.)
- Вставить новые батарейки или полностью заряженные аккумуляторы Ni-MH.

■ Обращение с батарейками и уход за ними

Неправильное обращение с батарейками может стать причиной протечки, нагрева и возгорания или взрыва. Необходимо соблюдать следующие правила безопасности;

- Избегать увлажнения батареек и их контактов.
- Не снимать и не царапать изоляцию.
- Не ронять батарейки, не ударять и беречь от любых ударов.
- Не использовать батарейки с признаками протечки, деформации, обесцвечивания и других дефектов.
- Не хранить батарейки в условиях высокой влажности или температуры.
- Беречь от детей.
- Замену батареек следует производить на 2 новые одного типа.
- Если вы не собираетесь пользоваться фотокамерой длительное время, извлеките батарейки.
- Вскоре после начала работы с камерой батарейки могут нагреться. Чтобы вынуть их, выключите камеру и дождитесь, пока они остынут.

- На холоде (10°C и ниже) батарейки работают хуже и время записи/воспроизведения сильно сокращается. Особенно такая тенденция выражена у щелочных батареек. Это нормально. В таких случаях следует вынуть батарейки и согреть их в кармане, избегая соприкосновения с металлическими предметами или карманным обогревателем.
- Наличие жирных пятен или каких-либо посторонних веществ на контактах батареек может препятствовать прохождению электричества. Возможное время записи/воспроизведения в этом случае может резко сократиться. Перед установкой батареек следует обязательно прочистить контакты мягкой сухой тканью.

При обнаружении малейшей протечки выньте батарейки, тщательно вытрите гнездо батареек от электролита, после чего установите новые батарейки или полностью заряженные аккумуляторы Ni-MH.

В случае попадания протекшего электролита на руки или одежду смойте его водой. При попадании электролита в глаза существует риск потери зрения. Если это произошло, не трите глаза. Немедленно промойте их чистой водой и обратитесь к врачу.

■ Аккумуляторы Ni-MH (никель-металл гибридные)

Можно использовать аккумуляторы Ni-MH, подзаряжаемые от специального зарядного устройства. Однако неправильное обращение с аккумуляторами может стать причиной протечки, нагрева, возгорания или взрыва. Необходимо учитывать следующие моменты:

- Наличие на контактах аккумуляторов окисления или каких-либо посторонних веществ может помешать зарядке. Протрите контакты аккумуляторов и разъемы зарядного устройства мягкой сухой тканью.
- Недавно приобретенные аккумуляторы Ni-MH или те, что не использовались долгое время, могут не достигнуть полной мощности после одной зарядки. Это особенность данных батарей. Она не является неисправностью. Все рабочие характеристики улучшаются после неоднократного повторения цикла разрядки/подзарядки.
- Аккумуляторы следует заряжать только после того, как фотокамера, в которую они вставлены, полностью прекратит работу. Если начать подзарядку, не дав им полностью разрядиться, это может вызвать “эффект запоминания” и их рабочее время сократится.
- Если это все же произошло, используйте аккумуляторы в фотокамере, пока она не прекратит работу, затем полностью подзарядите их. Повторите цикл разрядки/зарядки несколько раз. Длительность заряда должна восстановиться.
- Аккумуляторы Ni-MH разряжаются естественным образом, даже когда не используются.

- По достижении полного заряда следует прекратить подзарядку аккумуляторов Ni-MH.
- Не снимайте и не царапайте изоляцию.
- Ознакомьтесь с рабочими инструкциями к зарядному устройству.

Срок службы аккумуляторов Ni-MH ограничен. Со временем длительность заряда постепенно сокращается. Если аккумулятор разряжается слишком быстро, возможно, истек срок его службы. Приобретите новый аккумулятор.

- Срок службы аккумуляторов зависит от условий хранения, частоты и условий работы.

Если вы не собираетесь использовать аккумуляторы длительное время

- Если оставить аккумуляторы в фотокамере, они будут разряжаться, т.к. небольшое количество электричества будет продолжать расходоваться, даже когда камера выключена. Через некоторое время они переразрядятся и станут непригодны к использованию даже после перезарядки.
- Если вы собираетесь положить аккумуляторы на длительное хранение, рекомендуем извлечь их из фотокамеры после полной разрядки и подзарядать их раз в год.

■ Срок службы аккумулятора

Количество снимков, которые можно записать, по стандартам CIPA (В режиме обычного снимка)

- CIPA — это аббревиатура от [Camera & Imaging Products Association].

Используемые батареи	Количество записываемых снимков
Оксиридные батареи Panasonic (в комплекте или факультативные)	Прибл. 215 снимков (Прибл. 107 мин.)
Алкалиновые батареи Panasonic (факультативные)	Прибл. 140 снимков (Прибл. 70 мин.)
Полностью заряженные аккумуляторы Ni-MH Panasonic (факультативные)	Прибл. 370 снимков (Прибл. 185 мин.)

Условия съемки по стандартам CIPA

- Температура: 23°C/Влажность: 50%, при включенном мониторе ЖКД.
- Работа с картой памяти SD производства Panasonic (16 Мб)
- Начало записи через 30 секунд после включения фотокамеры.
- **Выполнение снимка через каждые 30 секунд**, причем через раз с использованием полной вспышки.
- Вращение рычажка трансфокатора от Теле к Широкому углу и обратно при каждой записи.
- Выключать камеру через каждые 10 снимков./Дождаться, пока батареи остынут.
- ✳Карта не входит в комплект.

Число снимков, возможных для записи, зависит от длительности перерыва между ними.

Чем дольше перерыв между снимками, тем меньше их можно записать.

(например, если производить снимки через каждые 2 минуты, записать их можно будет примерно в 4 раза меньше, чем если производить их через каждые 30 сек.)

Возможное количество снимков при низкой температуре

(В режиме обычного снимка)

(Температура: 0°C/Остальные условия записи соответствуют стандартам CIPA)

Используемые батарейки	Количество записываемых снимков
Оксидные батарейки Panasonic (в комплекте или факультативные)	Прибл. 35 снимков (Прибл. 17 мин.)
Алкалиновые батарейки Panasonic (факультативные)	Прибл. 30 снимков (Прибл. 15 мин.)
Полностью заряженные аккумуляторы Ni-MH Panasonic (факультативные)	Прибл. 340 снимков (Прибл. 170 мин.)

- Учтите, что рабочие характеристики оксидных и алкалиновых батареек значительно ухудшаются при низких температурах.

Время воспроизведения

Используемые батарейки	Время непрерывного воспроизведения
Оксидные батарейки Panasonic (в комплекте или факультативные)	Прибл. 400 мин.
Алкалиновые батарейки Panasonic (факультативные)	Прибл. 390 мин.
Полностью заряженные аккумуляторы Ni-MH Panasonic (факультативные)	Прибл. 470 мин.



- Возможное число снимков/время воспроизведения могут меняться в зависимости от условий хранения или работы.
- Возможное число снимков/время воспроизведения зависят от марки и типа используемых батареек.
- Рекомендуется использовать режим сохранения энергии (стр.23) или экономичный режим (стр.53) или регулярно выключать камеру во время съемки, чтобы дольше сохранялся заряд батареи.

Установка/изъятие батареек/аккумуляторов

- Проверьте, чтобы камера была выключена и объектив задвинут.
- Используйте оксидные батарейки (в комплекте), алкалиновые батарейки (факультативные) или аккумуляторы Ni-MH (факультативные).

1 Сдвинуть крышку батареек и открыть ее.

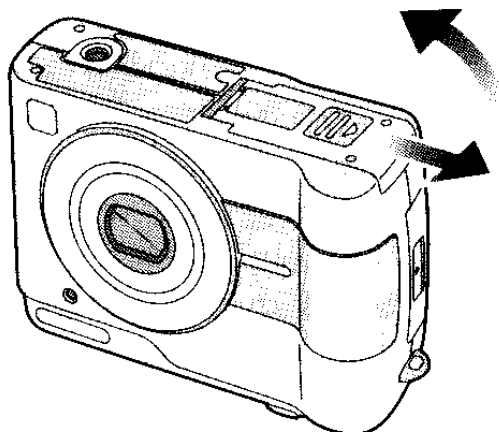

2 При установке батареек обращать внимание на расположение полюсов ⊕ и ⊖.

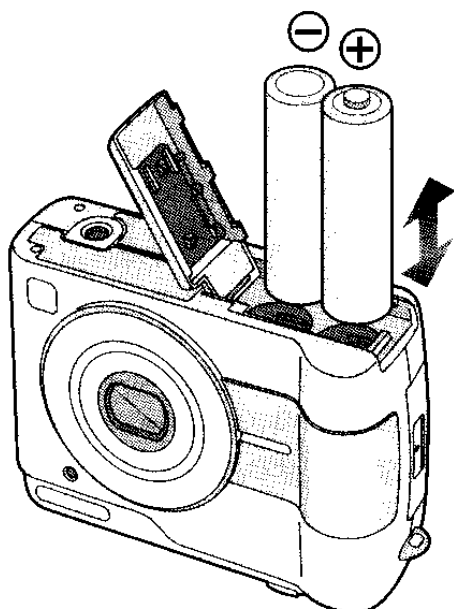

- ## 3
- 1 Закрыть крышку батареек.
 - 2 Задвинуть крышку батареек до конца и плотно закрыть ее.

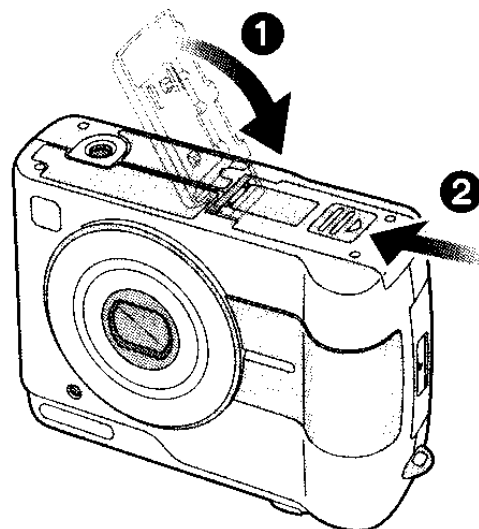

- Выбрать тип используемой батареи в разделе [ТИП БАТАРЕИ] в меню [НАСТР.]. (стр.23)
- Если вы не собираетесь пользоваться фотокамерой долгое время, выньте батарейки.
- После того как новые батарейки или полностью подзаряженные аккумуляторы Ni-MH пробыли в фотокамере более 3 часов, настройка часов сохраняется (в фотокамере) минимум на 3 месяца, даже если изъять батарейки/аккумуляторы. (Период сохранения настройки может быть короче, если аккумуляторы/батарейки были заряжены недостаточно.) По истечении более 3 месяцев настройка часов будет утеряна. В этом случае необходимо заново настроить часы. (стр.22)
- Не извлекайте карту и батарейки во время обращения. Данные, сохраненные во встроенной памяти или на карте, могут пострадать. (стр.20)
- Извлеките батарейки/аккумуляторы после выключения монитора ЖКД и индикатора состояния (зеленого). Иначе настройки фотокамеры могут не сохраниться или сохраниться с ошибками.

Установка/Изъятие карты (факультативной)

- Проверьте, чтобы камера была выключена и объектив задвинут.
- Подготовьте карту памяти SD (факультативную) или MultiMediaCard (факультативную).
- Когда карта не используется, для записи и воспроизведения снимков может применяться встроенная память. (стр.19)

1 Сдвинуть крышку карты, чтобы открыть ее.

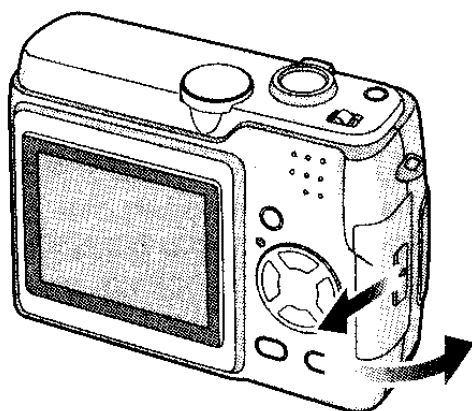

- Карта и данные могут быть повреждены, если вставлять или изымать ее при включенной камере.
- Рекомендуется использовать карту памяти SD Panasonic. (Использовать только оригинальную карту SD с логотипом SD.)

2 Вставить:

Вставьте карту полностью до щелчка этикеткой в сторону задней части камеры и убедитесь, что она закреплена.

Изъять:

Нажать на карту до щелчка, затем вынуть ее ровно вверх.

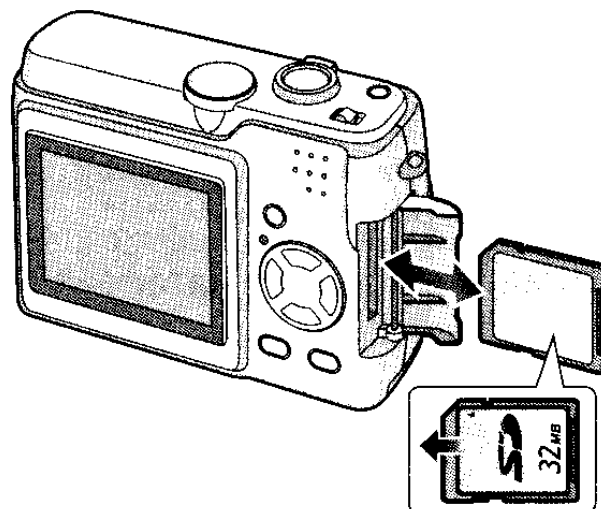

- Проверьте направление карты.
- Не трогать контактный разъем на обратной стороне карты.
- Карта может быть повреждена, если не вставить ее до конца.

3 ① Заккрыть крышку карты. ② Задвинуть крышку карты до конца и плотно закрыть.

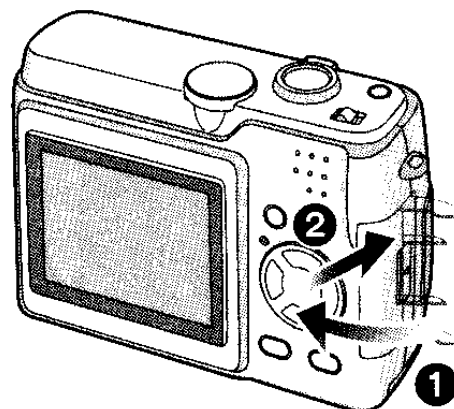

- Если крышка карты не закрывается до конца, следует изъять карту и ввести ее снова.

О встроенной памяти/карте

■ Встроенная память [IN]

Когда карта не используется, для записи и воспроизведения снимков может применяться встроенная память.

(Встроенная память вмещает в себя ок. 14 Мб.)

■ Карта []

Когда используется карта, снимки могут записываться на нее и воспроизводиться с нее.

(Встроенная память не может использоваться, когда в камеру вставлена карта.)

На экране высвечиваются следующие иконки:

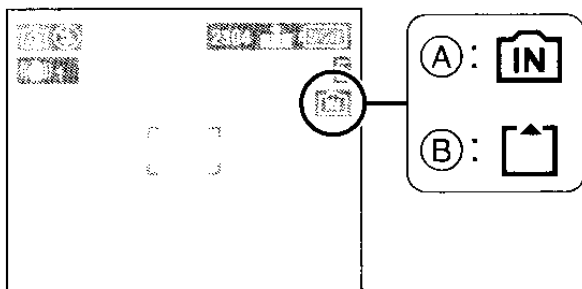

- (A): При использовании встроенной памяти
- (B): При использовании карты

• Снятые изображения, сохраненные во встроенной памяти или на карте, можно копировать из встроенной памяти на карту и наоборот. (стр.78)

■ Карта памяти SD (факультативная) и MultiMediaCard (факультативная)

Карта памяти SD и MultiMediaCard - это небольшие, легкие, съемные внешние карты памяти. Карта памяти SD имеет более высокую скорость чтения/записи. Кроме того, она оснащена рычажком для защиты от записи (A), который блокирует запись и форматирование карты. (Когда рычажок сдвинут в сторону [LOCK],

невозможно записать данные на карту, стереть сохраненные на ней данные или форматировать ее. Если сдвинуть рычажок в другую сторону, эти функции становятся рабочими.)

Карта памяти SD

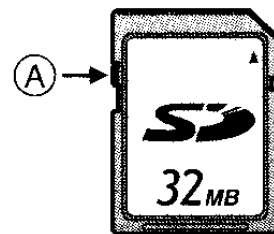

Данное устройство может работать с картами памяти емкостью от 8 Мб до 1 Гб.

8 Мб, 16 Мб, 32 Мб, 64 Мб, 128 Мб, 256 Мб, 512 Мб, 1 Гб (Максимум)

Последнюю информацию можно получить на сайте:

<http://panasonic.co.jp/pavc/global/cs>

(Только на английском языке.)

- Данное устройство поддерживает карты памяти SD, отформатированные в системе FAT12 и FAT16, в соответствии с техническими требованиями к карте памяти SD.



- MultiMediaCard имеет более низкую скорость чтения/записи, чем Карта памяти SD. При использовании MultiMediaCard выполнение некоторых характеристик может быть немного медленнее, чем указано.
- После записи движущихся изображений с использованием MultiMediaCard на некоторое время может высветиться значок обращения к карте. Это не является неисправностью.
- Держать карту памяти вдали от детей во избежание ее проглатывания.



■ Обращение к встроенной памяти или к карте

Когда снимки записываются во встроенную память (или на карту), значок обращения к карте загорается красным цветом.

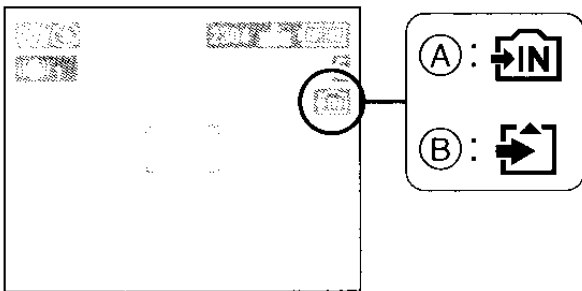

(A): При использовании встроенной памяти

(B): При использовании карты

Когда горит значок обращения к карте, снимки считываются или удаляются или встроенная память (или карта) форматируется, нельзя:











- выключать камеру.
- извлекать батарейки или карту (если она используется).
- сотрясать или ударять фотокамеру.
- отсоедините адаптер пер. тока (DMW-AC2; факультативно).
(если используется адаптер пер. тока)

Иначе карта и ее содержимое могут быть повреждены и камера может давать сбои в работе.

•Если на карте не остается свободного места, встроенная память (ок. 14 Мб) может использоваться в качестве временного носителя данных, вместо карты.

- Данные, сохраненные во встроенной памяти или на карте, могут быть заперчены или утрачены под действием электромагнитных волн, статического электричества или неисправностей камеры или карты. Рекомендуется хранить важную информацию на ПК и т.п.
- Время обращения ко встроенной памяти может быть дольше, чем время обращения к карте. (макс. около 7 сек.)
- Не форматируйте встроенную память и карту на ПК. Используйте для этой цели фотокамеру. (стр.79)

Приближенное количество записываемых снимков и разрешение

Разрешение фотоснимка	2304×1728		1600×1200		1280×960		640×480		1920×1080 (HDTV)		
Соотв. число пикселей	Ок. 4М пикс.		Ок. 2М пикс.		Ок. 1,3М пикс.		Ок. 0,35М пикс.		Ок. 2М пикс.		
Качество											
Встроенная память (Приблизительно 14 Мб)	8	15	14	27	22	40	68	111	13	25	
Карта памяти SD	16 Мб	8	16	14	28	22	41	69	113	13	25
	32 Мб	17	33	31	59	47	86	145	236	28	54
	64 Мб	35	69	63	121	96	176	298	484	58	110
	128 Мб	71	139	128	244	195	356	602	979	118	223
	256 Мб	139	272	250	476	381	693	1173	1906	231	435
	512 Мб	277	539	495	944	755	1373	2324	3777	457	863
	1 Гб	554	1079	991	1889	1511	2748	4650	7557	916	1727



- Если выбрать большее разрешение, можно распечатать снимки более четко. Если выбрать меньшее разрешение, можно сохранить больше снимков.
- Указанные цифры являются приблизительными значениями. (Если смешивать высокое качество и обычное, количество записываемых снимков изменяется.)
- Количество записываемых снимков зависит от особенностей объектов съемки.
- Оставшееся количество возможных снимков, отображаемое на экране, является приблизительным значением.

Настройка даты/времени (Настройка часов)

■ Начальная настройка

В поставляемой фотокамере часы не настроены. При включении фотокамеры отобразится следующий экран.

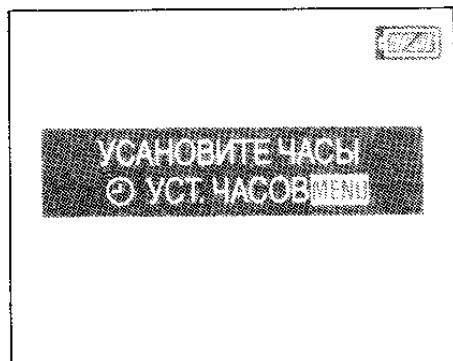

- При нажатии кнопки [MENU] отобразится экран, представленный в шаге 1.
- Экран исчезает примерно через 5 секунд. Снова включите камеру или выберите [УСТ. ЧАСОВ] в меню [НАСТР.], после чего настройте часы. (стр.23)

1 Установить дату и время.

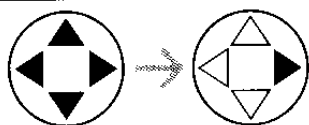
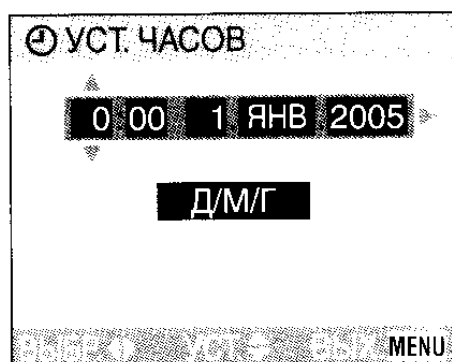

- ◀/▶: Выбрать нужный пункт.
- ▲/▼: Установить дату и время.

2 Выбрать [Д/М/Г], [М/Д/Г] или [Г/М/Д].

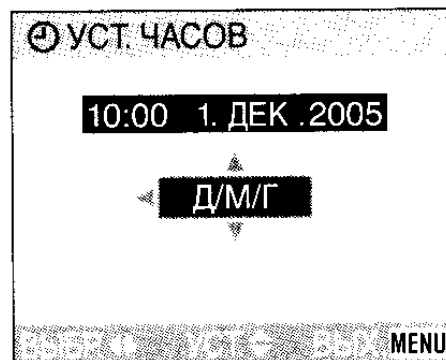

- По окончании настройки закрыть меню, нажав 2 раза кнопку [MENU].
- Проверить правильность настройки часов после выключения и повторного включения камеры.



- После того как новые батарейки или полностью подзаряженные аккумуляторы Ni-MH пробыли в фотокамере более 3 часов, настройка часов сохраняется (в фотокамере) минимум на 3 месяца, даже если изъять батарейки/аккумуляторы. (Период сохранения настройки может быть короче, если аккумуляторы/батарейки были заряжены недостаточно.)

По истечении более 3 месяцев настройка часов может быть утеряна. В этом случае надо заново настроить часы.

- Можно установить год от 2000 до 2099. Используется 24-ти часовая система.
- Если не задать дату, она не может быть распечатана при заказе цифровой печати фотографий в фотосалоне.
- О настройке печати даты - см. стр.72.

0 меню настроек

• Настройте необходимые пункты. (См. стр.24–26 по каждому пункту меню.)

1 Включить фотокамеру.

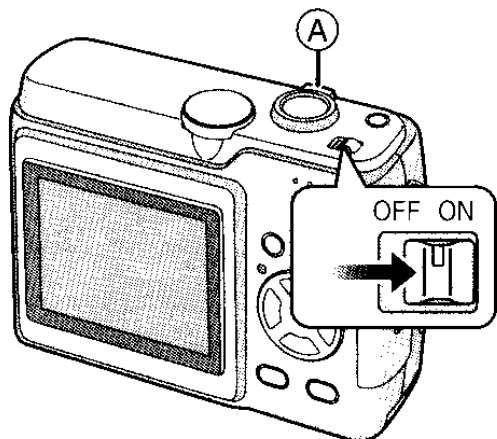

• Пункты меню зависят от режима, выбранного при помощи диска рабочего режима (стр.29). На этой странице указаны пункты в режиме обычного снимка [📷].

2 Нажать кнопку [MENU].

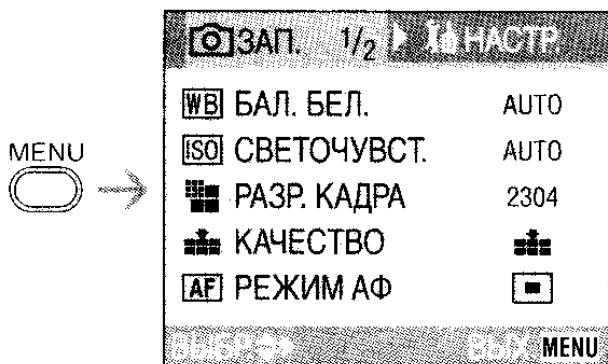

3 Выбрать меню [НАСТР.].

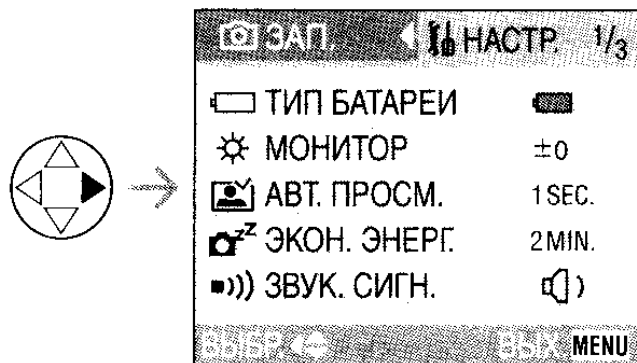

• При поворачивании рычажка трансфокатора (A) в сторону T или W страница экрана меню будет передвигаться соответственно вперед или назад.

4 Выбрать нужный пункт.

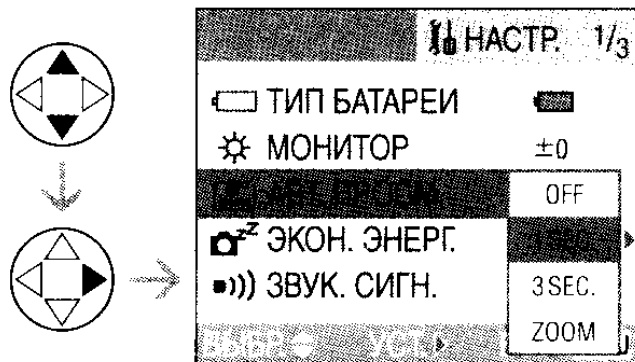

5 Задать нужное значение.

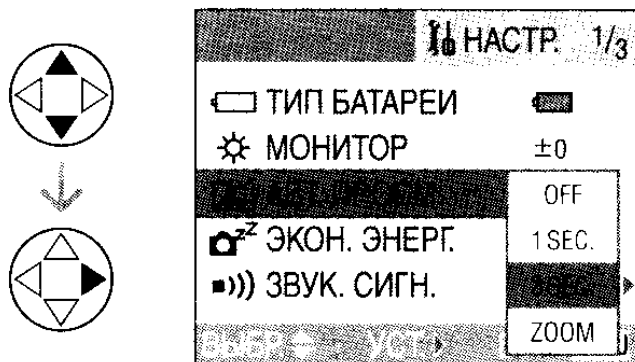

В конце нажать кнопку ► для подтверждения настройки.

• По окончании настройки закройте меню нажатием кнопки [MENU]. В режиме записи можно также закрыть меню нажатием кнопки затвора наполовину.

ТИП БАТАРЕИ

Выберите тип используемых батарей из следующих 2 вариантов.

АЛКАЛИНОВАЯ (LR6)/Ni-MH:

Алкалиновые батарейки или аккумуляторы Ni-MH

OXYRIDE (ZR6):

Оксидные батарейки

- Если пункт данной настройки выбран не в соответствии с используемым типом батареи, значок батареи не может высвечиваться должным образом.
- Настройка типа батареи существует также в простом режиме [♥].

МОНИТОР

Настроить яркость монитора ЖКД в 7 шагов.

АВТ. ПРОСМ.





[OFF]: Записанный снимок не отображается автоматически.

[1SEC.]: Записанный снимок автоматически отображается на экране приблизительно на 1 секунду.

[3SEC.]: Записанный снимок автоматически отображается на экране приблизительно на 3 секунды.

[ZOOM]: Записанный снимок автоматически отображается на экране приблизительно на 1 секунду, затем увеличивается в 4 раза и отображается еще примерно на 1 секунду. Этот режим удобен для проверки фокуса. Снимки, сделанные в многократном режиме и с автоматическим бракетингом, не увеличиваются, даже если выбран [ZOOM].

• В режиме движущегося снимка [] функция автоматического просмотра не работает.

• При записи снимков в простом режиме [♥] (стр.34), на одной из трех скоростей ([, [, []) в многократном режиме (стр.46) или с автоматическим бракетингом [] (стр.44) срабатывает функция автоматического просмотра, независимо от настройки на нее. (Снимок не увеличивается.)

• Настройка на функцию автоматического просмотра аннулируется в режиме движущегося изображения, многократном режиме и при автоматическим бракетинге.

ЭКОН. ЭНЕРГ.

(кроме экономичного режима)

[1MIN.]/[2MIN.]/[5MIN.]/[10MIN.]:

Если камера остается в бездействии в течение заданного времени, срабатывает режим сохранения энергии (камера автоматически выключается, что помогает продлить срок службы аккумулятора).

• Чтобы аннулировать режим сохранения энергии, следует нажать кнопку затвора наполовину или выключить и затем снова включить фотокамеру.

• При использовании адаптера переменного тока (DMW-AC2; факультативно)/подключении к ПК или принтеру/съемке движущихся изображений/воспроизведении движущихся изображений/просмотре слайдов режим сохранения энергии не работает.

• В простом режиме [♥] (стр.34) настройка режима сохранения энергии зафиксирована на [2MIN.].

ECO ЭКОНОМ. РЕЖ.**(Только экономичный режим)**

Срок службы аккумулятора помогает продлить автоматическое выключение монитора ЖКД, когда фотокамера не используется. (стр.53) (Для выхода из экономичного режима достаточно нажать любую кнопку.)

[LEVEL 1]: Если фотокамера не используется ок. 15 сек., монитор ЖКД выключается.

[LEVEL 2]: Если фотокамера остается в бездействии в течение ок. 15 сек. или ок. 5 сек. после совершения снимка, монитор ЖКД выключается.

- Индикатор состояния загорается, когда монитор ЖКД выключен.
- В экономичном режиме настройка [ЭКОН. ЭНЕРГ.] установлена на [2MIN.].

■)) ЗВУК. СИГН.

[X]: Нет рабочего звука

[]: Тихий рабочий звук

[]): Громкий рабочий звук

- Настройка рабочего звука существует также в простом режиме [♥].

⌚ УСТ. ЧАСОВ

Изменить дату и время. (стр.22)

🗑️ СБРОС №

Выбрать данную настройку, если в последующей записи вы хотите начать файловую нумерацию снимков с 0001. (Номер папки обновляется, и нумерация файлов начинается с 0001.)

- Папке может быть присвоен номер от 100 до 999.

По достижении номера папки 999 нельзя сбросить файловый номер. Рекомендуется отформатировать встроенную память или карту, предварительно сохранив данные на ПК или другом носителе.

- Чтобы сбросить номер папки на 100, следует отформатировать встроенную память или карту и затем использовать функцию сброса файлового номера. Затем высвечивается экран сброса для номера папки. Выберите [ДА] для сброса номера папки.
- Подробно о номере файла и папки см. на стр.84.
- Сброс файлового номера существует также в простом режиме [♥].

⌘R СБРОС

Настройки меню [ЗАП.] или [НАСТР.] сбрасываются на первоначальные.

- Настройка на [ПОВЕРН. ЖКД] в меню режима [ВОСП.] также сбрасывается. (стр.70)
- Настройка типа батареи, номер папки и настройка часов не меняются.

🔌 РЕЖИМ USB

Задайте стандарт соединения USB.

- Перед подключением к ПК или принтеру. (стр.82)

➡ ВИДЕО ВЫХ.

(только режим воспроизведения)
(стр.81)

[NTSC]: Выход видео настроен на систему NTSC.

[PAL]: Выход видео настроен на систему PAL.

SCN МЕНЮ СЦЕН

[OFF]: Меню сцены не отображается при установке диска рабочего режима на [SCN1] или [SCN2], и фотокамера работает в последнем выбранном режиме сцены. Чтобы изменить режим сцены, нажмите кнопку [MENU] и, когда отобразится меню сцены, выберите нужный режим.

[AUTO]: Меню сцены отображается автоматически при установке диска рабочего режима на [SCN1] или [SCN2]. Выберите нужный вам режим сцены.

i+ ЯЗЫК

Вы можете выбрать язык экрана меню из ниже перечисленных вариантов. Задайте необходимый язык при помощи ▲/▼ и подтвердите выбор при помощи ►.

[ENGLISH]: Английский

[DEUTSCH]: Немецкий

[FRANÇAIS]: Французский

[ESPAÑOL]: Испанский

[ITALIANO]: Итальянский

[РУССКИЙ]: Русский

[中文]: Китайский (традиционный)

- Если вы по ошибке задали не тот язык, выберите [i+] из окошек меню и задайте нужный язык.

- Настройка языка существует также в простом режиме [♥].

О мониторе ЖКД

■ Переключение используемого экрана

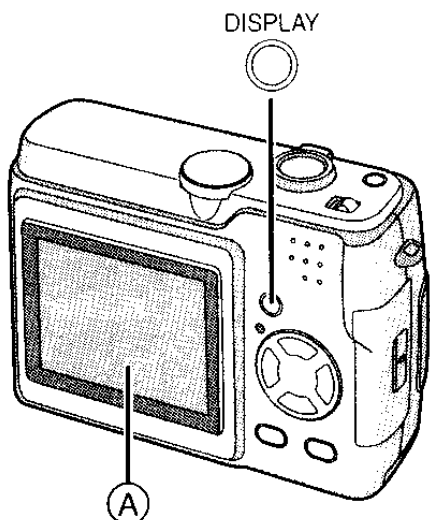

- (A) Монитор ЖКД (ЖКД)
 Нажмите на кнопку [DISPLAY], чтобы сменить дисплей.
- Когда отображен экран меню, кнопка [DISPLAY] не работает. Во время мультивоспроизведения 9 снимков (стр.49) или увеличения при воспроизведении (стр.50) можно включить и выключить сообщения на экране.

В простом режиме [♥] (стр.34)

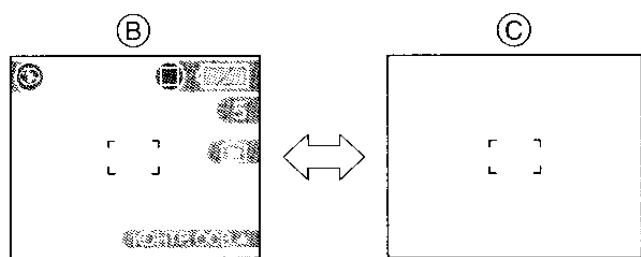

- (B) Обычный дисплей
 (C) Без дисплея

В режиме записи (стр.30)

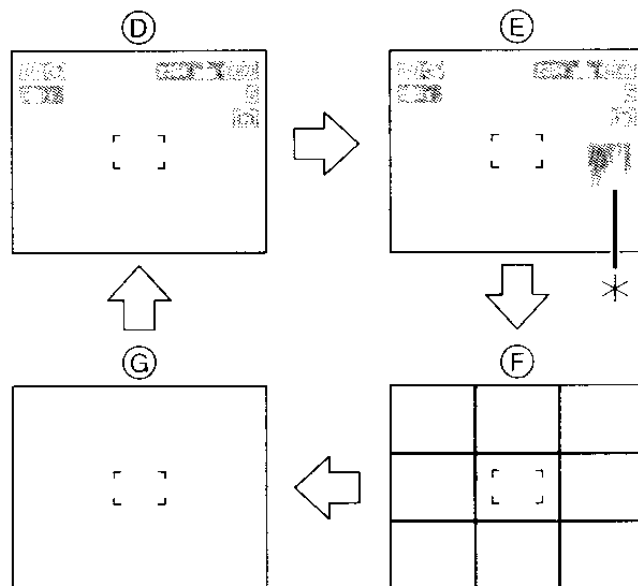

- (D) Обычный дисплей
 (E) Дисплей со столбчатой диаграммой
 (F) Без дисплея (Контрольные линии записи)
 (G) Без дисплея
 * Столбчатая диаграмма

В режиме воспроизведения (стр.48)

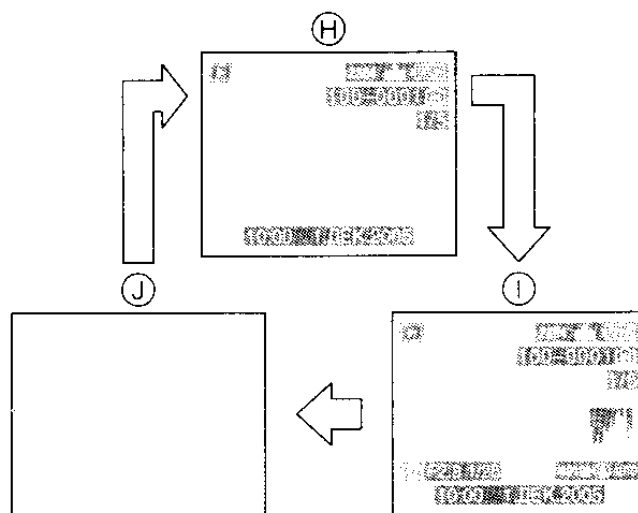

- (H) Обычный дисплей
 (I) Дисплей с информацией по записи и столбчатой диаграммой
 (J) Без дисплея

■ Контрольные линии записи

Расположив объект по горизонтальным и вертикальным контрольным линиям или по точкам пересечения этих линий, можно выполнить съемку с хорошо составленной композицией, видя размер, наклон и пропорциональность объекта.

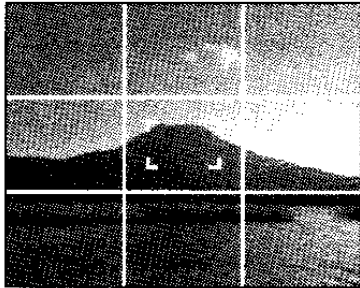

■ Столбчатая диаграмма

- Столбчатая диаграмма - это график, который отображает яркость вдоль горизонтальной оси (от черного к белому) и количество пикселей на каждом уровне яркости по вертикальной оси.
 - Она позволяет пользователю легко проверить, как экспонируется снимок.
 - Диаграмма очень удобна, если используются ручные настройки диафрагмы объектива и скорости затвора, особенно в тех случаях, когда автоматическая экспозиция может быть затруднена из-за неровного освещения. Использование столбчатой диаграммы позволяет улучшить работу камеры.
- (A) Если показания сконцентрированы слева, снимок недостаточно выдержан.
- (B) Если показания столбчатой диаграммы распределены равномерно, экспозиция является надлежащей и яркость гармоничной.
- (C) Если показания сконцентрированы справа, снимок передержан.

Пример столбчатой диаграммы

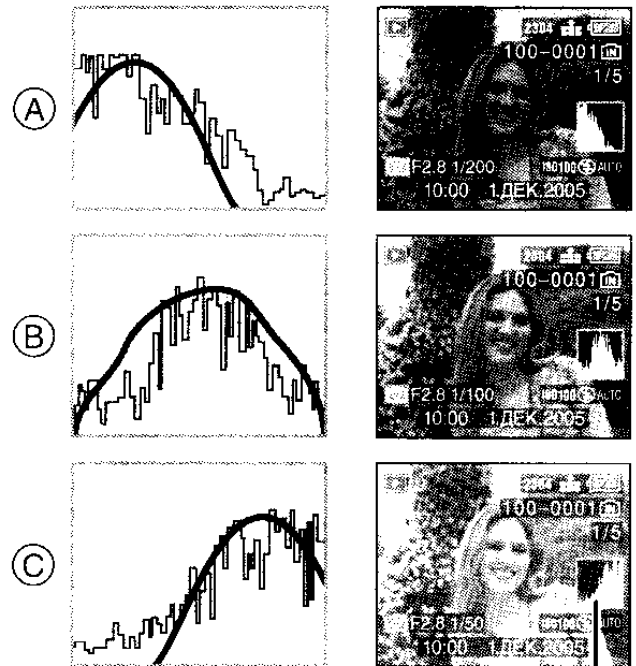

*

- (A) Недостаточно выдержан
 (B) Правильно выдержан
 (C) Передержан
 † Столбчатая диаграмма



- При выполнении снимков со вспышкой или в темных местах столбчатая диаграмма отображается оранжевым цветом, поскольку записанный снимок и столбчатая диаграмма не соответствуют друг другу.
- Столбчатая диаграмма не отображается в режиме движущегося изображения [REVIEW], во время мультивоспроизведения и увеличения при воспроизведении.
- Столбчатая диаграмма в режиме записи является приблизительной.
- Столбчатые диаграммы записи и воспроизведения могут не соответствовать одна другой.
- Столбчатая диаграмма на данной камере не соответствует диаграмме, представленной в графической программе ПК и т.д.

Выполнение снимков

■ Диск рабочего режима

Данная фотокамера имеет диск рабочего режима, позволяющий выбрать режим съемки, наиболее подходящий для различных типов сцен.

Выберите нужный режим и наслаждайтесь разнообразием записи!

Диск рабочего режима можно повернуть на 360°. Установите его на нужный режим, вращая медленно и осторожно. (Не устанавливайте его на пространство между отметками режимов.)

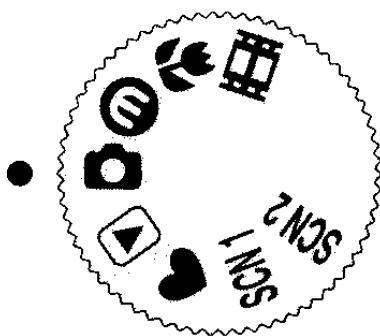

📷 : Режим обычного снимка (стр.30)

Используйте данный режим для обычной записи.

Ⓜ : Экономичный режим (стр.53)

Данный режим позволяет при съемке расходовать меньше энергии от источника питания.

🌸 : Макрорежим (стр.53)

Данный режим позволяет при съемке сфокусироваться на объекте с близкого расстояния.

📺 : Режим движущегося изображения (стр.54)

Данный режим позволяет записать движущиеся изображения.

SCN1 : Режим сцены 1

SCN2 : Режим сцены 2 (стр.56)

Данный режим позволяет выполнить снимки в соответствии с сюжетами.

Данный режим позволяет также установить [МЕНЮ СЦЕН] в меню [НАСТР.] на [OFF], а часто используемые режимы сцены - на [SCN1] и [SCN2] на диске рабочего режима.

Это удобно, т.к. режим сцены выбирается быстро и операция сводится к минимуму.

❤ : Простой режим (стр.34)

Этот режим рекомендуется для начинающих.

▶ : Режим воспроизведения (стр.48)

Этот режим позволяет воспроизводить записанные снимки.

■ Обычная запись



Фотокамера автоматически задает скорость затвора и показатель диафрагмы в соответствии с яркостью объекта.

- 1 **1** Включите фотокамеру.
- 2 **2** Выберите режим обычного снимка [📷].

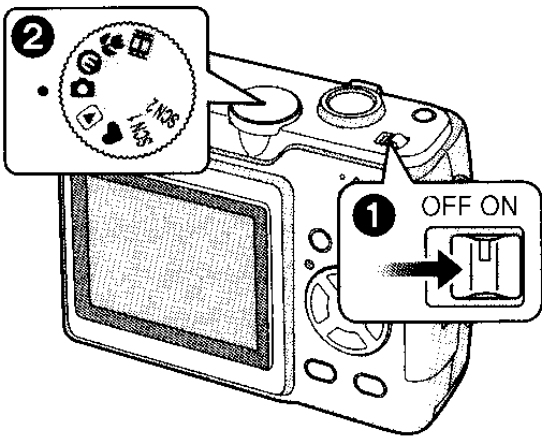

- 2 **2** Нацельте участок АФ **1** на точку, которую необходимо сфокусировать, и нажмите кнопку затвора наполовину.

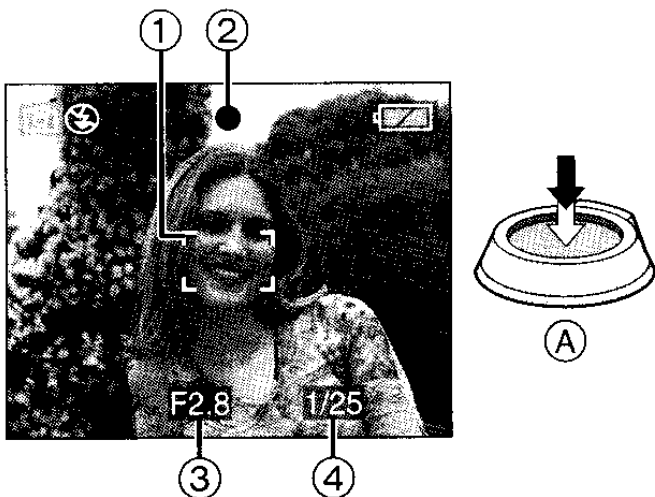

- **(A)**: Для фокусировки нажмите кнопку затвора наполовину.
- Загорится индикатор фокусировки **(2)**, затем отобразятся показатель диафрагмы **(3)** и скорость затвора **(4)**.

3 Сделать снимок.



- **(B)**: Чтобы сделать снимок, нажать кнопку затвора до конца.

	Когда объект не сфокусирован	Когда объект сфокусирован
Индикатор фокусировки	Мигает (зеленый)	Вкл. (зеленый)
Участок автофокусировки	Переключается с белого на красный	Переключается с белого на зеленый
Звук	Сигналит 4 раза	Сигналит 2 раза

■ Блокировка АФ/АЭ (АФ - автоматическая фокусировка/АЭ - автоматическая экспозиция)

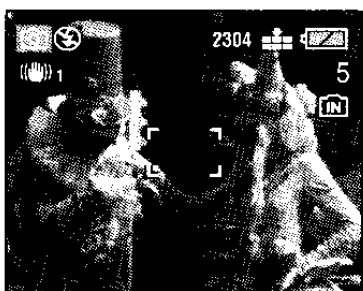

При съемке людей в композиции, как показано на рисунке выше, невозможно сфокусироваться на объекте, поскольку он находится вне зоны автоматической фокусировки при обычной работе.

В этом случае следует,

- 1 Нацелить участок автофокусировки на предмет.
 - 2 Нажать наполовину кнопку затвора для фиксирования фокуса и экспозиции.
 - Когда объект будет сфокусирован, загорится индикатор фокусировки.
 - 3 Сохраняя зафиксированными фокусировку и экспозицию, передвинуть камеру в соответствии с желаемой композицией снимка.
 - 4 Нажать кнопку затвора до конца.
- Можно повторно попробовать блокировку АФ/АЭ перед нажатием до конца кнопки затвора.

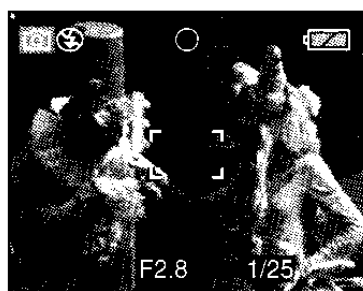
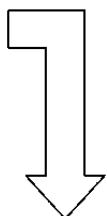
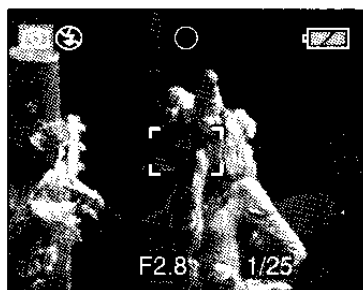

■ Подсказки для получения хороших снимков

Чтобы получить отчетливые снимки:

- Держите камеру осторожно, обеими руками, держите локти неподвижно по бокам и слегка расставьте ноги.
- Избегайте сотрясения фотокамеры при нажатии кнопки затвора.
- Не закрывайте фотовспышку пальцами или другими предметами.
- Не трогайте переднюю часть объектива.

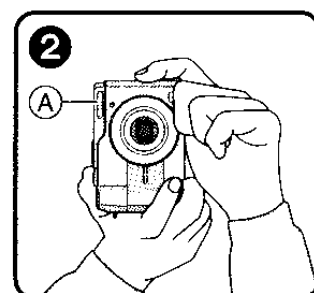
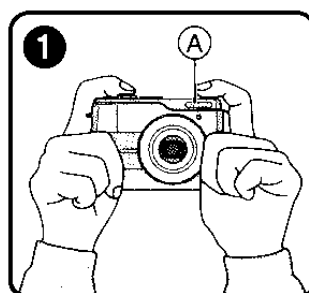

- ①: Когда камера держится горизонтально
 - ②: Когда камера держится вертикально
- Ⓐ: Фотовспышка
- Особенно это важно в нижеуказанных случаях, когда скорость затвора замедляется. Зафиксируйте положение камеры с момента нажатия кнопки затвора до появления снимка на экране. Рекомендуется использовать штатив.
 - При замедленной синхронизации./ Уменьшении эффекта красных глаз [⚡S👁] (стр.39)
 - В [НОЧН. ПЕЙЗАЖ], [НОЧН. ПОРТРЕТ], [ФЕЙЕРВЕРК] и [ВЕЧЕРИНКА] в режиме сцены (стр.56)
 - При снижении скорости затвора в режиме [МЕДЛ. ЗАТВ.] (стр.66)

■ Фокусировка

- Диапазон фокусировки составляет 50 см – ∞ (Широкий угол).
 - Если нажать кнопку затвора до конца одним движением, снимки могут получиться расплывчатыми или несфокусированными.
 - Если индикатор фокусировки мигает, объект не сфокусирован. Нажать кнопку затвора наполовину и вновь сфокусировать объект.
 - Если после нескольких попыток фотокамера не фокусирует, выключите и включите ее и повторите попытку.
 - В нижеперечисленных случаях фотокамера не может правильно сфокусироваться на объектах.
 - Когда в один сюжет включены и близкие, и дальние объекты.
 - При наличии грязи или пыли на стекле между объективом и объектом.
 - При наличии вокруг объекта освещенных или блестящих предметов.
 - При съемке в темных местах.
 - При быстром движении объекта.
 - При низком контрасте снимаемой сцены.
 - При сотрясении.
 - При съемке очень ярких объектов.
- Рекомендуется при съемке использовать блокировку АФ/АЭ (стр.31).
- Даже если отображен индикатор фокусировки и объект сфокусирован, фокусировка аннулируется при отпускании кнопки затвора. Снова нажмите наполовину кнопку затвора.

■ Сотрясение (дрожание фотокамеры)

- При нажатии кнопки затвора избегайте вздрагивания камеры, особенно при максимальном наезде на объект.
- Если, возможно, произошло сотрясение по причине низкой скорости затвора, высвечивается предупреждение о сотрясении (A).

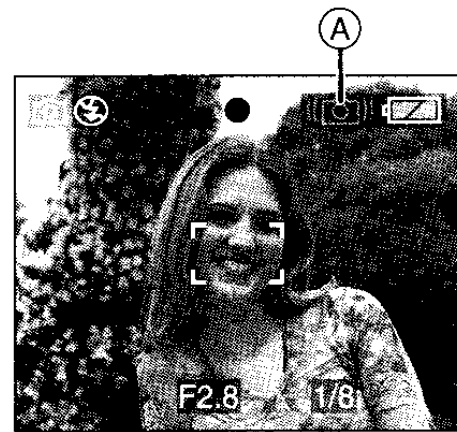

- Если появилось предупреждение о сотрясении, рекомендуется использовать штатив. Если это невозможно, обратите внимание на то, как вы держите камеру. (стр.31)

■ Функция определения направления

- Если выполнить снимок, держа фотокамеру вертикально, информация о повороте будет автоматически добавлена к снимкам и записана вместе с ними. При установке [ПОВЕРН. ЖКД] (стр.70) на [ON] можно поворачивать снимки, воспроизводимые на экране или телевизоре, в соответствии с добавленной к ним информацией о повороте.
- Если при съемке вы держите камеру вертикально, внимательно прочитайте “Подсказки для получения хороших снимков” на стр.31.
- Данная функция может не работать или работать с ошибками, если при съемке камера направлена вниз или вверх.
- В режиме движущегося изображения [MOVIE], не может использоваться функция определения направления.



■ Экспозиция

- Если нажать кнопку затвора наполовину при неподходящей экспозиции, индикатор показателя диафрагмы и скорости затвора окрасится в красный цвет. (Однако этого не случится, если включена вспышка.)
 - Яркость монитора ЖКД может не соответствовать яркости записанных снимков. Объект съемки может выглядеть темным на мониторе ЖКД, но снимок получится ярким.
 - Если на экране большинство предметов светлые (например, небо в ясный день, снежное поле и т.д.), снимки могут получиться темными. В таком случае следует компенсировать показатель экспозиции. (стр.43)
- При нажатии кнопки затвора монитор ЖКД на мгновение может посветлеть или потемнеть. Данная функция облегчает настройку фокуса и не влияет на запись снимка.
 - Перед началом съемки рекомендуется проверить, правильно ли настроены часы. (стр.22)
 - Фотокамера автоматически выключается, если вы не пользуетесь ею в течение времени, заданного в настройке [ЭКОН. ЭНЕРГ.]. (стр.23) Чтобы возобновить работу с фотокамерой, выключите и включите ее или нажмите кнопку затвора.
 - В некоторых случаях, если расстояние между фотокамерой и объектом выходит за пределы записываемого диапазона, снимок может быть сфокусирован неправильно, даже если горит индикатор фокусировки.

Съемка в простом режиме



Данный режим облегчает съемку для новичков. В меню высвечиваются только самые основные функции, что упрощает операции.

1 Выбрать нужный пункт и задать нужное значение.

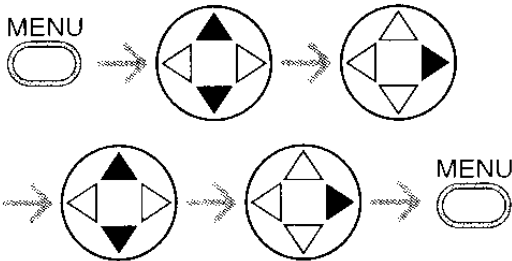
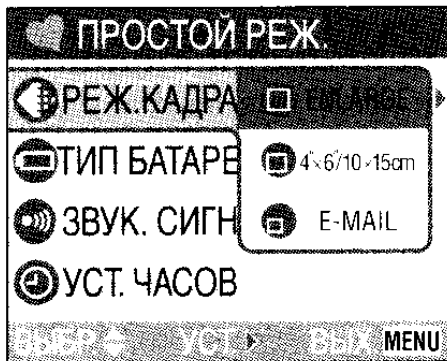

■ Настройки в простом режиме

☰ [РЕЖ.КАДРА]

ENLARGE	Данная опция предназначена для ситуаций, когда необходима широкая распечатка (8"×10", письмо и т.д.).
4"×6"/ 10×15cm	Данная опция предлагает легкий путь для выполнения небольших распечаток "общего назначения".
E-MAIL	Данная опция предпочтительна для файлов небольшого размера - оптимальных для размещения на сайте или приложения к e-mail.

🔋 [ТИП БАТАРЕИ]

Измените тип используемой батарейки. (стр.23)

🔊 [ЗВУК. СИГН.]

ВЫКЛ	Нет рабочего звука
НИЗК	Тихий рабочий звук
ВЫС	Громкий рабочий звук

🕒 [УСТ. ЧАСОВ]

Изменить дату и время. (стр.22)

■ Другие настройки в простом режиме

Другие настройки в простом режиме указаны ниже. За подробной информацией обращайтесь к страницам, соответствующим каждому пункту.

Диапазон фокусировки	30 см – ∞ (Теле) 5 см – ∞ (Широкий угол)	
МОНИТОР	[0] (обычный)	стр.23
АВТ. ПРОСМ.	[1SEC.]	стр.23
ЭКОН. ЭНЕРГ.	[2MIN.]	стр.23
Автоматический таймер	10 секунд	стр.42
Оптический стабилизатор изображения	[MODE2]	стр.45
Скорость в многократном режиме	Низкая скорость	стр.46
	Сколько снимков можно записать в многократном режиме •[ENLARGE]: максимум 4 снимков •[4"×6"/10×15cm]: максимум 7 снимков •[E-MAIL]: максимум 7 снимков	
Баланс белого	[AUTO]	стр.62
Светочувствительность ISO	[AUTO]	стр.64
Разрешение фотоснимка и качество	•[ENLARGE]: 2304×1728 пикселей/высокое	стр.64
	•[4"×6"/10×15cm]: 1600×1200 пикселей/обычное	стр.65
	•[E-MAIL]: 640×480 пикселей/обычное	
Режим автофокусировки	[<input type="checkbox"/>] (фокусировка 1 участка)	стр.65
Медленный затвор	1/8 –	стр.66

■ Компенсация контрового света

Контровой свет - это свет, поступающий от источников, расположенных позади объектов съемки. В результате объекты - например, люди - получаются на снимке темными. При нажатии ▲ отобразится [☀] (значок включения функции компенсации контрового света) и включится функция компенсации контрового света. Данная функция компенсирует контровой свет, освещая весь снимок.

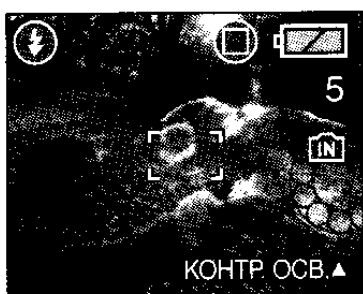

- Настройки [ТИП БАТАРЕИ], [ЗВУК СИГН.] и [УСТ. ЧАСОВ] в простом режиме применяются и к другим режимам записи.
- Нижеуказанные пункты не могут быть заданы в простом режиме:
 - [СБРОС №]
 - [СБРОС]
 - [РЕЖИМ USB]
 - [ВИДЕО ВЫХ.]
 - [ЯЗЫК]
 Однако настройки на [СБРОС №] и [ЯЗЫК] в меню [НАСТР.] существуют и в простом режиме.
- Нижеуказанные функции не могут быть использованы в простом режиме.
 - Точная настройка баланса белого
 - Компенсация экспозиции
 - Автоматический бракетинг
 - [РАЗР. КАДРА]
 - [КАЧЕСТВО]
 - [ЦИФР. УВЕЛ]
 - [ЦВЕТ. ЭФФЕКТ]
 - [НАСТР. ИЗОБР.]
 Однако настройка на [РАЗР. КАДРА] и [КАЧЕСТВО] соответствует настройке на [РЕЖ.КАДРА].

- Если нажать ▲, когда отображен [☀], [☀] исчезнет и функция компенсации контрового света аннулируется.
- Когда задействуется функция компенсации контрового света, рекомендуется использовать вспышку.

Проверка сделанного снимка (Просмотр)



1 Нажать ▼.



- Последний сделанный снимок отобразится приблизительно на 10 секунд.
- Чтобы отменить просмотр, нажмите кнопку затвора наполовину или ▼.
- Чтобы проверить остальные снимки, нажмите ◀/▶.
- Если снимки получаются очень светлыми или темными, необходимо компенсировать экспозицию. (стр.43)

2 Увеличить и сместить снимок.

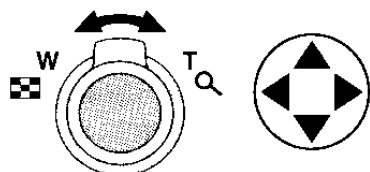

- Q : 1× → 4× → 8×
- [checkered flag] : 8× → 4× → 1×

- Если изменить увеличение или положение отображаемой части изображения, примерно на 1 секунду отобразится индикатор положения увеличения (A), указывающий, где был увеличен снимок.

- Записанные снимки могут быть удалены во время просмотра (Быстрое удаление)

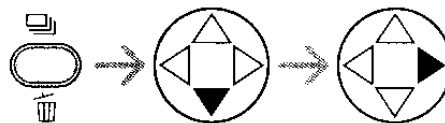

- Удаленные изображения не могут быть восстановлены.
- Можно удалить мульти-изображения или все изображения. См. стр.51 или стр.52 о работе с ними.

Использование оптического увеличения



С помощью функции оптического увеличения можно приблизить людей и предметы в 3 раза, а пейзаж снять дальним планом.

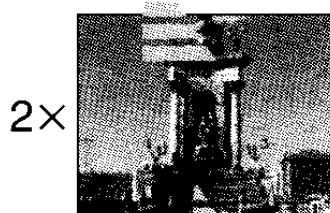

■ Для съемки предметов дальним планом используйте (Широкий угол)

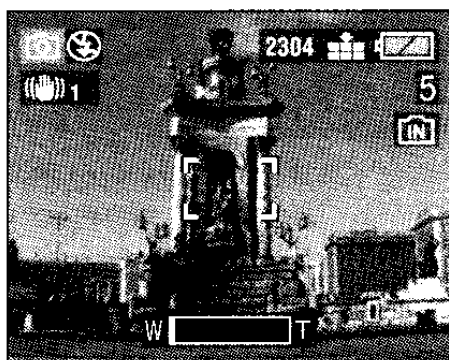
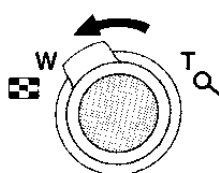

■ Для съемки предметов крупным планом используйте (Теле)

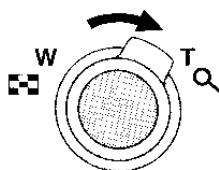

- При включении камеры оптическое увеличение настраивается на Широкий угол (1x).
- Снимок может иметь некоторое искажение (типичный пример - вертикальная прямая линия, изогнутая в сторону). Это происходит в результате аберрации объектива, которая в некоторой степени является присущей всем фотографическим линзам. Искажение может стать более видимым при увеличении угла съемки по мере приближения к объекту.
- При использовании сильного увеличения посредством трансфокатора снимок получится более качественным, если применить штатив. При сильном увеличении даже легкие движения могут вызвать некоторое снижение резкости изображения.
- Применив функцию оптического увеличения после фокусировки на объекте, необходимо повторить фокусировку.
- При записи движущихся изображений трансфокационное увеличение зафиксировано на значение, заданное в начале записи.
- Объектив выдвигается или задвигается, в зависимости от положения увеличения.
- При вращении рычажка трансфокатора старайтесь не помешать движению объектива.

Съемка со встроенной вспышкой



Задав вспышку, можно выполнить съемку с использованием встроенной вспышки, в соответствии с условиями записи.

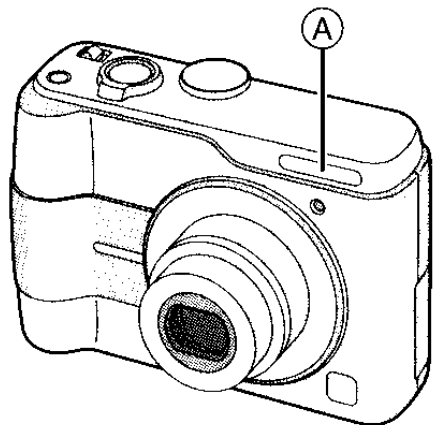

Ⓐ: Фотовспышка

Не закрывать ее пальцами или какими-либо другими предметами.

■ Переключение на соответствующую настройку вспышки



О возможных для выбора настройках вспышки - см. "Доступные настройки вспышки в соответствии с режимом записи" на стр.40.

⚡A: АВТО

Вспышка активируется автоматически при определенных условиях записи.

⚡A👁️: АВТО/Уменьшение эффекта красных глаз

Вспышка активируется автоматически при определенных условиях записи. Эффект красных глаз (когда глаза фотографируемого на снимке получают красными) уменьшается, благодаря срабатыванию вспышки перед выполнением снимка. Затем вспышка снова срабатывает, непосредственно для снимка.

- Вспышка срабатывает 2 раза. Первая вспышка служит только для подготовки снимка. Объект должен оставаться на месте неподвижно до срабатывания второй вспышки.
- Используйте эту функцию для съемки людей в местах с низкой освещенностью.

⚡: Принудительное включение
Вспышка срабатывает каждый раз, независимо от условий записи.

- Используйте эту настройку, когда снимаемый объект освещен сзади или лампой дневного света.

⚡👁️: Принудительное включение/
Уменьшение эффекта красных глаз

- Вспышка настраивается на Принудительное Вкл./Уменьшение эффекта красных глаз только в режиме сцены [ВЕЧЕРИНКА]. (стр.56)

⚡S👁️: Замедленная синхронизация/
Уменьшение эффекта красных глаз

Благодаря этой функции при съемке объекта на фоне темного пейзажа скорость затвора снижается, когда срабатывает вспышка, таким образом темный фон на снимке становится светлым. Одновременно уменьшается эффект красных глаз.

- Используйте эту функцию для съемки людей на темном заднем фоне.

👁️: Принудительное выключение
Вспышка не срабатывает ни при каких условиях записи.

- Используйте эту функцию для съемки в местах, где вспышка запрещена.

■ Доступные настройки вспышки в соответствии с режимом записи

Доступные настройки вспышки зависят от режима записи.

(○: Доступно, —: Недоступно)

A	○	○	○	—	○	○	—	—	—	—	—	○	—
A	○	○	○	—	○	○	—	—	—	—	—	—	○*
	○	○	○	—	○	○	—	—	—	—	—	○	○
	—	—	—	—	—	—	—	—	—	—	○	—	—
S	○	○	○	—	—	—	—	—	○	—	○	—	—
	○	○	○	○	○	○	○	○	○	○	○	○	○







* Отсутствует при компенсации контрового света

■ Доступный диапазон вспышки для съемки

Светочувствительность ISO	Доступный диапазон управления вспышкой	
	Широкий угол	Теле
AUTO	30 см – 4,2 м	30 см – 2,4 м
ISO64	30 см – 1,7 м	30 см – 90 см
ISO100	30 см – 2,1 м	30 см – 1,2 м
ISO200	40 см – 3 м	30 см – 1,6 м
ISO400	60 см – 4,2 м	40 см – 2,4 м

- Доступный диапазон вспышки указан приближенно.
- См. стр.32 о диапазоне фокусировки.
- См. стр.64 о светочувствительности ISO.
- Если светочувствительность ISO установлена на [AUTO], она автоматически настраивается от [ISO100] до [ISO400], когда используется вспышка.
- Для предотвращения помех рекомендуется снизить светочувствительность ISO (стр.64) или установить [НАСТР. ИЗОБР.] на [NATURAL]. (стр.67)

■ Скорость затвора для каждой настройки вспышки

Настройка вспышки	Скорость затвора (сек.)
 : АВТО	1/60 – 1/2000
 : АВТО/Уменьшение эффекта красных глаз	1/60 – 1/2000
 : Принудительное включение  : Принудительное включение/ Уменьшение эффекта красных глаз	1/60 – 1/2000
 : Замедленная синхронизация./ Уменьшение эффекта красных глаз	1/8 – 1/2000
 : Принудительное выключение	1/8 – 1/2000
	8 – 1/2000 (При [НОЧН. ПЕЙЗАЖ] в режиме сцены)

• Скорость затвора изменяется в зависимости от настройки медленного затвора. (стр.66)



- Не смотрите прямо на вспышку с близкого расстояния.
- Если поднести вспышку слишком близко к объекту, его изображение на снимке может быть искажено или обесцвечено ее теплом или светом.
- Не закрывать фотовспышку пальцами или какими-либо другими предметами.
- Во время подзарядки вспышки монитор ЖКД выключается и съемка становится невозможна. Загорается индикатор состояния. [Кроме случаев, когда используется адаптер пер. тока (DMW-AC2; факультативный).] Если батарея близка к разрядке, монитор ЖКД может оставаться выключен более долгое время.
- При съемке за пределами диапазона управления вспышкой экспозиция может настроиться неправильно и снимок может получиться слишком ярким или темным.
- При повторном выполнении снимка запись может не сработать, даже если включена вспышка. Сделайте снимок после того, как исчезнет значок обращения.
- Если отобразилось предупреждение о сотрясении, рекомендуется использовать вспышку.
- При настройке на многократный режим или режим автоматического бракетинга при каждой вспышке производится только 1 фотоснимок.
- Иконка вспышки становится красной при ее включении и нажатии наполовину кнопки затвора.
- При выполнении снимков со вспышкой баланс белого настраивается автоматически [за исключением [] (Дневной свет)], однако он может быть настроен неправильно, если света вспышки недостаточно.
- При высокой скорости затвора эффект вспышки может быть недостаточным.

Съемка с автоматическим таймером



1 Выберите режим автоматического таймера.

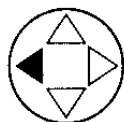

: Автоматический таймер заведен на 10 секунд

: Автоматический таймер заведен на 2 секунды

Нет дисплея: аннулировано

2 Сделать снимок.

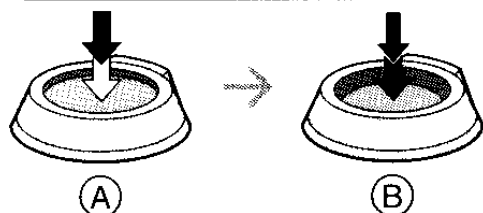

- (A): Для фокусировки нажмите кнопку затвора наполовину.
- (B): Чтобы сделать снимок, нажмите кнопку затвора до конца.

- Индикатор автоматического таймера (A) замигает, и через 10 секунд (или 2 секунды) сработает затвор.

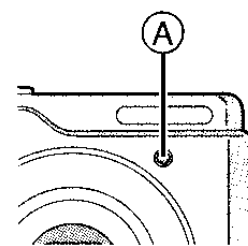

- Если нажать кнопку [MENU] при заданном автоматическом таймере, настройка автоматического таймера аннулируется.



- При использовании штатива и в некоторых других случаях настройка автоматического таймера на 2 секунды позволяет избежать сотрясения, вызываемого нажатием кнопки затвора.
- Если нажать на кнопку затвора до конца одним движением, объект автоматически сфокусируется непосредственно перед записью.
- В простом режиме [♥] автоматический таймер зафиксирован на 10 секунд. (стр.34)
- Если задать автоматический таймер в многократном режиме, фотокамера начнет съемку через 2 или 10 секунд после нажатия кнопки затвора. Установленное количество снимков за 1 раз - 3.
- При съемке с автоматическим таймером рекомендуется использовать штатив. (При работе со штативом необходимо проверить его устойчивость с прикрепленной камерой.)

Компенсация экспозиции



Используйте данную функцию, когда невозможно добиться подходящей экспозиции из-за разницы в яркости между объектом и задним планом.

Недостаточно выдержан



Компенсировать экспозицию в сторону положительного значения.



Правильно выдержан



Передержан



Компенсировать экспозицию в сторону отрицательного значения.

- 1 Нажать несколько раз **▲**, пока не высветится **[+ ЭКСПОЗИЦИЯ]**, затем **компенсировать экспозицию.**



- Возможна компенсация в диапазоне от -2 EV до $+2 \text{ EV}$ с шагом в $1/3 \text{ EV}$.



- EV - это аббревиатура термина Exposure Value (экспозиционное число), который означает количество света, переданное датчику CCD в соответствии с показателем диафрагмы и скоростью затвора.
- Диапазон компенсации экспозиции будет ограничен в зависимости от яркости объекта.
- Показатель компенсации экспозиции отобразится в левом нижнем углу экрана.
- Заданный показатель экспозиции сохраняется в памяти даже после выключения фотокамеры.

Съемка с автоматическим бракетингом



В этом режиме при каждом нажатии кнопки затвора автоматически записываются 3 снимка, в соответствии с диапазоном компенсации экспозиции. Можно выбрать нужную экспозицию из 3 типов снимков.

1 Нажать ▲ несколько раз, пока не отобразится [ АВТ. БРЕКЕТИНГ], затем задать диапазон компенсации экспозиции.

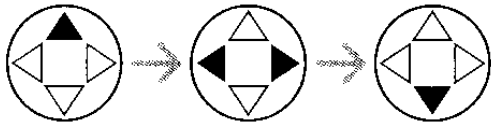

- Можно выбрать экспозицию от -1 EV до $+1$ EV с интервалом в $1/3$ EV.
- Если функция автоматического бракетинга не используется, выбрать [OFF].
- При установке автоматического бракетинга его символ отобразится в левом нижнем углу экрана.



- Когда остается место для записи 2 или менее снимков, нельзя использовать при съемке автоматический бракетинг.
- При съемке с использованием автоматического бракетинга после компенсации экспозиции учитывается компенсированная экспозиция. Когда экспозиция компенсирована, показатель компенсированной экспозиции отображается в левом нижнем углу экрана.
- При включенной вспышке можно сделать только 1 снимок.
- При одновременном задании автоматического бракетинга и многократного режима будет выполняться автоматический бракетинг.
- При работе автоматического бракетинга экспозиция не может быть скомпенсирована - это зависит от яркости объекта.
- При выключении фотокамеры автоматический бракетинг отменяется.
- При установке на автоматический бракетинг включается функция автоматического просмотра, независимо от настройки на нее. (Снимок не увеличивается.) Кроме того, настройки функции автоматического просмотра в меню [НАСТР.] отменяются.

Оптический стабилизатор изображения



Данный режим позволяет распознавать и компенсировать сотрясения и т.о. уменьшать вызываемую ими расплывчатость снимков. Он особенно полезен при съемке с оптическим увеличением, настроенным на Теле, или в помещении, с низкой скоростью затвора.

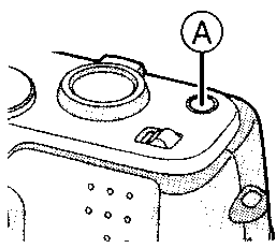

Ⓐ: Кнопка стабилизатора оптического изображения

1 Удерживайте в нажатом положении кнопку оптического стабилизатора изображения Ⓐ, пока не появится надпись [СТАБИЛИЗ.], после чего выберите режим функции стабилизатора.

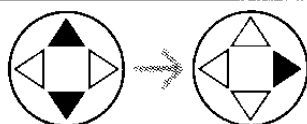
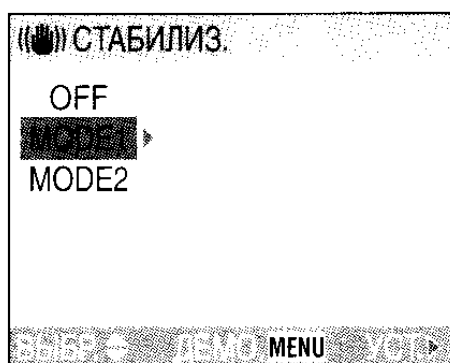

MODE1 	Стабилизатор работает непрерывно и может быть в помощь при составлении композиции.
MODE2 	Функция стабилизатора находится в режиме ожидания и включается в момент срабатывания затвора. Данный режим обеспечивает более высокую степень стабилизации.
OFF 	Когда стабилизация изображения не нужна или при съемке со штативом.

■ Демонстрация работы оптического стабилизатора изображения (режим демонстрации)

При нажатии кнопки [MENU] начинается демонстрация. По завершении на экране снова появляется меню выбора режима функции стабилизатора. Чтобы прервать демонстрацию до завершения, нажмите снова кнопку [MENU]. Во время демонстрации оптическое увеличение настраивается на Широкий угол (1×) и функция увеличения не может быть использована. Нельзя также производить снимки.



- Функция стабилизатора может плохо работать в следующих случаях.
 - При слишком частом сотрясении.
 - В диапазоне цифрового увеличения.
 - При съемке объектов в движении.
 - При слишком низкой скорости затвора из-за темных условий съемки или по другим причинам.
 При нажатии кнопки затвора старайтесь избежать сотрясения.
- В простом режиме [♥] функция стабилизатора зафиксирована на [MODE2] и меню функции стабилизатора не высвечивается.
- В режиме движущегося изображения [📹] нельзя задать [MODE2].

Съемка в многократном режиме



1 Выберите многократный режим.

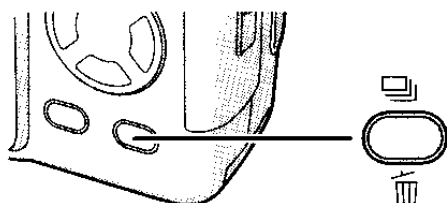
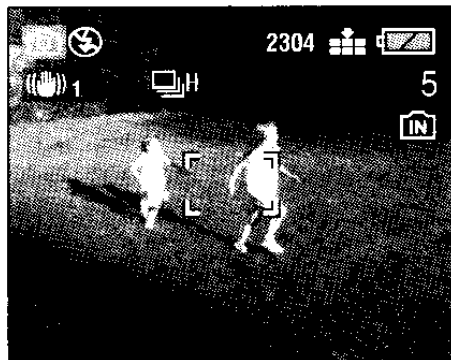

: Высокая скорость



: Низкая скорость



: Без ограничений †



Нет дисплея: аннулировано

*В зависимости от объема памяти, заряда источника питания, разрешения и качества (сжатия) снимков

■ Сколько снимков можно записать в многократном режиме

	Скорость в многократном режиме (снимков в сек.)*	Возможное количество снимков (снимки)	
	4	макс. 4	макс. 7
	2	макс. 4	макс. 7
	ок. 1,5	Зависит от того, сколько осталось места во встроенной памяти/ на карте.	



*Когда скорость затвора выше 1/60 и вспышка не включена

• Когда установлена настройка многократного режима Без ограничений

- Можно делать снимки, пока есть место во встроенной памяти или на карте.
- Скорость съемки снижается во время записи.

• В простом режиме [♥] скорость многократной съемки зафиксирована как низкая. (стр.34)



- Держать кнопку затвора нажатой до конца для активизации многократного режима.
- При использовании автоматического таймера количество записываемых снимков в многократном режиме зафиксировано на 3.
- При включенной вспышке можно записать только 1 снимок.
- При одновременном задании автоматического бракетинга и многократного режима будет выполняться автоматический бракетинг.
- Способы регуляции экспозиции и баланса белого зависят от настроек многократного режима. Если скорость в многократном режиме установлена на [] или [], их значения остаются такими же, как были при первом снимке. (Приоритет отдается скорости в многократном режиме.) Если скорость в многократном режиме установлена на [], они настраиваются специально для каждого снимка.
- При настройке многократного режима функция автоматического просмотра включается в работу, независимо от ее настроек. (Снимок не увеличивается.) Кроме того, настройки функции автоматического просмотра в меню [НАСТР.] отменяются.
- Многократный режим не отменяется при выключении камеры.
- Многократный режим не будет работать, как описано, если вместо карты памяти SD используется MultiMediaCard. Скорость считывания/записи у MultiMediaCard ниже, чем у карты памяти SD.

Воспроизведение снимков



Если карта не вставлена, высвечиваются данные о снимках во встроенной памяти. Если карта вставлена, высвечиваются данные о снимках на карте. (стр.19)

1 Выбрать снимок.

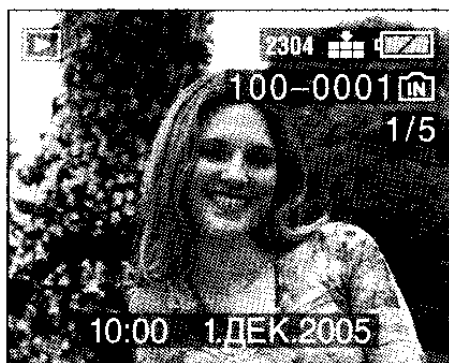

- ◀: Воспроизведение предыдущего снимка.
- ▶: Воспроизведение следующего снимка.
- Последний записанный снимок будет воспроизводиться первым.
- При установке [ПОВЕРН. ЖКД] (стр.70) на [ON] снимки, сделанные при вертикальном положении камеры, воспроизводятся вертикально.



■ Ускоренная прокрутка вперед/ Ускоренная перемотка назад

Если держать нажатой ◀/▶ во время воспроизведения, номер файла и номер страницы обновляются. Отпустив ◀/▶, когда отобразится номер нужного кадра, можно воспроизвести снимок.

- ▶: Ускоренная прокрутка вперед
- ◀: Ускоренная перемотка назад

- Если продолжать нажимать ◀/▶, возрастет число файлов, перематываемых вперед/назад за один раз.
- Если отпустить ◀/▶ и затем снова нажать, файлы будут прокручиваться вперед/перематываться назад по одному.
- При просмотре в режиме записи или при мультивоспроизведении снимки могут быть прокручены вперед или перемотаны назад только по одному.
- При перемотке вперед или назад большого количества снимков следует отпустить ◀/▶ незадолго до снимка, который надо воспроизвести, и нажать ◀/▶ для медленной прокрутки/ перемотки.



- Настоящая фотокамера разработана на основе стандартов DCF (Design rule for Camera File system), принятых Japan Electronics and Information Technology Industries Association (JEITA).
- При переименовании папки или файла на ПК снимки могут стать невоспроизводимыми.
- На данной камере могут воспроизводиться только файлы формата JPEG. (В некоторых случаях снимки формата JPEG также не могут быть воспроизведены.)
- Снимки, записанные на другой аппаратуре, могут не воспроизводиться или их качество может ухудшиться.
- При воспроизведении нестандартного файла номер папки/файла будет обозначен значком [—] и экран может почернеть.
- При съемке некоторых объектов на экране могут отобразиться помехи в виде цветной каймы. Это называется муаром и не является неисправностью.

Мультивоспроизведение 9 изображений



1 Переключить на мультиэкран.

(На рисунке изображен экран при использовании карты.)

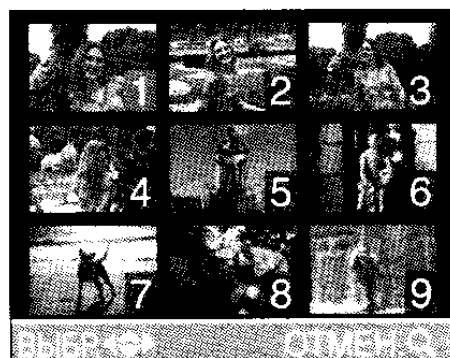
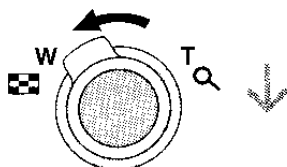

2 Выбрать снимки.

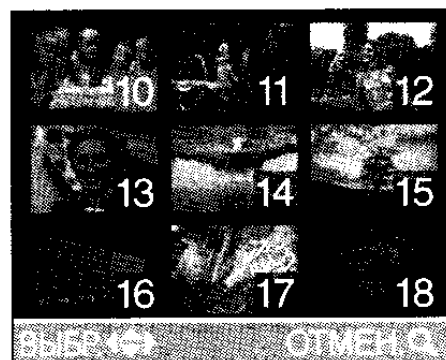
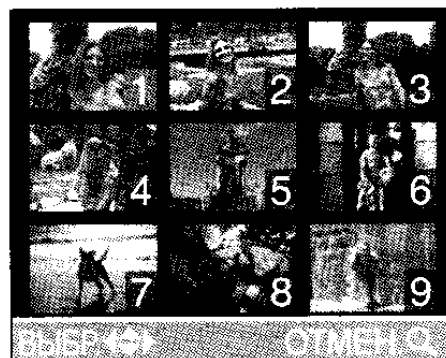

■ Для возврата к нормальному воспроизведению

Повернуть рычажок трансфокатора в сторону [Q] или нажать кнопку [MENU].

- Отобразится снимок с номером оранжевого цвета.

■ Для удаления снимка во время мультивоспроизведения 9 снимков

Нажать кнопку [Q].

Когда отобразится экран подтверждения, нажать ▼ для выбора [ДА], затем нажать ►. (стр.51)



- Снимки не будут отражаться повернутыми, даже при установке [ПОВЕРН. ЖКД] на [ON]. (стр.70)

Использование функции увеличения при воспроизведении



1 Поверните рычажок трансфокатора в сторону [Q], чтобы увеличить снимок.

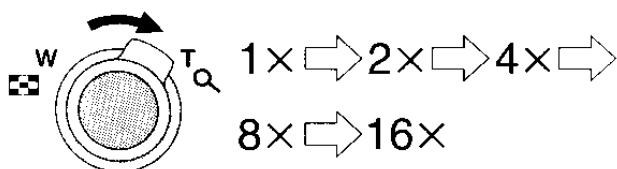
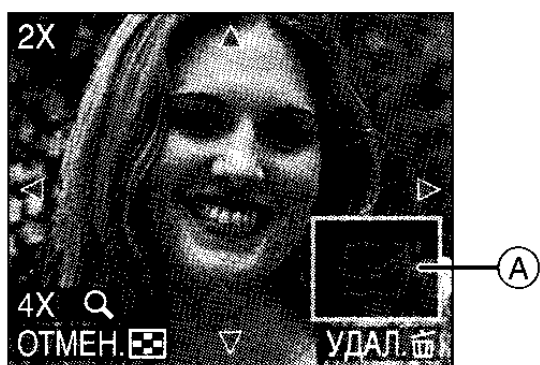

- Если после увеличения снимка повернуть рычажок трансфокатора в сторону [W], увеличение снизится. Если повернуть рычажок трансфокатора в сторону [Q], увеличение возрастет.
- Если изменить увеличение, примерно на 1 секунду отобразится индикатор положения увеличения (A), указывая положение увеличенной части.
- Нажатием кнопки [MENU] увеличение возвращается к 1x.

2 Смещение изображения.



- При передвижении отображаемого участка примерно на 1 секунду отобразится индикатор положения увеличения.

■ Чтобы удалить фотоснимок при использовании функции увеличения во время воспроизведения

Нажать кнопку [].

Когда отобразится экран подтверждения, нажать ▼ для выбора [ДА], затем нажать ►. (стр.51)



- Если применить функцию увеличения к повернутым снимкам, они будут просматриваться в первоначальной ориентации (стр.70).
- Чем больше увеличение изображения, тем хуже становится его качество.
- Если фотоснимки были сделаны с помощью другой аппаратуры, функция увеличения при воспроизведении может не работать.
- Даже когда показания на экране отключены в режиме обычного воспроизведения (стр.27), увеличение и текущие операции отображаются на экране при работе функции увеличения при воспроизведении.
- Показания на мониторе ЖКД можно включить или выключить нажатием кнопки [DISPLAY]. При увеличении в 1x показания на мониторе ЖКД отображаются, как в режиме обычного воспроизведения.

Удаление снимков



Если карта не вставлена, будут удалены данные, сохраненные во встроенной памяти. Если карта вставлена, будут удалены данные, сохраненные на карте. (стр.19)

■ Удаление одного снимка

1 Выбрать снимок для удаления.

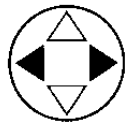

- ◀: Воспроизведение предыдущего снимка.
- ▶: Воспроизведение следующего снимка.

2 Удалить снимок.



- Во время удаления снимка на экране отобразится [🗑️].

■ Удаление нескольких снимков

1 Выбрать [УДАЛ. НЕСКОЛЬКО].

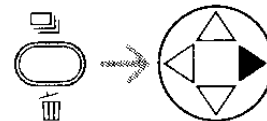
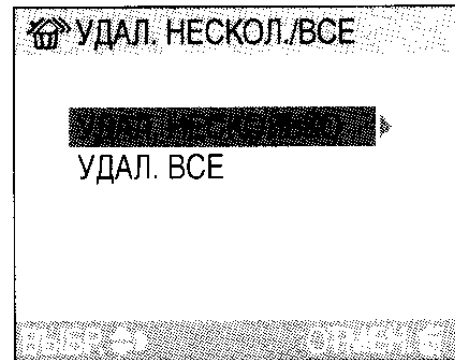

2 раза

2 Выбрать снимки для удаления.

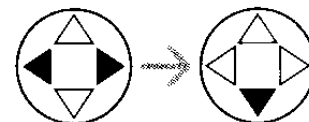

- Повторить вышеуказанную процедуру.
- Выбранные снимки отобразятся с [🗑️]. При повторном нажатии ▼ настройка аннулируется.
- Значок [📷] мигает красным цветом, если выбранный снимок не может быть удален. Отмените настройку защиты. (стр.73)

3 Удалить снимки.

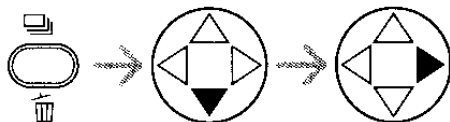

- Можно удалить одновременно до 50 снимков.

■ Удаление всех снимков

1 Выбрать [УДАЛ. ВСЕ].

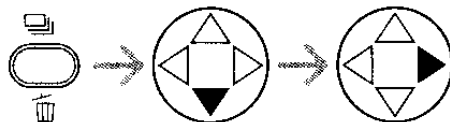
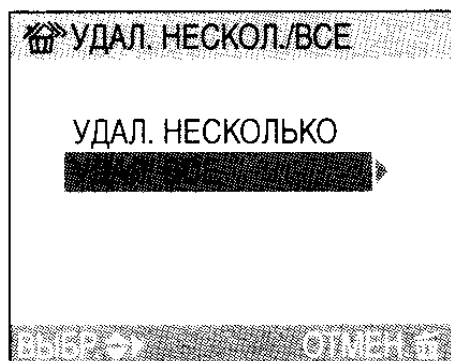

2 раза

2 Удалить все снимки.

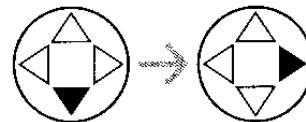
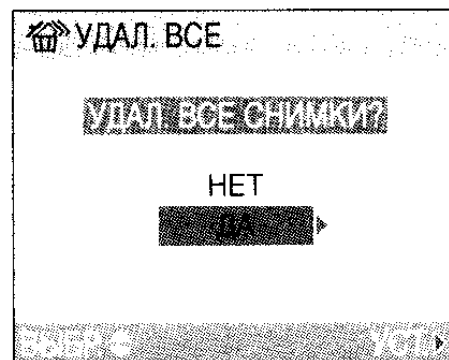

- Можно запросить удаление всех снимков или с карты, или из встроенной памяти. (Но не те и другие одновременно.)



- Удаленные снимки не могут быть восстановлены. Перед удалением проверяйте снимки дважды.
- Не выключать камеру во время процесса удаления.
- При удалении снимков используйте батарейки/аккумуляторы с достаточным зарядом (стр.13) или адаптер перем. тока (DMW-AC2; факультативно).
- Если снимки защищены [] (стр.73) или не отвечают стандартам DCF (стр.48), они не будут удалены даже при выборе [УДАЛ. ВСЕ].

Использование диска рабочего режима

€ Экономичный режим



В экономичном режиме фотокамера снижает яркость монитора ЖКД, как показано ниже, что позволяет уменьшить расход энергии. Другие операции в этом режиме выполняются так же, как обычном режиме съемки [📷]. Смотрите стр.23 о настройке.

Условия:

- Через 15 сек. бездействия.
- Через 5 сек. бездействия после выполнения снимка. (Действует, только когда [ЭКОНОМ. РЕЖ.] в меню [НАСТР.] установлено на [LEVEL 2].) (стр.25)

Операция:

- Надпись [МОНИТОР ВЫКЛ] мигает, монитор ЖКД выключается и загорается индикатор состояния.

Как снова включить монитор ЖКД:

Нажмите любую кнопку.

Сохранение энергии:

В экономичном режиме через 2 минуты бездействия камера выключается и начинает работать режим сохранения энергии. Чтобы аннулировать режим сохранения энергии, следует нажать кнопку затвора наполовину или выключить и затем снова включить фотокамеру.



- Экономичный режим не работает в следующих случаях (Включается режим сохранения энергии):
 - Когда высвечен экран меню
 - Когда задан автоматический таймер
- При использовании адаптера пер. тока (DMW-AC2; факультативно), режим сохранения энергии не работает.

🌸 Макрорежим



Данный режим позволяет сфокусировать объект съемки с близкого расстояния (например, при съемке цветов).

Можно приблизиться к объекту съемки до расстояния 5 см от объектива, повернув рычажок трансфокатора до упора в сторону Широкий угол (1×).

■ Диапазон фокусировки

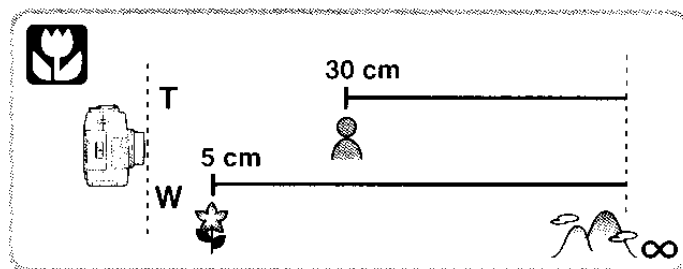

- Рекомендуется использовать штатив.
- При нахождении объекта близко к камере рабочий диапазон фокусировки (глубина поля) значительно сужается. Т.о. становится трудно сфокусироваться на объекте, если расстояние между ним и камерой изменяется после фокусировки.
- Когда объектив камеры находится за пределами границ допустимого расстояния от объекта, фокусировка может не настраиваться, даже если включается индикатор фокусировки.
- Рабочий диапазон вспышки составляет приблизительно 30 см – 4,2 м (Широкий угол). (Действительно при установке светочувствительности ISO на [AUTO].)
- При съемке с близкого расстояния в макрорежиме разрешение по краям снимка может слегка снизиться. Это не является неисправностью.

Режим движущегося изображения



Данный режим позволяет записать движущиеся изображения.

1 Выбрать [СКОР. ВИДЕО].

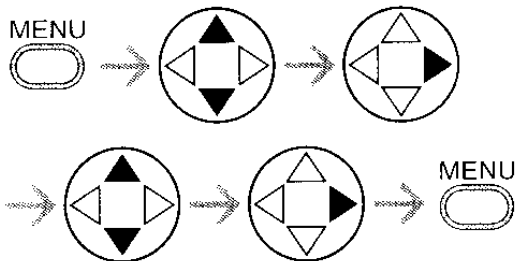
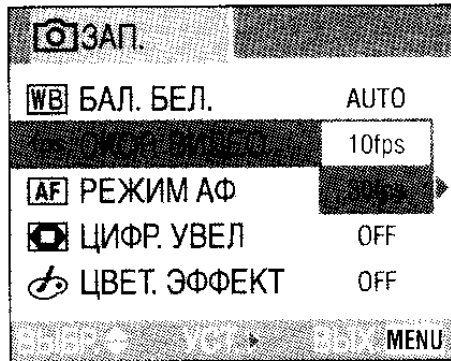

- [10fps]:
Возможна запись движущихся изображений в течении более длительного времени, за счет снижения качества по сравнению с [30fps]. Файлы имеют меньший размер и т.о. могут быть прикреплены к эл. сообщениям.
- [30fps]:
Движение записанного изображения более плавное, но размер файла больше.
- fps (frame per second/число кадров за секунду) - количество кадров, отснятых за 1 секунду.
- Закрывать меню можно нажатием кнопки затвора наполовину или кнопки [MENU] по окончании настройки.

2 Нажать кнопку затвора наполовину.

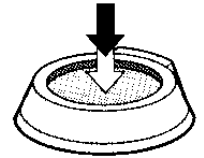

- Когда объект будет сфокусирован, загорится индикатор фокусировки (A).

3 Чтобы начать съемку, нажать кнопку затвора до конца.

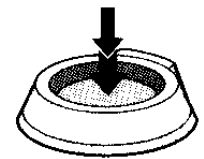

- Оставшееся время записи (приблизительное значение) отобразится на экране.
- При повторном нажатии кнопки затвора до конца запись остановится.
- Если во время записи встроенная память или карта будет полностью занята, запись автоматически прекратится.

■ Допустимое время записи (секунды)

		Темп движения	
		10fps	30fps
Встроенная память (Прибл. 14 Мб)		81	26
Карта памяти SD	16 Мб	75	25
	32 Мб	160	55
	64 Мб	350	120
	128 Мб	720	240
	256 Мб	1440	480
	512 Мб	2870	980
	1 Гб	5700	1950

• Возможное время записи указывается приближенно.



• Фиксированное разрешение фотоснимка - 320×240 пикселей.

• Движущиеся изображения не могут записываться со звуком.

• При использовании MultiMediaCard после записи движущихся изображений на некоторое время может отобразиться индикатор обращения к карте, но это не говорит о неисправной работе фотокамеры. Файл загружается на MultiMediaCard.

• Сохраняются настройки автоматической фокусировки/увеличения/показателя диафрагмы, заданные в начале записи (при первом кадре).

• Запись может остановиться во время съемки движущихся изображений - это зависит от типа карты.

• Движущиеся изображения, записанные на данной фотокамере, могут не воспроизводиться на другой аппаратуре или воспроизводиться с ухудшением качества изображения и звука.

- Движущиеся изображения, записанные с настройкой камеры [СКОР. ВИДЕО] на [30fps], не могут воспроизводиться на фотокамере, которая не поддерживает темп движения [30fps].
- В режиме движущегося изображения [] нельзя использовать функцию определения направления и функцию просмотра.
- Нельзя задать [MODE2] в функции оптического стабилизатора изображения.

SCN1 SCN2 Режим сцены



Установите диск рабочего режима на режим сцены, чтобы вывести на экран меню сцены.

Если [МЕНЮ СЦЕН] в меню [НАСТР.] (стр.23) стоит на [OFF], нажмите кнопку [MENU], чтобы вывести на экран меню сцены.

Пункты меню

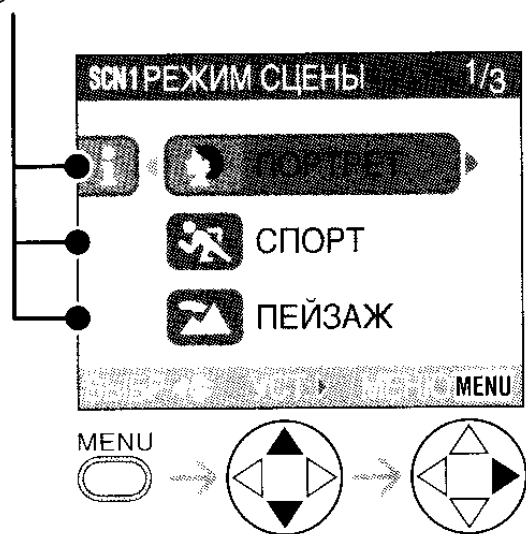

: [ПОРТРЕТ] (стр.57)

: [СПОРТ] (стр.57)

: [ПЕЙЗАЖ] (стр.58)

: [НОЧН. ПЕЙЗАЖ] (стр.58)

: [НОЧН. ПОРТРЕТ] (стр.59)

: [ФЕЙЕРВЕРК] (стр.59)

: [ВЕЧЕРИНКА] (стр.60)

: [СНЕГ] (стр.60)



- Если выбрать опцию режима сцены, не подходящую для целей съемки, оттенки на снимке могут отличаться от реальных.

- Чтобы изменить яркость сохраняемого снимка, следует компенсировать экспозицию. (стр.43)

- Следующие функции не могут быть заданы в режиме сцены.

- Баланс белого (стр.62)
- Светочувствительность ISO (стр.64)
- Цветовой эффект (стр.67)
- Настройка снимка (стр.67)

- При нажатии ◀ высвечиваются объяснения по каждой опции режима сцены. (При нажатии ▶ на экран возвращается меню сцены.)
- При поворачивании рычажка трансфокатора в сторону T или W страница экрана меню будет передвигаться вперед (или наоборот).
- Если нажать кнопку [MENU], когда отображено меню сцены, можно настроить меню [НАСТР.] (стр.23) и меню режима [ЗАП.] (стр.61).

Режим “портрет”

Выберите этот режим для съемки людей.

Данный режим позволяет выделить объект на фоне заднего плана и настроить экспозицию и оттенок так, чтобы получить здоровый цвет лица фотографируемого.



■ Техника работы с режимом “портрет”

Чтобы данный режим работал более эффективно:

- 1 Поверните рычажок трансфокатора как можно дальше в сторону Теле.
- 2 Для получения максимального эффекта следует выбрать фон как можно дальше от камеры и приблизиться к объекту.



- Данный режим подходит для съемки вне помещения, при дневном свете.
- Светочувствительность ISO зафиксирована на [AUTO].

Режим “спорт”

Данный режим позволяет запечатлеть быстро движущиеся объекты.

(Например, при съемке спортивных игр на открытом воздухе.)

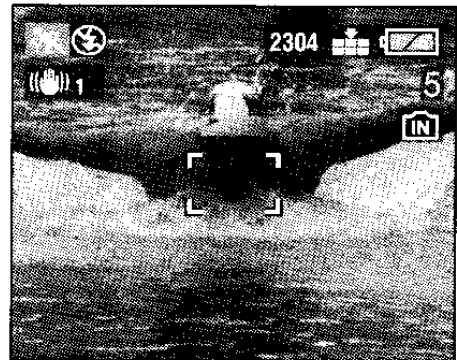

■ Метод работы с режимом “спорт”

Для получения четкого снимка быстро движущегося объекта скорость затвора становится выше, чем обычно. Данный режим более эффективен при съемке в ясный день.



- Данный режим подходит для съемки вне помещения при дневном свете, с расстояния 5 м и более от объекта.
- Светочувствительность ISO зафиксирована на [AUTO].

Режим "пейзаж"

Данный режим позволяет делать снимки широких пейзажей. Фотокамера фокусируется лучше на удаленном объекте.

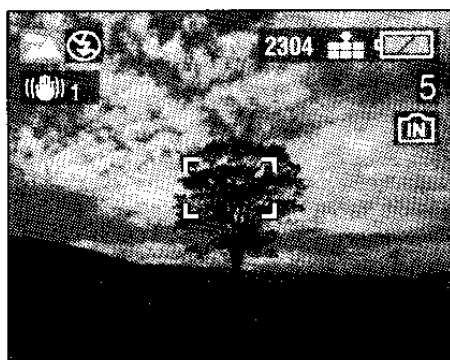

Режим "ночной пейзаж"

Данный режим позволяет выполнить съемку пейзажа ночью. Пейзаж может быть записан отчетливо, благодаря использованию низкой скорости затвора.

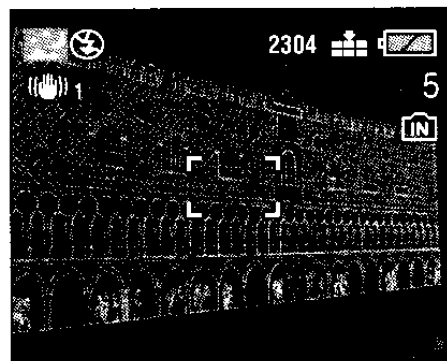

- Диапазон фокусировки составляет 5 м – ∞.
- Светочувствительность ISO зафиксирована на [AUTO].
- Настройка вспышки зафиксирована на Принудительное выключение [].

■ Техника работы с режимом "ночной пейзаж"

- Поскольку скорость затвора снижается (макс. около 8 сек.), рекомендуется использовать штатив.



- Диапазон фокусировки составляет 5 м – ∞.
- Затвор может оставаться закрытым (макс. около 8 сек.) после выполнения снимка, для адаптации сигнала. Это не является неисправностью.
- Во время съемки в темных местах помехи могут стать заметными.
- Светочувствительность ISO зафиксирована на [ISO64].
- Настройка вспышки зафиксирована на Принудительное выключение [].

★ Режим “ночной портрет”

Данный режим позволяет выполнить съемку на фоне ночного пейзажа. Объект может быть записан с реальной яркостью, благодаря использованию вспышки и низкой скорости затвора.

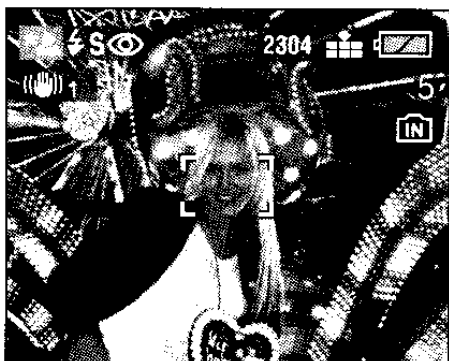

■ Техника работы с режимом “ночной портрет”

- **Используйте вспышку.**
- Поскольку скорость затвора снижается, рекомендуется использовать штатив.
- Объект должен оставаться неподвижным в течении ~1 секунды после выполнения снимка.
- Рекомендуется при съемке повернуть рычажок трансфокатора в сторону Широкий угол (1×) и встать на расстоянии ок. 1,5 м от объекта.



- Диапазон фокусировки составляет 1,2 м – 5 м.
(См. стр.40 для диапазона управления вспышкой.)
- Затвор может оставаться закрытым (макс. ок. 1 сек.) после выполнения снимка с низкой скоростью затвора, это не является неисправностью.
- Во время съемки в темных местах помехи могут стать заметными.
- При настройке вспышки на Принудительное Выкл. [☹] нажмите ► для задания Замедленной синхронизации/Уменьшения эффекта красных глаз [⚡S]. (Настройка вспышки зафиксирована на Замедленную синхронизацию/Уменьшение эффекта красных глаз [⚡S], и вспышка всегда остается в рабочем состоянии.)
- Светочувствительность ISO зафиксирована на [AUTO].

☀ Режим “фейерверк”

Данный режим позволит вам выполнить прекрасные снимки фейерверков, взрывающихся на ночном небосклоне. Скорость затвора автоматически настраивается для съемки фейерверков.

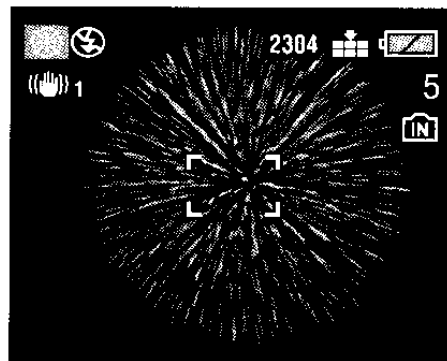

■ Техника работы с режимом “фейерверк”

- Рекомендуется использовать штатив.



- Светочувствительность ISO зафиксирована на [AUTO].
- Этот режим особенно подходит для съемки с расстояния 10 м и более от объекта.
- Настройка вспышки зафиксирована на Принудительное выключение [☹].

Режим “вечеринка”

Данный режим позволяет передать на снимке атмосферу праздничного события (напр., свадебного приема, домашней вечеринки и т.п.).

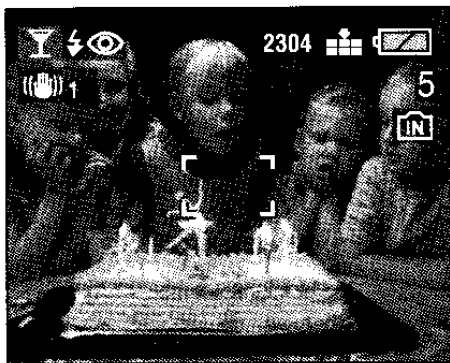

Как люди, так и задний план могут быть запечатлены с реальной яркостью, благодаря использованию вспышки и снижению скорости затвора.



■ Техника работы с режимом “вечеринка”

- Поскольку скорость затвора снижается, рекомендуется использовать штатив.
- Рекомендуется при съемке повернуть рычажок трансфокатора в сторону Широкий угол (1×) и встать на расстоянии ок. 1,5 м от объекта.



- Вспышка может быть настроена на Принудительное включение/ Уменьшение эффекта красных глаз [] или Замедленную синхронизацию/ Уменьшение эффекта красных глаз [].
- Светочувствительность ISO зафиксирована на [AUTO].

Режим “снег”

Данный режим позволит вам выполнить съемку в таких местах как, например, лыжня или местность близ заснеженных гор. Экспозиция и баланс белого настраиваются так, чтобы подчеркнуть белый цвет снега.

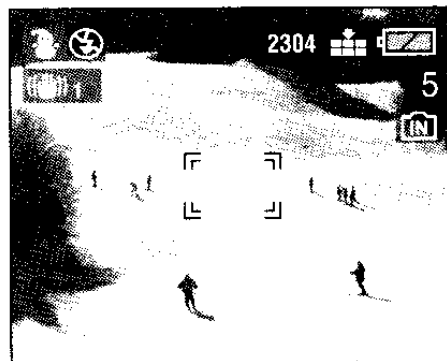

- Светочувствительность ISO зафиксирована на [AUTO].

Использование меню режима записи [ЗАП.]



Настройка оттенка, настройка качества снимка и т.д. делают возможным широкое разнообразие съемки.

- Установить диск рабочего режима на нужный режим записи.

Пункты меню

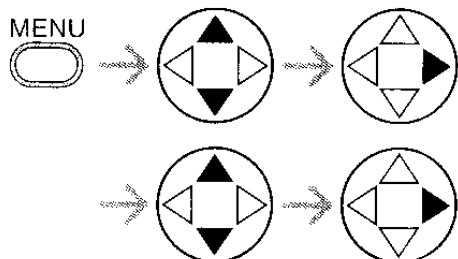
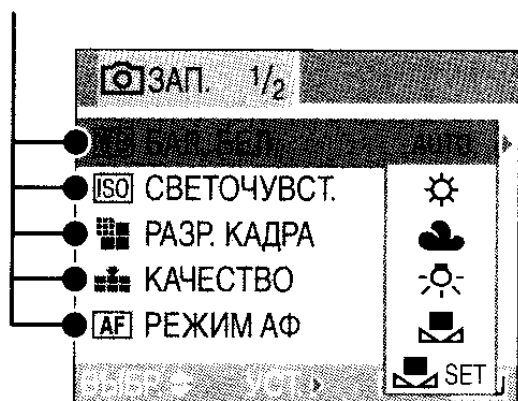

WB : [БАЛ. БЕЛ.] (стр.62)

ISO : [СВЕТОЧУВСТ.] (стр.64)

: [РАЗР. КАДРА] (стр.64)

: [КАЧЕСТВО] (стр.65)

AF : [РЕЖИМ АФ] (стр.65)

SLOW : [МЕДЛ. ЗАТВ.] (стр.66)

: [ЦИФР. УВЕЛ] (стр.67)

: [ЦВЕТ. ЭФФЕКТ] (стр.67)

: [НАСТР. ИЗОБР.] (стр.67)

- При поворачивании рычажка трансфокатора в сторону T или W страница экрана меню будет передвигаться вперед (или наоборот).
- Закрывать меню можно нажатием кнопки затвора наполовину или кнопки [MENU] по окончании настройки.

WB **Баланс белого [БАЛ. БЕЛ.]**



Данная функция позволяет воспроизвести белый цвет ближе к действительному тону на снимках, сделанных при солнечном свете, галогенном освещении и т.д., на которых белый цвет может получиться красноватым или голубоватым.

AUTO	для автоматической настройки (автоматический баланс белого)
(Дневной свет)	для съемки под открытым небом, в ясный день
(Облачность)	для съемки в облачную погоду или в тени
(Галогенная лампа)	для съемки при галогенном освещении
(Настройка белого)	для использования предварительно заданного баланса белого
(Настройка белого)	для повторной настройки баланса белого (стр.63)

• При установке баланса белого на режим не [AUTO] можно точно настроить баланс белого.

■ Автоматический баланс белого

Если использовать настройку автоматического баланса белого в неподходящих условиях освещения, снимки могут получиться красноватыми или синеватыми. Если вокруг объекта находится несколько источников света, автоматический баланс белого может работать со сбоями.

В таком случае следует вручную установить баланс белого на режим не [AUTO].

- 1 Диапазон, охватываемый автоматической настройкой баланса белого данной камеры
- 2 Голубое небо
- 3 Облачное небо (Дождь)
- 4 Экран ТВ
- 5 Солнечный свет
- 6 Белое люминесцентное излучение
- 7 Свет лампы накаливания
- 8 Восход и закат солнца
- 9 Свечи

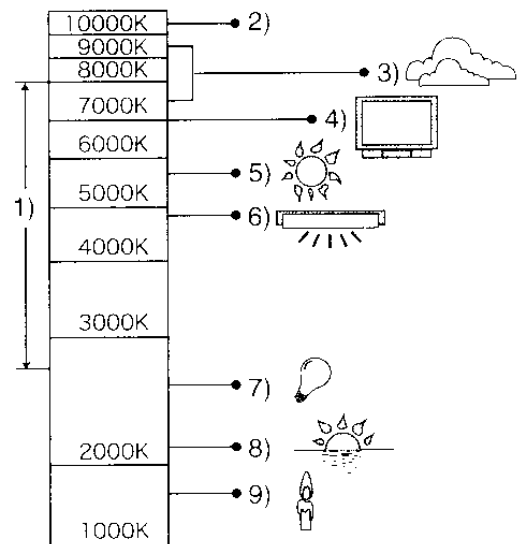

K= Температура света по шкале Кельвина

■ Настройка баланса белого вручную (Настройка белого [SET])

Используйте данный режим, когда вы хотите настроить баланс белого вручную.

- 1 Задать [SET] (Настройка белого) и затем нажать ►.
- 2 Нацелить фотокамеру на белый лист бумаги или подобный белый предмет - так, чтобы рамка в центре экрана заполнилась белым цветом, - и затем нажать ►.

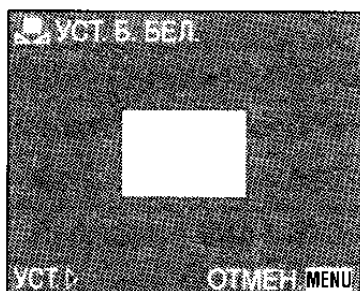

■ Точная настройка баланса белого (Точная настройка баланса белого [WB+])

Если вы не можете получить необходимый оттенок при помощи настройки баланса белого, можете с точностью настроить баланс белого вручную.

- 1 Установить баланс белого на [☀] / [☁] / [🔦] / [📧]. (стр.62)
- 2 Нажать несколько раз ▲, пока не высветится [НАСТР.БАЛ.БЕЛ.].



3 Настройте точно баланс белого.

- [СИНИЙ]: Нажмите, если оттенок красноватый.
- ◀ [КРАСНЫЙ]: Нажмите, если оттенок голубоватый.



О балансе белого

- В простом режиме [♥] баланс белого зафиксирован на [AUTO].
- При выполнении снимков со вспышкой баланс белого настраивается автоматически [за исключением [☀] (Дневной свет)], однако он может быть настроен неправильно, если света вспышки недостаточно.

О точной настройке баланса белого

- Иконка баланса белого на экране становится красной или голубой.
- Можно установить значение отдельно для каждого из режимов в балансе белого.
- Установка на точную настройку баланса белого отражается на снимке при съемке со вспышкой.
- Если настраивать баланс белого при помощи режима настройки белого [SET], уровень настройки будет установлен на "0".
- При любом из следующих цветовых эффектов - [COOL], [WARM], [B/W] или [SEPIA] (стр.67) - нельзя с точностью настроить баланс белого.

ISO **Светочувствительность ISO**
[СВЕТОЧУВСТ.]



Светочувствительность ISO представляет собой чувствительность к свету, выраженную в численных значениях. Чем выше задать светочувствительность ISO, тем более приспособлена будет фотокамера вести съемку в темных местах.

- При установке на [AUTO] светочувствительность ISO автоматически настраивается от [ISO64] до [ISO200], в соответствии с яркостью. (При использовании вспышки она может настраиваться от [ISO100] до [ISO400].)

Светочувствительность ISO	64 ← → 400	
Использование в светлых местах (Например, на открытом воздухе)	Подходит	Не подходит
Использование в темных местах	Не подходит	Подходит
Скорость затвора	Медленная	Быстрая
Помехи	Незначительное	Значительные



- В простом режиме [♥], режиме движущегося изображения [H] или режиме сцены (стр.56) светочувствительность ISO зафиксирована на [AUTO]. (В [НОЧН. ПЕЙЗАЖ] в режиме сцены она зафиксирована на [ISO64].)
- Для предотвращения помех рекомендуется уменьшить светочувствительность ISO или установить [НАСТР. ИЗОБР.] на [NATURAL]. (стр.67)

Разрешение фотоснимка
[РАЗР. КАДРА]



Выбрав более высокое разрешение, можно четко распечатать фотоснимки. Выбрав более низкое разрешение (640×480 пикселей), можно сохранить на носитель больше снимков. Кроме того, снимки такого маленького размера удобны для приложения к e-mail и размещения на сайте.

2304	2304×1728 пикселей
1600	1600×1200 пикселей
1280	1280×960 пикселей
640	640×480 пикселей
HDTV	1920×1080 пикселей

- Подробнее о воспроизведении снимков, записанных с использованием режима [HDTV], на экране телевизора типа High-Definition (формата 16:9) - см. стр.81.
- Обе кромки снимков, записанных с использованием режима [HDTV], могут быть отрезаны при печати. Проверьте снимок перед печатью. (стр.98)





- В режиме движущихся изображений [H] фиксированное разрешение - 320×240 пикселей.
- В результате особенностей объекта или условий записи фотоснимки могут быть представлены в виде мозаики.
- Количество записываемых снимков зависит от объекта.
- Количество оставшихся снимков на экране может не соответствовать записанным кадрам.
- См. стр.21 о возможном количестве фотоснимков.

Качество [КАЧЕСТВО]



Можно выбрать 2 типа качества (коэффициента сжатия), в зависимости от применения снимка.





	<p>Высокое (Слабое сжатие): В данном случае преимущество отдается качеству снимка. Оно будет высоким.</p>
	<p>Обычное (Сильное сжатие): В данном случае отдается предпочтение количеству записываемых снимков. Их качество будет обычным.</p>



- Из-за особенностей объекта или условий записи фотоснимки могут быть представлены в виде мозаики.
- Количество записываемых снимков зависит от объекта.
- Количество оставшихся снимков на экране может не соответствовать записанным кадрам.
- См. стр.21 о количестве записываемых фотоснимков.

Режим АФ [РЕЖИМ АФ]

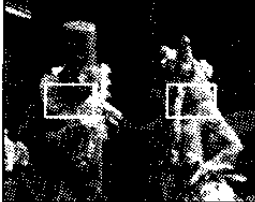

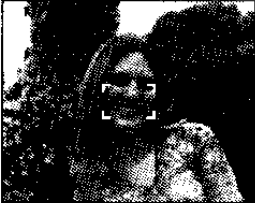
	<p>Фокусировка 5 участков: Камера выбирает положение (или положения) фокусировки из 5 участков экрана. Можно записать снимок в свободной композиции без ограничений для положения объекта.</p> 
	<p>Фокусировка 3 участков: Камера выбирает положение (или положения) фокусировки из 3 участков экрана: левого, центрального и правого. Данная опция позволяет вам сфокусироваться на объекте быстрее, чем при любой другой в режим автофокусировки.</p> 
	<p>Фокусировка 1 участков: Фотокамера фокусируется на объекте в зоне автофокусировки, в центре экрана.</p> 

● Точечная фокусировка: Фотокамера фокусируется на ограниченном, узком участке экрана.

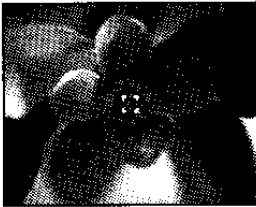

- При настройке на фокусировку 3 участка снимки могут стать неподвижными во время их фокусирования, однако это не является неисправностью.
- При использовании цифрового увеличения или при съемке в темных местах участок автофокусировки обозначается в центре экрана и имеет ширину больше обычной.



- Если одновременно горят несколько участков автофокусировки (максимум 5 участков), фотокамера фокусируется на всех этих участках автофокусировки. Положение фокусировки не является predetermined: фотокамера определяет его автоматически в момент фокусировки. Чтобы установить фокусировку в определенное положение для выполнения снимков, переключите камеру с режима АФ на режим фокусировки 1 участка.

SLOW Медленный затвор [МЕДЛ. ЗАТВ.]



Скорость затвора может настраиваться автоматически. Однако, если вы хотите получить более яркие снимки, можете вручную выбрать более низкую скорость затвора. Это особенно рекомендуется, когда надо, чтобы на снимке получились яркими и ночной пейзаж, и сам объект, при использовании опции [НОЧН. ПОРТРЕТ] в режиме сцены. (стр.56) Скорость замедленного затвора можно выбрать из следующих вариантов: [1/8-], [1/4-], [1/2-] и [1-].

Настройка медленного затвора	1/8- ← → 1-
Яркость	Темнее Ярче
Сотрясение	Незначительное Значительное

■ Пример

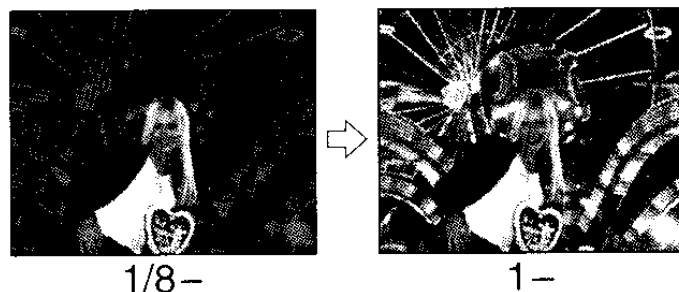

- Обычно для выполнения съемки задается [1/8-]. (При задании иного значения низкой скорости затвора, чем [1/8-], в левом нижнем углу монитора ЖКД высвечивается [SLOW].)
- Задавая в [МЕДЛ. ЗАТВ.] более низкую скорость затвора, рекомендуется использовать штатив, так как при этом возрастает вероятность сотрясения.
- Нельзя задать медленный затвор в опциях режима сцены [НОЧН. ПЕЙЗАЖ] и [ФЕЙЕРВЕРК]. (стр.56)

Цифровое увеличение [ЦИФР. УВЕЛ.]



Данная функция позволяет увеличить объект, уже увеличенный в 3 раза оптическим увеличением, еще в 4 раза цифровым увеличением, достигая т.о. максимального увеличения в 12 раз.

■ Введение диапазона цифрового увеличения

Если повернуть рычажок трансфокатора в сторону крайней позиции Теле, индикатор увеличения на экране может на мгновение остановиться. Это не является неисправностью.

Можно ввести диапазон цифрового увеличения, непрерывно вращая рычажок трансфокатора в сторону Теле или отпуская его и снова продолжая вращать в сторону Теле.

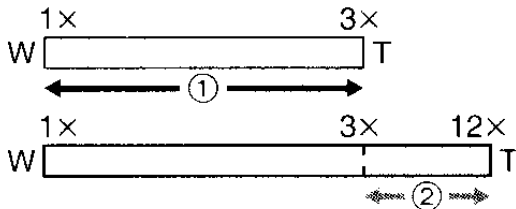

- ① Оптическое увеличение
- ② Цифровое увеличение



- При использовании цифрового увеличения качество снимка ухудшается.
- В диапазоне цифрового увеличения функция стабилизатора может не работать.
- Рекомендуется использовать штатив.
- В диапазоне цифрового увеличения отображенный участок АФ имеет больший размер, чем обычно. и настраивается только на точку в центре экрана. (стр.66)

Цветовой эффект [ЦВЕТ. ЭФФЕКТ]



Можно использовать 4 типа цветовых эффектов, в зависимости от настройки снимка.

COOL	Снимок станет голубоватым.
WARM	Снимок станет красноватым.
B/W	Снимок станет черно-белым.
SEPIA	Снимок станет с оттенком сепии.

Настройка снимка [НАСТР. ИЗОБР.]



Использование данной функции зависит от условий записи и настройки снимка.

NATURAL	Снимок станет мягче.
VIVID	Снимок станет четче.



- При съемке в темных местах могут возникнуть визуальные помехи. Чтобы избежать этого, рекомендуется установить [НАСТР. ИЗОБР.] на [NATURAL].

Воспроизведение движущихся изображений



■ **Движущиеся изображения**
 Выбрать снимок с иконкой движущегося изображения [] и воспроизвести движущиеся изображения.

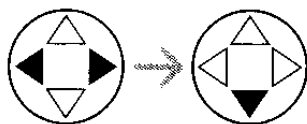

- Курсор, отображаемый во время воспроизведения, соответствует ▲/▼/◀/▶.
- Остановить воспроизведение движущегося изображения и возобновить обычное воспроизведение можно нажатием ▼.

■ Ускоренная прокрутка вперед/ Ускоренная перемотка назад

Во время воспроизведения движущегося изображения держать нажатой кнопку ◀/▶.

- ▶: Ускоренная прокрутка вперед
- ◀: Ускоренная перемотка назад
- Если отпустить кнопку, возобновится нормальное воспроизведение движущихся изображений.

■ Для паузы

Во время воспроизведения движущегося изображения нажать ▲.

- Повторное нажатие ▲ отменяет паузу.



- Движущиеся изображения не могут записываться со звуком.
- Нельзя использовать функцию увеличения во время воспроизведения или паузы в воспроизведении движущихся изображений.
- На данной фотокамере можно воспроизвести файлы формата QuickTime Motion JPEG.
- Некоторые файлы формата QuickTime Motion JPEG, записанные на ПК или другой аппаратуре, могут не воспроизводиться данной камерой.
- Движущиеся изображения, записанные на другой аппаратуре, могут не воспроизводиться на данной камере или их качество может ухудшиться.
- При использовании карты памяти с большой вместимостью ускоренная перемотка назад может стать медленнее, чем обычно.

Использование меню режима [ВОСП.]



В режиме воспроизведения можно использовать различные функции - например, вращения или защиты записанных изображений.

Пункты меню

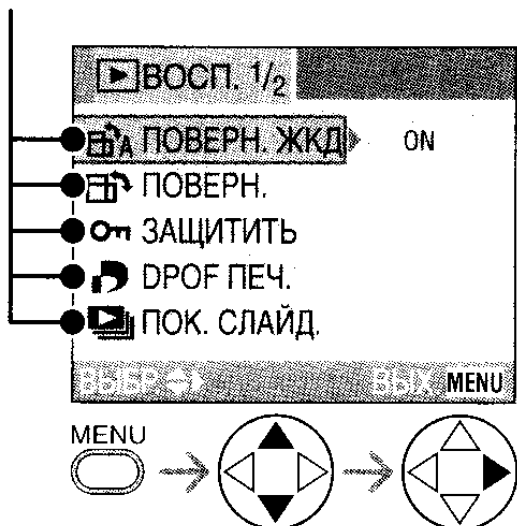

: [ПОВОРН. ЖКД] (стр.70)

: [ПОВОРН.] (стр.70)

: [ЗАЩИТИТЬ] (стр.73)

: [DPOF ПЕЧ.] (стр.71)

: [ПОК. СЛАЙД.] (стр.74)

: [ИЗМ. РАЗР.] (стр.75)

: [ПОДРЕЗКА] (стр.76)

: [КОПИЯ] (стр.78)

: [ФОРМАТИР.] (стр.79)

- При поворачивании рычажка трансфокатора в сторону T или W страница экрана меню будет передвигаться вперед (или наоборот).
- Выбрав пункт меню, как описано выше, выполните настройки для каждого меню.

Изображения будут показаны в том виде, в котором они были записаны [ПОВЕРН. ЖКД]

Данный режим позволяет показать в повернутом виде снимки, сделанные при положении камеры вертикально или перевернутые при помощи функции [ПОВЕРН.].

1 Для данной установки выберите [ON].

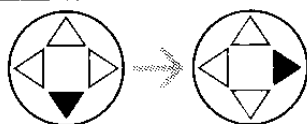
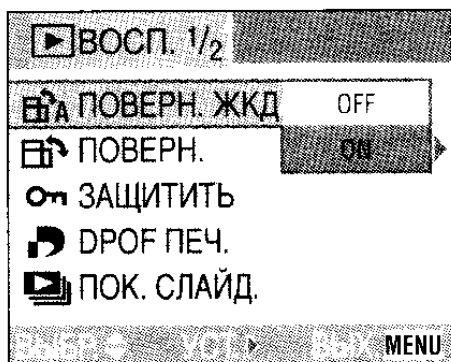

- Если выбрать [OFF], снимки будут показаны без поворота.
- См. стр.48 о воспроизведении изображений.



- Если при съемке вы держите камеру вертикально, внимательно прочитайте "Подсказки для получения хороших снимков" на стр.31.
- Функция определения направления (стр.32) может работать с ошибками, если при съемке камера направлена вниз или вверх.
- Могут быть повернуты только неподвижные изображения при нормальном воспроизведении. При воспроизведении повернутых снимков с увеличением или при мультивоспроизведении снимки отображаются в первоначальном виде.
- При помощи функции [ПОВЕРН.] можно перевернуть и отобразить перевернутыми также снимки, при съемке которых камера не держалась вертикально.

Поворачивание снимка [ПОВЕРН.]

Поворачивать записанные снимки для показа можно с шагом в 90°.

■ Пример

При вращении по часовой стрелке (↻)

Первоначальный снимок

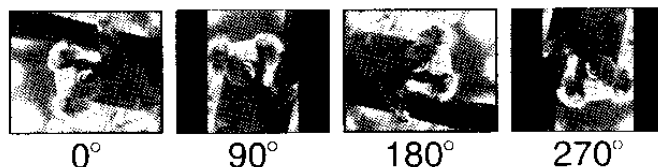

1 Выбрать снимок для поворачивания и задать его.

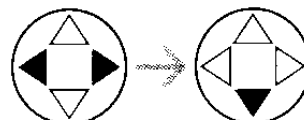

- Снимки, записанные в режиме движущегося изображения [MOVIE], и защищенные снимки не могут быть перевернуты.

2 Выбрать направление для поворота снимка.

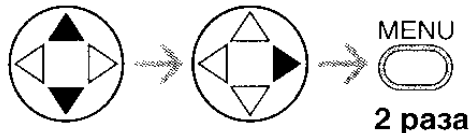

	Снимок поворачивается по часовой стрелке с шагом в 90°.
	Снимок поворачивается против часовой стрелки с шагом в 90°.



- При просмотре перевернутых снимков на ПК нельзя сохранить их ориентацию без оперативной системы или программного обеспечения, совместимого с Exif.
- Exif - это формат для неподвижных снимков, к которым может быть добавлена информация по записи и др., принятый JEITA [Japan Electronics and Information Technology Industries Association].
- При установке [ПОВЕРН. ЖКД] на [OFF] функция [ПОВЕРН.] не работает.
- Снимки, записанные при положении камеры вертикально, воспроизводятся вертикально (поворачиваются).

Задание фотоснимка для печати и количества распечаток [DPOF ПЕЧ.]

DPOF (Digital Print Order Format — формат порядка цифровой печати) - это система, позволяющая оператору выбрать, какие снимки распечатать, сколько копий каждого снимка и впечатывать ли дату съемки на совместимых фото-принтерах или в коммерческих салонах фотопечати. За более подробной информацией обращайтесь в фотосалон. Если вы хотите распечатать снимки, сохраненные во встроенной памяти, в коммерческом фотосалоне, перепишите их на карту (стр.78) и затем выполните настройку DPOF.

1 Выберите [ОДИН СН.], [НЕСКОЛ.] или [ОТМЕН.].

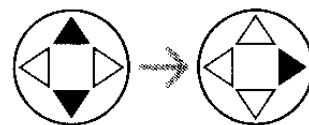
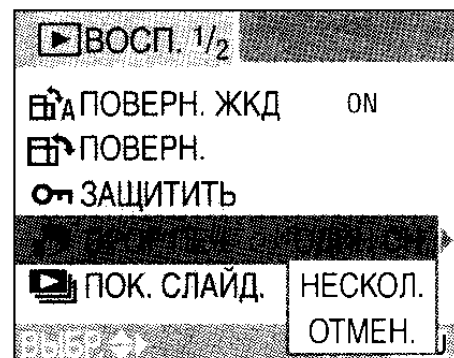

■ Одиночная настройка

Выбрать снимок и задать количество распечаток.

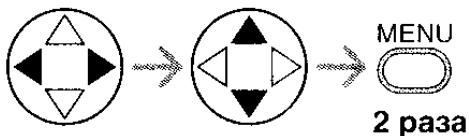

- Количество распечаток может быть установлено от 0 до 999.
- Отобразится значок количества распечаток [D].
- Если задано количество распечаток "0", настройка печати DPOF аннулируется.

■ Множественная настройка

Выбрать снимки и задать количество распечаток.

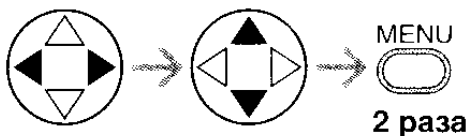

- Повторить вышеуказанную процедуру.
- Количество распечаток может быть установлено от 0 до 999.
- Отобразится значок количества распечаток [D].
- Если задано количество распечаток "0", настройка печати DPOF аннулируется.

■ Для аннулирования всех настроек

Выбрать [ДА] для аннулирования всех настроек.

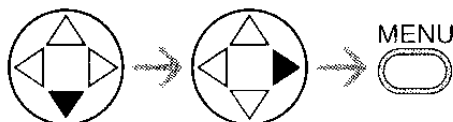
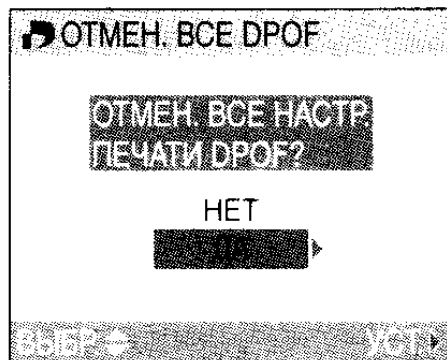

- Если карта не вставлена, настройки печати DPOF во встроенной памяти аннулируются. Если карта вставлена, настройки печати DPOF на карте аннулируются.

■ Распечатка даты

Можно задать/аннулировать печать с датой записи, нажав кнопку [DISPLAY] после задания количества распечаток.



- Отобразится значок распечатки даты [DATE].
- Программа "SD Viewer for DSC" на компакт-диске (в комплекте) позволяет распечатать снимки с датой, задав позицию на экране предварительного просмотра печати. Более подробную информацию см. в отдельных рабочих инструкциях по подключению к ПК.

- При обращении в фотосалон для цифровой печати не забудьте при необходимости заказать распечатку даты дополнительно.
- Дата не всегда может распечатываться, даже при задании ее печати: это зависит от фотосалонов или принтеров. За более подробной информацией обратитесь в фотосалон или к инструкциям по эксплуатации принтера.



- Настройка печати DPOF является удобной функцией при распечатке фотоснимков на принтерах, поддерживающих PictBridge. (стр.85)
- DPOF - это аббревиатура Digital Print Order Format (формат порядка цифровой печати). Эта функция позволяет приложить к изображению настройки печати и использовать эту информацию в системе, совместимой с DPOF.
- Если файл не соответствует стандарту DCF, настройка печати DPOF не может быть сделана. DCF - аббревиатура от [Design rule for Camera File system] - является стандартом, принятым JEITA [Japan Electronics and Information Technology Industries Association].
- При настройке печати DPOF на камере следует удалить любые предыдущие настройки печати DPOF, сделанные на другой аппаратуре.

Предотвращение случайного стирания фотоснимка [ЗАЩИТИТЬ]

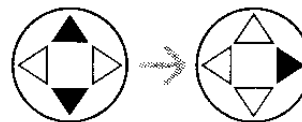
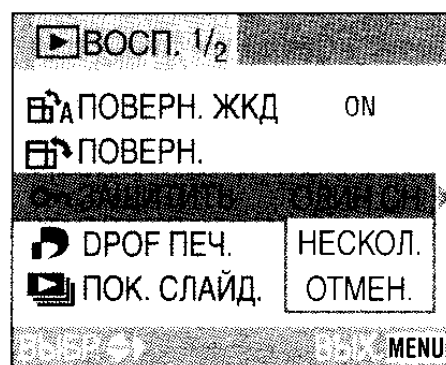

На снимки, которые вы хотите уберечь от случайного стирания, можно установить защиту.

1 Выберите [ОДИН СН.], [НЕСКОЛ.] или [ОТМЕН.]

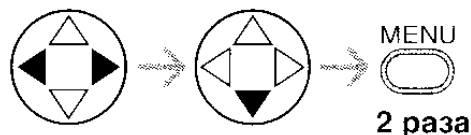

■ **Одиночная настройка**
Выбрать фотоснимок и задать/аннулировать защиту.



УСТ.	Появится значок защиты [].
ОТМЕН.	Значок защиты [] исчезнет.

■ Множественная настройка/

Аннулирование всех настроек

Выполнить те же действия, что и в “Задание фотоснимка для печати и количества распечаток [DPOF ПЕЧ.]”. (стр.71–73)



- При желании стереть защищенные снимки необходимо сначала аннулировать настройку защиты.
- Хотя данная функция защищает снимки от случайного стирания, форматирование карты навсегда удаляет все данные. (стр.79)
- Настройка защиты может не сработать на другой аппаратуре.
- Если рычажок защиты карты от записи **Ⓐ** на карте памяти SD установлен на [LOCK], снимки не могут быть удалены, даже если защита не задана.

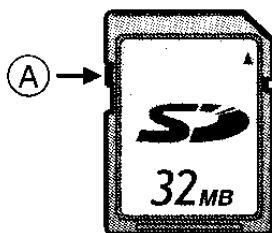

- Нижеперечисленные функции не могут применяться к защищенным снимкам. – [ПОВЕРН.] (стр.70)

Воспроизведение с показом слайдов [ПОК. СЛАЙД.]

1 Задать пункты показа слайдов.

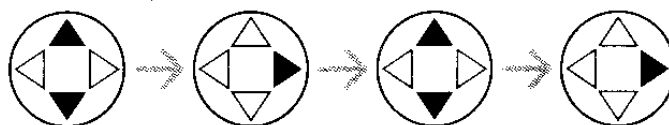
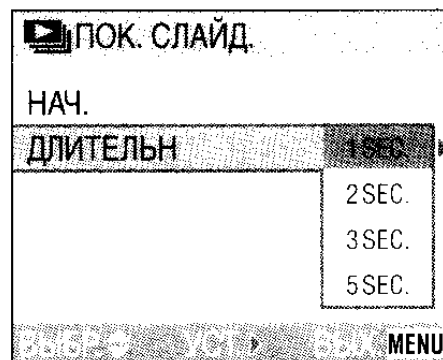

ДЛИТЕЛЬН	Продолжительность может быть установлена на 1, 2, 3 и 5 секунд.
----------	---

2 Выбрать [НАЧ.].

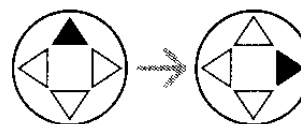
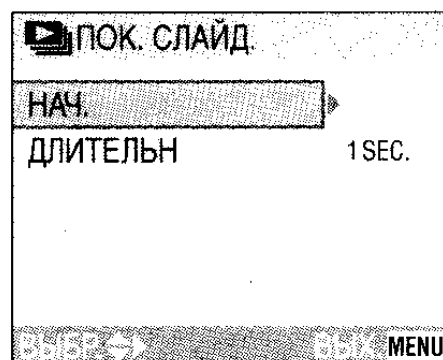

3 При нажатии кнопки [MENU] показ слайдов остановится.

■ Показ слайдов SD

Если вставить карту, включающую в себя показ слайдов SD, отредактированный с помощью [SD Viewer for DSC] (см. компакт-диск в комплекте), и затем включить фотокамеру в режиме воспроизведения, отобразится экран подтверждения. Выбрать [ДА] и нажать ► для воспроизведения просмотра слайдов SD. Выбрать [НЕТ] и нажать ► для обычного воспроизведения.

- Снимки, настроенные на Показ Слайдов DPOF с помощью [SD Viewer for DSC], не могут воспроизводиться как Показ Слайдов.



- Движущиеся изображения не могут воспроизводиться как Показ Слайдов.

Изменение разрешения снимков [ИЗМ. РАЗР.]

Данная функция удобна в случаях, когда надо сократить размер файла фотоснимка - например, чтобы прикрепить его электронному сообщению или разместить на веб-сайте.

1 Выбрать снимок и задать его.

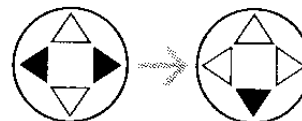

- Разрешение следующих снимков не может быть изменено.
 - Снимков с разрешением, меньшим или равным 640×480 пикселей
 - Снимков, записанных после задания размера [HDTV]
 - Движущиеся изображения
- Невозможно изменить разрешение фотоснимков, сделанных на другом оборудовании.

2 Выбрать размер и задать его.

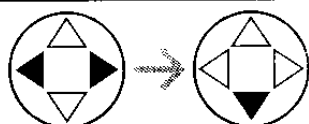
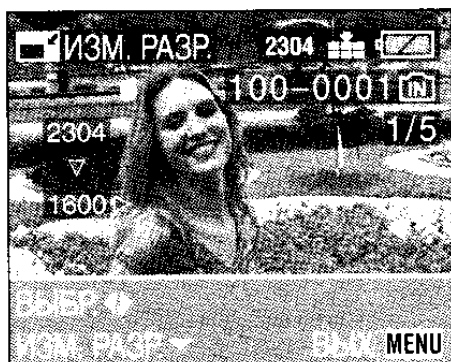

- Разрешения меньше, чем у записанного снимка, отражаются на дисплее.
- [1600]: 1600×1200 пикселей
- [1280]: 1280×960 пиксель
- [640]: 640×480 пиксель

3 Выбрать [ДА] или [НЕТ] и задать.

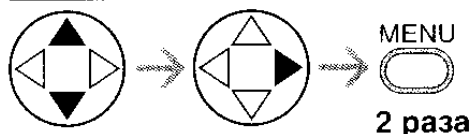

- Если выбрать [ДА], снимок будет перезаписан. Снимки, перезаписанные с измененным разрешением, не восстанавливаются.
- Если первоначальный снимок защищен, невозможно перезаписать его с измененным разрешением. Если выбрать [НЕТ], будет создан новый снимок с измененным размером.

✂ Подрезка фотоснимков [ПОДРЕЗКА]

Данная функция служит для отрезания ненужных частей записанного снимка.

1 Выбрать снимок для подрезки и задать его.

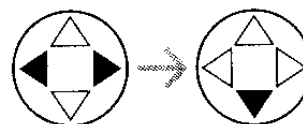

- Следующие снимки не могут быть подрезаны.
 - Снимки с разрешением меньше 640×480 пикселей
 - Снимки, записанные после задания размера [HDTV]
 - Движущихся изображений
- Не всегда можно подрезать фотоснимки, сделанные на другом оборудовании.

2 Увеличить или уменьшить снимок.

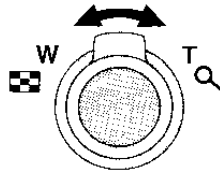

3 Сдвинуть снимок и нажать до конца кнопку затвора для подтверждения.

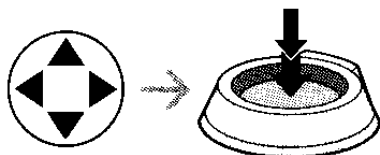

4 Выбрать [ДА] или [НЕТ] и задать.

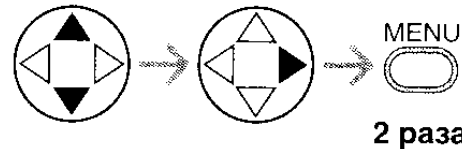
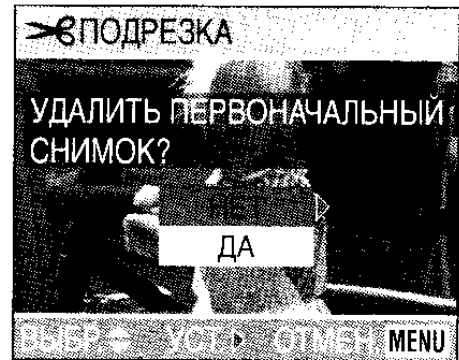

2 раза

- Если выбрать [ДА], снимок будет перезаписан. Перезаписанные подрезанные снимки не восстанавливаются.
- Если первоначальный снимок защищен, невозможно перезаписать его после кадрирования. Если выбрать [НЕТ], будет создан новый, подрезанный снимок.







- Снимки не будут отражаться повернутыми, даже при установке [ПОВЕРН. ЖКД] на [ON]. (стр.70)
- Разрешение подрезанных снимков может оказаться меньше, чем у первоначальных снимков - это зависит от размера подрезки.
- Качество подрезанного снимка быть хуже.

Копирование сохраненных снимков [КОПИЯ]

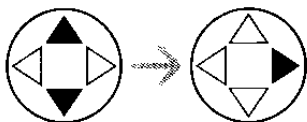
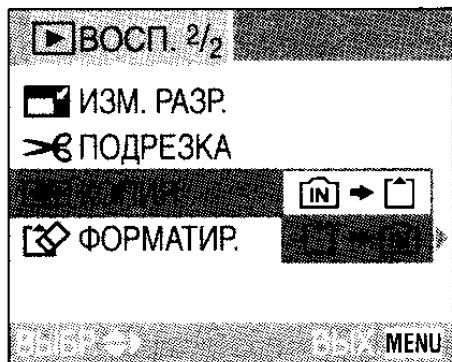
Данная функция служит для копирования сохраненных снимков из встроенной памяти на карту и наоборот.

1 Выберите, куда копировать снимки.



-  → :
Снимки копируются из встроенной памяти на карту все сразу.
(Перейти к шагу 3.)
-  → :
Снимки копируются с карты во встроенную память по одному.
(Продолжайте с шага 2.)

2 Выберите и задайте снимки для копирования.

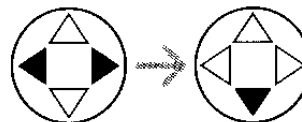

- Если снимки копируются из встроенной памяти на карту, выбираются сразу все снимки и данный экран не высвечивается.

3 Выберите [ДА] и задайте.

(На рисунке показан экран при копировании снимков из встроенной памяти на карту.)

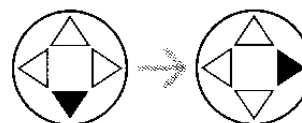
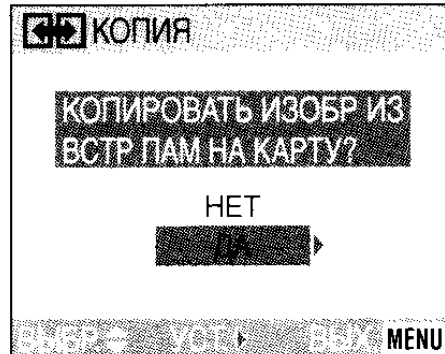

- При копировании снимков с карты во встроенную память появляется сообщение [СКОПИРОВАТЬ ИЗОБР. ВО ВСТР. ПАМЯТЬ?].
- Если выключить камеру или задействовать другие функции до завершения копирования, данные, сохраненные во встроенной памяти или на карте, могут быть заперчены или утрачены.



- При копировании данных из встроенной памяти на карту лучше использовать карту, на которой больше свободного места, чем во встроенной памяти (ок. 14 Мб).
- Копирование невозможно, если на целевом носителе сохранен снимок с таким же названием, что у копируемого.
- Если данные копируются из встроенной памяти на карту и емкость целевого носителя недостаточна, копирование может быть выполнено только наполовину.
- Настройки DPOF, имеющиеся у оригинальных снимков, не будут скопированы. Снова произведите настройку DPOF по завершении копирования. (стр.71)
- Могут копироваться только файлы, соответствующие стандартам DCF (стр.48, 73). (Файлы, не соответствующие стандартам DCF, не копируются.)
- Копирование данных может занять некоторое время.
- Снимки, записанные или отредактированные на другом оборудовании, могут не копироваться.

Инициализация встроенной памяти/карты [ФОРМАТИР.]

- 1 **Выбрать [ДА] для форматирования носителя.**
(На рисунке показан экран при форматировании встроенной памяти.)

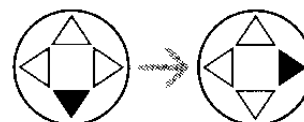

- Если карта не вставлена, можно произвести форматирование встроенной памяти. Если карта вставлена, можно произвести ее форматирование.



- Обычно форматирование встроенной памяти и карты необязательно. Следует произвести его, если высветилось сообщение [ОШИБКА ВСТР. ПАМЯТИ] или [ОШИБКА КАРТЫ ПАМЯТИ].
- Если встроенная память или карта была отформатирована на ПК или другой аппаратуре, ее необходимо повторно отформатировать на фотокамере.
- **Когда встроенная память или карта форматируются, все данные, включая защищенные изображения, безвозвратно удаляются. Прежде чем приступить к форматированию, убедитесь, что все данные перенесены на персональный компьютер.**
- Не выключать фотокамеру во время форматирования.
- При форматировании встроенной памяти или карты используйте батарейки/аккумуляторы с достаточным зарядом (стр.13) или адаптер перем. тока (DMW-AC2; факультативный).
- Если рычажок защиты карты памяти SD от записи сдвинут на [LOCK], форматирование карты невозможно.
- Форматирование встроенной памяти может занять больше времени, чем форматирование карты. (макс. ок. 15 сек.)
- Если встроенная память или карта не форматируется, обратитесь в ближайший сервисный центр.

Воспроизведение фотоснимков на экране телевизора

■ Воспроизведение фотоснимков при помощи видео-кабеля (в комплекте)

- Выключите фотокамеру и телевизор.

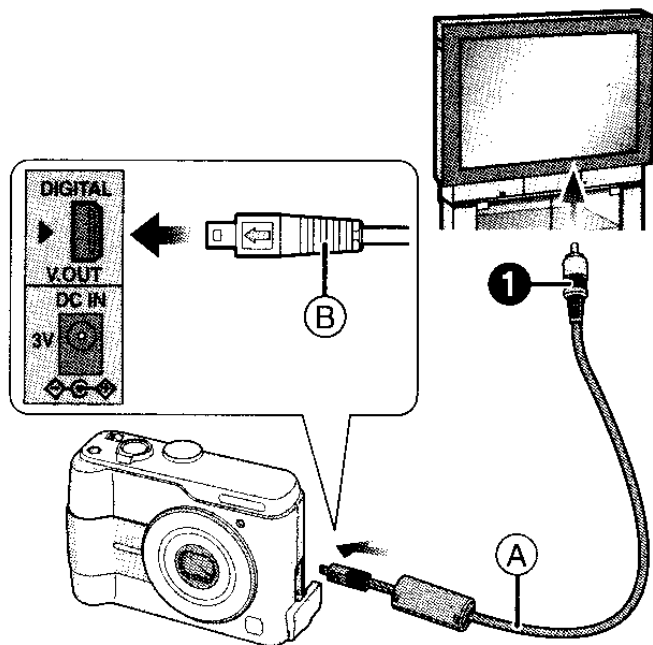

1 Подключите видео-кабель (A) (в комплекте) к разъему [V.OUT] фотокамеры.

- Подключите видео-кабель меткой [←] в сторону метки [▶] на разъеме [V.OUT].
- Чтобы вставить или вытащить штексель, держите его за (B).

2 Подсоедините видео-кабель ко входному разъему видео в телевизоре.

- ① Желтый: в разъем входа видео

3 Включите телевизор и выберите внешний вход.

4 Включите фотокамеру и установите диск рабочего режима на режим воспроизведения [▶].

■ Просмотр фотоснимков в других странах

Если задать [ВИДЕО ВЫХ.] в меню [НАСТР.], можно просматривать изображения на телевизоре в других странах (регионах), где используется система NTSC или PAL.

■ Воспроизведение фотоснимков на телевизоре с гнездом для карты памяти SD

Записанная Карта памяти SD может быть воспроизведена на телевизорах, имеющих гнездо для карты памяти SD. Если воспроизводить снимки, записанные с использованием режима [HDTV], на телевизоре типа High-Definition (HDTV имеет формат 16:9), качество будет лучше. (MultiMediaCard не может проигрываться на ТВ с гнездом для карты памяти SD.)



- Никакие другие видео-кабели, кроме входящего в комплект.
- Только когда диск рабочего режима установлен на режим воспроизведения [▶], фотоснимок будет отображен на телевизоре.
- Необходимо также прочитать инструкцию по эксплуатации телевизора.

Перед подключением к персональному компьютеру или принтеру [USB]: РЕЖИМ USB

Выбрать коммуникационную систему USB перед подключением фотокамеры к ПК или принтеру через кабель USB (в комплекте).

Задать пункты в разделе [РЕЖИМ USB] меню [НАСТР.]. (стр.23)



- При выборе [PC] фотокамера подключается посредством коммуникационной системы массовой памяти USB.
- При выборе [PictBridge (PTP)] фотокамера подключается посредством коммуникационной системы PTP (Picture Transfer Protocol).

1 Выбрать [РЕЖИМ USB].

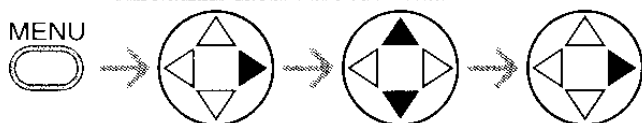
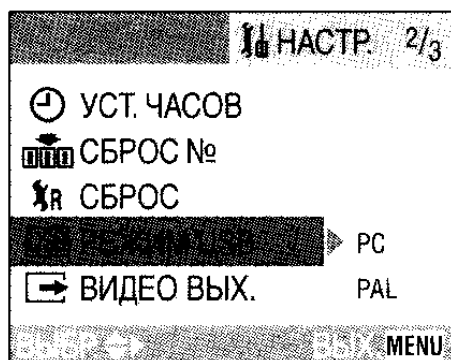

2 Выбрать [PC] или [PictBridge (PTP)].

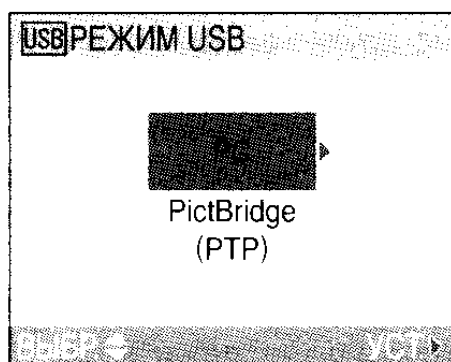

- Если камера подключается к ПК, выбрать [PC]. (стр.83)
- Если камера подключается к принтеру, поддерживающему PictBridge, выбрать [PictBridge (PTP)]. (стр.85)

Подключение к ПК

Если используется Windows® 98/98SE, перед подключением к компьютеру установите драйвер USB. (Если используется Windows Me/2000/XP, Mac OS 9.x, Mac OS X, устанавливать драйвер USB не надо. См. отдельные рабочие инструкции по подключению ПК об установке драйвера USB.)

- Если установить [РЕЖИМ USB] на [PictBridge (PTP)], а потом подключить камеру к ПК, на экране ПК могут появиться сообщения. Выберите [Cancel], чтобы закрыть указания, и отключите камеру от ПК. Подключите камеру, после того как снова зададите [РЕЖИМ USB].

2 Подключите фотокамеру к ПК при помощи соединительного кабеля USB (A) (в комплекте).

- Подсоедините кабель USB отметкой [←] в сторону отметки [▶] на разъеме [DIGITAL].
- Чтобы вставить или вытащить штексель, держите его за (C).



- (D): Это сообщение высвечивается при переносе данных.

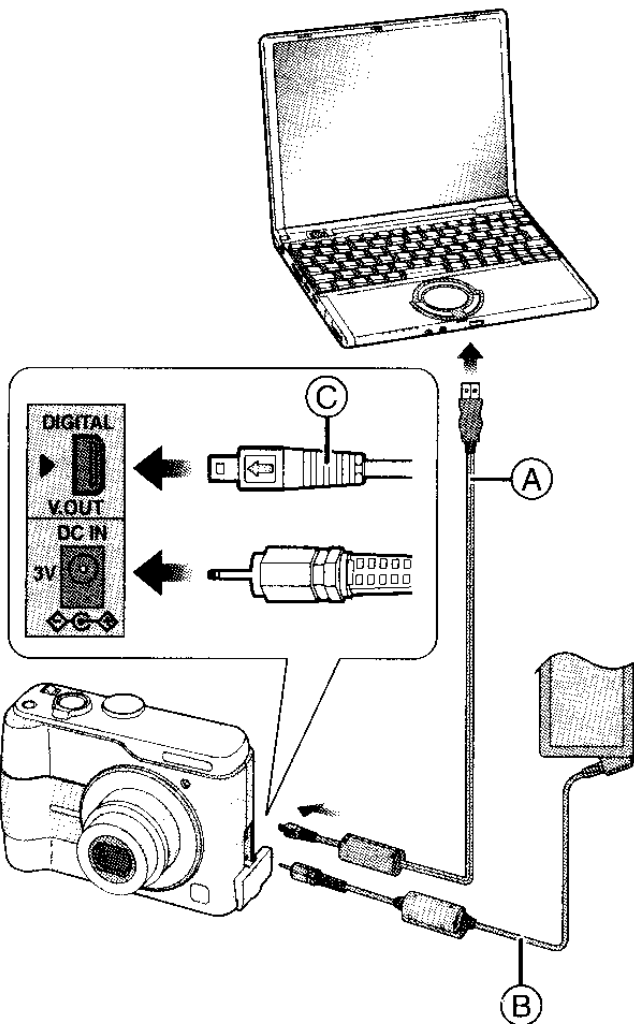

- (A): Соединительный кабель USB (в комплекте)
- (B): Адаптер пер. тока (DMW-AC2; факультативный)

1 Включите фотокамеру и установите [РЕЖИМ USB] в меню [НАСТР.] на [PC]. (стр.82)

[Windows]

Дисковод отобразится в папке [My Computer].

- Если фотокамера впервые подключается к компьютеру, необходимый драйвер устанавливается автоматически, чтобы фотокамера была распознана функцией Windows Plug and Play. В дальнейшем он будет представлен в папке [My Computer].

[Macintosh]

Драйвер представлен на экране.

- При подключении камеры со вставленной картой драйвер представлен на экране как безымянный.
- При подключении камеры без карты (когда используется встроенная память) драйвер представлен на экране как "LUMIX".

■ Состав папки

Структура папки встроенной памяти, карты или MultiMediaCard показана на рисунке ниже.

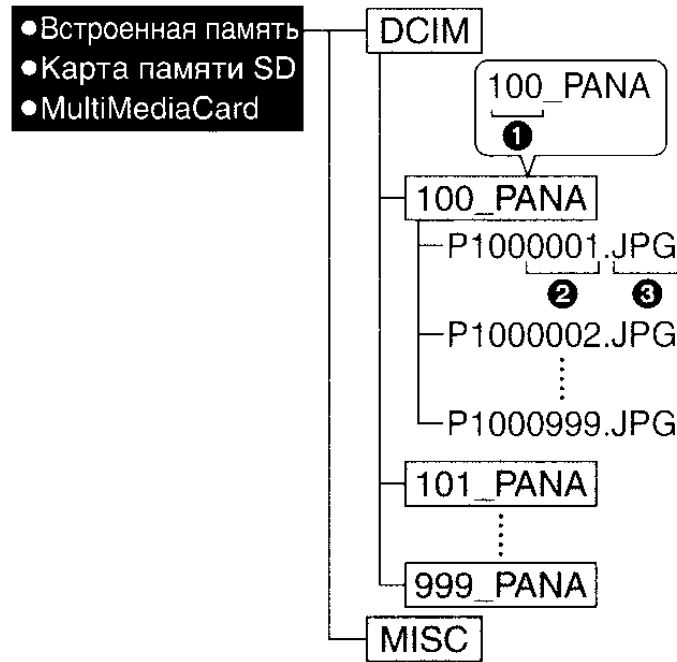

- ❶ Номер папки
- ❷ Номер файла
- ❸ JPG: снимки

MOV: движущиеся изображения

Сохраненные файлы будут распределены по папкам следующим образом.

DCIM	Папки с [100_PANA] по [999_PANA]
100_PANA	Снимки/движущиеся изображения
MISC	Файлы с настройками печати DPOF

- При записи в 1 папке можно сохранить до 999 снимков. Когда их число превышает 999, создается другая папка.
- Для сброса номера папки или файла выберите [СБРОС №] в меню [НАСТР.] (стр.23)



- При разрядке батареек/аккумуляторов во время подключения сохраненные данные могут быть заперены. Подключая камеру к ПК, используйте только достаточно заряженные батарейки/аккумуляторы (стр.13) или адаптер пер. тока (DMW-AC2; факультативно).

- Если во время подключения аккумулятор приблизится к разрядке, индикатор заряда мигает и раздадутся гудки. Немедленно прервите подключение.
- Когда отображается [ДОСТУП], не отсоединять кабель USB.
- Если вы пользуетесь ОС Windows 2000 и подключаете камеру к ПК через кабель USB, не заменяйте карту при подключении камеры к ПК. Иначе информация, сохраненная на карте, может быть заперена.
- Не используйте никакие другие кабели USB, кроме входящего в комплект.
- Более подробную информацию см. в отдельных рабочих инструкциях по подключению к ПК.
- Также см. инструкции по эксплуатации ПК.
- Если карта не вставлена при подключении камеры к ПК, возможен доступ к снимкам или редактирование снимков, сохраненных во встроенной памяти. Если карта вставлена, возможен доступ к снимкам или редактирование снимков, сохраненных на ней.
- Нельзя переключить заданный носитель со встроенной памяти на карту и наоборот во время подключения камеры к ПК. Чтобы переключиться на другой носитель, отсоедините кабель USB, вставьте (или извлеките) карту и затем снова подсоедините кабель USB к ПК.

■ О настройке PictBridge (PTP)

Даже при установке [РЕЖИМ USB] на [PictBridge (PTP)] подключиться к ПК можно, только если используется оперативная система Windows XP Home Edition, Windows XP Professional или Mac OS X.

- Можно только загрузить фотоснимки с фотокамеры, но нельзя записать их на карту или удалить их.
- Если на карте записано 1000 или более снимков, они могут не импортироваться.

Подключение к принтеру, совместимому с PictBridge

Подключив фотокамеру непосредственно к принтеру, поддерживающему PictBridge, через кабель USB (в комплекте), можно выбрать снимки для распечатки или задать распечатку на мониторе ЖКД. Установки печати - например, качество печати - следует задать на принтере заранее. (См. рабочие инструкции к принтеру.)

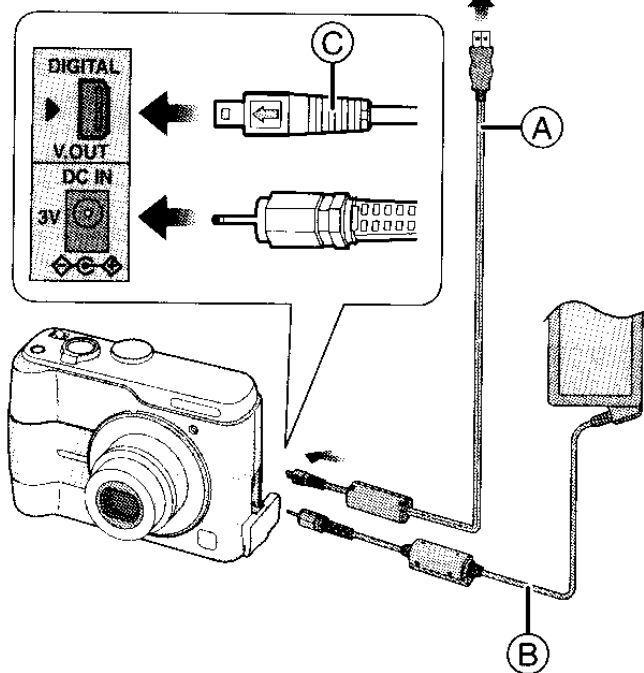
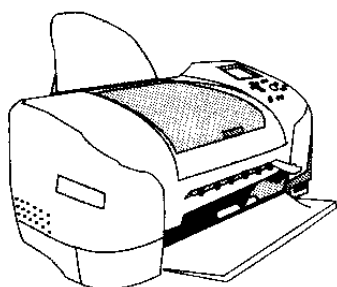

- (A): Соединительный кабель USB (в комплекте)
- (B): Адаптер пер. тока (DMW-AC2; факультативно)

1 Включите фотокамеру и установите режим [РЕЖИМ USB] в меню [НАСТР.] на [PictBridge (PTP)]. (стр.82)

2 Включите принтер.

3 Подсоедините фотокамеру к принтеру при помощи кабеля USB (A) (в комплекте).

- Подсоедините кабель USB отметкой [←] в сторону отметки [▶] на разъеме [DIGITAL].
- Чтобы вставить или вытащить штепсель, держите его за (C).

Если печать DPOF не задана.	Выбрать [ОДИН СНИМОК]. (стр.86)
Если задана печать DPOF. (стр.71)	Выбрать [СНИМОК DPOF]. (стр.87)



- Печать нескольких снимков может занять некоторое время. Поэтому при подключении фотокамеры к принтеру рекомендуется использовать батарейки/аккумуляторы с достаточным зарядом (стр.13) или адаптер пер. тока (DMW-AC2; факультативно).
- Если во время подключения аккумулятор приблизится к разрядке, индикатор заряда мигает и раздадутся гудки. Немедленно прервите подключение.
- После распечатки отсоедините кабель USB.
- Не используйте никакие другие кабели USB, кроме входящего в комплект.
- Если карта не вставлена при подключении камеры к принтеру, возможен доступ к снимкам или редактирование снимков, сохраненных во встроенной памяти. Если карта вставлена, возможен доступ к снимкам или редактирование снимков, сохраненных на ней.
- Нельзя переключить активный носитель со встроенной памяти на карту и наоборот во время подключения камеры к принтеру. Чтобы переключиться на другой носитель, отсоедините кабель USB, вставьте (или извлеките) карту и затем снова подсоедините кабель USB к принтеру.

■ Одиночный снимок

1 Выберите снимок для распечатки.

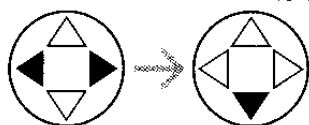
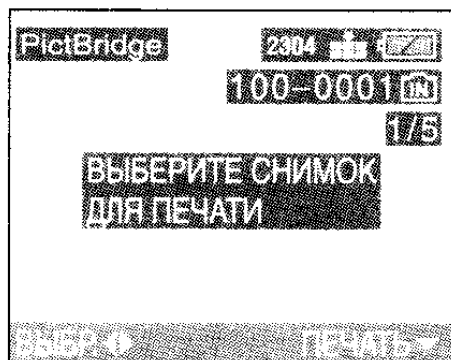

- Сообщение исчезает примерно через 2 сек.

2 Задайте настройки печати.

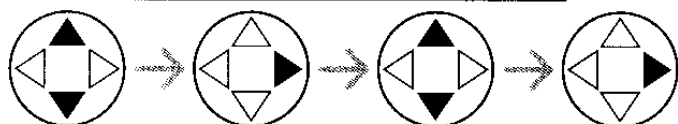
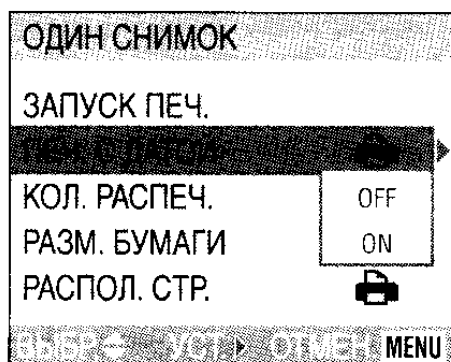

- Пункты, которые не поддерживаются принтером, отображены серым цветом и не могут быть выбраны.
- При желании распечатать снимки в размере или в ориентации, которые не поддерживаются фотокамерой, следует установить [РАЗМ. БУМАГИ] или [РАСПОЛ. СТР.] на [], после чего задать размер бумаги или ориентацию на принтере. (Более подробную информацию см. в инструкциях по эксплуатации принтера.)

• [ПЕЧ. С ДАТОЙ]

	Преимущество отдается настройкам на принтере.
OFF	Дата не распечатывается.
ON	Дата распечатывается.

- Если принтер не поддерживает печать даты, дата не может быть распечатана на снимке.

• [КОЛ. РАСПЕЧ.]

Задать количество распечаток.

• [РАЗМ. БУМАГИ]

(Возможные размеры бумаги на фотокамере)

Пункты перечислены в 1/2 и 2/2. Нажать , чтобы выбрать нужный пункт.

1/2	
	Преимущество отдается настройкам на принтере.
L/3.5"×5"	89 мм×127 мм
2L/5"×7"	127 мм×178 мм
POSTCARD	100 мм×148 мм
A4	210 мм×297 мм
2/2*	
CARD SIZE	54 мм×85,6 мм
10×15cm	100 мм×150 мм
4"×6"	101,6 мм×152,4 мм
8"×10"	203,2 мм×254 мм
LETTER	216 мм×279,4 мм

- * Эти пункты не могут быть отображены, если принтер не поддерживает размер бумаги.

•[РАСПОЛ. СТР.]

(Возможные варианты ориентации на фотокамере)

	Преимущество отдается настройкам на принтере.
	печать 1 страницы без рамки
	печать 1 страницы с рамкой
	печать 2 страниц
	печать 4 страниц

3 Выбрать [ЗАПУСК ПЕЧ.] и затем распечатать снимок.

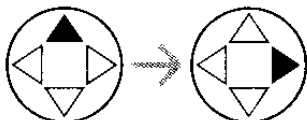
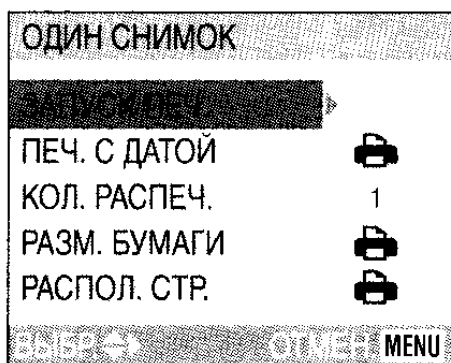

- Нажать кнопку [MENU] для отмены печати.

■ Снимок DPOF

- Заранее задать печать DPOF на данной фотокамере. (стр.71)

1 Выбрать [СНИМОК DPOF].

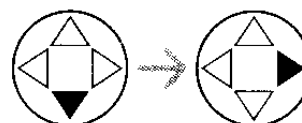
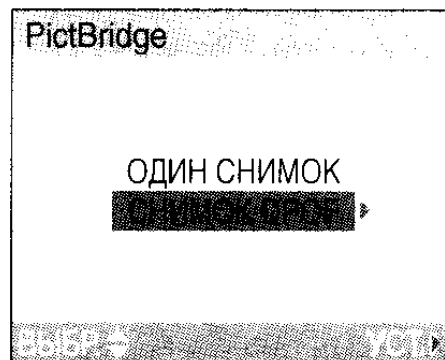

- Для печати с новыми настройками отсоедините кабель USB и снова подключите его к принтеру.
- Можно изменить настройку печати DPOF нажатием кнопки [MENU]. (стр.71)

2 Выбрать [ЗАПУСК ПЕЧ.] и затем распечатать снимок.

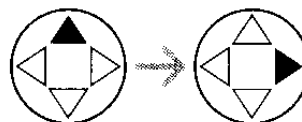
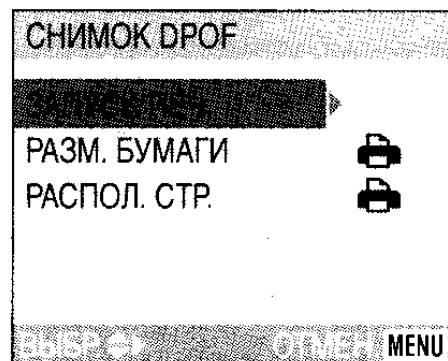

- Смотрите стр.86 о настройке печати.
- Нажать кнопку [MENU] для отмены печати.

■ Предварительная настройка

печати даты при помощи DPOF

Если принтер поддерживает печать даты при помощи настройки DPOF, рекомендуется задать ее заранее. (стр.72) Чтобы распечатать дату съемки, выберите [СНИМОК DPOF] при запуске печати.



- Не отсоединять кабель USB, если горит значок [⚡], предупреждающий против отсоединения кабеля.
- Если во время печати загорается оранжевым цветом значок [●], это значит, что камера получает от принтера сообщение об ошибке. По окончании печати проверьте принтер на наличие неисправностей.
- При печати DPOF, если количество посланных на печать снимков или общее количество заданных распечаток очень велико, снимки могут распечатываться в несколько приемов. (При этом указывается число оставшихся к печати снимков, которое отличается от настроек, но это не является неисправностью.)
- При печати даты настройка принтера может иметь преимущество над настройкой фотокамеры. Поэтому следует проверить также настройку печати даты на принтере.
- Если принтер не поддерживает печать даты, дата не может быть распечатана на снимке.

■ Ориентация печати

• Распечатка снимка несколько раз на 1 листе бумаги

Например, если вы хотите распечатать снимок 4 раза на 1 листе бумаги, установите [РАСПОЛ. СТР.] на [4/4] и затем задайте количество распечаток для снимка - 4 - в [КОЛ. РАСПЕЧ.].

• Распечатка разных снимков на 1 листе бумаги (только при печати DPOF)

Например, если вы хотите распечатать 4 разных снимка на 1 листе бумаги, установите [РАСПОЛ. СТР.] на [4/4] и затем задайте количество распечаток - 1 - в пункте [СЧЕТЧ] настройки печати DPOF (стр.71) для каждого из 4 снимков.

Экран дисплея

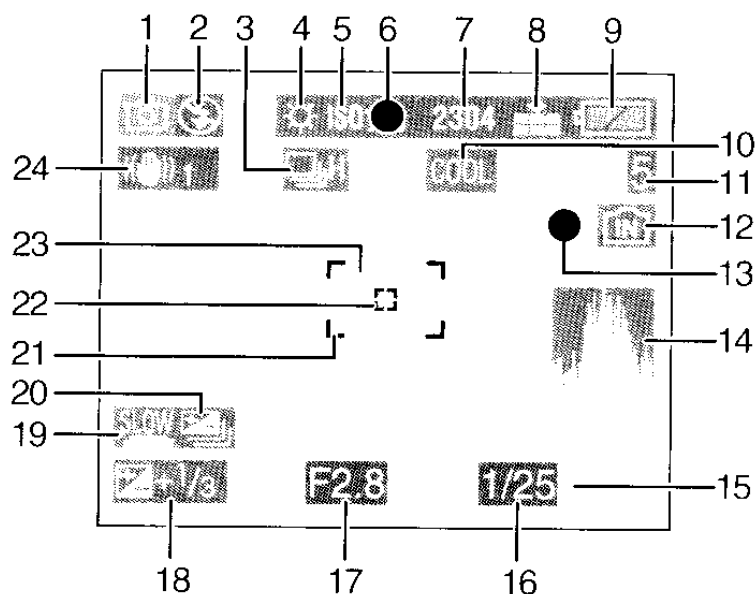



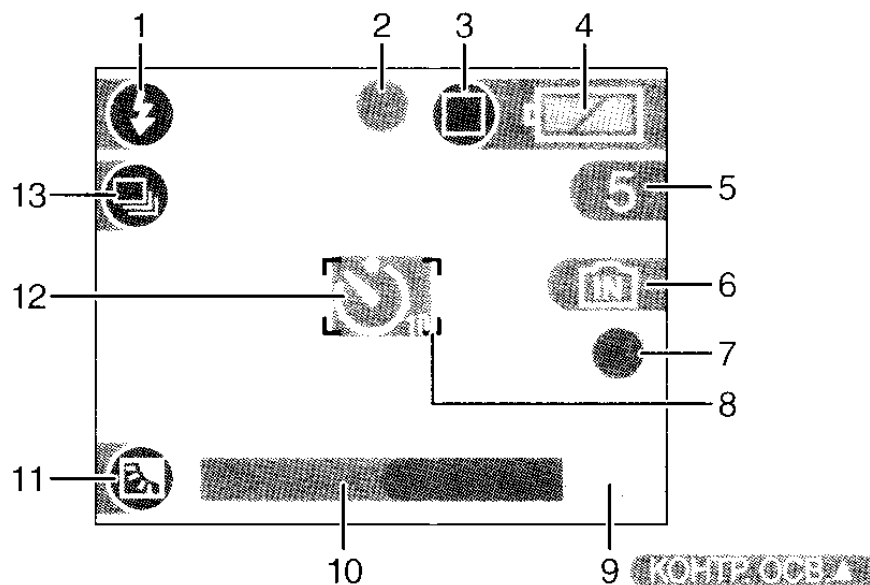

■ При записи

- 1 Режим записи
- 2 Режим вспышки (стр.39)
- 3 Многократный режим (стр.46)
- 4 Баланс белого (стр.62)
- 5 Светочувствительность ISO (стр.64)
- 6 Фокус (стр.30)
- 7 Разрешение фотоснимка (стр.64)
- 8 Качество (стр.65)
 - : Предупреждение о сотрясении (стр.32)
- 9 Индикатор оставшегося заряда аккумулятора (стр.13)
- 10 Цветовой эффект (стр.67)
- 11 Сколько осталось кадров/времени
В режиме движущегося изображения: напр., 11СЕК
- 12 Знак встроенной памяти/карты (стр.19)
 - : Встроенная память
 - : Карта
- 13 Состояние записи
- 14 Столбчатая диаграмма (стр.28)
- 15 Текущая дата и время (стр.22)
 - Отображаются приблизительно на 5 секунд при включении фотокамеры, при настройке часов и после переключения из режима воспроизведения на режим записи.
- Трансфокатор/Цифровое увеличение (стр.38, 67)
 -
- 16 Скорость затвора (стр.30)
- 17 Показатель диафрагмы (стр.30)
- 18 Компенсация экспозиции (стр.43)
- 19 Медленный затвор (стр.66)
- 20 Автоматический бракетинг (стр.44)
- 21 Участок автофокусировки (стр.30)
- 22 Точечный участок автофокусировки (стр.65)
- 23 Автоматический таймер (стр.42)
 -
- 24 Оптический стабилизатор изображения (стр.45)







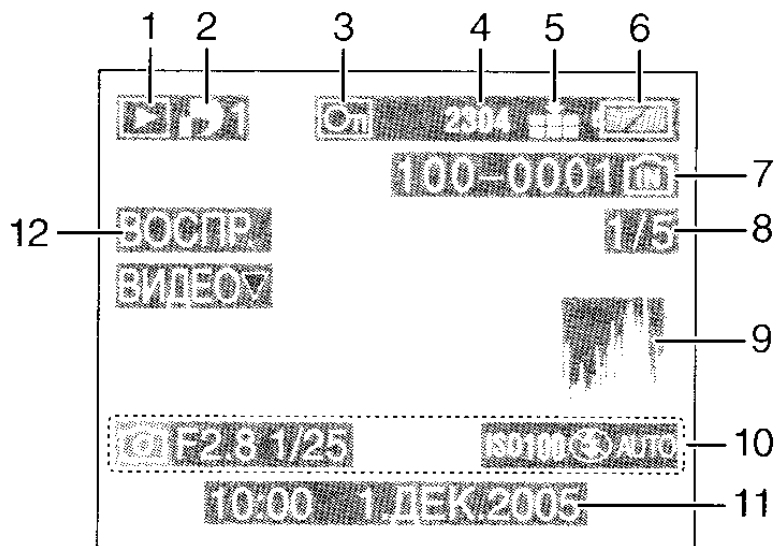

■ Запись в простом режиме

- | | |
|---|--|
| <p>1 Режим вспышки (стр.39)</p> <p>2 Фокус (стр.30)</p> <p>3 Режим фотоснимка (стр.34)
 : Предупреждение о сотрясении (стр.32)</p> <p>4 Индикатор аккумулятора (стр.13)</p> <p>5 Осталось снимков</p> <p>6 Знак встроенной памяти/карты (стр.19)
 : Встроенная память
 : Карта</p> <p>7 Состояние записи</p> <p>8 Участок автофокусировки (стр.30)</p> <p>9 Для компенсации контрового света (стр.36)</p> | <p>10 Текущая дата и время (стр.22)
 •Отображаются приблизительно на 5 секунд при включении фотокамеры, при настройке часов и после переключения из режима воспроизведения на простой режим.</p> <p>Трансфокатор (стр.38)
 </p> <p>11 Компенсация контрового света (стр.36)</p> <p>12 Автоматический таймер (стр.42)</p> <p>13 Многократный режим (стр.46)</p> |
|---|--|



■ При воспроизведении

- | | |
|--|---|
| <p>1 Режим воспроизведения</p> <p>2 Число распечаток DPOF (стр.71)</p> <p>3 Защищенный снимок (стр.73)</p> <p>4 Разрешение фотоснимка (стр.64)
  : В режиме движущихся изображений</p> <p>5 Качество (стр.65)
  /  : В режиме движущихся изображений (стр.54)</p> <p>Простой режим (стр.34):</p> <ul style="list-style-type: none">  : ENLARGE  : 4"×6"/10×15cm  : E-MAIL <p>6 Индикатор аккумулятора (стр.13)</p> <p>7 Номер папки, номер файла (стр.84), встроенная память/карта (стр.19)</p> <p>8 Номер страницы/Всего снимков</p> <p>9 Столбчатая диаграмма (стр.28)
 •Отображается при нажатии кнопки [DISPLAY].</p> | <p>10 Информация по записи (Режим записи/показатель диафрагмы/скорость затвора/светочувствительность ISO/режим вспышки/баланс белого)
 •Отображаются при нажатии кнопки [DISPLAY].</p> <p>11 Дата и время записи</p> <p>12 Режим движущегося изображения (стр.68)</p> |
|--|---|

Предосторожности при использовании фотокамеры

■ Оптимальное использование фотокамеры

При переносе фотокамеры будьте осторожны, чтобы не уронить или не ударить ее.

- Объектив или наружная коробка могут быть повреждены сильным ударом, что может вызвать неисправности в работе фотокамеры.

Держать фотокамеру как можно дальше от намагниченного оборудования (например, микроволновой печи, телевизора, оборудования для видеоигр и т. п.).

- При использовании фотокамеры на телевизоре или вблизи него снимки могут искажаться под действием электромагнитных волн.
- Не пользоваться фотокамерой вблизи сотового телефона, так как он может вызвать помехи, отрицательно влияющие на снимки.
- Записанные данные могут быть запорчены или снимки могут быть искажены под действием сильных магнитных полей, создаваемых динамиками или крупными двигателями.
- Электромагнитное излучение, создаваемое микропроцессорами, может отрицательно влиять на фотокамеру, вызывая искажения снимков.

- Если фотокамера работает со сбоями под влиянием намагниченного оборудования, следует отключить ее и вынуть батарейки/аккумуляторы или отсоединить адаптер пер. тока (DMW-AC2; факультативно), затем снова подсоединить батарейки/аккумуляторы или адаптер перем. тока и включить фотокамеру.

Не пользоваться фотокамерой возле радиопередатчиков или высоковольтных линий.

- Если производить съемку возле радиопередатчиков или высоковольтных линий, качество сделанных снимков может от этого значительно пострадать.

Используйте только поставляемые шнуры и кабели. При работе с факультативными аксессуарами используйте шнуры и кабели в комплекте с ними.

Не удлинять шнуры и кабели.

Не брызгать на фотокамеру инсектицидами или летучими химическими веществами.

- Если брызги таких химических веществ попадут на фотокамеру, они могут вызвать деформацию ее корпуса и отслаивание поверхностной отделки.
- Не оставлять резиновые или пластиковые изделия в контакте с фотокамерой в течении длительного времени.

Не применять бензин, растворитель или спирт для чистки фотокамеры.

- При чистке камеры выньте батарейки/аккумуляторы или отключите адаптер пер. тока (DMW-AC2; факультативно) из электрической розетки.
- Корпус фотокамеры может деформироваться, а отделка поверхности отслоиться.
- Протирайте фотокамеру сухой мягкой тряпочкой. Для удаления стойких пятен следует протереть ее тряпочкой, смоченной в разведенном водой моющем средстве, затем протереть повторно сухой тканью.
- При использовании химической ткани следуйте инструкциям, прилагаемым к ней.
- Если на фотокамеру попали брызги дождя или вода из других источников, следует смочить мягкую тряпочку в водопроводной воде, хорошо отжать ее и осторожно протереть корпус фотокамеры. Затем повторно протереть сухой мягкой тряпочкой.

■ Карта

Не оставлять карту при высокой температуре, под прямыми солнечными лучами или в местах, где возможно возникновение электромагнитных волн или статического электричества.

Не гнуть и не бросать карту.

- Карта может быть повреждена или ее содержимое может быть повреждено или стерто.
- Для хранения или переноса карту следует класть в футляр для карты или в сумку для хранения.
- Не допускать попадания грязи, пыли или воды на разъемы на обратной стороне карты и не трогать их пальцами.

■ Батарейки/Аккумуляторы

Если вы не собираетесь пользоваться камерой долгое время, не забудьте вынуть батарейки/аккумуляторы.

- Если батарейки/аккумуляторы оставить при очень высокой или низкой температуре, разъемы могут заржаветь, что вызовет сбой в работе.

Если вы случайно уронили батарейку, проверьте, не пострадали ли ее корпус и разъемы.

- Если вставить в фотокамеру поврежденный аккумулятор, это может повредить и фотокамеру.

Для съемки вне дома возьмите с собой запасные заряженные батарейки/аккумуляторы.

- Учтите, что рабочее время батареек/аккумуляторов сокращается при низкой температуре - например, на лыжне.

Сдача в отходы отработанных батареек.

- Батарейки имеют ограниченный срок службы.
- Не бросать батарейки в огонь, так как они могут взорваться.

Не допускать контакта разъемов аккумулятора с металлическими предметами (такими как ожерелья, шпильки для волос и т.п.).

- Это может привести к короткому замыканию или накоплению тепла, и если тронуть аккумулятор в таком состоянии, можно сильно обжечься.

Отображение сообщений

В некоторых случаях на экране высвечиваются подтверждения или сообщения об ошибке.

Ниже приведены примеры основных типов сообщений.

[ВЫБРАН ТИП БАТАРЕИ: OXYRIDE] / [ВЫБРАН ТИП БАТАРЕИ: АЛКАЛИН/ Ni-MH]

Если используется другой тип батарейки, чем тот, что указан в сообщении, следует выбрать тип батарейки – в разделе [ТИП БАТАРЕИ] меню [НАСТР.]. (стр.23)

[ЭТА КАРТА ПАМЯТИ ЗАЩИЩЕНА]

Сдвиньте с позиции [LOCK] рычажок защиты от записи на карте памяти SD. (стр.19)

[НЕТ СНИМКОВ ДЛЯ ВОСПРОИЗВ.]

Задать воспроизведение можно после записи или после введения карты с записанным снимком.

[ЭТОТ СНИМОК ЗАЩИЩЕН]

После отмены защитной настройки можно удалить или перезаписать снимок.

[ЭТОТ СНИМОК НЕЛЬЗЯ УДАЛИТЬ] / [НЕКОТОРЫЕ СНИМКИ НЕЛЬЗЯ УДАЛИТЬ]

Фотоснимки, не отвечающие стандарту DCF, не могут быть удалены.

[НЕЛЬЗЯ УСТАНОВИТЬ ДЛЯ ЭТОГО СНИМКА] / [НЕЛЬЗЯ УСТАН. ДЛЯ НЕКОТОРЫХ СНИМКОВ]

Если снимки не соответствуют стандарту DCF, печать DPOF не может быть задана.

[НЕЛЬЗЯ ВЫБРАТЬ ДРУГИЕ СНИМКИ ДЛЯ УДАЛЕНИЯ]

Превышено количество изображений, которое может быть задано за один раз в функции [УДАЛ. НЕСКОЛЬКО].

Удалите выделенные снимки и затем снова задайте снимки для множественного удаления.

[НЕДОСТАТОЧНО МЕСТА ВО ВСТР. ПАМЯТИ] / [НА КАРТЕ НЕДОСТАТОЧНО ПАМЯТИ]

Не осталось свободного места во встроенной памяти или на карте.

- Копирование снимков из встроенной памяти на карту (пакетное копирование) продолжается, пока есть место на карте.

[НЕ ВСЕ ИЗОБР. МОГУТ БЫТЬ СКОПИРОВАНЫ] / [НЕВОЗМОЖНО ЗАВЕРШИТЬ КОПИРОВАНИЕ]

Снимки не могут быть скопированы в следующих случаях.

- Если на целевом носителе сохранен снимок с таким же названием, что у копируемого.
- Если файлы не отвечают стандарту DCF

Кроме того, могут не копироваться снимки, записанные или отредактированные на другом оборудовании.

[ОШИБКА ВСТР. ПАМЯТИ ФОРМАТ-ТЬ ВСТР ПАМ?]

Это сообщение высвечивается, если встроенная память была отформатирована на ПК или батарейки были извлечены при включенной фотокамере. Следует произвести повторное форматирование встроенной памяти на фотокамере. Все данные из встроенной памяти будут удалены.

**[ОШИБКА КАРТЫ ПАМЯТИ
ФОРМАТИРОВАТЬ ЭТУ КАРТУ?]**

Формат этой карты не распознается фотокамерой. Необходимо повторно форматировать карту на этой фотокамере.

**[ВЫКЛЮЧИТЕ ФОТОКАМЕРУ И
СНОВА ВКЛЮЧИТЕ ЕЕ]**

Данное сообщение отображается на экране в случае ошибок в работе фотокамеры. Выключите и снова включите фотокамеру. Если сообщение не пропадет, обратитесь в ваш дилеру или в ближайший сервисный центр.

[ОШИБКА КАРТЫ ПАМЯТИ]

Обращение к карте не удалось.
Вставить повторно карту памяти.

[ОШИБКА СЧИТ.]

Ошибка при считывании.
Повторить операцию.

[ОШИБКА ЗАП.]

Ошибка при записи данных.
Выключить камеру и вынуть карту.
Затем вставить карту и снова включить камеру. Убедиться, что камера отключена, перед тем как вынимать или вводить карту, во избежание повреждений карты.

Устранение неисправностей

Ситуацию можно исправить, вернувшись к первоначальным (как на момент покупки) настройкам меню. **Запросите [СБРОС] в меню [НАСТР.] (стр.23)**

■ Батарейки и источник питания

1: Камера внезапно выключается, даже при полной зарядке аккумулятора. Высвечивается меньший оставшийся заряд, чем на самом деле, даже если вставлены новые батарейки.

- Правильно ли выбран [ТИП БАТАРЕИ]?
 - Выбрать нужный пункт в разделе [ТИП БАТАРЕИ] меню [НАСТР.] (стр.23)

2: Камера включается, но не работает.

- Правильно ли установлены батарейки?
- Если вы работаете с аккумуляторами Ni-MH, используйте аккумуляторы с достаточным зарядом.

3: Монитор ЖКД выключается, хотя камера включена.

- Возможно, активирован режим сохранения энергии (стр.23) или экономичный режим (стр.53).
 - Нажать кнопку затвора наполовину, чтобы отменить эти режимы.
- Не разрядились ли батарейки/аккумуляторы?
 - Вставьте батарейки с достаточным зарядом или подзарядите аккумуляторы Ni-MH.

4: Монитор ЖКД периодически выключается при включенной камере.

- Выключается ли монитор ЖКД вскоре после выполнения снимка со вспышкой?
 - Во время ее подзарядки монитор ЖКД выключен.

5: Камера внезапно выключается, в том числе после включения.

- Не разрядились ли батарейки/аккумуляторы?
 - Вставьте батарейки с достаточным зарядом или подзарядите аккумуляторы Ni-MH.
 - Если держать камеру постоянно включенной, батарейки/аккумуляторы будут очень быстро разряжаться. Регулярно выключайте камеру при помощи экономичного режима (стр.53), режима сохранения энергии (стр.23) и т.п.

■ Запись

1: Снимки не записываются.

- Правильно ли установлен диск рабочего режима?
- Остался ли свободный объем на карте или во встроенной памяти?
 - Перед записью удалите некоторые снимки.

2: Объект неправильно фокусируется.

- Диапазон фокусировки зависит от режима записи. Вращая диск рабочего режима, выберите режим, подходящий для данного расстояния до объекта.
- Возможно, объект находится за пределами диапазона фокусировки. (стр.32)
- Если не удастся сфокусироваться на объекте даже после нескольких попыток, выключите и снова включите фотокамеру.

3: Снимок получился смазанным.

- При съемке в тени или в помещении скорость затвора снижается и функция оптического стабилизатора изображения может не срабатывать. В этих случаях рекомендуется при съемке крепко держать камеру двумя руками. При настройке на [МЕДЛ. ЗАТВ.] (стр.66) рекомендуется использовать штатив.

■ Монитор ЖКД

- 1: **Экран на мгновение темнеет или светлеет.**
 - Это явление происходит при нажатии наполовину кнопки затвора для настройки показателя диафрагмы. Оно не влияет на записываемые снимки.
 - 2: **Экран слишком яркий или темный.**
 - Настроить яркость экрана.
 - 3: **Некоторые пиксели на мониторе ЖКД неактивны или постоянно горят.**
 - Эти пиксели не влияют на записанные снимки. Это не является неисправностью.
 - 4: **На мониторе ЖКД возникают помехи.**
 - Помехи могут возникнуть в темных местах для поддержания яркости монитора ЖКД. Это не влияет на записываемые снимки.
 - 5: **На мониторе ЖКД отображается красная вертикальная полоса.**
 - Это называется “эффектом smear”. Это характерно для матрицы CCD и не является неисправностью. Эффект возникает, когда объект имеет яркую часть. Он записывается на движущихся изображениях, но не записывается на неподвижных кадрах.
- ## ■ Вспышка
- 1: **Вспышка не срабатывает.**
 - Возможно, вспышка настроена на принудительное выключение [ - Вспышка не работает в режиме движущихся изображений [

2: Вспышка срабатывает 2 раза.

- При настройке на АВТО/Уменьшение эффекта красных глаз [

■ Воспроизведение

- 1: **Снимки при воспроизведении переворачиваются и выводятся на экран в неожиданной ориентации.** Данная камера имеет функцию автоматического поворота при воспроизведении снимков, сделанных при вертикальном положении камеры. (Если при съемке камера направлена вверх или вниз, она может расценить свое положение как вертикальное.)
 - Установив [ПОВЕРН. ЖКД] (стр.70) на [OFF], снимки можно просматривать, не поворачивая.
 - Можно повернуть снимки при помощи функции [ПОВЕРН.]. (стр.70)
- 2: **Снимок не воспроизводится.**
 - Установлен ли диск рабочего режима на воспроизведение [ - Сохранен ли снимок во встроенной памяти или на карте? Если карта не вставлена, высвечиваются данные во встроенной памяти. Если карта вставлена, высвечиваются данные с карты. (стр.19)
- 3: **При воспроизведении рисунок выглядит грубо. На снимке видны помехи.**
 - Возможно, задана слишком высокая светочувствительность ISO или слишком низкая скорость затвора.
 - Снизить светочувствительность ISO. (стр.64)
 - Установите [НАСТР. ИЗОБР.] на [NATURAL]. (стр.67)
 - Производите съемку в хорошо освещенных местах.

■ ТВ, ПК и принтер

1: Снимок не воспроизводится в телевизоре.

- Правильно ли подсоединена фотокамера к телевизору?
- Настроить телевизор на режим входа извне.

2: При подключении фотокамеры к персональному компьютеру снимки не переносятся на него.

- Правильно ли подсоединена камера к компьютеру?
- Распознается ли фотокамера персональным компьютером?
- Установить [РЕЖИМ USB] на [PC]. (стр.82)

3: ПК не распознает карту. (Но распознает встроенную память.)

- Отсоедините и снова подсоедините кабель USB при вставленной в камеру карте.

4: Хотя камера подключена к принтеру, снимки не распечатываются.

- Поддерживает ли принтер PictBridge?
 - Нельзя распечатать снимки на принтерах, не поддерживающих PictBridge. (стр.85)
- Настроить [РЕЖИМ USB] на [PictBridge (PTP)]. (стр.82)

5: Оба края снимка, записанного с настройкой разрешения фотоснимка на [HDTV] (1920×1080 пикселей), обрезаются.

- При обращении в фотосалон для печати снимков спросите, могут ли снимки быть распечатаны с обоими краями.
- При использовании принтера с функцией обрезки или другой функцией, обрезающей оба края снимков, отключите эту функцию при печати. Функция зависит от используемого принтера.
- Более подробную информацию см. в инструкциях по эксплуатации принтера.

■ Другое

1: По ошибке был выбран нечитаемый язык.

- Нажмите кнопку [MENU] и выберите значок [] в меню [] [НАСТР.] для задания нужного языка.

2: Не удается выполнить настройку на функцию автоматического просмотра.

- Возможно, работает многократный режим (стр.46), автоматический бракетинг (стр.44) или режим движущихся изображений [] (стр.54)?
 - Во всех этих случаях нельзя задать функцию автоматического просмотра в меню [НАСТР.].

3: Объектив щелкает.

- Если яркость изменяется вследствие увеличения или смещения фотокамеры или по другой причине, объектив может щелкнуть и изображение на экране может резко измениться. Однако это не отобразится на снимках. Звук вызывается автоматической настройкой диафрагмы. Это не является неисправностью.

4: Настройка часов сбилась.

- Если камера не используется долгое время, настройка часов может сброситься. Когда появится сообщение [УСТАНОВИТЕ ЧАСЫ], настройте их повторно.
- Если сделать снимок перед настройкой часов, на нем запишется время [0:00 0. 0. 0].

5: На снимке вокруг объекта появляются цвета, которых не было в действительности.

- При работе с данной камерой может возникнуть сбой цвета. Это происходит из-за особенностей объектива и не является неисправностью.

Технические характеристики

Цифровая фотокамера: Информация для Вашей безопасности

Источник питания: Постоянный ток 3,0 В
Расход энергии: 1,5 Вт (При записи)
 0,7 Вт (При воспроизведении)

Рабочие пиксели

фотокамеры: 4.000.000 пикселей

Датчик изображения: 1/2,5" дюймовый датчик изображения CCD, общее число пикселей 4.230.000

Основной фильтр цвета

Объектив: Оптическое увеличение 3×, f=5,8–17,4 мм

(35 мм эквивалент фотокамеры с пленкой: 35–105 мм)/

F2.8–5.0

Цифровое увеличение: Макс. 4×

Переключение

фокусировки: Обычная/Макро, фокусировка 5 участков/фокусировка 3 участков/фокусировка 1 участка/фокусировки точки

Диапазон фокусировки: 50 см – ∞

Макро/Простой: 5 см (Широкий угол)/30 см (Теле) – ∞

Система затвора: Электронный затвор+ Механический затвор

Многokратная запись

Скорость в

многokратном режиме: 4 кадров/сек. (высокая скорость), 2 кадров/сек. (низкая скорость), прилб. 1,5 кадров/сек. (без ограничения)

Количество

записываемых

снимков:

Макс. 7 кадров (обычное качество),

макс. 4 кадров (высокое качество),

зависит от вместимости карты. (без ограничений)

(Для записи в многokратном режиме больше подходит карта памяти SD. Работа с MultiMediaCard будет менее эффективна.)

Запись движущегося

изображения:

320×240 пикселей

(30 или 10 кадров/сек. без звука. Максимальное время записи зависит от вместимости встроенной памяти или карты.)

Светочувствительность

ISO:

AUTO/64/100/200/400

Скорость затвора:

8–1/2.000

Режим движущегося изображения: 1/30–1/2.000

Баланс белого:

АВТО/Дневной свет/Облачность/Галогенная лампа/
 Настройка белого

Экспозиция (АЭ):

Программа АЭ

Компенсация экспозиции (шаг в 1/3 EV, –2–+2 EV)

Режим измерения:

Множеств

Монитор ЖКД:	2,0" дюймовый TFT ЖКД (85.000 пикселей) (процент поля зрения - ок. 100%)
Вспышка:	Диапазон вспышки: (ISO AUTO) Прибл. 30 см – 4,2 м (Широкий угол) АВТО, АВТО/Уменьшение эффекта красных глаз, Принудительное включение (Принудительное включение/Уменьшение эффекта красных глаз), Замедленная синхронизация./Уменьшение эффекта красных глаз, Принудительное выключение
Записывающий носитель:	Встроенная память/Карта памяти SD/MultiMediaCard
Разрешение фотоснимка:	2304×1728 пикселей, 1600×1200 пикселей, 1280×960 пикселей, 640×480 пикселей, 1920×1080 пикселей (Стоп-кадр) 320×240 пикселей (Движущееся изображение)
Качество:	Высокое/Обычное
Файловый формат Стоп-кадр:	формат JPEG (Design rule for Camera File system, основанный на стандарте Exif 2.2)/соответствующий DPOF
Движущиеся изображения:	QuickTime Motion JPEG (движущиеся изображения со звуком)
Интерфейс Цифровой:	USB 2.0 (Полная скорость)
Аналоговый видео:	Сигнал NTSC/PAL, составной (переключается при помощи меню)
Разъем DIGITAL/V.OUT:	Специальное гнездо (8-штырьковое)
DC IN:	Гнездо типа 1
Размеры:	93,5 мм (Ш)×63,0 мм (В)×30,7 мм (Д) (без выступающей части)
Вес:	Прибл. 142 г (без карты памяти и батареек/ аккумуляторов) Прибл. 188 г (с батарейками)
Рабочая температура:	0°C – 40°C
Рабочая влажность:	10% – 80%



ИНФОРМАЦИЯ О СЕРТИФИКАЦИИ ПРОДУКЦИИ

ЦИФРОВАЯ ФОТОКАМЕРА
МОДЕЛЬ DMC-LS1 С АДАПТЕРОМ
DMW-AC2EN Panasonic

сертифицирована ОС ГОСТ-АЗИЯ,
(Регистрационный номер в Госреестре - РОСС SG.0001.11BZ02)

Сертификат соответствия:	№ РОСС JP.BZ02.B04852
Сертификат соответствия выдан:	11 февраля 2005 года
Сертификат соответствия действителен до:	11 февраля 2008 года
Модель DMC-LS1 Panasonic соответствует требованиям нормативных документов:	ГОСТ Р МЭК 60950-2002, ГОСТ Р 51318.22-99, ГОСТ Р 51318.24-99, ГОСТ Р 51317.3.2-99, ГОСТ Р 51317.3.3-99
Срок службы	7 (семь) лет

Информация для покупателя

Название продукции:	Цифровая фотокамера																										
Название страны производителя:	Китай																										
Название производителя:	Мацусита Электрик Индастриал Ко., Лтд.																										
Юридический адрес:	1006 Кадома, Осака, Япония																										
<p>Дата производства: Вы можете уточнить год и месяц по серийному номеру на табличке. Пример маркировки – Серийный номер № XX521XXXX (X-любая цифра или буква) ГОД: На 3-ей цифре отображен номер конца AD (5 – 2005, 6 – 2006, ...) Месяц и день изготовления: отображены на 4-ой и 5-ой цифре (ссылаться на следующее)</p>																											
<p>Месяц изготовл. (отображен на 4-ой цифре) День изготовл. (отображен на 5-ой цифре)</p> <table border="1" style="width: 100%; border-collapse: collapse;"> <tr> <td style="width: 25%;">Янв / Фев</td> <td style="width: 5%; text-align: center;">1</td> <td style="width: 25%;">Июль / Авг</td> <td style="width: 5%; text-align: center;">4</td> <td style="width: 25%;"></td> <td style="width: 10%; text-align: center;">Перв.</td> <td style="width: 10%; text-align: center;">Промеж.</td> <td style="width: 10%; text-align: center;">Послед.</td> </tr> <tr> <td>Март / Апр</td> <td style="text-align: center;">2</td> <td>Сент / Окт</td> <td style="text-align: center;">5</td> <td>Нечетн. ном. месяца</td> <td style="text-align: center;">1</td> <td style="text-align: center;">2</td> <td style="text-align: center;">3</td> </tr> <tr> <td>Май / Июнь</td> <td style="text-align: center;">3</td> <td>Ноябрь / Дек</td> <td style="text-align: center;">6</td> <td>Четный ном. месяца</td> <td style="text-align: center;">4</td> <td style="text-align: center;">5</td> <td style="text-align: center;">6</td> </tr> </table>				Янв / Фев	1	Июль / Авг	4		Перв.	Промеж.	Послед.	Март / Апр	2	Сент / Окт	5	Нечетн. ном. месяца	1	2	3	Май / Июнь	3	Ноябрь / Дек	6	Четный ном. месяца	4	5	6
Янв / Фев	1	Июль / Авг	4		Перв.	Промеж.	Послед.																				
Март / Апр	2	Сент / Окт	5	Нечетн. ном. месяца	1	2	3																				
Май / Июнь	3	Ноябрь / Дек	6	Четный ном. месяца	4	5	6																				
Дополнительная информация:	Пожалуйста внимательно прочитайте инструкцию по эксплуатации.																										

Установленный производителем в порядке п. 2 ст. 5 федерального закона РФ “О защите прав потребителей” срок службы данного изделия равен 7 годам с даты производства при условии, что изделие используется в строгом соответствии с настоящей инструкцией по эксплуатации и применимыми техническими стандартами.

DM

Panasonic[®]

Инструкция по эксплуатации Для цифровой Цифровая Камеры Соединение с персональным компьютером

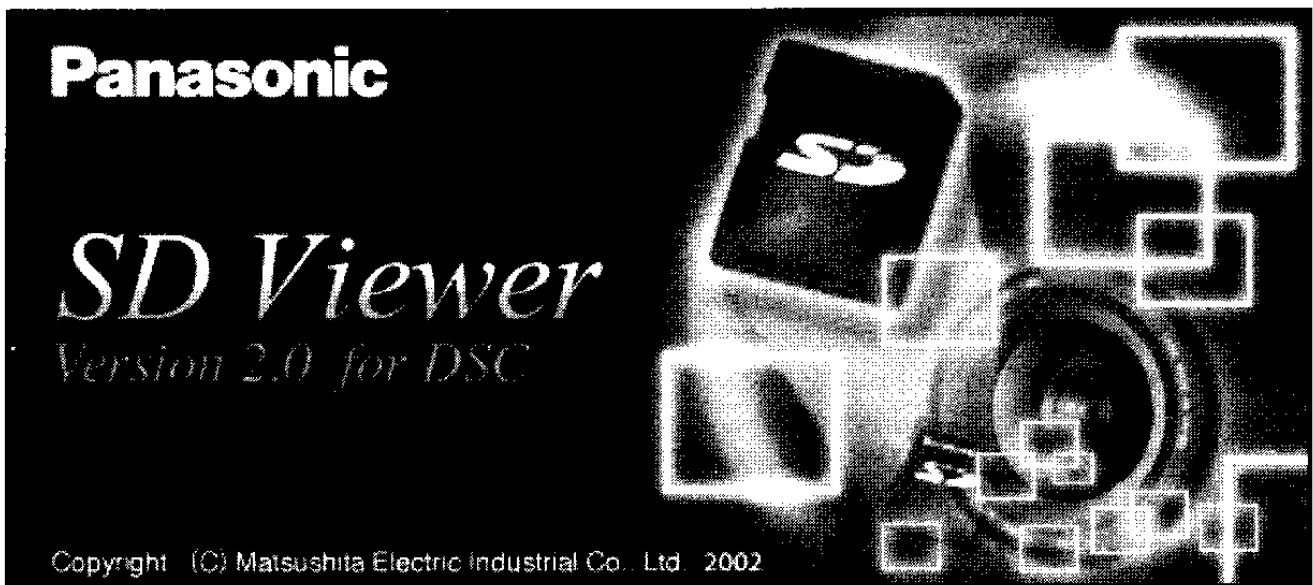

QuickTime

QuickTime и логотип QuickTime являются заявленными торговыми знаками, используемыми по лицензии. Логотип QuickTime зарегистрирован в США и других странах.

VQT0Q90

Содержание

Содержание	2
Введение	4
Проверка содержимого комплекта для соединения с шиной USB	4
Характеристики	5
Поддержка ОС	6
Операционная среда	7
Операционная среда	8
Установка драйвера USB (Для Windows)	8
Когда необходимо выполнить удаление программного драйвера (Для Windows)	9
Установка поставленных программ (для Macintosh)	10
Соединение ПК и цифровой Цифровая Камеры	11
Проверка правильного распознавания цифровой Цифровая Камеры	12
Правильное отсоединение кабеля USB	13
Запуск программы просмотра SD Viewer for DSC	14
Запуск программы SD Viewer for DSC	14
Закрытие программы SD Viewer for DSC	14
Экран программы SD Viewer for DSC	15
Изменение отображения изображений	16
Изменение формата отображения в секции отображения изображений	16
Изменение размера отображения изображения, свернутого в пиктограмму	17
Перегруппировка изображений	17
Отображение только требуемых изображений	18
Отображение данных DPOF	18
Работа с изображениями	19
Выбор изображений	19
Увеличение неподвижных изображений (кадров, фотоснимков)	20
Воспроизведение динамических изображений (фильмов)	20
Использование режима предварительного просмотра (Preview)	21
Сохранение файлов, отредактированных посредством Предварительного просмотра (Preview)	22
Копирование изображений в другую папку	23
Копирование с платы памяти на ПК	23
Копирование изображения в плату памяти	24
Перемещение изображений в другую папку	24
Стирание изображения	25
Переименование изображения	25
Вращение изображения	25
Изменение размера изображения	26
Превращение изображения в заставку («обои»)	26
Обновление содержания, отображаемого на панели папок (Folder Bar) или в секции отображения изображений	27
Обновление отображаемого содержания платы памяти (в режиме соединения)	27
Изменение формата изображения	27
Создание альбома	28

Установка параметров DPOF	29
Добавление информации для печати в плату памяти (установка параметров DPOF)	29
Поиск изображений	30
Поиск по названию файла	30
Поиск по дате	31
Показ слайдов	32
Воспроизведение с показом слайдов	32
Функция SD SlideShow	34
Сохранение последовательности слайдов для показа	34
Печать изображений	37
Печать одного изображения	37
Печать списка отображаемых изображений (Индексная печать – Index-printing)	39
Упрощенная печать изображений (Simple print)	41
Присоединение изображений к сообщениям электронной почты	42
Автоматическое присоединение изображений к сообщениям электронной почты	42
Панель отображения	43
[Toolbars]	43
[View Type Bar]	44
[Launcher Bar] Панель запуска:	44
[Status Bar]	44
Контекстное меню	45
Меню	46
Обнаружение неисправностей (Вопросы и ответы)	49
Меры предосторожности при пользовании	50

Введение

- Microsoft®Windows® является заявленным торговым знаком компании Microsoft Corporation, USA в Америке и других странах.
- Apple, логотип Apple и Macintosh, Mac OS являются заявленными торговыми знаками компании Apple Computer, Inc., USA.
- Adobe, логотип Adobe, Acrobat являются торговыми знаками компании Adobe Systems Incorporated.
- Intel® Pentium® II, Pentium® III или Celeron™ являются заявленными торговыми знаками компании Intel Corporation в различных странах.
- В дальнейшем различные названия, названия организаций и продуктов, которые упоминаются ниже, являются заявленными торговыми знаками соответствующих организаций.
- Действительное содержание и экран могут отличаться от описанных в руководстве в зависимости от операционной среды используемого персонального компьютера (ПК) и т.д. Пожалуйста, учтите это заблаговременно.
- Не приводится никаких начальных сведений о работе на ПК пер и о терминологии. Пожалуйста, обращайтесь в этих случаях к соответствующему руководству по ПК.
- Содержание этого руководства может подвергаться изменениям без предварительного уведомления.
- Репродуцирование этого руководства частично или полностью без разрешения воспрещается.
- В этой инструкции по эксплуатации программа SD Viewer Version 2.0 for DSC указана как SD Viewer for DSC.

Проверка содержимого комплекта для соединения с шиной USB

● CD-ROM

[Для Windows]

SD Viewer Version 2.0 for DSC

- Инструкция по эксплуатации [PDF file]
- Набор программ ArcSoft Software Suite
- QuickTime 6.1
- Драйвер устройства USB для цифровой Цифровая Камеры
- Adobe® Acrobat® Reader™ 5.0

[Для Macintosh]

ArcSoft PhotoBase
ArcSoft PhotoImpression

- **Кабель соединения с универсальной последовательной шиной USB**

Этот кабель служит для присоединения терминала USB цифровой Цифровая Камеры Panasonic к терминалу USB типа A на ПК.

- **Инструкция по эксплуатации**

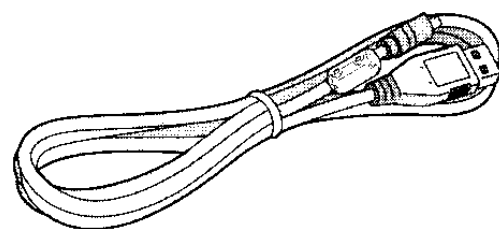
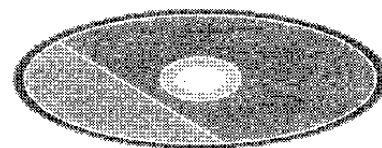

Характеристики

Цифровая Цифровая Камера и ПК соединяются посредством входящего в комплект кабеля для универсальной последовательной шины USB, так что изображения, сохраненные в плате памяти SD, могут быть переданы в компьютер через MultiMediaCard. Кроме этого, с помощью прилагаемой программы находящиеся в плате памяти фотоизображения могут быть отредактированы и обработаны.

SD Viewer Version 2.0 for DSC (Только для Windows)

Дает возможность отображать свернутое в пиктограмму изображение (thumbnail)*, находящегося в плате памяти.

В дополнение к этому возможно создать последовательность слайдов для воспроизведения на Цифровая Камере.

*Сворачивание изображения в пиктограмму означает его отображение в минимальном размере.

ArcSoft Software Suite (набор программ для редактирования и обработки изображений)

ArcSoft PhotoBase

Программа, позволяющая создавать каталоги путем объединения вместе файлов, содержащих фотоснимки и другие материалы.

ArcSoft PhotoImpression

Посредством этой программы можно выполнять редактирование, обработку и печать неподвижных кадров. Изображения могут быть собраны в альбомы.

QuickTime (программа для воспроизведения изображений)

Для воспроизведения динамических Цифровая Камера жений, записанных с помощью цифровой Цифровая Камеры (формат Motion JPEG: файл с расширением .mov).

- Для более подробной информации о поставляемых программах и поддержке пользователя обращайтесь, пожалуйста, к справочным файлам соответствующих программ.

Поддержка ОС

[USB Driver]	Windows 98, Windows 98SE, Windows Me* ¹ , Windows 2000 Professional* ¹ , Windows XP Home Edition/XP Professional* ¹ , Mac OS 9.x* ¹ и Mac OS X* ¹ .
[SD Viewer for DSC]	Windows 98SE, Windows Me, Windows 2000 Professional и Windows XP Home Edition/XP Professional.
[ArcSoft]	Windows 98, Windows 98SE, Windows Me, Windows 2000 Professional, Windows XP Home Edition/XP Professional, Mac OS 9.x и Mac OS X.
[QuickTime]	Windows 98, Windows 98SE, Windows Me, Windows 2000 Professional и Windows XP Home Edition/XP Professional* ² .
[Acrobat Reader]	Windows 98, Windows 98SE, Windows Me, Windows 2000 Professional, Windows XP Home Edition/XP Professional* ² .

*¹ Используйте стандартный драйвер, входящий в состав операционной системы.

*² По программам QuickTime и Acrobat Reader см. соответствующие веб-узлы.
(QuickTime: <http://www.apple.com>) (Acrobat Reader: <http://www.adobe.com>)

Операционная среда

[Для Arcsoft Software Suite (PhotoBase и PhotoImpression)]

Компьютер и ОС:

[Для Windows]

Рекомендуется ПК DOS/V, имеющий Pentium® III или более позднюю версию (включающий совместимый CPU), и предварительно загруженные Microsoft Windows XP Home Edition/XP Professional, Windows 2000 Professional, Windows Me, Windows 98SE и Windows 98

[Для Macintosh]

iMac, iBook, Power Mac G3/G4, PowerBook G3/G4 с Mac OS 9.0 или выше

Графический дисплей:

High Colour (16-битовый) или более

Среда рабочего стола с разрешением 800×600 или выше

Оперативная память:

[Для Windows]

128 МБ или более

[Для Macintosh]

128 МБ или более

Жесткий диск:

[Для Windows]

500 МБ или более свободного пространства

[Для Macintosh]

400 МБ или более свободного пространства

Дисковод:

Компакт-дисковод CD-ROM

Соединительный терминал:

USB (тип A)

Прочее:

Мышь или эквивалентное указательное устройство

[Для программы SD Viewer for DSC]

Компьютер и ОС:

ПК DOS/V с процессором Intel® Pentium® II или Celeron™ с рабочей частотой 300 МГц или выше, и установленной операционной системой Microsoft Windows XP Professional/Home Edition, Windows 2000 Professional, Windows Me или Windows 98SE

Графический дисплей:

High Colour (16-битовый) или выше

Среда рабочего стола с разрешением 800×600 или выше

Оперативная память RAM:

32 МБ или более (рекомендуется 64 МБ или более)

Жесткий диск:

30 МБ или более свободного пространства на диске

Дисковод:

Компакт-дисковод CD-ROM

Соединительный терминал:

USB (тип A)

Прочее:

Мышь или эквивалентное указательное устройство

- **Функционирование не гарантируется в тех случаях, когда к одному ПК подсоединяются 2 или более устройств USB, или когда устройства подсоединяются к компьютеру через концентратор шины USB или с применением расширительного кабеля.**
- **Нормальная работа может оказаться невозможной при подсоединении к терминалу USB, предназначенному для клавиатуры.**

Операционная среда

Установка драйвера USB (Для Windows)

Удостоверьтесь в том, чтобы драйвер был установлен перед присоединением цифровой Цифровая Камеры к компьютеру. Только для Windows 98 и Windows 98SE: закройте все программы (включая также постоянно резидентные), запущенные в ОС Windows.



USB Driver

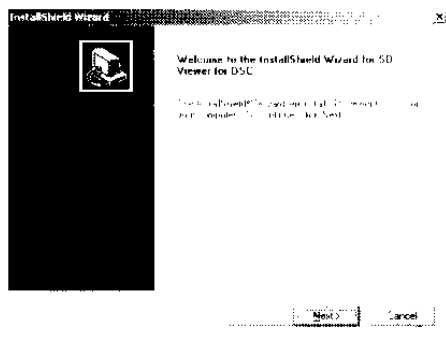

1 Вставьте CD-ROM в дисковод.

При этом автоматически открывается меню начальной установки (Set Up menu).

- Если меню начальной установки не запускается автоматически, щелкните два раза мышью по пиктограмме [instmenu.exe] на компакт-диске CD-ROM.

2 Щелкните по кнопке [USB Driver].

3 Щелкните по кнопке [Next].

4 После появления диалогового окна с приглашением перезапустить систему [Restarting Windows] щелкните по кнопке [OK].

После перезапуска компьютера установка драйвера будет завершена.

- Если щелкнуть по значкам, отличным от драйвера USB, начнется установка соответствующих программ.
- Для более подробных сведений о применении поставляемых программ обращайтесь, пожалуйста, к справочным файлам соответствующих программ.
- После запуска просмотрной программы [SD Viewer for DSC] будет выведено сообщение об отсутствии какой-либо поддерживаемой платы памяти, подтвердите окончание установки драйвера порта USB.

Когда необходимо выполнить удаление программного драйвера (Для Windows)

1 Щелкните по кнопке [Start] >>> [Control Panel], и выберите [Add/Remove Programs].

2 Выберите программу или драйвер, который вы хотите удалить.

Выделите:	для удаления
[ArcSoft Software Suite]	[PhotoBase] или [PhotoImpression]
[SD Viewer for DSC]	[SD Viewer for DSC]
[QuickTime]	[QuickTime]
[Acrobat Reader 5.0]	[Acrobat Reader]
[Panasonic USB Storage Driver]	[USB Driver]

3 Щелкните по кнопке [Add/Remove].

- Повторите пункты 2 – 3, если вы хотите удалить несколько драйверов или программ.

<Удаление просмотрной программы SD Viewer for DSC, драйвера USB>

Щелкните по кнопке [SD Viewer], [USB Driver] в окне меню установки (Set Up menu), и процедура удаления начнется автоматически.

- В зависимости от ОС процедура удаления может отличаться от описанной выше.
Для подробностей обращайтесь, пожалуйста, к руководству по пользованию применяемой ОС.
- При использовании компьютера Macintosh необходимости в удалении драйвера нет.

Установка поставленных программ (для Macintosh)

1

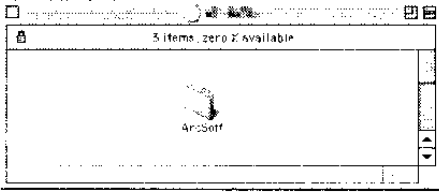

1

Вставьте CD-ROM в дисковод.

На экран автоматически выводится папка.

2

Дважды щелкните по папке, содержащей устанавливаемую программу.

- Внимательно прочтите выводимые на дисплей сведения, после чего начните установку, следуя инструкциям.

- Для более подробных сведений о применении поставляемых программ обращайтесь, пожалуйста, к справочным файлам соответствующих программ.
- При использовании ПК с ОС Windows щелкните по строке программы, которую вы желаете установить, в меню начальной установки (P8).

Соединение ПК и цифровой Цифровая Камеры

При использовании ОС Windows 98/Windows 98SE выполняйте соединение только после установки драйвера (P8).

В качестве поясняющего примера используется цифровая Цифровая Камера DMC-FZ1.

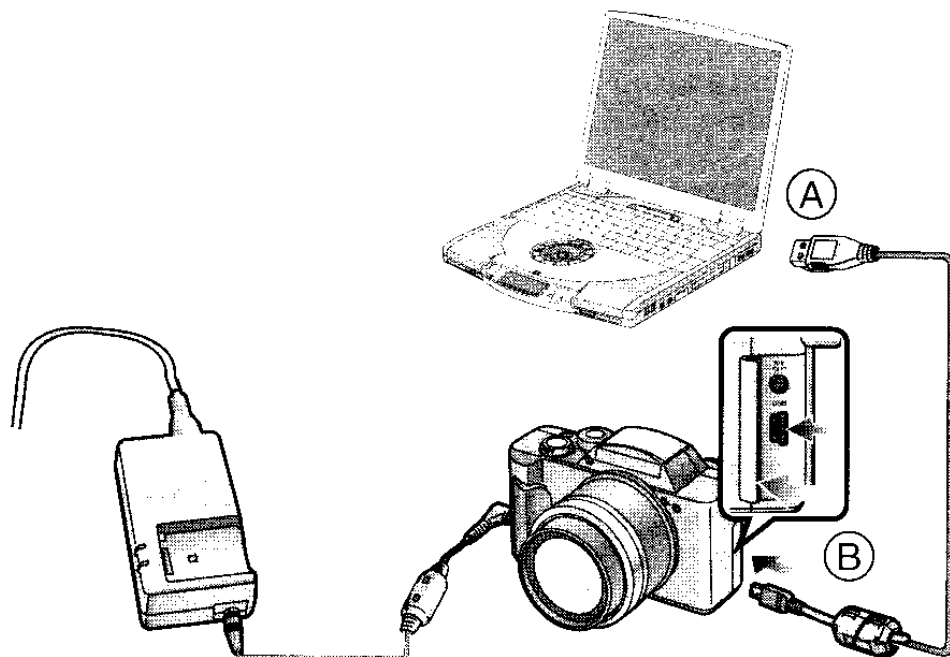

(A) к терминалу USB ПК

(B) к соединительному терминалу USB Цифровая Камеры

- 1** Вставьте плату памяти в цифровую Цифровая Камеру и закройте крышку платы памяти.
- 2** Установите ее в режим воспроизведения и включите Цифровая Камеру.
- 3** Выполните соединение, используя комплектный кабель USB.
 - Цифровая Камера автоматически переходит в режим соединения с компьютером.
 - При соединении используйте для питания Цифровая Камеры сетевой блок питания (при использовании батареи данные могут быть повреждены, если батарея разрядится в процессе их передачи).
- Когда индикатор состояния цифровой камеры зажжен или мигает, пожалуйста, не отсоединяйте кабель USB. Программа может не функционировать правильно, и при этом может произойти повреждение передаваемых данных. Пожалуйста, обращайтесь к инструкции по эксплуатации цифровой Цифровая Камеры.
- Если во время соединения выводится сообщение о том, что файл не найден, пожалуйста, смотрите пункт P49.

Проверка правильного распознавания цифровой Цифровая Камеры

[Для Windows]

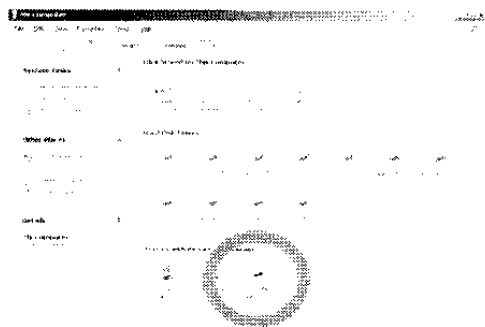

1 Удостоверьтесь, что съемный диск [Removable Disk] включен в папку [My Computer].

Название дисководов (H: и т.д.) может быть различным на каждом используемом ПК.

- Если Цифровая Камера не работает правильно, еще раз проверьте соединение.

[Для Macintosh]



1 Удостоверьтесь, что значок [untitled] находится на рабочем столе на экране.

- Если Цифровая Камера не работает правильно, еще раз проверьте соединение.

<Палки, находящиеся в плате памяти >

Неподвижные кадры или динамические изображения, записанные цифровой Цифровой Камерой, сохраняются в следующих папках, находящихся в плате памяти.

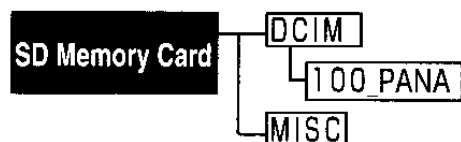

Названия могут присваиваться автоматически в виде [100_PANA] ([101_PANA], [102_PANA]...)

Сохраняются неподвижные изображения – кадры (с файловым расширением .jpg), динамические изображения – фильмы (с файловым расширением .mov), записанные цифровой Цифровой Камерой.

[MISC]

Сохраняются параметры начальной установки DPOF (AUTPLAY1.MRK)

Правильное отсоединение кабеля USB

[Для Windows]

Если кабель USB или блок питания отсоединяются во время работы ПК, может появиться диалоговое окно, сообщающее об ошибке. В подобных случаях щелкните по кнопке [OK], чтобы закрыть диалоговое окно. Чтобы отсоединить кабель USB без появления этого диалогового окна, следует выполнить следующие действия.

1



1

Дважды щелкните по значку  на панели задач.

Появится диалоговое окно для удаления оборудования (Hardware removal).

2

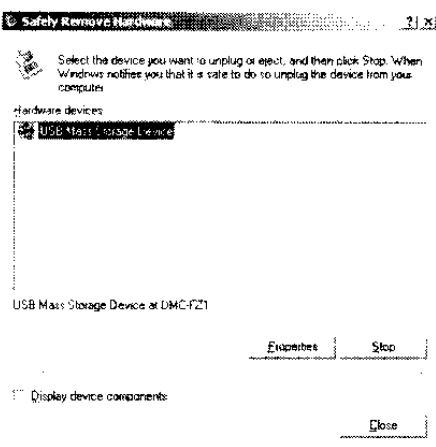

2

Щелкните по кнопке [USB Mass Storage Device], а затем по кнопке [Stop].

3

Подтвердите выбор [USB Mass Storage Device], щелкнув по кнопке [OK].

4

Щелкните по кнопке [OK].

После этого соединительный кабель может быть безопасно отсоединен.

3

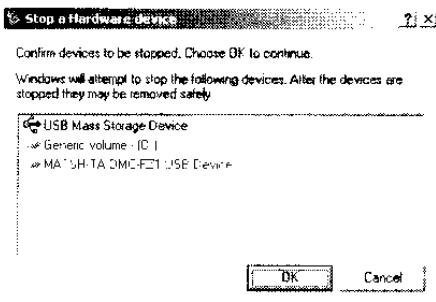

- В зависимости от ОС Windows 98, 98SE и т.п. значок для безопасного удаления может не отображаться в панели задач (отсутствие значка будет зависеть от начальной установки ОС). Удостоверьтесь в том, что индикатор состояния цифровой Цифровая Камеры погашен, после чего отсоедините кабель. Пожалуйста, обращайтесь к инструкции по эксплуатации цифровой Цифровая Камеры.

[Для Macintosh]

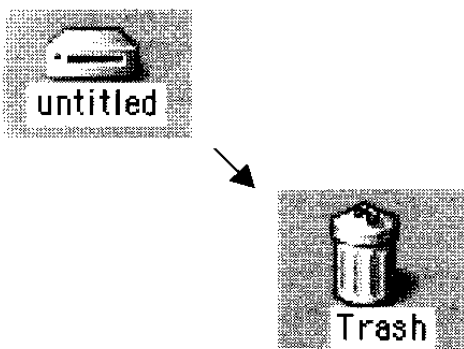

1

Перетащите значок «без названия» [untitled], который появляется, когда вы подключаете цифровую Цифровая Камеру посредством соединительного кабеля USB, в корзину (Recycle Bin), после чего отсоедините кабель USB.

Запуск программы просмотра SD Viewer for DSC

Перед запуском выполните установку программы SD Viewer for DSC из меню начальной установки – Set Up menu (P8).

Перед запуском программы в первый раз щелкните по кнопке [Readme], начиная от кнопки [Start] >>> [All Programs] >>> [Panasonic] >>> [SD Viewer for DSC], и прочтите, пожалуйста, дополнительные объяснения или откорректированную информацию.

Запуск программы SD Viewer for DSC

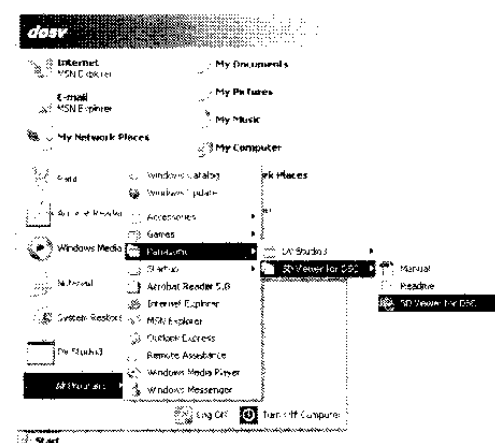

- 1 Щелкните по кнопке [Start] >>> [All Programs] >>> [Panasonic] >>> [SD Viewer for DSC] >>> [SD Viewer for DSC] Или Если появляется значок съемного диска, щелкните по кнопке [List images] >>> [OK].

Если вставлена плата памяти, то появляется ее изображение.

- Если плата памяти не вставлена, то выводится сообщение об отсутствии поддерживаемой платы памяти [There is no supported memory card.]. Щелчком по кнопке [OK] запускается программа SD Viewer for DSC.
- Также возможно запустить программу, дважды щелкнув по ускоряющему значку на рабочем столе.
- Пожалуйста, не отсоединяйте кабель USB во время работы программы SD Viewer for DSC. Программа может из-за этого работать неправильно и повредить передаваемые данные.
- Для просмотра установленной инструкции по эксплуатации требуется Adobe Acrobat Reader 4.0 или более поздней версии. Пожалуйста, установите Adobe Acrobat Reader 5.0 с поставленного CD-ROM.

Закрытие программы SD Viewer for DSC

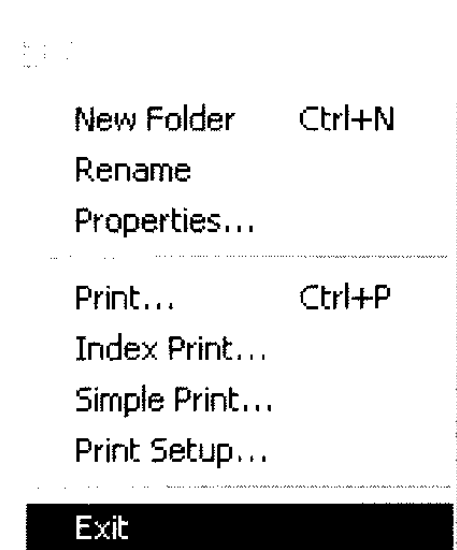

- 1 Щелкните по строке меню [File] >>> [Exit].

- Также возможно закрыть программу, щелкнув по кнопке [X] в верхнем правом углу окна программы SD Viewer for DSC.

Экран программы SD Viewer for DSC

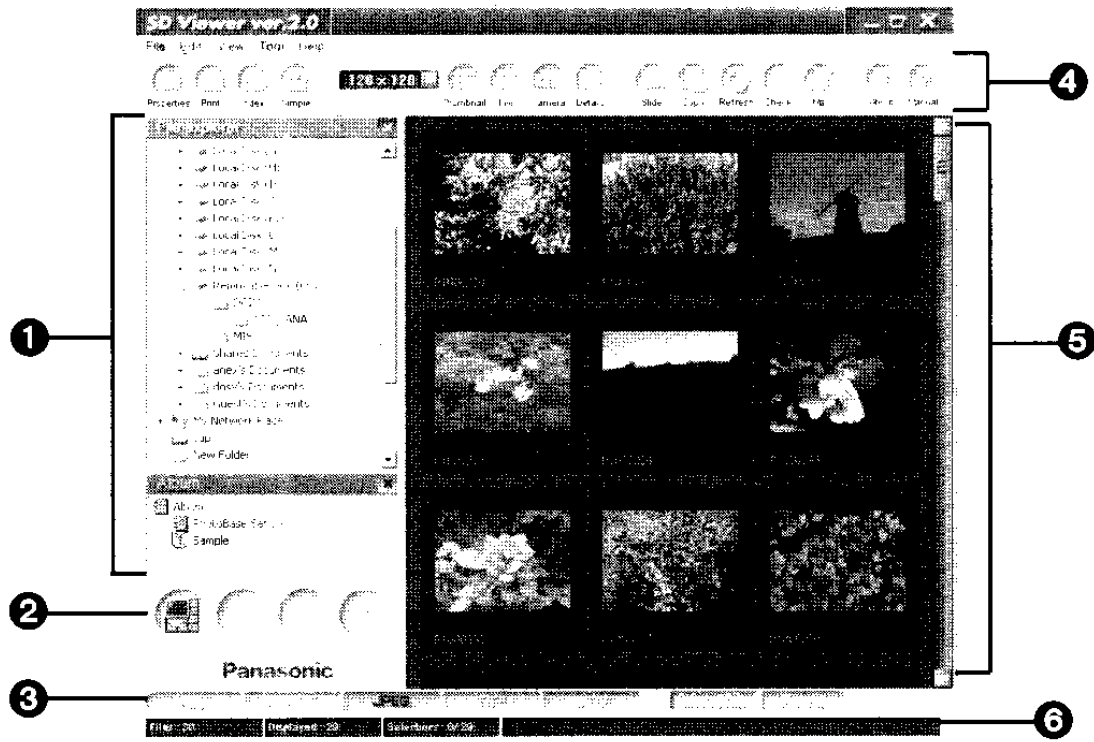

1 [Folder Bar]

Отображается структура папки в плате памяти или на жестком диске.

- Отображается проводник файлов (File explorer) и альбом.

2 [Launcher Bar] (P44)

Если приложение зарегистрировано, то вы можете запустить его одним щелчком. В настройке по умолчанию зарегистрирован предварительный просмотр.

3 [View Type Bar] (P44)

Возможно выбрать тип изображений, выводимых в секции отображения изображений. Будут отображаться изображения только выбранного типа.

4 [Tool bars] (P43)

Щелкая по соответствующим кнопкам, возможно выполнить различные операции.

5 Секция отображения изображений

Файлы типа JPEG, MOV, TIFF, BMP и т.п. в папке отображаются как изображения, свернутые в пиктограмму (thumbnail). Другие файлы отображаются в виде значков. Также отображаются файловые данные и другая информация.

- Если число изображений в папке велико, то вывод свернутого в пиктограмму изображения может занять достаточно долгое время.
- Некоторые файлы типа TIFF или MOV, которые были записаны с помощью других цифровых Цифровая Камер, не являющихся продуктами фирмы Panasonic, могут не выводиться на дисплей свернутыми в пиктограмму.

6 [Status Bar] (P44)

Отображает состояние выбранной папки.

[Files]: Отображает число файлов, присутствующих в отображаемой папке.

[Displayed]: Отображает число файлов, показываемых в секции отображения изображений.

[Selections]: Отображает число выбранных файлов.

- Для отображения объектов, отличных от секции отображения изображений, выберите Display/Hide из меню [View].
- В зависимости от используемого ПК прокрутка с помощью мыши в секции отображения изображений может оказаться недоступной.

Изменение отображения изображений

Изменение формата отображения в секции отображения изображений

1 Выберите формат отображения из меню **[View] >>> [Image View Type]**.

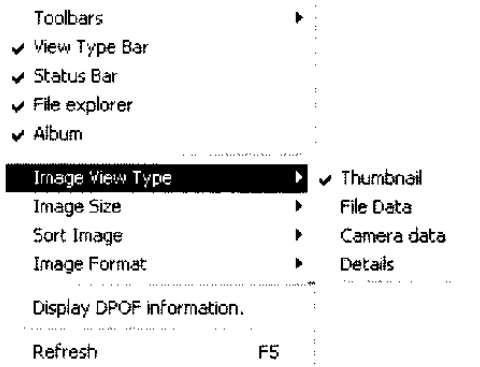

[Thumbnail]

Отображаются названия файлов и изображения в виде пиктограмм.

- Также возможно выполнить вывод, щелкая по значку [] на инструментальной линейке (Tool Bar).

[File Data]

Выводятся изображения в виде пиктограмм, названия файлов, их тип, размер файлов, дата создания (записи), дата последней модификации, размер изображения, число использованных цветов и числовые параметры установки DPOF.

- Также возможно выполнить вывод, щелкая по значку [] на инструментальной линейке (Tool Bar).

[Camera data]

Отображаются параметры Цифровая Камеры: название файла, название модели, дата и время съемки, выдержка затвора, размер диафрагмы, чувствительность ISO, допуск по выдержке +/-, баланс белого, значение вспышки и простой режим.

- Также возможно выполнить вывод, щелкая по значку [] в инструментальной панели (Tool Bar).

[Details]

Отображаются в списке название файла, его размер, тип, дата и время последней модификации (создания изображения), информация об изображении (размер, количество цветов и т.п.).

- Щелкая по соответствующим этикеткам, возможно изменить порядок изображений.
- Щелкая по соответствующим этикеткам правой кнопкой мыши, возможно вывести более подробную информацию о выбранном объекте (изображении).
- Также возможно выполнить вывод, щелкая по значку [] в инструментальной панели (Tool Bar).

Изменение размера отображения изображения, свернутого в пиктограмму

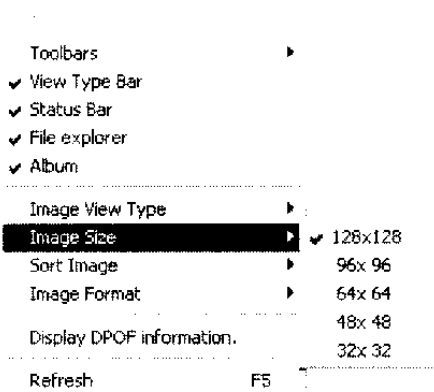

1 Выберите размер для отображения из меню [View] >>> [Image Size].

- Могут быть выбраны 5 типов размеров.
- Также возможно выбрать размер отображения, щелкая по значку [▼] на инструментальной линейке (Tool Bar).

Перегруппировка изображений

1 Выберите порядок отображения из меню [View] >>> [Sort Image].

Порядок отображения меняется.

- Упорядочение может быть выполнено по названию [Name], размеру [Size], типу [Type], дате модификации [Modified] и т.д..
- Упорядочение не может быть выполнено по данным изображения.
- Если выбрано упорядочение по убыванию [in Descending Order], то выбранное изображение производится в убывающем порядке.

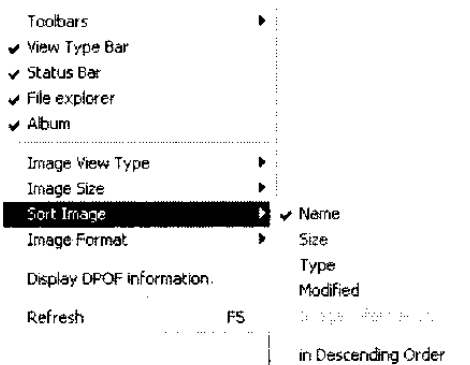

Отображение только требуемых изображений

1 Выберите тип файла, который желательно отобразить, из меню [View] >>> [Image Format].

Будет отображаться только выбранный тип файлов.

[ALL]: Отображение всех файлов
[IMAGE]: Выводятся на дисплей изображения всех форматов, которые могут отображаться как свернутые в пиктограммы изображения в программе просмотра SD Viewer for DSC

[JPEG]: Отображение файлов типа JPEG (файлы с расширением .jpg)

[TIFF]: Отображение файлов TIFF (файлы с расширением .tif)

[MOV]: Отображение файлов MOV (файлы с расширением .mov)

[Selected Data]: Отображение выбранных файлов (P19)

[Found]: Отображение изображений, найденных в результате поиска

- Возможно также выбрать формат изображения для отображения, щелкнув по кнопке в панели [View Type Bar] (P44) в нижней части экрана.

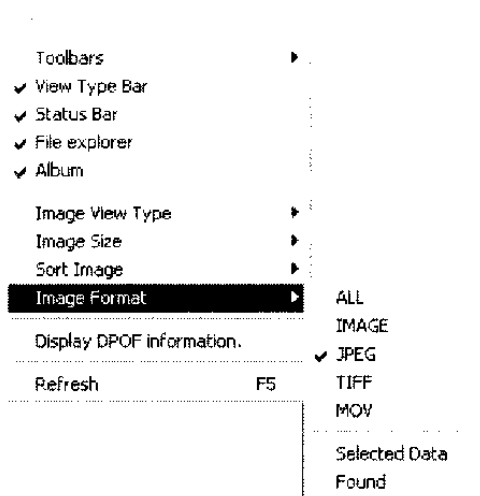

Отображение данных DPOF

1 Выберите [View] >>> [Display DPOF information].

Отображаются пиктограммы и выводятся также данные DPOF.

- Выводится количество листов, установленных в DPOF. Щелкните по числу листов и используйте кнопки ▲/▼ для установки количества листов.
- Установочные данные DPOF отображаются только в том случае, если файлы в формате JPEG записаны цифровой Цифровой камерой на плате памяти.
- Вывод данных [Display DPOF information] может быть выбран только при отображении изображений, свернутых в пиктограммы.

Работа с изображениями

Выбор изображений

1

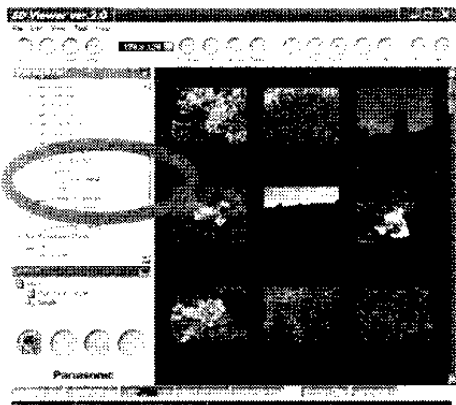

1 Щелкните по папке, содержащей нужное изображение в проводнике файлов [File explorer] на панели папок [Folder Bar].

Отображаются файлы, содержащиеся в папке.

2 Выберите изображение, щелкнув по нему.

Вокруг выбранного изображения появляется рамка синего цвета.

2

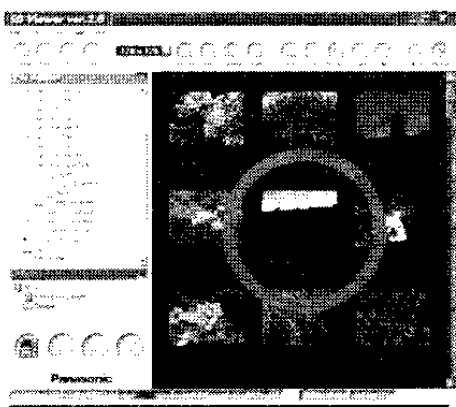

<Выбор множественных изображений>

Выберите одновременно несколько изображений, удерживая клавишу [Ctrl] и щелкая по каждому из желаемых изображений.

<Выбор непрерывного интервала множественных изображений>

После выбора первого изображения нажать клавишу [Shift] и закончить выбор, щелкнув по последнему изображению.

<Выбор всех отображаемых изображений>

Щелкните по меню [Edit] >>> [Select All]

<Отмена выбора>

Щелкните по меню [Edit] >>> [Deselect All]

<Замена выбранных изображений на изображения, которые не были выбраны>

Щелкните по меню [Edit] >>> [Invert Selection]

- Файлы могут быть выбраны перемещением мыши с нажатой правой кнопкой вокруг желаемых файлов. При перемещении мыши появляется белая рамка.

Увеличение неподвижных изображений (кадров, фотоснимков)

1

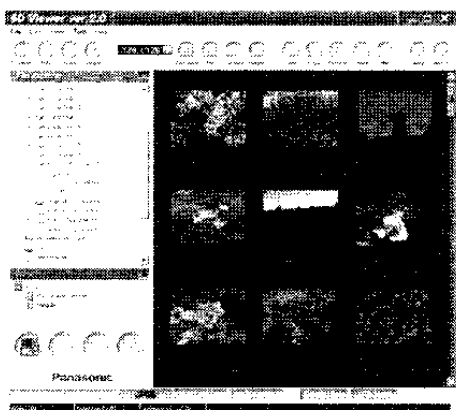



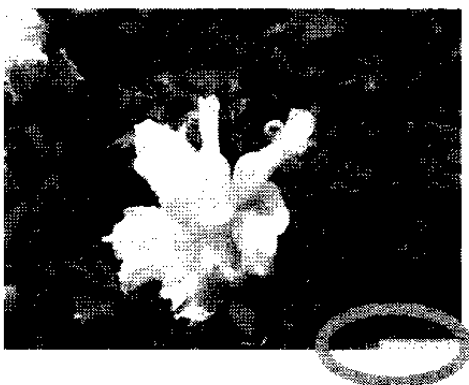

2



1 Выберите изображение и дважды щелкните по нему.

- Изображение расширится до размеров экрана дисплея, и в правом нижнем углу появится рабочая панель.
- Если форматное соотношение изображения отличается от форматного соотношения дисплея, по краям экрана появятся черные участки.

2 Щелкните по кнопкам [ ()] на рабочей панели, чтобы переместиться вперед (назад).

- Щелкая по кнопкам [ ()], отображаются первое (последнее) изображение в папке.

3 Щелкните по кнопке [] на рабочей панели, чтобы вернуться к предыдущему экрану.

Воспроизведение динамических изображений (фильмов)

Проверьте, что программа Quick Time уже установлена.

1 Выберите [MOV] или [ALL] в меню [View] >>> [Image Format].

2 Дважды щелкните по файлам MOV (файлы с расширением .mov) для запуска программы Quick Time.

3 Щелкните по кнопке [] для воспроизведения фильма.

- Щелкая по пиктограмме, начинается воспроизведение пиктограммы – фильма в уменьшенном масштабе.

Использование режима предварительного просмотра (Preview)

1

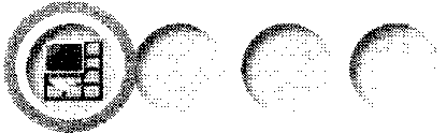

2



1



2

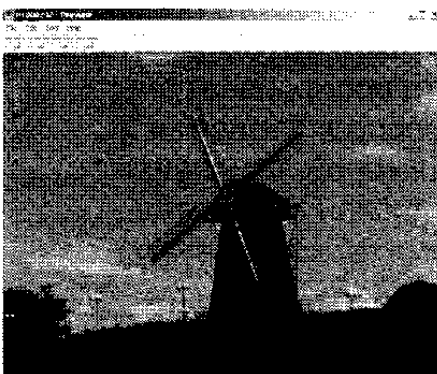



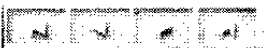

1 Выберите неподвижное изображение (фотоснимок) и щелкните по значку Preview на панели запуска [Launcher Bar].

- Выводится экран предварительного просмотра (Preview).

2 Выберите нужный файл, используя

[].

- Щелчком по кнопке [ ()] отображается следующее (предыдущее) изображение в папке.
- Щелчком по кнопке [ ()] отображается первое (последнее) изображение в папке.

■ Изменение размера изображения

Щелкните по меню [Tool] >>> [Resize].

- Вы можете выбрать размер в пределах от 10% до 150%.

■ Вращение изображения

Щелкните по меню [Tool] >>> [Rotate].

- Вы можете выбрать 90°/180° вправо или 90° влево.

■ Вставка символов в изображения

1 Щелкните по меню [Tool] >>> [Character Input].

2 Обозначьте перетаскиванием (перемещая мышью с нажатой правой кнопкой) область для вставки символов.

3 Введите символы.

- Выбором [Font setting] вы можете установить название шрифта, стиль, размер или цвет.
- Установленные параметры шрифта применяются ко всем вводимым символам.
- Символы могут не быть вставлены, если выбранная область слишком маленькая. Мы рекомендуем вам установить достаточно большую область.

4 Щелкните в какой-либо точке за пределами выбранной для вставки символов области, таким образом символы зафиксируются.

- После того, как символы зафиксированы, их последующая модификация невозможна.

● Когда Вы сохраняете изображения после их модификации в режиме предварительного просмотра непосредственно на плату памяти, они не могут воспроизводиться Цифровой Камерой. Для воспроизведения изображений Цифровой Камерой сохраните изображения на жестком диске ПК и после этого скопируйте их на плату памяти, используя программу SD Viewer for DSC. (P23)

Сохранение файлов, отредактированных посредством Предварительного просмотра (Preview)

1

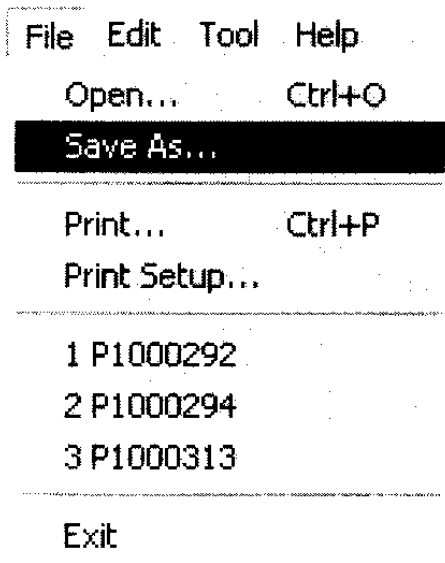

1

Щелкните по меню [File] >>> [Save As].

- Выводится диалоговое окно сохранения.

2

Выберите место для сохранения файлов.

3

Введите название файла и выберите тип файла.

4

Щелкните по кнопке сохранения [Save].

- При сохранении в формате JPEG появляется диалоговое окно выбора параметров качества изображения. Выберите требуемое качество изображения и щелкните по кнопке [OK].

- Если файл, сохраненный в режиме предварительного просмотра, не отображается программой SD Viewer for DSC, щелкните по меню [View] >>> [Refresh].

- Когда вы сохраняете изображения, записанные цифровой видеокамерой, выбирая строку меню [Save As], все данные о записи будут стерты.

2

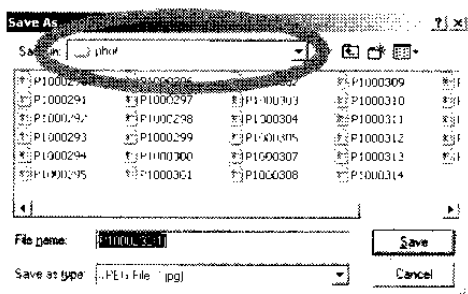

3

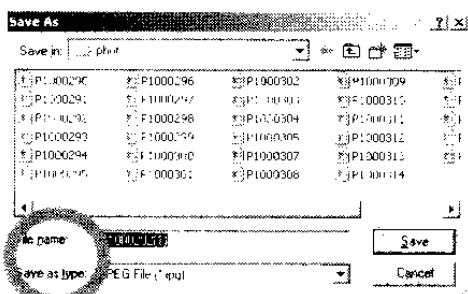

4

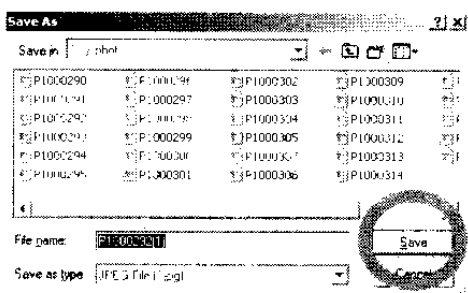

- Если вы не зафиксируете вставленные символы перед сохранением файла, вставленные символы не будут сохранены. Пожалуйста, зафиксируйте вставленные символы перед сохранением файла.
- Если вы сохраняете изображения, которые были изменены в режиме предварительного просмотра, непосредственно на плату памяти, то в этом случае изображения не могут быть воспроизведены Цифровой Камерой. Для воспроизведения изображений Цифровой Камерой, сохраните изображения на жестком диске ПК, а затем скопируйте их на плату памяти, используя программу SD Viewer for DSC. (P23)

Копирование изображений в другую папку

1

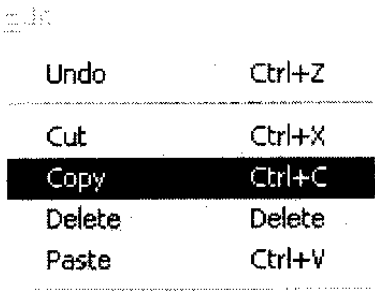

2

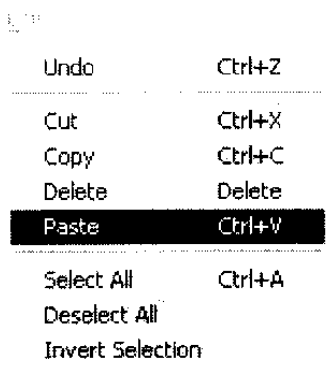

1

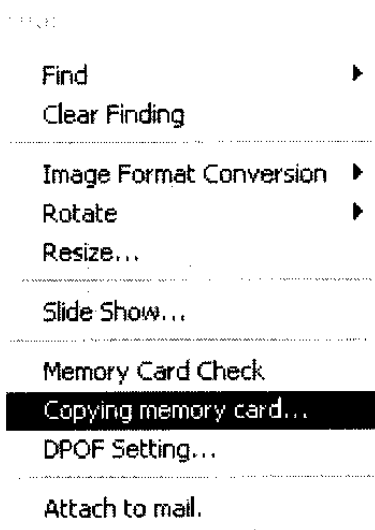

2, 3

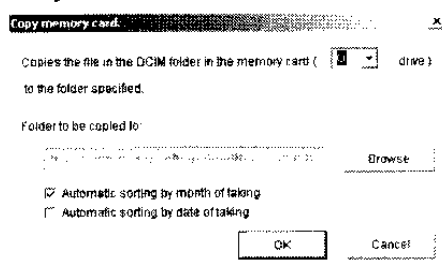

1 Выберите изображение для копирования и щелкните по строке меню [Edit] >>> [Copy].

2 Выберите папку назначения с помощью панели папок [Folder Bar] и щелкните по секции отображения изображений, затем щелкните по строке меню [Edit] >>> [Paste].

- Также возможно перетащить и оставить копию изображения в папке назначения, нажимая и удерживая клавишу [Ctrl] во время перетаскивания.

Копирование с платы памяти на ПК

1 Щелкните по строке меню [Tool] >>> [Copying memory card].

- Вы можете также скопировать данные платы памяти, щелкнув по [] на инструментальной линейке.

2 Выберите место, куда копировать.

- Установкой флажка на опции «Автоматическая сортировка по месяцу записи» [Automatic sorting by month of taking] или «Автоматическая сортировка по дате записи» [Automatic sorting by date of taking] файлы сортируются по папкам в зависимости от месяца/даты их записи.
- Файлам автоматически присваиваются названия в формате дата/час/мин./сек. их записи при выборе опции [Automatic sorting by month of taking] или в формате час/мин./сек. при выборе опции [Automatic sorting by date of taking].

3 Щелкните по кнопке [OK].

- Папкам/файлам названия присваиваются автоматически следующим образом:
Папки с месяцем записи: 6 цифр (например, [102002])
Файлы с месяцем записи: 8 цифр (например, [30123456])
Папки с датой записи: 8 цифр (например, [10302002])
Файлы с датой записи: 6 цифр (например, [123456])
- Файлы, записанные Цифровой Камерой без установки времени, копируются в папки [000000] или [00000000].
- Изображения, записанные цифровыми Цифровой Камерами, отличными от марки Panasonic, могут не быть подразделены по папкам должным образом.

Копирование изображения в плату памяти

1

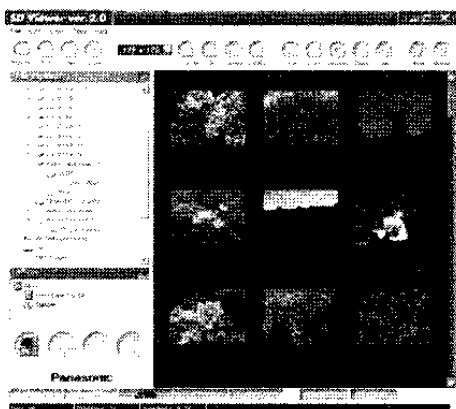

1

Выберите изображение для копирования и перетащите и оставьте его в папке [xxx_PANA], входящей в состав папки DCIM платы памяти.

Изображение преобразуется в файл формата JPEG, который может быть воспроизведен на цифровой Цифровая Камера и скопирован.

- Название файла вставляется автоматически.

Перемещение изображений в другую папку

1

Edit

Undo	Ctrl+Z
Cut	Ctrl+X
Copy	Ctrl+C
Delete	Delete
Paste	Ctrl+V
Select All	Ctrl+A
Deselect All	
Invert Selection	

1

Выберите изображение, которое вы хотите переместить, и щелкните по строке меню [Edit] >>> [Cut].

2

Выберите папку назначения на панели папок [Folder Bar], щелкните по секции отображения изображений, а затем по строке меню [Edit] >>> [Paste].

После перемещения изображения вы уже не можете вернуть его в первоначальное местонахождение посредством меню [Edit] >>> [Undo].

- Вы также можете переместить изображение, нажав клавишу [Shift], а затем перетаскивая и оставляя его пиктограмму. (При перетаскивании и оставлении изображения на другой диск оно будет скопировано)

2

Edit

Undo	Ctrl+Z
Cut	Ctrl+X
Copy	Ctrl+C
Delete	Delete
Paste	Ctrl+V
Select All	Ctrl+A
Deselect All	
Invert Selection	

Стирание изображения

1

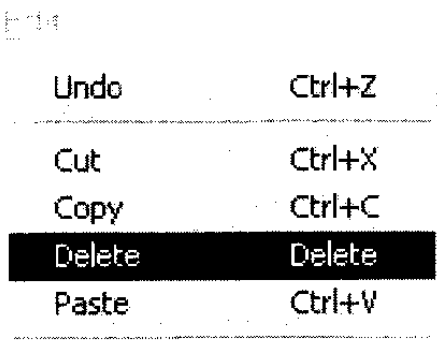

2

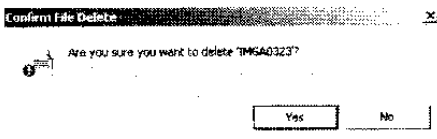

1

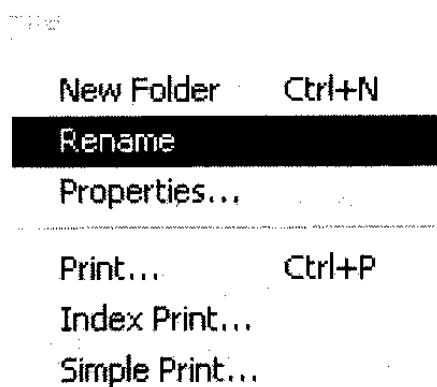

2

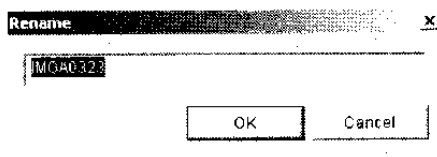

1

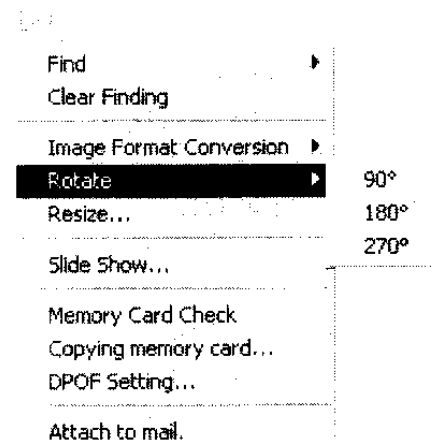

1

Выберите изображение, которое вы хотите стереть, и щелкните по строке меню [Edit] >>> [Delete].

Выводится диалоговое окно для подтверждения стирания файла.

2

Щелкните по кнопке [Yes].

Невозможно восстановить стертую фотографию, используя меню [Edit] >>> [Undo].

- Также возможно стереть изображение нажатием клавиши [Delete].

Переименование изображения

1

Выберите изображение, название которого должно быть изменено, и щелкните по строке меню [File] >>> [Rename].

2

Введите новое название и щелкните по кнопке [OK].

- Также возможно щелкнуть по изображению правой кнопкой мыши и выбрать строку [Rename] из контекстного меню. (P45)
- Изображение, выбранное в секции отображения изображений, также может быть переименовано, щелкнув по его названию.

Вращение изображения

1

Выберите изображение, которое нужно повернуть, а также направление вращения или угол в меню [Tool] >>> [Rotate].

- Также возможно выполнить поворот, щелкнув правой кнопкой мыши по изображению и по строке [Rotate] в контекстном меню. (P45)
- Повернутое изображение записывается поверх первоначального изображения.
- Если повернутое изображение отображается в другом приложении, то оно может не отображаться в повернутом виде.
- Вращение изображений, записанных цифровыми Цифровой Камерами, отличными от марки Panasonic, может оказаться невозможным.

Изменение размера изображения

При изменении размера изображение переименовывается.

1 Выберите изображение, и щелкните по строке меню [Tool] >>> [Resize].

- При выборе опции изменения размера, отдавая предпочтение размеру изображения [Size change with image size prioritised]
 - Вы можете изменить размер изображения произвольно или установить степень увеличения/уменьшения изображения.
 - Размер файла также изменяется в соответствии с изменением размера изображения.
 - Установка размеров изображения меняется в пределах 1 – 4000.
 - Степень увеличения/уменьшения устанавливается в пределах 10 – 200.
- Для изменения размера изображения можно выбрать строку [Resize] в контекстном меню, щелкнув по изображению правой кнопкой мыши.
- При выборе опции изменения размера, отдавая предпочтение размеру файла [Size change with file size prioritised]
 - Вы можете изменять размер файла до размера приблизительно 50 кбайт [About 50 KB], 100 кбайт [About 100 KB] или 300 кбайт [About 300 KB].
 - Размер изображения также изменяется в соответствии с изменением размера файла.
 - При установке флажка на опции [Applies to all files] (применить ко всем файлам) изменение применяется ко всем выбранным изображениям.

Превращение изображения в заставку («обои»)

1 Щелкните правой кнопкой мыши по изображению, которое требуется превратить в заставку, и щелкните по строке контекстного меню [Set As Wallpaper].

Выбранное изображение будет отображаться на рабочем столе.

- Если заставка не отображается на рабочем столе, то для ее отображения щелкните по рабочему столу и нажмите клавишу [F5].

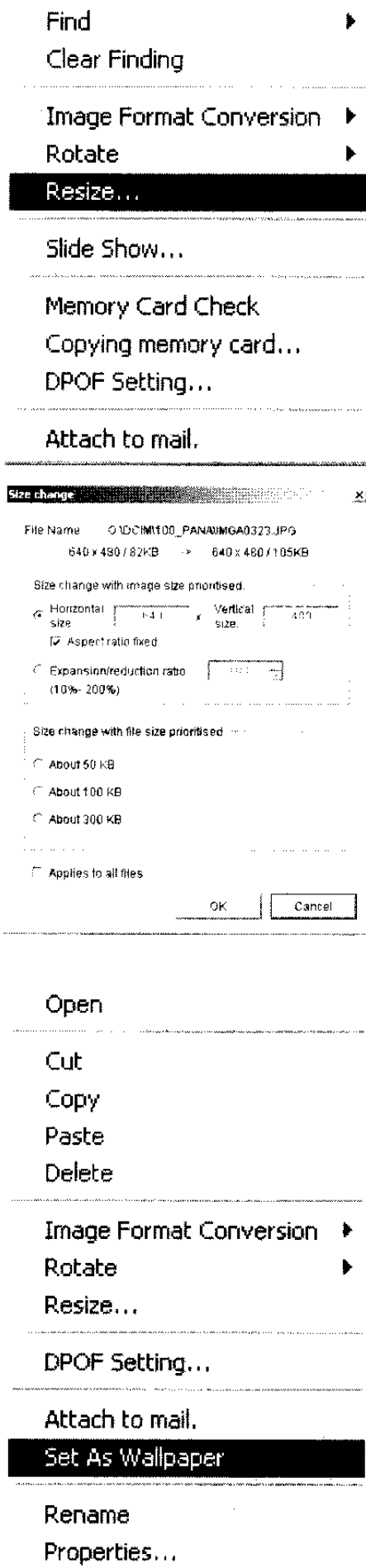

Обновление содержания, отображаемого на панели папок (Folder Bar) или в секции отображения изображений

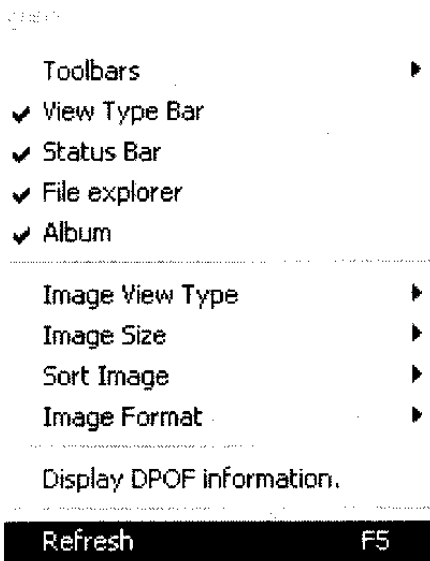

1 Щелкните по строке меню [View] >>> [Refresh].

- Также возможно выполнить обновление, щелкая по значку [] на инструментальной линейке.

Пожалуйста, обновите отображение на дисплее папки после копирования или перемещения изображения.

Обновление отображаемого содержания платы памяти (в режиме соединения)

1 Удостоверьтесь в том, что плата памяти правильно вставлена в цифровую Цифровая Камеру, и щелкните по строке меню [Tool] >>> [Memory Card Check].

Отображаемое содержание платы памяти будет обновлено. (если считываются 2 или более плат памяти, то отображается содержание следующей платы)

- Если плата памяти не была вставлена, пожалуйста, вставьте ее.
- Для более подробных сведений о том, как вставить плату памяти, пожалуйста, обращайтесь к инструкции по эксплуатации цифровой Цифровая Камеры.
- Также возможно выполнить обновление, щелкая по значку

[] на инструментальной линейке.

После замены плата памяти следует выполнить описанную выше операцию.

Изменение формата изображения

1 Выберите изображение, формат которого вы хотите изменить, и нужный формат изображения в строке меню [Tool] >>> [Image Format Conversion].

Формат изображения изменился.

- Можно выбрать и изменить формат множественных изображений.

BMP format

Общий файловый формат изображений, используемый в Windows.

JPEG format

Формат со сжатием данных, обычно широко применяемый в цифровых Цифровая Камерах.

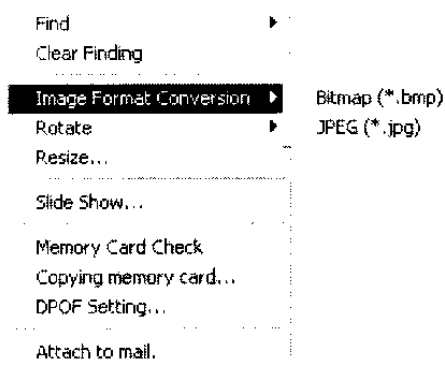
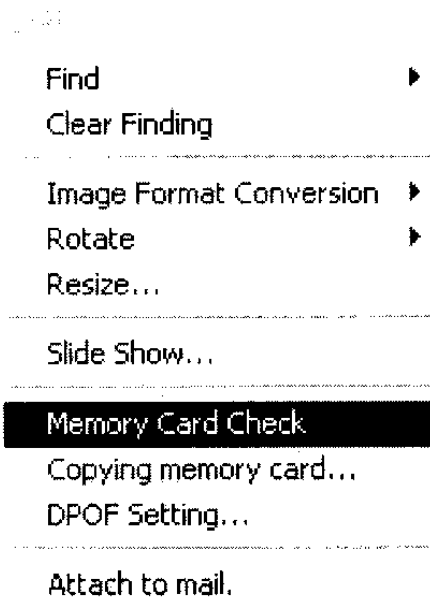

Создание альбома

Вы можете собрать изображения, сохраненные в ПК, в альбом.

1

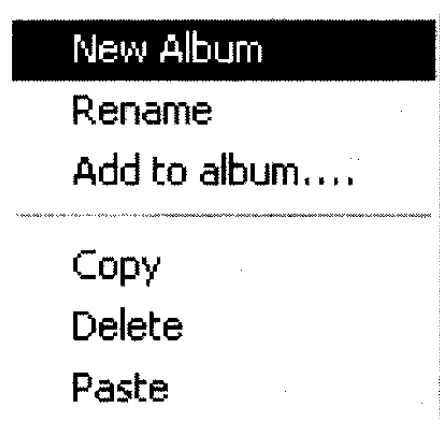

2

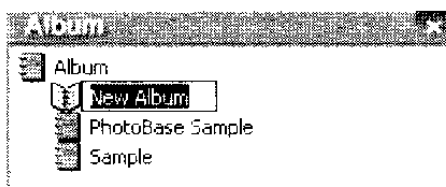

3

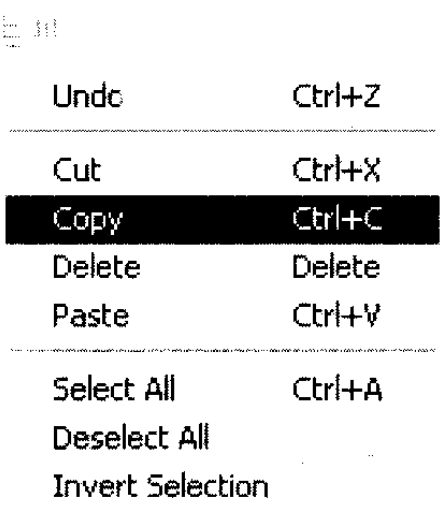

4

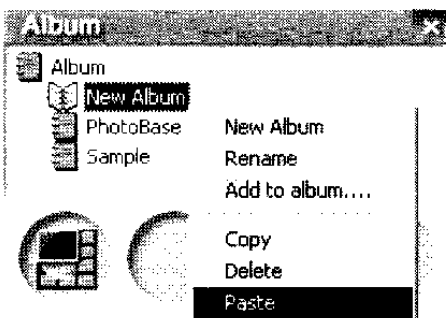

1 Сначала добавьте новый альбом, а затем щелкните по нему правой кнопкой мыши и выберите [New Album].

2 Введите название.

3 Выберите желаемое изображение, которое будет зарегистрировано, и щелкните по строке меню [Edit] >>> [Copy].

- Вы можете выбрать одно или несколько изображений.

4 Выберите желаемый альбом кнопкой [Album] на панели папок [Folder bar], а затем щелкните по секции отображения изображений и выберите [Edit] >>> [Paste].

- Вы можете зарегистрировать изображение в альбоме, перетаскивая и отпуская изображение в альбоме.
- Вы можете зарегистрировать изображение в альбоме, щелкнув правой кнопкой мыши по альбому и выбрав строку [Add to album].
- Если зарегистрированное в альбоме изображение находится на плате памяти, вставленной в Цифровая Камера, то оно будет удалено из альбома при отсоединении Цифровая Камеры.
- Если оригинал изображения стирается или перемещается, то после этого будет невозможно вывести на экран изображение в альбоме.
- Вы можете стереть альбом, щелкнув по нему правой кнопкой мыши и выбрав строку [Delete]. При этом оригинал изображения не будет стерт.

Установка параметров DPOF

Добавление информации для печати в плату памяти (установка параметров DPOF)

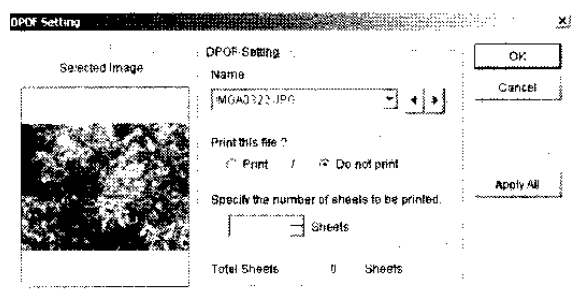

1 Выберите изображение для начальной установки параметров DPOF и щелкните по строке меню [Tool] >>> [DPOF Setting].

- Установка параметров печати DPOF может быть выполнена только для форматов изображений JPEG и TIFF, находящихся на плате памяти и записанных цифровой Цифровой Камерой.
- Могут быть выбраны множественные изображения для начальной установки DPOF.

2 После начальной установки на экране [DPOF Setting] щелкните по кнопке [OK].

Параметры начальной установки записываются в плату памяти.

[Name]

Выберите изображение для установки параметров DPOF.

- Используйте клавиши [▼] или [◀], [▶] для выбора изображения для установки параметров. (только в случае выбора множественных изображений в секции отображения изображений)

[Print this file?] (Хотите ли вы печатать этот файл?)

Выбирая печать, щелкнув по кнопке [Print], вы можете указать число печатаемых страниц.

- Если вы не хотите печатать, щелкните по кнопке [Do not print].

[Specify the number of sheets to be printed.] (Укажите количество печатаемых листов)

Используйте клавиши [▲], [▼] для установки числа печатаемых листов. (Вы можете установить количество от 1 до 999 листов)

- Если было выбрано не печатать: [Do not print], то установить число листов невозможно.
- Для изображений, находящихся в несовместимой плате памяти, начальная установка DPOF невозможна.
- Параметры начальной установки DPOF сохраняются в папке платы памяти с названием [MISC] в виде файла с названием [AUTPRINT.MRK].
- После начальной установки DPOF данные, сохраненные в плате памяти, будут использоваться при работе с принтерами и прочими устройствами, совместимыми с DPOF.
- Если щелкнуть по кнопке [Apply All], та же самая начальная установка может быть применена ко всем выбранным изображениям.

<DPOF – это сокращение для>

Digital Print Order Format – цифровой формат очередности печати, посредством которого информация о печати, применяемая в системах, совместимых с DPOF, может быть включена вместе с изображениями в плату памяти. Если выбираются файлы, не совместимые с DPOF, диалоговое окно DPOF не выводится.

Поиск изображений

Поиск по названию файла

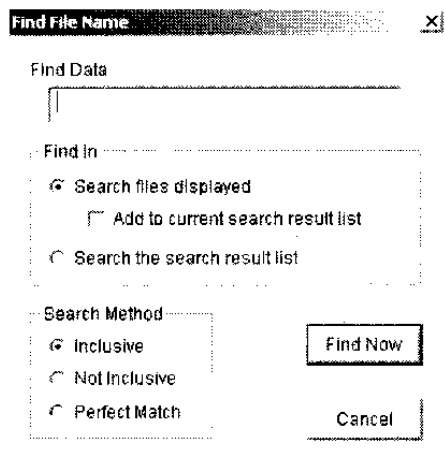

1 Выберите папку, содержащую файл который должен быть найден, и щелкните по меню [Tool] >>> [Find] >>> [Find File Name].

Выводится экран поиска.

2 Установите условия поиска и щелкните по кнопке [Find Now].

- **[Find Data]:** Введите название файла, который должен быть найден.
- **[Find in]:** Устанавливается файл, являющийся предметом поиска.

[Search files displayed]

Поиск производится в отображаемых в настоящий момент файлах.

- **[Add to current search result list]:** При установке флажка изображение добавляется к списку результатов поиска.

[Search the search result list]

Дальнейший поиск в данных, полученных в результате предыдущего поиска.

- **[Search Method]:** Установка метода поиска.

[Inclusive]

Выполняется поиск файлов, которые содержат фразу, введенную посредством строки меню [Find Data]

[Not Inclusive]

Выполняется поиск файлов, которые не содержат фразу, введенную посредством строки меню [Find Data]

[Perfect Match]

Выполняется поиск файлов, в которых содержится точное соответствие фразе, введенной посредством строки меню [Find Data]

- При выборе строки меню [Tool] >>> [Clear Finding] производится очистка диалогового окна поиска. Для возврата к нормальному отображению изображений в форме списка сверток, выберите тип отображения изображений на панели типа отображения [View Type Bar] (P44) в нижней части экрана.

Поиск по дате

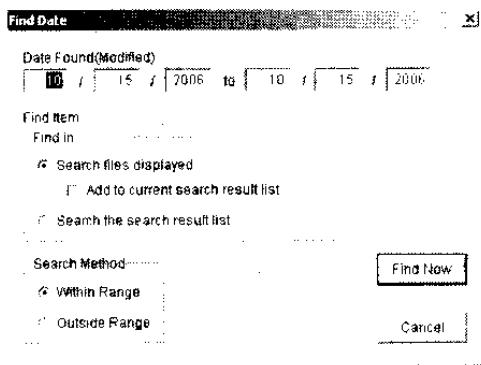

1 Выберите папку/альбом, содержащий файл, который должен быть найден, и щелкните по строке меню [Tool] >>> [Find] >>> [Find Date].

Выводится диалоговое окно поиска.

2 Установите условия поиска и щелкните по кнопке [Find Now].

- [Date Found]: Введите дату файла, который должен быть найден.
- [Find in]: Устанавливается файл, являющийся предметом поиска.

[Search files displayed]

Выполняется поиск в отображаемых в настоящий момент файлах.

- [Add to current search result list]: При установке этого флажка изображение добавляется к списку результатов поиска.

[Search the search result list]

Дальнейший поиск в результатах предыдущего поиска.

- [Search Method]: Установка метода поиска.

[Within Range]

Выполняется поиск в интервале дат, введенном в [Date Found]

[Outside Range]

Выполняется поиск за пределами интервала дат, введенного в [Date Found]

- Если выбрана строка меню [Tool] >>> [Clear Finding], то диалоговое окно поиска очищается. Для возврата к нормальному отображению изображений в форме списка сверток выберите тип отображения изображений на панели типа отображения [View Type Bar] (P44) в нижней части экрана.

Показ слайдов

Воспроизведение с показом слайдов

1

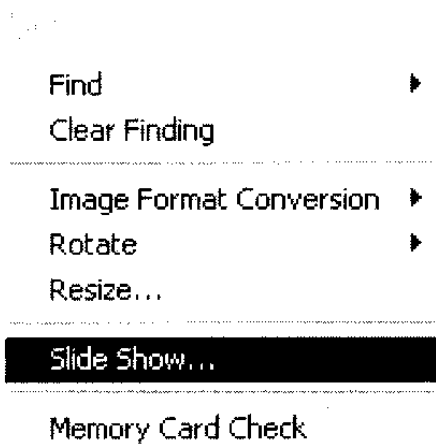

Для показа слайдов (SlideShow) могут быть использованы изображения, которые имеют форматы BMP, JPEG и TIFF.

1

Щелкните по меню [Tool] >>> [Slide Show].

Выводится экран установки [Read Image Setup].

- Также возможно начать показ слайдов, щелкая по значку [] на инструментальной линейке.

2

Выберите изображения, которые требуется включить в показ слайдов, и щелкните по кнопке [OK].

Выводится экран показа слайдов [SlideShow].

- Если выбираемые изображения должны быть установлены в качестве изображений, включаемых в показ слайдов, то их выбор должен быть выполнен заранее.

2

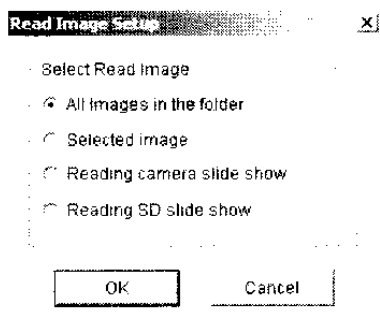

3

Щелкните по индикатору секунд в верхнем правом углу экрана для вывода окна [Set play time], установите время воспроизведения и щелкните по кнопке [OK].

- Время воспроизведения, которое может быть установлено, составляет от 0 до 99 секунд.

- В зависимости от размера отображаемого изображения время вывода на экран может оказаться больше установленного.

- Для подробностей об установке в окне [Set play time], пожалуйста, обращайтесь к P33.

3

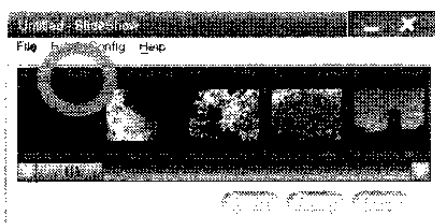

4

Щелкните по строке меню [Config] в окне [SlideShow] для вывода окна [SlideShow setting], и после ввода требуемых установочных значений щелкните по кнопке [OK].

Вы вернетесь к окну [SlideShow].

- Для подробностей об установке в окне [SlideShow setting], пожалуйста, обращайтесь к P33.

4

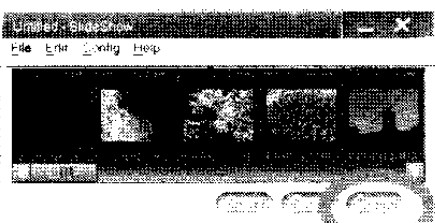

5

Щелкните по кнопке [Start] в окне [SlideShow].

Начинается показ слайдов.

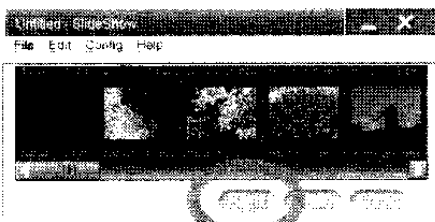

Некоторые файлы в формате BMP или JPEG/TIFF, которые были записаны Цифровой Камерами, отличными от марки Panasonic, могут не воспроизводиться.

- Чтобы прекратить показ слайдов, щелкните по кнопке Esc.
- Возможно также добавлять изображения из секции отображения изображений путем их перетаскивания и оставления на экране [SlideShow].
- Возможно менять порядок изображений на экране [SlideShow], перетаскивая их с одного места на другое.

<Работа со слайдами SlideShow посредством мыши>

На экране установки [SlideShow setting], установив флажок на опции [Switch by Mouse Click], можно задать смену слайдов с помощью мыши. При нажатии на левую кнопку мыши производится перемещение на следующий слайд, а при нажатии на правую кнопку – возврат к предыдущему. (При нажатии любой клавиши на клавиатуре показ слайдов будет прекращен)

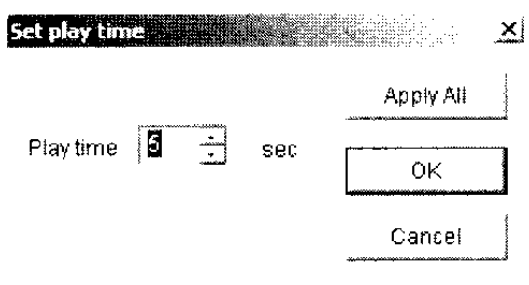

<Экран [Set play time] >

[Play time]

Установка продолжительности воспроизведения производится, щелкая по кнопкам [▲], [▼].

[Apply All]

Установленная продолжительность воспроизведения применяется ко всем изображениям.

[Cancel]

Производится стирание установленных значений.

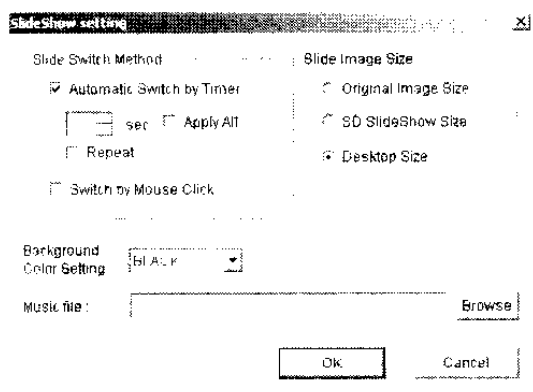

<Экран [SlideShow setting] >

[Slide Switch Method]

Устанавливается интервал показа изображений.

[Automatic Switch by Timer]: Установка продолжительности показа изображения на экране с помощью кнопок [▲], [▼]

[Apply All]: При установке этого флажка установленная продолжительность показа изображений применяется ко всем изображениям

[Repeat]: При установке этого флажка происходит повторный показ слайдов на экране

[Switch by Mouse Click]: Смена изображения происходит щелчком мыши

[Slide Image Size]

Устанавливается размер изображений, выводимых в виде слайдов.

[Original Image Size]: при показе слайдов изображения выводятся на экран в своей первоначальной величине

[SD SlideShow Size]: показ слайдов производится в размере 640×480

[Desktop Size]: показ слайдов производится в размере рабочего стола

[Background Color Setting]

Щелкните по кнопке [▼] для выбора цвета фона при показе слайдов SlideShow.

[Music file]

Выберите музыкальный файл Wave (файлы с расширением .wav) и установите музыкальный фон (BGM) для показа слайдов.

Файл Wave может воспроизводиться только в формате PCM.

Функция SD SlideShow

Функция SD SlideShow служит для показа слайдов путем комбинирования изображений в формате JPEG, сохраненных в компьютере или снимков, сделанных с помощью цифровой Цифровая Камеры, и их просмотра на телевизоре, используя Цифровая Камеру (только совместимого типа).

- Для подробностей о методе воспроизведения слайдов SD SlideShow обращайтесь, пожалуйста, к инструкции по эксплуатации цифровой Цифровая Камеры.

Сохранение последовательности слайдов для показа

Возможно сохранить установленные параметры только с изображениями в формате JPEG. Следует выполнить преобразование формата изображений в формат JPEG. (P27)

1

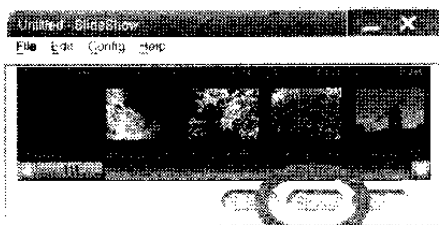

2

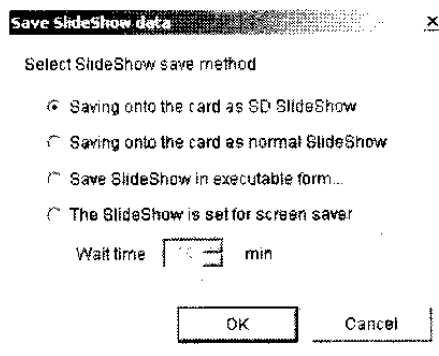

1

После установки параметров последовательности слайдов для показа щелкните по кнопке [Save] на экране [SlideShow].

Выводится экран [Save SlideShow data].

2

Выберите формат для сохранения и щелкните по кнопке [OK].

- Возможно сохранить установку параметров только для одной последовательности слайдов для показа.

<Если выбрано [Saving onto the card as SD SlideShow]>

- то возможно начать воспроизведение последовательности слайдов с помощью цифровой Цифровая Камеры, совместимой с функцией SD SlideShow, выполнив несколько простых операций.
- В плате памяти автоматически создается папка [SLIDE1] для сохранения изображения, которое приводится к размеру 640×480 элементов (пиксел) для того, чтобы его было возможно воспроизвести на телевизионном экране.
- В том случае, если ПК располагает несколькими устройствами для записи (вставляемая плата, цифровая Цифровая Камера и т.п.), пожалуйста, выберите устройство для сохранения.
- Параметры цветового [Background Color Setting] и музыкального [Music file] фона не будут сохранены.
- Если вы устанавливаете последовательность слайдов SD SlideShow посредством программы SD Viewer for DSC и сохраняете эту установку, то предыдущая сохраненная версия SD/нормальной последовательности SlideShow будет перезаписана. В любом случае, версия последовательности слайдов SlideShow, установленная цифровой Цифровая Камерой, не будет перезаписана.

<Если выбрано [Saving onto the card as normal SlideShow] >

- То сохраняются только время и порядок воспроизведения, но не сохраняются копии изображений.
- В плате памяти может быть сохранены только параметры установки изображений.
- Параметры [Background Color Setting] и [Music file] не сохраняются.
- Если вы устанавливаете нормальную последовательность слайдов SlideShow посредством программы SD Viewer for DSC и сохраняете эту установку, то предыдущая сохраненная версия SD/нормальной последовательности SlideShow будет перезаписана. В любом случае, версия последовательности слайдов SlideShow, установленная цифровой Цифровой Камерой, не будет перезаписана.

<Если выбрано [Save SlideShow in executable form] >

- Вы можете сохранить данные SlideShow на ПК в форме исполняемого файла.
- Даже в том случае, если цифровая Цифровая Камера отсоединена, показ слайдов SlideShow может быть начат двойным щелчком по значку исполняемого файла.

<Если выбрано [The SlideShow is set for screen saver] >

- Время ожидания может быть установлено в интервале от 1 до 99 минут.
- На экране установки хранителя экрана появится [Sdv-scr].

<Меню на экране [SlideShow]>

Меню [File]

[Add]

Добавление изображений в экран [SlideShow].

[Reading SlideShow data from card]

Считывание установленных для показа слайдов параметров, сохраненных в плате памяти.

[Save SlideShow data]

Сохранение в плате памяти установленных для показа слайдов параметров.

- Функция [Save] на экране [SlideShow] работает так же, как и описанная выше.

[Exit]

Происходит закрытие экрана [SlideShow].

File

Add...
Reading SlideShow data from card
Save SlideShow data...
Exit

Меню [Edit]

[Undo]

Отменяет предыдущую операцию.

[Cut]

Вырезает выбранное изображение.

[Delete]

Стирает выбранное изображение.

[Paste]

Вклеивает вырезанное изображение.

Edit

Undo	Ctrl+Z
Cut	Ctrl+X
Delete	Delete
Paste	Ctrl+V

Меню [Config]

Выводит экран [SlideShow setting].

Меню [Help]

Выводит экран [About SlideShow].

Печать изображений

Печать одного изображения

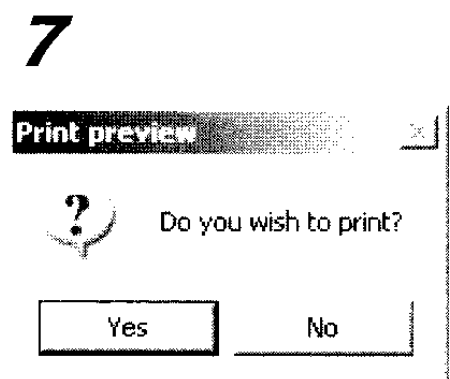
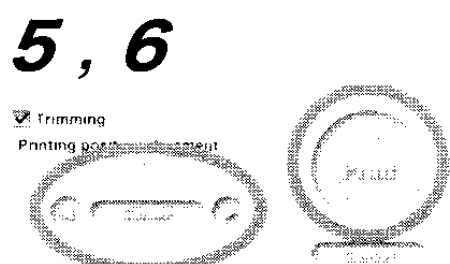
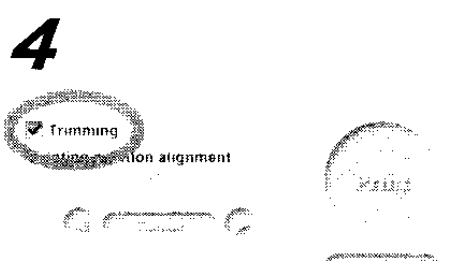
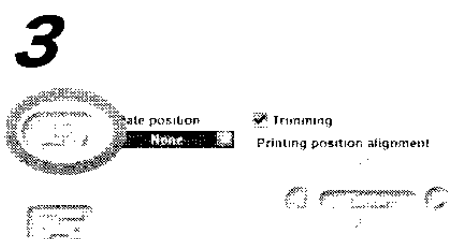
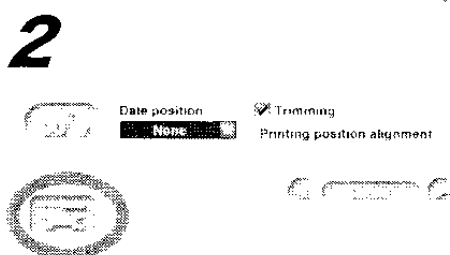

1 Выберите изображение для печати и щелкните по строке [File] >>> [Print].

- Возможно выполнить печать выбранного изображения, щелкнув по кнопке [] на инструментальной линейке.

2 Щелкните по [], чтобы выбрать принтер.

- Вы также можете выполнить установку параметров принтера, выбрав строку файлового меню [File] >>> [Print Setup].





3 Для изменения положения изображения щелкните по [].

- Каждый щелчок поворачивает изображение на 90° по часовой стрелке.
- Область печати ограничена красно-черным пунктиром.

4 Если вы желаете напечатать изображение подогнанным в соответствии с размером листа бумаги, установите флажок [Trimming].

- Если функция подгонки размера (trimming) не может быть применена, будет напечатано все изображение целиком. (Если форматное соотношение листа бумаги отличается от такового изображения, то на листе будут оставлены пустые пространства сверху и внизу или слева и справа)

5 Если вы подрезаете изображение для подгонки размеров, перетащите изображение для корректировки области печати.

- Для точной регулировки положения печати изображения щелкните по [], [], [], [].
- Щелкните по [Center], и центр изображения будет установлен точно по центру листа бумаги.

6 Щелкните [Print].

7 Щелкните [Yes].

- Будет напечатано то количество копий, которое было введено в окне установки параметров печати, а не то, которое было введено при установке параметров DPOF.

■ Добавление даты выполнения фотоснимка

Вы можете напечатать фотоснимок, добавив дату его выполнения.

① Щелкните по [▼] для установки положения даты на экране предварительного просмотра печатного изображения, чтобы выбрать положение, в котором будет напечатана дата.

- Щелкните по [None], тогда дата не будет наложена на фотоснимок.

② Перетащите участок с датой в положение, в котором дата будет напечатана.

- Щелкните правой кнопкой по области с датой и выберите строку [Change of color] для изменения цвета области даты. (щелкните по желаемому цвету в появившемся окне установки цвета и подтвердите выбор щелчком по кнопке [OK])
- Дата будет наложена в соответствии с форматом, установленным в диалоговом окне языковой конфигурации [Regional Options] панели управления [Control panel] ОС.
- Дата, выводимая на экране цифровой Цифровая Камеры, не накладывается на изображения, а сохраняется в файле как данное. Таким образом, напечатанная на изображении дата может отличаться от даты, отображаемой на дисплее Цифровая Камеры.
- Если вы устанавливаете положение даты на краю области печати, то дата может быть обрезана при использовании некоторых видов принтеров.
- Дата может быть не напечатана должным образом, если изображения записаны цифровой Цифровой Камерой, не имеющей установки даты, или Цифровой Камерами, не являющимися продуктами марки Panasonic.

Печать списка отображаемых изображений

(Индексная печать – Index-printing)

1

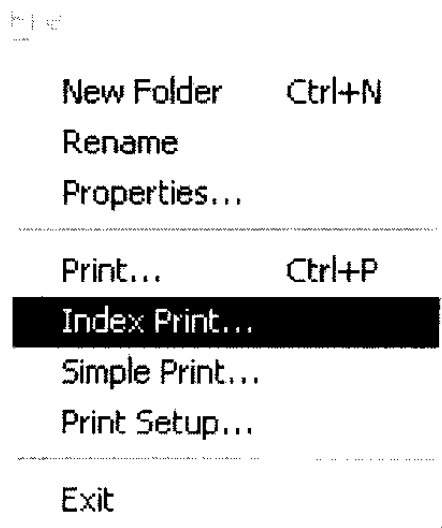

1

Выведите на экран изображения, список которых требуется напечатать, и щелкните по строке меню **[File] >>> [Index Print]**.

Выводится экран предварительного просмотра списка для печати.

- Щелкнув по **[View Type Bar]** в нижней части экрана, отображаются изображения, которые требуется напечатать списком.
- Файлы, которые не могут быть отображены в виде свернутых пиктограмм, печатаются как файловые значки.

2

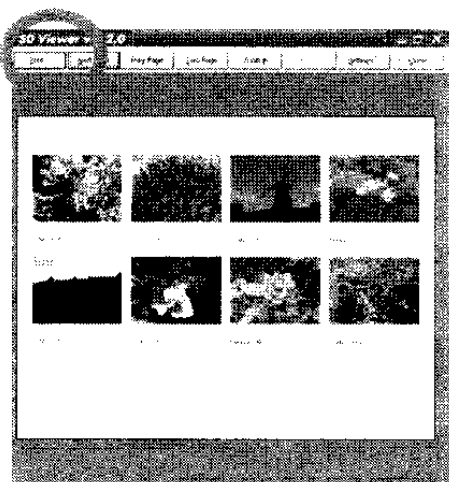

2

При подтверждении содержания экрана предварительного просмотра щелкните по кнопке **[Print]**.

Печать начинается.

- Возможно также выполнить индексную печать (списка), щелкнув по значку [] на инструментальной линейке.

<Меню экрана предварительного просмотра индексной печати>

[Print]: Печать списка.

[Next Page]: Отображает следующую страницу.

[Prev Page]: Отображает предыдущую страницу.

[One Page]/[Two Page]: Отображает в единицах, равных 1 странице (или 2 страницам).

[Zoom In]: Увеличивает отображаемые изображения.

[Zoom Out]: Уменьшает отображаемые изображения.

[Settings]: Установка наименования принтера, размера бумаги, способа подачи бумаги и вида бумаги.

Опции печати списка могут быть установлены следующим образом.

■ **Список файлов**

● **Все файлы:**

Печатаются все файлы, представленные в секции отображения изображений.

● **Выборка файлов:**

Печатаются выбранные файлы.

■ **Метод печати**

● **Печать сверток в пиктограмму:**

Печатаются изображения, свернутые в пиктограмму, и названия файлов.

● **Печать информации о файле:**

Печатается изображение, свернутое в пиктограмму, название файла, тип файла, размер изображения и дата/время выполнения фотоснимка.

● **Печать информации о Цифровая Камере:**

Печатается изображение, свернутое в пиктограмму, название файла, размер изображения, название изготовителя, наименование модели, дата/время выполнения фотоснимка, скорость затвора, величина диафрагмы, разброс выдержки +/-, баланс белого, вспышка и чувствительность ISO.

■ **Размер изображения, свернутого в пиктограмму (только для печати сверток)**

● **Крупный размер:**

Свертка изображения в пиктограмму печатается в крупном размере.

● **Средний размер:**

Свертка изображения в пиктограмму печатается в среднем размере.

● **Малый размер:**

Свертка изображения в пиктограмму печатается в малом размере.

● **Размер, соответствующий размеру листа бумаги:**

Размер свертки изображения в пиктограмму автоматически подгоняется так, чтобы все выбранные изображения были напечатаны на листе с заданными размерами.

[Close]: Закрывает экран предварительного просмотра списка изображений для печати.

Процедура установки может быть различной в зависимости от используемого принтера. Пожалуйста, обращайтесь к инструкции по эксплуатации принтера.

Упрощенная печать изображений (Simple print)

Возможно напечатать изображения, записанные Цифровой Камерой, упрощенным способом. Размер печати регулируется автоматически в зависимости от размера, выбранного цифровой Цифровая Камерой во время записи.

1

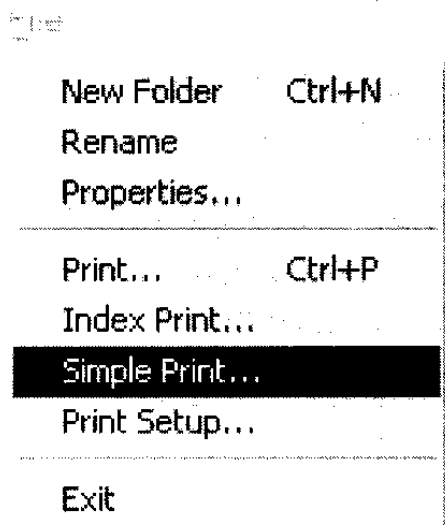

1

Выберите изображение для печати и щелкните по строке меню [File] >>> [Simple Print].

Вы можете напечатать столько изображений на одном листе бумаги, сколько их сможет там поместиться.

- Вы можете начать печать, щелкнув по кнопке [] на инструментальной линейке.

2

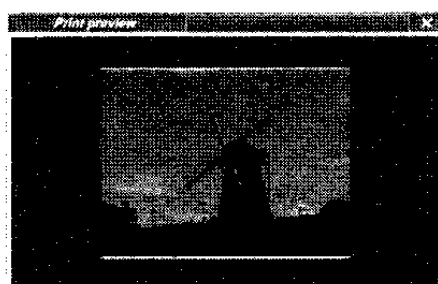

2

Щелкните по [], чтобы выбрать принтер.

- Возможно также выполнить установку параметров принтера выбором строки файлового меню [File] >>> [Print Setup].

3

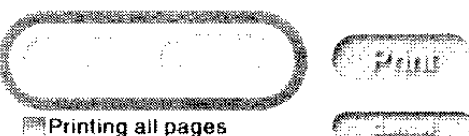

3

Только в том случае, если выбранные изображения не умецаются на бумаге, щелкните по кнопке [Next Page] или [Prev Page], чтобы выбрать изображение для печати.

- При установке флажка на [Printing all pages] все выбранные изображения будут напечатаны.

4



4

Щелкните по кнопке [Print].

5

Щелкните по кнопке [Yes].

- Будет напечатано то количество копий, которое было установлено в диалоговом окне установки параметров печати, а не то, которое было установлено этого комплект в окне установки параметров DPOF.

5

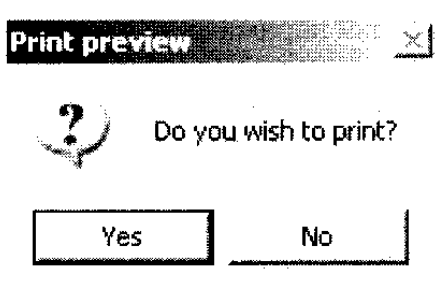

- При установке флажка [Printing date] при печати будет наложена дата фотоснимка. (при упрощенной процедуре печати цвет и положение даты не могут быть изменены)
- Если вы используете функцию упрощенной печати для печати изображений, которые были записаны в режиме, отличном от простого, размер печати не будет отрегулирован автоматически.

Присоединение изображений к сообщениям электронной почты

Автоматическое присоединение изображений к сообщениям электронной почты

7

- Find ▶
- Clear Finding

- Image Format Conversion ▶
- Rotate ▶
- Resize...

- Slide Show...

- Memory Card Check
- Copying memory card...
- DPOF Setting...

- Attach to mail.**

1 Выберите изображение, которое вы желаете присоединить, и щелкните по строке [Tool] >>> [Attach to mail].

- Программа электронной почты запускается, и открывается окно для составления сообщения с присоединенным изображением.
- Возможно также выполнить присоединение изображения к сообщению электронной почты, щелкнув по кнопке  на инструментальной линейке.
- Если выбранное изображение имеет формат JPEG или размер выбранного изображения превышает 1024×768, то его размер автоматически изменяется на 1024×768 при присоединении к сообщению электронной почты.
Когда размер файла больше, чем 300 КБ, он изменяется на 300 КБ во время присоединения к сообщению электронной почты.

■ При невозможности выполнить присоединения изображения к сообщению электронной почты

Выполните начальную установку параметров программы электронной почты. После выхода из программы SD Viewer for DSC выполните следующие процедуры.

- 1 Запустите программу электронной почты, установку параметров которой необходимо произвести.
 - Если программа запускается в первый раз, выполните установку почтового адреса и т.д.
- 2 При выводе сообщения [Set to the standard application?] выберите [Yes].
 - Сообщение может не быть выведено, или может отличаться от приведенного в зависимости от конкретного приложения или от начальной установки приложения. Если сообщение не выводится, выберите опцию стандартного приложения в процедуре начальной установки параметров программы электронной почты.
 - Невозможность присоединения изображения к сообщению электронной почты может быть обусловлено особенностью самой программы электронной почты.
 - Обращайтесь в этом случае к инструкции по пользованию программой электронной почты.

Панель отображения

[Toolbars]

Возможно вывести инструментальную линейку – Toolbar, выбрав строку [View] >>> [Toolbars] и установив флажок. Инструментальная линейка выводится, если флажок установлен, и удаляется, если флажок убран.

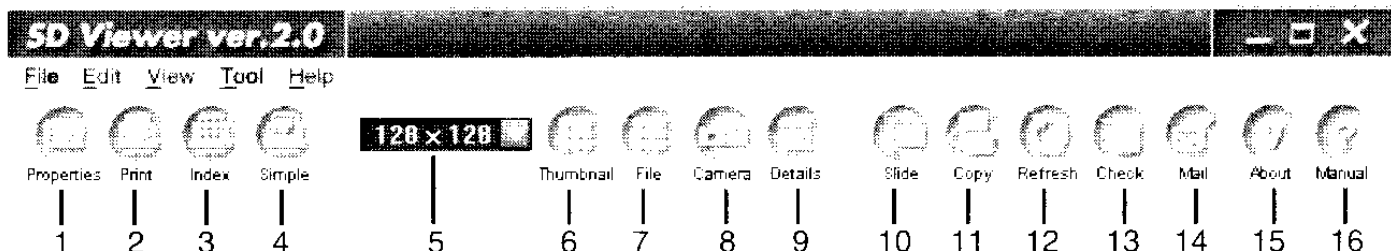

[Standard Bar] Стандартная панель:

- 1 отображается информация по файлу и изображению для выбранного изображения.
- 2 Печатает выбранное изображение. (P37)
- 3 Индексная печать выведенных на экран свернутых в пиктограммы изображений. (P39)
- 4 Печать изображений, записанных в простом режиме. (P41)

[View Format Bar] Панель формата отображения:

- 5 Щелкнув по кнопке [▼], можно выполнить установку размер отображения свернутого в пиктограмму изображения. (P17)
- 6 Изображения отображаются в виде свернутых в пиктограмму изображений. (P16)
- 7 Изображения отображаются в виде свернутых в пиктограмму изображений и данных файла. (P16)
- 8 Изображения отображаются в виде свернутых в пиктограмму изображений и данных Цифровая Камеры. (P16)
- 9 Отображается подробная информация. В этом формате изображение не выводится. (P16)

[Tool Bar] Панель инструментов:

- 10 После установки параметров для показа слайдов выполняется их демонстрация. (P32)
- 11 Выполнение резервной копии данных, находящихся в плате памяти, на ПК и ее сохранение. (P23)
Щелчком выберите пункт назначения для сохранения.
- 12 Обновление содержания отображаемой папки или секции отображения изображений. (P27)
- 13 Обновление содержания отображаемой платы памяти (соединение), или распознавание другой платы памяти. (P27)
- 14 Автоматически присоединяет изображение к сообщению электронной почты.

[Help Bar]

- 15 Отображает информацию о версии программы просмотра SD Viewer for DSC.
- 16 Отображает инструкция по эксплуатации в формате PDF программы SD Viewer for DSC.

Контекстное меню

<Секция отображения изображений>

Когда курсор мыши находится на изображении, помещенном в секции отображения изображений, щелкните по правой кнопке мыши, чтобы вывести его на экран.

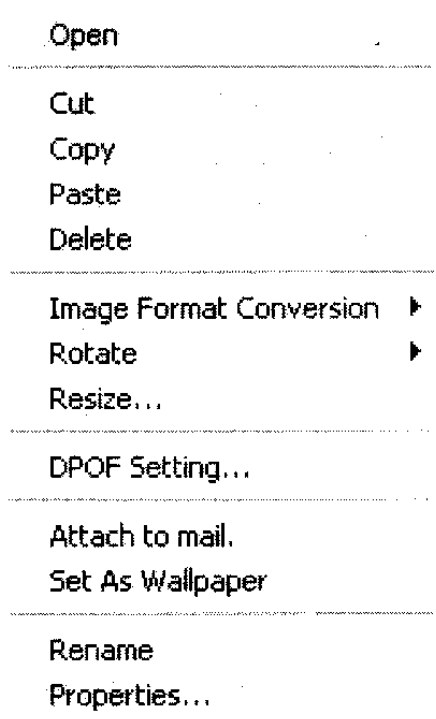

[Open]

Открывает изображение с применением приложения, связанного с операцией [Open] файлов.

[Cut]

Удаляет (вырезает) изображение. (P24)

[Copy]

Копирует изображение. (P23)

[Paste]

Изображение, которое было перед этим вырезано или скопировано, вклеивается в заданное местоположение. (P23)

[Delete]

Стирает изображение. (P25)

[Image Format Conversion]

Изменяет формат изображения. (P27)

[Rotate]

Вращает изображение. (P25)

[Resize]

Изменяет размер изображения. (P26)

[DPOF Setting]

DPOF устанавливает параметры для изображений, находящихся в плате памяти. (P29)

[Attach to mail]

Присоединяет изображение к сообщению электронной почты. (P42)

[Set As Wallpaper]

Превращает изображение в заставку. (P26)

[Rename]

Меняет название файла изображения. (P25)

[Properties]

Отображает информацию об изображении. (P46)

<[Folder Bar]>

Когда курсор мыши находится над названием папки, находящейся на Панели папок [Folder Bar], щелкните по правой кнопке мыши для ее отображения.

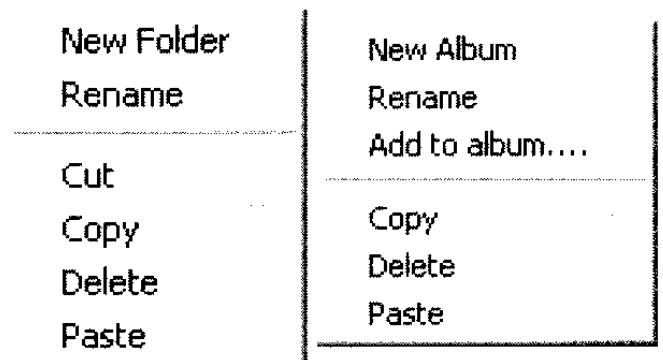

[New Folder]/[New Album]

Создает новую папку/альбом.

[Rename]

Меняет название папки/альбома.

[Cut] (Только для файлового проводника – File explorer)

Вырезание папки.

[Copy]

Копирует папку/альбом.

[Delete]

Стирает папку/альбом.

[Paste]

Вклеивает папку/альбом, который перед этим был скопирован или вырезан.

[Add to album] (Только для альбома)

Добавляет изображение в альбом.

Меню

<Меню [File]>

New Folder	Ctrl+N
Rename	
Properties...	
Print...	Ctrl+P
Index Print...	
Simple Print...	
Print Setup...	
Exit	

[New Folder]/[New Album]

Создает новую папку/альбом.

[Rename]

Изменяет название папки/альбома или название файла изображения. Если название файла изображения в плате памяти было изменено, оно может быть нераспознано цифровой Цифровая Камерой.

[Properties]

Отображает файл с информацией об изображении, а также информацию о выбранном изображении.

[Print]

Печатает выбранное изображение. (P37)

[Index Print]

Зарегистрированные изображения, выводимые в настоящий момент, печатаются в форме списка (макета). (P39)

[Simple Print]

Печатает изображение простым способом. (P41)

[Print Setup]

Начальная установка принтера для печати. (P37, P39, P41)

[Exit]

Закрывает программу просмотра SD Viewer for DSC. (P14)

<Меню [Edit]>

Undo	Ctrl+Z
Cut	Ctrl+X
Copy	Ctrl+C
Delete	Delete
Paste	Ctrl+V
Select All	Ctrl+A
Deselect All	
Invert Selection	

[Undo]

Отменяет предыдущую операцию.

[Cut]

Вырезает выбранное изображение или папку. (P24)

[Copy]

Копирует выбранное изображение, папку или альбом. (P23)

[Delete]

Стирает выбранное изображение, папку или альбом. Изображение, следующее за удаленным, занимает его место. (P25)

[Paste]

Вклеивает изображение/папку/альбом, которые были перед этим вырезаны или скопированы, в определенный пункт назначения. (P23, P24)

[Select All]

Выбираются все выведенные на экран изображения. (P19)

[Deselect All]

Отменяются все обозначенные выборы. (P19)

[Invert Selection]

Замена выбранных изображений изображениями, которые не были выбраны. (P19)

<Меню [View]>

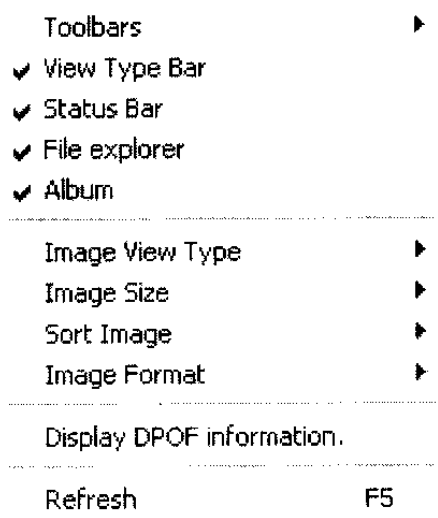

[Toolbars]

Выбирается вывод инструментальной линейки. Вывод выполняется, если присутствует соответствующий флажок. (P43)

[View Type Bar]

Если флажок установлен, то отображается панель типа отображения [View Type Bar]. (P44)

[Status Bar]

Если флажок установлен, то отображается панель состояния [Status Bar]. (P44)

[File explorer]

Если флажок установлен, то выводится файловый проводник [File explorer]. (P15)

[Album]

Если флажок установлен, то выводится [Album]. (P15)

[Image View Type]

Для выбора формата выводимого изображение. (P16)

[Image Size]

Для выбора размера пиктограммы свернутого изображения. (P17)

[Sort Image]

Перегруппирует изображения в соответствии с выбранным критерием. (P17)

[Image Format]

Выбирает тип изображения для вывода на экран. Будут отображаться только изображения выбранного типа. (P18)

[Display DPOF information]

Если флажок установлен, то при отображении изображений, свернутых в пиктограмму, выводится информация DPOF. (P18)

[Refresh]

Обновление содержания панели папок и секции отображения изображений в соответствии с последней информацией. (P27)

<Меню [Tool]>

Find	▶
Clear Finding	
<hr/>	
Image Format Conversion	▶
Rotate	▶
Resize...	
<hr/>	
Slide Show...	
<hr/>	
Memory Card Check	
Copying memory card...	
DPOF Setting...	
<hr/>	
Attach to mail.	

[Find]

Выполняется поиск изображения.
(P30, P31)

[Clear Finding]

Стирание результатов поиска.
(P30, P31)

[Image Format Conversion]

Изменяет формат изображения. (P27)

[Rotate]

Вращение изображения влево или вправо на 90 или 180 градусов. (P25)

[Resize]

Изменение размера изображения. (P26)

[Slide Show]

После установки параметров для показа слайдов выполняется их демонстрация. Переход от одного изображения к другому регулируется при установке. (P32)

[Memory Card Check]

Проверка наличия вставленной платы памяти, либо повторная проверка содержимого платы памяти. После проверки наличия вставленной платы памяти отображаются изображения, содержащиеся в плате памяти. (P27)

[Copying memory card]

Копирование изображений, находящихся на плате памяти, на ПК.
(P23)

[DPOF Setting]

DPOF – начальная установка параметров для изображений, находящихся на плате памяти. (P29)

[Attach to mail]

Присоединение изображений к сообщениям электронной почты. (P42)

<Меню [Help]>

Operation Manual

About SD Viewer...

[Operation Manual]

Отображается руководство по эксплуатации в формате PDF. Требуется программа Adobe Acrobat Reader 4.0 или позже. (P14)

[About SD Viewer]

Выводится информация о версии.

Обнаружение неисправностей

(Вопросы и ответы)

В: Доступ к плате памяти невозможен.

О: Выполнить форматирование платы памяти, используя функцию форматирования цифровой Цифровая Камеры. Для подробностей обращайтесь к инструкции по эксплуатации используемой цифровой Цифровая Камеры.

В: Во время соединения выводится сообщение о том, что файл не найден.

О: Вставьте в дисковод CD-ROM диск с оперативной системой. Если вы не имеете CD-ROM с оперативной системой, например, потому что вы используете ПК с предварительно установленной оперативной системой, пожалуйста, укажите в диалоговом окне поиска драйверов папку, содержащую файлы [cabs], например, (C:\Windows\options\cabs и т.п.). Местоположение файлов [cabs] может быть разным для различных ПК.

В: Даже после подсоединения посредством кабеля USB ПК не опознает цифровую Цифровая Камеру.

О1: Вставьте плату памяти в цифровую Цифровая Камеру и включите ее в режим воспроизведения [Playback mode].

О2: Щелкните по кнопке [Start] >>> [Control Panel], и дважды щелкните по кнопке [System]. Если выводится сообщение о неизвестном устройстве [Unknown device] в окне установки оборудования [Device Manager], отсоедините кабель USB, соединяющий цифровую Цифровая Камеру с ПК, и повторите установку драйвера. (P8)

О3: Если цифровая Цифровая Камера была подсоединена к ПК до установки драйвера, то драйвер, поставляемый вместе с ОС Windows, будет установлен автоматически, и цифровая Цифровая Камера может не быть распознана правильно.

В: Окно не открывается, даже когда вы щелкаете по панели задач.

О: Только при использовании Windows 98SE окно не возвращается к своему первоначальному размеру после его сворачивания до размера кнопки. Для возврата к первоначальному размеру выберите [Restore] после щелчка правой кнопкой мыши.

Меры предосторожности при использовании

- Не отсоединяйте соединительный кабель USB во время работы с программой SD Viewer for DSC. Сбои в работе программы могут послужить причиной повреждения передаваемых данных.
- Когда индикатор доступа к плате памяти цифровой Цифровая Камеры зажат или мигает, пожалуйста, не отсоединяйте соединительный кабель USB. Программа может не работать правильно и повредить передаваемые данные. Обратитесь к инструкции по эксплуатации цифровой Цифровая Камеры.
- При соединении с ПК, используйте сетевой адаптер для питания цифровой Цифровая Камеры. Если во время передачи данных отсоединяется батарея, то это может привести к потере передаваемых данных.
- Если вы вставите в цифровую Цифровая Камеру плату памяти, которая не предназначена для совместной работы, то она может быть не признана программой SD Viewer for DSC. В таких случаях, хотя и возможно правильное распознавание платы памяти после ее форматирования в цифровой видеокамере, будьте осторожны, поскольку все данные, сохраненные в плате памяти, будут стерты.
- Если число изображений в папке велико, то в этом случае отображение свернутых в пиктограмму изображений может значительно замедлиться.
- В зависимости от операционной среды, при отображении папки, содержащей несколько сотен изображений, или при создании показа слайдов с использованием нескольких сотен файлов с изображениями нормальное отображение свернутых в пиктограмму изображений может оказаться невозможным.
- Во время демонстрации слайдов время показа отдельных изображений может оказаться длиннее, чем время, установленное при начальной установке, в зависимости от размера выводимого изображения.
- Поскольку невозможно сохранить такие параметры как: метод смены слайдов [Slide Switch Method], повтор [Repeat], размер изображения слайда [Slide Image Size] и установка цвета фона [Background Color Setting], выполните начальную установку на экране [SlideShow setting]. При считывании прежде сохраненных значений в окне DPOF (SlideShow Setup) установите следующие параметры:
[Slide Switch Method]: Automatic Switch by Timer
[Repeat]: OFF (выкл.)
[Background Color Setting]: BLACK (черный)
[Slide Image Size]: Original Image size (первоначальный размер изображения)
[Music file]: без названия
- Файл установки параметров просмотра слайдов SlideShow, который может работать с программой SD Viewer for DSC – только [AUTPLAY1.MRK].
- При воспроизведении снимков со звуком или движущихся изображений с функцией QuickTime, на экране отобразится сообщение “No Disk”. В этом случае нажать кнопку [Cancel] отображенную вместе с сообщением. Это происходит потому, что QuickTime пытается подтвердить файлы, когда-либо воспроизведенные вами. Это не является неисправностью. Если выбрать [File] → [Open Recent] и затем выполнить [Clear Menu] на QuickTime, хронология файлов, когда-либо воспроизведенных вами, будет стерта.