

Operating Instructions Инструкция по эксплуатации

DVD Video Recorder DVD-магнитофон

Model No. **DMR-E65**

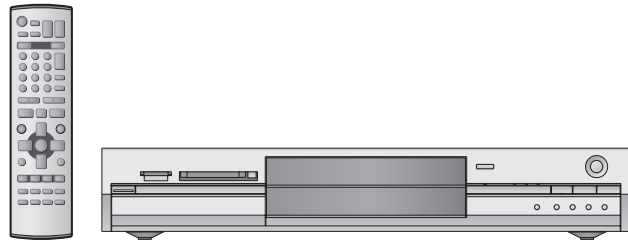

Web Site: <http://www.panasonic-europe.com>

Panasonic®

Region number supported by this unit

Region numbers are allocated to DVD players and software according to where they are sold.

- The region number of this unit is "5".
- The unit will play DVDs marked with labels containing "5" or "ALL".

Региональный номер, поддерживаемый данным аппаратом

В зависимости от географии продажи DVD-проигрывателей и программного обеспечения, им присваиваются региональные номера.

- Региональный номер данного аппарата "5".
- Аппарат воспроизводит DVD-диски, на этикетках которых содержится маркировка "5" или "ALL".

Example:
Например:



Dear customer

Thank you for purchasing this product. For optimum performance and safety, please read these instructions carefully.

Before connecting, operating or adjusting this product, please read these instructions completely. Please keep this manual for future reference.

Уважаемый покупатель

Благодарим Вас за покупку этой системы. Чтобы получить оптимальное качество работы системы и обеспечить безопасность, пожалуйста, внимательно прочитайте эту инструкцию.

Перед подключением, работой или регулировкой данного аппарата прочтите, пожалуйста, эту инструкцию полностью. Сохраните, пожалуйста, эту инструкцию для дальнейших справок.

DIGA

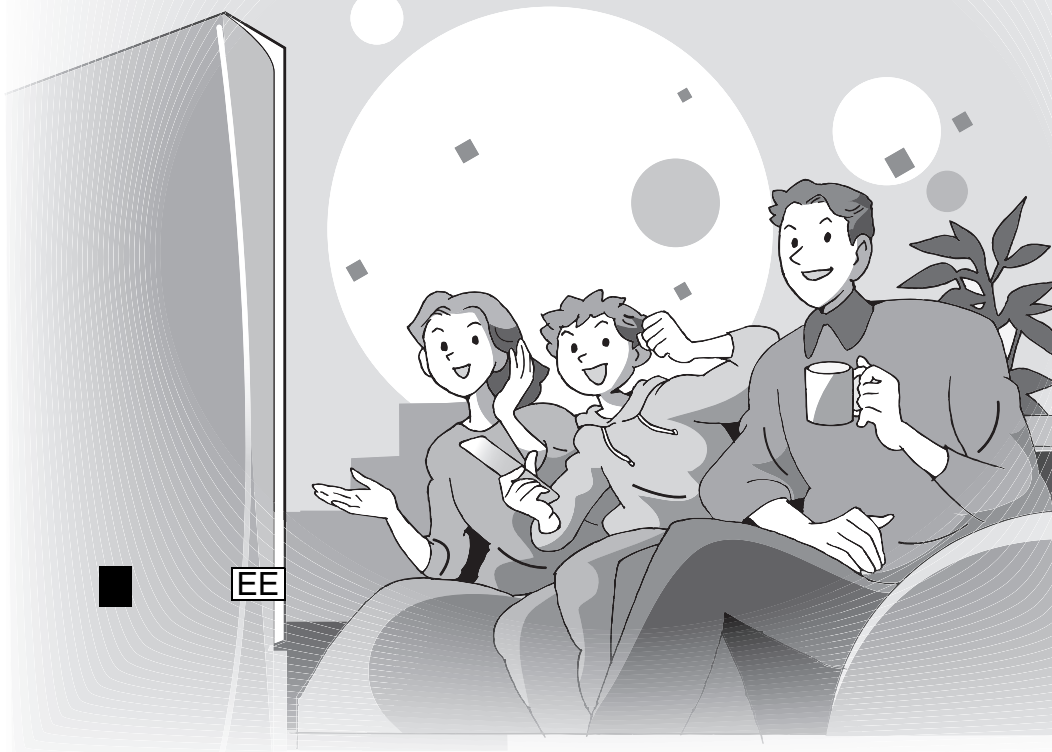

EE

RQT7448-R

CAUTION!

THIS PRODUCT UTILIZES A LASER.
 USE OF CONTROLS OR ADJUSTMENTS OR
 PERFORMANCE OF PROCEDURES OTHER THAN THOSE
 SPECIFIED HEREIN MAY RESULT IN HAZARDOUS
 RADIATION EXPOSURE.
 DO NOT OPEN COVERS AND DO NOT REPAIR YOURSELF.
 REFER SERVICING TO QUALIFIED PERSONNEL.

WARNING:

TO REDUCE THE RISK OF FIRE, ELECTRIC SHOCK OR
 PRODUCT DAMAGE, DO NOT EXPOSE THIS APPARATUS
 TO RAIN, MOISTURE, DRIPPING OR SPLASHING AND THAT
 NO OBJECTS FILLED WITH LIQUIDS, SUCH AS VASES,
 SHALL BE PLACED ON THE APPARATUS.

CAUTION!

- DO NOT INSTALL OR PLACE THIS UNIT IN A BOOKCASE,
 BUILT-IN CABINET OR IN ANOTHER CONFINED SPACE.
 ENSURE THE UNIT IS WELL VENTILATED. TO PREVENT
 RISK OF ELECTRIC SHOCK OR FIRE HAZARD DUE TO
 OVERHEATING, ENSURE THAT CURTAINS AND ANY
 OTHER MATERIALS DO NOT OBSTRUCT THE
 VENTILATION VENTS.
- DO NOT OBSTRUCT THE UNIT'S VENTILATION OPENINGS
 WITH NEWSPAPERS, TABLECLOTHS, CURTAINS, AND
 SIMILAR ITEMS.
- DO NOT PLACE SOURCES OF NAKED FLAMES, SUCH AS
 LIGHTED CANDLES, ON THE UNIT.
- DISPOSE OF BATTERIES IN AN ENVIRONMENTALLY
 FRIENDLY MANNER.

THIS UNIT IS INTENDED FOR USE IN MODERATE CLIMATES.

This product may receive radio interference caused by mobile
 telephones during use. If such interference is apparent, please
 increase separation between the product and the mobile
 telephone.

The socket outlet shall be installed near the equipment and
 easily accessible or the mains plug or an appliance coupler shall
 remain readily operable.



DANGER	- VISIBLE AND INVISIBLE LASER RADIATION WHEN OPEN. AVOID DIRECT EXPOSURE TO BEAM. (FDA 21 CFR)
CAUTION	- VISIBLE AND INVISIBLE LASER RADIATION WHEN OPEN. AVOID EXPOSURE TO BEAM. (IEC60825-1)
ATTENTION	- RAYONNEMENT LASER VISIBLE ET INVISIBLE EN CAS D'OUVERTURE. EXPOSITION DANGEREUSE AU FAISCEAU.
ADVARSEL	- SYNLIG OG USYNLIG LASERSTRÅLING VED ÅBNING. UNNGÅ EKSPONERING FOR STRÅLEN.
VARO!	- AVATTAESSA OLET ALTTIINA NÄKYVÄÄ JA NÄKYMÄTÖN LASERSATEILYLLÄ. ÄLÄ KATSO SÄTEESEEN.
VARNING	- SYNLIG OCH OSYNLIG LASERSTRÅLNING NÄR DENNA DEL ÄR ÖPPNAD. BETRakta EJ STRÅLEN.
ADVARSEL	- SYNLIG OG USYNLIG LASERSTRÅLING NÄR DEKSEL ÅPNES. UNNGÅ EKSPONERING FOR STRÅLEN.
VORSICHT	- SICHTBARE UND UNSICHTBARE LASERSTRÄHLUNG, WENN ABDECKUNG GEÖFFNET. NICHT DEM STRAHL AUSSETZEN.
注意	- 打开时有可见及不可见激光辐射。避免激光束照射。
注意	- ここを開くと可視及び不可視のレーザー光が出ます。 ビームを直接見たり、触れたりしないでください。 RQLS0233

(Inside of product)

**Keep the small memory cards such as the SD
 Memory Card out of reach of children. If
 swallowed, seek medical advice immediately.**

Table of contents

Getting started

Accessories	3
Useful features	4
The remote control	4
Control reference guide	5
STEP 1 Connection	6
STEP 2 Channel reception settings	10
STEP 3 Set up to match your television and remote control	12
To enjoy progressive video	12
Disc and card information	14

Recording

Recording television programmes	16
Recording modes and approximate recording times	17
Playing while you are recording	17
Flexible Recording	18
Direct TV Recording	18
Recording from satellite/digital receiver or decoder	18
Timer recording	19
Using SHOWVIEW number to make timer recordings	19
Manually programming timer recordings	20
Check, change or delete a programme	21
Linked timer recordings with external equipment (EXT LINK) ..	21

Playing back

Playing recorded video contents/Playing play-only discs	22
Operations during play	23
Editing operations during play	24
Changing audio	24
Using menus to play MP3	25
Playing still pictures	26
Useful functions during still picture play	27
Using on-screen menus and Status messages ..	28
On-screen menus	28
Status messages	29

Editing

Editing titles/chapters	30
Editing titles/chapters and playing chapters	30
Title operations	31
Chapter operations	31
Creating, editing and playing play lists	32
Creating play lists	32
Editing and playing play lists/chapters	33
Play list operations	33
Chapter operations	33
Editing still pictures	34
Picture and folder operation	34

Transfer (Dubbing)

Recording from a video cassette recorder	35
Manual recording	35
DV automatic recording (DV AUTO REC)	35
Transferring (dubbing) still pictures	36
Transferring (dubbing) using the transferring (dubbing) list ..	36
Transferring (dubbing) all the still pictures of a card onto a DVD-RAM—COPY ALL PICTURES	37

Convenient functions

FUNCTIONS window	37
Disc and card management	38
Setting the protection	38
Providing a disc with a name	38
Erasing all titles and play lists—Erase all titles	38
Erasing all the contents of a disc or card—Format	39
Enabling DVD-R to be played on other equipment—Finalize ..	39
Entering text	40
Changing the unit's settings	41
Common procedures	41
Summary of settings	41
Tuning	45
TV System	46
Clock settings	47
Child Lock	47

Reference

Specifications	48
Glossary	49
Frequently asked questions	51
Error messages	52
Troubleshooting guide	53
Safety precautions	57
Maintenance/Disc and card handling	57
Index	58

Accessories

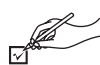

Please check and identify the supplied accessories.



1 Remote control (EUR7721KC0)



1 AC mains lead
●For use with this unit only. Do not use it with other equipment.



1 RF coaxial cable

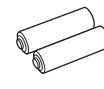

2 Batteries for remote control



1 Audio/video cable

ENGLISH

Getting started

Useful features

This DVD Video recorder records high quality images to rapid random access capable DVD-RAM media. This has resulted in many new features that out perform older tape formats. The following information summarizes a few of these features.

Instant recording

You no longer need to search for empty disc space. By pressing the recording button, the unit finds available recording space and begins recording right away. There is no need to worry about overwriting already recorded content.



Chasing playback

There is no need to wait until recording is complete. Without stopping recording, you can play the video currently being recorded from its beginning.

SD/PC card slots, DV input terminal

This unit is equipped with interfaces that allow networking with digital equipment.

- The SD/PC card slots of this unit let you transfer (dub) digital camera photographs from a card to DVD-RAM for easy storage without using a computer.
- The DV automatic recording function of this unit lets you easily transfer (dub) digital images to the DVD-RAM by connecting only a single DV cable.



Simultaneous Recording and Playback

While recording, you can play another video programme that was recorded previously.

Instant play

There is no need to rewind or search forward. Direct Navigator guides you to the beginning of the recorded video immediately.



Time Slip

During play and also while recording, you can jump to the scene you wish to view by specifying the skip time.

ENGLISH

Getting started

The remote control

■ Batteries

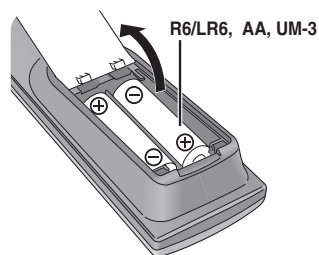

- Insert so the poles (+ and -) match those in the remote control.
- Do not use rechargeable type batteries.
- Do not mix old and new batteries.
- Do not use different types at the same time.
- Do not heat or expose to flame.
- Do not take apart or short circuit.
- Do not attempt to recharge alkaline or manganese batteries.
- Do not use batteries if the covering has been peeled off.

Mishandling of batteries can cause electrolyte leakage which can damage items the fluid contacts and may cause a fire.

Remove if the remote control is not going to be used for a long period of time. Store in a cool, dark place.

Note

If you cannot operate the unit or television using the remote control after changing the batteries, please re-enter the codes (► page 13).

■ Use

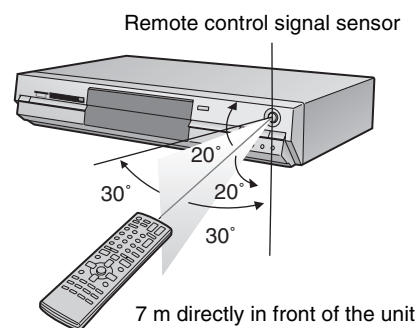

The manufacturer accepts no responsibility and offers no compensation for loss of recorded or edited material due to a problem with the unit or recordable media, and accepts no responsibility and offers no compensation for any subsequent damage caused by such loss.

Examples of causes of such losses are

- A disc recorded and edited with this unit is played in a DVD recorder or computer disc drive manufactured by another company.
- A disc used as described above and then played again in this unit.
- A disc recorded and edited with a DVD recorder or computer disc drive manufactured by another company is played in this unit.

Control reference guide

Remote control

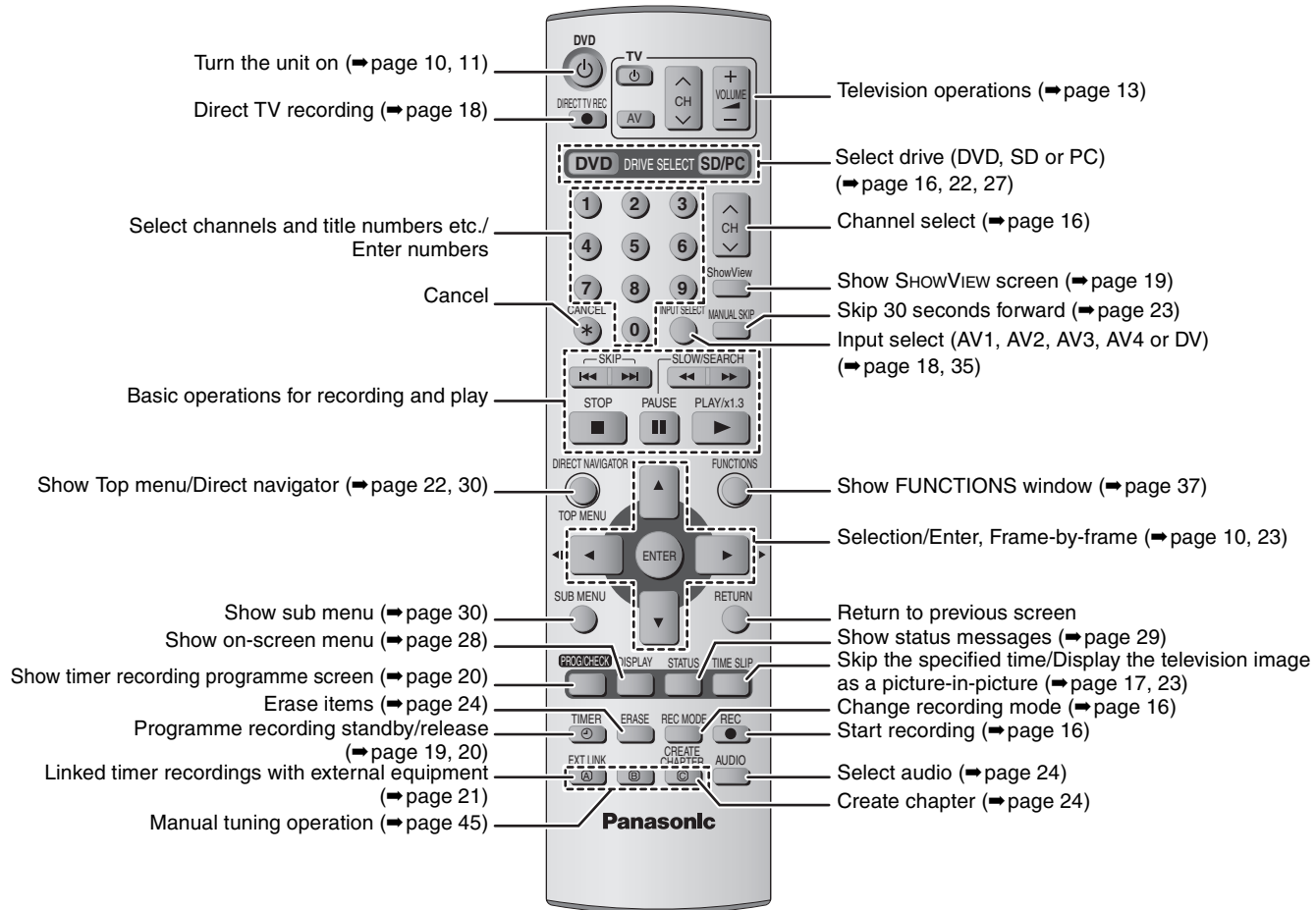

ENGLISH

Getting started

Main unit

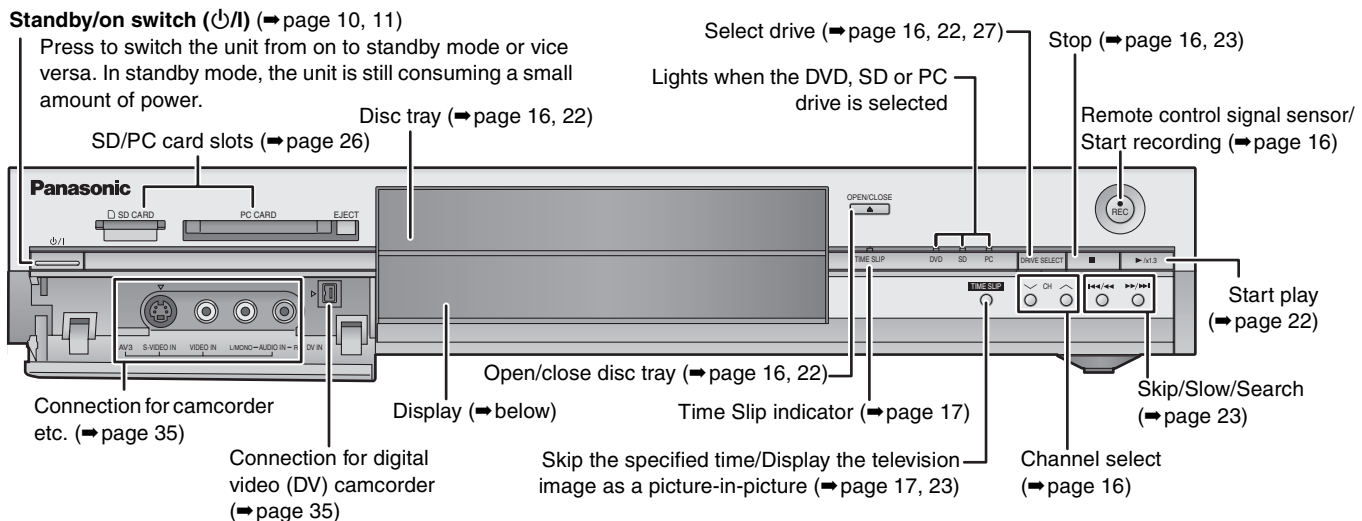

Rear panel terminals (⇒ page 7, 8)

The unit's display

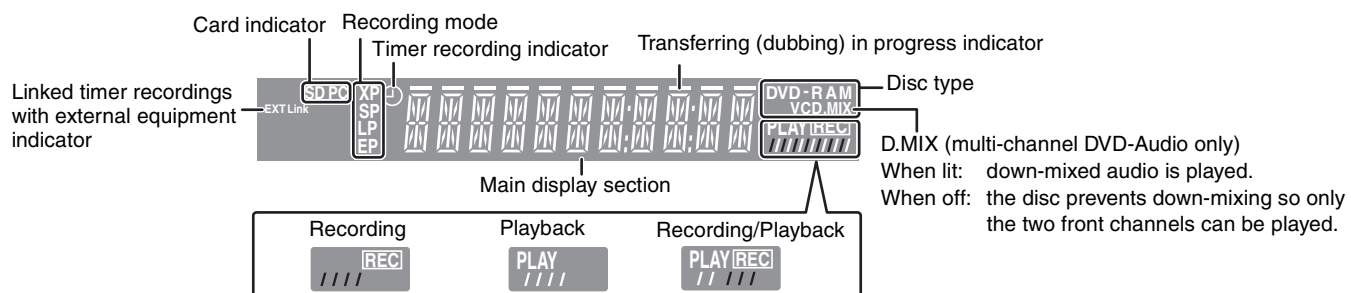





RQT7448

STEP 1 Connection

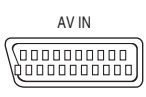
- The equipment connections described are examples.
- Before connection, turn off all equipment and read the appropriate operating instructions.
- Peripheral equipment and optional cables sold separately unless otherwise indicated.

Recommended connection for your television

What kind of input terminal does your television have?	Required cable(s)	Page No. for connections	Page No. for TV settings
Scart 	Fully wired 21-pin Scart cable	➔ 7	➔ 11 • If it's a Q Link television ➔ 10
Component video 	3 video cables	➔ 8	➔ 11
S-Video 	S-Video cable	➔ 8	➔ 11
Audio/Video 	Audio/Video cable (included)	➔ 8	➔ 11

Q Link functions

Q Link offers a range of convenient functions (For further details ➔ page 50). Make sure to connect a fully wired 21-pin Scart cable to the television if using the Q Link function.

The following systems from other manufacturers have similar function to Q Link from Panasonic. For details, refer to your television's operating instructions or consult your dealer.

- Q Link (registered trademark of Panasonic)
- DATA LOGIC (registered trademark of Metz)
- Easy Link (registered trademark of Philips)
- Megalogic (registered trademark of Grundig)
- SMARTLINK (registered trademark of Sony)

Examples of equipment you can connect to this unit's terminals

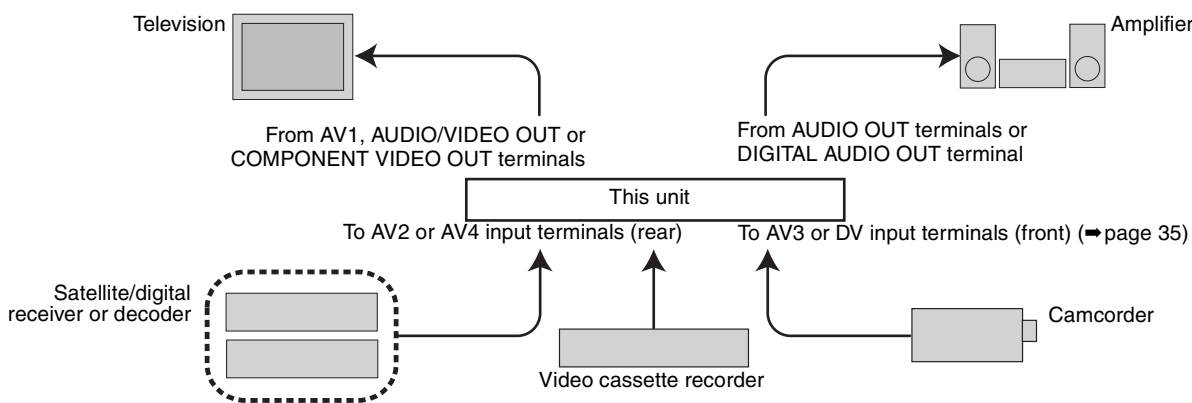

Do not connect the unit through a video cassette recorder

Video signals fed through video cassette recorders will be affected by copyright protection systems and the picture will not be shown correctly on the television.

- When connecting to a television with a built in VCR, connect to the input terminals on the television side, not the VCR side.

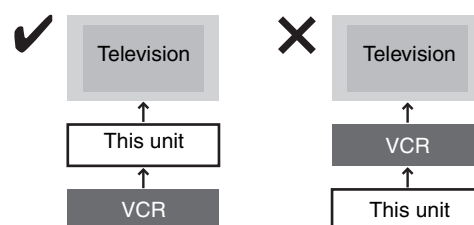

When the unit is not to be used for a long time

To save power, unplug it from the household mains socket. This unit consumes a small amount of power, even when it is turned off (approx. 3 W).

Before moving the unit, ensure the disc tray is empty.
Failure to do so will risk severely damaging the disc and the unit.

Connecting a television with 21-pin Scart terminal and VCR

When there is no 21-pin Scart terminal on the television (→ page 8)

— indicates included accessories.

— indicates accessories not included.

①—④ are required connections. Connect in the numbered order.

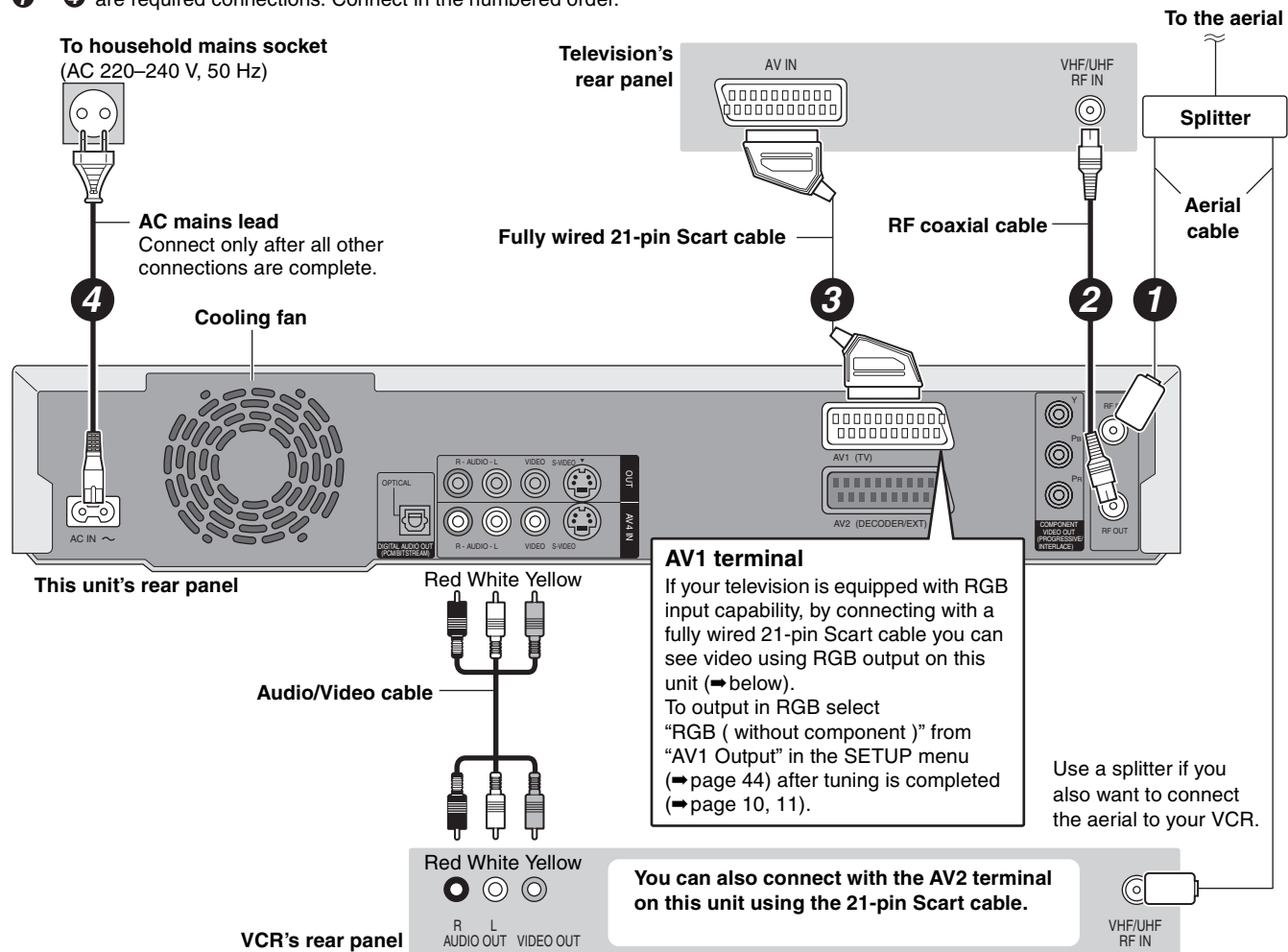

■ RGB

This refers to the three primary colours of light, red (R), green (G), and blue (B) and also the method of producing video that uses them. By dividing the video signal into the three colours for transmission, noise is reduced for even higher quality images.

STEP 1 Connection

Connecting a television with AUDIO/VIDEO, S-VIDEO or COMPONENT VIDEO terminals and VCR

Connecting to the television using the 21-pin Scart cables (→ page 7)

— indicates included accessories.

— indicates accessories not included.

① — ④ are required connections. Connect in the numbered order.

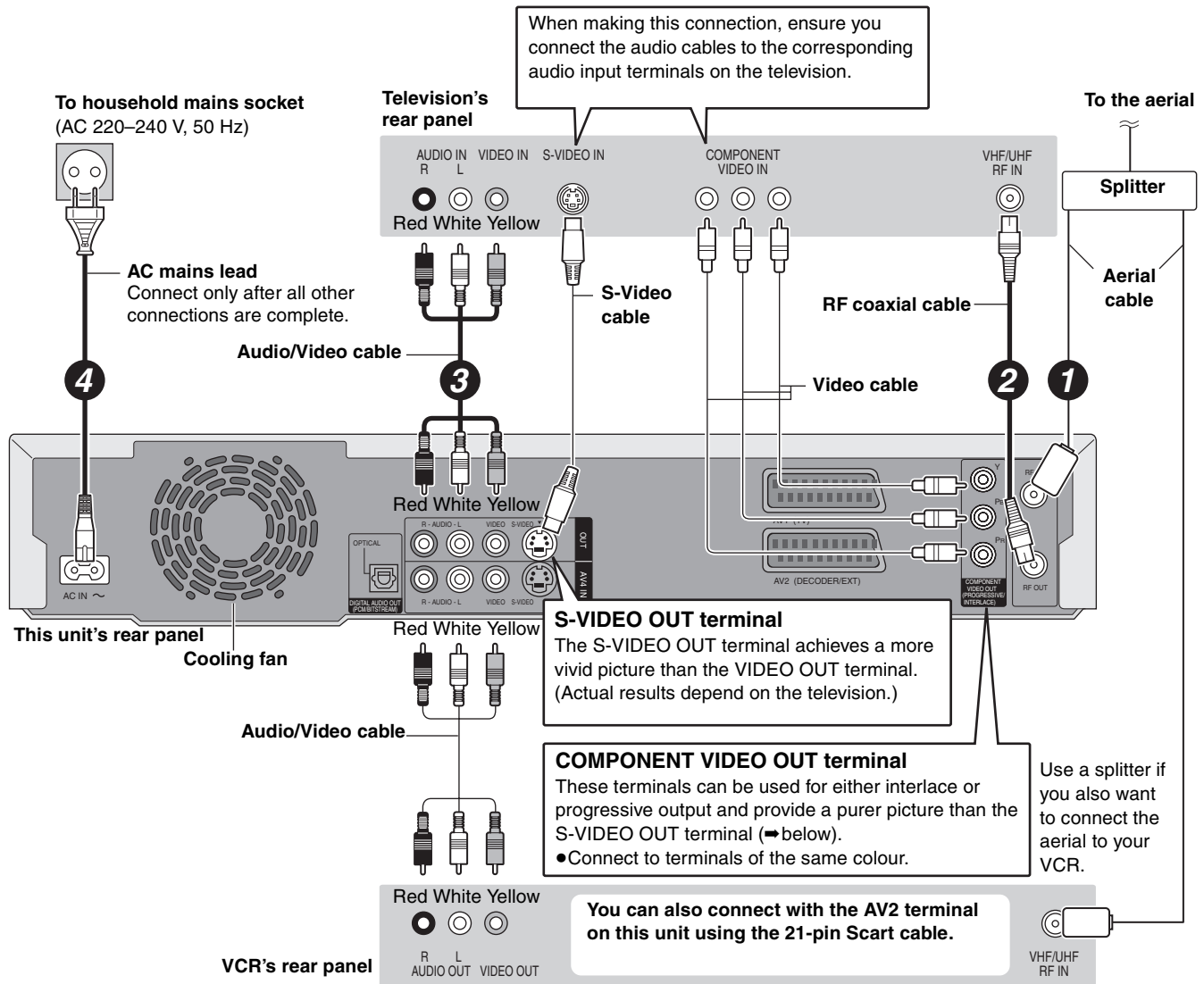

■ Component video output

Component signal outputs the colour difference signals (P_B/P_R) and luminance signal (Y) separately in order to achieve high fidelity in reproducing colours. If the television is compatible with progressive output, a high quality picture can be output because this unit's component video output terminal outputs a progressive output signal (→ page 49).

For progressive output (→ page 12)

Connecting a satellite receiver, digital receiver or decoder

- Decoder here means the device used to decode scrambled broadcasts (Pay TV).
- Change the “AV2 Input” and “AV2 Connection” settings in the SETUP menu to match the connected equipment (⇒ page 44) after tuning is completed (⇒ page 10, 11).

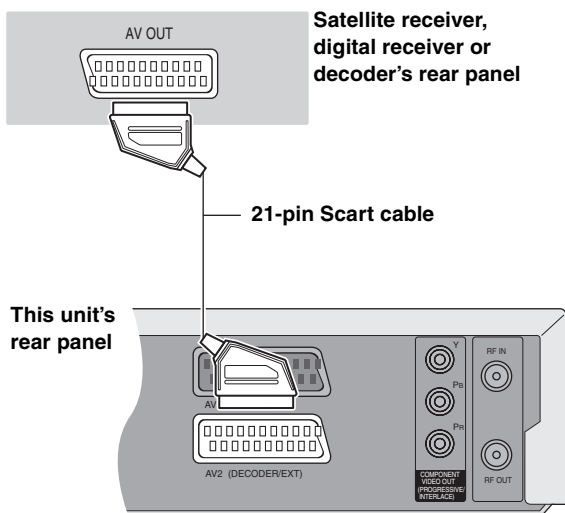

Viewing video from the decoder on the television while the unit is stopped, or while recording

If you connected the television to the AV1 terminal and the decoder to the AV2 terminal on this unit, press [0]+[ENTER]. (“DVD” appears on the unit’s display.)

Press again to cancel. (“TV” appears on the unit’s display.)

- If the television is compatible with RGB input, the RGB output signal from the decoder can also be output from the main unit the same way.

Connecting an amplifier or system component

To enjoy multi-channel surround sound on DVD-Video

Connect an amplifier with Dolby Digital, DTS and MPEG decoders using an optical digital audio cable and change the settings in “Digital Audio Output” (⇒ page 43) after tuning is completed (⇒ page 10, 11).

- You cannot use DTS Digital Surround decoders not suited to DVD.
- Even if using this connection, output will be only 2 channels when playing DVD-Audio.

Connection to a stereo amplifier

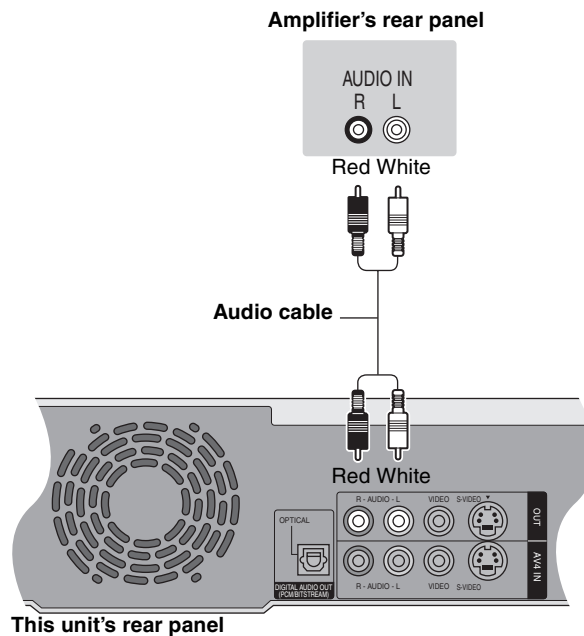
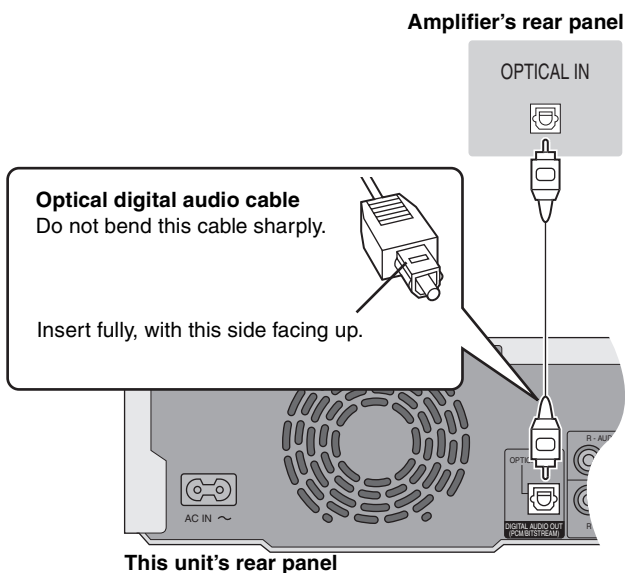

Do not place the unit on amplifiers or equipment that may become hot.

The heat can damage the unit.

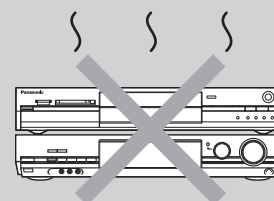

STEP 2 Channel reception settings

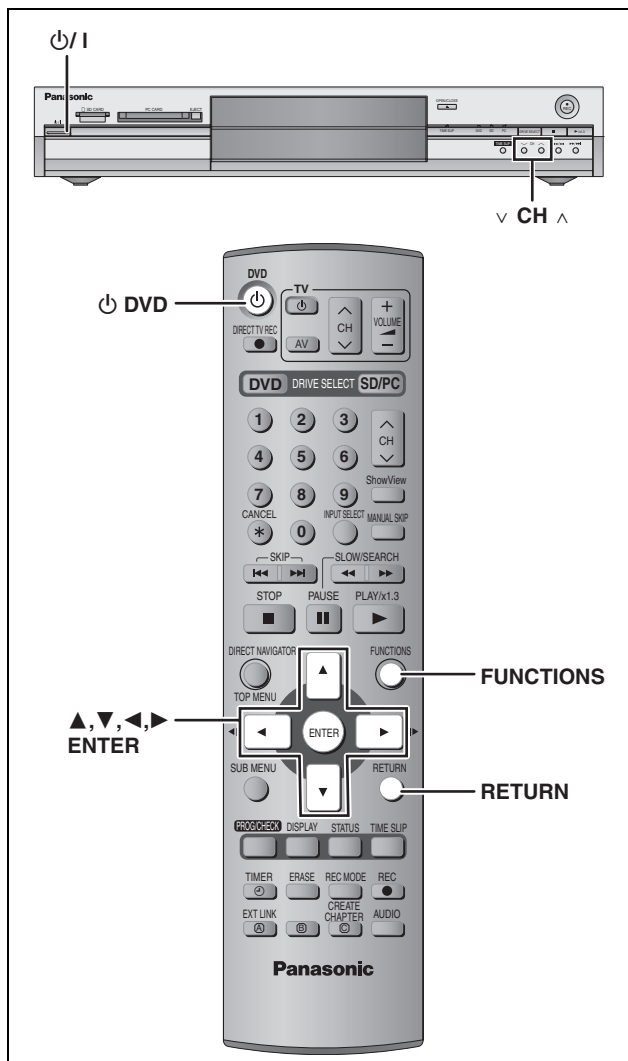

Preset Download (Setup with Q Link functions)

When connecting to a television that has the Q Link function (⇒ page 50) with a fully wired 21-pin Scart cable (⇒ page 7).

You can download the tuning positions from the television. This unit's Auto Clock Setting function synchronizes the time when the TV channel that is broadcasting time and date information is tuned.

- 1 Turn on the television and select the appropriate AV input to suit the connections to this unit.
- 2 Press [DVD] to turn the unit on.

Downloading from the television starts.



Downloading is complete when you see the television picture.

- If the Country setting menu appears on the television, press [▲, ▼] to select the country and press [ENTER].



When "Россия" (Russia) is selected in the Country setting menu, the names of TV stations may not be correctly displayed and the Auto Clock Setting does not work. Set the clock manually (⇒ page 47).

To stop partway

Press [RETURN].

■ If the clock setting menu appears

Set the clock manually (⇒ page 47).

■ To confirm that stations have been tuned correctly (⇒ page 45)

■ To restart Preset Download (⇒ page 46)

Auto-Setup (Setup without Q Link functions)

- When connecting to a television with the VIDEO OUT, S-VIDEO OUT or COMPONENT VIDEO OUT terminal (⇒ page 8).
- When connecting to a television that does not have the Q Link function (⇒ page 50).

This unit's Auto-Setup function automatically tunes all available TV stations and synchronizes the time when the TV channel that is broadcasting time and date information is tuned.

- 1 Turn on the television and select the appropriate AV input to suit the connections to this unit.**
- 2 Press [⏻ DVD] to turn the unit on.**

The Country setting menu appears.



When "Россия" (Russia) is selected in the Country setting menu, the names of TV stations may not be correctly displayed and the Auto Clock Setting does not work. Set the clock manually (⇒ page 47).

- 3 Press [▲, ▼] to select the country.**
- 4 Press [ENTER].**

Auto-Setup starts. This takes about 5 minutes.

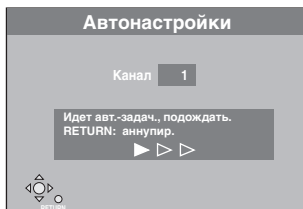

Auto-Setup is complete when you see the television picture.

To stop partway
Press [RETURN].

■ To change the on-screen menu language to English

- ① While stopped, press [FUNCTIONS].
- ② Press [▲, ▼, ◀, ▶] to select "Нач. наст." (SETUP) and press [ENTER].
- ③ Press [▲, ▼] to select "Другое" (Others) and press [▶].
- ④ Press [▲, ▼] to select "Язык" (Language) and press [ENTER].
- ⑤ Press [▲, ▼] to select "English" and press [ENTER].

■ If the clock setting menu appears

Set the clock manually (⇒ page 47).

■ To confirm that stations have been tuned correctly (⇒ page 45)

■ To restart Auto-Setup (⇒ page 46)

You can also use the following method to restart Auto-Setup.

When the unit is on and stopped
Press and hold [v CH] and [CH ^] on the main unit until the Country setting screen appears.

- All the settings except for the ratings level, ratings password and time settings return to the factory preset. The timer recording programmes are also cancelled.

STEP 3 Set up to match your television and remote control

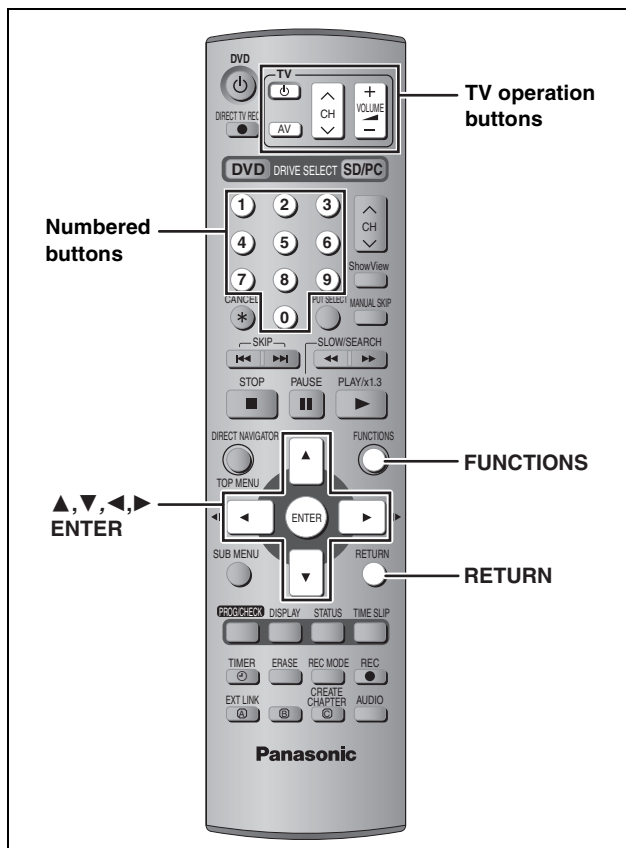

- 3 Press [**▲**, **▼**] to select “Connection” and press [**▶**].
- 4 Press [**▲**, **▼**] to select “TV Aspect” and press [**ENTER**].
- 5 Press [**▲**, **▼**] to select the TV aspect and press [**ENTER**].

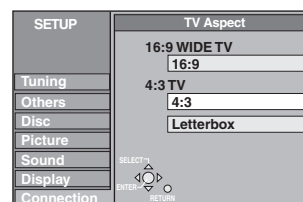

- **16:9**: 16:9 widescreen television
- **4:3**: 4:3 aspect television
- **RAM** Titles are recorded as they appear on screen.
- **DVD-V** Video recorded for a widescreen is played as Pan & Scan (unless prohibited by the producer of the disc) (→ page 49).
- **Letterbox**: 4:3 aspect television
Widescreen picture is shown in the letterbox style (→ page 49).

To enjoy progressive video

You can enjoy progressive video by connecting this unit's COMPONENT VIDEO OUT terminals to an LCD/plasma television or LCD projector compatible with progressive scan (→ page 49).

- 1 While stopped
Press [**FUNCTIONS**].
- 2 Press [**▲**, **▼**, **◀**, **▶**] to select “SETUP” and press [**ENTER**].
- 3 Press [**▲**, **▼**] to select “Connection” and press [**▶**].
- 4 Press [**▲**, **▼**] to select “Progressive” and press [**ENTER**].
- 5 Press [**▲**, **▼**] to select “On” and press [**ENTER**].
Output becomes progressive.

Note

- When connected to a regular television (CRT: Cathode ray tube) or a multi system television using PAL mode, even if it is progressive compatible, progressive output can cause some flickering. Turn off “Progressive” if this occurs (→ page 29).
- There is no output from the COMPONENT VIDEO OUT terminals if “AV1 Output” in the SETUP menu is set to “RGB (without component)”. Set this item to either “Video (with component)” or “S-Video (with component)” (→ page 44).
- If the unit is connected to the television through VIDEO OUT, S-VIDEO OUT or AV1 terminal, output will be interlace irrespective of the settings.

Selecting television type and aspect

Choose the setting to suit your television and preference.

- 1 While stopped
Press [**FUNCTIONS**].

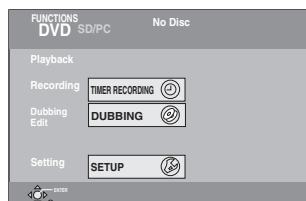

- 2 Press [**▲**, **▼**, **◀**, **▶**] to select “SETUP” and press [**ENTER**].

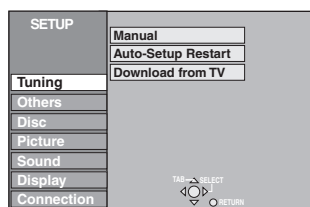

To exit the screen

Press [**RETURN**] several times.

To return to the previous screen

Press [**RETURN**].

Television operation

You can configure the remote control TV operation buttons to turn the television on/off, change the television input mode, select the television channel and change the television volume.

Point the remote control at the television

While pressing [TV], enter the code with the numbered buttons.

e.g., 01: [0] → [1]

Manufacturer and Code No.

Brand	Code
Panasonic	01, 02, 03, 04, 45
AIWA	35
AKAI	27, 30
BLAUPUNKT	09
BRANDT	10, 15
BUSH	05, 06
CURTIS	31
DESMET	05, 31, 33
DUAL	05, 06
ELEMIS	31
FERGUSON	10
GOLDSTAR/LG	31
GOODMANS	05, 06, 31
GRUNDIG	09
HITACHI	22, 23, 31, 40, 41, 42
INNO HIT	34
IRRADIO	30
ITT	25
JVC	17, 39
LOEWE	07
METZ	28, 31
MITSUBISHI	06, 19, 20
MIVAR	24
NEC	36
NOKIA	25, 26, 27
NORDMENDE	10
ORION	37
PHILIPS	05, 06
PHONOLA	31, 33
PIONEER	38
PYE	05, 06
RADIOLA	05, 06
SABA	10
SALORA	26
SAMSUNG	31, 32, 43
SANSUI	05, 31, 33
SANYO	21
SBR	06
SCHNEIDER	05, 06, 29, 30, 31
SELECO	06, 25
SHARP	18
SIEMENS	09
SINUDYNE	05, 06, 33
SONY	08
TELEFUNKEN	10, 11, 12, 13, 14
THOMSON	10, 15, 44
TOSHIBA	16
WHITE WESTINGHOUSE	05, 06

Test by turning on the television and changing channels. Repeat the procedure until you find the code that allows correct operation.

- If your television brand is not listed or if the code listed for your television does not allow control of your television, this remote control is not compatible with your television.

When other Panasonic products respond to this remote control

If other Panasonic products are placed close together, change the remote control code on the main unit and the remote control (the two must match).

Under normal circumstances use the factory set code "DVD 1".

- 1 While stopped
Press [FUNCTIONS].
- 2 Press [▲, ▼, ◀, ▶] to select "SETUP" and press [ENTER].
- 3 Press [▲, ▼] to select "Others" and press [▶].
- 4 Press [▲, ▼] to select "Remote Control" and press [ENTER].
- 5 Press [▲, ▼] to select the code ("DVD 1", "DVD 2" or "DVD 3") and press [ENTER].

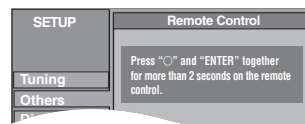

- 6 To change the code on the remote control
While pressing [ENTER], press and hold the numbered button ([1], [2] or [3]) for more than 2 seconds.
- 7 Press [ENTER].

- When the following indicator appears on the unit's display



The unit's remote control code

Change the code on the remote control to match the main unit's (→ step 6).

Note



Executing "Shipping Condition" in the SETUP menu returns the main unit code to "DVD 1". Change the remote control code to 1 (→ step 6).

Disc and card information

ENGLISH

Getting started

Discs you can use for recording and play (12 cm/8 cm)

Disc type	Logo	Instructions
DVD-RAM ● 4.7 GB/9.4 GB, 12 cm ● 2.8 GB, 8 cm Indicated in these instructions with RAM		Re-writable discs <ul style="list-style-type: none"> You can record up to 16 hours [in EP (8Hour) mode on double-sided disc. You cannot record or play continuously on two sides] (⇒ page 17, Recording modes and approximate recording times). You can view the title being recorded from the beginning (Chasing playback, Time Slip) (⇒ page 17). Scratch and dust resistant cartridge discs and large capacity double sided discs (9.4 GB) are commercially available. You can record digital broadcasts that allow “One time only recording” when using CPRM (Content Protection for Recordable Media) compatible discs (⇒ page 49). This unit is compatible with 1×–3× recording speed discs. You can play and transfer (dub) still pictures taken on a digital camera etc. (⇒ page 26, 36).
DVD-R ● 4.7 GB, 12 cm ● 1.4 GB, 8 cm DVD-R		One time recording discs (recordable until the disc is full) <ul style="list-style-type: none"> You can record up to 8 hours [in EP (8Hour) mode] (⇒ page 17, Recording modes and approximate recording times). By finalizing the disc, you can play it in a DVD player as DVD-Video (Play only) (⇒ page 39, 49). You cannot record digital broadcasts that allow “One time only recording”. This unit is compatible with 1×–4× recording speed discs.

- We recommend using Panasonic discs. DVD-R from other manufacturers may not be recorded or played due to the condition of the recording.
- This unit cannot record to discs containing both PAL and NTSC signals. Play of discs recorded with both PAL and NTSC on another unit is not guaranteed.





Which should I use, DVD-RAM or DVD-R?

The following chart indicates the differences. Select based upon what you require.

(√: Possible, X: Impossible)	DVD-RAM	DVD-R
Re-writable	√	X
Edit	√	※1
Play on other players	√※2	√※3
Recording both M 1 and M 2 of bilingual broadcast	√	X※4
Recording broadcasts that allow one copy	√※5	X
Recording 16:9 aspect picture	√	※6

- ※ 1 You can erase, enter name and change thumbnail. Available space does not increase after erasing.
- ※ 2 Only on DVD-RAM compatible players.
- ※ 3 After finalizing the disc (⇒ page 39, 49).
- ※ 4 Only one is recorded (⇒ page 43, Bilingual Audio Selection).
- ※ 5 CPRM (⇒ page 49) compatible discs only.
- ※ 6 The picture is recorded in 4:3 aspect.

Play-only discs (12 cm/8 cm)

Disc type	Logo	Instructions
DVD-Audio DVD-A		High fidelity music discs <ul style="list-style-type: none"> ● Played on this unit in 2 channels.
DVD-Video DVD-V		High quality movie and music discs
Video CD VCD		Recorded music and video (including CD-R/RW)
Audio CD CD		Recorded music and audio (including CD-R/RW)
	—	CD-R and CD-RW with music recorded in MP3 (⇒ page 25)

- This unit plays CD-R/CD-RW discs (audio recording discs) which have been recorded under one of the following standards: CD-DA, MP3 and Video CD. Close the session or finalize the disc after recording. Play may be impossible on some CD-R or CD-RW discs due to the condition of the recording.
- The producer of the material can control how discs are played. So you may not always be able to control play as described in these operating instructions. Read the disc's instructions carefully.

Discs that cannot be played

- 2.6 and 5.2 GB DVD-RAM, 12 cm
 - 3.95 and 4.7 GB DVD-R for Authoring
 - Unfinalized DVD-R recorded on other equipment (⇒ page 49, Finalize)
 - DVD-Video with a region number other than “5” or “ALL”
- | | | | |
|-----------|-------------------------|--------|------------|
| ● DVD-ROM | ● DVD-RW | ● +R | ● +RW |
| ● CD-ROM | ● CDV | ● CD-G | ● Photo CD |
| ● CVD | ● SVCD | ● SACD | ● MV-Disc |
| ● PD | ● Divx Video Disc, etc. | | |

Cards useable on this unit

Type	Instructions
SD Memory Card MultiMediaCard SD	You can insert directly into the SD card slot. <ul style="list-style-type: none"> You can play and transfer (dub) still pictures taken on a digital camera etc. (⇒ page 26, 36). You can set the DPOF (Digital Print Order Format) for automatic printing on your home printer or at a photo developing store (⇒ page 34, 49).
SD Memory Card MultiMediaCard CompactFlash SmartMedia MEMORYSTICK xD-Picture Card Microdrive PC	You can insert into the PC card slot using an adaptor (TYPE II PC card adaptor). <ul style="list-style-type: none"> Compatible with: FAT 12 or FAT 16 We recommend using a Panasonic SD card. You cannot use SD cards that exceed 2 GB. We recommend using this unit to format a card before recording (⇒ page 39, 49). You may not be able to use the card if formatted on a computer.
ATA Flash PC Card Mobile hard disk* PC	You can insert directly into the PC card slot. <ul style="list-style-type: none"> * Content saved on SD media storage (SV-PT1). You can only play the recorded still pictures and transfer (dub) the data onto other cards or DVD-RAM.

Structure of folders displayed by this unit

The following  can be displayed on this unit.

***: Numbers XXX: Letters

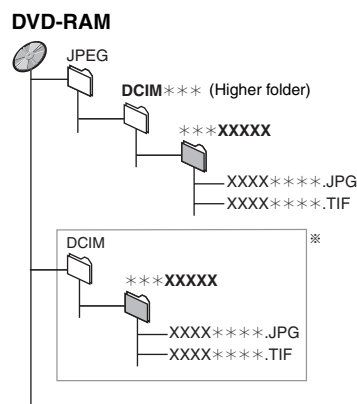
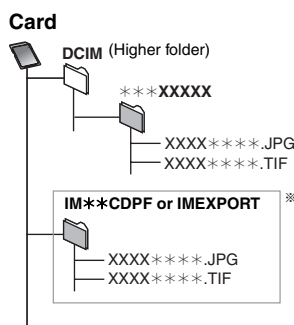

* Folders can be created on other equipment. However, these folders cannot be selected as a transferring (dubbing) destination.

• The folder cannot be displayed if the numbers are all "0" (e.g., DCIM000 etc).

• If a folder name or filename has been input using other equipment, the name may not be displayed properly or you may not be able to play or edit the data.

Types of disc for the type of connected TV

When you use the discs recorded either PAL or NTSC, refer to this table.

(√: Possible, X: Impossible)

TV type	Disc	Yes/No
Multi-system TV	PAL	√
	NTSC	√ ^{*1}
NTSC TV	PAL	X
	NTSC	√ ^{*2}
PAL TV	PAL	√
	NTSC	√ ^{*3} (PAL60)

*1 If you select "NTSC" in "TV System" (⇒ page 46), the picture may be clearer.

*2 Select "NTSC" in "TV System" (⇒ page 46).

*3 If your television is not equipped to handle PAL 525/60 signals the picture will not be shown correctly.

Accessory discs

DVD-RAM

9.4 GB, double-sided, type 4 cartridge: LM-AD240LE

4.7 GB, single-sided, type 2 cartridge: LM-AB120LE

4.7 GB, single-sided, non-cartridge: LM-AF120LE

DVD-R

4.7 GB, single-sided, non-cartridge: LM-RF120LE

Recording television programmes

ENGLISH

Recording

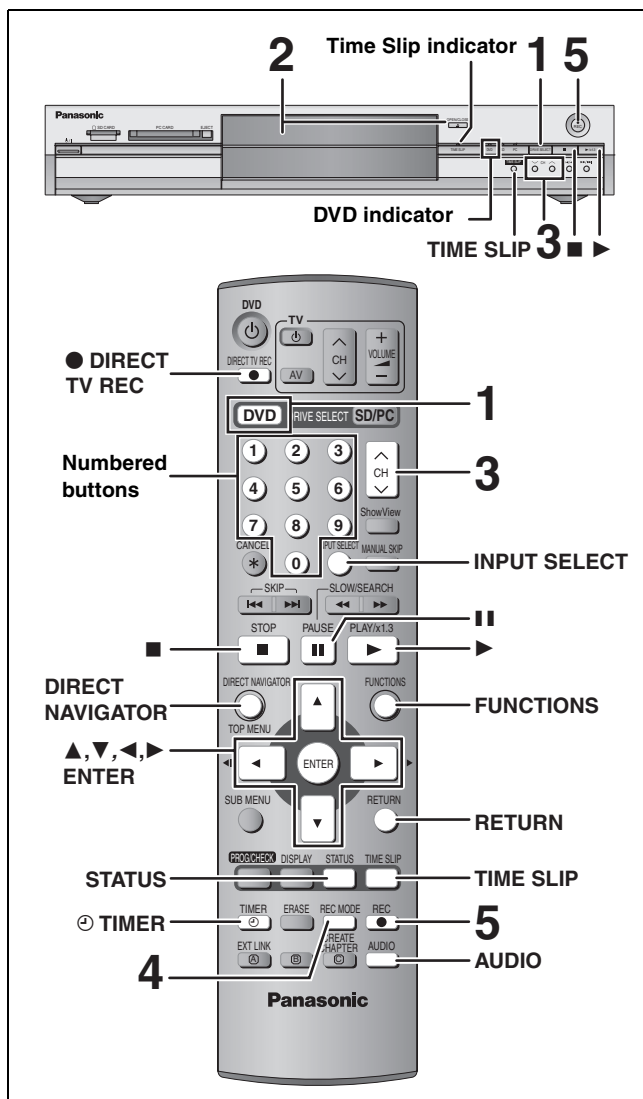

RAM DVD-R

- You can record up to 99 titles on one disc.
- It is not possible to record continuously from one side of a double sided disc to the other. You will need to eject the disc and turn it over.
- When using 8 cm DVD-RAM, remove the disc from the cartridge.
- It is not possible to record CPRM (⇒ page 49) protected material onto DVD-R or 2.8 GB DVD-RAM discs.
- It is not possible to record to a card.

When recording to DVD-R

- When recording bilingual broadcasts, only the audio selected in "Bilingual Audio Selection" (⇒ page 43) is recorded ("M 1" or "M 2").
- In order to play a DVD-R recorded using this unit on another playback source, the disc must first be finalized (⇒ page 39).

1 Press [DVD] to select the DVD drive.

The DVD indicator lights up on the unit.

2 Press [▲ OPEN/CLOSE] on the main unit to open the tray and insert a disc.

• Press the button again to close the tray.

Insert label-up.

Insert fully so it clicks into place.

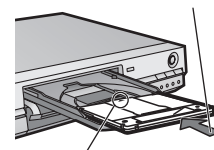
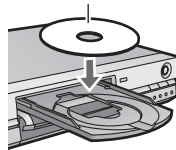

Insert with the arrow facing in.

3 Press [▲ ▼ CH] to select the channel.



To select with the numbered buttons:

e.g., 5: [0] ⇒ [5]

15: [1] ⇒ [5]

4 Press [REC MODE] to select the recording mode (XP, SP, LP or EP).



Remaining time on the disc

• To record sound using LPCM (XP mode only):

Set the "Audio Mode for XP Recording" to "LPCM" in the SETUP menu (⇒ page 43).

5 Press [● REC] to start recording.



Recording will take place on open space on disc. Data will not be overwritten.

- You cannot change the channel or recording mode during recording.
- **RAM** You can change the audio being received by pressing [AUDIO] during recording. (Does not affect the recording of audio.)

■ To stop recording

Press [■].

From the start to the end of the recording is called one title.

DVD-R

It takes about 30 seconds for the unit to complete recording management information after recording finishes.

■ To pause recording

Press [II].

Press again to restart recording.

(Title is not split into separate titles.)

■ To specify a time to stop recording—One Touch Recording

During recording

Press [● REC] on the main unit to select the recording time.

Each time you press the button:
30 (min.) → 60 (min.) → 90 (min.) → 120 (min.)
↑ Counter (cancel) ← 240 (min.) ← 180 (min.) ↓

- This does not work during timer recordings (⇒ page 19) or while using Flexible Recording (⇒ page 18).

To stop recording partway

Press [■].

If a station broadcasts Teletext information

The unit automatically records the programme's and station's name if the station's Title Page is correctly set (⇒ page 45).

Note

The unit may take some time in retrieving titles (up to 30 minutes) and may fail in some cases.

Recording modes and approximate recording times

Depending on the content being recorded, the recording times may become shorter than indicated.

(Unit: hour)

Mode	DVD-RAM		DVD-R (4.7 GB)
	Single-sided (4.7 GB)	Double-sided (9.4 GB)	
XP (High quality)	1	2	1
SP (Normal)	2	4	2
LP (Long play)	4	8	4
EP (Extra long play)	8 (6*)	16 (12*)	8 (6*)

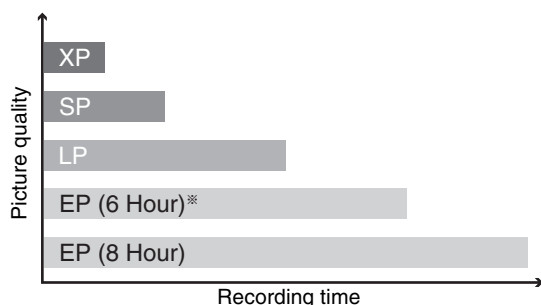

* When "Recording time in EP mode" is set to "EP (6Hour)" in the SETUP menu.

The sound quality is better when using "EP (6Hour)" than when using "EP (8Hour)".

Note

When recording to DVD-RAM using "EP (8Hour)" mode, play may not be possible on DVD players that are compatible with DVD-RAM. In this case use "EP (6Hour)" mode.

FR (Flexible Recording Mode)

The unit automatically selects a recording rate between XP and EP (8Hour) that will enable the recordings to fit in the remaining disc space with the best possible recording quality.

- You can set when programming timer recordings.
- All the recording modes from XP to EP appear in the display.



Playing while you are recording

While recording to DVD-RAM you can view the title being recorded from the beginning as well as play a recorded title.

RAM

Playing from the beginning of the title you are recording—Chasing playback

Press [▶] (PLAY).

Time Slip indicator on the main unit lights.

Playing a title previously recorded while recording—Simultaneous rec and play

1 Press [DIRECT NAVIGATOR].

2 Press [▲, ▼, ◀, ▶] to select a title and press [ENTER].

Time Slip indicator on the main unit lights.

To exit the DIRECT NAVIGATOR screen

Press [DIRECT NAVIGATOR].

Reviewing the recorded images while recording—Time Slip

1 Press [TIME SLIP].

Time Slip indicator on the main unit lights.

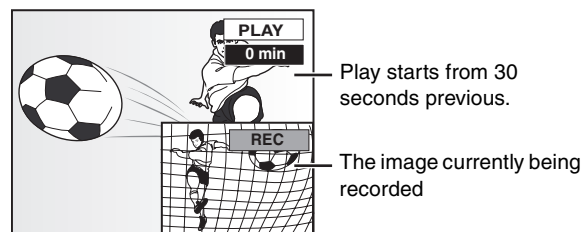

- You will hear the playback audio.

2 Press [▲, ▼] to select the time and press [ENTER].

- Press [TIME SLIP] to show the play images in full. Press again to show the play and recording images.

■ To stop play

Press [■].

■ To stop recording

2 seconds after play stops

Press [■].

■ To stop timer recording

Press [⊙ TIMER].

- You can also press and hold [■] on the main unit for more than 3 seconds to stop recording.

Recording television programmes

Refer to the control reference on page 16.

RAM DVD-R

Flexible Recording

The unit sets the best possible picture quality that fits the recording within the remaining disc space. The recording mode becomes FR mode.
e.g.,

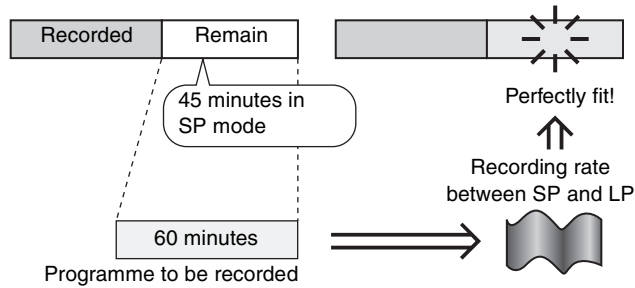

Preparation

Select the channel to record.

- 1 While stopped
Press [FUNCTIONS].
- 2 Press [▲, ▼, ◀, ▶] to select "FLEXIBLE REC" and press [ENTER].

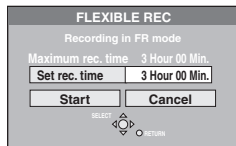

- 3 Press [◀, ▶] to select "Hour" and "Min." and press [▲, ▼] to set the recording time.
• You can also set the recording time with the numbered buttons.
- 4 When you want to start recording
Press [▲, ▼, ◀, ▶] to select "Start" and press [ENTER].
Recording starts.

To exit the screen without recording
Press [RETURN].

To stop recording partway
Press [■].

To show the remaining time
Press [STATUS].

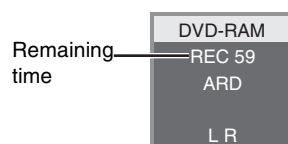

Direct TV Recording

When connected to a television that has the Q Link function using a fully wired 21-pin Scart cable.

This function allows you to immediately start recording the programme that you are viewing on the TV.

- 1 Press [DVD] to select the DVD drive.
The DVD indicator lights up on the unit.
- 2 Insert a disc. (→ page 16)
- 3 Press [● DIRECT TV REC].
Recording starts.

To stop recording
Press [■].

Recording from satellite/digital receiver or decoder

Preparation

• Connect a satellite/digital receiver or decoder to this unit's input terminals (→ page 9).

• When recording bilingual programmes

RAM

When both M 1 and M 2 is selected on the connected equipment, you can select the audio type in playback.

DVD-R

Select either M 1 or M 2 on the connected equipment. (You cannot select the audio type in playback.)

• When the output signal from the external equipment is NTSC, change the "TV System" to "NTSC" in the SETUP menu (→ page 46).

• Press [DVD] to select the DVD drive.

- 1 While stopped
Press [INPUT SELECT] to select the input channel for the equipment you have connected.
e.g., If you have connected to AV2 input terminals, select "AV2".
- 2 Press [REC MODE] to select the recording mode.
- 3 Select the channel on the other equipment.
- 4 Press [● REC].
Recording starts.

To skip unwanted parts

Press [II] to pause recording. (Press again to restart recording.)

To stop recording
Press [■].

Timer recording

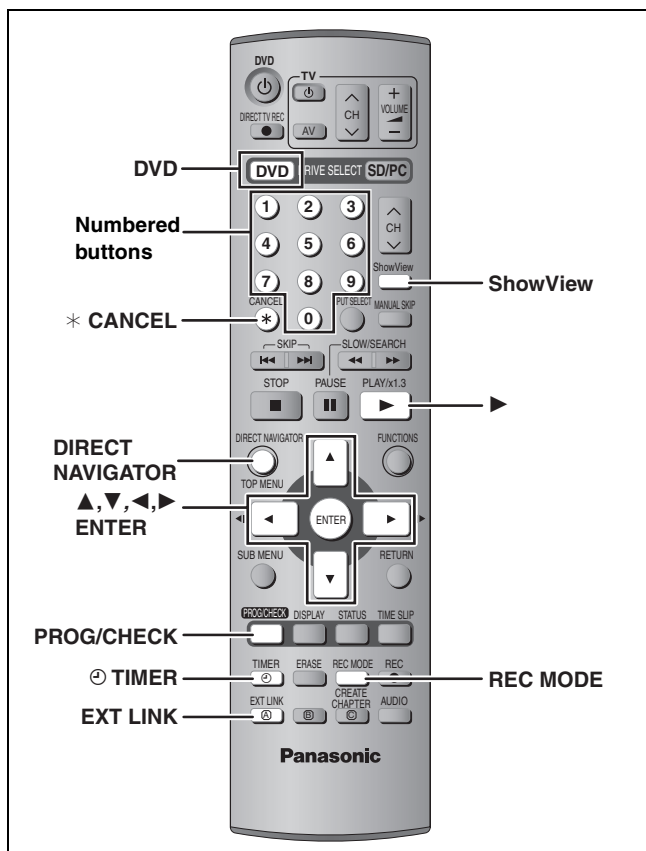

RAM DVD-R

You can enter up to 16 programmes up to a month in advance.

Using SHOWVIEW number to make timer recordings

Entering SHOWVIEW numbers is an easy way of timer recording. You can find these numbers in TV listings in newspapers and magazines.

1 Press [ShowView].

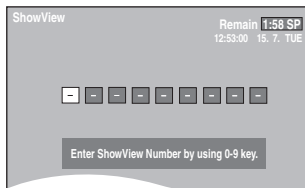

2 Press the numbered buttons to enter the SHOWVIEW number.

Press [◀] to move back to correct a digit.

3 Press [ENTER].

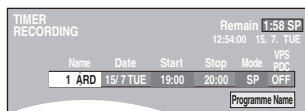

- Confirm the programme and make corrections if necessary using [▲, ▼, ◀, ▶] (⇒ page 20, step 3).
- When "--" appears in the "Name" column, you cannot set timer recording. Press [▲, ▼] to select desired programme position. After you have entered the information of a TV station, it is kept in the unit's memory.
- You can also press [REC MODE] to change the recording mode.
- VPS/PDC (⇒ right)
ON ↔ OFF (---)
- Programme Name
Press [◀, ▶] to select "Programme Name" and press [ENTER] (⇒ page 40).

4 Press [ENTER].

The settings are stored.

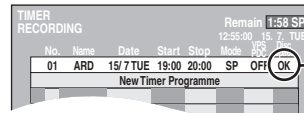

Check to make sure "OK" is displayed (⇒ page 21).

Repeat steps 1–4 to programme other recordings.

5 Press [⊙ TIMER].

The unit turns off and "⊙" lights on the unit's display to indicate timer recording standby has been activated.

RAM

Even if the unit is in timer recording standby, play starts when you press [▶] (PLAY) or [DIRECT NAVIGATOR]. Timer recording works even during play.

■ To release the unit from recording standby

Press [⊙ TIMER].

The unit turns on and "⊙" goes out.

- Be sure to press [⊙ TIMER] before the programme start time to put the unit on recording standby. Timer recording will work only if "⊙" is displayed.

■ To cancel recording when recording has already begun

Press [⊙ TIMER].

- You can also press and hold [■] on the main unit for more than 3 seconds to stop recording.

Note

- "⊙" flashes for about 5 seconds when the unit cannot go to timer recording standby (e.g., a recordable disc is not in the disc tray).
- If the unit is not put in the timer recording standby mode at the latest 10 minutes before the programmed timer recording starting time, the "⊙" flashes on the unit display. In this case, press [⊙ TIMER] to put the unit in the timer recording standby mode.
- When you programme successive timer recordings to start immediately one after the other, the unit cannot record the part at the beginning of the later programmes (a few seconds when recording with DVD-RAM and approximately 30 seconds when recording with DVD-R).

■ VPS/PDC function (⇒ page 50)

As long as a VPS/PDC signal is being broadcast by the TV station, even if the broadcast programme time changes, the recording time automatically changes to match the new broadcast time.

To activate the VPS/PDC function

In step 3 in the VPS/PDC column, press [▲, ▼] to select "ON".

Timer recording

Refer to the control reference on page 19.

RAM DVD-R

You can enter up to 16 programmes up to a month in advance. (Each daily or weekly programme is counted as one programme.)

Manually programming timer recordings

1 Press [PROG/CHECK].

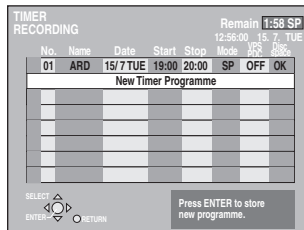

2 Press [▲, ▼] to select “New Timer Programme” and press [ENTER].

3 Press [▶] to move through the items and change the items with [▲, ▼].



- Press and hold [▲, ▼] to alter the Start (Start time) and Stop (Finish time) in 30-minute increments.
- You can also set Name (Programme position/TV Station Name), Date, Start (Start time), and Stop (Finish time) with the numbered buttons.
- You can also press [REC MODE] to change the recording mode.

•Date

- Date: Current date up to one month later minus one day
- ↓ ↑
- Daily timer: SUN-SAT → MON-SAT → MON-FRI
- ↓ ↑
- Weekly timer: SUN → --- → SAT

- VPS/PDC (⇒ page 19)
ON ↔ OFF (---)

•Programme Name

Press [◀, ▶] to select “Programme Name” and press [ENTER] (⇒ page 40).

4 Press [ENTER].

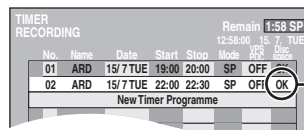

Check to make sure “OK” is displayed (⇒ page 21).

Repeat steps 2–4 to programme other recordings.

5 Press [⊖ TIMER].

The unit turns off and “⊖” lights on the unit’s display to indicate timer recording standby has been activated.

RAM

Even if the unit is in timer recording standby, play starts when you press [▶] (PLAY) or [DIRECT NAVIGATOR]. Timer recording works even during play.

■ To release the unit from recording standby

Press [⊖ TIMER].

The unit turns on and “⊖” goes out.

- Be sure to press [⊖ TIMER] before the programme start time to put the unit on recording standby. Timer recording will work only if “⊖” is displayed.

■ To cancel recording when recording has already begun

Press [⊖ TIMER].

- You can also press and hold [■] on the main unit for more than 3 seconds to stop recording.

Note

- “⊖” flashes for about 5 seconds when the unit cannot go to timer recording standby (e.g., a recordable disc is not in the disc tray).
- If the unit is not put in the timer recording standby mode at the latest 10 minutes before the programmed timer recording starting time, the “⊖” flashes on the unit display. In this case, press [⊖ TIMER] to put the unit in the timer recording standby mode.
- When you programme successive timer recordings to start immediately one after the other, the unit cannot record the part at the beginning of the later programmes (a few seconds when recording with DVD-RAM and approximately 30 seconds when recording with DVD-R).

Check, change or delete a programme

- Even when the unit is turned off, you can display the timer recording list by pressing [PROG/CHECK].

Press [PROG/CHECK].

Icons

- This programme is currently recording.
- Ⓜ The times overlap those in another programme. Recording of the programme with the later start time starts when the earlier programme finishes recording.
- Ⓣ The disc was full so the programme failed to record.
- Ⓛ The material was copy-protected so it was not recorded.
- ⓧ The programme did not complete recording because the disc is dirty or some other reason.

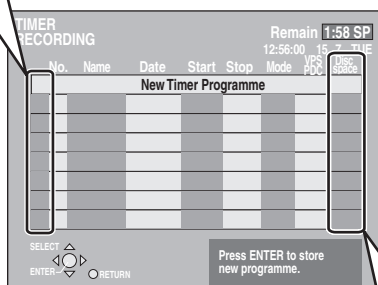

Message displayed in the "Disc space" line

- OK:** Displayed if the recording can fit in the remaining space.
- **(Date):** For recordings made daily or weekly, the display will show until when recordings can be made (up to a maximum of one month from the present time) based on the time remaining on the disc.
- ! :** It may not be possible to record because:
 - there is not enough space left
 - the number of possible titles has reached its maximum.

■ To change a programme

Press [▲, ▼] to select the programme and press [ENTER].
(⇒ page 20, step 3)

■ To delete a programme

Press [▲, ▼] to select the programme and press [* CANCEL].

■ To exit the timer recording list

Press [PROG/CHECK].

■ To put the unit on timer recording standby

Press [⊙ TIMER].

The unit turns off and "⊙" lights on the unit's display to indicate timer recording standby has been activated.

- Programmes that failed to record are deleted from the timer recording list at 4 a.m. two days later.

Linked timer recordings with external equipment (EXT LINK)

RAM DVD-R

If an external equipment (for example a satellite receiver) with a timer function is connected to the AV2 terminal of this unit by a 21-pin Scart cable (⇒ page 9), it is possible to control the recording of the unit with the equipment.

Preparation

- Change the "Ext Link" in the SETUP menu to match the connected equipment (⇒ page 44).
- Timer programming has to be done on the external equipment and switch to the timer recording standby mode. Refer to the equipment's operating instructions.
- Press [DVD] to select the DVD drive.

Press [EXT LINK].

The unit turns off and switches to the recording standby mode.

- Recording begins when a signal is received from the connected equipment.
- As long as a video picture is being transmitted by the external equipment, the unit will record it.

When the following message appears on the television screen, press [◀, ▶] to select "Yes" (continue recording the current programme) or "Cancel" (cancel recording) and press [ENTER].



To cancel the external control

Press [EXT LINK] to stop recording or to cancel linked timer recording standby.

- You can also press and hold [■] on the main unit for more than 3 seconds to stop recording.
- In order to prevent accidental operation, press [EXT LINK] to cancel the setting after recording is finished.

For your reference

- The video being recorded automatically appears on the television when connected to this unit's AV1 terminal with the 21-pin Scart cable.
- This function does not work with some equipment. Refer to the equipment's operating instructions.
- The beginnings of recordings may not be recorded correctly in some cases.
- When "Ext Link" is set to "Ext Link 2", this function does not work if the input signal is NTSC system.

Playing recorded video contents/Playing play-only discs

ENGLISH

Playing back

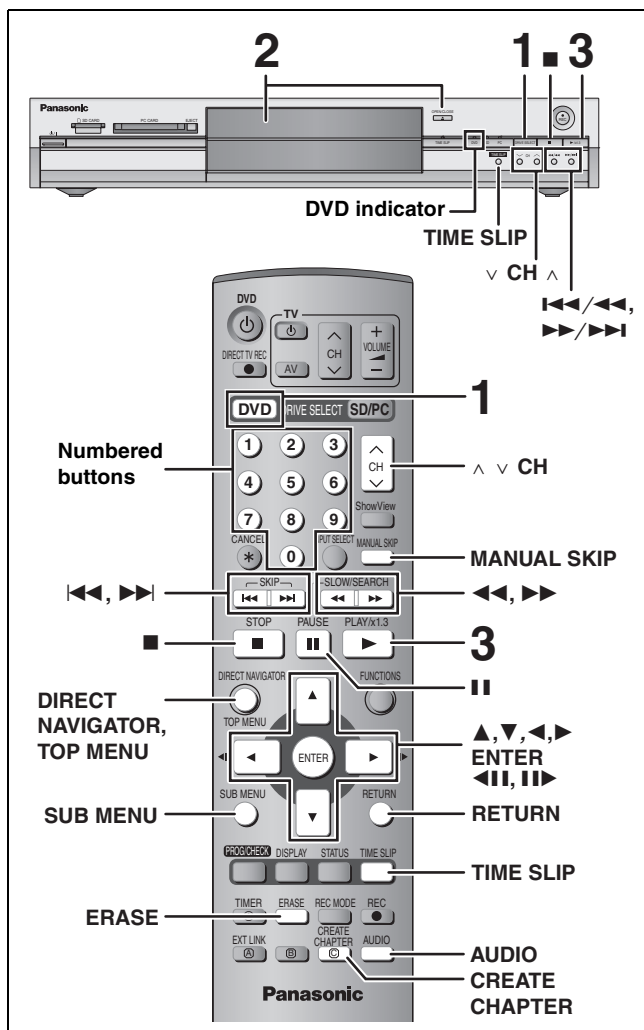

- It is not possible to play continuously from one side of a double sided disc to the other. You will need to eject the disc and turn it over.
- When using 8 cm DVD-RAM, remove the disc from the cartridge.

1 Press [DVD] to select the DVD drive.

The DVD indicator lights up on the unit.

2 Press [▲ OPEN/CLOSE] on the main unit to open the tray and insert a disc.

- Press the button again to close the tray.

Insert label-up.

Insert fully so it clicks into place.

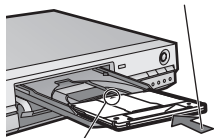
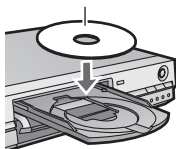

Insert with the arrow facing in.

3 Press [▶] (PLAY).

RAM DVD-R

Play starts from the most recently recorded title.

DVD-A DVD-V VCD CD

Play starts from the beginning of the disc.



■ Selecting recorded programmes (titles) to play— Direct Navigator

RAM DVD-R

1 Press [DIRECT NAVIGATOR].

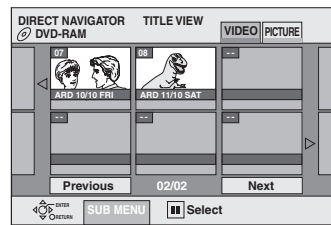

2 Press [▲, ▼, ◀, ▶] to select "VIDEO" tab and press [ENTER].

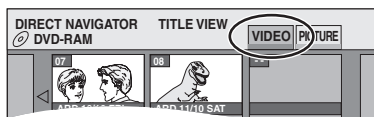

3 Press [▲, ▼, ◀, ▶] to select the title and press [ENTER].

You can also select titles with the numbered buttons.

e.g., 5: [0] → [5]

15: [1] → [5]

To show other pages

Press [▲, ▼, ◀, ▶] to select "Previous" or "Next" and press [ENTER].

- You can also press [◀◀, ▶▶] to show other pages.

To exit the screen

Press [DIRECT NAVIGATOR].

Direct Navigator screen icons

- Title protected.
- Title that was not recorded due to recording protection (Digital broadcasts etc.)
- Title cannot be played because data is damaged etc.
- Currently recording.
- (NTSC) Title recorded using a different encoding system from that of the TV system currently selected on the unit.
- (PAL) Title recorded using a different encoding system from that of the TV system currently selected on the unit.
 - Alter the "TV System" setting on this unit to suit (→ page 46).

■ When a menu screen appears on the television

DVD-A DVD-V

Press [▲, ▼, ◀, ▶] to select the item and press [ENTER].

Some items can also be selected using the numbered buttons.

VCD

Press the numbered buttons to select the item.

e.g., 5: [0] → [5]

15: [1] → [5]



• To return to the menu screen

DVD-A Press [TOP MENU].

DVD-V Press [TOP MENU] or [SUB MENU].

VCD Press [RETURN].

Operations during play

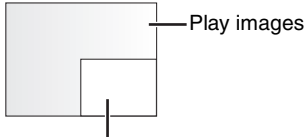
<p>Stop</p>	<p>Press [■]. The stopped position is memorized. The indicator on the right appears in the unit's display. (Excluding when playing from the Direct Navigator and when playing a play list.) Resume play function Press [▶] (PLAY) to restart from this position.</p> 
<p>Pause</p>	<p>Press [II]. Press again to restart play.</p>
<p>Search</p>	<p>Press [◀◀] or [▶▶].</p> <ul style="list-style-type: none"> On the main unit, press and hold [◀◀/◀◀] or [▶▶/▶▶]. The speed increases up to 5 steps. Press [▶] (PLAY) to restart play. Audio is heard during first level search forward. You can turn off the sound during search (⇒ page 43, "PLAY × 1.3 & Audio during Search"). Audio is heard during all levels of search. DVD-A (excluding moving picture parts) CD
<p>Skip</p>	<p>Press [◀◀] or [▶▶].</p> <ul style="list-style-type: none"> On the main unit, press [◀◀/◀◀] or [▶▶/▶▶]. Each press increases the number of skips.
<p>Starting from a selected item</p>	<p>Press the numbered buttons.</p> <p>e.g., 5: [0] ⇒ [5] CD (MP3 discs only) 5: [0] ⇒ [0] ⇒ [5] 15: [1] ⇒ [5] 15: [0] ⇒ [1] ⇒ [5]</p> <p>DVD-A Selecting groups While stopped (screen saver is displayed on the television ⇒ right) 5: [5]</p>  <ul style="list-style-type: none"> This works only when stopped (screen saver is displayed on the television ⇒ right) with some discs.
<p>Quick View RAM The play speed can be increased without distorting the audio.</p>	<p>Press and hold [▶] (PLAY/× 1.3).</p> <ul style="list-style-type: none"> Press again to return to normal speed. This does not work if the setting is "Off" in "PLAY × 1.3 & Audio during Search" (⇒ page 43).
<p>Slow-motion RAM DVD-R DVD-A (Motion picture parts only) DVD-V VCD</p>	<p>While paused, press [◀◀] or [▶▶].</p> <ul style="list-style-type: none"> On the main unit, press and hold [◀◀/◀◀] or [▶▶/▶▶]. The speed increases up to 5 steps. Press [▶] (PLAY) to restart play. Forward direction only. VCD The unit will pause if slow-motion play is continued for 5 minutes.
<p>Frame-by-frame RAM DVD-R DVD-A (Motion picture parts only) DVD-V VCD</p>	<p>While paused, press [◀II] or [II▶].</p> <ul style="list-style-type: none"> Each press shows the next frame. Press [▶] (PLAY) to restart play. Forward direction only. VCD
<p>Displaying the television image as a picture-in-picture</p>	<p>Press [TIME SLIP]. The unit displays the television image as a picture-in-picture. <ul style="list-style-type: none"> You will hear the playback audio. Press [TIME SLIP] again to cancel. The grey background does not appear on the receiving screen even if you select "On" from the "Grey Background" in the SETUP menu (⇒ page 43). </p>  <p>Play images</p> <p>Current receiving images</p> <ul style="list-style-type: none"> You can change the channel being received by pressing [▲ ▼ CH]. You cannot change the channel being received while recording.
<p>Skipping the specified time (Time Slip) RAM DVD-R</p>	<p>1 Press [TIME SLIP]. 2 Press [▲, ▼] to select the time and press [ENTER]. Play skips the specified time. <ul style="list-style-type: none"> Press [TIME SLIP] to show the play images in full. </p> <p>Note Time Slip does not work while timer recording is in standby.</p>
<p>Manual Skip RAM DVD-R Play restarts from approximately 30 seconds later.</p>	<p>Press [MANUAL SKIP].</p>

Playing recorded video contents/Playing play-only discs

Refer to the control reference on page 22.

ENGLISH

Editing operations during play

Erase RAM DVD-R	1 Press [ERASE]. 2 Press [◀, ▶] to select “Erase” and press [ENTER]. <ul style="list-style-type: none">• A title cannot be restored once it is erased. Make certain before proceeding.• You cannot erase when recording and playing at the same time.
Create chapter (→ page 30, Title/Chapter) RAM	Press [CREATE CHAPTER]. <ul style="list-style-type: none">• Press [◀◀, ▶▶] to skip to the start of a chapter.• You cannot divide when recording and playing at the same time.

Changing audio

Press [AUDIO].

RAM VCD
LR→L→R
↑

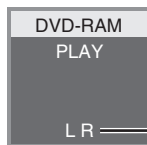

e.g., “L R” is selected

DVD-V DVD-A

You can change the audio channel number each time you press the buttons. This allows you to change things like the soundtrack language (→ page 28, Soundtrack).



e.g., English is selected.

Note

You cannot change the audio type in the following cases.

- When a DVD-R disc is in the disc tray while DVD drive is selected.
- When the recording mode is XP and “Audio Mode for XP Recording” is set to “LPCM” (→ page 43).

Using menus to play MP3

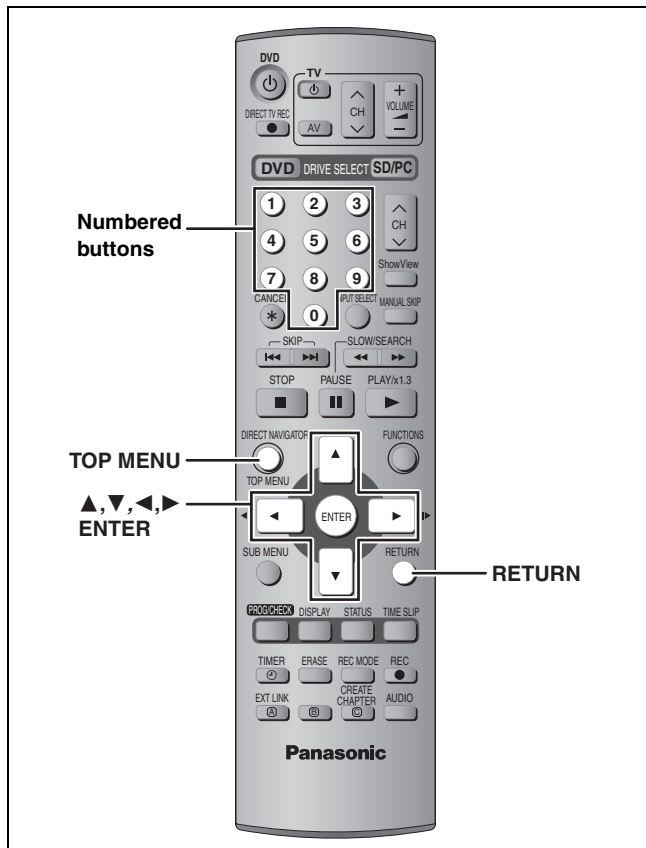

CD (MP3 discs only)

This unit plays MP3 files recorded on CD-R/RW designed for audio recording that are finalized (→ page 49) on a computer. Files are treated as tracks and folders are treated as groups.

1 Press [TOP MENU].

G: Group no.
T: Track no. in the group
TOTAL: Track no./Total track no. in all groups

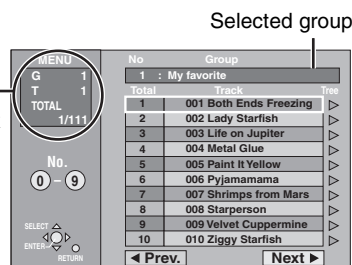

2 Press [▲, ▼] to select the track and press [ENTER].

Play continues to the last track in the last group.

- “[] ” indicates the track currently playing.
- You can also select the track with the numbered buttons.
 e.g., 5: [0] → [0] → [5]
 15: [0] → [1] → [5]

To show other pages

Press [▲, ▼, ◀, ▶] to select “Prev.” or “Next” and press [ENTER]. After listing all the tracks in one group, the list for the next group appears.

To exit the screen

Press [TOP MENU].

Using the tree screen to find a group

While the file list is displayed

1 Press [▶] while a track is highlighted to display the tree screen.

Selected group no. /Total group no.

If the group has no track, “-” is displayed as group number.

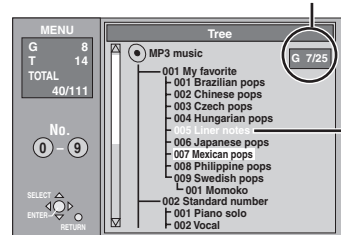

You cannot select groups that contain no compatible files.

2 Press [▲, ▼, ◀, ▶] to select a group and press [ENTER].

The file list for the group appears.

To return to the file list

Press [RETURN].

Tips for making MP3 discs

- Discs must conform to ISO9660 level 1 or 2 (except for extended formats).
- Compatible compression rate: between 32 kbps and 320 kbps
- Compatible sampling rate: 16 kHz, 22.05 kHz, 24 kHz, 32 kHz, 44.1 kHz and 48 kHz
- Maximum number of tracks and groups recognizable: 999 tracks and 99 groups
- This unit is compatible with multi-session.
- This unit is not compatible with ID3 tags or packet writing.
- Depending on the recording, some items may not be playable.
- Reading or play of the disc may take time if there are a lot of still pictures or sessions.
- The display order may differ from how the order is displayed on a computer.

Naming folders and files

- MP3 files must have the extension “.MP3” or “.mp3”.
- At the time of recording, give folder and file names a 3-digit numeric prefix in the order you want them to play (this may not work at times).
- English alphabets and Arabic numerals are displayed correctly. Other characters may not be displayed correctly.

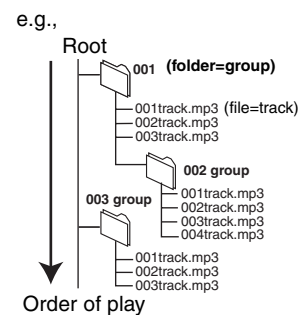

Playing still pictures

ENGLISH

Playing back

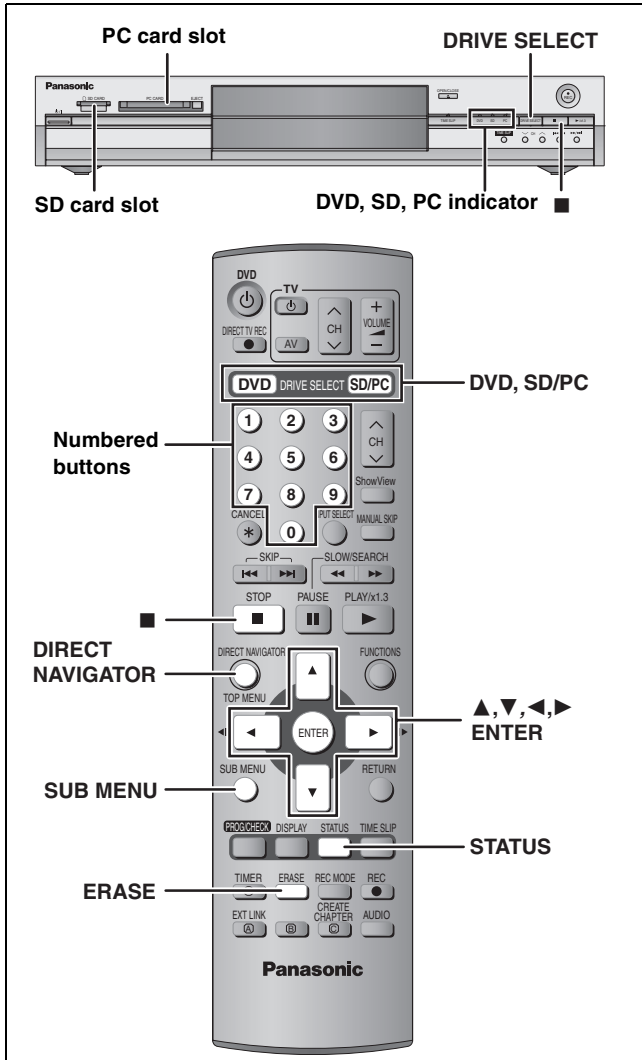

Regarding still pictures (JPEG, TIFF)

- Compatible formats: DCF* compliant (Content recorded on a digital camera etc.)
 - * Design rule for Camera File system: unified standard established by Japan Electronics and Information Technology Industries Association (JEITA).
- File format: JPEG, TIFF (non-compressed RGB chunky format)
- Number of pixels: 34×34 to 6144×4096
(Sub sampling is 4:2:2 or 4:2:0)
- This unit can handle a maximum of 3000 files and 300 folders (including higher folders).
- Operation may take time to complete when playing TIFF format still pictures, or when there are many files and/or folders, some files may not display or be playable.
- MOTION JPEG is not supported.

Inserting/Removing the SD/PC card

Only insert or remove the SD/PC card after turning the unit off. When the card indicator ("SD" or "PC") on the unit's display is flashing, the card is being read from or written to. Do not turn off the unit or remove the card. Such action may result in malfunction or loss of the card's contents.

SD card slot

Inserting the card

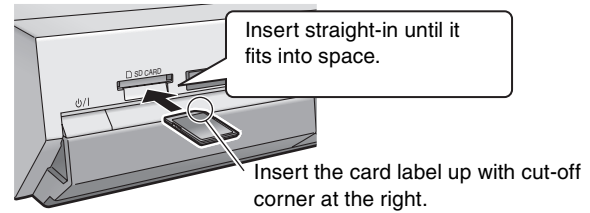

Removing the card

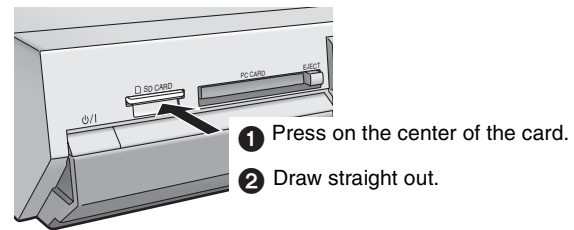

PC card slot

Inserting the card

There are cards requiring adaptors (→page 15).

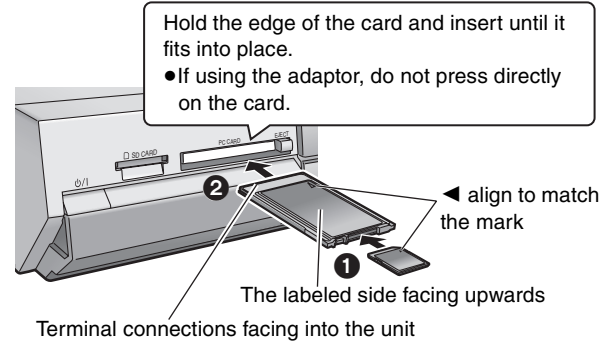

Removing the card

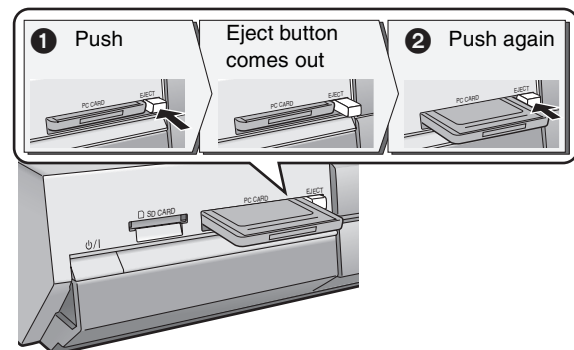

•If using the adaptor, remove the adaptor and card together.

RAM SD PC

1 Press [DVD] or [SD/PC] to select the drive.

- Each time you press [SD/PC]:
SD card drive ↔ PC card drive
- On the main unit, press [DRIVE SELECT] several times.
The indicator lights up on the unit.

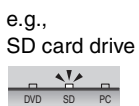

2 Press [DIRECT NAVIGATOR].

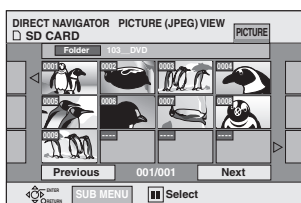

PICTURE (JPEG) VIEW screen

3 Press [▲, ▼, ◀, ▶] to select "PICTURE" tab and press [ENTER].

4 Press [▲, ▼, ◀, ▶] to select the still picture and press [ENTER].

- You can also select still pictures with the numbered buttons.
- e.g.,
5: [0] → [0] → [0] → [5] 115: [0] → [1] → [1] → [5]
15: [0] → [0] → [1] → [5] 1115: [1] → [1] → [1] → [5]
- Press [◀, ▶] to display the previous or next still picture.
 - Useful functions during still picture play (⇒ below)

To stop playing
Press [■].

To exit the screen
Press [DIRECT NAVIGATOR].

To select the still pictures in another folder

(⇒ page 15, Structure of folders displayed by this unit)

- 1 Press [▲, ▼, ◀, ▶] to select "Folder" and press [ENTER].
- 2 Press [▲, ▼] to select the folder and press [ENTER].

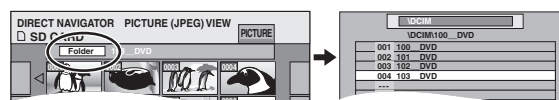

You can also select folders with the numbered buttons.

- e.g., 5: [0] → [0] → [5]
15: [0] → [1] → [5]
115: [1] → [1] → [5]

- If there is a multiple number of higher folders recognizable, you can switch them using [◀, ▶].



To show the picture properties

Press [STATUS] twice.

Shooting date

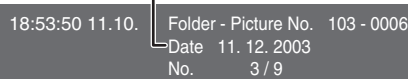

To exit the picture properties screen

Press [STATUS].

Note

- Still pictures cannot be played during recording.
- DVD is always selected as the drive when the unit is turned off and then turned back on.

Useful functions during still picture play

RAM SD PC

<p>Start Slide Show Slide Interval</p>	<p>You can display still pictures one by one with constant interval.</p> <p>While the PICTURE (JPEG) VIEW screen is displayed</p> <p>1 Press [SUB MENU]. 2 Press [▲, ▼] to select "Start Slide Show" and press [ENTER].</p> <ul style="list-style-type: none"> • To change the display timing 1 Press [▲, ▼] to select "Slide Interval" in step 2 and press [ENTER]. 2 Press [◀, ▶] to select the desired timing (0–30 seconds) and press [ENTER]. 	
<p>Rotate</p>	<p>1 Press [SUB MENU]. 2 Press [▲, ▼] to select "Rotate RIGHT" or "Rotate LEFT" and press [ENTER].</p> <ul style="list-style-type: none"> • Rotation information will not be stored. 	
<p>Zoom in Zoom out (Only for a still picture with a low pixel count)</p>	<p>1 Press [SUB MENU]. 2 Press [▲, ▼] to select "Zoom in" and press [ENTER].</p> <ul style="list-style-type: none"> • To return the picture to its original size, press [▲, ▼] to select "Zoom out" in step 2 and press [ENTER]. • When zooming in, the picture may be cut off. • The enlargement information will not be stored. 	
<p>Erase</p>	<p>1 Press [ERASE]. 2 Press [◀, ▶] to select "Erase" and press [ENTER].</p> <ul style="list-style-type: none"> • Once erased, the recorded contents are lost and cannot be restored. Make certain before proceeding. 	

RQT7448

Using on-screen menus and Status messages

ENGLISH

Playing back

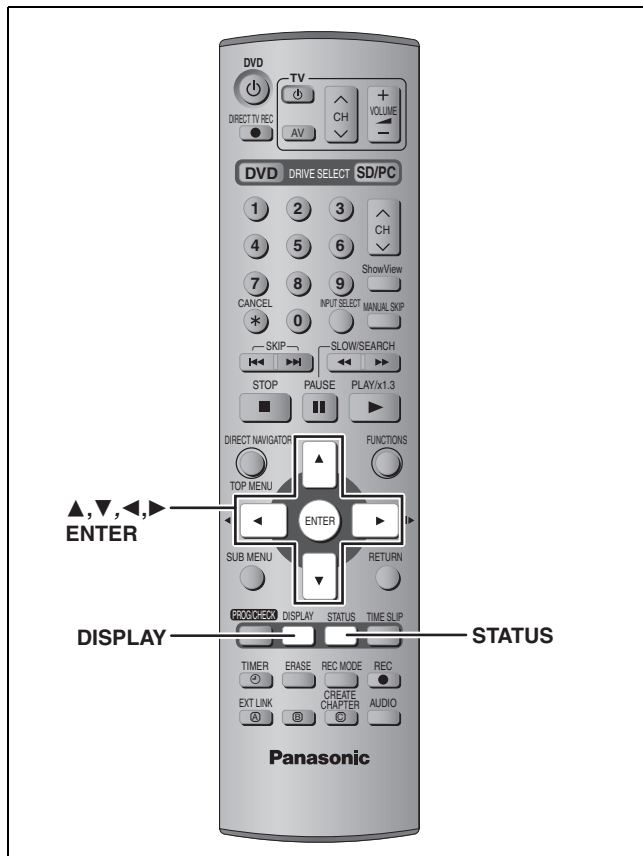

On-screen menus

1 Press [DISPLAY].

Disc	Soundtrack	1	DD Digital	2/0 ch
Play	Subtitle		OFF	
Picture	Audio channel		L R	
Sound				
Menu	Item		Setting	

- Depending on the condition of the unit (playing, stopped, etc.) and disc contents, there are some items that you cannot select or change.

2 Press [▲, ▼] to select the menu and press [▶].

3 Press [▲, ▼] to select the item and press [▶].

4 Press [▲, ▼] to select the setting.

- Some items can be changed by pressing [ENTER].

To clear the on-screen menus

Press [DISPLAY].

Disc menu—Setting the disc content

Soundtrack*

RAM DVD-R

The disc's audio attributes appear.

DVD-A DVD-V

Select the audio and language (⇒ below, Audio attribute, Language).

Subtitle*

RAM DVD-R (Only discs that contain subtitle on/off information)

DVD-A DVD-V

Turn the subtitle on/off and select the language (⇒ below, Language).

- Subtitle on/off information cannot be recorded using this unit. **RAM DVD-R**

Audio channel **RAM VCD**

⇒ page 24, Changing audio

Angle* **DVD-A DVD-V**

STILL-P (Still picture) **DVD-A**

Selects the play method for still pictures.

Slide Show: Plays according to the default order on the disc.

Page: Select the still picture number and play.

• **RANDOM:** Plays in random order.

• **Return:** Returns to the default still picture on the disc.

PBC (Playback control ⇒ page 49) **VCD**

Indicates whether menu play (playback control) is on or off.

* You may have to use the menus (⇒ page 22) on the disc to make changes.

- The display changes according to the disc content. You cannot change when there is no recording.

Audio attribute

LPCM/PPCM/DDigital/DTS/MPEG:	Signal type
k (kHz):	Sampling frequency
b (bit):	Number of bits
ch (channel):	Number of channels

Language

ENG: English	SVE: Swedish	CHI: Chinese
FRA: French	NOR: Norwegian	KOR: Korean
DEU: German	DAN: Danish	MAL: Malay
ITA: Italian	POR: Portuguese	VIE: Vietnamese
ESP: Spanish	RUS: Russian	THA: Thai
NLD: Dutch	JPN: Japanese	*: Others

Play menu—Change the play sequence

This function works only when the elapsed play time is displayed.

Repeat play

- All **VCD** **CD** (excluding MP3 discs)
- Chapter **RAM** **DVD-R** **DVD-V**
- Group **DVD-A** **CD** (MP3 discs only)
- PL (Play list) **RAM**
- Title **RAM** **DVD-R** **DVD-V**
- Track **DVD-A** **VCD** **CD**

Select "OFF" to cancel.

Picture menu—Change the picture quality

Playback NR

Reduces noise and picture degradation.

Progressive* (⇒ page 49)

Select "ON" to enable progressive output.
Select "OFF" if the picture is stretched horizontally.

Transfer* [When "Progressive" (⇒ above) is set to "ON".]

Select the method of conversion for progressive output to suit the type of material being played (⇒ page 49, Film and video).

When the output signal is PAL

- **Auto** Detects 25 frame-per-second film content and appropriately converts it.
- **Video:** Select when using "Auto", and the video content is distorted.

When the output signal is NTSC

- **Auto1** (normal): Detects 24 frame-per-second film content and appropriately converts it.
- **Auto2:** Compatible with 30 frame-per-second film content in addition to 24 frame-per-second film content. (Picture distortion may occur depending on the content)
- **Video:** Select when using "Auto1" and "Auto2", and the video content is distorted.

* Only when you have set "Progressive" to "On" in the SETUP menu (⇒ page 12).

Sound menu—Change the sound effect

V.S.S. **RAM** **DVD-R** **DVD-V**

(Dolby Digital, MPEG, 2-channel or over only)

Enjoy a surround-like effect if you are using two front speakers only.

- Turn V.S.S. off if it caused distortion.
- V.S.S. does not work for bilingual recordings.

Dialog Enhancer **DVD-A** **DVD-V**

(Dolby Digital, 3-channel or over only, including a centre channel)

The volume of the centre channel is raised to make dialogue easier to hear.

Status messages

Status messages appear on the television when you operate the unit to show the condition of the unit.

Press [STATUS].

The display changes each time you press the button.

- Displayed information are examples.

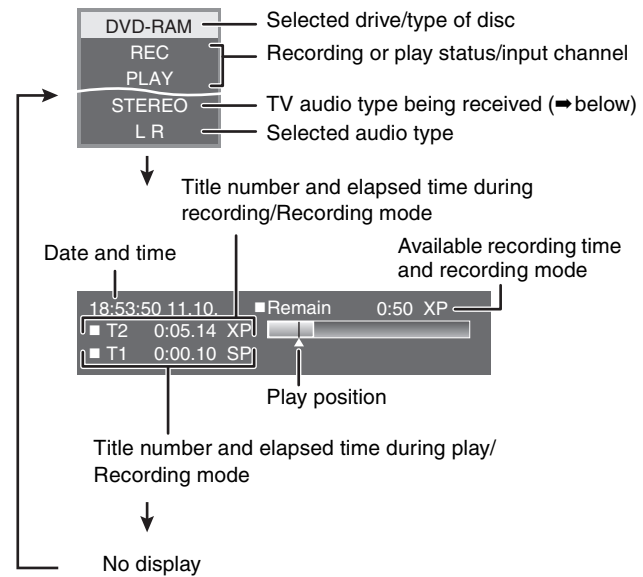

• TV audio type

STEREO: STEREO/NICAM stereo broadcast

M 1/M 2: Bilingual/NICAM dual-sound broadcast

M 1: NICAM monaural broadcast

Editing titles/chapters

ENGLISH

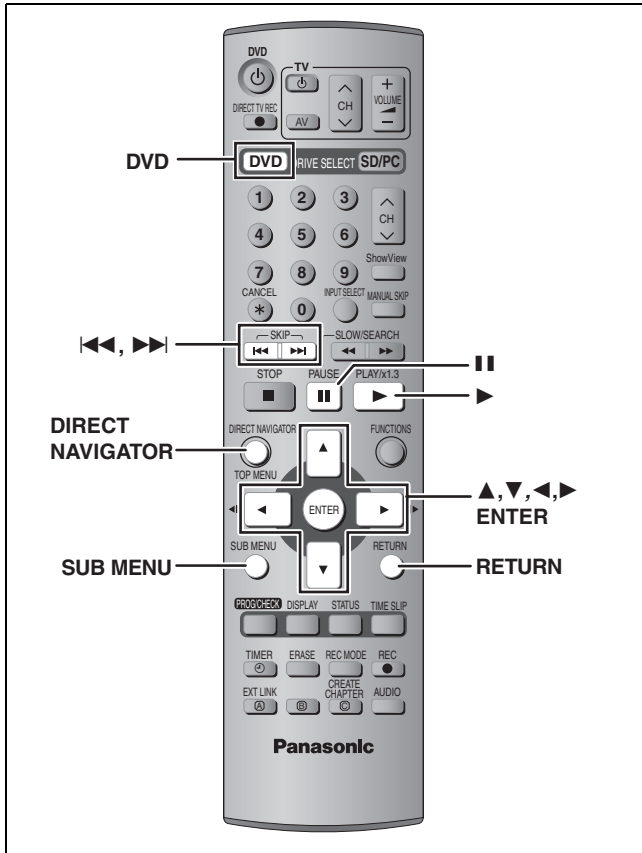

Editing

RAM DVD-R

Title/Chapter

Programmes are recorded as a single title consisting of one chapter.

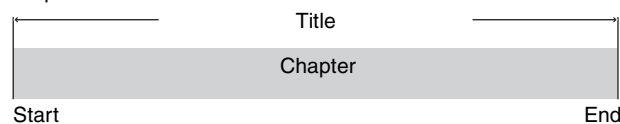

You can divide a title into multiple chapters. **RAM**
(→ page 24, 31, Create Chapter)



You can change the order of chapters and create a play list
(→ page 32). **RAM**

- Titles are divided into about 5-minute chapters after finalizing (→ page 39). **DVD-R**

- The maximum number of items on a disc:
 - Titles: 99
 - Chapters: Approximately 1000
(Depends on the state of recording.)

Note

- Once erased, divided or partially erased, it cannot be restored to its original state. Make certain before proceeding.
- You cannot edit during recording or chasing play.
- Restricted recording information remains even after editing (e.g. dividing a title etc.)

Editing titles/chapters and playing chapters

Preparation

- Press [DVD] to select the DVD drive.
- Release protection (→ page 38). **RAM**

- 1 Press [DIRECT NAVIGATOR].
- 2 Press [▲, ▼, ◀, ▶] to select “VIDEO” tab and press [ENTER].
- 3 Press [▲, ▼, ◀, ▶] to select the title.

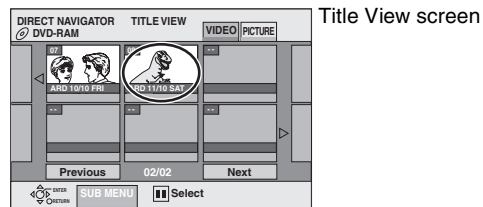

To show other pages

Press [▲, ▼, ◀, ▶] to select “Previous” or “Next” and press [ENTER].

- You can also press [◀◀, ▶▶] to show other pages.

Multiple editing

Select with [▲, ▼, ◀, ▶] and press [||]. (Repeat.)
A check mark appears. Press [||] again to cancel.

- 4 Press [SUB MENU], then [▲, ▼] to select the operation and press [ENTER].

- If you select “Edit”, press [▲, ▼] to select the operation and press [ENTER].

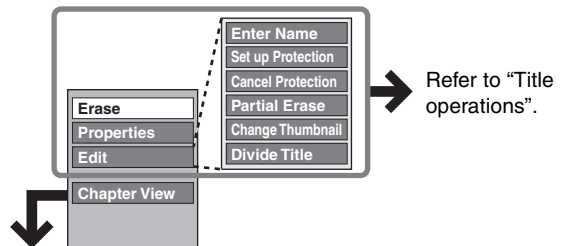

- If you select “Chapter View”

- 5 Press [▲, ▼, ◀, ▶] to select the chapter.

To start play → Press [ENTER].

To edit → Step 6.

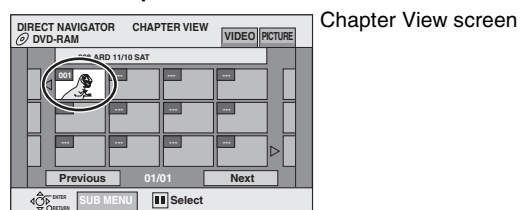

- To show other pages/Multiple editing (→ above)

- 6 Press [SUB MENU], then [▲, ▼] to select the operation and press [ENTER].

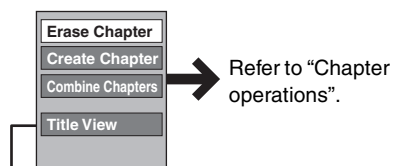

- You can go back to Title View.

To exit the screen

Press [DIRECT NAVIGATOR].

To return to the previous screen

Press [RETURN].

Title operations

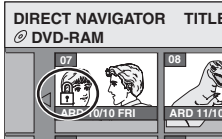
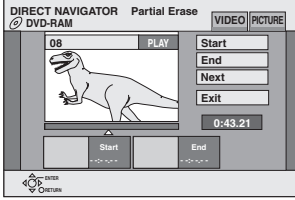
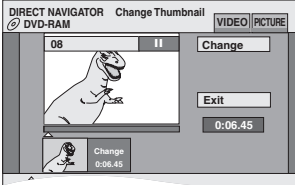
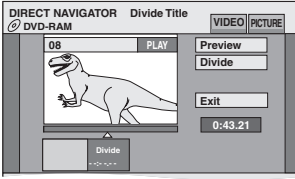
Erase* RAM DVD-R	Press [◀, ▶] to select “Erase” and press [ENTER]. •Once erased, the recorded contents are lost and cannot be restored. Make certain before proceeding. •The available recording time on DVD-R does not increase when you erase titles.
Properties RAM DVD-R	Information (e.g., time and date) is shown. 
Enter Name RAM DVD-R	You can give names to recorded titles. →page 40, Entering text
Set up Protection* Cancel Protection* RAM	If set, this will protect the title from accidental erasure. Press [◀, ▶] to select “Yes” and press [ENTER]. The lock symbol appears when the title is protected. 
Partial Erase RAM	You can remove unnecessary parts of the recording such as commercials. <ol style="list-style-type: none"> Press [ENTER] at the start point and end point of the section you want to erase. Press [▲, ▼] to select “Exit” and press [ENTER]. •Select “Next” and press [ENTER] to erase other sections. Press [◀, ▶] to select “Erase” and press [ENTER]. 
Change Thumbnail RAM DVD-R	You can change an image to be shown as a thumbnail picture in the Title View. <ol style="list-style-type: none"> Press [▶] (PLAY) to start play. Press [ENTER] when the image you want to use as a thumbnail is shown. Press [▲, ▼] to select “Exit” and press [ENTER]. 
Divide Title RAM	You can divide a title into two. <ol style="list-style-type: none"> Press [ENTER] at the point you want to divide the title. Press [▲, ▼] to select “Exit” and press [ENTER]. Press [◀, ▶] to select “Divide” and press [ENTER]. To confirm the division point Press [▲, ▼] to select “Preview” and press [ENTER]. (The unit plays 10 seconds before and after the division point.) To change the division point Restart play and press [▲, ▼] to select “Divide”, then press [ENTER] at the point you want to change. Note <ul style="list-style-type: none"> •The divided titles retain the title name and CPRM property (→page 49) of the original title. •Video and audio just before and after the dividing point may momentarily cut out. 

* Multiple editing is possible.

Chapter operations

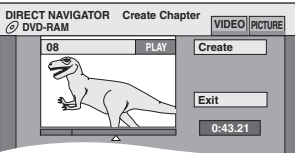
Erase Chapter* RAM	Press [◀, ▶] to select “Erase” and press [ENTER]. •Once erased, the recorded contents are lost and cannot be restored. Make certain before proceeding.
Create Chapter RAM	<ol style="list-style-type: none"> Press [ENTER] at the point you want to divide. •Repeat this step to divide at other points. Press [▲, ▼] to select “Exit” and press [ENTER]. 
Combine Chapters RAM	Press [◀, ▶] to select “Combine” and press [ENTER]. •The selected chapter and next chapter are combined.

* Multiple editing is possible.

For quicker editing

- Use search, Time Slip or slow-motion (→page 23) to find the desired point.
- Press [|◀◀, ▶▶|] to skip to the end of a title.

Creating, editing and playing play lists

ENGLISH

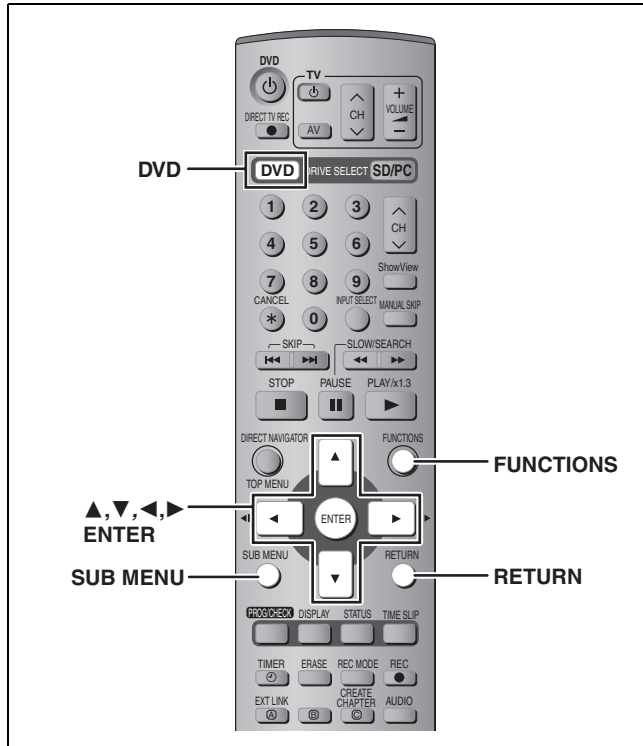

RAM

You can arrange the chapters (⇒ page 30) to create a play list.

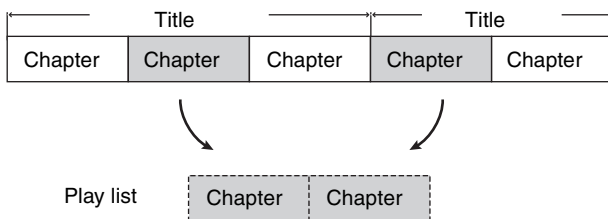

- Editing play lists doesn't modify the recording data.
- Play lists are not recorded separately so this doesn't use much capacity.

- The maximum number of items on a disc:
 - Play lists: 99
 - Chapters in play lists: Approximately 1000 (Depends on the state of recording.)

Note

You cannot create or edit a play list while recording.

Creating play lists

Preparation

- Press [DVD] to select the DVD drive.
- Release protection (⇒ page 38).

1 While stopped

Press [FUNCTIONS].

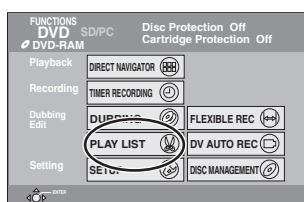

2 Press [▲, ▼, ◀, ▶] to select “PLAY LIST” and press [ENTER].

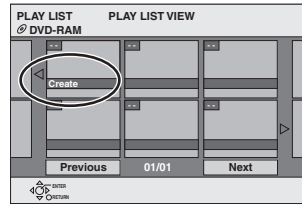

3 Press [▲, ▼, ◀, ▶] to select “Create” and press [ENTER].

4 Press [◀, ▶] to select the source title and press [▼].

- Press [ENTER] to select all the chapters in the title, then skip to step 6.

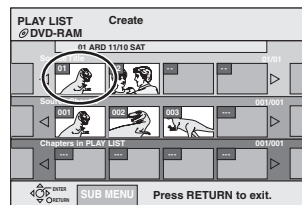

5 Press [◀, ▶] to select the chapter you want to add to a play list and press [ENTER].

Press [▲] to cancel.

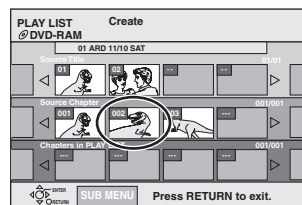

- You can also create a new chapter from the source title. Press [SUB MENU] to select “Create Chapter” and press [ENTER] (⇒ page 31, Create Chapter)

6 Press [◀, ▶] to select the position to insert the chapter and press [ENTER].

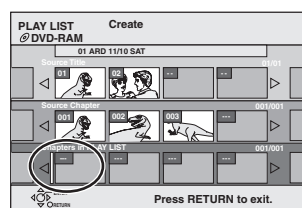

- Press [▲] to select other source titles.
- Repeat steps 5–6 to add other chapters.

7 Press [RETURN].

To exit the screen

Press [RETURN] several times.

To return to the previous screen

Press [RETURN].

Editing and playing play lists/chapters

- 1 Press [FUNCTIONS].
- 2 Press [▲, ▼, ◀, ▶] to select “PLAY LIST” and press [ENTER].
- 3 Press [▲, ▼, ◀, ▶] to select the play list.

To start play → Press [ENTER].
To edit → Step 4.

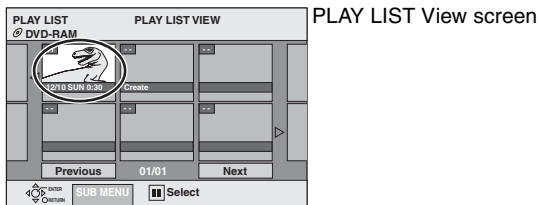

- To show other pages/Multiple editing (→ page 30)
- 4 Press [SUB MENU], then [▲, ▼] to select the operation and press [ENTER].

• If you select “Edit”, press [▲, ▼] to select the operation and press [ENTER].

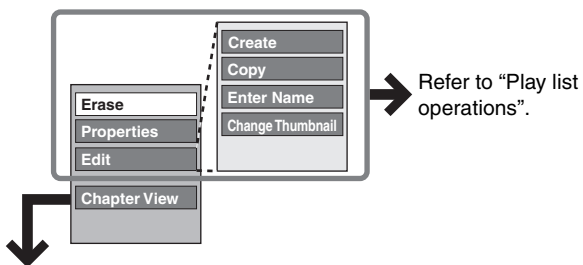

■ If you select “Chapter View”

- 5 Press [▲, ▼, ◀, ▶] to select the chapter.

To start play → Press [ENTER].
To edit → Step 6.

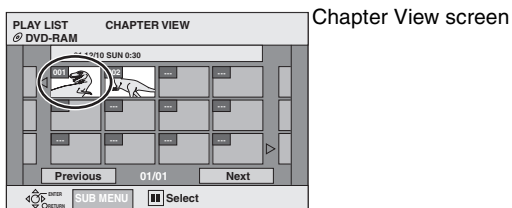

- To show other pages/Multiple editing (→ page 30)
- 6 Press [SUB MENU], then [▲, ▼] to select the operation and press [ENTER].

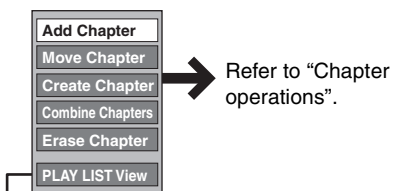

• You can go back to PLAY LIST View.

To exit the screen

Press [RETURN] several times.

To return to the previous screen

Press [RETURN].

Play list operations

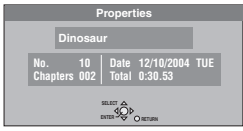
Erase*	Press [◀, ▶] to select “Erase” and press [ENTER].
Properties	Play list information (e.g., time and date) is shown. 
Create	→ page 32, Creating play lists
Copy*	Press [◀, ▶] to select “Copy” and press [ENTER].
Enter Name	You can give names to play lists. → page 40, Entering text
Change Thumbnail	→ page 31, Change Thumbnail

* Multiple editing is possible.

Chapter operations

Editing chapters in a play list does not modify the source titles and source chapters.

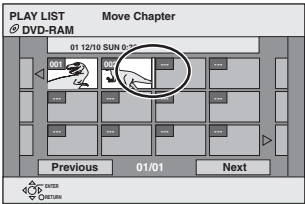
Add Chapter	→ page 32, Creating play lists, Step 4–6
Move Chapter	Press [▲, ▼, ◀, ▶] to select the position to insert the chapter and press [ENTER]. 
Create Chapter	→ page 31, Create Chapter
Combine Chapters	→ page 31, Combine Chapters
Erase Chapter*	→ page 31, Erase Chapter

* Multiple editing is possible.

Editing still pictures

ENGLISH

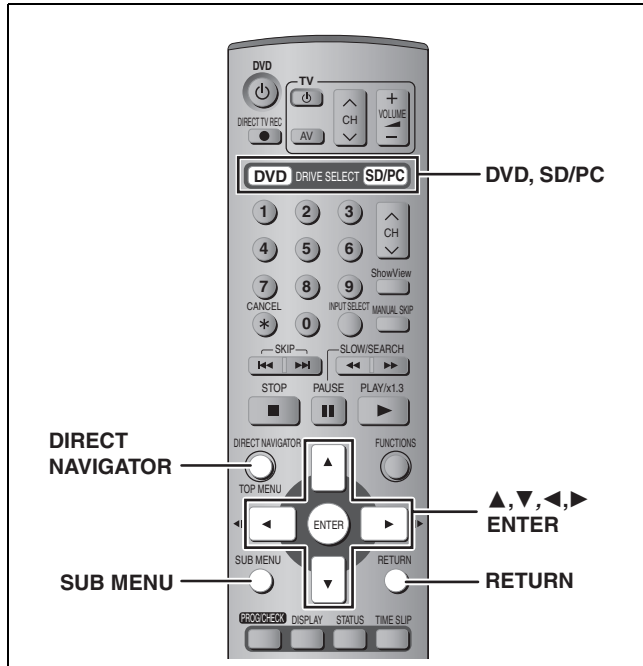

RAM SD PC

Preparation

- Press [DVD] or [SD/PC] to select the drive.
- Release protection (⇒ page 38).

1 Press [DIRECT NAVIGATOR].

2

RAM

Press [▲, ▼, ◀, ▶] to select “PICTURE” tab and press [ENTER].

3

Press [▲, ▼, ◀, ▶] to select the still picture.

- To show other pages/Multiple editing (⇒ page 30)
- To select the still pictures in another folder (⇒ page 27)

4

Press [SUB MENU], then [▲, ▼] to select the operation and press [ENTER].

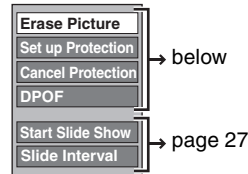

To edit still picture folders

In step 3 (⇒ above)

- 1 Press [▲, ▼, ◀, ▶] to select “Folder” and press [ENTER].
- 2 Press [▲, ▼] to select the folder.
 - To show other pages/Multiple editing (⇒ page 30)
- 3 Press [SUB MENU], then [▲, ▼] to select the operation and press [ENTER].

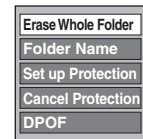

- To select another higher folder (⇒ page 27)

To exit the screen

Press [DIRECT NAVIGATOR].

To return to the previous screen

Press [RETURN].

Picture and folder operation

Erase Picture*

Erase Whole Folder*

RAM SD PC

Press [◀, ▶] to select “Erase” and press [ENTER].

- Once erased, the recorded contents are lost and cannot be restored. Make certain before proceeding.
- When erasing a folder, even the files not containing still pictures will also be erased if they are inside the folder. (This does not apply to folders under the folder concerned.)

Set up Protection*

Cancel Protection*

RAM SD PC

If set, this will protect the still picture or folder from accidental erasure.

Press [◀, ▶] to select “Yes” and press [ENTER].

- The lock symbol appears when the still picture or folder is protected.
- Even if the protection setting is used by this unit to protect a folder, the folder may be erased by another unit.

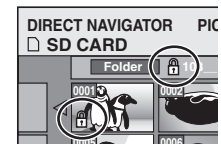

DPOF*

SD PC

You can select a whole folder or individual pictures for printing and specify the number of prints to be made.

Press [◀, ▶] to select number of print (0 to 9) and press [ENTER].

The DPOF mark appears.

- This appears on the still pictures inside a folder when you make the DPOF setting for the folder.

To cancel the print setting

Set the number of print to “0”.

- When this is set by this unit, any settings established by other units will be released.
- Print settings (DPOF) made using this unit may not be viewable on other equipment.
- Settings cannot be made for folders and files not in accordance with DCF standards or if there is no remaining space on the card.

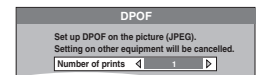

Folder Name

RAM SD PC

You can give names to still picture folders.

⇒ page 40, Entering text

- Folder names inputted using this unit may not be displayed on other equipment.

* Multiple editing is possible.

RQT7448

34

34

Transferring (dubbing) still pictures

ENGLISH

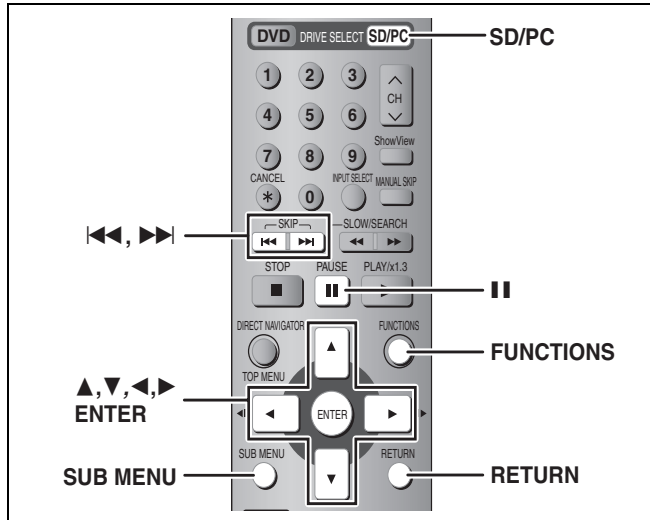

RAM SD PC

Transferring (dubbing) using the transferring (dubbing) list

- 1 While stopped
Press [FUNCTIONS].
- 2 Press [▲, ▼, ◀, ▶] to select "DUBBING" and press [ENTER].

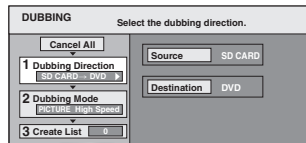

- If you are not going to change the registered list press [▼] several times (⇒ step 6).

- 3 Press [▲, ▼] to select "Dubbing Direction" and press [▶].
 - ① Press [▲, ▼] to select "Source" and press [ENTER].
 - ② Press [▲, ▼] to select the drive and press [ENTER].
 - ③ Press [▲, ▼] to select "Destination" and press [ENTER].
 - ④ Press [▲, ▼] to select the drive and press [ENTER].
The same drive as the transfer (dubbing) source can be selected.
 - ⑤ Press [◀] to confirm.

- 4 Press [▲, ▼] to select "Create List" and press [▶].

Select the transferring (dubbing) items and register on the list.

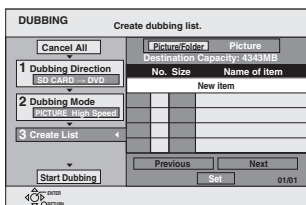

■ To register individual still pictures

- ① Press [▲, ▼] to select "New item" and press [ENTER].
 - ② Press [▲, ▼, ◀, ▶] to select the still picture and press [ENTER].
- To select a multiple number of items together, press [■] to add the check mark and press [ENTER] (⇒ right, Multiple editing).
 - To show other pages (⇒ right)
 - To select the still pictures in another folder (⇒ right)
 - To edit the transferring (dubbing) list (⇒ right)

■ To register on a folder by folder basis

- ① Press [▲, ▼] to select "Picture/Folder" and press [ENTER].

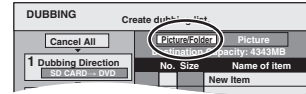

- ② Press [▲, ▼] to select "Folder" and press [ENTER].
- ③ Press [▲, ▼] to select "New item" and press [ENTER].
- ④ Press [▲, ▼] to select the folder and press [ENTER].

- To select a multiple number of items together, press [■] to add the check mark and press [ENTER] (⇒ below, Multiple editing).

- To show other pages (⇒ below)

- To switch another higher folder (⇒ below)

- To edit the transferring (dubbing) list (⇒ below)

Still pictures and folders cannot be registered on the same list.

- 5 Press [▲, ▼] to select "Set" and press [ENTER].

The transferring (dubbing) list is registered.

- 6 Press [▲, ▼] to select "Start Dubbing" and press [ENTER].

- For individual still pictures only

When specifying another folder as the transferring (dubbing) destination, select "Folder".

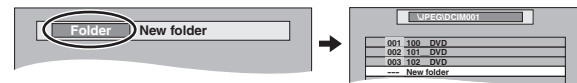

Press [◀, ▶] to select "Yes" and press [ENTER] to start transferring (dubbing).

To stop transferring (dubbing)

Press and hold [RETURN] for 3 seconds.

To return to the previous screen

Press [RETURN].

■ To select another folder

- ① Press [▲, ▼, ◀, ▶] to select "Folder" and press [ENTER].
- ② Press [▲, ▼] to select the folder and press [ENTER].



- The still pictures of different folders cannot be registered on the same list.

- If there is a multiple number of higher folders recognizable, you can switch them using [◀, ▶].

(Folders whose higher folders are different cannot be registered on the same list.)

■ To edit the transferring (dubbing) list

Select the item in step 4 (⇒ left)

- 1 Press [SUB MENU].
- 2 Press [▲, ▼] to select the operation and press [ENTER].

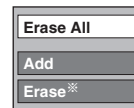

- * Multiple editing is possible (⇒ below).

To cancel all registered transferring (dubbing) setting and lists

- 1 Press [▲, ▼] to select "Cancel All" and press [ENTER].
- 2 Press [◀, ▶] to select "Yes" and press [ENTER].

- The settings and lists may be cancelled in the following situations.

–When a still picture or folder has been recorded or erased at the transfer (dubbing) source

–When steps have been taken, for instance, to turn off the unit, remove the card, open the tray, change the transfer (dubbing) direction, etc.

To show other pages

Press [▲, ▼, ◀, ▶] to select "Previous" or "Next" and press [ENTER].

- You can also press [◀◀, ▶▶] to show other pages.

Multiple editing

Select with [▲, ▼, ◀, ▶] and press [■]. (Repeat.)

Press [ENTER] to register to the list.

- A check mark appears. Press [■] again to cancel.

Transfer (Dubbing)

FUNCTIONS window

Transferring (dubbing) all the still pictures of a card onto a DVD-RAM— COPY ALL PICTURES

SD or **PC** → **RAM**

Preparation

Press [SD/PC] to select the source drive.

- 1 While stopped
Press [FUNCTIONS].
- 2 Press [▲, ▼, ◀, ▶] to select “COPY ALL PICTURES” and press [ENTER].

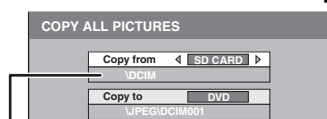

• If there is a multiple number of higher folders recognizable, you can switch them using [◀, ▶].

- 3 Press [▲, ▼] to select “Copy from” and press [◀, ▶] to select the drive.
- 4 Press [▲, ▼, ◀, ▶] to select “Copy” and press [ENTER].

To stop transferring (dubbing)

Press and hold [RETURN] for 3 seconds.

To return to the previous screen

Press [RETURN].

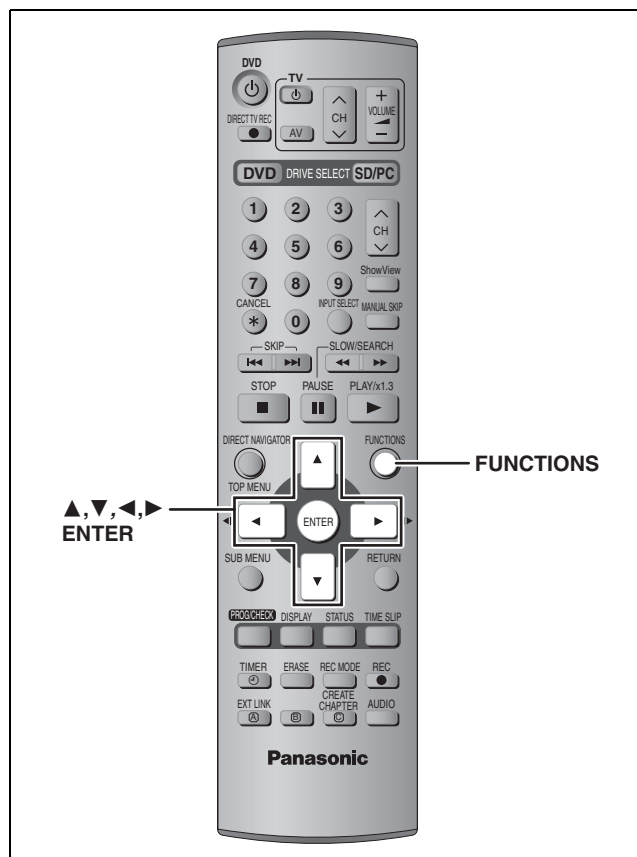

By using the FUNCTIONS window you may access the main functions quickly and easily.

- 1 While stopped
Press [FUNCTIONS].

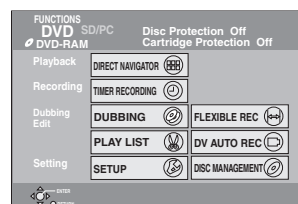

Functions displayed depend on the selected drive or type of disc.

- 2 Press [▲, ▼, ◀, ▶] to select an item and press [ENTER].

To exit the FUNCTIONS window

Press [FUNCTIONS].

Note

- When transferring (dubbing) the still pictures on a folder by folder or card by card basis, files other than the still picture files inside the folder will also be transferred (dubbed). (This does not apply to the lower folders contained inside the folders.)
- If still pictures are already contained inside the transfer (dubbing) destination folder, the new still pictures are recorded following the existing still pictures.
- If the space on the destination drive runs out or the number of files/folders to be transferred (dubbed) exceeds the maximum (→ page 26), transferring (dubbing) will stop partway through.
- When a name has been input by this unit for the transfer (dubbing) source folder, the folder name will be reflected in the transfer (dubbing) destination folder.
- Print number setting (DPOF) is not transferred (dubbed).
- The sequence in which the still pictures are registered on the transfer (dubbing) list may not be reflected at the transfer (dubbing) destination.

ENGLISH

Transfer (Dubbing)

Convenient functions

Disc and card management

ENGLISH

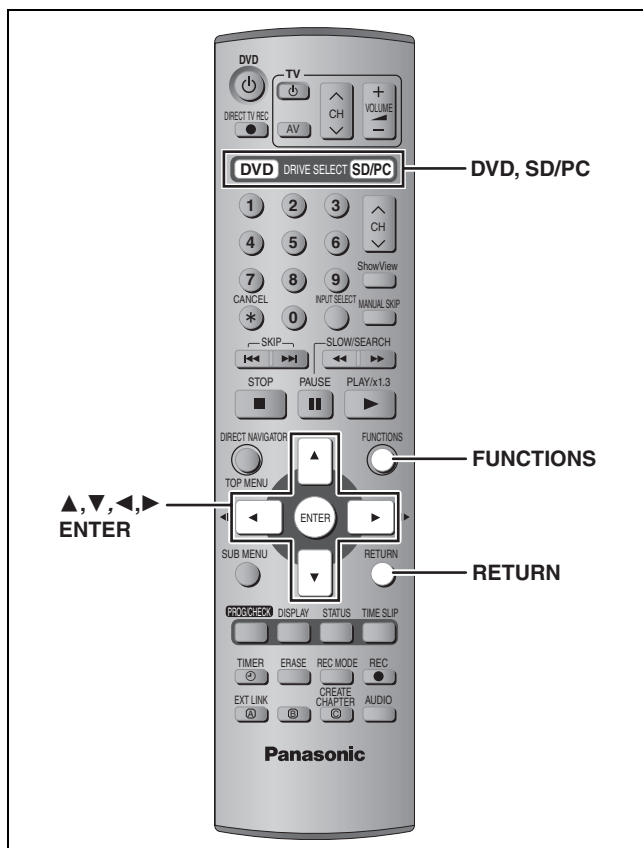

Setting the protection

■ Setting the protection for the whole disc or card

- For a DVD-RAM with a cartridge or for a card

RAM

With the write-protect tab in the protect position, play automatically starts when inserted in the unit.



SD PC

Switch the write-protect switch to the "LOCK" position.

e.g. SD Memory Card



- For a DVD-RAM without a cartridge (→ below, Disc Protection)

■ Other protection settings

Title

Select "Set up Protection" in step 4 on page 30.

Still picture or folder

Select "Set up Protection" in step 4 on page 34.

Disc Protection

RAM

Preparation

Press [DVD] to select the DVD drive.

- 1 While stopped
Press [FUNCTIONS].
- 2 Press [▲, ▼, ◀, ▶] to select "DISC MANAGEMENT" and press [ENTER].
- 3 Press [▲, ▼] to select "Disc Protection" and press [ENTER].

- 4 Press [◀, ▶] to select "Yes" and press [ENTER].

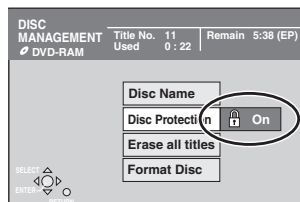

The lock symbol appears closed when the disc is write-protected.

Providing a disc with a name

RAM DVD-R

Preparation

- Press [DVD] to select the DVD drive.
- Release protection (→ left).

- 1 While stopped
Press [FUNCTIONS].
- 2 Press [▲, ▼, ◀, ▶] to select "DISC MANAGEMENT" and press [ENTER].
- 3 Press [▲, ▼] to select "Disc Name" and press [ENTER].
→ page 40, Entering text

- The disc name is displayed in the FUNCTIONS window.
- With a finalized DVD-R, the name is displayed on the Top Menu.



Erasing all titles and play lists—Erase all titles

RAM

Preparation

- Press [DVD] to select the DVD drive.
- Release protection (→ left).

- 1 While stopped
Press [FUNCTIONS].
- 2 Press [▲, ▼, ◀, ▶] to select "DISC MANAGEMENT" and press [ENTER].
- 3 Press [▲, ▼] to select "Erase all titles" and press [ENTER].
- 4 Press [◀, ▶] to select "Yes" and press [ENTER].
- 5 Press [◀, ▶] to select "Start" and press [ENTER].
A message appears when finished.
- 6 Press [ENTER].

Note

- Once erased, the recorded contents are lost and cannot be restored. Make certain before proceeding.
- Still picture data (JPEG, TIFF) or computer data cannot be erased.
- Erase does not work if one or more titles are protected.

RQT7448

To exit the screen

Press [RETURN] several times.

To return to the previous screen

Press [RETURN].

Erasing all the contents of a disc or card—Format

RAM SD PC

Preparation

- Press [DVD] or [SD/PC] to select the drive.
- Release protection (➔ page 38).

- 1 While stopped**
Press [FUNCTIONS].
- 2 Press [▲, ▼, ◀, ▶] to select “DISC MANAGEMENT” or “CARD MANAGEMENT” and press [ENTER].**
- 3 Press [▲, ▼] to select “Format Disc” or “Format” and press [ENTER].**
- 4 Press [◀, ▶] to select “Yes” and press [ENTER].**
- 5 Press [◀, ▶] to select “Start” and press [ENTER].**
A message appears when formatting is finished.
- 6 Press [ENTER].**

Note

- **Formatting erases all contents (including computer data), and it cannot be restored. Check carefully before proceeding.** The contents are erased when you format it even if you have set protection.
- **Do not disconnect the AC mains lead while formatting.** This can render the disc unusable. Formatting normally takes a few minutes, however it may take up to a maximum of 70 minutes (RAM).

To stop formatting

Press [RETURN].

(You can cancel formatting if it takes more than 2 minutes. The disc or card must be reformatted if you do this.)

- Formatting cannot be performed on DVD-R or CD-R/RW.
- When a disc or card has been formatted using this unit, it may not be possible to use it on any other equipment.
- You cannot format a Microdrive or mobile hard disk on this unit.

Enabling DVD-R to be played on other equipment—Finalize

DVD-R

Preparation

Press [DVD] to select the DVD drive.

- 1 While stopped**
Press [FUNCTIONS].
- 2 Press [▲, ▼, ◀, ▶] to select “DISC MANAGEMENT” and press [ENTER].**
- 3 Press [▲, ▼] to select “Auto-Play Select” and press [ENTER].**
Press [▲, ▼] to select “Top Menu” or “Title 1” and press [ENTER].
You can select whether to show the top menu after finalizing.
Top Menu: The top menu appears first.
Title 1: The disc content is played without displaying the top menu.
- 4 Press [▲, ▼] to select “Finalize” and press [ENTER].**
 - ① Press [◀, ▶] to select “Yes” and press [ENTER].
 - ② Press [◀, ▶] to select “Start” and press [ENTER].
A message appears when finalizing is finished.
 - ③ Press [ENTER].

Note

After finalizing

- **The disc becomes play-only and you can no longer record or edit.**
- Titles are divided into about 5-minute* chapters.
* This time varies greatly depending on the condition and mode of recording.
- There is a pause of several seconds between titles during play.

Do not disconnect the AC mains lead while finalizing. This will render the disc unusable. Finalizing takes up to 15 minutes.

- You cannot finalize DVD-R recorded on other manufacturer's equipment.

	Before finalizing	After finalizing
Disc display on this unit	DVD-R	DVD-V
Recording/Editing/Entering name	✓	×
Play on other players	×	✓

DVD-R finalized on this unit may not be playable on other players due to the condition of the recording.

- Visit Panasonic's homepage for more information about DVDs.
<http://www.panasonic-europe.com>

To exit the screen

Press [RETURN] several times.

To return to the previous screen

Press [RETURN].

Entering text

ENGLISH

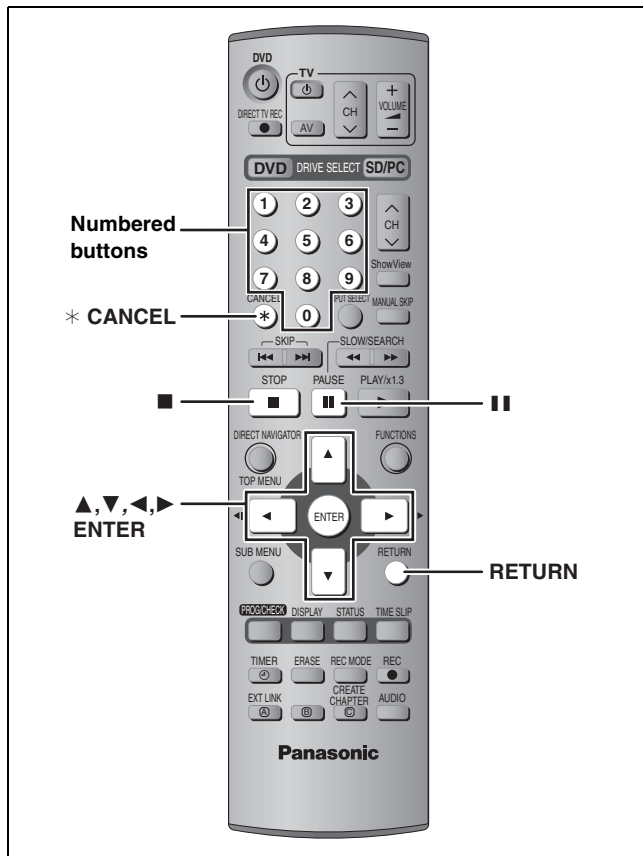

RAM DVD-R SD PC

You can give names to recorded titles, etc.

The maximum number of characters:

RAM	Characters
Title	64 (44*)
Play list	64
Disc	64
Folder of still pictures	36

* Title name for timer recording

DVD-R	Characters
Title	44
Disc	40

SD PC	Characters
Folder of still pictures	36

Note

If a name is long, parts of it may not be shown in some screens.

Convenient functions

1 Show Enter Name screen.

Title (timer recording)

Select "Programme Name" in step 3 on page 19, 20.

Title

Select "Enter Name" in step 4 on page 30.

Play list

Select "Enter Name" in step 4 on page 33.

Disc

Select "Disc Name" in step 3 on page 38.

Folder of still pictures

Select "Folder Name" in step 4 on page 34.

Name field: shows the text you have entered

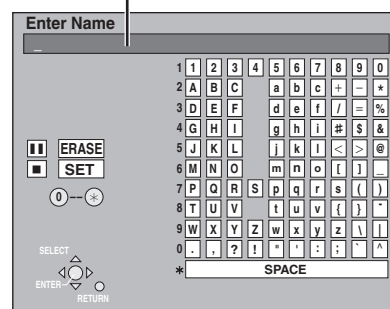

2 Press [▲, ▼, ◀, ▶] to select a character and press [ENTER].

Repeat this step to enter other characters.

•To erase a character

Press [▲, ▼, ◀, ▶] to select the character in the name field and press [■].

•Using the numbered buttons to enter characters

e.g., entering the letter "R"

- 1 Press [7] to move to the 7th row.
- 2 Press [7] twice to highlight "R".
- 3 Press [ENTER].

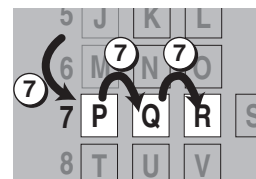

•To enter a space

Press [* CANCEL] and press [ENTER].

3 Press [■] (SET).

Returns to the previously displayed screen.

To end partway

Press [RETURN].

Text is not saved.

DVD-R

For your reference

If you enter a long name, only part of it is shown in the Top Menu after finalization (→ page 39). When entering a title name, the name that will appear in the Top Menu can be previewed in "Title on TOP MENU (DVD-R)" window.

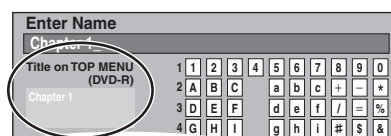

Changing the unit's settings

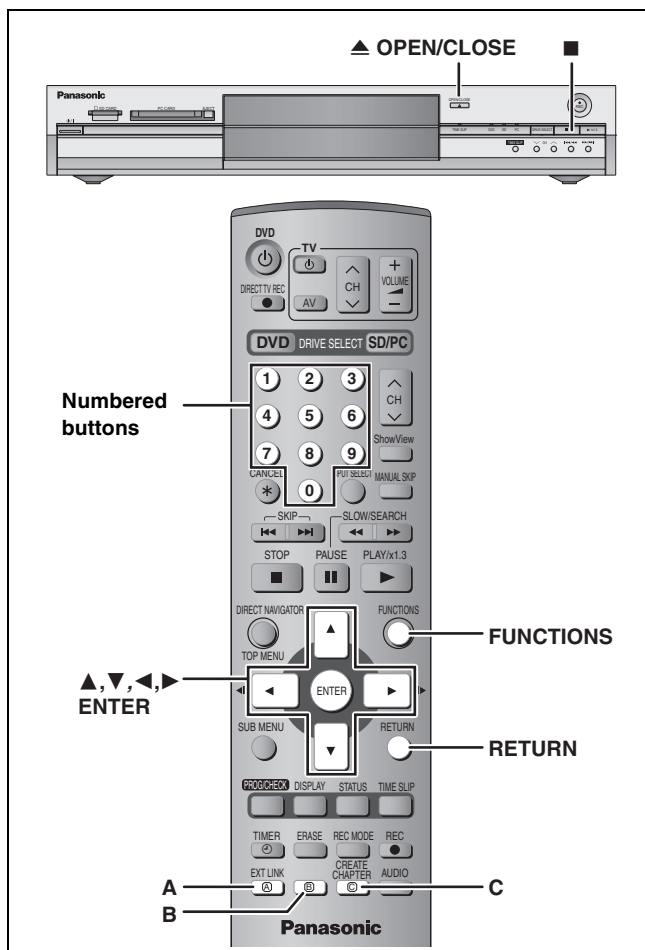

Common procedures

- 1 While stopped
Press [FUNCTIONS].
- 2 Press [**▲**, **▼**, **◀**, **▶**] to select "SETUP" and press [ENTER].

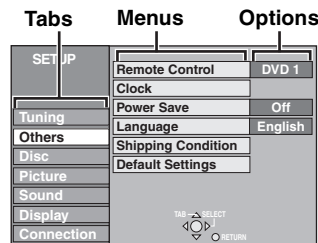

- 3 Press [**▲**, **▼**] to select the tab and press [**▶**].
- 4 Press [**▲**, **▼**] to select the menu and press [ENTER].
- 5 Press [**▲**, **▼**] to select the option and press [ENTER].

To exit the screen

Press [RETURN] several times.

To return to the previous screen

Press [RETURN].

Summary of settings

The settings remain intact even if you switch the unit to standby.

Tabs	Menus	Options (Underlined items are the factory presets.)
Tuning	Manual (⇒ page 45) Auto-Setup Restart (⇒ page 46) Download from TV (⇒ page 46)	
Others	Remote Control (⇒ page 13) Clock Auto Clock Setting (⇒ page 47) Manual Clock Setting (⇒ page 47)	• <u>DVD 1</u> • DVD 2 • DVD 3
	Power Save • Refer to the following when "Power Save" is set to "On". – "FL Display" is automatically set to "Automatic" (⇒ page 43). – This function does not work in the timer recording standby mode. – When the unit is off, Pay TV programmes cannot be watched on the TV because the signal from the connected decoder is not looped through. To watch them, turn on the unit.	• On: Power consumption is minimized when the unit is turned to standby (⇒ page 48). • <u>Off</u>
	Language Choose the language for these menus and the on-screen messages.	• English • Deutsch • Français • Italiano • Español • Polski • <u>Русский</u>
	Shipping Condition All the settings except for the ratings level, ratings password and time settings return to the factory preset. The timer recording programmes are also cancelled.	• Yes • <u>No</u>
	Default Settings All the settings other than the programmed channels, time settings, country settings, language settings, disc language settings, ratings level, ratings password and remote control code return to the factory presets.	• Yes • <u>No</u>

ENGLISH



Convenient functions

Changing the unit's settings

ENGLISH

Convenient functions

Disc	Language	Options (Underlined items are the factory presets.)
	<p>Choose the language for audio, subtitle and disc menus. DVD-V</p> <ul style="list-style-type: none"> • Press [ENTER] to show the following settings. • Some discs start in a certain language despite any changes you make here. • In case of English/French/German/Italian/Spanish/Polish/Russian languages, when you make download from TV, and Country setting of Auto-Setup in plug-in, the language ("Soundtrack"/"Menus") will be same and "Subtitle" will set to "Automatic". • Enter a code (⇒ page 44) with the numbered buttons when you select "Other *****". <p>When the selected language is not available on the disc, the default language is played. There are discs where you can only switch the language from the menu screen (⇒ page 22).</p>	
	Soundtrack	<ul style="list-style-type: none"> • English • French • German • Italian • Spanish • Polish • <u>Russian</u> • Original: The original language of each disc will be selected. • Other *****
	Subtitle	<ul style="list-style-type: none"> • <u>Automatic</u>: If the language selected for "Soundtrack" is not available, subtitles of that language will automatically appear if available on that disc. • English • French • German • Italian • Spanish • Polish • Russian • Other *****
	Menus	<ul style="list-style-type: none"> • English • French • German • Italian • Spanish • Polish • <u>Russian</u> • Other *****
	Ratings Set a ratings level to limit DVD-Video play.	<ul style="list-style-type: none"> • <u>8 No Limit</u>: All DVD-Video can be played. • 1 to 7: Prohibits play of DVD-Video with corresponding ratings recorded on them. • 0 Lock All: Prohibits play of all DVD-Video.
	Follow the on-screen instructions. Enter a 4-digit password with the numbered buttons when the password screen is shown. • Do not forget your password.	<ul style="list-style-type: none"> • Unlock Recorder • Change Level • Change Password • Temporary Unlock
	Recording time in EP mode Select the maximum number of hours for recording in EP mode (⇒ page 17, Recording modes and approximate recording times).	<ul style="list-style-type: none"> • EP (6Hour): You can record for 6 hours on an unused 4.7 GB disc. • <u>EP (8Hour)</u>: You can record for 8 hours on an unused 4.7 GB disc.
	DVD-Audio Video mode Playback Select "On" to play DVD-Video content on some DVD-Audio.	<ul style="list-style-type: none"> • On: The setting returns to "Off" when you change the disc or turn the unit off. • <u>Off</u>
Picture	Comb Filter Select the picture sharpness when recording. The setting is fixed with "On" if you set "TV System" to "NTSC" (⇒ page 46).	<ul style="list-style-type: none"> • <u>On</u>: Pictures become clear and vivid. Normally, use this setting. • Off: Select it when recording noisy pictures.
	Hybrid VBR Resolution (⇒ page 49, VBR)	<ul style="list-style-type: none"> • Automatic: The resolution is automated to provide efficient recording with less block noise. RAM • <u>Fixed</u>: The resolution is fixed to ensure that there is no loss of source picture resolution while recording.
	Still Mode Select the type of picture shown when you pause play (⇒ page 49, Frames and fields).	<ul style="list-style-type: none"> • <u>Automatic</u> • Field: Select if jittering occurs when "Automatic" is selected. • Frame: Select if small text or fine patterns cannot be seen clearly when "Automatic" is selected.
	Seamless Play Selects the play mode for play list chapter segments.	<ul style="list-style-type: none"> • <u>On</u>: The chapters in play lists are played seamlessly. This does not work when there are several audio types included on the play list and when using Quick View. Additionally, the positioning of chapter segments may change slightly. • Off: The points where chapters in play lists change are played accurately, but the picture may freeze for a moment.
	AV-in NR Reduces video tape noise while transferring (dubbing).	<ul style="list-style-type: none"> • On: Noise reduction works for input video. • <u>Off</u>: Noise reduction is off. Select when you want to record input as is.

Tabs	Menus	Options (Underlined items are the factory presets.)	
Sound	PLAY ×1.3 & Audio during Search You may hear sound regardless of this setting with some discs.	<ul style="list-style-type: none"> ● <u>On</u>: Audio is heard during first level search forward. ● <u>Off</u>: Audio is not heard during search. Quick View (⇒ page 23) does not work. 	
	Dynamic Range Compression <u>DVD-V</u> (Dolby Digital only) Change the dynamic range for late night viewing.	<ul style="list-style-type: none"> ● <u>On</u> ● <u>Off</u> 	
	Bilingual Audio Selection Select whether to record the main or secondary audio type when: –Recording to a DVD-R. –Recording sound in LPCM. (⇒ below, “Audio Mode for XP Recording”)	<ul style="list-style-type: none"> ● <u>M 1</u> ● <u>M 2</u> <p>You cannot select this when recording from an external source onto DVD-R. Select the audio on the other equipment.</p>	
	Digital Audio Output Change the settings when you have connected equipment through this unit’s DIGITAL AUDIO OUT terminal (⇒ page 9). ● Press [ENTER] to show the following settings.		
	PCM Down Conversion Select how to output audio with a sampling frequency of 96 kHz or 88.2 kHz.	<ul style="list-style-type: none"> ● <u>On</u>: Signals are converted to 48 kHz or 44.1 kHz. (Choose when the connected equipment cannot process signals with a sampling frequency of 96 kHz or 88.2 kHz.) ● <u>Off</u>: Signals are output as 96 kHz or 88.2 kHz. (Choose when the connected equipment can process signals with a sampling frequency of 96 kHz or 88.2 kHz.) <p>Signals are converted to 48 kHz or 44.1 kHz despite the above settings if the signals have a sampling frequency of over 96 kHz or 88.2 kHz, or the disc has copy protection.</p>	
	Dolby Digital  Select how to output the signal, to output “Bitstream” so the connected equipment decodes the signal, or to decode on this unit and output the signal as “PCM” (2 channel).	<ul style="list-style-type: none"> ● <u>Bitstream</u>: When connecting to equipment displaying the Dolby Digital logo. ● <u>PCM</u>: When connecting to equipment not displaying the Dolby Digital logo. 	
	DTS  Note Not making the proper settings may result in noise, possibly damage your hearing and speakers, and digital recording may not work properly.	<ul style="list-style-type: none"> ● <u>Bitstream</u>: When connecting to equipment displaying the DTS logo. ● <u>PCM</u>: When connecting to equipment not displaying the DTS logo. 	
MPEG	<ul style="list-style-type: none"> ● <u>Bitstream</u>: When connected to equipment with a built-in MPEG decoder. ● <u>PCM</u>: When connected to equipment without a built-in MPEG decoder. 		
	Audio Mode for XP Recording Choose the audio type when recording with XP mode.	<ul style="list-style-type: none"> ● <u>Dolby Digital</u> (⇒ page 49) ● <u>LPCM</u> (⇒ page 49) <p>–The picture quality of LPCM recordings may be lower than that of normal XP mode recordings. –The audio recording becomes Dolby Digital even if you selected LPCM when using a recording mode other than XP. –When recording bilingual broadcast, select the type of audio in advance from “Bilingual Audio Selection” (⇒ above).</p>	
	Audio Mode for DV Input You can select the kind of audio when recording from the unit’s DV input terminal (⇒ page 35).	<ul style="list-style-type: none"> ● <u>Stereo 1</u>: Records audio (L1, R1). ● <u>Stereo 2</u>: Records added audio such as narration (L2, R2) subsequent to original recording. ● <u>Mix</u>: Records both Stereo 1 and Stereo 2. <p>When recording bilingual broadcast to a DVD-R or recording in LPCM audio, select the type of audio in advance from “Bilingual Audio Selection” (⇒ above).</p>	
	Display	On-Screen Messages Choose whether to show status messages automatically.	<ul style="list-style-type: none"> ● <u>Automatic</u> ● <u>Off</u>
		Grey Background Select “Off” if you do not want to have the unit show the grey background when reception is weak.	<ul style="list-style-type: none"> ● <u>On</u> ● <u>Off</u>
FL Display Changes the brightness of the unit’s display. This setting is fixed with “Automatic” if you set “Power Save” (⇒ page 41) to “On”.		<ul style="list-style-type: none"> ● <u>Bright</u> ● <u>Dim</u> ● <u>Automatic</u>: The display turns dark during play, and reappears momentarily if a button is pressed. When the unit is turned off all displays disappear. While using this mode the standby power consumption can be reduced. 	

Changing the unit's settings

ENGLISH

Tabs	Menus	Options (Underlined items are the factory presets.)
Connection	TV Aspect (⇒ page 12)	●16:9 ● <u>4:3</u> ●Letterbox
	Progressive (⇒ page 12)	●On ● <u>Off</u>
	TV System (⇒ page 46)	● <u>PAL</u> ●NTSC
	AV1 Output Selects the output from the AV1 terminal. Select "RGB (without component)" for RGB output. Select "Video (with component)" or "S-Video (with component)" for component output.	● <u>Video (with component)</u> ●S-Video (with component) ●RGB (without component)
	AV2 Settings Set to match the connected equipment. ●Press [ENTER] to show the following settings.	
	AV2 Input Set to "RGB (Not NTSC)" when receiving or recording RGB output video from external equipment.	● <u>Video</u> ●S-Video ●RGB (Not NTSC)
	AV2 Connection This setting is fixed with "Ext" if you set "TV System" to "NTSC" (⇒ page 46).	● <u>Decoder</u> : When a decoder is connected. ●Ext: When the VCR or a satellite receiver is connected.
	Ext Link This setting cannot be made when the "TV System" is set to "NTSC" (⇒ page 46).	●Ext Link 1: When a digital receiver which transmits a special control signal recordings via the 21-pin Scart cable is connected. ● <u>Ext Link 2</u> : When an external equipment with a timer function is connected.

Convenient functions

Language code list Input the code with the numbered buttons.

Abkhazian: 6566	Catalan: 6765	Gujarati: 7185	Lingala: 7678	Rhaeto-Romance: 8277	Tamil: 8465
Afar: 6565	Chinese: 9072	Hausa: 7265	Lithuanian: 7684	Romanian: 8279	Tatar: 8484
Afrikaans: 6570	Corsican: 6779	Hebrew: 7387	Macedonian: 7775	Russian: 8285	Telugu: 8469
Albanian: 8381	Croatian: 7282	Hindi: 7273	Malagasy: 7771	Samoan: 8377	Thai: 8472
Ameharic: 6577	Czech: 6783	Hungarian: 7285	Malay: 7783	Sanskrit: 8365	Tibetan: 6679
Arabic: 6582	Danish: 6865	Icelandic: 7383	Malayalam: 7776	Scots Gaelic: 7168	Tigrinya: 8473
Armenian: 7289	Dutch: 7876	Indonesian: 7378	Maltese: 7784	Serbian: 8382	Tonga: 8479
Assamese: 6583	English: 6978	Interlingua: 7365	Maori: 7773	Serbo-Croatian: 8372	Turkish: 8482
Aymara: 6588	Esperanto: 6979	Irish: 7165	Marathi: 7782	Shona: 8378	Turkmen: 8475
Azerbaijani: 6590	Estonian: 6984	Italian: 7384	Moldavian: 7779	Sindhi: 8368	Twi: 8487
Bashkir: 6665	Faroese: 7079	Japanese: 7465	Mongolian: 7778	Singhalese: 8373	Ukrainian: 8575
Basque: 6985	Fiji: 7074	Javanese: 7487	Nauru: 7865	Slovak: 8375	Urdu: 8582
Bengali; Bangla: 6678	Finnish: 7073	Kannada: 7578	Nepali: 7869	Slovenian: 8376	Uzbek: 8590
Bhutani: 6890	French: 7082	Kashmiri: 7583	Norwegian: 7879	Somali: 8379	Vietnamese: 8673
Bihari: 6672	Frisian: 7089	Kazakh: 7575	Oriya: 7982	Spanish: 6983	Volapük: 8679
Breton: 6682	Galician: 7176	Kirghiz: 7589	Pashto, Pushto: 8083	Swahili: 8387	Welsh: 6789
Bulgarian: 6671	Georgian: 7565	Korean: 7579	Persian: 7065	Sundanese: 8385	Wolof: 8779
Burmese: 7789	German: 6869	Kurdish: 7585	Polish: 8076	Swedish: 8386	Xhosa: 8872
Byelorussian: 6669	Greek: 6976	Laotian: 7679	Portuguese: 8084	Tagalog: 8476	Yiddish: 7473
Cambodian: 7577	Greenlandic: 7576	Latin: 7665	Punjabi: 8065	Tajik: 8471	Yoruba: 8979
	Guarani: 7178	Latvian, Lettish: 7686	Quechua: 8185	Zulu: 9085	

RQT7448

Refer to the control reference on page 41.

Tuning

- 1 While stopped
Press [FUNCTIONS].
- 2 Press [▲, ▼, ◀, ▶] to select "SETUP" and press [ENTER].
- 3 Press [▲, ▼] to select "Tuning" and press [▶].

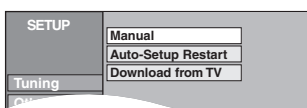

Manual

You can add or delete channels, or change programme positions.

- 4 Press [▲, ▼] to select "Manual" and press [ENTER].

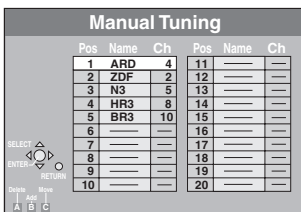

To delete a programme position

Press [▲, ▼, ◀, ▶] to select a programme position and press [A].

To add a blank programme position

Press [▲, ▼, ◀, ▶] to select a programme position and press [B].

To move a TV station to another programme position

- ① Press [▲, ▼, ◀, ▶] to select a programme position and press [C].
- ② Press [▲, ▼, ◀, ▶] to select the new programme position to which you want to assign the TV station and press [ENTER].

Note

If Preset Download (→ page 10) has been performed, only deletion of the programme position can be performed.

To change the tuning settings for individual programme position

- 5 Press [▲, ▼, ◀, ▶] to select a programme position and press [ENTER].

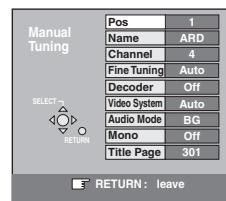

Press [▲, ▼] to select an item and press [▶].

Pos	To change the programme position in which the TV stations are assigned Press [▲, ▼] or numbered buttons to select the number of the desired programme position and press [ENTER].
Name	To enter or change the name of a TV station Press [▲, ▼, ◀, ▶] to enter station name and press [ENTER]. If the station name needs a blank space, select the blank between "Z" and "※".
Channel	To enter newly available TV stations or change the channel number of an already tuned TV station Press [▲, ▼] or the numbered buttons to enter the channel number of the desired TV station. Wait a few moments until the desired TV station has been tuned. After the desired TV station is tuned, press [ENTER].
Fine Tuning	To obtain the best tuning condition Press [▲, ▼] to adjust the best tuning condition and press [ENTER]. ● Press [▶] to return to "Auto".
Decoder	To preset pay TV stations Press [▲, ▼] to select "On" and press [ENTER].
Video System	To select the video system type Press [▲, ▼] to select "PAL" or "SECAM" if the picture lacks colour, and press [ENTER]. Auto: This unit automatically distinguishes PAL and SECAM signals. PAL: For receiving PAL signals. SECAM: For receiving SECAM signals.
Audio Mode	To select the audio reception type If sound quality is poor, press [▲, ▼] to select "BG", "DK" or "I" and press [ENTER]. BG: PAL-BGH/SECAM-BG DK: PAL-DK/SECAM-DKK1 I: PAL-I
Mono	To select the type of sound to be recorded Press [▲, ▼] to select "On" if the stereo sound is distorted due to inferior reception conditions, or if you want to record the normal (mono) sound during a stereo, bilingual or NICAM broadcast, and press [ENTER].
Title Page	To enter the Teletext title page for a channel Entering title page number allows the unit to automatically record programme and station names. Press [▲, ▼] or numbered buttons to enter the number and press [ENTER]. ● To find the correct title page for the station, refer to its Teletext TV guide.

You can make the following two settings by selecting the external input channel (AV1, AV2, AV3, AV4) in step 4.

- Video System (Auto/PAL/SECAM)
In order to record properly, make the appropriate settings to match the connected equipment.
- Title Page (Auto/Off)

Changing the unit's settings

Refer to the control reference on page 41.

ENGLISH

Auto-Setup Restart, Download from TV

You can restart auto channel setting if Preset Download or Auto-Setup (→ page 10, 11) fails for some reason.

After performing steps 1–3 (→ page 45)

■ Auto-Setup Restart

4 Press [▲, ▼] to select “Auto-Setup Restart” and press [ENTER].

5 Press [◀, ▶] to select “Yes” and press [ENTER].

The country setting menu appears.

6 Press [▲, ▼, ▶, ◀] to select a country and press [ENTER].

Auto-Setup starts.

■ Download from TV

4 Press [▲, ▼] to select “Download from TV” and press [ENTER].

5 Press [◀, ▶] to select “Yes” and press [ENTER].

Downloading from the television starts.

To exit the screen

Press [RETURN] several times.

To return to the previous screen

Press [RETURN].

Convenient functions

TV System

If pictures are distorted, change the settings to match the equipment you are connecting with.

1 While stopped

Press [FUNCTIONS].

2 Press [▲, ▼, ▶, ◀] to select “SETUP” and press [ENTER].

3 Press [▲, ▼] to select “Connection” and press [▶].

4 Press [▲, ▼] to select “TV System” and press [ENTER].

5 Press [▲, ▼] to select the TV system and press [ENTER].

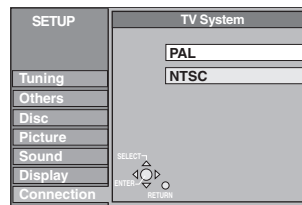

●PAL (factory preset)

–Select when connecting to a PAL or Multi-system television. Titles recorded using NTSC are played as PAL 60.

–Select to record television programmes and PAL input from other equipment.

●NTSC

–Select when connecting to a NTSC television. Television programmes cannot be recorded properly.

–Select to record NTSC input from other equipment.

6 Press [◀, ▶] to select “Yes” and press [ENTER].

To exit the screen

Press [RETURN] several times.

To return to the previous screen

Press [RETURN].

■ To change the setting all at once (PAL↔NTSC)

While stopped, keep pressing [■] and [▲ OPEN/CLOSE] on the main unit for 5 or more seconds.

List of TV Reception Channels

	SYSTEM	VHF	UHF	CATV
BG	CCIR Standard (BGH)	CH E2–E12	CH E21–E69	CH S01–S05, M1–M10, U1–U10, S21–S41
DK	East Europe (DKK1)	CH R1–R12	CH 21–69	CH 44 MHz–470 MHz
I	Hong Kong Special Administral Region of China, UK (I)	–	CH 21–69	–

Clock settings

- The unit's Preset Download or Auto-Setup function (→ page 10, 11) automatically adjusts the clock to correct time. However, when "Россия" (Russia) is selected in the Country setting menu the Auto Clock Setting does not work. Under some reception conditions the clock setting cannot be set automatically.

In this case, follow the steps indicated below to set the clock manually.

- In the case of a power failure, the clock setting remains in memory for approximately 60 minutes.

- 1** While stopped
Press [FUNCTIONS].
- 2** Press [▲, ▼, ◀, ▶] to select "SETUP" and press [ENTER].
- 3** Press [▲, ▼] to select the "Others" and press [▶].
- 4** Press [▲, ▼] to select "Clock" and press [ENTER].

Manual Clock Setting

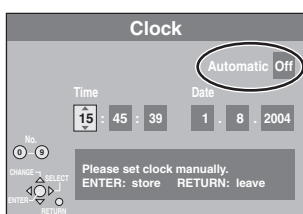

When "Россия" (Russia) is selected as the country, the "Automatic" field does not appear in the Clock setting menu. Skip step 5.

- 5** Press [▲, ▼] to select "Off" of "Automatic" and press [ENTER].
- 6** Press [◀, ▶] to select the item you want to change.
The items change as follows:
Hour ↔ Minute ↔ Second ↔ Day ↔ Month ↔ Year
- 7** Press [▲, ▼] to change the setting.
You can also use the numbered buttons for setting.
- 8** Press [ENTER] when you have finished the settings.
The clock starts.

Auto Clock Setting

If a TV station transmits a time setting signal, and when "Automatic" in the Clock setting menu is set to "On", the automatic time correction function checks the time and if necessary it is adjusted several times every day.

- 5** Press [▲, ▼] to select "On" of "Automatic" and press [ENTER].

Auto clock setting starts.

The following screen appears when setting is complete.

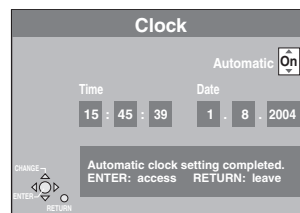

To stop partway
Press [RETURN].

To exit the screen

Press [RETURN] several times.

To return to the previous screen

Press [RETURN].

Child Lock

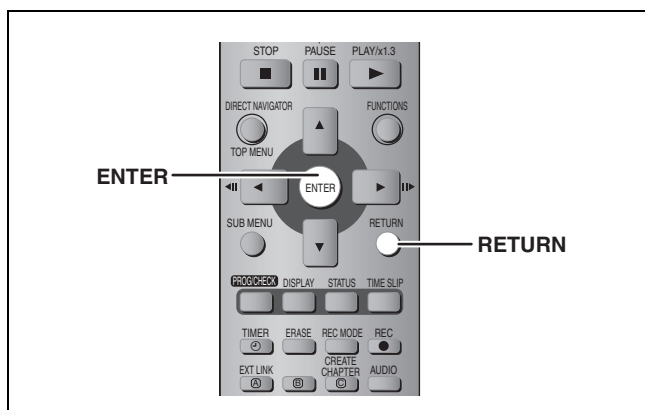

The Child Lock deactivates all buttons on the unit and remote control. Use it to prevent other people from operating the unit.

Press and hold [ENTER] and [RETURN] simultaneously until "X HOLD" appears on the unit's display.



If you press a button while the Child Lock is on, "X HOLD" appears on the unit's display and operation is impossible.

To cancel the Child Lock

Press and hold [ENTER] and [RETURN] simultaneously until "X HOLD" disappears.

Specifications

ENGLISH

Recording system DVD Video Recording format (DVD-RAM),
DVD-Video format (DVD-R)

Recordable discs
DVD-RAM: 12 cm 4.7 GB, 12 cm 9.4 GB, 8 cm 2.8 GB
12 cm 4.7 GB (Ver. 2.1/3×-SPEED DVD-RAM Revision 1.0)
DVD-R: 12 cm 4.7 GB, 8 cm 1.4 GB (for General Ver. 2.0)
12 cm 4.7 GB (for General Ver. 2.0/4×-SPEED DVD-R Revision 1.0)

Recording time Maximum 8 hours (with 4.7 GB disc)
XP: Approx. 1 hour, SP: Approx. 2 hours
LP: Approx. 4 hours, EP: Approx. 6 hours/8 hours

Playable discs
DVD-RAM: 12 cm 4.7 GB, 12 cm 9.4 GB, 8 cm 2.8 GB
12 cm 4.7 GB (Ver. 2.1/3×-SPEED DVD-RAM Revision 1.0)
DVD-R: 12 cm 4.7 GB, 8 cm 1.4 GB (for General Ver. 2.0)
12 cm 4.7 GB (for General Ver. 2.0/4×-SPEED DVD-R Revision 1.0)
DVD-Video, DVD-Audio, Video CD, CD-Audio (CD-DA)
CD-R/RW (MP3, CD-DA, Video CD formatted discs)

Drive unit High Speed Drive (correspond to 4 times speed with
DVD-R disc and 3 times speed with DVD-RAM disc.)

LASER specification
Class I LASER Product (Pickup)
Wave length: 795 nm, 658 nm
Laser power:
No hazardous radiation is emitted with the safety protection

Audio
Recording system: Dolby Digital 2ch, Linear PCM (XP mode, 2ch)
Audio in: AV1/AV2 (21 pin), AV3/AV4 (pin jack)
Input level: Standard: 0.5 Vrms, Full scale: 2.0 Vrms at 1 kHz
Input impedance: More than 10 kΩ
Audio out: AV1/AV2 (21 pin), Audio Out (pin jack)
Output level: Standard: 0.5 Vrms, Full scale: 2.0 Vrms at 1 kHz
Output impedance: Less than 1 kΩ
Digital audio out: Optical terminal (PCM, Dolby Digital, DTS, MPEG)

Television system

Tuner system	Channel coverage
PAL-DK SECAM-DKK1 (OIRT)	VHF: R1-R12 UHF: 21-69 CATV: 44 MHz-470 MHz
PAL-BGH SECAM-BG (CCIR)	VHF: E2-E12 UHF: E21-E69 CATV: S01-S05 M1-M10, U1-U10 S21-S41
PAL-I (Hong Kong)	UHF: 21-69

RF converter output: Not provided

Video

Video system:
SECAM (only input)/PAL colour signal, 625 lines, 50 fields
NTSC colour signal, 525 lines, 60 fields

Recording system: MPEG2 (Hybrid VBR)
Video in (SECAM/PAL/NTSC):
AV1/AV2 (21 pin), AV3/AV4 (pin jack) 1 Vp-p 75 Ω, termination
S-Video in (SECAM/PAL/NTSC):
AV2 (21 pin), AV3/AV4 (S terminal) 1 Vp-p 75 Ω, termination
RGB in (PAL): AV2 (21 pin) 0.7 Vp-p (PAL) 75 Ω, termination
Video out (PAL/NTSC):
AV1/AV2 (21 pin), Video Out (pin jack) 1 Vp-p 75 Ω, termination
S-Video out (PAL/NTSC):
AV1 (21 pin), S-Video Out (S terminal) 1 Vp-p 75 Ω, termination
RGB out (PAL/NTSC):
AV1 (21 pin) 0.7 Vp-p (PAL) 75 Ω, termination

Component video output (NTSC 480P/480I, PAL 576P/576I)
Y: 1.0 Vp-p 75 Ω, termination
P_B: 0.7 Vp-p 75 Ω, termination
P_R: 0.7 Vp-p 75 Ω, termination

DV input (PAL/NTSC) IEEE 1394 Standard, 4 pin

SD/PC card slot SD Memory Card slot: 1 pc.
PC Card slot (Type II): 1 pc.

Still pictures (JPEG, TIFF)
Compatible media (SD card slot):
SD Memory Card, MultiMediaCard

Compatible media (PC card slot):
A PC card adaptor conforming to PC card standards,
ATA Flash PC Card,
PC card adaptor (SD Memory Card, xD-Picture Card,
Microdrive, MultiMediaCard, CompactFlash,
SmartMedia, MEMORYSTICK), Mobile hard disk

Format: FAT12, FAT16
Image file format: JPEG conforming to DCF
(Design rule for Camera File system),
(sub sampling 4:2:2 or 4:2:0),
TIFF (uncompressed RGB chunky),
DPOF compatible

Number of pixels: 34 × 34 to 6144 × 4096
Thawing time: Approx. 7 sec. (2 M pixels)

Others

Region code: # 5
Operating temperature: 5-40 °C
Operating humidity range: 10-80 % RH (no condensation)
Power supply: AC 220-240 V, 50 Hz
Power consumption: 32 W
Dimensions (W×D×H): Approx. 430 mm×274 mm×79 mm
Mass: Approx. 3.6 kg

Power consumption in standby mode:

Approx. 3 W (Power Save mode)

Note

Specifications are subject to change without notice.
Mass and dimensions are approximate.

Reference

Glossary

Bitstream

This is the digital form of multi-channel audio data (e.g., 5.1 channel) before it is decoded into its various channels.

CPRM (Content Protection for Recordable Media)

CPRM is technology used to protect broadcasts that are allowed to be recorded only once. Such broadcasts can be recorded only with CPRM compatible recorders and discs.

Dolby Digital

This is a method of coding digital signals developed by Dolby Laboratories. Apart from stereo (2-channel) audio, these signals can also be multi-channel audio. A large amount of audio information can be recorded on one disc using this method. When recording on this unit Dolby Digital (2 channel) is the default audio.

Down-mixing

This is the process of remixing the multi-channel audio found on some discs into two channels. It is useful when you want to listen to the 5.1-channel audio recorded on DVDs through your television's speakers. Some discs prohibit down-mixing and this unit can then only output the front two channels.

DPOF (Digital Print Order Format)

DPOF is the standard printing format for still picture data taken by a digital camera, etc. It is used for automatic printing at a photo developing store or on your home printer.

Drive

In the instance of this unit, this refers to the disc (DVD), SD card (SD) and PC card (PC). These perform the reading and writing of data.

DTS (Digital Theater Systems)

This surround system is used in many movie theaters. There is good separation between the channels, so realistic sound effects are possible.

Dynamic range

Dynamic range is the difference between the lowest level of sound that can be heard above the noise of the equipment and the highest level of sound before distortion occurs. Dynamic range compression means reducing the gap between the loudest and softest sounds. This means you can listen at low volumes but still hear dialogue clearly.

Film and video

DVD-Videos are recorded using either film or video. This unit can determine which type has been used, then uses the most suitable method of progressive output.

For PAL

Film is 25 frames per second.

Video is 50 fields per second (two fields making up one frame).

For NTSC

Film is 24 or 30 frames per second, with motion picture film generally being 24 frames per second.

Video is 60 fields per second (two fields making up one frame).

Finalize

A process that makes play of a recorded CD-R, CD-RW, DVD-R, etc. possible on equipment that can play such media. You can finalize DVD-R on this unit.

After finalizing, the disc becomes play-only and you can no longer record or edit.

Folder

This is a place on the DVD-RAM or memory card where groups of data are stored together. In the case of this unit, it refers to the place where still pictures (JPEG, TIFF) are stored.

Formatting

Formatting is the process of making media such as DVD-RAM recordable on recording equipment. You can format the DVD-RAM and memory cards on this unit. Formatting erases irrevocably all contents.

Frames and fields

Frames refer to the single images that constitute the video you see on your television. Each frame consists of two fields.

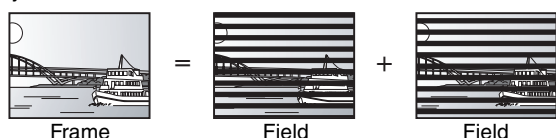

- A frame still shows two fields, so there may be some blurring, but picture quality is generally better.
- A field still shows less picture information so it may be rougher, but there is no blurring.

JPEG (Joint Photographic Experts Group)

This is a system used for compressing/decoding colour still pictures. If you select JPEG as the storage system on digital cameras etc., the data will be compressed to 1/10–1/100 of its original size. The feature of JPEG is less deterioration in picture quality considering the degree of compression.

LPCM (Linear PCM)

These are uncompressed digital signals, similar to those found on CDs. LPCM sound is available when recording in XP mode.

MP3 (MPEG Audio Layer 3)

An audio compression method that compresses audio to approximately one tenth of its size without any considerable loss of audio quality. You can play MP3 you have recorded onto CD-R and CD-RW.

Pan&Scan/Letterbox

In general, DVD-Video are produced with the intention that they be viewed on a widescreen television (16:9 aspect ratio), so images often don't fit regular (4:3 aspect ratio) televisions. Two styles of picture, "Pan & Scan" and "Letterbox", deal with this problem.

Pan & Scan: The sides are cut off so the picture fills the screen.



Letterbox: Black bands appear at the top and bottom of the picture so the picture itself appears in an aspect ratio of 16:9.



Playback control (PBC)

If a Video CD has playback control, you can select scenes and information with menus.

(This unit is compatible with version 2.0 and 1.1.)

Progressive/Interlace

The PAL video signal standard has 625 (or 576) interlaced (I) scan lines, whereas progressive scanning, called 625P (or 576P), uses twice the number of scan lines. For the NTSC standard, these are called 525I (or 480I) and 525P (or 480P) respectively.

Using progressive output, you can enjoy the high-resolution video recorded on media such as DVD-Video.

Your television must be compatible to enjoy progressive video.

Panasonic televisions with 625 (576)/50I · 50P, 525 (480)/60I · 60P input terminals are progressive compatible.

Protection

You can prevent accidental erasure by setting writing protection or erasure protection.

Sampling frequency

Sampling is the process of converting the heights of sound wave (analog signal) samples taken at set periods into digits (digital encoding). Sampling frequency is the number of samples taken per second, so larger numbers mean more faithful reproduction of the original sound.

TIFF (Tag Image File Format)

This is a system used for compressing/decoding colour still pictures. A common format for storing high quality images on digital cameras and other devices.

Thumbnail

This refers to a miniature representation of a picture used to display multiple pictures in the form of a list.

VBR (Variable bitrate)

This is a method of video recording that adjusts the bit rate according to video signal.

Glossary

Q Link

This function works only if the unit is connected via a fully wired 21-pin Scart cable to a TV featuring the Q Link or similar function.

Q Link offers the following functions:

- Download from the TV*

When you connect the unit to a TV, the station list data is automatically copied from the TV to the unit, and the TV stations are assigned to the programme positions on the unit in the same order as on the TV.

- Direct TV Recording

By simply pressing [● DIRECT TV REC], you can at once record the same programme that you are watching on the TV.

- TV/DVD Auto On*

Even if the TV and the unit are off (standby mode), pressing [▶] (PLAY), [DIRECT NAVIGATOR, TOP MENU], [ShowView] or [PROG/CHECK] automatically turns on both the TV and the unit. If the TV is off (standby mode) and the unit is on, when you press [FUNCTIONS] or [▶] (PLAY), or insert the disc (except DVD-RAM and DVD-R), the TV automatically is turned on.

- DVD Auto Standby*

When you turn the TV off, the unit is turned off as well. However, this function works in the stop mode. This function does not work during the following operations: Preset Download, Auto-Setup, Auto Clock Setting and Manual Tuning. This function does also not work when the DVD drive selected and an audio CD is in the disc tray.

VPS (Video Programme System)/PDC (Programme Delivery Control)

VPS or PDC is a very convenient system which records exactly from beginning to end of the TV programmes set in timer recording, even if the actual broadcasting time differs from the scheduled time due to delayed start or extension of the programme duration. Also, if a programme is interrupted, for example, some special news is inserted, the recording will be paused automatically and resumed when the programme continues.

Depending on the signals sent from the TV stations, the VPS/PDC system may not work properly even when "VPS/PDC" has been set to "ON".

Please check with the broadcasters in your area for details.

- In the case of VPS/PDC recording, use the correct time (VPS/PDC time) for recording the TV programmes.

Set "VPS/PDC" to "OFF" when the recording time is not the correct time (VPS/PDC time).

VPS/PDC recording is not performed when the time (VPS/PDC time) is incorrect, even if only by one minute. To find out the correct time (VPS/PDC time), consult Teletext, a newspaper or magazine, or other source.

- If the actual broadcasting times of timer recordings overlap (regardless of whether they are VPS/PDC controlled), the recording that starts first always has priority, and the recording of the later programme will start only after the first timer recording has finished.

- On-Screen Messages*

When you are watching a TV programme, the following messages appear on the TV screen to inform you of the unit's condition:

Message	Message appears when:
This programme has already started	A timer recording has just started.
Set DVD to timer standby mode	The unit is not in the timer standby mode 10 minutes before the programmed recording start time (message appears every minute during these 10 minutes).
DVD is in timer recording mode	[● REC] or [ShowView] was pressed while the unit is in the timer recording mode.

Depending on the type of TV used, the above messages may not appear correctly.

* These operations are only available if the unit is connected to a TV featuring the Q Link function.

Note

If "Power Save" is set to "On", Direct TV Recording function does not work when the unit is switched off (standby mode).

- When the VPS/PDC signal drops out because the broadcast signal is weak, or when a TV station does not transmit a regular VPS/PDC signal, the timer recording will be performed in the normal mode (without VPS/PDC) even if it was programmed for VPS/PDC. In this case, even if the timer recording is performed, whatever has been programmed will not be cancelled at that particular time but at 4 a.m. two days later.

- The start times of scheduled programmes listed in the newspaper or magazine may be changed at a later date. Set "VPS/PDC" to "OFF" when programming a programme whose start time has been subsequently changed. Particular care must be taken in this respect with SHOWVIEW programming since "VPS/PDC" is automatically set to "ON" in some countries (➡ below).

- If a programme listed in a newspaper or magazine has two SHOWVIEW numbers, use the SHOWVIEW number for VPS/PDC if you wish to proceed with VPS/PDC recording using SHOWVIEW programming.

- The default settings for "VPS/PDC" differ depending on the country concerned. Refer to the following table.

	When SHOWVIEW programming	When the SHOWVIEW programming start time is changed	When programming manually
Germany, Other Countries	ON	ON	ON
Poland, Czech, Hungary, Russia	OFF	OFF	OFF

•If the broadcasting station is not transmitting VPS/PDC signals, "----" appears in the menu for timer programming under "VPS/PDC".

•The beginnings of recordings may not be recorded correctly in some cases.

Frequently asked questions

Set up		Page
What equipment is necessary to play multi channel surround sound?	<ul style="list-style-type: none"> ●DVD-Video: You can play DVD-Video multi channel surround by digitally connecting an amplifier equipped with a Dolby Digital, DTS or MPEG decoder. ●DVD-Audio: This unit plays DVD-Audio in 2 channels. You cannot play multi channel surround sound. 	9 —
Are the headphones and speakers directly connected to the unit?	<ul style="list-style-type: none"> ●You cannot directly connect to the unit. Connect through the amplifier etc. 	9
The television has a Scart terminal and component video input terminal. Which terminal should I connect with?	<ul style="list-style-type: none"> ●If you have a regular television (CRT: cathode ray tube) we recommend using the Scart terminal. You can enjoy high-quality RGB video from this unit by connecting to an RGB compatible television. If you have an LCD/plasma television or LCD projector compatible with progressive scan, connect through the component video terminals for high-quality progressive video. If you have a CRT television or a multi system television using PAL mode that is compatible with progressive scan, we cannot recommend progressive output as some flickering can occur. 	7, 8
Is my television progressive output compatible?	<ul style="list-style-type: none"> ●All Panasonic televisions that have 625 (576)/50I · 50P, 525 (480)/60I · 60P input terminals are compatible. Consult the manufacturer if you have another brand of television. 	—
Disc		
Can I play DVD-Video, DVD-Audio and Video CDs bought in another country?	<ul style="list-style-type: none"> ●You cannot play DVD-Video if their region number does not include “5” or “ALL”. 	Cover
Can a DVD-Video that does not have a region number be played?	<ul style="list-style-type: none"> ●The DVD-Video region number indicates the disc conforms to a standard. You cannot play discs that do not have a region number. 	—
Please tell me about DVD-R and DVD-RW compatibility with this unit.	<ul style="list-style-type: none"> ●This unit records and plays DVD-R. However, you cannot record onto DVD-R discs that are finalized. ●This unit also records and plays high speed recording compatible discs. ●This unit does not record or play DVD-RW. 	— — —
Please tell me about CD-R and CD-RW compatibility with this unit.	<ul style="list-style-type: none"> ●This unit plays CD-R/CD-RW discs (audio recording discs) which have been recorded under one of the following standards: CD-DA, MP3 and Video CD. Close the session or finalize the disc after recording. ●You cannot write to a CD-R or CD-RW with this unit. 	14, 25 —
Recording		
Can I record from a commercially purchased video cassette or DVD?	<ul style="list-style-type: none"> ●Most commercially sold video cassettes and DVD are copy protected; therefore, recording is usually not possible. 	—
Can a DVD-R recorded on this unit be played on other equipment?	<ul style="list-style-type: none"> ●You can play on DVD-R compatible players after finalizing the disc on this unit; however, due to the condition of the recording, play may not be possible. 	39
How many times can I write to a DVD-RAM disc?	<ul style="list-style-type: none"> ●You can write to the disc approximately 100,000 times depending upon the conditions of use. 	—
Can I record digital audio signals using this unit?	<ul style="list-style-type: none"> ●You cannot record digital signals. The digital audio terminals on this unit are for output only. (The audio recorded using the DV automatic recording function from a digital video camcorder, for example, is recorded digitally.) 	—
Can a digital audio signal from this unit be recorded to other equipment?	<ul style="list-style-type: none"> ●You can record if using the PCM signal. When recording DVD, change the “Digital Audio Output” settings to the following in the SETUP menu. –PCM Down Conversion: On –Dolby Digital/DTS/MPEG: PCM However, only as long as digital recording from the disc is permitted and the recording equipment is compatible with a sampling frequency of 48 kHz. ●You cannot record MP3 signals. 	43 —
Can I switch to bilingual broadcast during recording?	<ul style="list-style-type: none"> ●With DVD-RAM, you can. Just press [AUDIO]. ●With DVD-R, you cannot. Change before recording with “Bilingual Audio Selection” in the SETUP menu. 	24 43

ENGLISH

Reference

Error messages

ENGLISH

On the television		Page
Cannot finish recording completely.	<ul style="list-style-type: none"> The programme was copy-protected. The disc may be full. 	—
Cannot playback this title. TV system is different from the setting. To playback this title, please change the TV System in SETUP.	<ul style="list-style-type: none"> You tried to play a title recorded using a different encoding system from that of the TV system currently selected on the unit. Alter the "TV System" setting on this unit to suit. 	46
Cannot record on the disc.	<ul style="list-style-type: none"> The disc may be dirty or scratched. You cannot format a Microdrive or mobile hard disk on this unit. 	57
Please check the disc.		—
Unable to format.		—
Cannot play on this unit.	<ul style="list-style-type: none"> You tried to play a non-compatible image. Turn the unit off and re-insert the card. 	26 26
Cannot record. Disc is full.	<ul style="list-style-type: none"> Create space by erasing any unnecessary titles. RAM (Even if you erase recorded content from the DVD-R, there is no increase in disc space.) Use a new disc. 	24, 31, 38, 39
Cannot record. Maximum number of titles exceeded		—
Error has occurred. Please press ENTER.	<ul style="list-style-type: none"> Press [ENTER] to start recovery process. You cannot operate the unit while it is recovering ("SELF CHECK" appears on the unit's display). 	—
No Disc	<ul style="list-style-type: none"> The disc may be upside down. 	—
No folders.	<ul style="list-style-type: none"> There is no compatible folder in this unit. 	15
No PC CARD No SD CARD	<ul style="list-style-type: none"> The card is not inserted. If this message is displayed with a compatible card already inserted, turn off the unit, remove and then re-insert the card. The card inserted is not compatible or the card format does not match. 	26
No valid PC card. No valid SD card.		15
Not enough space on dubbing destination.	<ul style="list-style-type: none"> Create space by erasing any unnecessary items. 	24, 27, 31, 34, 38, 39
Please change the disc.	<ul style="list-style-type: none"> There may be a problem with the disc. Press [▲ OPEN/CLOSE] on the main unit to remove it and check it for scratches or dirt. (The unit turns off automatically after you open the tray.) 	57
This is a non-recordable disc.	<ul style="list-style-type: none"> The unit cannot record on the disc you inserted. Insert a DVD-RAM or unfinalized DVD-R. You inserted an unformatted DVD-RAM. Format the disc with this unit. 	—
This disc is not properly formatted. Formatting is necessary using DISC MANAGEMENT.		39
⊘	<ul style="list-style-type: none"> The operation is prohibited by the unit or disc. 	—

Reference

On the unit's display		
HARD ERR	<ul style="list-style-type: none"> If there is no change after turning the unit on and off, consult the dealer where the unit was purchased. 	—
NO READ	<ul style="list-style-type: none"> The disc is dirty or badly scratched. The unit cannot record, play, or edit. You have used a DVD-RAM/PD lens cleaner and it has finished. Press [▲ OPEN/CLOSE] on the main unit to eject the disc. 	57 —
PROG FULL	<ul style="list-style-type: none"> There are already 16 timer programmes. Delete unnecessary timer programmes. 	21
REMOTE DVD □ ("□" stands for a number.)	<ul style="list-style-type: none"> The remote control and main unit are using different codes. Change the code on the remote control.  <p>Press and hold [ENTER] and the indicated number button at the same time for more than 2 seconds.</p>	13
SELF CHECK	<ul style="list-style-type: none"> The unit is starting up. Wait until the message disappears. 	—
U14	<ul style="list-style-type: none"> The unit is hot. The unit switches to standby for safety reasons. Wait for about 30 minutes until the message disappears. Select a position with good ventilation when installing the unit. Do not block the cooling fan on the rear of the unit. 	—
U99	<ul style="list-style-type: none"> The unit fails to operate properly. Press [⏻/I] on the main unit to switch the unit to standby. Now press [⏻/I] on the main unit again to turn the unit on. 	—
UNSUPPORT	<ul style="list-style-type: none"> You have inserted a disc the unit cannot play or record on. 	14
X HOLD	<ul style="list-style-type: none"> The Child Lock function is activated. Press and hold [ENTER] and [RETURN] simultaneously until "X HOLD" disappears. 	47

RQT7448

52

52

Troubleshooting guide

Before requesting service, make the following checks. If you are in doubt about some of the check points, or if the remedies indicated in the chart do not solve the problem, consult your dealer for instructions.

The following do not indicate a problem with this unit:

- | | |
|---|---|
| <ul style="list-style-type: none"> ● Regular disc rotating sounds. The sound of the disc rotating may become louder especially when finalizing a DVD-R. ● Poor reception due to atmospheric conditions. | <ul style="list-style-type: none"> ● Image disturbance during search. ● Interruptions in reception due to periodic satellite broadcasting breaks. |
|---|---|

Power

		Page
No power.	<ul style="list-style-type: none"> ● Insert the AC mains lead securely into a known active AC mains socket. ● Linked timer recordings with external equipment is in recording standby. Press [EXT LINK] to cancel the recording standby. 	7, 8
Unit does not turn on pressing [DVD].		21
The unit switches to standby mode.	<ul style="list-style-type: none"> ● One of the unit's safety devices is activated. Press [DVD] on the main unit to turn the unit on. 	—

Displays

The display is dim.	<ul style="list-style-type: none"> ● Change "FL Display" in the SETUP menu. 	43
"0:00" is flashing on the unit's display.	<ul style="list-style-type: none"> ● Set the clock. 	47
The time recorded on the disc and the available time shown do not add up.	<ul style="list-style-type: none"> ● Times shown may disagree with actual times. ● More disc space than the actual recording time is used after recording or editing the DVD-R 200 times or more. ● While searching, the elapsed time may not display correctly. ● Even if you erase recorded content from the DVD-R, there is no increase in disc space. 	—
The play time shown for MP3 does not agree with the actual time.		—
The clock is not correct.		47

TV screen and video

Television reception worsens after connecting the unit.	<ul style="list-style-type: none"> ● This can occur because the signals are being divided between the unit and other equipment. It can be solved by using a signal booster, available from audio-visual suppliers. 	—
Status messages do not appear.	<ul style="list-style-type: none"> ● Select "Automatic" in "On-Screen Messages" in the SETUP menu. 	43
The grey background does not appear.	<ul style="list-style-type: none"> ● Select "On" in "Grey Background" in the SETUP menu. 	43
The 4:3 aspect ratio picture expands left and right.	<ul style="list-style-type: none"> ● Use the television to change the aspect. If your television does not have that function, set "Progressive" in the Picture menu to "OFF". ● Check the settings for "TV Aspect" in the SETUP menu. 	29
Screen size is wrong.		12
There is a lot of after-image when playing video.	<ul style="list-style-type: none"> ● Set "Playback NR" in the Picture menu to "OFF". 	29
When playing DVD-Video using progressive output, one part of the picture momentarily appears to be doubled up.	<ul style="list-style-type: none"> ● Set "Progressive" in the Picture menu to "OFF". This problem is caused by the editing method or material used on DVD-Video, but should be corrected if you use interlace output. 	29
There is no apparent change in picture quality when adjusted with the Picture menu in the on-screen menus.	<ul style="list-style-type: none"> ● The effect is less perceivable with some types of video. 	—
The images from this unit do not appear on the television.	<ul style="list-style-type: none"> ● Make sure that the television is connected to the AV1 terminal, VIDEO OUT terminal, S-VIDEO OUT terminal or COMPONENT VIDEO OUT terminals on this unit. ● Make sure that the television's input setting (e.g., AV 1) is correct. ● The television isn't compatible with progressive signals. Press and hold [MUTE] and [TIME SLIP] on the main unit at the same time for about 5 seconds. The setting will change to interlace. ● The unit's "TV System" setting differs from the TV system used by the disc now playing. While stopped, keep pressing [MUTE] and [OPEN/CLOSE] on the main unit for 5 or more seconds. The system switches from PAL to NTSC or vice versa. 	7, 8
Picture is distorted.		—
		46

Troubleshooting guide

ENGLISH

Sound		Page
No sound. Low volume. Distorted sound. Cannot hear the desired audio type.	<ul style="list-style-type: none"> • Check the connections and settings. Check the input mode on the amplifier if you have connected one. 	7–9, 43
	<ul style="list-style-type: none"> • Press [AUDIO] to select the audio. • Turn off V.S.S. in the following cases. <ul style="list-style-type: none"> – When using discs that do not have surround sound effects such as Karaoke discs. – When playing bilingual broadcast programmes. • The disc may have a restriction on the method of audio output. If “D.MIX” does not appear in the display when playing multi-channel DVD-Audio, only audio for the two front channels will be output. Refer to the disc’s jacket. DVD-A 	24 29 —
	<ul style="list-style-type: none"> • You cannot switch the audio in the following cases. <ul style="list-style-type: none"> – When a DVD-R disc is in the disc tray while DVD drive is selected. – When the recording mode is XP and “Audio Mode for XP Recording” is set to “LPCM”. • You have used a digital connection. Set “Dolby Digital” to “PCM” or connect using audio cables (analog connection). • There are discs for which audio cannot be changed because of how the disc was created. 	— 43 43, 9 —

Operation		Page
Cannot operate the television. The remote control doesn’t work.	<ul style="list-style-type: none"> • Change manufacturer code. Some televisions cannot be operated even if you change the code. • The remote control and main unit are using different codes. Change the code on the remote control. 	13 13
	 <p>Press and hold [ENTER] and the indicated number button at the same time for more than 2 seconds.</p>	
	<ul style="list-style-type: none"> • The batteries are depleted. Replace them with new ones. • Coloured glass may obstruct the signal reception/transmission. • Don’t place the signal sensor in direct sunlight or in areas that may be subject to sunlight exposure. • The child lock function is activated. 	4 — — 47
	<ul style="list-style-type: none"> • Recording drive or playback drive has not been selected properly. • Some operations may be prohibited by the disc. • The unit is hot (“U14” appears on the display). Wait for “U14” to disappear. • One of the unit’s safety devices may have been activated. Reset the unit as follows: Press [⏻/] on the main unit to switch the unit to standby. If the unit doesn’t switch to standby, press and hold [⏻/] on the main unit for about 10 seconds. The unit is forcibly switched to standby. Alternatively, disconnect the AC mains lead, wait one minute, then reconnect it. 	16, 22 — — —
The unit is on but cannot be operated.		
Cannot eject disc.	<ul style="list-style-type: none"> • The unit may have a problem. While the unit is off, press and hold [■] and [CH ^] on the main unit at the same time for about 5 seconds. Remove the disc and consult the dealer. If the Child Lock function is activated, above operation does not work. Cancel the Child Lock function. 	47
Cannot tune channels. Cannot download channel presets from the television.	<ul style="list-style-type: none"> • Check the connections. • You must connect to a television equipped with the Q Link function with a fully wired 21-pin Scart cable to download channel presets. 	7, 8 —

Reference

Recording, timer recording and transferring (dubbing)		Page
Cannot record.	<ul style="list-style-type: none"> • You haven’t inserted a disc or the disc you inserted cannot be recorded on. Insert a disc the unit can record onto. • The disc is un-formatted. Format the disc. RAM • The write-protect tab on the cartridge is set to PROTECT, or the disc is protected with DISC MANAGEMENT. • Some programmes have limitations on the number of times they can be recorded (CPRM). • The disc is full or nearly full. Erase un-needed titles or use another disc. 	14 39 38 49 24, 31, 38, 39 — — —
	<ul style="list-style-type: none"> • You cannot record on finalized DVD-R discs. • Due to peculiarities of DVD-R, you may be unable to record onto them if you either insert and remove the disc or switch the unit on and off while a disc is loaded, a total of fifty times. • A DVD-R recorded on this unit may not be recordable on other Panasonic DVD recorders. 	
	<ul style="list-style-type: none"> • The timer programme is incorrect or different timer programme times overlap. Correct the programme. 	21
	<ul style="list-style-type: none"> • The unit is not on timer recording standby. (“Ⓞ” on the unit’s display is not on.) Press [Ⓞ TIMER]. 	19, 20
	<ul style="list-style-type: none"> • Set the clock. 	47
	Timer recording does not work properly. SHOWVIEW programming does not work properly.	

Continued on next page

Recording, timer recording and transferring (dubbing) (Continued)

Page

Timer recording does not stop even when [■] is pressed.	<ul style="list-style-type: none"> While using timer recording, press [⊖ TIMER]. (“⊖” disappears.) When using the linked timer recording with external equipment, press [EXT LINK]. (“Ext Link” disappears.) 	19, 20 21
The timer programme remains even after recording finishes.	<ul style="list-style-type: none"> The timer programme remains if set to daily or weekly. 	20
A part or whole of a recorded title has been lost.	<ul style="list-style-type: none"> If there is a power failure or the plug is disconnected from the household AC mains socket while recording or editing, the title may be lost or the disc may become unusable. You will have to format the disc (RAM) or use a new disc. We cannot offer any guarantee regarding lost programmes or discs. 	—
The DV automatic recording function does not work.	<ul style="list-style-type: none"> If images cannot be recorded or if the recording is aborted, check the connections and DV equipment settings. You cannot start recording until the images from the DV equipment appear on the television. Recording may not be performed as desired if the time codes on the tape in the DV equipment are not successive. Depending on the equipment, the DV automatic recording may not operate properly. 	35 — — —

Play

Play fails to start even when [▶] (PLAY) is pressed. Play starts but then stops immediately.	<ul style="list-style-type: none"> Insert the disc correctly with the label facing up. You tried to play a blank DVD-RAM/DVD-R, or disc unplayable on this unit. When recording to DVD-RAM using “EP (8Hour)” mode, play may not be possible on DVD players that are compatible with DVD-RAM. In this case use “EP (6Hour)” mode. You cannot play discs during DV automatic recording. 	22 14 42 —
Audio and video momentarily pause.	<ul style="list-style-type: none"> This occurs between play list chapters. RAM 	—
DVD-Video is not played.	<ul style="list-style-type: none"> Some DVD-Video cannot be played when you change the ratings level. 	42
Alternative soundtrack and subtitles cannot be selected.	<ul style="list-style-type: none"> The languages are not recorded on the disc. You may have to use the disc’s menus to select languages. 	— —
No subtitles.	<ul style="list-style-type: none"> Subtitles are not recorded on the disc. Turn the subtitles on. 	— 28
Angle cannot be changed.	<ul style="list-style-type: none"> Angles can only be changed during scenes where different angles are recorded. 	—
You have forgotten your ratings password.	<ul style="list-style-type: none"> While the disc tray is open, press [DVD] then press and hold [◀◀/▶▶] and [▶▶/▶▶] on the main unit at the same time for 5 or more seconds. 	—
Quick View does not work.	<ul style="list-style-type: none"> This does not work if the setting is “Off” in “PLAY ×1.3 & Audio during Search”. This does not work when audio is other than Dolby Digital. This does not work when recording is in XP or FR mode. RAM 	43 — —
The resume play function does not work.	<ul style="list-style-type: none"> This function only works when the indicator on the right appears on the unit display. Memorized positions are canceled when the unit is turned off or when the tray is opened. The memorized position on the play list is also canceled when the play list and title are edited. 	— —
The Video CD picture does not display properly.	<ul style="list-style-type: none"> When connecting to Multi-system TV, select “NTSC” in “TV System” in the SETUP menu. When connecting to PAL TV, the lower part of the picture cannot be displayed correctly during search. 	46 —
Time Slip does not work.	<ul style="list-style-type: none"> Time Slip does not work when the unit’s “TV System” settings are different from the title recorded on the disc. 	46

ENGLISH

Reference

Troubleshooting guide

ENGLISH

Edit		Page
Cannot format.	<ul style="list-style-type: none"> •The disc is dirty. Use a special cleaner and wipe clean. •You tried formatting a disc that is not compatible with this unit. 	57 14
Cannot create chapters.	<ul style="list-style-type: none"> •The unit writes the chapter information to the disc when you turn it off or remove the disc. The information is not written if there is an interruption to the power before this. 	—
Cannot mark the start point or the end point during “Partial Erase” operation.	<ul style="list-style-type: none"> •These operations are not possible with still pictures. •You cannot set points if they are too close to each other. You cannot set an end point before a start point. 	—
Cannot erase chapters.	<ul style="list-style-type: none"> •When the chapter is too short to erase, use “Combine Chapters” to make the chapter longer. 	31
The available recording time doesn’t increase even after erasing recordings on the disc.	<ul style="list-style-type: none"> •Available recording space on the DVD-R does not increase even after erasing previously recorded titles. 	—
Cannot create a play list.	<ul style="list-style-type: none"> •You cannot select all the chapters at once in a title if the title also includes still pictures. Select them individually. 	—

Still pictures

Cannot display Direct Navigator screen.	<ul style="list-style-type: none"> •This screen cannot be displayed during recording or transfer (dubbing) or while the unit is standing by for linked timer recording with external equipment. 	—
Cannot edit or format a card.	<ul style="list-style-type: none"> •Release the card’s protection setting. (With some cards, the “Write protection Off” message sometimes appears on the screen even when protection has been set.) 	38
The contents of the card cannot be read.	<ul style="list-style-type: none"> •The card format is not compatible with the unit. (The contents on the card may be damaged.) Format using FAT 12 or FAT 16 with other equipment or format the card with this unit. •The card contains a folder structure and/or file extensions that are not compatible with this unit. •Turn off and then turn on the unit again. 	15, 26 39 15
Transferring (dubbing), erasing and setting protection takes a long time.	<ul style="list-style-type: none"> •When there are a lot of folders and files, it may sometimes take a few hours. •When repeating transferring (dubbing) or erasing, it may sometimes take a long time. Format the disc or card. 	— 39
The PC card cannot be removed.	<ul style="list-style-type: none"> •Make sure the PC card is slotted home firmly before attempting to remove. 	26

Reference

Safety precautions

Placement

Set the unit up on an even surface away from direct sunlight, high temperatures, high humidity, and excessive vibration. These conditions can damage the cabinet and other components, thereby shortening the unit's service life.

Do not place heavy items on the unit.

Voltage

Do not use high voltage power sources. This can overload the unit and cause a fire.

Do not use a DC power source. Check the source carefully when setting the unit up on a ship or other place where DC is used.

AC mains lead protection

Ensure the AC mains lead is connected correctly and not damaged. Poor connection and lead damage can cause fire or electric shock. Do not pull, bend, or place heavy items on the lead.

Grasp the plug firmly when unplugging the lead. Pulling the AC mains lead can cause electric shock.

Do not handle the plug with wet hands. This can cause electric shock.

Foreign matter

Do not let metal objects fall inside the unit. This can cause electric shock or malfunction.

Do not let liquids get into the unit. This can cause electric shock or malfunction. If this occurs, immediately disconnect the unit from the power supply and contact your dealer.

Do not spray insecticides onto or into the unit. They contain flammable gases which can ignite if sprayed into the unit.

Service

Do not attempt to repair this unit by yourself. If sound is interrupted, indicators fail to light, smoke appears, or any other problem that is not covered in these instructions occurs, disconnect the AC mains lead and contact your dealer or an authorized service center. Electric shock or damage to the unit can occur if the unit is repaired, disassembled or reconstructed by unqualified persons.

Extend operating life by disconnecting the unit from the power source if it is not to be used for a long time.

Maintenance/Disc and card handling

Unit care

The precision parts in this unit are readily affected by the environment, especially temperature, humidity, and dust. Cigarette smoke also can cause malfunction or breakdown.

To clean this unit, wipe with a soft, dry cloth.

- Never use alcohol, paint thinner or benzene to clean this unit.
- Before using chemically treated cloth, read the instructions that came with the cloth carefully.

Observe the following points to ensure continued listening and viewing pleasure.

Dust and dirt may adhere to the unit's lens over time, making it impossible to record or play discs.

Use the **DVD-RAM/PD lens cleaner (LF-K123LCA1, where available)** about once every year, depending on frequency of use and the operating environment. Read the lens cleaner's instructions carefully before use.

Disc and card handling

How to hold a disc or card

Do not touch the recorded surface or the terminal surface.

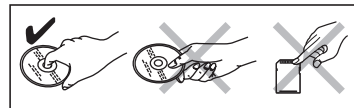

If there is dirt or condensation on the disc

RAM DVD-R

- Clean with an optional DVD-RAM/PD disc cleaner (LF-K200DCA1, where available).
- Do not use cleaners for CDs or cloths.

DVD-A DVD-V VCD CD

Wipe with a damp cloth and then wipe dry.

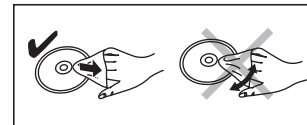

Handling precautions

- Do not attach labels or stickers to discs. (This may cause disc warping and un-balanced rotation, rendering it unusable.)
- Do not write on the label side with a ball-point pen or other writing instrument.
- Do not use record cleaning sprays, benzene, thinner, static electricity prevention liquids or any other solvent.
- Do not use scratch-proof protectors or covers.
- Do not expose the terminals of the card to water, garbage or other strange things.
- Do not use the following discs:
 - Discs with exposed adhesive from removed stickers or labels (rented discs etc).
 - Discs that are badly warped or cracked.
 - Irregularly shaped discs, such as heart shapes.
- Do not place in the following areas:
 - In direct sunlight.
 - In very dusty or humid areas.
 - Near a heater
 - Where static electricity or electromagnetic waves occur

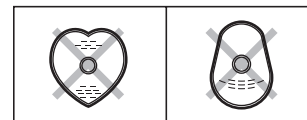

Index

ENGLISH

Angle	28	Finalize	39, 49	Q Link	6, 50
Aspect	12	Flexible Recording	18	Quick View	23
Audio		Format	39, 49		
Attribute	28	FR (Flexible Recording Mode)	17	Ratings level	42
Language	42	FUNCTIONS window	37	Recording	16
Playback	24			Direct TV Recording	18
Receiving	29	JPEG	26, 49	DV automatic recording	35
Change Thumbnail	31			External Link	21
Channel		Language		Flexible Recording	18
Audio	28	Audio	42	Mode	17
Auto-Setup	11, 46	Code list	44	Timer	19–21
Preset Download	10, 46	On-screen	41	Remote control code	13
Chapter	24, 30	Soundtrack	28, 42	Repeat Play	29
Chasing playback	17	Subtitle	28, 42	Resume play function	23
Child Lock	47	LPCM	43, 49	RGB	
Cleaning				Input	44
Disc	57	Manual Skip	23	Output	7, 44
Lens	57	Menu		SD card	15
Main unit	57	MP3	25	SETUP menu	41
Clock settings	47	On-screen	28	Shipping Condition	41
Connection		SETUP	41	SHOWVIEW	19
Aerial	7, 8	Mode		Simultaneous rec and play	17
Amplifier, system component	9	Recording	17	Soundtrack	28
AV3 input terminals	35	Still Mode	42	Status messages	29
DV input terminal	35	MP3	25	Still picture	
Satellite receiver, digital receiver, decoder	9	Noise reduction (NR)		Edit	34
Television	7, 8	AV-in NR	42	Play	26
Video cassette recorder	7, 8, 35	Playback NR	29	Transferring (dubbing)	36
Copy (play list)	33	On-screen		Subtitle	28
Country setting	10, 11	Language	41	Teletext	17
CPRM	49	Menus	28	TIFF	26, 49
Create Chapter	24, 31	Status messages	29	Time Slip	17, 23
Create play lists	32	Partial Erase	31	Timer recording	19–21
Default Settings	41	PC card	15	Transfer	29
Dialog Enhancer	29	PCM Down Conversion	43	Transferring (dubbing) still pictures ..	36
Direct Navigator	22, 27, 30, 34	Picture settings	29, 42	Tuning	
Direct TV Recording	18	Play list	32	Auto-Setup	11, 46
Divide Title	31	Playback NR	29	Manual	45
DPOF	34, 49	Power Save	41	Preset Download	10, 46
DV automatic recording	35	Progressive	12, 29, 44, 49	TV System (PAL/NTSC)	46
DVD-R (Enabling DVD-R to be played on other equipment—Finalize)	39	Properties		TV type	12
DVD-RAM, DVD-R	14	Play list	33	V.S.S.	29
Enter name		Still picture	27	VPS/PDC	19, 50
Disc	38	Title	31		
Entering text	40	Protection			
Folder	34	Card	38		
Play list	33	Cartridge	38		
Title	19, 20, 31	Disc	38		
Erase		Folder	34		
All titles	38	Still picture	34		
Chapter	24, 31, 33	Title	31		
Folder	34				
Play list	24, 33				
Still picture	34				
Title	24, 31				
Ext Link	21, 44				

Reference

Manufactured under license from Dolby Laboratories.
“Dolby” and the double-D symbol are trademarks of Dolby Laboratories.

“DTS” and “DTS 2.0+Digital Out” are trademarks of Digital Theater Systems, Inc.

SHOWVIEW is a trademark of Gemstar Development Corporation.
The SHOWVIEW system is manufactured under licence from Gemstar Development Corporation.

MPEG Layer-3 audio decoding technology licensed from Fraunhofer IIS and Thomson multimedia.

This product incorporates copyright protection technology that is protected by method claims of certain U.S. patents and other intellectual property rights owned by Macrovision Corporation and other rights owners. Use of this copyright protection technology must be authorized by Macrovision Corporation, and is intended for home and other limited viewing uses only unless otherwise authorized by Macrovision Corporation. Reverse engineering or disassembly is prohibited.

- SD logo is a trademark.
- Portions of this product are protected under copyright law and are provided under license by ARIS/SOLANA/4C.

RQT7448

MEMO

ПРЕДОСТЕРЕЖЕНИЕ!

В ЭТОМ УСТРОЙСТВЕ ИСПОЛЬЗУЕТСЯ ЛАЗЕР. ПРИМЕНЕНИЕ РЕГУЛИРОВОК И НАСТРОЕК, ОТЛИЧНЫХ ОТ НИЖЕОПИСАННЫХ, МОЖЕТ ПРИВЕСТИ К ОПАСНОМУ ЛАЗЕРНОМУ ОБЛУЧЕНИЮ. НЕ ОТКРЫВАЙТЕ КРЫШКУ И НЕ ПРОИЗВОДИТЕ РЕМОНТ САМИ—ЛУЧШЕ ПОРУЧИТЬ ЭТО КВАЛИФИЦИРОВАННОМУ СПЕЦИАЛИСТУ.

ПРЕДУПРЕЖДЕНИЕ:

ДЛЯ УМЕНЬШЕНИЯ РИСКА ВОЗНИКНОВЕНИЯ ПОЖАРА, ПОРАЖЕНИЯ ЭЛЕКТРИЧЕСКИМ ТОКОМ ИЛИ ПОВРЕЖДЕНИЯ ИЗДЕЛИЯ НЕ ПОДВЕРГАЙТЕ ДАННЫЙ АППАРАТ ВОЗДЕЙСТВИЮ ДОЖДЯ, ВЛАГИ, БРЫЗГ ИЛИ КАПЕЛЬ, И НЕ СТАВЬТЕ НА АППАРАТ ПРЕДМЕТЫ, НАПОЛНЕННЫЕ ЖИДКОСТЯМИ, ТАКИЕ, КАК ВАЗЫ.

ПРЕДОСТЕРЕЖЕНИЕ!

- НЕ СЛЕДУЕТ УСТАНОВЛИВАТЬ ИЛИ РАЗМЕЩАТЬ ДАННЫЙ АППАРАТ В КНИЖНОМ ШКАФУ, ВСТРОЕННОМ ШКАФУ ИЛИ ДРУГОМ ОГРАНИЧЕННОМ ПРОСТРАНСТВЕ ДЛЯ ТОГО, ЧТОБЫ СОХРАНИТЬ УСЛОВИЯ ХОРОШЕЙ ВЕНТИЛЯЦИИ. УДОСТОВЕРЬТЕСЬ, ЧТО ШТОРЫ И ДРУГИЕ ПОДОБНЫЕ ПРЕДМЕТЫ НЕ ПРЕПЯТСТВУЮТ НОРМАЛЬНОЙ ВЕНТИЛЯЦИИ ДЛЯ ПРЕДОТВРАЩЕНИЯ РИСКА ПОРАЖЕНИЯ ЭЛЕКТРИЧЕСКИМ ТОКОМ ИЛИ ВОЗНИКНОВЕНИЯ ПОЖАРА ИЗ-ЗА ПЕРЕГРЕВА.
- НЕ ЗАКРЫВАЙТЕ ВЕНТИЛЯЦИОННЫЕ ОТВЕРСТИЯ АППАРАТА ГАЗЕТАМИ, СКАТЕРТЯМИ, ШТОРАМИ И ПОДОБНЫМИ ПРЕДМЕТАМИ.
- НЕ РАЗМЕЩАЙТЕ НА АППАРАТ ИСТОЧНИКИ ОТКРЫТОГО ПЛАМЕНИ, ТАКИЕ, КАК ГОРЯЩИЕ СВЕЧИ.
- ВЫБРАСЫВАЙТЕ БАТАРЕИ В МУСОР, УЧИТЫВАЯ ОХРАНУ ОКРУЖАЮЩЕЙ СРЕДЫ.

ЭТОТ АППАРАТ ПРЕДНАЗНАЧЕН ДЛЯ ИСПОЛЬЗОВАНИЯ В КЛИМАТЕ СРЕДНЕЙ ПОЛОСЫ.

Это изделие может принимать радио помехи, обусловленные переносными телефонами. Если такие помехи являются очевидными, увеличьте, пожалуйста, расстояние между изделием и переносным телефоном.

Оборудование должно быть размещено около сетевой розетки переменного тока, а сетевая вилка должна быть расположена так, чтобы она была легкодоступна в случае возникновения проблемы.

Храните карточки памяти малого размера как SD Memory Card в местах, недоступных для детей. Если карточка была проглочена, сразу же обратитесь к врачу.

Для России
“Установленный производителем в порядке п. 2 ст. 5 Федерального Закона РФ “О защите прав потребителей” срок службы изделия равен 7 годам с даты производства при условии, что изделие используется в строгом соответствии с настоящей инструкцией по эксплуатации и применимыми техническими стандартами.”

Пример маркировки: ○○ 1 A ○○○○○○○○

Элементы кода: 3-ий символ—год изготовления (1—2001 г., 2—2002 г., 3—2003 г., ...);
4-ый символ—месяц изготовления (A—январь, B—февраль, ..., L—декабрь)

Расположение маркировки: Задняя, нижняя или боковая панель устройства

Мацушита Электрик Индастриал Ко., Лтд.
1006 Кадома, Осака, Япония

Сделано в Японии

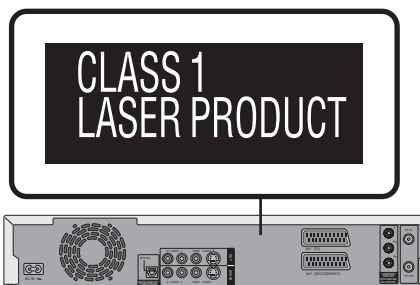

DANGER	- VISIBLE AND INVISIBLE LASER RADIATION WHEN OPEN. AVOID DIRECT EXPOSURE TO BEAM. (FDA 21 CFR)
CAUTION	- VISIBLE AND INVISIBLE LASER RADIATION WHEN OPEN. AVOID EXPOSURE TO BEAM. (IEC60825-1)
ATTENTION	- RAYONNEMENT LASER VISIBLE ET INVISIBLE EN CAS D'OUVERTURE. EXPOSITION DANGEREUSE AU FASCIAU.
ADVARSEL	- SYNLIG OG USYNLIG LASERSTRÅLING VED ÅBNING. UNDGÅ UDSÆTTELSE FOR STRÅLING.
VARO!	- AVATTAESSA OLET ALTTIINA NÄKYVÄÄ JA NÄKYMÄTÖN LASERITILVILLE. ÄLÄ KATSO SÄTEESEEN.
WARNING	- SYNLIG OCH OSYNLIG LASERSTRÅLNING NÄR DENNA DEL ÄR ÖPPNAD. BETRÄKTA EJ STRÅLEN.
ADVARSEL	- SYNLIG OG USYNLIG LASERSTRÅLING NÄR DEKSEL ÅPNES. UNNGÅ EKSPONERING FOR STRÅLEN.
VORSICHT	- SICHTBARE UND UNSICHTBARE LASERSTRAHLUNG, WENN ABDECKUNG GEÖFFNET. NICHT DEM STRAHL AUSSETZEN.
注意	- 打开时有可见及不可见激光辐射。避免激光束照射。
注意	- ここを開くと可視及び不可視のレーザー光が出ます。ビームを直接見たり、触れたりしないでください。 RQLS9233

(Внутри аппарата)



**ИНФОРМАЦИЯ
О СЕРТИФИКАЦИИ ПРОДУКЦИИ**

BZ02

ЦИФРОВОЙ ВИДЕО
КОМПАКТ-ДИСК ПРОИГРЫВАТЕЛЬ
С ФУНКЦИЕЙ ЗАПИСИ МОДЕЛЬ DMR-E65EE Panasonic
сертифицирован ОС ГОСТ-АЗИЯ,
(Регистрационный номер в Госреестре - РОСС SG.0001.11BZ02)

Сертификат соответствия:	№ РОСС JP.BZ02.B04484
Сертификат соответствия выдан:	26 мая 2004 года
Сертификат соответствия действителен до:	26 мая 2007 года
Модель DMR-E65EE Panasonic соответствует требованиям нормативных документов:	ГОСТ Р МЭК 60065-2002, ГОСТ 22505-97, ГОСТ Р 51515-99
Срок службы	7 (семь) лет

Содержание

Подготовка к эксплуатации

Аксессуары	3
Полезные функции	4
Пульт ДУ	4
Справочное руководство по органам управления	5
ШАГ 1 Подключение	6
ШАГ 2 Настройки приема канала	10
ШАГ 3 Настройка соответствия телевизора и пульта ДУ	12
Просмотр прогрессивной видеокартинки	12
Информация о дисках и картах	14

Запись

Запись телевизионных программ	16
Режимы записи и приблизительное время записи	17
Воспроизведение во время записи	17
Переменный режим записи	18
Прямая запись с телевизора	18
Запись от спутникового/цифрового ресивера или декодера	18
Запись по таймеру	19
Использование номера ShowView для записи по таймеру	19
Программирование записи по таймеру вручную	20
Проверка, изменение или удаление программы	21
Запись по таймеру с внешнего подключенного оборудования (EXT LINK)	21

Воспроизведение

Воспроизведение записанного видеосодержания/ Воспроизведение дисков только для воспроизведения	22
Операции во время воспроизведения	23
Операции редактирования во время воспроизведения	24
Изменение звучания	24
Использование меню для воспроизведения	25
MP3	25
Воспроизведение фотоснимков	26
Полезные функции для воспроизведения фотоснимков	27
Использование экранных меню и сообщений о состоянии	28
Экранные меню	28
Сообщения о состоянии	29

Редактирование

Редактирование наименований/разделов	30
Редактирование наименований/ разделов и воспроизведение разделов	30
Управление наименованиями	31
Управление разделами	31
Создание, редактирование и воспроизведение списков воспроизведения	32
Создание списков воспроизведения	32
Редактирование и воспроизведение списков воспроизведения/разделов	33
Управление списком воспроизведения	33
Управление разделами	33
Редактирование фотоснимков	34
Управление картинками и папками	34

Аксессуары

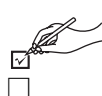

1 Пульт ДУ
(EUR7721KC0)



1 Силовой провод переменного тока
● Только для использования с данным аппаратом. Не используйте его с другим оборудованием.



1 Радиочастотный коаксиальный кабель

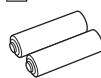

2 Батарейки
для пульта ДУ



1 Аудио/видеокабель

Пожалуйста, проверьте и определите поставляемые аксессуары.

Копирование

Запись от видеомэгнитофона	35
Ручная запись	35
Автоматическая запись DV (DV AUTO REC)	35
Копирование фотоснимков	36
Копирование с использованием списка копирования	36
Копирование всех фотоснимков на карте на DVD-RAM-диск— Коп. всех снимков	37

Полезные функции

Окно FUNCTIONS	37
Управление дисками и картами	38
Установка защиты	38
Присваивание названия диску	38
Удаление всех наименований и списков воспроизведения— Стереть все титры	38
Удаление всего содержания диска или карты— Формат	39
Приспособление DVD-R-диска для воспроизведения на другом оборудовании— Завершение	39
Ввод текста	40
Изменение настроек аппарата	41
Общие процедуры	41
Краткое содержание настроек	41
Приём ТВ	45
Система ТВ	46
Установка часов	47
Функция Child Lock	47

Справочник

Технические характеристики	48
Справочная информация	49
Часто задаваемые вопросы	51
Сообщения об ошибках	52
Руководство по устранению возможных неисправностей	53
Меры безопасности	57
Обслуживание/Обращение с диском и картой	57
Алфавитный указатель	Задняя обложка

Полезные функции

Данный DVD видеомаягнитофон производит запись высококачественного изображения на DVD-RAM носители, совместимых с режимом быстрого случайного доступа. Это отразилось на многих новых функциях, превосходящих старые кассетные форматы. Следующая информация вкратце описывает некоторые из этих функций.

Мгновенная запись

Вам больше не требуется искать свободное дисковое пространство. При нажатии кнопки записи, аппарат находит свободное пространство для записи и сразу-же начинает запись. Нет необходимости волноваться по поводу того, что можно перезаписать на уже записанный материал.



Воспроизведение вдогонку

Нет необходимости ждать до окончания процесса записи. Вы можете воспроизвести с самого начала видеоматериал, записываемый в данный момент, не останавливая запись.

Одновременная запись и воспроизведение

Во время записи, вы можете воспроизводить другую видеопрограмму, записанную ранее.



Time Slip

Во время воспроизведения и также во время записи, вы можете перейти на желаемую сцену для просмотра, указав время пропуска.



Слоты для SD/PC карт, входной терминал DV

Данный аппарат оборудован устройствами соединения, что позволяет создавать сеть с другими цифровыми приборами.

- Слоты для SD/PC карт данного оборудования позволяют копировать фотографии с карты цифровой камеры на DVD-RAM-диск для облегчения хранения данных без использования компьютера.
- Функция автоматической записи DV данного аппарата позволяет легко копировать цифровые изображения на DVD-RAM-диск через один подключенный DV кабель.

Мгновенное воспроизведение

Не существует необходимости перемотки назад или вперед. Функция Direct Navigator сразу-же перенесет вас на начало записанного видеоматериала.

Пульт ДУ

■ Батарейки

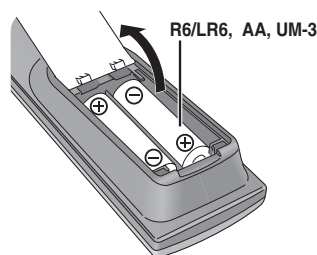

- Вставьте в соответствии с полярностью (+ и -) на пульте ДУ.
- Не используйте батареи перезаряжаемого типа.
- Не смешивайте старые и новые батарейки.
- Не используйте различные типы одновременно.
- Не нагревайте и не подвергайте влиянию огня.
- Не разбирайте или подвергайте короткому замыканию.
- Не пытайтесь перезарядить щелочные или марганцовые батарейки.
- Не используйте батарейки со снятой оболочкой.

Ненадлежащее обращение с батарейками может вызвать протекание электролита, соприкосновение с которым может привести к повреждению предметов и возможному пожару.

Удалите их, если не собираетесь использовать пульт ДУ в течение продолжительного периода времени. Храните в прохладных темных местах.

Примечание

Если, после замены батареек, управление аппаратом или телевизором от пульта ДУ невозможно, пожалуйста, переустановите коды (→ стр. 13).

■ Использование



Производитель не несет ответственности и не предоставляет компенсацию за потерю записанного или отредактированного материала из-за проблем, связанных с аппаратом или средством записи, и не несет ответственности и не предоставляет компенсацию за любой последующий ущерб вследствие такой потери.

Примеры причин таких потерь

- При воспроизведении диска, записанного и отредактированного на данном аппарате, на DVD-магнитофоне или компьютерном дисковом, произведенном другой компанией.
- При использовании диска как описано выше, и последующем его воспроизведении на данном аппарате.
- При воспроизведении диска, записанного и отредактированного на DVD-магнитофоне или компьютерном дисковом, произведенном другой компанией, на данном аппарате.

Справочное руководство по органам управления

Пульт ДУ

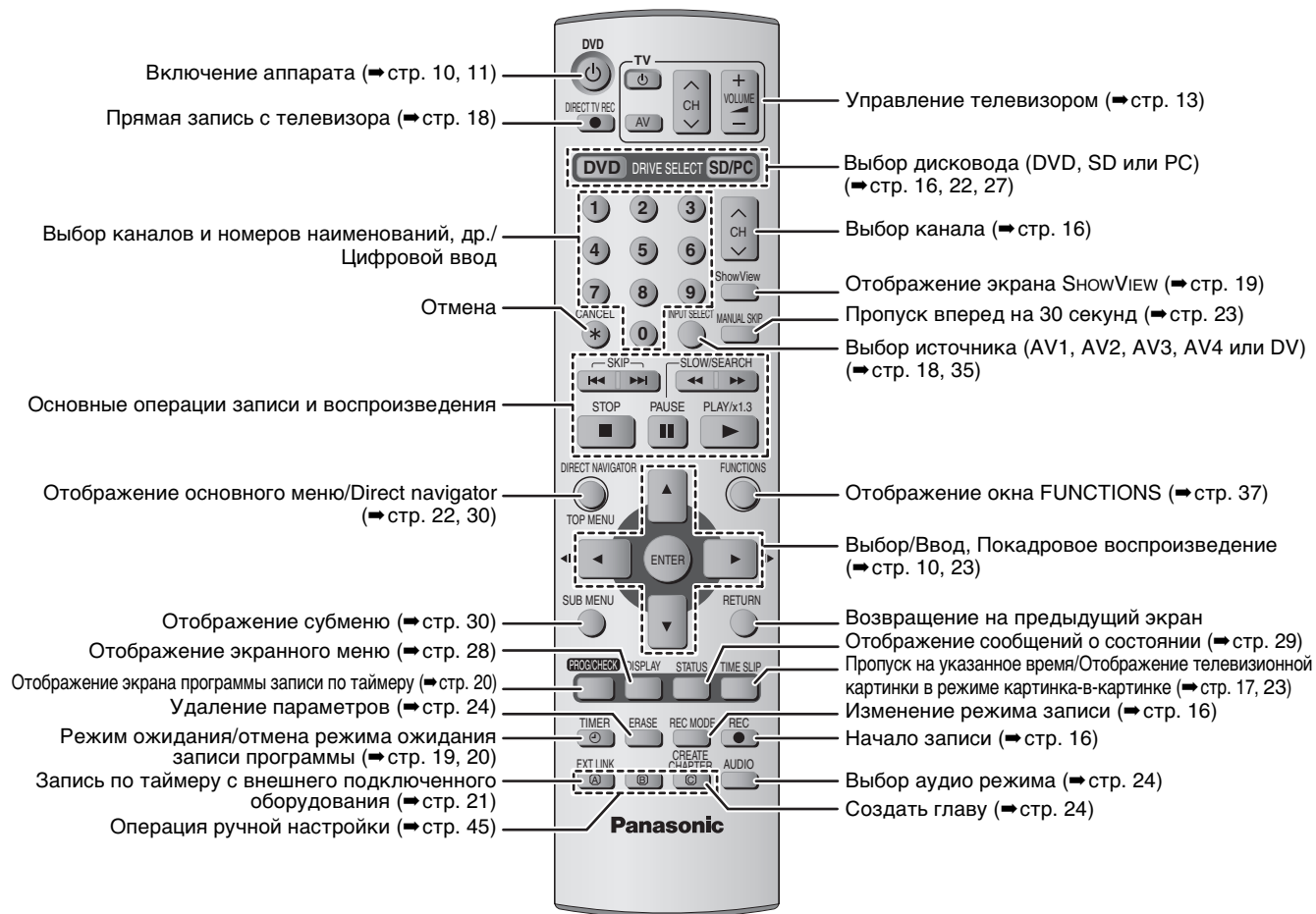

Основной блок

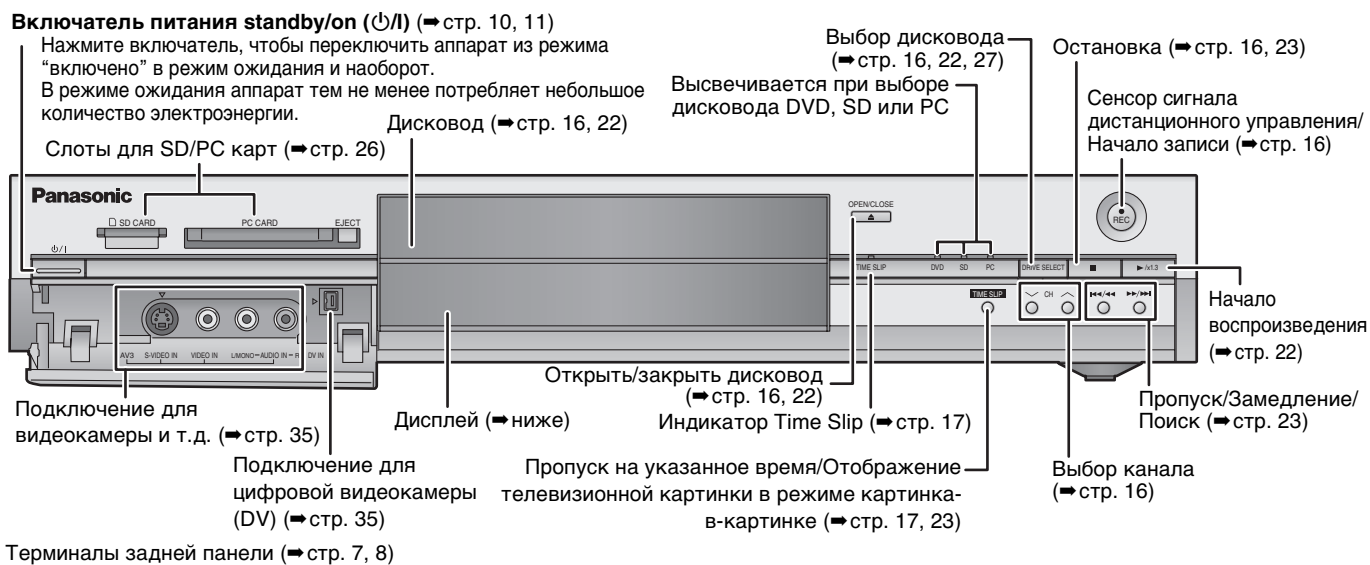

Дисплей аппарата

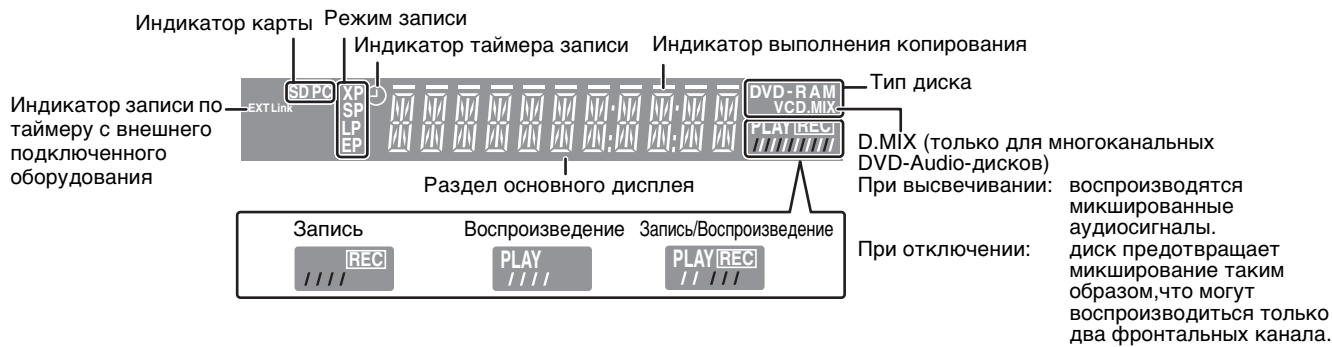



Подготовка к эксплуатации

РУССКИЙ ЯЗЫК

ШАГ 1 Подключение

- На примерах ниже описаны подключения оборудования.
- Перед подключением, выключите все оборудование и изучите соответствующие инструкции по эксплуатации.
- Периферийное оборудование и дополнительные кабели продаются отдельно, если не указано иное.

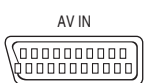
■ Рекомендуемое подключение для телевизора

Какими видами входных терминалов оборудован ваш телевизор?	Требуемый(е) кабель(и)	Страница № для подключений	Страница № для установок телевизора
Скарт 	21-пиновый скартовый кабель полного соединения	→ 7	→ 11 • Если это телевизор формата Q Link → 10
Компонентное видео 	3 видеокабеля	→ 8	→ 11
S-Video 	S-Video кабель	→ 8	→ 11
Аудио/Видео 	Аудио/Видеокабель (поставляется)	→ 8	→ 11

Функции Q Link

Q Link обладает разнообразными полезными функциями (Более подробно на → стр. 50). При использовании функции Q Link, обязательно подключите 21-пиновый скартовый кабель полного соединения к телевизору. Следующие системы других производителей обладают похожей функцией, как функция Q Link производства Panasonic. Более подробно, изучите инструкцию по эксплуатации к телевизору или посоветуйтесь с вашим дилером.

- Q Link (зарегистрированная торговая марка Panasonic)
- DATA LOGIC (зарегистрированная торговая марка Metz)
- Easy Link (зарегистрированная торговая марка Philips)
- Megalagic (зарегистрированная торговая марка Grundig)
- SMARTLINK (зарегистрированная торговая марка Sony)

■ Примерные виды оборудования, которое можно подключить к терминалам данного аппарата

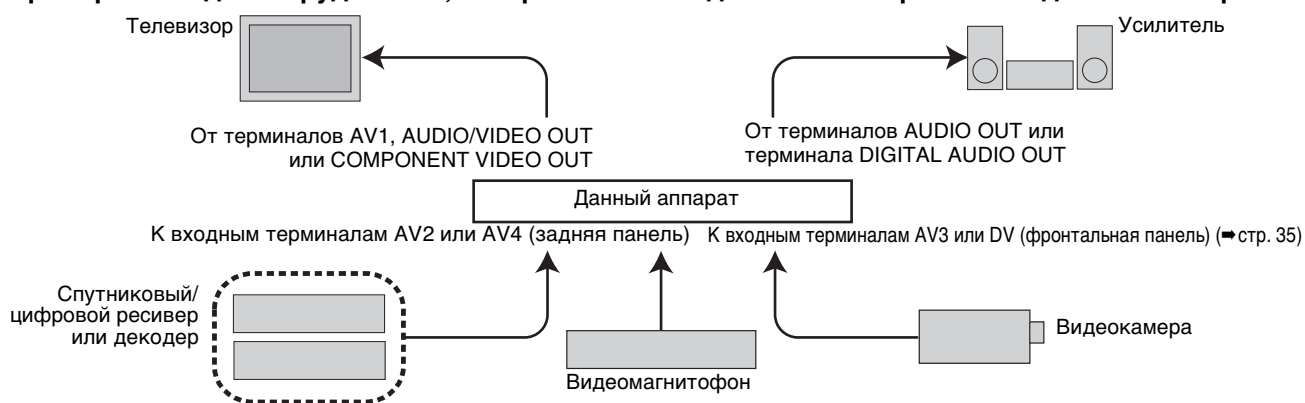

■ Не подключайте аппарат через видеомагнитофон

Видеосигналы, поступающие через видеомагнитофон, подвергнутся влиянию систем защиты авторских прав и приведут к неправильному отображению картинки на телевизоре.

- При подключении к телевизору со встроенным видеомагнитофоном, подключите к входным терминалам телевизора, а не видеомагнитофона.

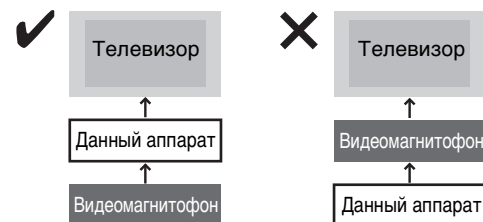

■ Если вы не собираетесь использовать данный аппарат в течение продолжительного периода времени

Для экономии электроэнергии, отсоедините его от розетки электросети. Данный аппарат потребляет малое количество электроэнергии даже в отключенном состоянии (примерно 3 Ватта).

Перед перемещением аппарата, убедитесь, что дисковод пуст. В противном случае, это приведет к сильному повреждению диска и аппарата.

Подключение телевизора с 21-пиновым скартовым терминалом и видеомagneфона

При отсутствии 21-пинового скартового терминала на телевизоре (→ стр. 8)

— обозначает поставляемые аксессуары.

— обозначает аксессуары, не включаемые в комплект поставки.

① — ④ требуемые подключения. Подключите, следуя нумерации.

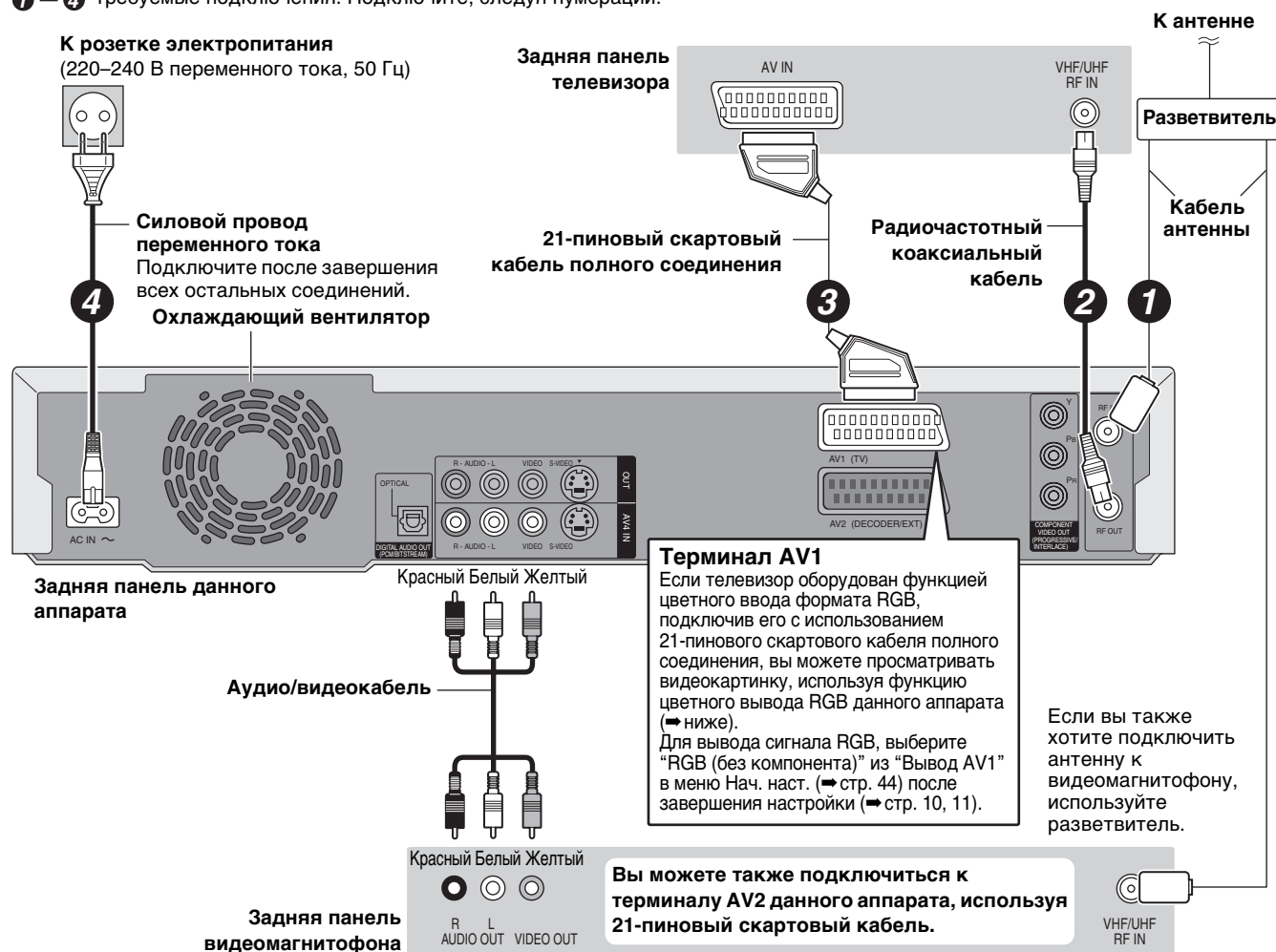

■ RGB

Означает три основных световых цвета, красный (R), зеленый (G), и синий (B), а также метод производства видео с их использованием. Разделение видеосигнала на три цвета для передачи позволяет снизить уровень шума и получить более высококачественную картинку.

ШАГ 1 Подключение

Подключение телевизора с терминалами AUDIO/VIDEO, S-VIDEO или COMPONENT VIDEO и видеомagneфона

Подключение телевизора с использованием 21-пиновых скартовых кабелей (→ стр. 7)

— обозначает поставляемые аксессуары.

— обозначает аксессуары, не включаемые в комплект поставки.

1 — 4 требуемые подключения. Подключите, следуя нумерации.

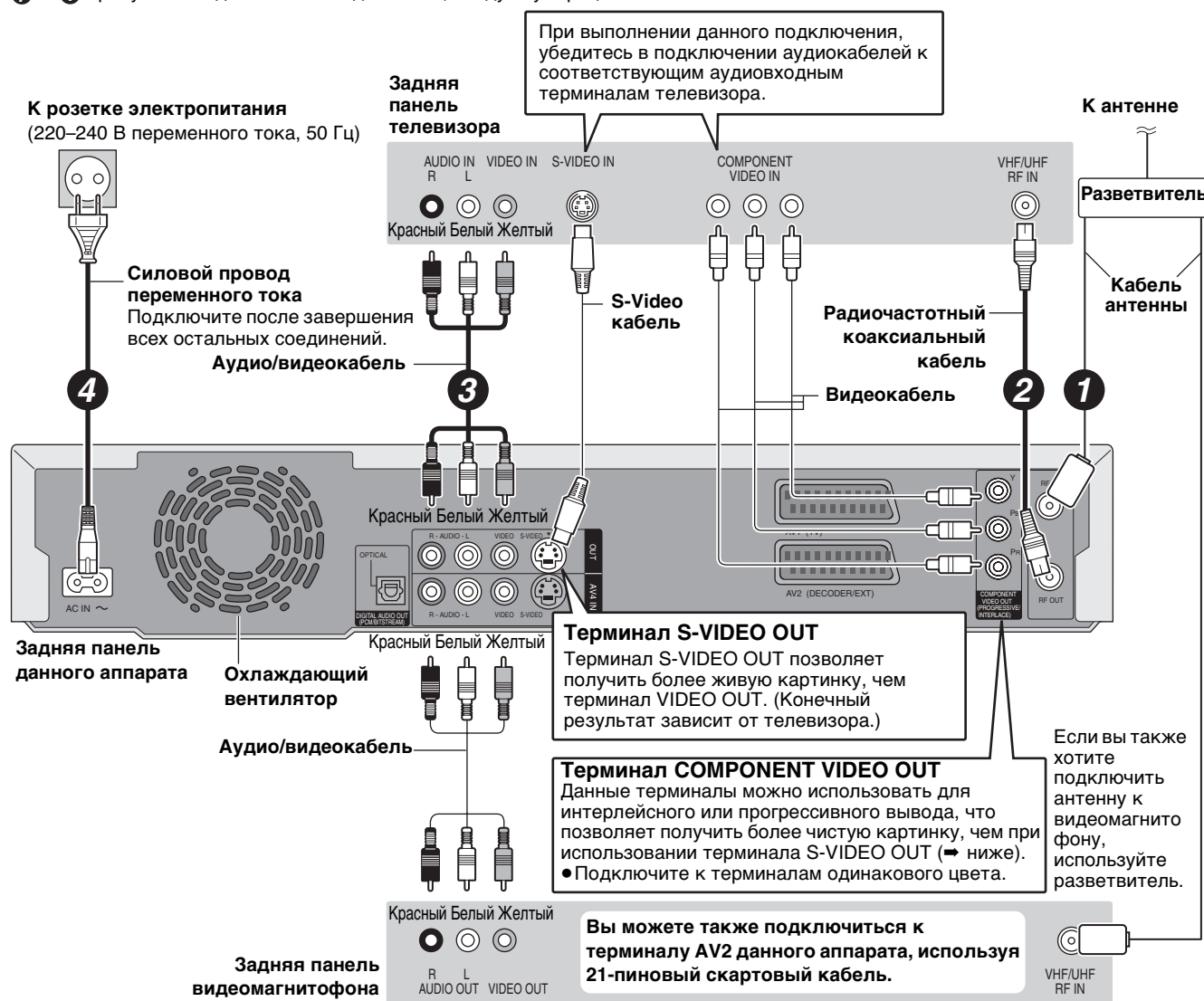

■ Компонентный видеовыход

Компонентный сигнал отдельно выводит сигналы различия цветов (R_B/P_R) и сигнал яркости (Y) для достижения высокой точности воспроизведения цветов. Если телевизор поддерживает прогрессивное соединение, путем вывода прогрессивного сигнала от терминала компонентного видеовыхода данного аппарата, можно получить более качественную картинку (→ стр. 49).

Прогрессивный выход (→ стр. 12)

Подключение спутникового ресивера, цифрового ресивера или декодера

- В данном случае, декодер обозначает устройство для декодирования закодированных трансляций (платное телевидение).
- После завершения настройки (→ стр. 10, 11), измените установки "Ввод AV2" и "Соединение AV2" в меню Нач. наст. для соответствия подключенному оборудованию (→ стр. 44).



Просмотр видеокартинки от декодера на телевизоре во время остановки или записи аппарата

При подключении телевизора к терминалу AV1 и декодера к терминалу AV2 данного аппарата, нажмите кнопки [0]+[ENTER]. (Индикация "DVD" появится на дисплее аппарата.)

Для отмены, нажмите еще раз. (Индикация "TV" появится на дисплее аппарата.)

- Если телевизор поддерживает цветной ввод формата RGB, выходной сигнал RGB от декодера может также выводиться и от основного аппарата.

Подключение усилителя или системного компонента

■ Для прослушивания многоканального окружающего звучания на DVD-Video-диске.

После завершения настройки (→ стр. 10, 11), подключите усилитель с декодерами Dolby Digital, DTS и MPEG, используя оптический цифровой аудиокабель, и измените настройки в "Цифров. вывод звука" (→ стр. 43).

- Вы не можете использовать декодеры DTS Digital Surround, не подходящие к DVD.
- Даже при использовании данного соединения, при воспроизведении DVD-Audio-диска звучание будет выводиться только на 2 канала.

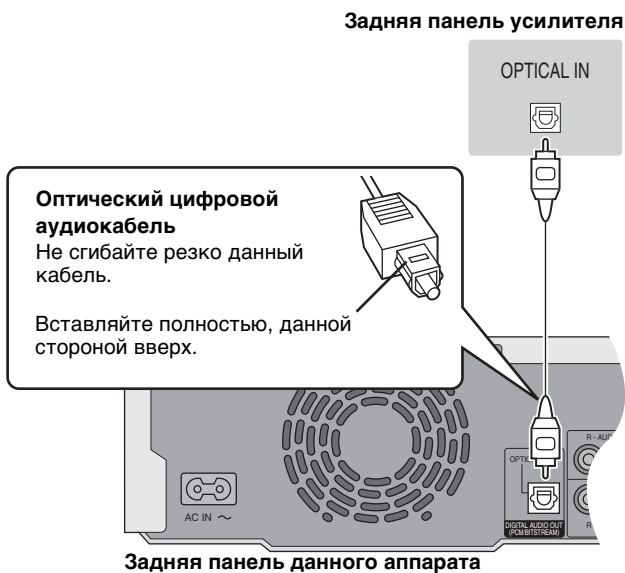

■ Подключение к стереофоническому усилителю

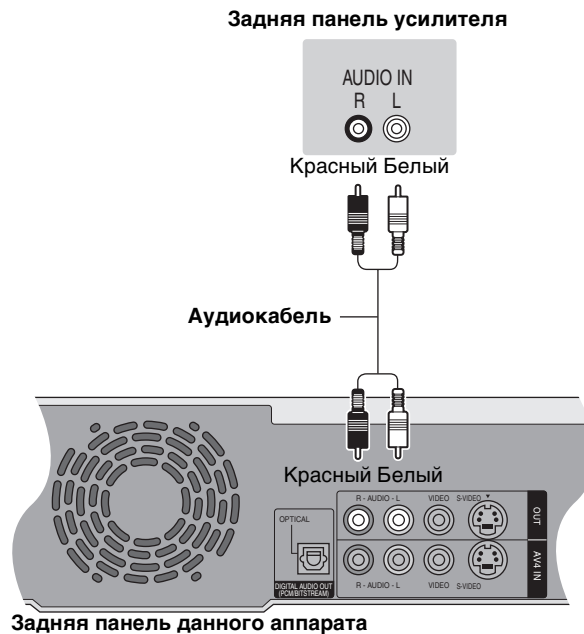

Не размещайте аппарат на усилителях или оборудовании, которое может нагреваться.

Нагревание может повредить аппарат.

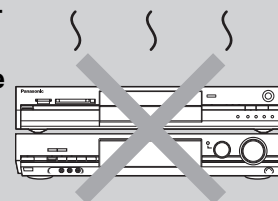

ШАГ 2 Настройки приема канала

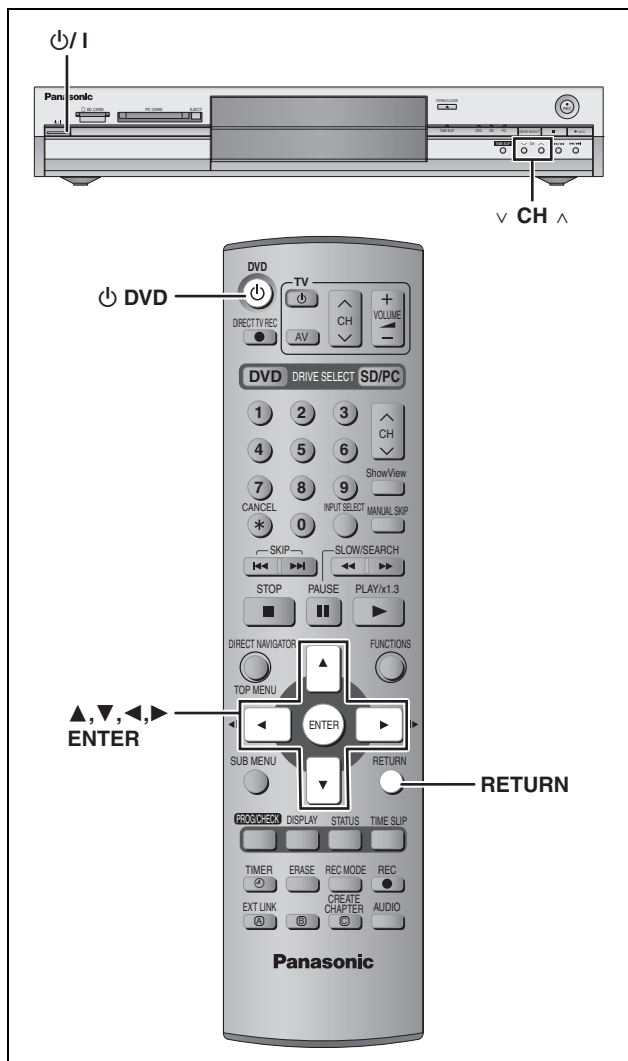

Подготовка к эксплуатации

Загрузка предустановки (Настройте с использованием функций Q Link)

При подключении к телевизору, оборудованному функцией Q Link (⇒ стр. 50), с использованием 21-пинового скартового кабеля полного соединения (⇒ стр. 7).

Вы можете загрузить информацию о настройках с телевизора. Функция автоматической настройки часов данного аппарата синхронизирует временную информацию времени и даты трансляции при настройке на телевизионный канал.

- 1 Включите телевизор и выберите соответствующий **Аудио/Видео источник для соответствия подключений к данному аппарату.**
- 2 Нажав кнопку [DVD], включите аппарат.

Начинается загрузка с телевизора.

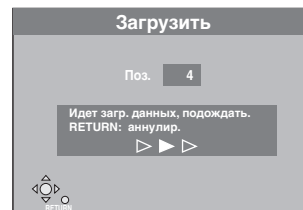

Загрузка завершается, когда появляется телекартинка.

- Если на телевизоре появится меню установки страны, нажав кнопку [▲, ▼], выберите страну и нажмите кнопку [ENTER].



При выборе "Россия" в меню установки страны, наименования телестанций могут неправильно отображаться, и функция автоматической настройки часов не действует. Установите часы вручную (⇒ стр. 47).

Для остановки операции

Нажмите кнопку [RETURN].

- При отображении меню установки часов Установите часы вручную (⇒ стр. 47).
- Подтверждение правильности настройки на телестанции (⇒ стр. 45)
- Возобновление загрузки предустановки (⇒ стр. 46)

РУССКИЙ ЯЗЫК

RQT7448

10

68

Автоматическая настройка (Настройка без использования функций Q Link)

- При подключении к телевизору с терминалом VIDEO OUT, S-VIDEO OUT или COMPONENT VIDEO OUT (⇒ стр. 8).

- При подключении к телевизору, не оборудованному функцией Q Link (⇒ стр. 50).

Функция автоматической настройки данного аппарата производит автоматическую настройку на все имеющиеся телестанции и синхронизирует временную информацию времени и даты трансляции при настройке на телевизионный канал, передающий такую временную информацию.

1 Включите телевизор и выберите соответствующий Аудио/Видео источник для соответствия подключений к данному аппарату.

2 Нажав кнопку [DVD], включите аппарат.

Появится меню установки страны.

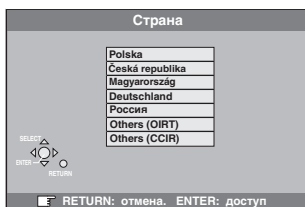

При выборе "Россия" в меню установки страны, наименования телестанций могут неправильно отображаться, и функция автоматической настройки часов не действует. Установите часы вручную (⇒ стр. 47).

3 Нажав кнопку [▲, ▼], выберите страну.

4 Нажмите кнопку [ENTER].

Функция автоматической настройки начнет работать. Это займет примерно 5 минут.

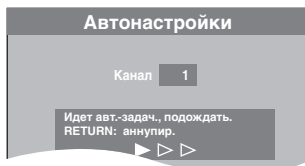

Функция автоматической настройки завершается, когда появляется телекартинка.

Для остановки операции

Нажмите кнопку [RETURN].

■ При отображении меню установки часов

Установите часы вручную (⇒ стр. 47).

■ Подтверждение правильности настройки на телестанции (⇒ стр. 45)

■ Возобновление функции автоматической настройки (⇒ стр. 46)

Вы можете также использовать следующий метод для возобновления функции автоматической настройки.

При включенном аппарате в режиме остановки **Нажмите и удерживайте нажатыми кнопки [v CH] и [CH ^] на основном аппарате до появления экрана установки страны.**

- Все настройки, за исключением цифровой информации уровня, пароля, и настройки времени, сбрасываются в исходные установки. Также отменяются программы записи по таймеру.

ШАГ 3 Настройка соответствия телевизора и пульта ДУ

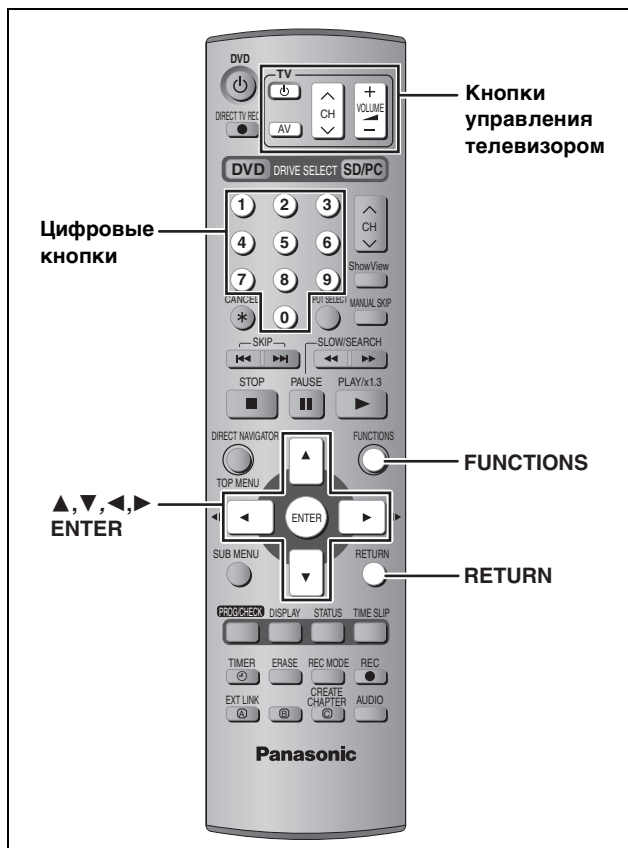

Выбор типа телевизора и окна просмотра

Выберите установку, для приведения телевизора в соответствие с вашими предпочтениями.

- 1 В режиме остановки
Нажмите кнопку [FUNCTIONS].



- 2 Нажав кнопку [▲, ▼, ◀, ▶], выберите параметр “Нач. наст.” и нажмите кнопку [ENTER].

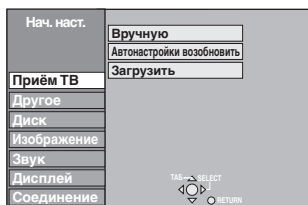

- 3 Нажав кнопку [▲, ▼], выберите параметр “Соединение” и нажмите кнопку [▶].
- 4 Нажав кнопку [▲, ▼], выберите параметр “Формат ТВ” и нажмите кнопку [ENTER].
- 5 Нажав кнопку [▲, ▼], выберите окно просмотра телевизора и нажмите кнопку [ENTER].

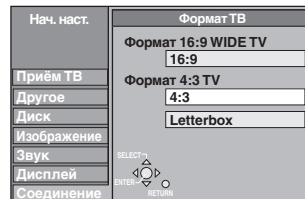

- **16:9:** широкоэкранный телевизор на 16:9
- **4:3:** телевизор с окном просмотра на 4:3
- **RAM** Наименования записываются в таком виде, в каком они отображаются на экране. Видекартинка, записанная для широкоэкранного формата, воспроизводится в режиме Pan & Scan (если разрешено продюсером диска) (→ стр. 49).
- **DVD-V** Видекартинка, записанная для широкоэкранного формата, воспроизводится в режиме Pan & Scan (если разрешено продюсером диска) (→ стр. 49).
- **Letterbox:** телевизор с окном просмотра на 4:3. Широкоэкранный формат показывается в режиме "почтового конверта" (→ стр. 49).

Просмотр прогрессивной видекартинки

Вы можете просматривать прогрессивную видекартинку, подключив терминалы COMPONENT VIDEO OUT данного аппарата к ЖК/плазменному телевизору или ЖК проектору, совместимому с прогрессивной разверткой (→ стр. 49).

- 1 В режиме остановки
Нажмите кнопку [FUNCTIONS].
- 2 Нажав кнопку [▲, ▼, ◀, ▶], выберите параметр “Нач. наст.” и нажмите кнопку [ENTER].
- 3 Нажав кнопку [▲, ▼], выберите параметр “Соединение” и нажмите кнопку [▶].
- 4 Нажав кнопку [▲, ▼], выберите параметр “Прогрессивн.” и нажмите кнопку [ENTER].
- 5 Нажав кнопку [▲, ▼], выберите параметр “Вкл.” и нажмите кнопку [ENTER].

Начнется прогрессивный вывод.

Примечание

- При подключении к обычному телевизору (ЭЛТ: электронно-лучевая трубка) или к мультисистемному телевизору с использованием режима PAL, даже если телевизор поддерживает прогрессивное подключение, прогрессивный вывод может привести к некоторым колебаниям. Если так произошло, выключите установку “Прогрессив.” (→ стр. 29).
- Вывод сигналов от терминалов COMPONENT VIDEO OUT отсутствует, если параметр “Вывод AV1” в меню Нач. наст. установлен на “RGB (без компонента)”. Установите данный параметр на “Video (с компонентом)” или “S-Video (с компонентом)” (→ стр. 44).
- Если аппарат подключен к телевизору через терминал VIDEO OUT, S-VIDEO OUT или AV1, режим вывода сигнала переключится на интерлейсный, вне зависимости от настроек.

Выход из экрана

Несколько раз нажмите кнопку [RETURN].

Возврат на предыдущий экран
Нажмите кнопку [RETURN].

Управление телевизором

Вы можете настроить кнопки управления телевизором на пульте ДУ на включение/выключение телевизора, переключение режима приема телевизора, выбор телевизионного канала и изменение уровня громкости телевизора.

Направьте пульт ДУ на телевизор

Нажимая кнопку [TV], введите код, используя цифровые кнопки.

например, 01: [0] → [1]

Производитель и № кода

Марка	Код
Panasonic	01, 02, 03, 04, 45
AIWA	35
AKAI	27, 30
BLAUPUNKT	09
BRANDT	10, 15
BUSH	05, 06
CURTIS	31
DESMET	05, 31, 33
DUAL	05, 06
ELEMIS	31
FERGUSON	10
GOLDSTAR/LG	31
GOODMANS	05, 06, 31
GRUNDIG	09
HITACHI	22, 23, 31, 40, 41, 42
INNO HIT	34
IRRADIO	30
ITT	25
JVC	17, 39
LOEWE	07
METZ	28, 31
MITSUBISHI	06, 19, 20
MIVAR	24
NEC	36
NOKIA	25, 26, 27
NORDMENDE	10
ORION	37
PHILIPS	05, 06
PHONOLA	31, 33
PIONEER	38
PYE	05, 06
RADIOLA	05, 06
SABA	10
SALORA	26
SAMSUNG	31, 32, 43
SANSUI	05, 31, 33
SANYO	21
SBR	06
SCHNEIDER	05, 06, 29, 30, 31
SELECO	06, 25
SHARP	18
SIEMENS	09
SINUDYNE	05, 06, 33
SONY	08
TELEFUNKEN	10, 11, 12, 13, 14
THOMSON	10, 15, 44
TOSHIBA	16
WHITE WESTINGHOUSE	05, 06

Выполните проверку, включив телевизор и переключая каналы. Повторяйте процедуру до тех пор, пока вы не найдете код, при котором операция выполняется правильно.

● Если марка вашего телевизора не указана в таблице, или если невозможно управлять телевизором, введя указанный код телевизора, это означает, что данный пульт ДУ несовместим с вашим телевизором.

Когда другие устройства Panasonic реагируют на данный пульт ДУ

Если другие устройства Panasonic размещены очень близко, измените код ДУ на основном аппарате и пульте ДУ (оба должны совпадать).

В нормальных условиях, используйте исходный код "DVD 1".

- 1 В режиме остановки
Нажмите кнопку [FUNCTIONS].
- 2 Нажав кнопку [▲, ▼, ◀, ▶], выберите параметр "Нач. наст." и нажмите кнопку [ENTER].
- 3 Нажав кнопку [▲, ▼], выберите параметр "Другое" и нажмите кнопку [▶].
- 4 Нажав кнопку [▲, ▼], выберите параметр "Дистанц. управ." и нажмите кнопку [ENTER].
- 5 Нажав кнопку [▲, ▼], выберите код ("DVD 1", "DVD 2" или "DVD 3") и нажмите кнопку [ENTER].

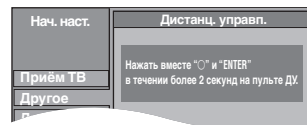

- 6 Изменение кода на пульте ДУ
Во время нажатия кнопки [ENTER], нажмите и удерживайте нажатой цифровую кнопку ([1], [2] или [3]) на более чем 2 секунды.

- 7 Нажмите кнопку [ENTER].

■ Если следующий индикатор появится на дисплее аппарата





Измените код на пульте ДУ для его соответствия с кодом основного аппарата (→ шаг 6).

Примечание

Выполнив процедуру "Перезагрузка" в меню Нач. наст., вы можете сбросить код основного аппарата на "DVD 1".
Измените код ДУ на 1 (→ шаг 6).

Информация о дисках и картах

Диски, которые можно использовать для записи и воспроизведения (12 см/8 см)

Тип диска	Логотип	Инструкции
DVD-RAM-диск ● 4,7 ГБ/9,4 ГБ, 12 см ● 2,8 ГБ, 8 см В данном руководстве указан как RAM		Перезаписываемые диски ● Вы можете записать до 16 часов [в режиме EP (8Часов) на двусторонний диск. Вы не можете непрерывно записывать или воспроизводить обе стороны] (→ стр. 17, Режимы записи и приблизительное время записи). ● Вы можете просмотреть записываемое наименование с начала (Воспроизведение вдогонку, Time Slip) (→ стр. 17). ● В продаже имеются кассетные диски с защитой от царапин и пыли, и двусторонние диски большого объема (9,4 ГБ). ● Вы можете произвести запись цифровых передач, позволяющих “Только одновременную запись”, при использовании дисков, совместимых с CPRM (Content Protection for Recordable Media) (→ стр. 49). ● Данный аппарат поддерживает диски со скоростью записи 1×–3×. ● Вы можете воспроизводить и копировать фотоснимки, снятые цифровой фотокамерой и др. (→ стр. 26, 36).
DVD-R-диск ● 4,7 ГБ, 12 см ● 1,4 ГБ, 8 см DVD-R		Диски для одновременной записи (записываются до заполнения диска) ● Вы можете записать до 8 часов [в режиме EP (8Часов)] (→ стр. 17, Режимы записи и приблизительное время записи). ● Завершив диск, вы можете проиграть его на DVD-проигрывателе как DVD-Video-диск (только для воспроизведения) (→ стр. 39, 49). ● Вы не можете произвести запись цифровых передач, позволяющих “Только одновременную запись”. ● Данный аппарат поддерживает диски со скоростью записи 1×–4×.

- Рекомендуется использовать диски производства Panasonic. DVD-R-диски других производителей могут не записываться или воспроизводиться в зависимости от состояния записи.
- Данный аппарат не может производить запись на диски, содержащие сигналы форматов PAL и NTSC одновременно. Воспроизведение дисков, записанных одновременно в форматах PAL и NTSC на другом аппарате, не гарантировано.

Что использовать, DVD-RAM-диск или DVD-R-диск?

Следующая таблица отображает их разницу. Выберите в соответствии с вашими потребностями.

	DVD-RAM-диск	DVD-R-диск
(√: Возможно, X: Невозможно)		
Перезаписываемый	√	X
Редактирование	√	※1
Воспроизведение на других проигрывателях	√※2	√※3
Одновременная запись M 1 и M 2 двуязычной передачи	√	X※4
Запись передач, позволяющих произвести запись одной копии	√※5	X
Запись окна просмотра формата 16:9	√	※6

- ※ 1 Вы можете стереть, ввести наименование и изменить пиктограмму. Свободное пространство не увеличивается после удаления.
- ※ 2 Только на проигрывателях, поддерживающих DVD-RAM-диски.
- ※ 3 После завершения диска (→ стр. 39, 49).
- ※ 4 Записывается только один тип звучания (→ стр. 43, Двухзвучие, выбор звука).
- ※ 5 Только диски, совместимые с CPRM (→ стр. 49).
- ※ 6 Картинка записывается с окном просмотра 4:3.

Диски только для воспроизведения (12 см/8 см)

Тип диска	Логотип	Инструкции
DVD-Audio-диск DVD-A		Высокоточные музыкальные диски ● Производятся на данном аппарате на 2 канала.
DVD-Video-диск DVD-V		Высококачественные диски с кинофильмами и музыкой
Video CD-диск VCD		Записанная музыка и видео (включая CD-R/RW-диск)
Audio CD-диск CD		Записанная музыка и аудио (включая CD-R/RW-диск)
	—	CD-R и CD-RW-диски, содержащую музыку в формате MP3 (→ стр. 25)

- Данный аппарат воспроизводит CD-R/CD-RW-диски (диски с аудиозаписями), записанные в одном из следующих стандартов: CD-DA, MP3 или Video CD. Закройте сеансы или завершите диск после записи. Воспроизведение может быть невозможным для некоторых CD-R или CD-RW-дисков в зависимости от состояния записи.
- Производитель материала может управлять методом воспроизведения дисков. Таким образом, вы можете не всегда управлять воспроизведением, как описано в данном руководстве. Внимательно изучите инструкции к диску.

Невоспроизводимые диски

- 2,6 и 5,2 ГБ DVD-RAM-диск, 12 см
- 3,95 и 4,7 ГБ DVD-R-диск для авторской работы
- Незавершенный DVD-R-диск, записанный на другом оборудовании (→ стр. 49, Завершение)
- DVD-Video-диск с региональным номером, отличным от “5” или “ALL”
- DVD-ROM-диск
- +R-диск
- +RW-диск
- CD-ROM-диск
- CDV-диск
- CD-G-диск
- Фото CD-диск
- CVD-диск
- SVCD-диск
- SACD-диск
- MV-диск
- PD-диск
- Divx Video диск, т. д.

Карты, которые могут использоваться на данном аппарате

Тип	Инструкции
Карта памяти SD MultiMediaCard Вы можете вставить прямо в слот для SD карты. SD	<ul style="list-style-type: none"> • Вы можете воспроизводить и копировать фотоснимки, снятые цифровой фотокамерой и др. (⇒ стр. 26, 36). • Вы можете установить функцию DPOF (Digital Print Order Format) для автоматической распечатки на домашнем принтере или ателье по проявке фотографий (⇒ стр. 34, 49).
Карта памяти SD MultiMediaCard CompactFlash SmartMedia MEMORyStick xD-Picture Card Microdrive Используя адаптер, вы можете также вставить в слот для PC карт (адаптер PC карты TYPE II). PC	<ul style="list-style-type: none"> • Совместим с: FAT 12 или FAT 16 • Рекомендуется использование SD карты Panasonic. • Использование SD карт объемом выше 2 ГБ невозможно. • Рекомендуется форматирование карты на данном аппарате перед записью (⇒ стр. 39, 49). • Использование карт, отформатированных на компьютере, может быть невозможно.
ATA Flash PC карта Переносной жесткий диск* Вы можете вставить прямо в слот для PC карты. PC	<ul style="list-style-type: none"> * Содержание, хранимое на SD носителе (SV-PT1). Вы можете воспроизводить только фотоснимки и копировать данные на другие карты или DVD-RAM-диск.

Структура папок, отображаемая данным аппаратом

Следующая папка может отображаться на данном аппарате.
 ***: Цифры XXX: Буквы

Карта

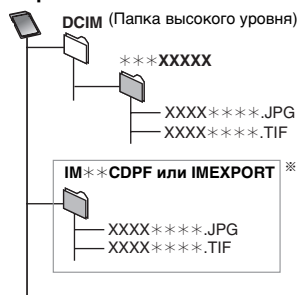

DVD-RAM-диск

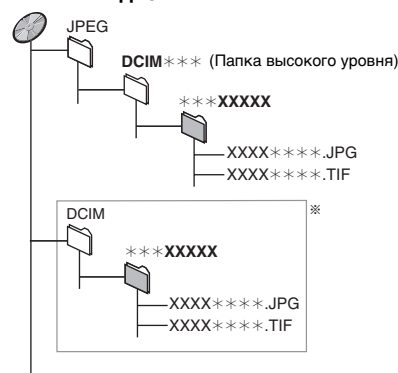

* Папки можно создавать на другом оборудовании. Однако, невозможно выбрать данные папки как место назначения для копирования.

- Папка не отображается, если все цифры состоят из "0" (например, DCIM000, др.).
- Если наименование папки или файла было введено на другом оборудовании, наименование может неправильно отображаться или может быть невозможным воспроизведение или редактирование данных.

Типы дисков для типа подключенного ТВ

При использовании дисков, записанных в стандарте PAL или NTSC, руководствуйтесь данной таблицей.

(√: Возможно, X: Невозможно)

Тип телевизора	Диск	Да/Нет
Мультисистемный телевизор	PAL	√
	NTSC	√ ^{*1}
Телевизор системы NTSC	PAL	X
	NTSC	√ ^{*2}
Телевизор системы PAL	PAL	√
	NTSC	√ ^{*3} (PAL60)

*1 При выборе "NTSC" в меню "Система ТВ" (⇒ стр. 46), можно получить более чистую картинку.

*2 Выберите "NTSC" в меню "Система ТВ" (⇒ стр. 46).

*3 Если ваш телевизор не поддерживает сигналы формата PAL 525/60, картинка может неправильно отображаться.

Дополнительные диски

DVD-RAM-диск

9,4 ГБ, двусторонний, кассетный тип 4: LM-AD240LE
 4,7 ГБ, односторонний, кассетный тип 2: LM-AB120LE
 4,7 ГБ, односторонний, некассетный: LM-AF120LE

DVD-R-диск

4,7 ГБ, односторонний, некассетный: LM-RF120LE

Запись телевизионных программ

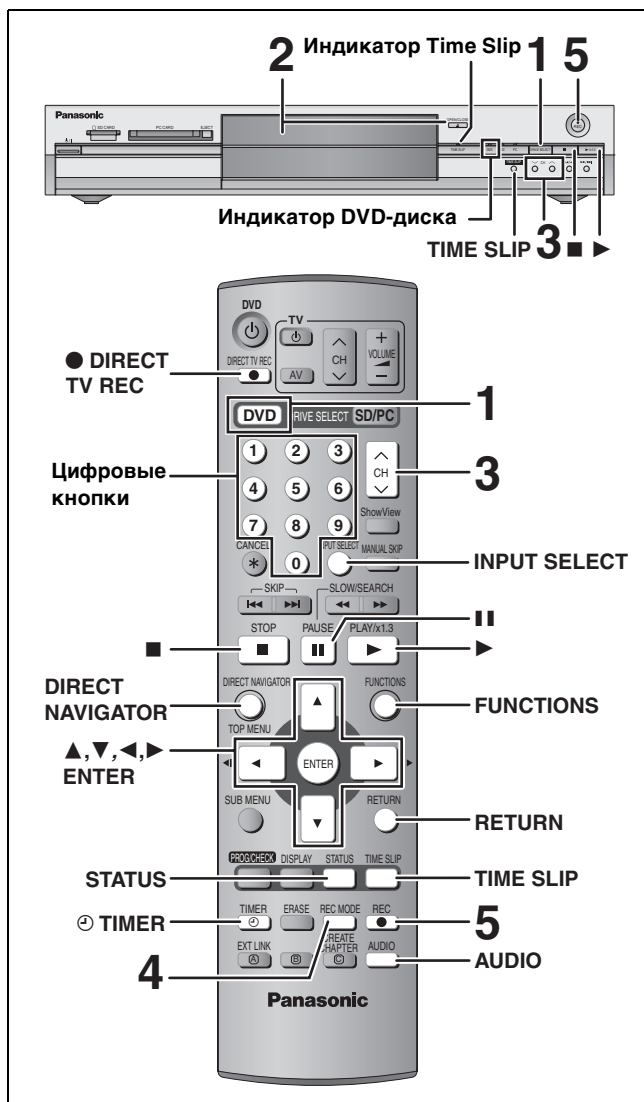

RAM DVD-R

- Вы можете записать до 99 наименований на один диск.
- Продолжительная запись второй стороны после первой на двустороннем диске невозможна. Вы должны извлечь диск и поменять сторону.
- При использовании 8 см DVD-RAM-диска, извлеките диск из кассеты.
- Запись материала, защищенного форматом CPRM (⇒ стр. 49), на DVD-R или 2,8 Гб DVD-RAM-диски невозможна.
- Запись на карту невозможна.

При записи на DVD-R-диск

- При записи двуязычных передач, записывается только звучание, выбранное в меню “Двуяз. выбор звука” (⇒ стр. 43) (“M 1” или “M 2”).
- Для воспроизведения DVD-R-диска, записанного на данном аппарате, на другом источнике воспроизведения, сначала диск должен быть завершен (⇒ стр. 39).

1 Нажав кнопку [DVD], выберите DVD-дисковод.

Индикатор DVD загорается на аппарате.

2 Нажав кнопку [▲ OPEN/CLOSE] на основном аппарате, откройте лоток и вставьте диск.

- Нажмите кнопку еще раз для закрытия дисковода.

Вставляйте этикеточной стороной вверх.

Вставляйте полностью до установки диска на место.

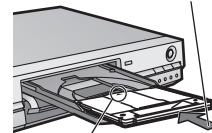
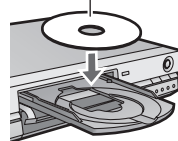

Вставляйте стрелкой внутрь.

3 Нажав кнопку [▲ ▼ CH], выберите канал.



Выбор с использованием цифровых кнопок:
например, 5: [0] ⇒ [5]
15: [1] ⇒ [5]

4 Нажав кнопку [REC MODE], выберите режим записи (XP, SP, LP или EP).



Оставшееся время на диске

- Запись звучания с использованием функции LPCM (только в режиме XP):
Установите “Режим аудио для записи XP” в меню Нач. наст. на “LPCM” (⇒ стр. 43).

5 Нажмите кнопку [● REC] для начала записи.



Запись будет производиться на свободном пространстве диска. Информация не будет перезаписана.

- Вы не можете изменить канал или режим записи во время записи.
- **RAM** Вы можете изменить принимаемое звучание, нажав кнопку [AUDIO] во время записи. (Не влияет на записи звучания.)

■ Остановка записи

Нажмите кнопку [■].

От начала до конца записи, ей присваивается одно наименование.

DVD-R

После выполнения записи, для завершения процедуры записи данным аппаратом потребуются еще примерно 30 секунд для упорядочивания записанной информации.

■ Пауза записи

Нажмите кнопку [II].

Для возобновления записи, нажмите еще раз. (Наименование не будет разделено на несколько наименований.)

■ Указание времени остановки записи — Запись одним нажатием

Во время записи

Нажав кнопку [● REC] на основном аппарате, выберите время записи.

При каждом нажатии кнопки:

30 (мин.) → 60 (мин.) → 90 (мин.) → 120 (мин.)
 ↑ Счетчик (отмена) ← 240 (мин.) ← 180 (мин.) ↓

- Данная функция недоступна во время записи с использованием таймера (→ стр. 19) или во время использования функции Переменный режим записи (→ стр. 18).

Остановка записи на середине

Нажмите кнопку [■].

Если телестанция передает информацию телетекста

Аппарат автоматически записывает название программы и телестанции, если функция Загл. стр. для телестанции установлена правильно (→ стр. 45).

Примечание

Для извлечения наименований данным аппаратом может потребоваться некоторое время (до 30 минут), и данная процедура может не выполняться в некоторых случаях.

Режимы записи и приблизительное время записи

В зависимости от содержания записываемого материала, время записи может быть меньше, чем указано.

(Единица: час)

Режим	DVD-RAM-диск		DVD-R-диск (4,7 ГБ)
	Односторонний (4,7 ГБ)	Двусторонний (9,4 ГБ)	
XP (Высококачественный)	1	2	1
SP (Обычный)	2	4	2
LP (Долгоиграющий)	4	8	4
EP (Особо долгоиграющий)	8 (6*)	16 (12*)	8 (6*)

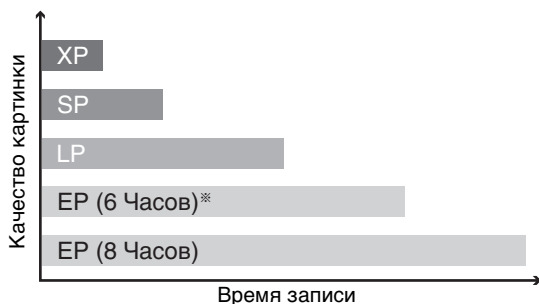

* Если параметр "Время записи в режиме EP" установлен на "EP (6Часов)", качество звучания улучшается при использовании "EP (6Часов)", чем при использовании "EP (8Часов)".

Качество звучания улучшается при использовании "EP (6Часов)", чем при использовании "EP (8Часов)".

Примечание

При записи на DVD-RAM-диск с использованием режима "EP (8Часов)", воспроизведение на DVD-проигрывателе, совместимых с DVD-RAM-диском может быть невозможно. В таком случае, используйте режим "EP (6Часов)".

FR (Переменный режим записи)

Аппарат автоматически выбирает режим записи XP или EP (8Часов), позволяя поместить запись на имеющемся свободном пространстве диска для записи с возможным наилучшим качеством записи.

- Можно установить во время программирования записей таймер.
- Все режимы записи XP - EP появляются на дисплее.



Воспроизведение во время записи

Во время записи на DVD-RAM-диск, вы можете просмотреть записываемое наименование от начала, а также воспроизводить записанное наименование.

RAM

Воспроизведение с самого начала записываемой программы — Воспроизведение вдогонку

Нажмите кнопку [▶] (PLAY).

На основном аппарате загорается индикатор Time Slip.

Воспроизведение программы, записанной в прошлом, во время воспроизведения — Одновременная запись и воспроизведение

1 Нажмите кнопку [DIRECT NAVIGATOR].

2 Нажав кнопку [▲, ▼, ◀, ▶], выберите наименование и нажмите кнопку [ENTER].

На основном аппарате загорается индикатор Time Slip.

Выход из экрана DIRECT NAVIGATOR

Нажмите кнопку [DIRECT NAVIGATOR].

Просмотр записанного материала во время записи — Time Slip

1 Нажмите кнопку [TIME SLIP].

На основном аппарате загорается индикатор Time Slip.

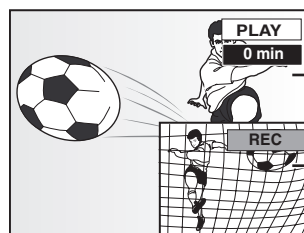

Воспроизведение начнется с момента, записанного на 30 секунд раньше настоящего времени. Записываемое изображение

- Вы услышите воспроизводимое звучание.

2 Нажав кнопку [▲, ▼], выберите время и нажмите кнопку [ENTER].

- Нажмите кнопку [TIME SLIP] для полноэкранного воспроизведения картинки. Нажмите еще раз для отображения картинок воспроизведения и записи.

■ Остановка воспроизведения

Нажмите кнопку [■].

■ Остановка записи

Через 2 секунды после остановки воспроизведения нажмите кнопку [■].

■ Остановка записи по таймеру

Нажмите кнопку [Ⓢ TIMER].

- Для остановки записи, вы также можете нажать и удерживать нажатой кнопку [■] на основном аппарате на более чем 3 секунды.

Запись телевизионных программ

Для информации по управлению, смотрите стр. 16.

RAM DVD-R

Переменный режим записи

Аппарат устанавливает наилучшее качество для картинки, при котором записываемый материал может быть помещен на свободное пространство на диске. Режим записи установится на режим FR. Например,

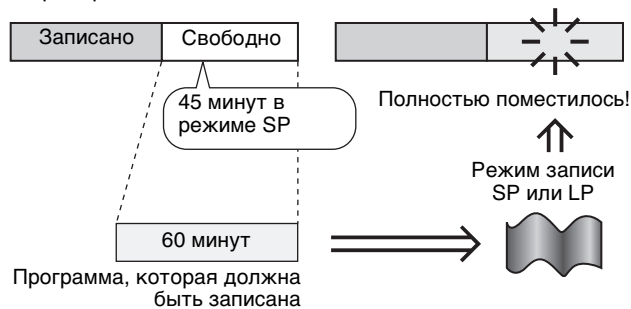

Подготовка

Выберите канал для записи.

- 1 В режиме остановки
Нажмите кнопку [FUNCTIONS].
- 2 Нажав кнопку [▲, ▼, ◀, ▶],
выберите параметр “FLEXIBLE
REC” и нажмите кнопку [ENTER].

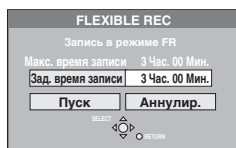

- 3 Нажав кнопку [◀, ▶], выберите
“Час.” и “Мин.”, затем нажмите
кнопку [▲, ▼] для установки
времени записи.
•Вы также можете установить время записи, используя
цифровые кнопки.
- 4 Если вы хотите начать запись
Нажав кнопку [▲, ▼, ◀, ▶],
выберите параметр “Пуск” и
нажмите кнопку [ENTER].
Начнется запись.

Для выхода из экрана без выполнения записи

Нажмите кнопку [RETURN].

Остановка записи на середине

Нажмите кнопку [■].

Отображение оставшегося
времени

Нажмите кнопку [STATUS].



Прямая запись с телевизора

При подключении к телевизору, оборудованному функцией Q Link, через 21-пиновый скарттовый кабель полного соединения.

Данная функция позволяет немедленно начать запись программы, просматриваемой на телевизоре.

- 1 Нажав кнопку [DVD], выберите
DVD-дисковод.
Индикатор DVD загорается на аппарате.
- 2 Вставьте диск. (→ стр. 16)
- 3 Нажмите кнопку
[● DIRECT TV REC].
Начнется запись.

Остановка записи

Нажмите кнопку [■].

Запись от спутникового/цифрового ресивера или декодера

Подготовка

- Подключите спутниковый/цифровой ресивер или декодер к входным терминалам данного аппарата (→ стр. 9).
- При записи двуязычных программ

RAM

При одновременном выборе M 1 и M 2 на подключенном оборудовании, вы можете выбрать тип звучания при воспроизведении.

DVD-R

Выберите M 1 или M 2 на подключенном оборудовании. (Вы не можете выбрать тип звучания при воспроизведении.)

- Если сигнал, исходящий от внешнего оборудования, принадлежит формату NTSC, переключите параметр “Система ТВ” на “NTSC” в меню Нач. наст. (→ стр. 46).
- Нажав кнопку [DVD], выберите DVD-дисковод.

- 1 В режиме остановки
Нажав кнопку [INPUT SELECT],
выберите канал приема для
подключенного оборудования.
например, При подключении к входным терминалам AV2,
выберите “AV2”.
- 2 Нажав кнопку [REC MODE],
выберите режим записи.
- 3 Выберите канал на другом
оборудовании.
- 4 Нажмите кнопку [● REC].
Начнется запись.

Пропуск ненужных мест

Нажмите кнопку [■] для установки паузы записи. (Для возобновление записи, нажмите еще раз.)

Остановка записи

Нажмите кнопку [■].

Запись по таймеру

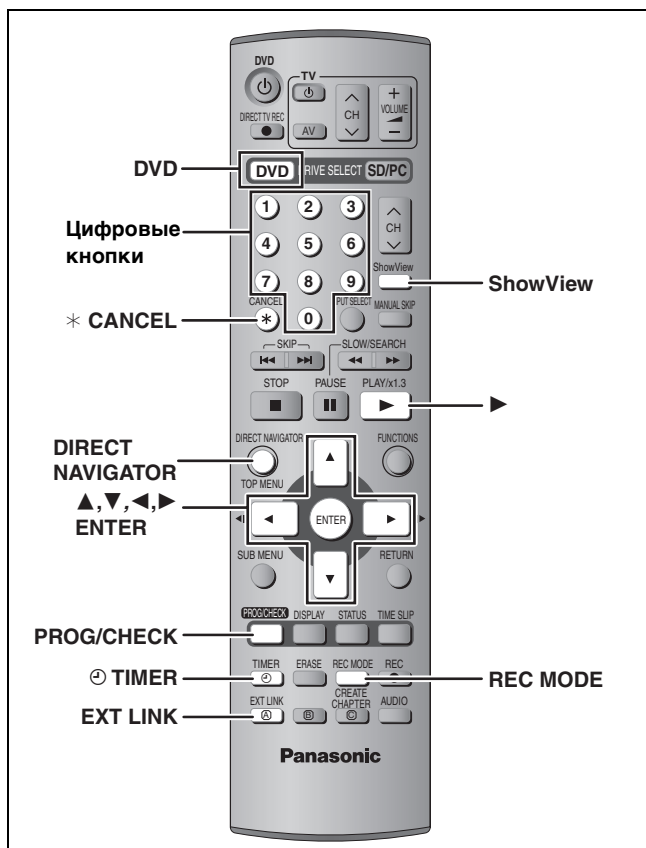

RAM DVD-R

Вы можете ввести до 16 программ максимум на месяц вперед.

Использование номера ShowView для записи по таймеру

Ввод номеров ShowView является более легким методом записи по таймеру. Вы можете найти данные номера в программах телепередач в газетах и журналах.

1 Нажмите кнопку [ShowView].

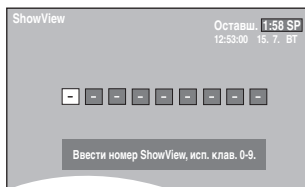

2 Нажимая цифровые кнопки, введите номер ShowView.

Нажмите кнопку [◀] для возврата и исправления цифры.

3 Нажмите кнопку [ENTER].

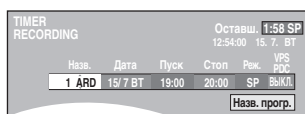

- При необходимости, подтвердите программу и произведите исправления, используя кнопки [▲, ▼, ◀, ▶] (⇒ стр. 20, шаг 3).
- При отображении "-- --" в колонке "Назв.", функция записи по таймеру недоступна. Нажимайте кнопку [▲, ▼] для выбора желаемой позиции программы. Введенная информация о телестанции сохраняется в памяти аппарата.
- Для переключения режима записи, вы также можете нажать кнопку [REC MODE].
- **VPS/PDC** (⇒ справа)
ВКЛ. ↔ ВЫКЛ. (---)
- **Назв. прогр.**
Нажав кнопку [◀, ▶], выберите параметр "Назв. прогр." и нажмите кнопку [ENTER] (⇒ стр. 40).

4 Нажмите кнопку [ENTER].

Установка сохранена.

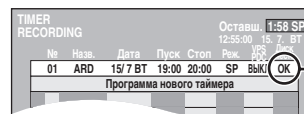

Убедитесь, что отображена индикация "OK" (⇒ стр. 21).

Повторите шаги 1–4 для программирования других записей.

5 Нажмите кнопку [⊙ TIMER].

Аппарат выключается и на дисплее аппарата загорается индикация "⊙" для обозначения того, что режим ожидания записи по таймеру включен.

RAM

Даже если аппарат находится в режиме ожидания записи по таймеру, воспроизведение начинается при нажатии на кнопку [▶] (PLAY) или [DIRECT NAVIGATOR]. Режим записи по таймеру действует даже во время воспроизведения.

■ Вывод аппарата из режима ожидания записи

Нажмите кнопку [⊙ TIMER].

Аппарат включается и отключается индикация "⊙".

- Обязательно нажмите кнопку [⊙ TIMER] до времени начала программы для установки аппарата в режим ожидания записи. Функция записи по таймеру работает только при отображении индикации "⊙".

■ Отмена записи, когда запись уже началась

Нажмите кнопку [⊙ TIMER].

- Для остановки записи, вы также можете нажать и удерживать нажатой кнопку [■] на основном аппарате на более чем 3 секунды.

■ Примечание

- Если аппарат не может установиться в режим ожидания записи по таймеру, примерно в течение 5 секунд мигает индикация "⊙" (например, в дисководе отсутствует диск для записи).
- Если аппарат не установлен на режим ожидания записи по таймеру как минимум за 10 минут до установленного времени начала записи по таймеру, на дисплее аппарата мигает индикация "⊙". В таком случае, нажмите кнопку [⊙ TIMER] для установки аппарата в режим ожидания записи по таймеру.
- При программировании последовательных записей по таймеру, начинающихся сразу одна за другой, аппарат не может записать начало следующей программы (несколько секунд при записи на DVD-RAM-диск и приблизительно 30 секунд при записи на DVD-R-диск).

■ Функция VPS/PDC (⇒ стр. 50)

Все то время, пока телестанция передает сигнал формата VPS/PDC, изменение времени трансляции программы приводит к автоматическому изменению времени записи для его соответствия с новым временем трансляции.

Включение функции VPS/PDC

На шаге 3 в колонке VPS/PDC, нажав кнопку [▲, ▼], выберите "ВКЛ."

Запись по таймеру

Для информации по управлению, смотрите стр. 19.

RAM DVD-R

Вы можете ввести до 16 программ максимум на месяц вперед. (Каждая ежедневная или еженедельная программа считается как одна программа.)

Программирование записи по таймеру вручную

1 Нажмите кнопку [PROG/CHECK].



2 Нажав кнопку [▲, ▼], выберите параметр “Программа нового таймера” и нажмите кнопку [ENTER].

3 Нажимайте кнопку [▶] для переключения параметров и кнопку [▲, ▼] для изменения параметров.

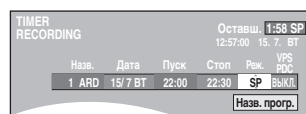

- Нажмите и удерживайте нажатой кнопку [▲, ▼] для изменения параметра Пуск (Время начала) и параметра Стоп (Время завершения) с разницей в 30 минут.
- Вы также можете установить параметры Назв. (Позиция программы/Наименование телестанции), Дата, Пуск (Время начала), и Стоп (Время завершения), используя цифровые кнопки.
- Для переключения режима записи, вы также можете нажать кнопку [REC MODE].

•Дата

- Дата: Текущая дата до одного месяца
↓ ↑ позже минус один день
- Таймер дня: ВОС-СУБ → ПОН-СУБ → ПОН-ПЯТ
↓ ↑
- Таймер недели: ВОС → --- → СУБ

•VPS/PDC (→ стр. 19)

ВКЛ. ↔ ВЫКЛ. (---)

•Назв. прогр.

Нажав кнопку [◀, ▶], выберите параметр “Назв. прогр.” и нажмите кнопку [ENTER] (→ стр. 40).

4 Нажмите кнопку [ENTER].

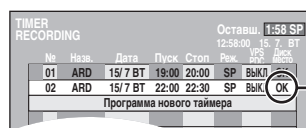

Убедитесь, что отображена индикация “OK” (→ стр. 21).

Повторите шаги 2–4 для программирования других записей.

5 Нажмите кнопку [⊖ TIMER].

Аппарат выключается и на дисплее аппарата загорается индикация “⊖” для обозначения того, что режим ожидания записи по таймеру включен.

RAM

Даже если аппарат находится в режиме ожидания записи по таймеру, воспроизведение начинается при нажатии на кнопку [▶] (PLAY) или [DIRECT NAVIGATOR]. Режим записи по таймеру действует даже во время воспроизведения.

■ Вывод аппарата из режима ожидания записи

Нажмите кнопку [⊖ TIMER].

Аппарат включается и отключается индикация “⊖”.

- Обязательно нажмите кнопку [⊖ TIMER] до времени начала программы для установки аппарата в режим ожидания записи. Функция записи по таймеру работает только при отображении индикации “⊖”.

■ Отмена записи, когда запись уже началась

Нажмите кнопку [⊖ TIMER].

- Для остановки записи, вы также можете нажать и удерживать нажатой кнопку [■] на основном аппарате на более чем 3 секунды.

Примечание

- Если аппарат не может установиться в режим ожидания записи по таймеру, примерно в течение 5 секунд мигает индикация “⊖” (например, в дисковом устройстве отсутствует диск для записи).
- Если аппарат не установлен на режим ожидания записи по таймеру как минимум за 10 минут до установленного времени начала записи по таймеру, на дисплее аппарата мигает индикация “⊖”. В таком случае, нажмите кнопку [⊖ TIMER] для установки аппарата в режим ожидания записи по таймеру.
- При программировании последовательных записей по таймеру, начинающихся сразу одна за другой, аппарат не может записать начало следующей программы (несколько секунд при записи на DVD-RAM-диск и приблизительно 30 секунд при записи на DVD-R-диск).

Проверка, изменение или удаление программы

- Даже если аппарат выключен, вы можете отобразить список записей по таймеру, нажав кнопку [PROG/CHECK].

Нажмите кнопку [PROG/CHECK].

Иконки

- В данный момент производится запись по данной программе.
- Ⓜ Времена совпадают с временами другой программы. Запись программы с более поздним временем начала запускается после завершения записи предыдущей программы.
- Ⓢ Заполнен диск, и запись по программе на была произведена.
- 🔒 Оригинал защищен от копирования, поэтому запись не была произведена.
- ⓧ Запись по программе не была завершена по причине загрязнения диска или по некоторым другим причинам.

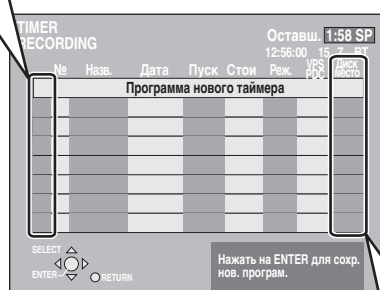

Сообщение, отображаемое на строчке "Диск место"

- ОК:** Отображается, если запись может быть помещена на свободное пространство.
- **(Дата):** Для ежедневных или еженедельных записей, на дисплее отображается информация о том, до какого времени может производиться запись (максимум до одного месяца от настоящего момента) на основе оставшегося свободного времени на диске.
- ! :** Выполнение записи может быть невозможным по причине:
 - отсутствия свободного пространства
 - количество возможных наименований достигло предела.

■ Изменение программы

Нажав кнопку [▲, ▼], выберите программу и нажмите кнопку [ENTER]. (→ стр. 20, шаг 3)

■ Удаление программы

Нажав кнопку [▲, ▼], выберите программу и нажмите кнопку [* CANCEL].

■ Выход из списка записей по таймеру

Нажмите кнопку [PROG/CHECK].

■ Установка аппарата в режим ожидания записи по таймеру

Нажмите кнопку [⊖ TIMER].

Аппарат выключается и на дисплее аппарата загорается индикация "⊖" для обозначения того, что режим ожидания записи по таймеру включен.

- Программы, которые не были записаны, автоматически удаляются из списка записей по таймеру в 4 утра через два дня.

Запись по таймеру с внешнего подключенного оборудования (EXT LINK)

RAM DVD-R

При подключении внешнего оборудования (например, спутникового ресивера) с функцией таймера к терминалу AV2 данного аппарата через 21-пиновый скартовый кабель (→ стр. 9), вы можете управлять процессом записи аппарата от такого оборудования.

Подготовка

- Измените параметры "Ext Link" в меню Нач. наст. для соответствия подключенному оборудованию (→ стр. 44).
- Установив таймер на внешнем оборудовании, установите на режим ожидания записи по таймеру. Изучите инструкцию по эксплуатации, приложенную к оборудованию.
- Нажав кнопку [DVD], выберите DVD-дискковод.

Нажмите кнопку [EXT LINK].

Аппарат выключается и устанавливается в режим ожидания записи по таймеру.

- Запись начинается при приеме сигнала от подключенного оборудования.
- Все то время, пока внешнее оборудование передает видекартинку, аппарат производит запись.

При отображении следующего сообщения на экране, нажав кнопку [◀, ▶], выберите "Да" (продолжить запись текущей программы) или "Аннулир." (отмена записи), затем нажмите кнопку [ENTER].

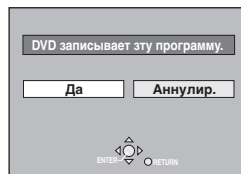

Отмена внешнего управления

Нажмите кнопку [EXT LINK] для остановки записи или отмены режима ожидания записи по связанному таймеру.

- Для остановки записи, вы также можете нажать и удерживать нажатой кнопку [■] на основном аппарате на более чем 3 секунды.
- Для предотвращения случайного управления, нажав кнопку [EXT LINK], отмените установку после завершения записи.

Для вашей информации

- Записываемая видекартинка автоматически отображается на телевизоре при подключении к терминалу AV1 данного аппарата через 21-пиновый скартовый кабель.
- Данная функция недоступна на некоторых видах оборудования. Изучите инструкцию по эксплуатации, приложенную к оборудованию.
- Начало записей может быть неправильно записано в некоторых случаях.
- При установке параметра "Ext Link" на "Ext Link 2", данная функция недоступна при приеме сигнала системы NTSC.

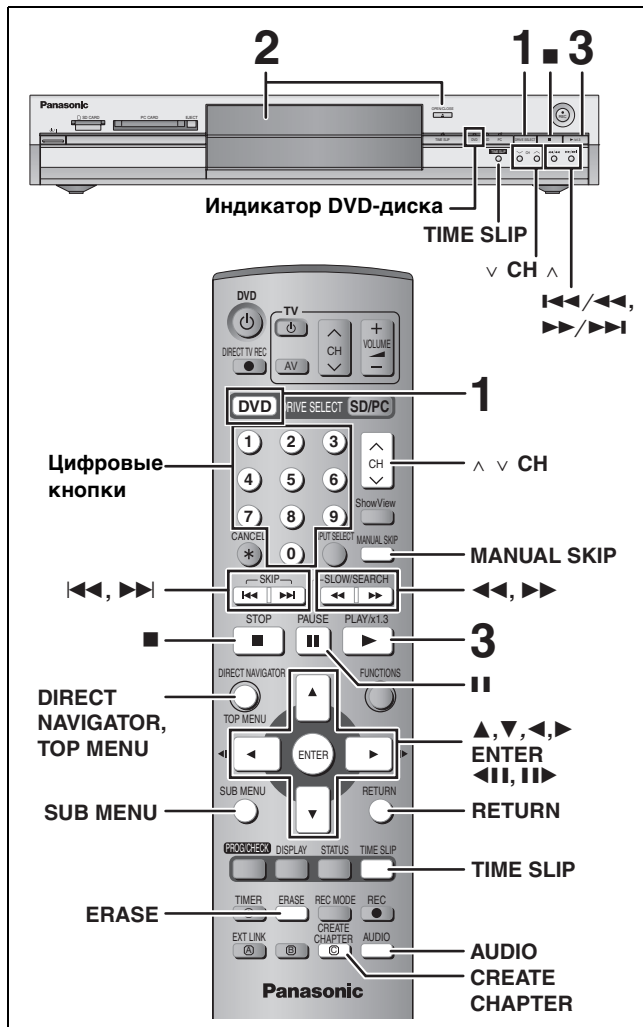

- Продолжительное воспроизведение второй стороны после первой на двустороннем диске невозможно. Вы должны извлечь диск и поменять сторону.
- При использовании 8 см DVD-RAM-диска, извлеките диск из кассеты.

1 Нажав кнопку [DVD], выберите DVD-дисковод.

Индикатор DVD загорается на аппарате.

2 Нажав кнопку [▲ OPEN/CLOSE] на основном аппарате, откройте лоток и вставьте диск.

- Нажмите кнопку еще раз для закрытия дисковода.

Вставляйте этикеточной стороной вверх.

Вставляйте полностью до установки диска на место.

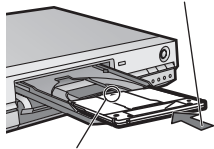
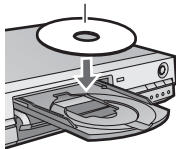

Вставляйте стрелкой внутрь.

3 Нажмите кнопку [▶] (PLAY).

RAM DVD-R

Воспроизведение начинается от наименования, записанного в последний раз.

DVD-A DVD-V VCD CD

Воспроизведение начинается от начала диска.

■ Выбор записанных программ (наименований) для воспроизведения — Direct Navigator

RAM DVD-R

1 Нажмите кнопку [DIRECT NAVIGATOR].



2 Нажав кнопку [▲, ▼, ◀, ▶], выберите ярлык “ВИДЕО” и нажмите кнопку [ENTER].



3 Нажав кнопку [▲, ▼, ◀, ▶], выберите наименование и нажмите кнопку [ENTER].

Вы можете также выбрать наименование, используя цифровые кнопки.

например, 5: [0] → [5]
15: [1] → [5]

Отображение других страниц

Нажав кнопку [▲, ▼, ◀, ▶], выберите параметр “Предыдущ.” или параметр “След.”, и нажмите кнопку [ENTER].

- Для отображения других страниц, вы также можете нажать кнопку [◀, ▶].

Выход из экрана

Нажмите кнопку [DIRECT NAVIGATOR].

Иконки экрана Direct Navigator

	Наименование защищено.
	Наименование, не записанное по причине защиты от записи (Цифровые трансляции, др.)
	Наименование не может воспроизводиться из-за поврежденных данных, др.
	Записывается в данный момент.
	Наименование записано с использованием другой системы кодирования, и не совпадает с системой телевизора, выбранного на аппарате в данный момент.
	Наименование записано с использованием другой системы кодирования, и не совпадает с системой телевизора, выбранного на аппарате в данный момент.

■ При отображении экрана меню на телевизоре

DVD-A DVD-V

Нажав кнопку [▲, ▼, ◀, ▶], выберите параметр и нажмите кнопку [ENTER].

Некоторые параметры также могут выбираться с использованием цифровых кнопок.

VCD

Нажимая цифровые кнопки, выберите параметр.

например, 5: [0] → [5]
15: [1] → [5]



• Возврат на экран меню

DVD-A Нажмите кнопку [TOP MENU].

DVD-V Нажмите кнопку [TOP MENU] или кнопку [SUB MENU].

VCD Нажмите кнопку [RETURN].

Операции во время воспроизведения

<p>Остановка</p>	<p>Нажмите кнопку [■]. Запоминается место остановки. На дисплее аппарата появляется индикатор справа. (За исключением, когда происходит воспроизведение от функции Direct Navigator и при воспроизведении списка воспроизведения.) Возобновление функции воспроизведения Нажмите кнопку [▶] (PLAY) для начала воспроизведения с этого места.</p> 
<p>Пауза</p>	<p>Нажмите кнопку [II]. Для возобновления воспроизведения, нажмите еще раз.</p>
<p>Поиск</p>	<p>Нажмите кнопку [◀◀] или кнопку [▶▶].</p> <ul style="list-style-type: none"> • Нажмите и удерживайте нажатой кнопку [◀◀/▶▶] или кнопку [▶▶/▶▶] на основном аппарате. • Увеличение скорости до 5 шагов. • Для возобновления воспроизведения, нажмите кнопку [▶] (PLAY). • Звучание слышится на первом уровне поиска вперед. Вы можете отключить звучание во время поиска (→ стр. 43, “ВОСПР. ×1.3 и звук во вр. поиска”). Звучание слышится на всех уровнях поиска. DVD-A (за исключением кинофильма) CD
<p>Пропуск</p>	<p>Нажмите кнопку [◀◀] или кнопку [▶▶].</p> <ul style="list-style-type: none"> • Нажмите кнопку [◀◀/▶▶] или кнопку [▶▶/▶▶] на основном аппарате. • Количество пропусков увеличивается при каждом нажатии.
<p>Начало воспроизведения от выбранного параметра</p>	<p>Нажимайте цифровые кнопки. например, 5: [0] → [5] CD (только диски MP3) 5: [0] → [0] → [5] 15: [1] → [5] 15: [0] → [1] → [5]</p> <p>DVD-A Выбор групп Во режиме остановки (на телевизоре отображается хранитель экрана → справа) 5: [5]</p>  <ul style="list-style-type: none"> • Данная функция действует только в режиме остановки (на телевизоре отображается хранитель экрана → справа) для некоторых дисков.
<p>Быстрый просмотр RAM Скорость может быть увеличена без искажения звучания.</p>	<p>Нажмите и удерживайте нажатой кнопку [▶] (PLAY/×1.3).</p> <ul style="list-style-type: none"> • Для возврата на обычную скорость воспроизведения, нажмите еще раз. • Данная функция недействительна при установке параметра “Выкл.” в “ВОСПР. ×1.3 и звук во вр. поиска” (→ стр. 43).
<p>Замедленное воспроизведение RAM DVD-R DVD-A (Только кинокартинка) DVD-V VCD</p>	<p>В режиме паузы, нажмите кнопку [◀◀] или кнопку [▶▶].</p> <ul style="list-style-type: none"> • Нажмите и удерживайте нажатой кнопку [◀◀/▶▶] или кнопку [▶▶/▶▶] на основном аппарате. • Увеличение скорости до 5 шагов. • Для возобновления воспроизведения, нажмите кнопку [▶] (PLAY). • Только в направлении хода воспроизведения. VCD • Аппарат установится на режим паузы, если непрерывное время замедленного воспроизведения превышает 5 минут.
<p>Покадровое воспроизведение RAM DVD-R DVD-A (Только кинокартинка) DVD-V VCD</p>	<p>В режиме паузы, нажмите кнопку [◀II] или кнопку [II▶].</p> <ul style="list-style-type: none"> • При каждом нажатии, отображается следующий кадр. • Для возобновления воспроизведения, нажмите кнопку [▶] (PLAY). • Только в направлении хода воспроизведения. VCD
<p>Отображение телевизионного изображения в режиме картинка-в-картинке</p>	<p>Нажмите кнопку [TIME SLIP]. Аппарат отображает телевизионное изображение в режиме картинка-в-картинке • Вы услышите воспроизводимое звучание. • Для отмены, нажмите кнопку [TIME SLIP] еще раз. • Серый фон не отображается на экране приема при выборе установки “Вкл.” для параметра “Серый фон” в меню Нач. наст. (→ стр. 43).</p>  <p>Воспроизводимые изображения</p> <p>Изображения, принимаемые в данный момент</p> <ul style="list-style-type: none"> • Вы можете переключить принимаемый канал, нажав кнопку [▲ ▼ CH]. • Переключение принимаемого канала во время записи невозможно.
<p>Пропуск на указанное время (Time Slip) RAM DVD-R</p>	<p>1 Нажмите кнопку [TIME SLIP]. 2 Нажав кнопку [▲, ▼], выберите время и нажмите кнопку [ENTER]. Воспроизведение пропускается на указанное время. • Нажмите кнопку [TIME SLIP] для полноэкранного воспроизведения картинки.</p> <p>Примечание Функция Time Slip не действует в режиме ожидания записи по таймеру.</p>
<p>Пропуск вручную RAM DVD-R Воспроизведение возобновляется от места приблизительно на 30 секунд позже.</p>	<p>Нажмите кнопку [MANUAL SKIP].</p>

Воспроизведение записанного видеосодержания/Воспроизведение дисков только для воспроизведения

Для информации по управлению, смотрите стр. 22.

Операции редактирования во время воспроизведения

Стереть RAM DVD-R	1 Нажмите кнопку [ERASE]. 2 Нажав кнопку [◀, ▶], выберите параметр “Стереть” и нажмите кнопку [ENTER]. <ul style="list-style-type: none">• Наименование не может быть восстановлено после удаления. Определитесь перед продолжением.• Удаление во время одновременной записи и воспроизведения невозможно.
Создать главу (→ стр. 30, Наименование/ Раздел) RAM	Нажмите кнопку [CREATE CHAPTER]. <ul style="list-style-type: none">• Нажмите кнопку [◀◀, ▶▶] для перехода на начало раздела.• Разделение во время одновременной записи и воспроизведения невозможно.

Изменение звучания

Нажмите кнопку [AUDIO].

RAM VCD
LR→L→R

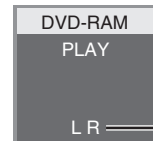

LR — например, выбран параметр “L R”

DVD-V DVD-A

Вы можете переключить номер аудиоканала при каждом нажатии кнопок. Это позволяет изменить такие параметры как язык звучания (→ стр. 28, Звук. дорож.).



например, выбран Английский язык.

Примечание

Переключение типа звучания невозможно в следующих случаях.

- Если в дисковом носителе находится DVD-R-диск и выбран дисковод DVD.
- Если режим записи установлен на XP и параметр “Режим аудио для записи XP” установлен на “LPCM” (→ стр. 43).

Использование меню для воспроизведения MP3

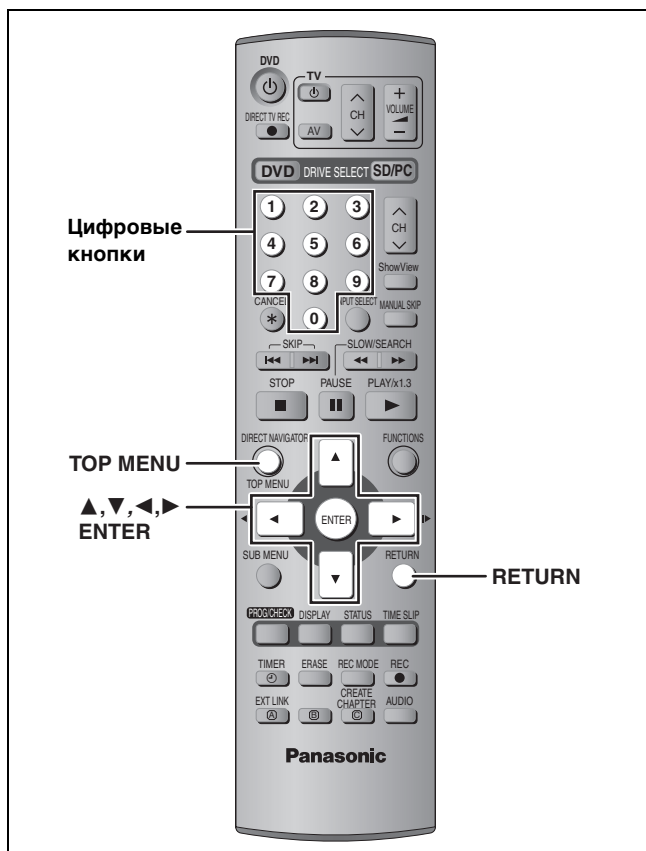

CD (только диски MP3)

Данный аппарат воспроизводит файлы формата MP3, записанные на CD-R/RW-диске для аудиозаписи, и завершенные (→ стр. 49) на компьютере. Файлы воспринимаются как фонограммы и папки воспринимаются как группы.

1 Нажмите кнопку [TOP MENU].

Выбранная группа

G: № группы
T: № фонограммы в группе
ВСЕГО: № фонограммы/
 Общее количество
 фонограмм во всех
 группах



2 Нажав кнопку [▲, ▼], выберите фонограмму и нажмите кнопку [ENTER].

Воспроизведение продолжится до последней фонограммы последней группы.

- "↵" означает фонограмму, воспроизводимую в настоящий момент.
- Вы можете также выбрать фонограмму, используя цифровые кнопки.
 например, 5: [0] → [0] → [5]
 15: [0] → [1] → [5]

Отображение других страниц

Нажав кнопку [▲, ▼, ◀, ▶], выберите параметр "Пред." или параметр "След.", и нажмите кнопку [ENTER]. После отображения всех фонограмм в одной группе, появится список следующей группы.

Выход из экрана

Нажмите кнопку [TOP MENU].

Использование экрана древообразной структуры для нахождения группы

Во время отображения списка файлов

1 Нажмите кнопку [▶] при выбранной фонограмме для отображения экрана древообразной структуры.

Выбор № группы / Всех № групп

Если группа не содержит фонограмм, вместо номера группы отобразится индикация "–".

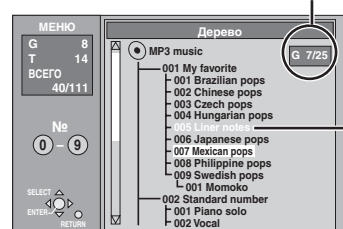

Выбор групп, содержащих файлы несовместимых форматов, невозможен.

2 Нажав кнопку [▲, ▼, ◀, ▶], выберите группу и нажмите кнопку [ENTER].

Появится список файлов группы.

Возврат на список файлов

Нажмите кнопку [RETURN].

Советы для производства дисков MP3

- Диски должны соответствовать стандарту ISO9660 Уровень 1 или 2 (кроме расширенных форматов).
- Соответствующий уровень сжатия:
 32 килобит/сек.–320 килобит/сек.
- Соответствующая частота амплитудно-импульсной модуляции:
 16 кГц, 22,05 кГц, 24 кГц, 32 кГц, 44,1 кГц и 48 кГц
- Максимальное распознаваемое количество фонограмм и групп:
 999 фонограмм и 99 групп
- Данный аппарат соответствует многосеансному режиму.
- Данный аппарат не поддерживает тэги ID3 или пакетную запись.
- В зависимости от записи, некоторые параметры могут не воспроизводиться.
- Чтение или воспроизведение диска может занять некоторое время при содержании большого количества фотоснимков или сеансов.
- Порядок отображения может отличаться от порядка отображения на компьютере.

Присвоение наименований папкам и файлам

- Файлы MP3 должны иметь расширение ".MP3" или ".mp3".
- Во время записи, присвойте наименования папкам и файлам, используя 3-значную цифровую приставку в соответствии с желаемым порядком их воспроизведения (иногда это может не срабатывать).
- Английские буквы и арабские цифры отображаются правильно. Другие знаки могут неправильно отображаться.

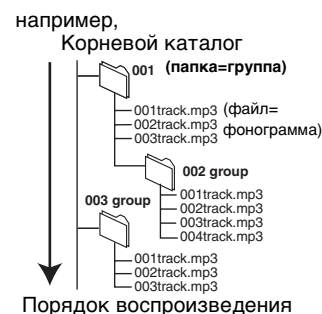

Воспроизведение фотоснимков

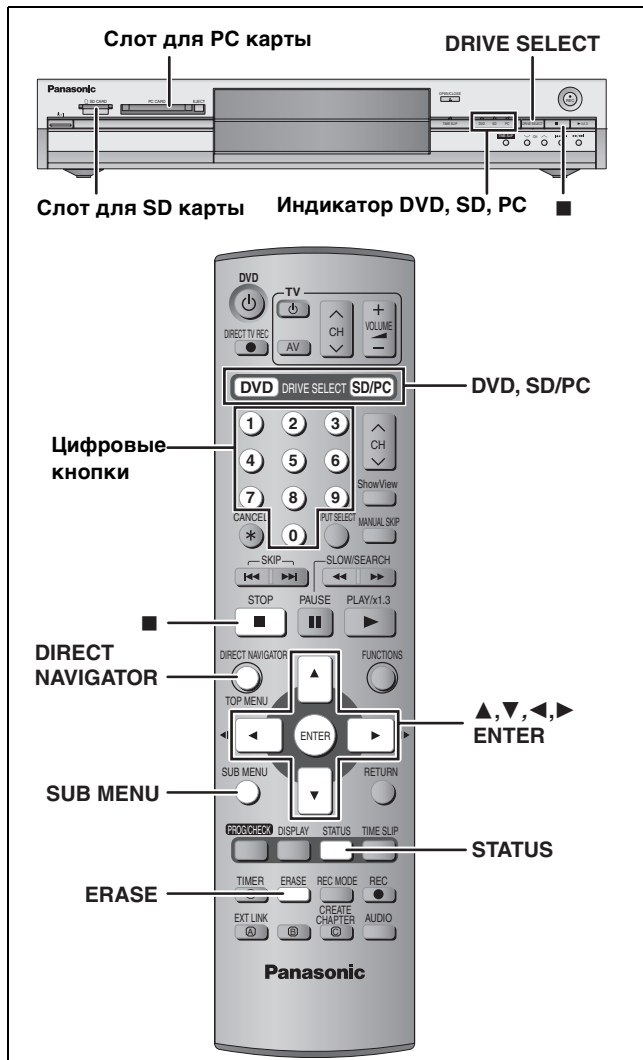

О фотоснимках (JPEG, TIFF)

- Совместимые форматы: соответствующие DCF* (содержание, записанное на цифровой фотокамере, др.)
- * Design rule for Camera File system: объединенный стандарт, установленный Japan Electronics and Information Technology Industries Association (JEITA).
- Формат файла: JPEG, TIFF (несжатый RGB формат)
- Количество пикселей: 34×34 - 6144×4096 (Подвыборка 4:2:2 или 4:2:0)
- Данный аппарат может работать с максимум 3000 файлами и 300 папками (включая папки высокого уровня).
- До завершения операции может потребоваться время при воспроизведении фотоснимков формата TIFF, или когда много файлов и/или папок, некоторые файлы могут не отображаться или воспроизводиться.
- Формат MOTION JPEG не поддерживается.

Вставка/Извлечение SD/PC карт

Вставляйте или извлекайте SD/PC карту только после выключения аппарата. Если на дисплее аппарата мигает индикатор карты ("SD" или "PC"), это означает, что происходит считывание или запись на карту. Не отключайте аппарат или не извлекайте карту. Это может привести к повреждению карты или потере содержания на карте.

■ Слот для SD карты

Установка карты



Извлечение карты



■ Слот для PC карты

Установка карты

Есть карты, для которых требуются адаптеры (→ стр. 15).



Извлечение карты

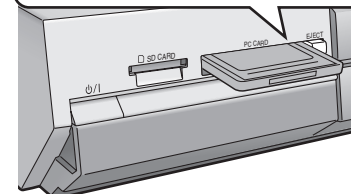

- При использовании адаптера, извлекайте адаптер и карту вместе.

RAM SD PC

1 Нажав кнопку [DVD] или [SD/PC], выберите дисковод.

- При каждом нажатии кнопки [SD/PC]: дисковод SD карты ↔ дисковод PC карты
- Повторно нажимайте кнопку [DRIVE SELECT] на основном аппарате, например, дисковод SD карты.

Индикатор загорается на аппарате.



2 Нажмите кнопку [DIRECT NAVIGATOR].



ВИД СНИМКА (JPEG)
Экран

3 Нажав кнопку [▲, ▼, ◀, ▶], выберите ярлык “СНИМОК” и нажмите кнопку [ENTER].

4 Нажав кнопку [▲, ▼, ◀, ▶], выберите фотоснимок и нажмите кнопку [ENTER].

Вы можете также выбирать фотоснимки, используя цифровые кнопки.

например,
5: [0] → [0] → [0] → [5] 115: [0] → [1] → [1] → [5]
15: [0] → [0] → [1] → [5] 1115: [1] → [1] → [1] → [5]

- Нажмите кнопку [◀, ▶] для отображения предыдущего или следующего фотоснимка.
- Полезные функции для воспроизведения фотоснимков (→ ниже)

■ Выбор фотоснимков в другой папке

(→ стр. 15, Структура папок, отображаемая данным аппаратом)

- 1 Нажав кнопку [▲, ▼, ◀, ▶], выберите параметр “Папка” и нажмите кнопку [ENTER].
- 2 Нажав кнопку [▲, ▼], выберите папку и нажмите кнопку [ENTER].



Вы можете также выбирать папки, используя цифровые кнопки.

например, 5: [0] → [0] → [5]

15: [0] → [1] → [5]

115: [1] → [1] → [5]

- Если имеется несколько распознаваемых папок высших уровней, вы можете переключать их, используя кнопку [◀, ▶].



■ Отображение свойств картинки

Нажмите кнопку [STATUS] дважды.

День съемки

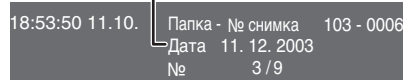

Выход из экрана свойств картинки

Нажмите кнопку [STATUS].

Примечание

- Воспроизведение фотоснимков во время записи невозможно.
- При отключении и последующем включении аппарата, функция DVD всегда выбирается как дисковод.

Остановка воспроизведения

Нажмите кнопку [■].

Выход из экрана

Нажмите кнопку [DIRECT NAVIGATOR].

Полезные функции для воспроизведения фотоснимков

RAM SD PC

<p>Нач. показ слайдов Интервал слайда</p>	<p>Вы можете отображать фотоснимки по одному с постоянным интервалом. При отображенном экране ВИД СНИМКА (JPEG)</p> <ol style="list-style-type: none"> 1 Нажмите кнопку [SUB MENU]. 2 Нажав кнопку [▲, ▼], выберите параметр “Нач. показ слайдов” и нажмите кнопку [ENTER]. <p>• Изменение интервала воспроизведения</p> <ol style="list-style-type: none"> 1 Нажав кнопку [▲, ▼], выберите параметр “Интервал слайда” на шаге 2 и нажмите кнопку [ENTER]. 2 Нажав кнопку [◀, ▶], выберите желаемый промежуток (0–30 секунд) и нажмите кнопку [ENTER]. 	
<p>Поверн.</p>	<ol style="list-style-type: none"> 1 Нажмите кнопку [SUB MENU]. 2 Нажав кнопку [▲, ▼], выберите параметр “Поверн. вправо” или параметр “Поверн. влево”, и нажмите кнопку [ENTER]. <p>• Информация чередования не будет сохранена.</p>	
<p>Наезд Отъезд (Только для фотоснимка с низким содержанием пикселей)</p>	<ol style="list-style-type: none"> 1 Нажмите кнопку [SUB MENU]. 2 Нажав кнопку [▲, ▼], выберите параметр “Наезд” и нажмите кнопку [ENTER]. <ul style="list-style-type: none"> • Для возврата картинки на исходный размер, нажав кнопку [▲, ▼], выберите “Отъезд” на шаге 2 и нажмите кнопку [ENTER]. • При укрупнении изображения, картинка может быть срезанной. • Информация укрупнения не будет сохранена. 	
<p>Стереть</p>	<ol style="list-style-type: none"> 1 Нажмите кнопку [ERASE]. 2 Нажав кнопку [◀, ▶], выберите параметр “Стереть” и нажмите кнопку [ENTER]. <p>• После удаления, записанное содержание теряется и не может быть восстановлено. Подумайте еще раз перед удалением.</p>	

Использование экранных меню и сообщений о состоянии

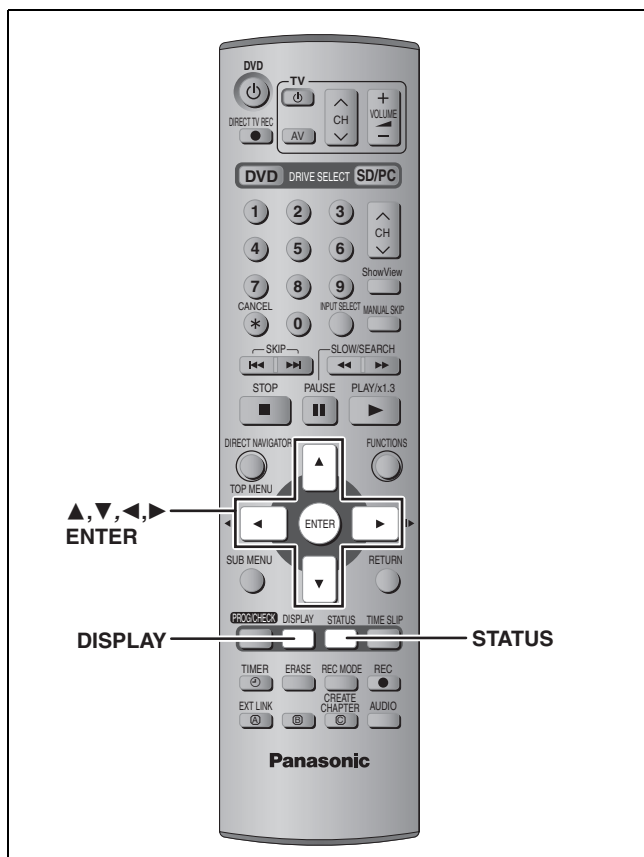

Экранные меню

1 Нажмите кнопку [DISPLAY].

Диск	Звук. дорож.	1	DD Digital	2/0 ch
Play	Суб-титр		ВЫКЛ.	
Изобр.	Канал звука		L R	
Меню	Параметр	Установка		

- В зависимости от состояния аппарата (воспроизведение, остановка, др.) и содержания диска, существуют некоторые параметры, которые вы не можете выбрать или изменить.

2 Нажав кнопку [▲, ▼], выберите меню и нажмите кнопку [▶].

3 Нажав кнопку [▲, ▼], выберите параметр и нажмите кнопку [▶].

4 Нажав кнопку [▲, ▼], выберите установку.

- Некоторые параметры могут изменяться при нажатии кнопки [ENTER].

Очистка экранных меню

Нажмите кнопку [DISPLAY].

Меню Диск – Настройка содержания диска

Звук. дорож.*

RAM DVD-R

Отображаются аудиосвойства диска.

DVD-A DVD-V

Выберите звучание и язык (→ ниже, Аудиосвойства, Язык).

Суб-титр*

RAM DVD-R (Только диски, содержащие информацию включения/выключения субтитров)

DVD-A DVD-V

Включите/выключите субтитры и выберите язык (→ ниже, Язык).

- Данный аппарат не может записать информацию включения/выключения субтитров. **RAM DVD-R**

Канал звука **RAM VCD**

→ стр. 24, Изменение звучания

Угол* **DVD-A DVD-V**

STILL-P (Фотоснимок) **DVD-A**

Выбор метода воспроизведения для фотоснимков.

Показ слайда: Воспроизведение в соответствии с порядком по умолчанию на диске.

Стр.: Выбор номера фотоснимка и воспроизведение.

- **Выбороч:** Воспроизведение в случайном порядке.
- **Возврат:** Возврат на фотоснимок по умолчанию на диске.

PBC (Управление воспроизведением → стр. 49) **VCD**

Обозначает, включено или нет меню воспроизведения (управление воспроизведением).

* Вам может потребоваться использование меню (→ стр. 22) на диске для настройки.

- Дисплей переключается в соответствии с содержанием диска. Вы не можете изменить при отсутствии записи.

Аудиосвойства

LPCM/PPCM/DD Digital/DTS/MPEG: Тип сигнала
 k (кГц): Частота стробирования
 b (бит): Количество битов
 ch (канал): Количество каналов

Язык

ENG: Английский SVE: Шведский CHI: Китайский
 FRA: Французский NOR: Норвежский KOR: Корейский
 DEU: Немецкий DAN: Датский MAL: Малайский
 ITA: Итальянский POR: Португальский VIE: Вьетнамский
 ESP: Испанский RUS: Русский THA: Тайский
 NLD: Голландский JPN: Японский *: Другие

Меню Play — Изменение последовательности воспроизведения

Данная функция действительна только при отображении истекшего времени воспроизведения.

Повтор воспр.

- Все VCD CD (кроме дисков MP3)
- Глава RAM DVD-R DVD-V
- Группа DVD-A CD (только диски MP3)
- PL (Список воспроизведения) RAM
- Титр RAM DVD-R DVD-V
- Строка DVD-A VCD CD

Для отмены, выберите "ВЫКЛ."

Меню Изобр. — Изменение качества картинки

Воспроизв. с NR

Уменьшение шума и искажения картинки.

Прогрессив.* (→ стр. 49)

Выберите "ВКЛ." для включения прогрессивного вывода. Выберите "ВЫКЛ.", если картинка вытянута горизонтально.

Реж. перемещ.* [Если функция "Прогрессив." (→ выше) установлена на "ВКЛ.".]

Выберите метод преобразования для прогрессивного вывода для соответствия типу воспроизводимого материала (→ стр. 49, Фильмы и видео).

При выводе сигнала системы PAL

- **Авто** Определяет 25 кадров в секунду содержания фильма и преобразовывает его соответствующим образом.
- **Изобр.:** Выберите при использовании функции "Авто", и при искажении содержания видеокартинки.

При выводе сигнала системы NTSC

- **Авто1** (обычный): Определяет 24 кадра в секунду содержания фильма и преобразовывает его соответствующим образом.
- **Авто2:** Кроме функции определения и преобразования 24 кадров в секунду содержания фильма, также поддерживает определение и преобразование 30 кадров в секунду содержания фильма. (В зависимости от содержания, качество картинки может искажаться)
- **Изобр.:** Выберите при использовании функции "Авто1" и "Авто2", и при искажении содержания видеокартинки.

* Только при установке параметра "Прогрессивн." на "Вкл." в меню Нач. наст. (→ стр. 12).

Меню Звук — Изменение эффекта звучания

V.S.S. RAM DVD-R DVD-V
(Dolby Digital, MPEG, только 2-канала или более)

При использовании только двух фронтальных колонок, позволяет насладиться эффектами окружающего звучания.

- Отключите функцию V.S.S. при искажении.
- Функция V.S.S. недействительна для двуязычных записей.

Усилитель диалога DVD-A DVD-V
(Источники формата Dolby Digital, только с 3 или более каналами, включая центральный канал)

Уровень громкости центрального канала повышается для облегчения слышимости диалога.

Сообщения о состоянии

Сообщения о рабочем состоянии отображаются на телевизоре во время управления аппаратом для отображения состояния аппарата.

Нажмите кнопку [STATUS].

Отображения переключаются при каждом нажатии кнопки.
• Отображенная информация используется в качестве примеров.

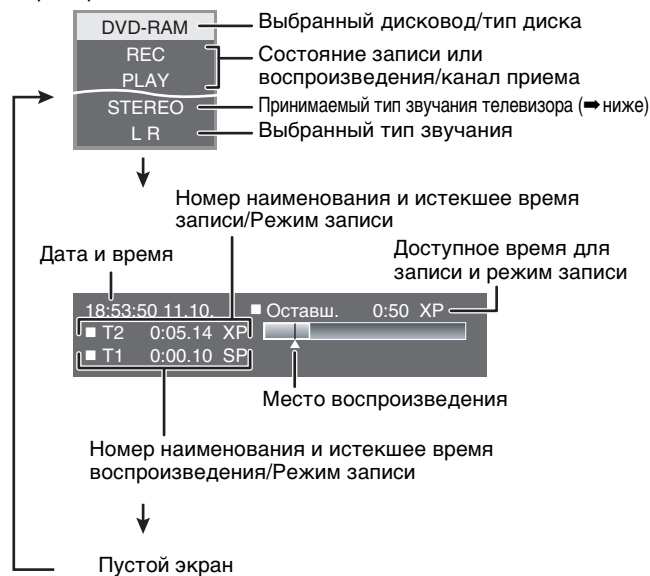

• Тип звучания телевизора

- STEREO:** Стерефоническая трансляция STEREO/NICAM
- M 1/M 2:** Двуязычная трансляция/трансляция с двойным звучанием NICAM
- M 1:** Монофоническая трансляция NICAM

Редактирование наименований/разделов

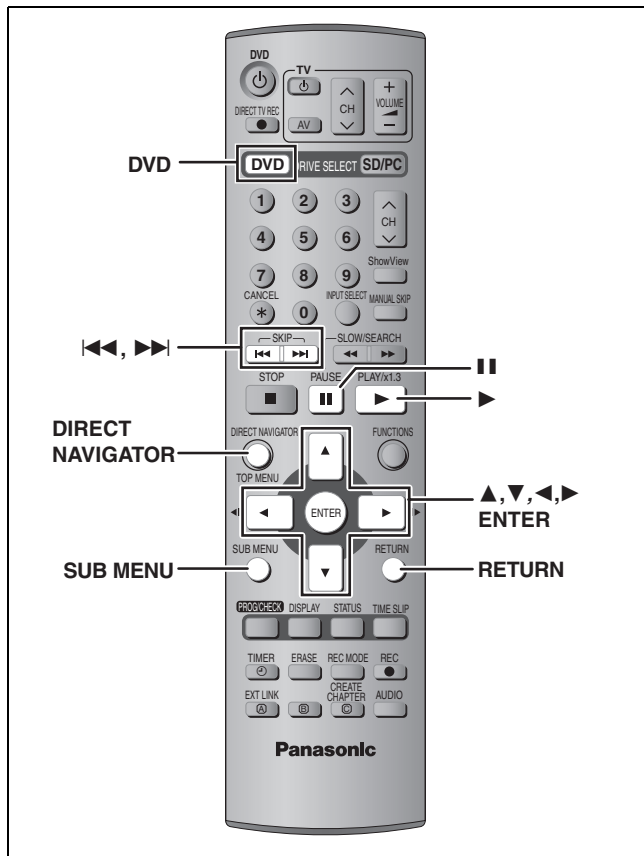

Редактирование

RAM DVD-R

Наименование/Раздел

Программы записываются под одним наименованием, содержащим один раздел

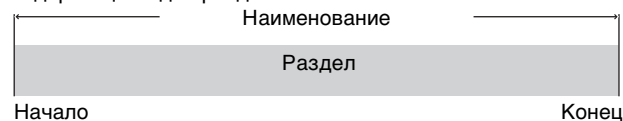

Вы можете разделить наименование на несколько разделов. **RAM** (→ стр. 24, 31, Создать главу)

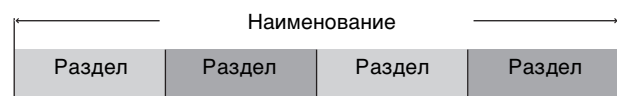

Вы можете изменить порядок разделов и создать список для воспроизведения (→ стр. 32). **RAM**

• Наименования разделяются на разделы с примерно 5 минутной продолжительностью после завершения (→ стр. 39). **DVD-R**

- Максимальное количество параметров на диске:
 - Наименования: 99
 - Разделы: Приблизительно 1000 (В зависимости от состояния записи.)

Примечание

- Восстановление в исходном виде невозможно после удаления, разделения или частичного удаления. Определитесь перед продолжением.
- Редактирование во время записи или воспроизведения вдогонку невозможно.
- Информация ограничения записи сохраняется даже после редактирования (например, разделение наименования, др.)

РУССКИЙ ЯЗЫК

Редактирование наименований/разделов и воспроизведение разделов

Подготовка

- Нажав кнопку [DVD], выберите DVD-диск.
- Снимите защиту (→ стр. 38). **RAM**

- 1 Нажмите кнопку [DIRECT NAVIGATOR].
- 2 Нажав кнопку [▲, ▼, ◀, ▶], выберите ярлык “ВИДЕО” и нажмите кнопку [ENTER].
- 3 Нажав кнопку [▲, ▼, ◀, ▶], выберите наименование.



Вид титра экран

Отображение других страниц

Нажав кнопку [▲, ▼, ◀, ▶], выберите параметр “Предыдущ.” или параметр “След.” и нажмите кнопку [ENTER].

- Для отображения других страниц, вы также можете нажать кнопку [◀◀, ▶▶].

Многократное редактирование

Выберите с использованием кнопки [▲, ▼, ◀, ▶], затем нажмите кнопку [II]. (Повтор.)

Появится контрольная метка. Для отмены, нажмите кнопку [II] еще раз.

- 4 Нажмите кнопку [SUB MENU], затем, нажав кнопку [▲, ▼], выберите операцию, и нажмите кнопку [ENTER].
 - При выборе “Редактировать”, нажав кнопку [▲, ▼], выберите операцию, и нажмите кнопку [ENTER].

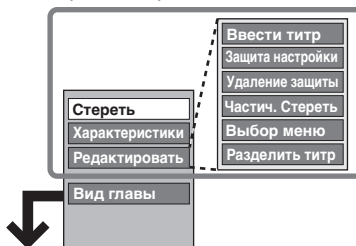

→ Смотрите раздел “Управление наименованиями”.

- При выборе “Вид главы”

- 5 Нажав кнопку [▲, ▼, ◀, ▶], выберите раздел. Начало воспроизведения → Нажмите кнопку [ENTER]. Редактирование → Шаг 6.



Вид главы экран

• Отображение других страниц/Многократное редактирование (→ выше)

- 6 Нажмите кнопку [SUB MENU], затем, нажав кнопку [▲, ▼], выберите операцию, и нажмите кнопку [ENTER].

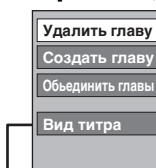

→ Смотрите раздел “Управление разделами”.

- Вы можете возвратиться на Вид титра.

Выход из экрана

Нажмите кнопку [DIRECT NAVIGATOR].

Возврат на предыдущий экран

Нажмите кнопку [RETURN].

Управление наименованиями

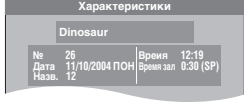
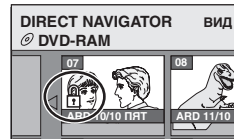
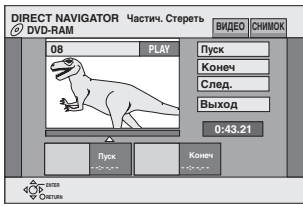
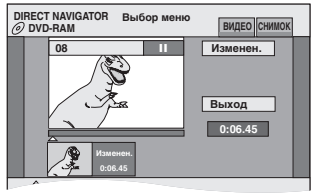
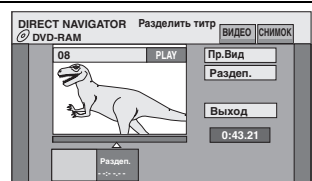
<p>Стереть* RAM DVD-R</p>	<p>Нажав кнопку [◀, ▶], выберите параметр “Стереть” и нажмите кнопку [ENTER].</p> <ul style="list-style-type: none"> После удаления, записанное содержание теряется и не может быть восстановлено. Подумайте еще раз перед удалением. После удаления наименований свободное пространство для записи на DVD-R-диске не увеличивается.
<p>Характеристики RAM DVD-R</p>	<p>Отображается информация (например, время и дата).</p> 
<p>Ввести титр RAM DVD-R</p>	<p>Вы можете присвоить названия записанным наименованиям. → стр. 40, Ввод текста</p>
<p>Защита настройки* Удаление защиты* RAM</p>	<p>При установке, включится защита наименования от случайного удаления.</p> <p>Нажав кнопку [◀, ▶], выберите параметр “Да” и нажмите кнопку [ENTER].</p> <p>Значок замка появится для защищенного наименования.</p> 
<p>Частич. Стереть RAM</p>	<p>Вы можете удалить ненужные части записи, например, рекламу.</p> <ol style="list-style-type: none"> Нажмите кнопку [ENTER] в начальной и конечной точках части для удаления. Нажав кнопку [▲, ▼], выберите параметр “Выход” и нажмите кнопку [ENTER]. <ul style="list-style-type: none"> Выберите “След.” и нажмите кнопку [ENTER] для удаления других частей. Нажав кнопку [◀, ▶], выберите параметр “Стереть” и нажмите кнопку [ENTER]. 
<p>Выбор меню RAM DVD-R</p>	<p>Вы можете изменить изображение для отображения в виде пиктограммы в меню Вид титра.</p> <ol style="list-style-type: none"> Нажмите кнопку [▶] (PLAY) для начала воспроизведения. Нажмите кнопку [ENTER] во время отображения изображения, которое вы хотите отобразить в виде пиктограммы. Нажав кнопку [▲, ▼], выберите параметр “Выход” и нажмите кнопку [ENTER]. 
<p>Разделить титр RAM</p>	<p>Вы можете разделить наименование на два.</p> <ol style="list-style-type: none"> Нажмите кнопку [ENTER] на точке, где вы хотите произвести разделение. Нажав кнопку [▲, ▼], выберите параметр “Выход” и нажмите кнопку [ENTER]. Нажав кнопку [◀, ▶], выберите параметр “Раздел.” и нажмите кнопку [ENTER]. <p>Подтверждение точки разделения Нажав кнопку [▲, ▼], выберите параметр “Пр. Вид” и нажмите кнопку [ENTER]. (Аппарат воспроизводит 10 секунд записи за и после точки разделения.)</p> <p>Изменение точки разделения Возобновите воспроизведение, и нажав кнопку [▲, ▼], выберите “Раздел.”, затем нажмите кнопку [ENTER] на точке для изменения.</p> <p>Примечание</p> <ul style="list-style-type: none"> Название наименования и атрибуты CPRM (→ стр. 49) исходного наименования сохраняются в разделенных наименованиях. Видео и аудиоинформация сразу до и после точки разделения могут мгновенно прерываться. 

* Возможно многократное редактирование.

Управление разделами

<p>Удалить главу* RAM</p>	<p>Нажав кнопку [◀, ▶], выберите параметр “Стереть” и нажмите кнопку [ENTER].</p> <ul style="list-style-type: none"> После удаления, записанное содержание теряется и не может быть восстановлено. Подумайте еще раз перед удалением.
<p>Создать главу RAM</p>	<ol style="list-style-type: none"> Нажмите кнопку [ENTER] на точке, где вы хотите произвести разделение. <ul style="list-style-type: none"> Повторите эту операцию для разделения на других точках. Нажав кнопку [▲, ▼], выберите параметр “Выход” и нажмите кнопку [ENTER]. 
<p>Объединить главы RAM</p>	<p>Нажав кнопку [◀, ▶], выберите параметр “Объединить” и нажмите кнопку [ENTER].</p> <ul style="list-style-type: none"> Выбранный раздел и следующий раздел сливаются.

* Возможно многократное редактирование.

Ускорение редактирования

- Воспользуйтесь функциями поиска, Time Slip или замедленного воспроизведения (→ стр. 23) для нахождения желаемой точки.
- Нажмите кнопку [◀◀, ▶▶] для перехода на конец наименования.

Создание, редактирование и воспроизведение списков воспроизведения

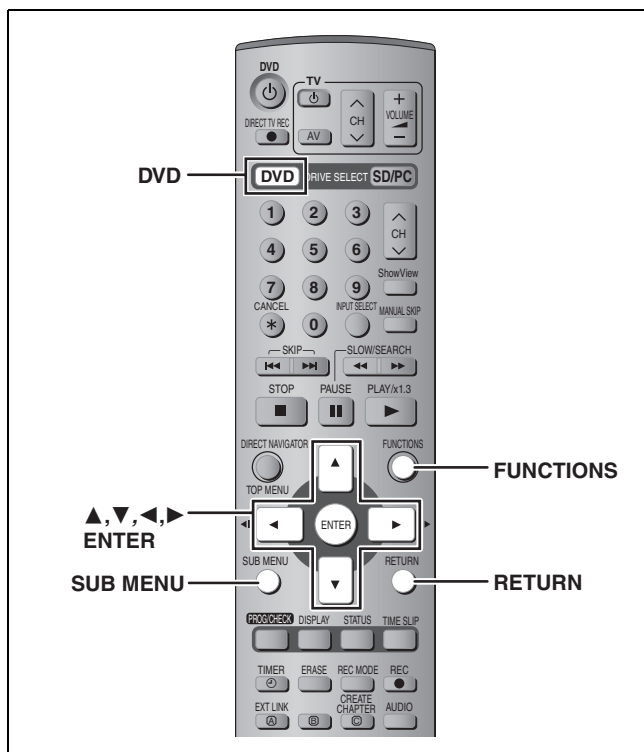

RAM

Вы можете создать список воспроизведения из разделов (→ стр. 30).

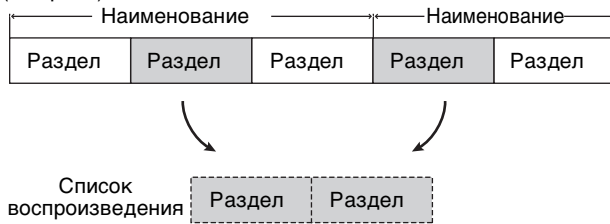

- Редактирование списков воспроизведения не изменяет записанные данные.
- Списки воспроизведения не записываются отдельно, таким образом не используя большого пространства.

- Максимальное количество параметров на диске:
 - Списки воспроизведения: 99
 - Разделы в списках воспроизведения: Приблизительно 1000 (В зависимости от состояния записи.)

Примечание

Создание или редактирование списка воспроизведения во время записи невозможно.

Создание списков воспроизведения

Подготовка

- Нажав кнопку [DVD], выберите DVD-дисковод.
- Снимите защиту (→ стр. 38).

1 В режиме остановки

Нажмите кнопку [FUNCTIONS].

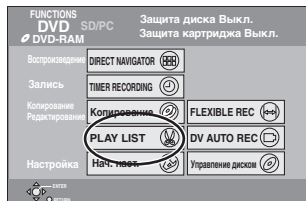

2 Нажав кнопку [▲, ▼, ◀, ▶], выберите параметр “PLAY LIST” и нажмите кнопку [ENTER].

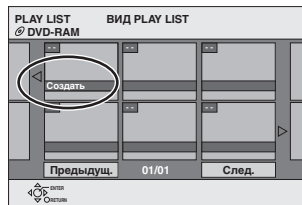

3 Нажав кнопку [▲, ▼, ◀, ▶], выберите параметр “Создать” и нажмите кнопку [ENTER].

4 Нажав кнопку [◀, ▶], выберите исходное наименование и нажмите кнопку [▼].

- Нажмите кнопку [ENTER] для выбора всех разделов наименования, затем перейдите на шаг 6.

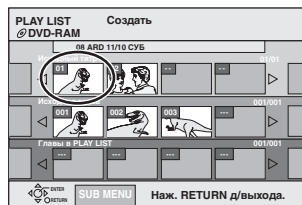

5 Нажав кнопку [◀, ▶] для выбора желаемого раздела для добавления в список воспроизведения, затем нажмите кнопку [ENTER].

Для отмены, нажмите кнопку [▲].

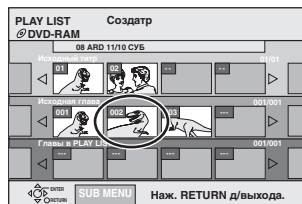

- Вы также можете создать новый раздел от исходного наименования. Нажав кнопку [SUB MENU], выберите параметр “Создать главу” и нажмите кнопку [ENTER] (→ стр. 31, Создать главу).

6 Нажав кнопку [◀, ▶], выберите место для вставки раздела, затем нажмите кнопку [ENTER].

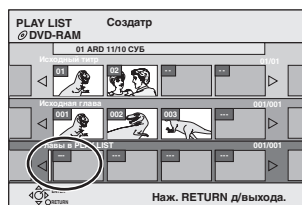

- Для выбора других исходных наименований, нажимайте кнопку [▲].
- Для добавления других разделов, повторите шаги 5–6.

7 Нажмите кнопку [RETURN].

Выход из экрана

Несколько раз нажмите кнопку [RETURN].

Возврат на предыдущий экран

Нажмите кнопку [RETURN].

Редактирование и воспроизведение списков воспроизведения/разделов

- 1 Нажмите кнопку [FUNCTIONS].
- 2 Нажав кнопку [▲, ▼, ◀, ▶], выберите параметр “PLAY LIST” и нажмите кнопку [ENTER].
- 3 Нажимая кнопку [▲, ▼, ◀, ▶], выберите список воспроизведения. Начало воспроизведения → Нажмите кнопку [ENTER]. Редактирование → Шаг 4.

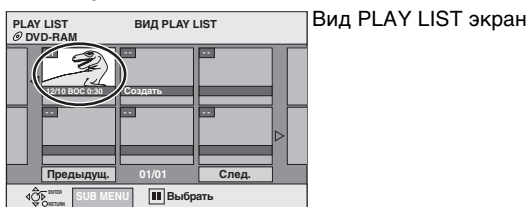

• Отображение других страниц/Многократное редактирование (→ стр. 30)

- 4 Нажмите кнопку [SUB MENU], затем, нажав кнопку [▲, ▼], выберите операцию, и нажмите кнопку [ENTER].
 - При выборе “Редактировать”, нажав кнопку [▲, ▼], выберите операцию, и нажмите кнопку [ENTER].

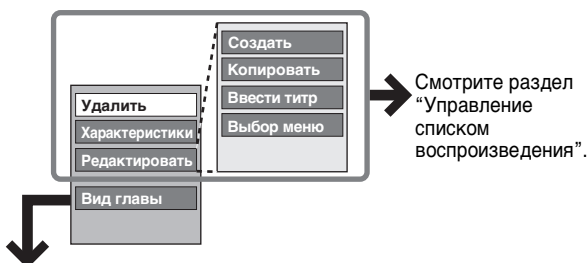

■ При выборе “Вид главы”

- 5 Нажав кнопку [▲, ▼, ◀, ▶], выберите раздел. Начало воспроизведения → Нажмите кнопку [ENTER]. Редактирование → Шаг 6.



• Отображение других страниц/Многократное редактирование (→ стр. 30)

- 6 Нажмите кнопку [SUB MENU], затем, нажав кнопку [▲, ▼], выберите операцию, и нажмите кнопку [ENTER].



• Вы можете возвратиться на Вид PLAY LIST.

Выход из экрана

Несколько раз нажмите кнопку [RETURN].

Возврат на предыдущий экран

Нажмите кнопку [RETURN].

Управление списком воспроизведения

Удалить*	Нажав кнопку [◀, ▶], выберите параметр “Стереть” и нажмите кнопку [ENTER].
Характеристики	Отображается информация списка воспроизведения (например, время и дата). <div data-bbox="1367 669 1607 798" data-label="Image"> </div>
Создать	→ стр. 32, Создание списков воспроизведения
Копировать*	Нажав кнопку [◀, ▶], выберите параметр “Копир.” и нажмите кнопку [ENTER].
Ввести титр	Вы можете присвоить названия спискам воспроизведения. → стр. 40, Ввод текста
Выбор меню	→ стр. 31, Выбор меню

* Возможно многократное редактирование.

Управление разделами

Редактирование разделов списка воспроизведения не изменяет исходные наименования и исходные разделы.

Добавить главу	→ стр. 32, Создание списков воспроизведения, Шаг 4–6
Переместить главу	Нажав кнопку [▲, ▼, ◀, ▶], выберите место для вставки раздела, затем нажмите кнопку [ENTER]. <div data-bbox="1193 1558 1495 1758" data-label="Image"> </div>
Создать главу	→ стр. 31, Создать главу
Объединить главы	→ стр. 31, Объединить главы
Удалить главу*	→ стр. 31, Удалить главу

* Возможно многократное редактирование.

Редактирование фотоснимков

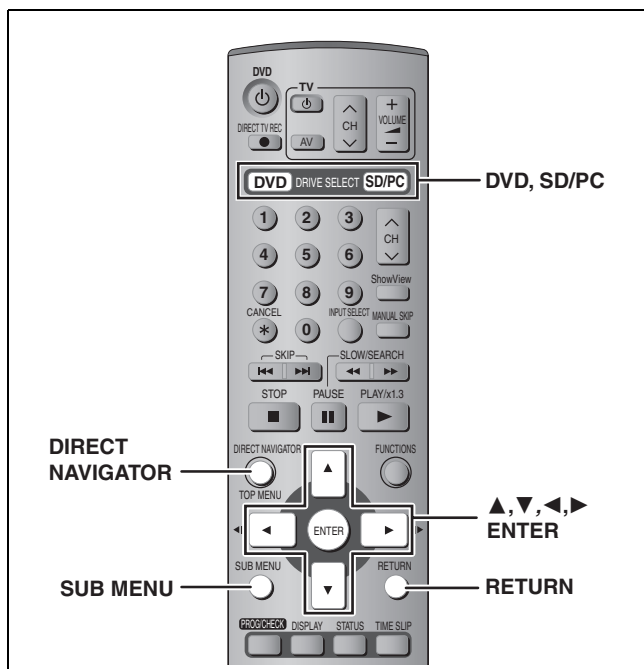

RAM SD PC

Подготовка

- Нажав кнопку [DVD] или [SD/PC], выберите дисковод.
- Снимите защиту (→ стр. 38).

1 Нажмите кнопку [DIRECT NAVIGATOR].

2 **RAM**
Нажав кнопку [▲, ▼, ◀, ▶], выберите ярлык “СНИМОК” и нажмите кнопку [ENTER].

3 Нажав кнопку [▲, ▼, ◀, ▶], выберите фотоснимок.
• Отображение других страниц/Множественное редактирование (→ стр. 30)
• Выбор фотоснимков в другой папке (→ стр. 27)

4 Нажмите кнопку [SUB MENU], затем, нажав кнопку [▲, ▼], выберите операцию, и нажмите кнопку [ENTER].



■ Редактирование папок с фотоснимками

На шаге 3 (→ выше)

- 1 Нажав кнопку [▲, ▼, ◀, ▶], выберите параметр “Папка” и нажмите кнопку [ENTER].
- 2 Нажав кнопку [▲, ▼], выберите папку.
• Отображение других страниц/Множественное редактирование (→ стр. 30)
- 3 Нажмите кнопку [SUB MENU], затем, нажав кнопку [▲, ▼], выберите операцию, и нажмите кнопку [ENTER].

- Выбор другой папки высшего уровня (→ стр. 27)

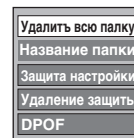

Выход из экрана

Нажмите кнопку [DIRECT NAVIGATOR].

Возврат на предыдущий экран

Нажмите кнопку [RETURN].

Управление картинками и папками

Удалить снимок*
Удалить всю папку*
RAM SD PC

Нажав кнопку [◀, ▶], выберите параметр “Стереть” и нажмите кнопку [ENTER].

- После удаления, записанное содержание теряется и не может быть восстановлено. Подумайте еще раз перед удалением.
- При удалении папки, будут удалены даже файлы, не содержащие фотоснимки, если они находятся в папке. (Это не относится к папкам, находящимся под данной папкой.)

Защита настройки*
Удаление защиты*
RAM SD PC

При установке, включится защита фотоснимка или папки от случайного удаления.

Нажав кнопку [◀, ▶], выберите параметр “Да” и нажмите кнопку [ENTER].

- Значок замка появится для защищенного фотоснимка или папки.
- Даже, если на данном аппарате используется функция защиты папки, папка может быть удалена на другом аппарате.

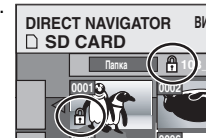

DPOF*
SD PC

Вы можете выбрать всю папку или отдельные снимки для распечатки и указать количество копий для печати.

Нажав кнопку [◀, ▶], выберите количество копий (0 - 9) и нажмите кнопку [ENTER].

Появится значок DPOF.

- При установке функции DPOF для папки, значок появится на фотоснимках внутри папки.

Отмена функции печати

Установите количество копий печати на “0”.

- При установке функции на данном аппарате, любые другие настройки, произведенные на другом оборудовании, будут отменены.
- Установки печати (DPOF), произведенные на данном аппарате, могут не отображаться на другом оборудовании.
- Настройки не могут быть произведены для папок и файлов, не соответствующих стандартам DCF, или при отсутствии свободного места на карте.



Название папки

RAM SD PC

Вы можете присвоить названия папкам с фотоснимками.

→ стр. 40, Ввод текста

- Названия папок, введенные на данном аппарате, могут не отображаться на другом оборудовании.

Запись от видеомагнитофона

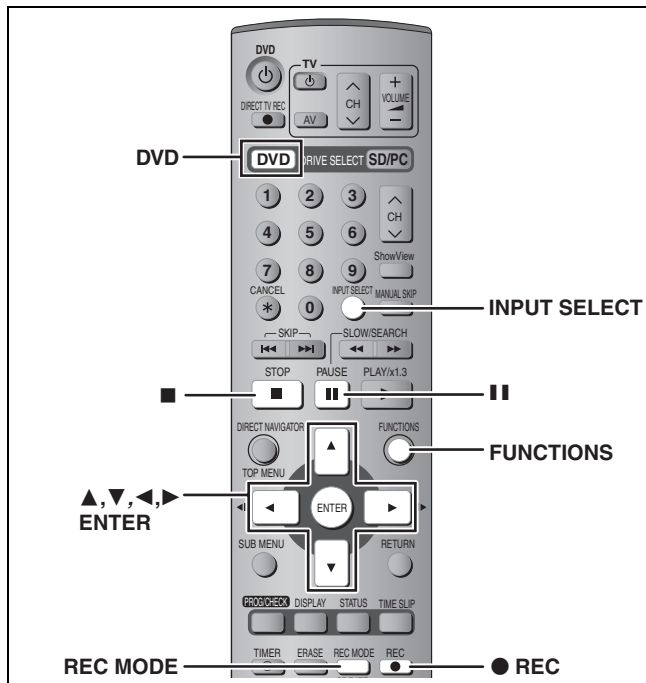

например, Подключение другого видеоборудования к входным терминалам AV3 или DV

- Выключите аппарат и другое видеоборудование перед подключением.

Данный аппарат

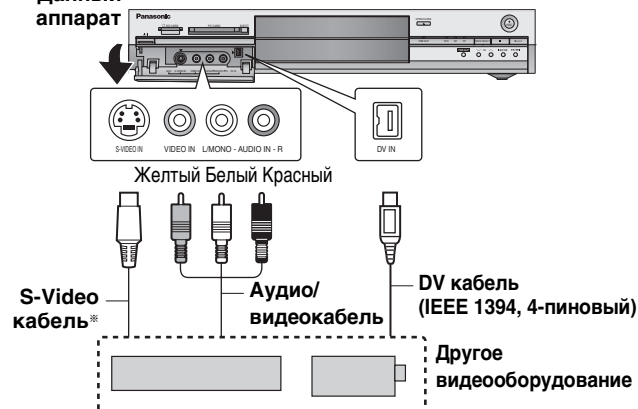

При монофоническом звучании от другого оборудования, подключите к терминалу L/MONO.

* Терминал S-VIDEO позволяет получить более живую картинку, чем при подключении к терминалу VIDEO.

При записи от DV терминала аппарата

Выберите тип аудиозаписи из "Режим звука для DV-входа" в меню Нач. наст. (→ стр. 43)

Ручная запись

RAM DVD-R

Подготовка

- Подключите видеомагнитофон к входным терминалам данного аппарата.
- Нажав кнопку [DVD], выберите DVD-диск.
- При записи двуязычных программ

RAM

При одновременном выборе M 1 и M 2 на подключенном оборудовании, вы можете выбрать тип звучания при воспроизведении.

DVD-R

Выберите M 1 или M 2 на подключенном оборудовании. (Вы не можете выбрать тип звучания при воспроизведении.)

- Если сигнал, исходящий от внешнего оборудования, принадлежит формату NTSC, переключите параметр "Система ТВ" на "NTSC" в меню Нач. наст. (→ стр. 46).
- Для снижения уровня шума в сигнале, поступающем от видеомагнитофона, установите параметр "Уменьшение помех входа AV" на "Вкл." в меню Нач. наст. (→ стр. 42).

1

В режиме остановки

Нажав кнопку [INPUT SELECT], выберите канал приема для подключенного оборудования.

например, При подключении к входным терминалам AV3, выберите "AV3".

2

Нажав кнопку [REC MODE], выберите режим записи.

3

Начните воспроизведение на другом оборудовании.

4

Нажмите кнопку [● REC].

Начнется запись.

Пропуск ненужных мест

Нажмите кнопку [II] для установки паузы записи. (Для возобновления записи, нажмите еще раз.)

Остановка записи

Нажмите кнопку [■].

Запись программ для заполнения оставшегося свободного пространства на диске

→ стр. 18, Переменный режим записи

Почти все видеозаписи и программное обеспечение на DVD, имеющиеся в продаже, записаны с содержанием технологий для защиты от нелегального копирования. Любое программное обеспечение, содержащее защиту от нелегального копирования, не может быть записано на данном аппарате.

Автоматическая запись DV (DV AUTO REC)

RAM

При использовании функции "DV AUTO REC", программы записываются как наименование, и в то же самое время создаются разделы в каждом промежутке между картинками, и автоматически создается список воспроизведения.

Подготовка

- 1 Отключите основное оборудование и DV оборудование, затем подключите оборудование к входному DV терминалу аппарата (→ слева).
 - 2 Включите основное оборудование и DV оборудование.
 - 3 Приостановите воспроизведение на DV оборудовании в точке, с которой вы хотите начать запись.
 - 4 Нажав кнопку [DVD], выберите DVD-диск.
- Если сигнал, исходящий от внешнего оборудования, принадлежит формату NTSC, переключите параметр "Система ТВ" на "NTSC" в меню Нач. наст. (→ стр. 46).

1

В режиме остановки

Нажмите кнопку [FUNCTIONS].

2

Нажав кнопку [▲, ▼, ◀, ▶], выберите параметр "DV AUTO REC" и нажмите кнопку [ENTER].

3

Нажав кнопку [REC MODE], выберите режим записи.

4

Нажав кнопку [◀, ▶], выберите параметр "Rec" и нажмите кнопку [ENTER].

Начнется запись.

При завершении записи

Появится экран подтверждения. Нажмите кнопку [ENTER] для завершения режима автоматической записи DV.

Остановка записи

Нажмите кнопку [■].

Примечание

- К аппарату через входной терминал DV может подключаться только одна единица DV оборудование (например, цифровая видеокамера).
- Управление аппаратом от подключенного DV оборудования невозможно.
- DV вход на данном аппарате предназначен только для использования с DV оборудованием. (Он не может быть подключен к компьютеру и др.)
- Название DV оборудования может неправильно отображаться.
- В зависимости от DV оборудования, изображения или звучание может поступать не соответствующим образом.
- Информация даты и времени, записанная на кассете DV оборудования, не будет записана.
- Одновременная запись и воспроизведение невозможно.

Если функция автоматической DV записи работает не соответствующим образом, проверьте соединения и настройки на DV оборудовании, и выключите и снова включите аппарат. Если ничего не изменилось, следуйте инструкциям по записи вручную (→ слева).

Копирование

РУССКИЙ ЯЗЫК

RQT7448

35

93

Копирование фотоснимков

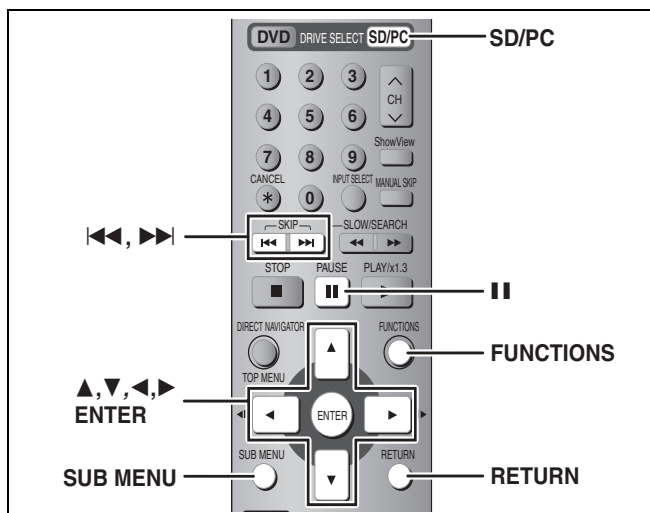

RAM SD PC

Копирование с использованием списка копирования

- 1 В режиме остановки
Нажмите кнопку [FUNCTIONS].
- 2 Нажав кнопку [▲, ▼, ◀, ▶], выберите параметр “Копирование” и нажмите кнопку [ENTER].

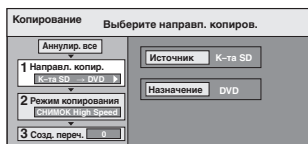

• Если вы не собираетесь изменить зарегистрированный список, повторно нажимайте кнопку [▼] (⇒ шаг 6).

- 3 Нажав кнопку [▲, ▼], выберите параметр “Направл. копир.” и нажмите кнопку [▶].

- 1 Нажав кнопку [▲, ▼], выберите параметр “Источник” и нажмите кнопку [ENTER].
- 2 Нажав кнопку [▲, ▼], выберите дисконд и нажмите кнопку [ENTER].
- 3 Нажав кнопку [▲, ▼], выберите параметр “Назначение” и нажмите кнопку [ENTER].
- 4 Нажав кнопку [▲, ▼], выберите дисконд и нажмите кнопку [ENTER].

Можно выбрать тот же дисконд, который является источником копирования.

- 5 Нажмите кнопку [◀] для подтверждения.

- 4 Нажав кнопку [▲, ▼], выберите параметр “Созд. переч.” и нажмите кнопку [▶].

Выберите копируемые объекты и зарегистрируйте их в списке.

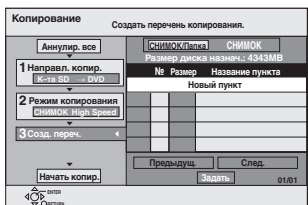

■ Регистрация отдельных фотоснимков

- 1 Нажав кнопку [▲, ▼], выберите параметр “Новый пункт” и нажмите кнопку [ENTER].
- 2 Нажав кнопку [▲, ▼, ◀, ▶], выберите фотоснимок и нажмите кнопку [ENTER].

• Для выбора нескольких объектов сразу, нажмите кнопку [■] для добавления контрольной метки и нажмите кнопку [ENTER] (⇒ справа, Многократное редактирование).

- Отображение других страниц (⇒ справа)
- Выбор фотоснимков в другой папке (⇒ справа)
- Редактирование списка копирования (⇒ справа)

■ Регистрация методом папки за папкой

- 1 Нажав кнопку [▲, ▼], выберите параметр “СНИМОК/Папка” и нажмите кнопку [ENTER].



- 2 Нажав кнопку [▲, ▼], выберите параметр “Папка” и нажмите кнопку [ENTER].
- 3 Нажав кнопку [▲, ▼], выберите параметр “Новый пункт” и нажмите кнопку [ENTER].
- 4 Нажав кнопку [▲, ▼], выберите папку и нажмите кнопку [ENTER].

- Для выбора нескольких объектов сразу, нажмите кнопку [■] для добавления контрольной метки и нажмите кнопку [ENTER] (⇒ ниже, Многократное редактирование).
 - Отображение других страниц (⇒ ниже)
 - Переключение на другую папку высшего уровня (⇒ ниже)
 - Редактирование списка копирования (⇒ ниже)
- Регистрация фотоснимков и папок в одном и том же списке невозможна.

- 5 Нажав кнопку [▲, ▼], выберите параметр “Задать” и нажмите кнопку [ENTER].
- Список копирования зарегистрирован.

- 6 Нажав кнопку [▲, ▼], выберите параметр “Начать копир.” и нажмите кнопку [ENTER].

• Только для отдельных фотоснимков
При установке другой папки как места назначения для копирования, выберите “Папка”.

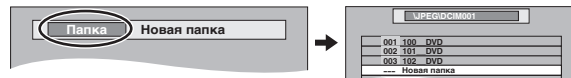

Нажав кнопку [◀, ▶], выберите “Да” и нажмите кнопку [ENTER] для начала копирования.

Остановка копирования

Нажмите и удерживайте нажатой кнопку [RETURN] в течение 3 секунд.

Возврат на предыдущий экран

Нажмите кнопку [RETURN].

■ Выбор другой папки

- 1 Нажав кнопку [▲, ▼, ◀, ▶], выберите параметр “Папка” и нажмите кнопку [ENTER].
- 2 Нажав кнопку [▲, ▼], выберите папку и нажмите кнопку [ENTER].



• Регистрация фотоснимков из различных папок в одном и том же списке невозможна.

• Если имеется несколько распознаваемых папок высших уровней, вы можете переключать их, используя [◀, ▶]. (Папки с различными папками высшего уровня не могут быть зарегистрированы в одном и том же списке.)

■ Редактирование списка копирования

Выберите объект на шаге 4 (⇒ слева)

- 1 Нажмите кнопку [SUB MENU].
- 2 Нажав кнопку [▲, ▼], выберите операцию и нажмите кнопку [ENTER].

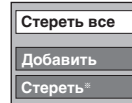

* Возможно многократное редактирование (⇒ ниже).

Отмена всех зарегистрированных настроек и списков копирования

На шаге 3 (⇒ слева)

- 1 Нажав кнопку [▲, ▼], выберите параметр “Аннулир. все” и нажмите кнопку [ENTER].
- 2 Нажав кнопку [◀, ▶], выберите параметр “Да” и нажмите кнопку [ENTER].

• Настройки и списки могут быть отменены в следующих случаях.
– Если фотоснимок или папка была записана или удалена на источнике копирования
– Если были предприняты попытки, например, отключения аппарата, извлечения карты, открытия лотка, изменения направления копирования и т.д.

Отображение других страниц

Нажав кнопку [▲, ▼, ◀, ▶], выберите параметр “Предыдущ.” или параметр “След.”, и нажмите кнопку [ENTER].

• Для отображения других страниц, вы также можете нажать кнопку [◀◀, ▶▶].

Многократное редактирование

Выберите с использованием кнопки [▲, ▼, ◀, ▶], затем нажмите кнопку [■]. (Повтор.)

Нажмите кнопку [ENTER] для регистрации списка.

• Появится контрольная метка. Для отмены, нажмите кнопку [■] еще раз.

Копирование всех фотоснимков на карте на DVD-RAM-диск — Коп. всех снимков

SD или PC → RAM

Подготовка

Нажав кнопку [SD/PC], выберите дисковод-источник.

- 1 В режиме остановки
Нажмите кнопку [FUNCTIONS].
- 2 Нажав кнопку [▲, ▼, ◀, ▶], выберите параметр “Коп. всех снимков” и нажмите кнопку [ENTER].

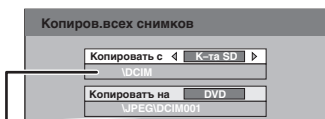

- Если имеется несколько распознаваемых папок высших уровней, вы можете переключать их, используя [◀, ▶].

- 3 Нажав кнопку [▲, ▼], выберите “Копировать с” и нажмите кнопку [◀, ▶] для выбора дисковода.
- 4 Нажав кнопку [▲, ▼, ◀, ▶], выберите параметр “Копировать” и нажмите кнопку [ENTER].

Остановка копирования

Нажмите и удерживайте нажатой кнопку [RETURN] в течение 3 секунд.

Возврат на предыдущий экран

Нажмите кнопку [RETURN].

Примечание

- При копировании фотоснимков на основе метода "папка за папкой" или "карта за картой", также копируются и те файлы в папке, не содержащие фотоснимков. (Это не относится к папкам низших уровней, содержащихся в папках.)
- Если фотоснимки уже содержатся внутри папки назначения копирования, после существующих фотоснимков записываются новые фотоснимки.
- При недостатке свободного места на дисковом назначении копирования или если количество копируемых файлов/папок превышает максимальное количество (→ стр. 26), копирование остановится на середине.
- При вводе названия на данном аппарате для папки-источника для копирования, название папки будет отражено в папке назначения для копирования.
- Установка количества копий для печати (DPOF) не копируется.
- Последовательность регистрации фотоснимков в списке копирования может отличаться от последовательности в месте назначения копирования.

Окно FUNCTIONS

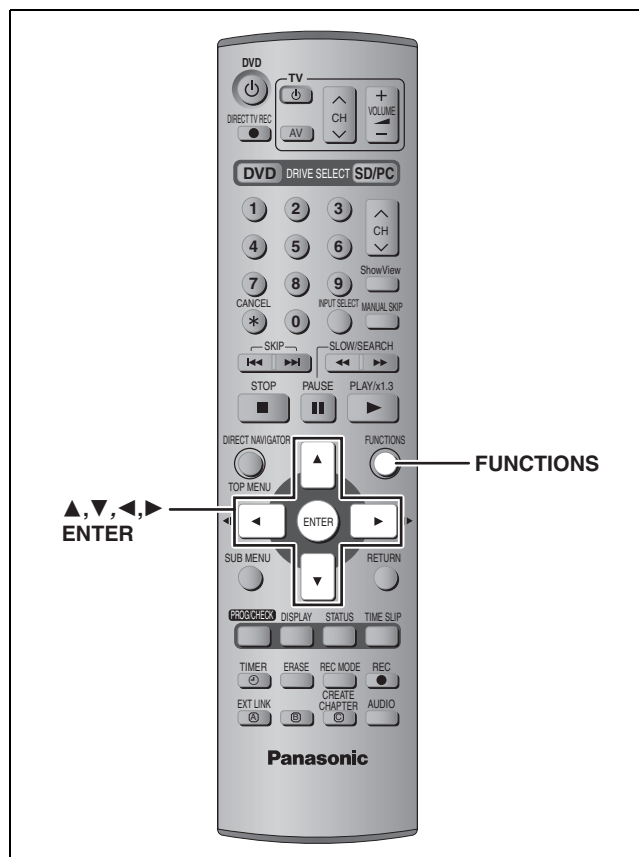

Используя окно FUNCTIONS, вы можете получить быстрый и легкий доступ к основным функциям.

- 1 В режиме остановки
Нажмите кнопку [FUNCTIONS].



Отображаемые функции зависят от выбранного дисковода или типа диска.

- 2 Нажав кнопку [▲, ▼, ◀, ▶], выберите параметр и нажмите кнопку [ENTER].

Выход из окна FUNCTIONS

Нажмите кнопку [FUNCTIONS].

Копирование

Полезные функции

РУССКИЙ ЯЗЫК

RQT7448

37

95

Управление дисками и картами

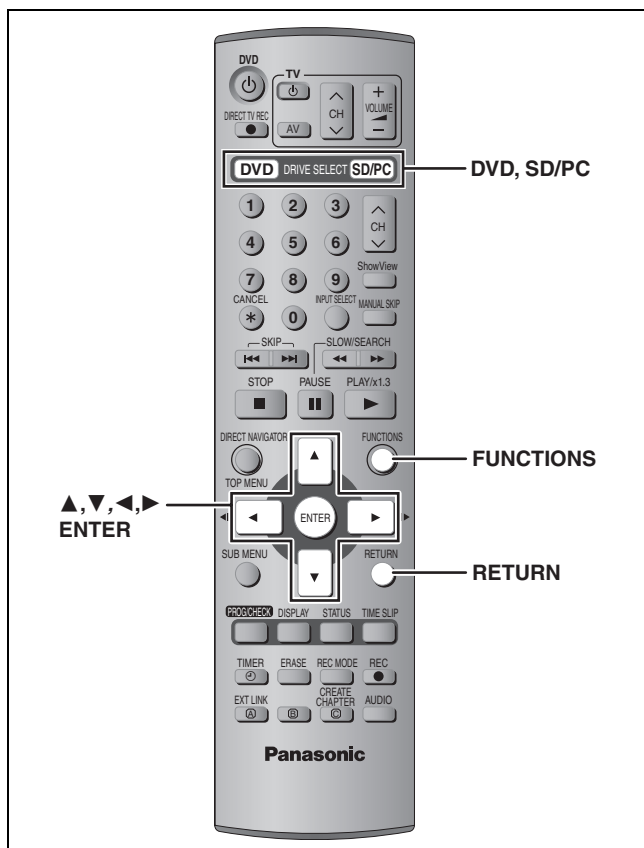

Установка защиты

■ Установка защиты для всего диска или карты

- Для кассетного DVD-RAM-диска или для карты

RAM

С задвижкой защиты от записи в положении защиты, воспроизведение начинается автоматически при установке в аппарат.



SD PC

Переведите переключатель защиты от записи в положение "LOCK".

например, карта памяти SD

- Для DVD-RAM-диска без кассеты (→ ниже, Защита диска)



■ Другие установки защиты

Наименование

Выберите параметр "Защита настройки" на шаге 4 на стр. 30.

Фотоснимок или папка

Выберите параметр "Защита настройки" на шаге 4 на стр. 34.

Защита диска

RAM

Подготовка

Нажав кнопку [DVD], выберите DVD-диск.

- 1 В режиме остановки
Нажмите кнопку [FUNCTIONS].
- 2 Нажав кнопку [▲, ▼, ◀, ▶], выберите параметр "Управление диском" и нажмите кнопку [ENTER].
- 3 Нажав кнопку [▲, ▼], выберите параметр "Защита диска" и нажмите кнопку [ENTER].

- 4 Нажав кнопку [◀, ▶], выберите параметр "Да" и нажмите кнопку [ENTER].

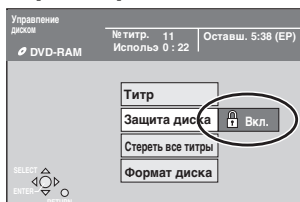

Если на диске установлена защита от записи, значок замка отображается закрытым.

Присваивание названия диску

RAM DVD-R

Подготовка

- Нажав кнопку [DVD], выберите DVD-диск.
- Снимите защиту (→ слева).

- 1 В режиме остановки
Нажмите кнопку [FUNCTIONS].
 - 2 Нажав кнопку [▲, ▼, ◀, ▶], выберите параметр "Управление диском" и нажмите кнопку [ENTER].
 - 3 Нажав кнопку [▲, ▼], выберите параметр "Титр" и нажмите кнопку [ENTER].
→ стр. 40, Ввод текста
- Название диска отображается в окне FUNCTIONS.
 - Для завершенного DVD-R-диска, название отображается в главном меню.



Удаление всех наименований и списков воспроизведения — Стереть все титры

RAM

Подготовка

- Нажав кнопку [DVD], выберите DVD-диск.
- Снимите защиту (→ слева).

- 1 В режиме остановки
Нажмите кнопку [FUNCTIONS].
- 2 Нажав кнопку [▲, ▼, ◀, ▶], выберите параметр "Управление диском" и нажмите кнопку [ENTER].
- 3 Нажав кнопку [▲, ▼], выберите параметр "Стереть все титры" и нажмите кнопку [ENTER].
- 4 Нажав кнопку [◀, ▶], выберите параметр "Да" и нажмите кнопку [ENTER].
- 5 Нажав кнопку [◀, ▶], выберите параметр "Пуск" и нажмите кнопку [ENTER].
По завершению появляется сообщение.
- 6 Нажмите кнопку [ENTER].

Примечание

- После удаления, записанное содержание теряется и не может быть восстановлено. Подумайте еще раз перед удалением.
- Данные фотоснимков (JPEG, TIFF) или компьютерные данные не могут быть удалены.
- Функция удаления не действует, если на одно или несколько наименований установлена защита.

Удаление всего содержания диска или карты — Формат

RAM SD PC
Подготовка

- Нажав кнопку [DVD] или [SD/PC], выберите дисковод.
- Снимите защиту (→ стр. 38).

- 1 В режиме остановки
Нажмите кнопку [FUNCTIONS].
- 2 Нажав кнопку [▲, ▼, ◀, ▶], выберите параметр “Управление диском” или параметр “Управление картой”, и нажмите кнопку [ENTER].
- 3 Нажав кнопку [▲, ▼], выберите параметр “Формат диска” или параметр “Формат”, и нажмите кнопку [ENTER].
- 4 Нажав кнопку [◀, ▶], выберите параметр “Да” и нажмите кнопку [ENTER].
- 5 Нажав кнопку [◀, ▶], выберите параметр “Пуск” и нажмите кнопку [ENTER].
По завершению форматирования появляется сообщение.
- 6 Нажмите кнопку [ENTER].

Примечание

- При форматировании, удаляется все содержание (включая компьютерные данные), и они не могут быть восстановлены. Внимательно проверьте перед продолжением. При форматировании содержание удаляется, даже если была установлена защита.
- Не отсоединяйте силовой кабель переменного тока во время форматирования. Это может сделать диск непригодным. Форматирование обычно занимает несколько минут, однако оно может занять максимум до 70 минут (RAM).

- **Остановка форматирования**
Нажмите кнопку [RETURN].
(Вы можете отменить форматирование, если оно заняло более 2 минут. В таком случае требуется заново отформатировать диск или карту.)
- Форматирование для DVD-R-дисков или CD-R/RW-дисков невозможно.
- При форматировании диска или карты на данном аппарате, их использование на любом другом оборудовании может быть невозможным.
- Форматирование Microdrive или переносного жесткого диска на данном аппарате невозможно.

Выход из экрана

Несколько раз нажмите кнопку [RETURN].

Приспособливание DVD-R-диска для воспроизведения на другом оборудовании — Завершение

DVD-R

Подготовка

Нажав кнопку [DVD], выберите DVD-дисковод.

- 1 В режиме остановки
Нажмите кнопку [FUNCTIONS].
- 2 Нажав кнопку [▲, ▼, ◀, ▶], выберите параметр “Управление диском” и нажмите кнопку [ENTER].
- 3 Нажав кнопку [▲, ▼], выберите параметр “Выбор автомат. воспроизв.” и нажмите кнопку [ENTER].
Нажав кнопку [▲, ▼], выберите параметр “Top Menu” или “Название 1” и нажмите кнопку [ENTER].
Вы можете выбрать функцию отображения главного меню после завершения.
Top Menu: Сначала отображается главное меню.
Название 1: Содержание диска воспроизводится без отображения главного меню.
- 4 Нажав кнопку [▲, ▼], выберите параметр “Завершение” и нажмите кнопку [ENTER].
 - ① Нажав кнопку [◀, ▶], выберите параметр “Да” и нажмите кнопку [ENTER].
 - ② Нажав кнопку [◀, ▶], выберите параметр “Пуск” и нажмите кнопку [ENTER].
По завершению процесса завершения появляется сообщение.
 - ③ Нажмите кнопку [ENTER].

Примечание

После завершения

- Диск становится только воспроизводимым и последующая запись или редактирование невозможно.
- Наименования разделяются на разделы с примерно 5 минутной* продолжительностью.
* Это время очень сильно варьирует в зависимости от состояния и режима записи.
- Между наименования во время воспроизведения появляется пауза на несколько секунд.

Не отсоединяйте силовой кабель переменного тока во время процесса завершения. Это сделает диск непригодным.
Процесс завершения занимает 15 минут.

- Завершение DVD-R-диска, записанного на оборудовании других производителей, невозможно.

	Перед завершением	После завершения
Дисплей диска на данном оборудовании	DVD-R	DVD-V
Запись/Редактирование/Ввод названия	✓	×
Воспроизведение на других проигрывателях	×	✓

DVD-R-диск, завершённый на данном аппарате, может не воспроизводиться на других проигрывателях в зависимости от состояния записи.

- Для более подробной информации о DVD-дисках, посетите домашнюю страничку Panasonic.
<http://www.panasonic-europe.com>

Возврат на предыдущий экран

Нажмите кнопку [RETURN].

Ввод текста

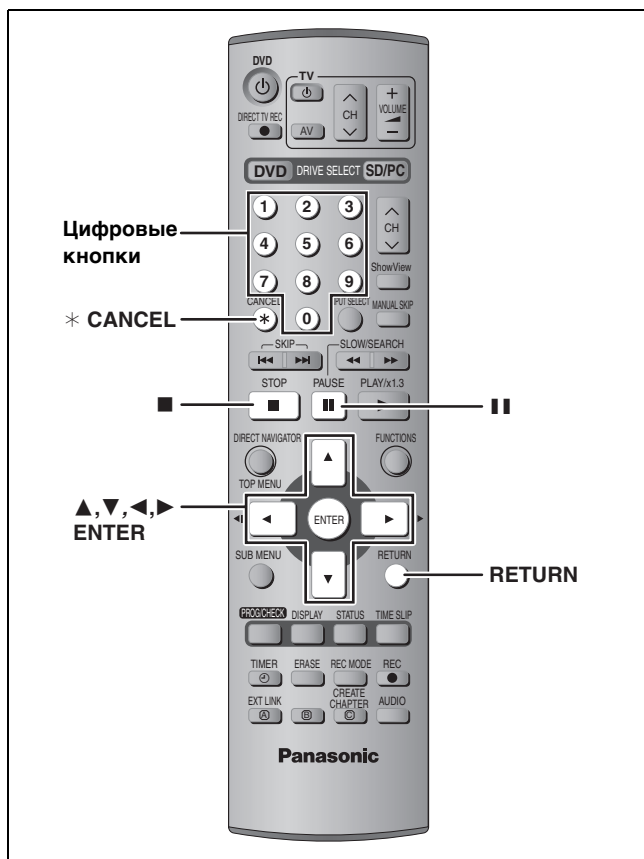

RAM DVD-R SD PC

Вы можете присвоить названия записанным наименованиям и т.д.

Максимальное количество знаков:

RAM	Знаки
Наименование	64 (44*)
Список воспроизведения	64
Диск	64
Папка с фотоснимками	36

* Название наименования для записи по таймеру.

DVD-R	Знаки
Наименование	44
Диск	40

SD PC	Знаки
Папка с фотоснимками	36

Примечание

При длинном названии, части названия могут не отображаться на некоторых экранах.

1 Отображение экрана Ввести титр

Наименование (запись по таймеру)

Выберите параметр "Назв. прогр." на шаге 3 на стр. 19, 20.

Наименование

Выберите параметр "Ввести титр" на шаге 4 на стр. 30.

Список воспроизведения

Выберите параметр "Ввести титр" на шаге 4 на стр. 33.

Диск

Выберите параметр "Титр" на шаге 3 на стр. 38.

Папка с фотоснимками

Выберите параметр "Название папки" на шаге 4 на стр. 34.

Поле названия: отображение введенного текста

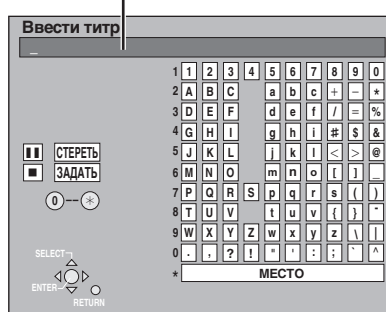

2 Нажав кнопку [▲, ▼, ◀, ▶], выберите знак и нажмите кнопку [ENTER].

Повторите данную операцию для ввода других знаков.

•Удаление знака

Нажав кнопку [▲, ▼, ◀, ▶], выберите знак в поле названия, и нажмите кнопку [■].

•Использование цифровых кнопок для ввода знаков например, введение буквы "R"

- 1 Нажмите кнопку [7] для перехода на 7-ю строку.
- 2 Дважды нажмите кнопку [7] для выделения буквы "R".
- 3 Нажмите кнопку [ENTER].

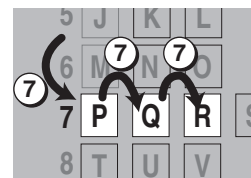

•Введение пробела

Нажмите кнопку [* CANCEL], затем нажмите кнопку [ENTER].

3 Нажмите кнопку [■] (ЗАДАТЬ).

Возвращение на предыдущий экран.

Остановка на середине

Нажмите кнопку [RETURN].
Текст не сохраняется.

DVD-R

Для вашей информации

При вводе длинного названия, после завершения, в Top Menu отображается только его часть (→ стр. 39). При вводе названия для наименования, название, отображаемое в Top Menu, можно просмотреть в окне "Титр в TOP MENU (DVD-R)".

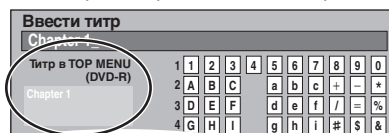

Изменение настроек аппарата

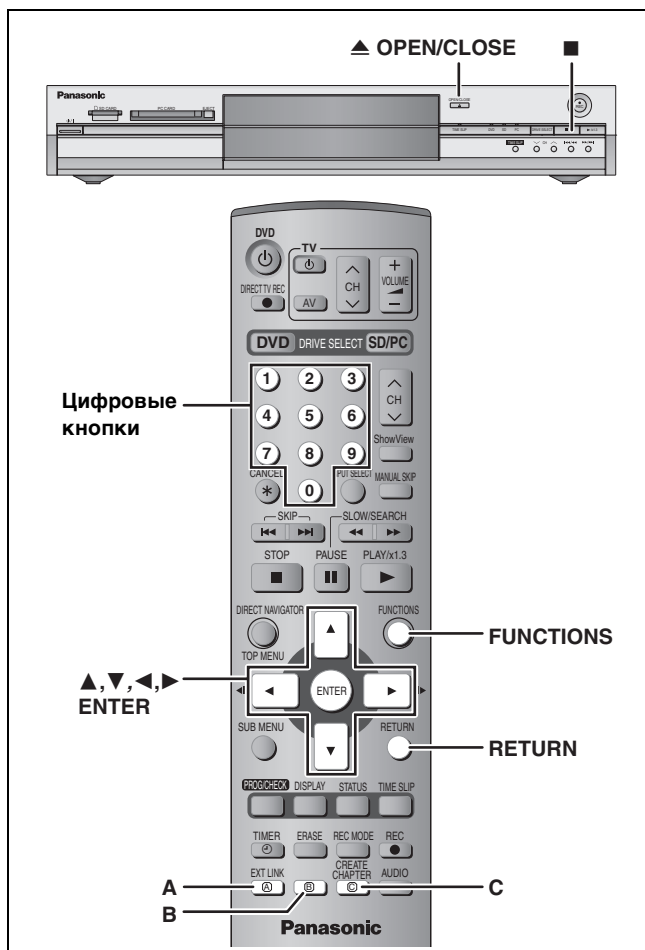

Общие процедуры

- 1 В режиме остановки
Нажмите кнопку [FUNCTIONS].
- 2 Нажав кнопку [▲, ▼, ◀, ▶],
выберите параметр “Нач. наст.” и
нажмите кнопку [ENTER].

Ярлыки Меню Опции

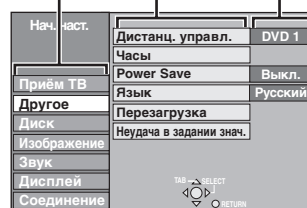

- 3 Нажав кнопку [▲, ▼], выберите
ярлык и нажмите кнопку [▶].
- 4 Нажав кнопку [▲, ▼], выберите
меню и нажмите кнопку [ENTER].
- 5 Нажав кнопку [▲, ▼], выберите
опцию и нажмите кнопку [ENTER].

Выход из экрана

Несколько раз нажмите кнопку [RETURN].

Возврат на предыдущий экран

Нажмите кнопку [RETURN].



Краткое содержание настроек

Настройки остаются неизменными даже при установке аппарата в режим ожидания.

Ярлыки	Меню	Опции (Исходные параметры подчеркнуты.)
Приём ТВ	Вручную (⇒ стр. 45)	
	Автонастройки возобновить (⇒ стр. 46)	
	Загрузить (⇒ стр. 46)	
Другое	Дистанц. управл. (⇒ стр. 13)	• <u>DVD 1</u> • DVD 2 • DVD 3
	Часы Автоматическая установка часов (⇒ стр. 47) Установка часов вручную (⇒ стр. 47)	
	Power Save • При установке “Power Save” на “Вкл.”, руководствуйтесь следующим. –Параметр “FL Дисплей” автоматически устанавливается на “Автоматический” (⇒ стр. 43). –Данная функция недействительна в режиме ожидания записи по таймеру. –При отключении аппарата, программы платного ТВ не могут просматриваться на телевизоре, так как сигнал от подключенного декодера не замкнут. Для просмотра, включите аппарат.	• Вкл.: Потребление электроэнергии снижается до минимума при установке аппарата в режим ожидания (⇒ стр. 48). • <u>Выкл.</u>
	Язык Выберите язык для данных меню и экранных сообщений.	• English • Deutsch • Français • Italiano • Español • Polski • <u>Русский</u>
	Перезагрузка Все настройки, за исключением цифровой информации уровня, пароля, и настройки времени, сбрасываются в исходные установки. Также отменяются программы записи по таймеру.	• Да • <u>Нет</u>
	Неудача в задании знач. се настройки, за исключением настроенных каналов, установок времени, страны, языка, языка диска, информации уровня, пароля и кода пульта ДУ сбрасываются в исходные установки.	• Да • <u>Нет</u>

Изменение настроек аппарата

Ярлыки	Меню	Опции (Исходные параметры подчеркнуты.)	
Диск	Язык Выберите язык для звучания, субтитров и меню диска. DVD-V ● Нажав кнопку [ENTER], отобразите следующие установки. ● Некоторые диски начинаются от определенного языка, несмотря на произведенные настройки. ● Для Английского/Французского/Немецкого/Итальянского/Испанского/Польского/Русского языков при скачивании с телевизора, и установки страны в Автонастройки в дополнительном программном модуле, язык (“Звуковая дорожка”/ “Menus”) будет таким же и параметр “Субтитр” будет установлен на “Автоматический”. ● Введите код (⇒ стр. 44) с использованием цифровых кнопок при выборе “Другие ****”. Если выбранный язык не имеется на диске, воспроизводится язык, установленный по умолчанию. Существуют диски, на которых можно переключать язык только на экранных меню (⇒ стр. 22).		
	Звуковая дорожка	<ul style="list-style-type: none"> ● Английский ● Французский ● Немецкий ● Итальянский ● Испанский ● Польский ● <u>Русский</u> ● Исходный: Выбирается исходный язык каждого диска. ● Другие **** 	
	Субтитр	<ul style="list-style-type: none"> ● <u>Автоматический</u>: При отсутствии языка, выбранного для “Звуковая дорожка”, субтитры такого языка отображаются автоматически, если имеются на диске. ● Английский ● Французский ● Немецкий ● Итальянский ● Испанский ● Польский ● <u>Русский</u> ● Другие **** 	
	Menus	<ul style="list-style-type: none"> ● Английский ● Французский ● Немецкий ● Итальянский ● Испанский ● Польский ● <u>Русский</u> ● Другие **** 	
	Уровни Установите номинальный уровень для ограничения воспроизведения DVD-Video-диска. Следуйте экранным инструкциям. При отображении экрана пароля, введите 4-значный пароль с использованием цифровых кнопок. ● Не забывайте пароль.	<ul style="list-style-type: none"> ● <u>8 Нет ограничений</u>: Можно воспроизводить все DVD-Video-диски. ● 1 - 7: Запрещение воспроизведения DVD-Video-дисков с соответствующими записанными ограничениями. ● 0 Закрывать Все: Запрещение воспроизведения всех DVD-Video-дисков. 	
	Время записи в режиме EP Выберите максимальное количество часов для записи в режиме EP (⇒ стр. 17, Режимы записи и приблизительное время записи).	<ul style="list-style-type: none"> ● EP (6Часов): Вы можете записать до 6 часов на неиспользуемом 4,7 Гб диске. ● EP (8Часов): Вы можете записать до 8 часов на неиспользуемом 4,7 Гб диске. 	
	Видео режим воспр. DVD-Audio Выберите “Вкл.” для воспроизведения DVD-Video содержания на некоторых DVD-Audio-дисках.	<ul style="list-style-type: none"> ● Вкл.: Установка возвращается на “Выкл.” при изменении диска или выключении аппарата. ● <u>Выкл.</u> 	
	Изображение	Comb Filter Выберите резкость картинки во время записи. Функция устанавливается на “Вкл.” при установке параметра “Система ТВ” на “NTSC” (⇒ стр. 46).	<ul style="list-style-type: none"> ● <u>Вкл.</u>: Картинка становится четкой и яркой. Обычно используется данная настройка. ● Выкл.: Выберите при записи картинок с шумом.
		Разрешение Hybrid VBR (⇒ стр. 49, VBR)	<ul style="list-style-type: none"> ● Автоматический: Разрешение автоматически настраивается для обеспечения эффективной записи с наименьшим блокирующим шумом. RAM ● <u>Фиксир.</u>: Разрешение фиксируется для предотвращения потери разрешения исходной картинки во время записи.
		Режим стоп-кадра Выберите тип картинки, отображаемой во время паузы (⇒ стр. 49, Кадры и поля).	<ul style="list-style-type: none"> ● <u>Автоматический</u> ● Попе: Выберите при возникновении дрожания изображения, если выбран параметр “Автоматический”. ● Кадр: Выберите, если текст малого размера или четкий рисунок просматривается нечетко при выбранном параметре “Автоматический”.
Непрерывное воспр-е Выбор режима воспроизведения для сегментов разделов списка воспроизведения.		<ul style="list-style-type: none"> ● <u>Вкл.</u>: Разделы списков воспроизведения воспроизводятся незаметно. Данная функция недействительна, если существует несколько типов звучания в списке воспроизведения, или при использовании функции Быстрый просмотр. Кроме того, расположение сегментов раздела может немного измениться. ● Выкл.: Точки перехода разделов списков воспроизведения проигрываются аккуратно, но картинка может замирать на мгновение. 	
Уменьшение помех входа AV Подавление шума видеокассеты во время копирования.	<ul style="list-style-type: none"> ● Вкл.: Функция подавления шума действует для поступающего видеосигнала. ● <u>Выкл.</u>: Функция шумоподавления отключена. Выберите, когда вы хотите записать источник в исходном виде. 		

Ярлыки	Меню	Опции (Исходные параметры подчеркнуты.)
Звук	ВОСПР. ×1.3 и звук во вр. поиска На некоторых дисках вы можете прослушивать звучание вне зависимости от данной установки.	<ul style="list-style-type: none"> ● <u>Вкл.</u>: Звучание слышится на первом уровне поиска вперед. ● <u>Выкл.</u>: Звучание во время поиска отсутствует. Функция Быстрый просмотр (⇒ стр. 23) недействительна.
	Компрессия динамич. уровня <u>DVD-V</u> (Только для Dolby Digital) Измените динамический диапазон для ночного просмотра.	<ul style="list-style-type: none"> ● <u>Вкл.</u> ● <u>Выкл.</u>
	Двухз. выбор звука Выберите запись основного или вторичного типа звучания: –При записи на DVD-R-диск –При записи звучания в LPCM. (⇒ ниже, “Режим аудио для записи XP”)	<ul style="list-style-type: none"> ● <u>M 1</u> ● <u>M 2</u> <p>Выбор данной функции при записи от внешнего источника на DVD-R-диск невозможен. Выберите звучание на другом оборудовании.</p>
	Цифров. вывод звука Измените настройке при подключении оборудования через терминал DIGITAL AUDIO OUT данного аппарата (⇒ стр. 9). ● Нажав кнопку [ENTER], отобразите следующие установки.	
	PCM ниже преобразование Выберите частоту стробирования 96 кГц или 88,2 кГц для воспроизведения звучания.	<ul style="list-style-type: none"> ● <u>Вкл.</u>: Сигналы конвертируются на 48 кГц или 44,1 кГц. (Выберите, если подключенное оборудование не может обрабатывать сигналы с частотой стробирования 96 кГц или 88,2 кГц.) ● <u>Выкл.</u>: Сигналы выводятся на частоте 96 кГц или 88,2 кГц. (Выберите, если подключенное оборудование может обрабатывать сигналы с частотой стробирования 96 кГц или 88,2 кГц.) <p>Сигналы конвертируются на 48 кГц или 44,1 кГц вне зависимости от настроек выше, если сигнал имеет частоту стробирования, превышающую 96 кГц или 88,2 кГц, или на диске установлена защита от копирования.</p>
	Dolby Digital  Выберите метод вывода сигнала, как “Bitstream”, что позволяет декодирование сигнала на подключенном оборудовании, или декодирование сигнала на данном аппарате и его вывод в формате “PCM” (2-канальный). DTS  MPEG Невыполнение надлежащих настроек может привести к шуму, что может испортить ваш слух и колонки, и несоответствующему выполнению цифровой записи.	<ul style="list-style-type: none"> ● <u>Bitstream</u>: При подключении к оборудованию с логотипом Dolby Digital. ● <u>PCM</u>: При подключении к оборудованию без логотипа Dolby Digital.
Режим аудио для записи XP Выберите тип звучания при записи в режиме XP.	<ul style="list-style-type: none"> ● <u>Dolby Digital</u> (⇒ стр. 49) ● <u>LPCM</u> (⇒ стр. 49) <p>–Качество картинки LPCM записей может быть ниже, чем качество обычной записи в режиме XP. –Звучание устанавливается на Dolby Digital даже при выборе LPCM при использовании режима записи за исключением режима XP. –При записи двуязычной передачи, сначала выберите тип звучания в “Двухз. выбор звука” (⇒ выше).</p>	
Режим звука для DV-входа Вы можете выбрать тип звучания при записи сигнала от входного DV терминала аппарата (⇒ стр. 35).	<ul style="list-style-type: none"> ● <u>Стерео 1</u>: Запись звучания (L1, R1). ● <u>Стерео 2</u>: Запись дополнительного звучания, например, дикторский текст (L2, R2) после исходной записи. ● <u>Микш.</u>: Запись Стерео 1 и Стерео 2. <p>При записи двуязычной передачи на DVD-R-диск или записи звучания в формате LPCM, сначала выберите тип звучания в “Двухз. выбор звука” (⇒ выше).</p>	
Дисплей	Сообщения на экране Выберите, отображать или нет сообщения о состоянии автоматически.	<ul style="list-style-type: none"> ● <u>Автоматический</u> ● <u>Выкл.</u>
	Серый фон Выберите “Выкл.”, если вы не хотите, чтобы аппарат отображал серый фон при слабом приеме.	<ul style="list-style-type: none"> ● <u>Вкл.</u> ● <u>Выкл.</u>
	FL Дисплей Изменение яркости дисплея аппарата. Данная настройка фиксируется на “Автоматический” при установке параметра “Power Save” (⇒ стр. 41) на “Вкл.”.	<ul style="list-style-type: none"> ● <u>Яркий</u> ● <u>Матовый</u> ● <u>Автоматический</u>: Дисплей темнеет во время воспроизведения, и мгновенно включается при нажатии на кнопку. Если аппарат отключен, все дисплеи отключаются. При использовании данного режима в режиме ожидания, можно снизить электропотребление.

Изменение настроек аппарата

Ярлыки	Меню	Опции (Исходные параметры подчеркнуты.)		
Соединение	Формат ТВ (⇒ стр. 12)	● 16:9	● <u>4:3</u>	● Letterbox
	Прогрессивн. (⇒ стр. 12)	● Вкл.	● <u>Выкл.</u>	
	Система ТВ (⇒ стр. 46)	● <u>PAL</u>	● <u>NTSC</u>	
	Вывод AV1 Выбор вывода сигнала от терминала AV1. Выберите "RGB (без компонента)" для вывода сигнала RGB. Выберите "Video (с компонентом)" или "S-Video (с компонентом)" для компонентного вывода.	<ul style="list-style-type: none"> ● <u>Video (с компонентом)</u> ● S-Video (с компонентом) ● RGB (без компонента) 		
	Нстройки AV2 Установите для соответствия подключенного оборудования. ● Нажав кнопку [ENTER], отобразите следующие установки.			
	Ввод AV2 Установите на "RGB (He NTSC)" при приеме или записи видеосигнала RGB от внешнего оборудования.	<ul style="list-style-type: none"> ● Video ● S-Video ● RGB (He NTSC) 		
	Соединение AV2 Данная настройка фиксируется на "Ext" при установке параметра "Система ТВ" на "NTSC" (⇒ стр. 46).	<ul style="list-style-type: none"> ● <u>Decoder:</u> При подключении декодера. ● <u>Ext:</u> При подключении видеоманитфона или спутникового ресивера. 		
	Ext Link Данная настройка не может выполняться, если "Система ТВ" установлен на "NTSC" (⇒ стр. 46).	<ul style="list-style-type: none"> ● <u>Ext Link 1:</u> При подключении цифрового ресивера, передающего особый записанный сигнал управления через 21-пиновый скартовый кабель. ● <u>Ext Link 2:</u> При подключении внешнего оборудования с функцией таймера. 		

Список кодов различных языков

Введите код, используя цифровые кнопки.

Абхазский: 6566	Валлийский: 6789	Итальянский: 7384	Малайский: 7783	Малайялам: 7776	Сербскохорватский: 8372	Украинский: 8575
Азербайджанский: 6590	Венгерский: 7285	Йоруба: 8979	Лингала: 7678	Мальтийский: 7784	Сингальский: 8373	Урду: 8582
Аймара: 6588	Волапук: 8679	Казахский: 7575	Литовский: 7684	Маори: 7773	Синдхи: 8368	Фарси: 7079
Албанский: 8381	Волоф: 8779	Камбоджийский: 7577	Латинский: 7665	Маратхи: 7782	Словенский: 8376	Фиджи: 7074
Амхарский: 6577	Вьетнамский: 8673	Каннада: 7578	Кашмирский: 7583	Молдавский: 7779	Словацкий: 8375	Финский: 7073
Английский: 6978	Галицийский: 7176	Каталонский: 6765	Кечуа: 8185	Монгольский: 7778	Сомалийский: 8379	Французский: 7082
Арабский: 6582	Голландский: 7876	Кашмирский: 7583	Киргизский: 7589	Науру: 7865	Суахили: 8387	Фризский: 7089
Армянский: 7289	Гренландский: 7576	Кечуа: 8185	Китайский: 9072	Немецкий: 6869	Суданский: 8385	Хауса: 7265
Ассамский: 6583	Греческий: 6976	Киргизский: 7589	Корейский: 7579	Непальский: 7869	Таджикский: 8471	Хинди: 7273
Афганский: 6565	Грузинский: 7565	Китайский: 9072	Корсиканский: 6779	Норвежский: 7879	Тагальский: 8476	Хорватский: 7282
Африкаанс: 6570	Гуарани: 7178	Корейский: 7579	Коса: 8872	Ория: 7982	Тайский: 8472	Чешский: 6783
Баскский: 6985	Гуджарати: 7185	Корсиканский: 6779	Курдский: 7585	Пенджабский: 8065	Тамильский: 8465	Шведский: 8386
Башкирский: 6665	Гэльский: 7168	Коса: 8872	Курдский: 7585	Персидский: 7065	Татарский: 8484	Шона: 8378
Белорусский: 6669	Датский: 6865	Курдский: 7585	Лаосский: 7679	Польский: 8076	Телугу: 8469	Эсперанто: 6979
Бенгальский: 6669	Датский: 6865	Курдский: 7585	Латинский: 7665	Португальский: 8084	Тибетский: 6679	Эстонский: 6984
Бенгальский: 6669	Зулусский: 9085	Лаосский: 7679	Латынь: 7665	Пушту: 8083	Тибетский: 6679	Яванский: 7487
Бирманский: 7789	Иврит: 7387	Латинский: 7665	Латынь: 7665	Ретороманский: 8277	Тибетский: 6679	Японский: 7465
Бихари: 6672	Идиш: 7473	Латынь: 7665	Лингала: 7678	Румынский: 8279	Тигриния: 8473	
Болгарский: 6671	Индонезийский: 7378	Лингала: 7678	Литовский: 7684	Русский: 8285	Тонга: 8479	
Бретонский: 6682	Интерлингва: 7365	Интерлингва: 7365	Македонский: 7775	Самоанский: 8377	Турецкий: 8482	
Бутанский: 6890	Ирландский: 7165	Ирландский: 7165	Малагасийский: 7771	Санскрит: 8365	Туркменский: 8475	
	Исландский: 7383	Исландский: 7383	Малайский: 7783	Сербский: 8382	Узбекский: 8590	
	Испанский: 6983	Испанский: 6983				

Для информации по управлению, смотрите стр. 41.

Приём ТВ

- 1 В режиме остановки
Нажмите кнопку [FUNCTIONS].
- 2 Нажав кнопку [▲, ▼, ◀, ▶],
выберите параметр “Нач. наст.” и
нажмите кнопку [ENTER].
- 3 Нажав кнопку [▲, ▼], выберите
параметр “Приём ТВ” и нажмите
кнопку [▶].

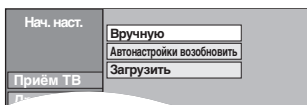

Вручную

Вы можете добавлять или удалять каналы, или изменять программные позиции.

- 4 Нажав кнопку [▲, ▼], выберите
параметр “Вручную” и нажмите
кнопку [ENTER].



Удаление программной позиции

Нажав кнопку [▲, ▼, ◀, ▶], выберите программную позицию и нажмите кнопку [A].

Добавление пустой программной позиции

Нажав кнопку [▲, ▼, ◀, ▶], выберите программную позицию и нажмите кнопку [B].

Перемещение ТВ станции на другую программную позицию

- 1 Нажав кнопку [▲, ▼, ◀, ▶], выберите программную позицию и нажмите кнопку [C].
- 2 Нажав кнопку [▲, ▼, ◀, ▶], выберите новую программную позицию, для которой вы хотите назначить телестанция и нажмите кнопку [ENTER].

Примечание

Если была выполнена процедура Загрузка предустановки (→ стр. 10), можно только удалять программную позицию.

Изменение установок настройки для отдельной программной позиции

- 5 Нажав кнопку [▲, ▼, ◀, ▶],
выберите
программную
позицию и нажмите
кнопку [ENTER].



Нажав кнопку [▲, ▼], выберите параметр и нажмите кнопку [▶].

Позиция	Изменение программной позиции, для которой были установлены телестанции Нажав кнопку [▲, ▼] или цифровые кнопки, выберите номер желаемой программной позиции, и нажмите кнопку [ENTER].
Название	Ввод или изменение названия телестанции Нажав кнопку [▲, ▼, ◀, ▶], введите название телестанции, и нажмите кнопку [ENTER]. Если в названии телестанции нужно вставить пробел, выберите знак пробела между “Z” и “*”.
Канал	Ввод новых телестанций или изменение номера канала существующей телестанции Нажав кнопку [▲, ▼] или цифровые кнопки, выберите номер канала желаемой телестанции. Подождите немного до настройки на желаемую телестанцию. После настройки на желаемую телестанцию, нажмите кнопку [ENTER].
Точ. наст.	Получение наилучшего качества настройки Нажав кнопку [▲, ▼], отрегулируйте до получения наилучшего качества, и нажмите кнопку [ENTER]. ●Нажмите кнопку [▶] для возврата на “Авто”.
Декодер	Предустановка каналов платного телевидения Нажав кнопку [▲, ▼], выберите параметр “Вкл.” и нажмите кнопку [ENTER].
Видео	Выбор типа видеосистемы При отсутствии цвета в картинке, нажав кнопку [▲, ▼], выберите параметр “PAL” или параметр “SECAM”, и нажмите кнопку [ENTER]. Авто: Данный аппарат автоматически распознает сигналы PAL и SECAM. PAL: Прием сигналов PAL. SECAM: Прием сигналов SECAM.
Режим звука	Выбор типа аудиоприема При плохом качестве звучания, нажав кнопку [▲, ▼], выберите “BG”, “DK” или “I” и нажмите кнопку [ENTER]. BG: PAL-BGH/SECAM-BG DK: PAL-DK/SECAM-DKK1 I: PAL-I
Моно	Выбор типа звучания для записи Нажав кнопку [▲, ▼], выберите “Вкл.”, если стереофоническое звучание искажено из-за плохих условий приема, или если вы хотите записать обычное (монофоническое) звучание от стереофонической, двуязычной или NICAM передачи, и нажмите кнопку [ENTER].
Загл. стр.	Ввод титульной страницы телетекста для канала Ввод номера титульной страницы позволяет аппарату автоматически записывать названия программы и телестанции. Нажимая кнопку [▲, ▼] или цифровые кнопки, введите номер и нажмите кнопку [ENTER]. ●Для нахождения правильной титульной страницы для телестанции, ссылаетесь на ее руководство телетекста.

- Вы можете произвести следующие две настройки, выбрав канал внешнего приема (AV1, AV2, AV3, AV4) на шаге 4.
- Видео (Авто/PAL/SECAM)
Для правильной записи, выполните соответствующие настройки для соответствия подключенного оборудования.
 - Загл. стр. (Авто/Выкл.)

Изменение настроек аппарата

Для информации по управлению, смотрите стр. 41.

Автонастройки возобновить, Загрузить

Вы можете перезапустить функцию автоматической настройки каналов, если процедура Загрузка предустановки или Автоматическая настройка (→ стр. 10, 11) была прервана по некоторым причинам.

После выполнения шагов 1–3 (→ стр. 45)

■ Автонастройки возобновить

4 Нажав кнопку [▲, ▼], выберите параметр “Автонастройки возобновить” и нажмите кнопку [ENTER].

5 Нажав кнопку [◀, ▶], выберите параметр “Да” и нажмите кнопку [ENTER].

Появится меню установки страны.

6 Нажав кнопку [▲, ▼, ▶, ▶], выберите страну и нажмите кнопку [ENTER].

Функция автоматической настройки начнет работать.

■ Загрузить

4 Нажав кнопку [▲, ▼], выберите параметр “Загрузить” и нажмите кнопку [ENTER].

5 Нажав кнопку [◀, ▶], выберите параметр “Да” и нажмите кнопку [ENTER].

Начинается загрузка с телевизора.

Выход из экрана

Несколько раз нажмите кнопку [RETURN].

Возврат на предыдущий экран

Нажмите кнопку [RETURN].

Система ТВ

При искажении картинки, измените установки для соответствия с подключенным оборудованием.

- 1** В режиме остановки
Нажмите кнопку [FUNCTIONS].
- 2** Нажав кнопку [▲, ▼, ▶, ▶], выберите параметр “Нач. наст.” и нажмите кнопку [ENTER].
- 3** Нажав кнопку [▲, ▼], выберите параметр “Соединение” и нажмите кнопку [▶].
- 4** Нажав кнопку [▲, ▼], выберите параметр “Система ТВ” и нажмите кнопку [ENTER].
- 5** Нажав кнопку [▲, ▼], выберите телевизионную систему и нажмите кнопку [ENTER].

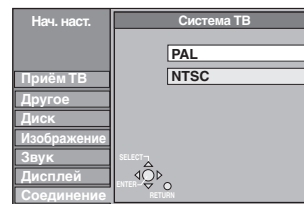

● PAL (исходная установка)

–Выберите при подключении к PAL или мультисистемному телевизору. Наименования, записанные с использованием NTSC, воспроизводятся по системе PAL 60.

–Выберите для записи телепрограмм и приеме сигналов PAL от другого оборудования.

● NTSC

–Выберите при подключении к телевизору системы NTSC. Телепрограммы не могут быть записаны соответствующим образом.

–Выберите для записи поступающего сигнала NTSC от другого оборудования.

- 6** Нажав кнопку [◀, ▶], выберите параметр “Да” и нажмите кнопку [ENTER].

Выход из экрана

Несколько раз нажмите кнопку [RETURN].

Возврат на предыдущий экран

Нажмите кнопку [RETURN].

■ Изменение всех настроек сразу (PAL ↔ NTSC)

В режиме остановки, удерживайте нажатыми кнопки [■] и [▲ OPEN/CLOSE] на основном аппарате на 5 или более секунд.

Список принимаемых телевизионных каналов

СИСТЕМА	VHF	UHF	Кабельное телевидение
BG	Стандарт CCIR (BGH)	CH E2–E12	CH S01–S05, M1–M10, U1–U10, S21–S41
DK	Восточная Европа (DKK1)	CH R1–R12	CH 44 МГц–470 МГц
I	Особый административный округ Китая и Соединенного Королевства Великобритании и Северной Ирландии (I) Гонконг	—	—

Установка часов

- Функция загрузки предустановки или автоматической настройки (→ стр. 10, 11) аппарата автоматически настраивает часы на правильное время. Однако, при выборе “Россия” в меню установки страны, функция автоматической установки часов недействительна. При некоторых условиях приема, автоматическая установка часов может быть невозможной. В таком случае, следуя шагам ниже, установите часы вручную.
- В случае отключения электроэнергии, установка часов остается в памяти примерно в течение 60 минут.

- 1** В режиме остановки
Нажмите кнопку [FUNCTIONS].
- 2** Нажав кнопку [▲, ▼, ◀, ▶], выберите параметр “Нач. наст.” и нажмите кнопку [ENTER].
- 3** Нажав кнопку [▲, ▼], выберите “Другое” и нажмите кнопку [▶].
- 4** Нажав кнопку [▲, ▼], выберите параметр “Часы” и нажмите кнопку [ENTER].

Установка часов вручную

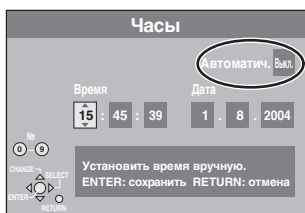

При выборе “Россия” как страны, поле “Автоматич.” не отображается в меню установки часов. Пропустите шаг 5.

- 5** Нажав кнопку [▲, ▼], выберите параметр “Выкл.” или параметр “Автоматич.”, и нажмите кнопку [ENTER].
- 6** Нажмите кнопку [◀, ▶] для выбора желаемого параметра для настройки.
Параметры переключаются следующим образом:
Часы ↔ Минуты ↔ Секунды ↔ День ↔ Месяц ↔ Год
- 7** Нажав кнопку [▲, ▼], измените установку.
Для настройки, вы также можете использовать цифровые кнопки.
- 8** По завершению настройки, нажмите кнопку [ENTER].
Часы начнут работать.

Автоматическая установка часов

Если телестанция передает сигнал установки времени, и если параметр “Автоматич.” в меню установки часов установлен на “Вкл.”, функция автоматического исправления часов сверяет время и при необходимости производит настройку по несколько раз в день.

- 5** Нажав кнопку [▲, ▼], выберите параметр “Вкл.” или параметр “Автоматич.”, и нажмите кнопку [ENTER].

Запускается режим автоматической настройки часов. По завершению настройки, появляется следующий экран.



Для остановки операции
Нажмите кнопку [RETURN].

Выход из экрана

Несколько раз нажмите кнопку [RETURN].

Возврат на предыдущий экран

Нажмите кнопку [RETURN].

Функция Child Lock

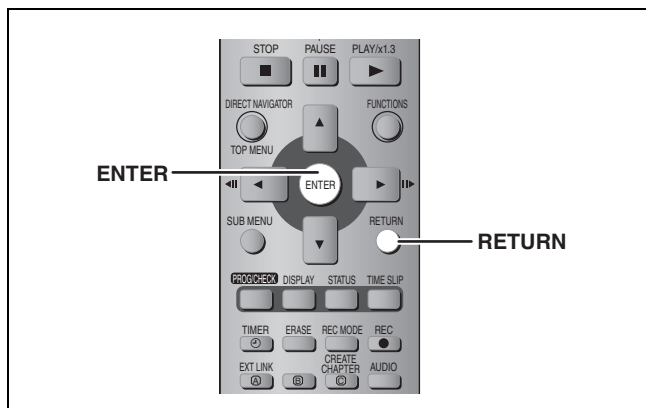

Функция Child Lock блокирует все кнопки на аппарате и пульте ДУ. Данная функция используется для предотвращения использования аппарата другими людьми.

Нажмите и удерживайте нажатыми кнопки [ENTER] и [RETURN] одновременно до появления индикации “X HOLD” на дисплее аппарата.



Если вы нажмете кнопку во время действия функции Child Lock, на дисплее отображается индикация “X HOLD”, и операция невозможна.

Отмена функции Child Lock

Нажмите и удерживайте нажатыми кнопки [ENTER] и [RETURN] одновременно до отключения индикации “X HOLD”.

Технические характеристики

Система записи Формат записи DVD Video (DVD-RAM),
Формат DVD-Video (DVD-R)

Записываемые диски
DVD-RAM-диск: 12 см 4,7 Гб, 12 см 9,4 Гб, 8 см 2,8 Гб
12 см 4,7 Гб (Вер. 2.1/3×-SPEED DVD-RAM Revision 1.0)
DVD-R-диск: 12 см 4,7 Гб, 8 см 1,4 Гб (для General Ver. 2.0)
12 см 4,7 Гб (для General Ver. 2.0/4×-SPEED DVD-R Revision 1.0)

Время записи Максимум 8 часов (на 4,7 Гб диске)
XP: Приблиз. 1 час, SP: Приблиз. 2 часа
LP: Приблиз. 4 часа, EP: Приблиз. 6 часов/8 часов

Воспроизводимые диски
DVD-RAM-диск: 12 см 4,7 Гб, 12 см 9,4 Гб, 8 см 2,8 Гб
12 см 4,7 Гб (Вер. 2.1/3×-SPEED DVD-RAM Revision 1.0)
DVD-R-диск: 12 см 4,7 Гб, 8 см 1,4 Гб (для General Ver. 2.0)
12 см 4,7 Гб (для General Ver. 2.0/4×-SPEED DVD-R Revision 1.0)
DVD-Video, DVD-Audio, Video CD, CD-Audio (CD-DA) диски
CD-R/RW (форматированные диски MP3, CD-DA, Video CD)

Устройство дисковод Высокоскоростной дисковод
(соответствует 4 скоростям для
DVD-R-диска и 3 скоростям для DVD-RAM-диска.)

Технические характеристики LASER

Продукт Класс I LASER (Датчик)
Длина волны: 795 нм, 658 нм
Мощность лазера:
Без выделения опасной радиации, с защитой для безопасности

Звучание

Записывающая система: Dolby Digital 2-канальный, Linear PCM
(режим XP, 2-канальный)

Аудиовыход: AV1/AV2 (21 пин), AV3/AV4 (штырьковое гнездо)
Уровень приема:

Стандартный: 0,5 эффективного напряжения,
полномасштабный:
2,0 эффективного напряжения при 1 кГц

Импеданс приема: Более 10 кΩ
Аудиовыход: AV1/AV2 (21 пин), Audio Out (штырьковое гнездо)

Уровень выхода:
Стандартный: 0,5 эффективного напряжения,
полномасштабный:
2,0 эффективного напряжения при 1 кГц

Импеданс выхода: Более 1 кΩ
Цифровой аудиовыход: Оптический терминал
(PCM, Dolby Digital, DTS, MPEG)

Телевизионная система

Система тюнера	Обхват каналов
PAL-DK SECAM-DKK1 (OIRT)	VHF: R1-R12 UHF: 21-69 Кабельное телевидение: 44 МГц-470 МГц
PAL-BGH SECAM-BG (CCIR)	VHF: E2-E12 UHF: E21-E69 Кабельное телевидение: S01-S05 M1-M10, U1-U10 S21-S41
PAL-I (Гонконг)	UHF: 21-69

Преобразователь радиочастотного вывода: Недоступен

Видео

Видеосистема:
SECAM (только прием)/цветной сигнал PAL, 625 строк, 50 полей
Цветной сигнал NTSC, 525 строк, 60 полей

Записывающая система: MPEG2 (Гибридная VBR)
Видеовход (SECAM/PAL/NTSC): AV1/AV2 (21 пин),
AV3/AV4 (штырьковое гнездо) 1 Vp-p 75 Ω, завершение

Видеовход S-Video (SECAM/PAL/NTSC):
AV2 (21 пин), AV3/AV4 (терминал S) 1 Vp-p 75 Ω, завершение

Ввод RGB (PAL): AV2 (21 пин) 0,7 Vp-p (PAL) 75 Ω, завершение
Видеовыход (PAL/NTSC): AV1/AV2 (21 пин),
Video Out (штырьковое гнездо) 1 Vp-p 75 Ω, завершение

Видеовыход S-Video (PAL/NTSC):
AV1 (21 пин), S-Video Out (терминал S) 1 Vp-p 75 Ω, завершение

Выход RGB (PAL/NTSC):
AV1 (21 пин) 0,7 Vp-p (PAL) 75 Ω, завершение

Выход для компонентного видео (NTSC 480P/480i, PAL 576P/576i)
Y: 1,0 Vp-p 75 Ω, завершение
Pb: 0,7 Vp-p 75 Ω, завершение
Pr: 0,7 Vp-p 75 Ω, завершение

Выход для компонентного видео (NTSC 480P/480i, PAL 576P/576i)
Y: 1,0 Vp-p 75 Ω, завершение
Pb: 0,7 Vp-p 75 Ω, завершение
Pr: 0,7 Vp-p 75 Ω, завершение

Выход для компонентного видео (NTSC 480P/480i, PAL 576P/576i)
Y: 1,0 Vp-p 75 Ω, завершение
Pb: 0,7 Vp-p 75 Ω, завершение
Pr: 0,7 Vp-p 75 Ω, завершение

Выход для компонентного видео (NTSC 480P/480i, PAL 576P/576i)
Y: 1,0 Vp-p 75 Ω, завершение
Pb: 0,7 Vp-p 75 Ω, завершение
Pr: 0,7 Vp-p 75 Ω, завершение

DV вход (PAL/NTSC) IEEE 1394 Standard, 4 пиновый

Слот для SD/PC карты Слот для карты памяти SD: 1 шт.
Слот для PC карты (Тип II): 1 шт.

Слот для карты памяти SD: 1 шт.
Слот для PC карты (Тип II): 1 шт.

Слот для карты памяти SD: 1 шт.
Слот для PC карты (Тип II): 1 шт.

Слот для карты памяти SD: 1 шт.
Слот для PC карты (Тип II): 1 шт.

Слот для карты памяти SD: 1 шт.
Слот для PC карты (Тип II): 1 шт.

Слот для карты памяти SD: 1 шт.
Слот для PC карты (Тип II): 1 шт.

Слот для карты памяти SD: 1 шт.
Слот для PC карты (Тип II): 1 шт.

Слот для карты памяти SD: 1 шт.
Слот для PC карты (Тип II): 1 шт.

Слот для карты памяти SD: 1 шт.
Слот для PC карты (Тип II): 1 шт.

Слот для карты памяти SD: 1 шт.
Слот для PC карты (Тип II): 1 шт.

Слот для карты памяти SD: 1 шт.
Слот для PC карты (Тип II): 1 шт.

Слот для карты памяти SD: 1 шт.
Слот для PC карты (Тип II): 1 шт.

Слот для карты памяти SD: 1 шт.
Слот для PC карты (Тип II): 1 шт.

Слот для карты памяти SD: 1 шт.
Слот для PC карты (Тип II): 1 шт.

Слот для карты памяти SD: 1 шт.
Слот для PC карты (Тип II): 1 шт.

Слот для карты памяти SD: 1 шт.
Слот для PC карты (Тип II): 1 шт.

Слот для карты памяти SD: 1 шт.
Слот для PC карты (Тип II): 1 шт.

Слот для карты памяти SD: 1 шт.
Слот для PC карты (Тип II): 1 шт.

Слот для карты памяти SD: 1 шт.
Слот для PC карты (Тип II): 1 шт.

Слот для карты памяти SD: 1 шт.
Слот для PC карты (Тип II): 1 шт.

Слот для карты памяти SD: 1 шт.
Слот для PC карты (Тип II): 1 шт.

Слот для карты памяти SD: 1 шт.
Слот для PC карты (Тип II): 1 шт.

Слот для карты памяти SD: 1 шт.
Слот для PC карты (Тип II): 1 шт.

Слот для карты памяти SD: 1 шт.
Слот для PC карты (Тип II): 1 шт.

Слот для карты памяти SD: 1 шт.
Слот для PC карты (Тип II): 1 шт.

Слот для карты памяти SD: 1 шт.
Слот для PC карты (Тип II): 1 шт.

Слот для карты памяти SD: 1 шт.
Слот для PC карты (Тип II): 1 шт.

Слот для карты памяти SD: 1 шт.
Слот для PC карты (Тип II): 1 шт.

Слот для карты памяти SD: 1 шт.
Слот для PC карты (Тип II): 1 шт.

Слот для карты памяти SD: 1 шт.
Слот для PC карты (Тип II): 1 шт.

Слот для карты памяти SD: 1 шт.
Слот для PC карты (Тип II): 1 шт.

Слот для карты памяти SD: 1 шт.
Слот для PC карты (Тип II): 1 шт.

Слот для карты памяти SD: 1 шт.
Слот для PC карты (Тип II): 1 шт.

Слот для карты памяти SD: 1 шт.
Слот для PC карты (Тип II): 1 шт.

Слот для карты памяти SD: 1 шт.
Слот для PC карты (Тип II): 1 шт.

Слот для карты памяти SD: 1 шт.
Слот для PC карты (Тип II): 1 шт.

Слот для карты памяти SD: 1 шт.
Слот для PC карты (Тип II): 1 шт.

Слот для карты памяти SD: 1 шт.
Слот для PC карты (Тип II): 1 шт.

Слот для карты памяти SD: 1 шт.
Слот для PC карты (Тип II): 1 шт.

Слот для карты памяти SD: 1 шт.
Слот для PC карты (Тип II): 1 шт.

Слот для карты памяти SD: 1 шт.
Слот для PC карты (Тип II): 1 шт.

Слот для карты памяти SD: 1 шт.
Слот для PC карты (Тип II): 1 шт.

Слот для карты памяти SD: 1 шт.
Слот для PC карты (Тип II): 1 шт.

Слот для карты памяти SD: 1 шт.
Слот для PC карты (Тип II): 1 шт.

Слот для карты памяти SD: 1 шт.
Слот для PC карты (Тип II): 1 шт.

Слот для карты памяти SD: 1 шт.
Слот для PC карты (Тип II): 1 шт.

Слот для карты памяти SD: 1 шт.
Слот для PC карты (Тип II): 1 шт.

Слот для карты памяти SD: 1 шт.
Слот для PC карты (Тип II): 1 шт.

Слот для карты памяти SD: 1 шт.
Слот для PC карты (Тип II): 1 шт.

Слот для карты памяти SD: 1 шт.
Слот для PC карты (Тип II): 1 шт.

Слот для карты памяти SD: 1 шт.
Слот для PC карты (Тип II): 1 шт.

Слот для карты памяти SD: 1 шт.
Слот для PC карты (Тип II): 1 шт.

Слот для карты памяти SD: 1 шт.
Слот для PC карты (Тип II): 1 шт.

Слот для карты памяти SD: 1 шт.
Слот для PC карты (Тип II): 1 шт.

Слот для карты памяти SD: 1 шт.
Слот для PC карты (Тип II): 1 шт.

Слот для карты памяти SD: 1 шт.
Слот для PC карты (Тип II): 1 шт.

Слот для карты памяти SD: 1 шт.
Слот для PC карты (Тип II): 1 шт.

Слот для карты памяти SD: 1 шт.
Слот для PC карты (Тип II): 1 шт.

Слот для карты памяти SD: 1 шт.
Слот для PC карты (Тип II): 1 шт.

Слот для карты памяти SD: 1 шт.
Слот для PC карты (Тип II): 1 шт.

Слот для карты памяти SD: 1 шт.
Слот для PC карты (Тип II): 1 шт.

Слот для карты памяти SD: 1 шт.
Слот для PC карты (Тип II): 1 шт.

Слот для карты памяти SD: 1 шт.
Слот для PC карты (Тип II): 1 шт.

Слот для карты памяти SD: 1 шт.
Слот для PC карты (Тип II): 1 шт.

Слот для карты памяти SD: 1 шт.
Слот для PC карты (Тип II): 1 шт.

Слот для карты памяти SD: 1 шт.
Слот для PC карты (Тип II): 1 шт.

Электропотребление в режиме ожидания:
Приблиз. 3 Ватта (Режим энергосбережения)

Примечание

Технические характеристики могут изменяться без предварительного уведомления.
Вес и габариты указаны приблизительно.

Справочная информация

Динамический диапазон

Динамический диапазон - это разница между звучанием самого низкого уровня, которое может прослушиваться сквозь шум оборудования, и звучанием наивысшего уровня перед искажением.

Сжатие динамического диапазона означает понижение разрыва между самым громким и самым мягким звучаниями. Это означает, что прослушивание звучания на низких уровнях громкости не приводит к понижению четкости прослушивания диалога.

Дисковод

Для данного аппарата, подразумевается диск (DVD), SD карта (SD) и PC карта (PC). Они производят чтение и запись данных.

Завершение

Процесс, делающий возможным воспроизведение записанных CD-R, CD-RW, DVD-R-дисков, др., на оборудовании, воспроизводящем такие виды носителей. Вы можете выполнить процедуру завершения DVD-R-диска на данном аппарате. После завершения диск становится только воспроизводимым и последующая запись или редактирование невозможно.

Защита

Вы можете установить защиту данных от случайного удаления, воспользовавшись функцией защиты от записи, или функцией защиты от удаления.

Кадры и поля

Кадр - это единое отображение, из которых состоит видеокартинка, просматриваемая на телевизоре. Каждый кадр состоит из двух полей.

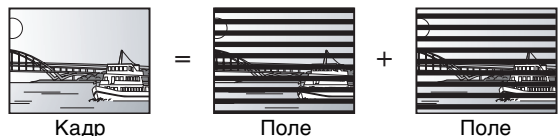

- Кадр все же отображает два поля, что может привести к некоторому размытию границ, но общая картинка имеет лучшее качество.
- Поле отображает менее распознаваемую картинку, делая ее грубее, но при этом отсутствует размытие.

Микширование

Это процесс микширования многоканальных аудиосигналов, содержащихся на некоторых дисках, на два канала. Это полезно при прослушивании 5.1-канального аудиосигнала, содержащегося на DVD, через колонки телевизора. Некоторые диски не поддерживают микширование, и, в таком случае, данный аппарат может выводить только два фронтальных канала.

Папка

Это место на DVD-RAM-диске или карте памяти, где вместе хранятся группы данных. Для данного аппарата, подразумевается место хранения фотоснимков (JPEG, TIFF).

Пиктограмма

Означает миниатюрное представление картинки, используемое для отображения множества картинок в форме списка.

Прогрессив/Интерлейс

Видеосигнал стандарта PAL содержит 625 (или 576) интерлейсных (I) строк сканирования, в то самое время как прогрессивное сканирование, известное как 625P (или 576P), содержит вдвое больше строк сканирования. В стандарте NTSC, данные виды известны как 525I (или 480I) и 525P (или 480P) соответственно.

Используя прогрессивное подключение, вы можете насладиться просмотром видеосигнала с высоким разрешением, записанном на таких носителях информации как DVD-Video.

Для просмотра видеосигнала, ваш телевизор должен поддерживать прогрессивное подключение. Телевизоры Panasonic с входными терминалами 625 (576)/50I · 50P, 525 (480)/60I · 60P поддерживают прогрессивное подключение.

Управление воспроизведением (PBC)

При наличии системы контроля воспроизведения на Video CD-диске, вы можете использовать меню для выбора сцен и информации. (Данный аппарат совместим с версией 2.0 и 1.1.)

Фильмы и видео

DVD-Video-диски записываются с использованием типа фильма или видео. Данный аппарат может определить использованный тип, и затем выбрать наиболее подходящий метод прогрессивного вывода.

Для системы PAL

Фильм состоит из 25 кадров в секунду.

Видео состоит из 50 полей в секунду (один кадр состоит из двух полей).

Для системы NTSC

Фильм состоит из 24 или 30 кадров в секунду, и обычно художественные фильмы состоят из 24 кадров в секунду.

Видео состоит из 60 полей в секунду (один кадр состоит из двух полей).

Форматирование

Форматирование - это процесс, после выполнения которого можно произвести запись на DVD-RAM-диске с использованием записывающего оборудования.

Вы можете отформатировать DVD-RAM-диск или карты памяти на данном аппарате. При форматировании, все содержание удаляется и не может восстанавливаться.

Частота стробирования

Стробирование - это процесс превращения высот образца звуковой волны (аналоговый сигнал), взятых в течение установленного периода, в цифровой формат (цифровое кодирование). Частота стробирования - это количество образцов, взятых в секунду, и чем больше их количество, тем более правдоподобно можно воспроизвести оригинальное звучание.

Bitstream (Битовый поток)

Это цифровая форма многоканальной аудиоинформации (например, 5.1 каналов) до декодирования на различные каналы.

CPRM (Content Protection for Recordable Media)

CPRM - это технология, используемая для защиты трансляций, позволяющих выполнить запись только одной копии. Такие трансляции могут быть записаны только с использованием магнитофонов и дисков, совместимых с технологией CPRM.

Dolby Digital

Это метод кодирования цифровых сигналов, разработанный Dolby Laboratories. Кроме стереофонического (2-канального) звучания, данные сигналы могут также быть и многоканального звучания. При использовании данного метода большой объем аудиоинформации может быть записан на одном диске.

При записи на данном аппарате Dolby Digital (2-канала) является изначальным звучанием.

DPOF (Digital Print Order Format)

DPOF является стандартным форматом печати для фотоснимков, сделанных цифровой фотокамерой и др. Он используется для автоматической печати в ателье провки фотографий или на домашнем принтере.

DTS (Digital Theater Systems)

Данная система окружающего звучания используется в многих кинотеатрах. Существует хорошее разделение между каналами, таким образом делая возможным реалистичные звуковые эффекты.

JPEG (Joint Photographic Experts Group)

Данная система используется для сжатия/декодирования цветных фотоснимков. При выборе JPEG как системы хранения на цифровых фотокамерах и др., данные сжимаются в пределах 1/10-1/100 от оригинального размера.

Преимуществом JPEG является малый уровень снижения качества картинки, учитываая уровень сжатия.

LPCM (Linear PCM)

Это несжатые цифровые сигналы, схожие с теми, имеющимися на CD-диске. Звучание LPCM возможно при записи в режиме XP.

MP3 (MPEG Audio Layer 3)

Метод сжатия звучания, при котором звучание сжимается до одного десятого от исходного размера без ощутимой потери качества звучания. Вы можете воспроизводить фонограммы в формате MP3, записанные на CD-R и CD-RW-дисках.

Pan&Scan (Панорама и сканирование)/Letterbox (Почтовый конверт)

Говоря вообще, программы DVD-Video произведены с учетом того, что они будут просматриваться на широкоэкранных телевизорах (соотношение сторон 16:9), и это часто приводит к тому, что изображение не помещается на обычных (соотношение сторон 4:3) телевизорах. Два стиля картинки "Pan & Scan" и "Letterbox" имеют дело с данной проблемой.

Pan & Scan: Обрезает стороны, позволяя поместить картинку на экран.



Letterbox: Путем отображения черных полосок с верхней и нижней сторон картинки, позволяет воспроизвести картинку с соотношением сторон 16:9.



TIFF (Tag Image File Format)

Данная система используется для сжатия/декодирования цветных фотоснимков. Общий формат для хранения высококачественного изображения на цифровых фотокамерах или других устройствах.

VBR (Variable bitrate)

Это метод видеозаписи, при котором можно отрегулировать скорость передачи в битах в соответствии с видеосигналом.

Справочная информация

Функция Q Link

Данная функция действительна только тогда, когда аппарат подключен к телевизору с функцией Q Link или другой подобной функцией через 21-пиновый скарттовый кабель полного соединения.

Функция Q Link обладает следующими возможностями:

- **Загрузка с телевизора***

При подключении аппарата к телевизору, информация списка телестанций автоматически копируется с телевизора на аппарат, и телестанциям присваиваются программные позиции в точно таком же порядке как и на телевизоре.

- **Прямая запись с телевизора**

Просто нажав кнопку [● DIRECT TV REC], вы можете произвести одновременную запись программы, просматриваемой на телевизоре.

- **Автоматическое включение телевизора/DVD-магнитофона***

Даже если телевизор и аппарат выключены (режим ожидания), нажатие кнопки [▶] (PLAY), [DIRECT NAVIGATOR, TOP MENU], [ShowView] или [PROG/CHECK] приведет к автоматическому включению телевизора и аппарата.

Если телевизор выключен (режим ожидания) и аппарат включен, телевизор автоматически включается при нажатии кнопки [FUNCTIONS] или [▶] (PLAY), или при установке диска (кроме DVD-RAM-диска и DVD-R-диска).

- **Автоматическая установка DVD магнитофона в режим ожидания ***

При выключении телевизора, аппарат также выключается. Однако, данная функция действует только в режиме остановки.

Данная функция недоступна при выполнении следующих операций: Загрузка предустановки, Автоматическая настройка, Автоматическая настройка часов и Ручная настройка.

Данная функция также не действует при выборе DVD-дисководов и аудио CD-диске в дисковом де.

- **Экранные сообщения***

Во время просмотра телевизионной программы, на телеэкране возникают следующие сообщения, содержащие информацию о состоянии аппарата:

Сообщение	Сообщение появляется, если:
Эта программа уже началась	Началась запись по таймеру.
Установите на режим ожид. таймера	Аппарат не находится в режиме ожидания таймера за 10 минут до времени начала запрограммированной записи (сообщение появляется каждую минуту в течение 10 минут).
Режим записи по таймеру	Во время нахождения аппарата в режиме записи по таймеру, была нажата кнопка [● REC] или [ShowView].

В зависимости от типа используемого телевизора, вышеуказанные сообщения могут неправильно отображаться.

* Данные операции действительны только при подключении аппарата к телевизору с функцией Q Link.

Примечание

Если функция "Power Save" установлена на "Вкл.", функция прямой записи с телевизора недействительна при выключении аппарата (режим ожидания).

VPS (Video Programme System)/PDC (Programme Delivery Control)

VPS или PDC - это очень удобная система, при которой телепрограммы, установленные для записи по таймеру, записываются от самого начала до конца, даже если само время трансляции не совпадает с запланированным временем из-за задержки начала программы или продления ее продолжительности. Также, если программа была прервана по причине, например, передачи экстренных сообщений, операция записи автоматически приостанавливается, и возобновляется при возобновлении трансляции программы.

В зависимости от сигналов, посылаемых от телестанций, система VPS/PDC может работать не соответствующим образом, даже если функция "VPS/PDC" была установлена на "Вкл."

Для получения более подробной информации, пожалуйста, обратитесь к местным телестанциям.

- **В случае записи с использованием функции VPS/PDC, используйте правильное время (время VPS/PDC) для записи телепрограмм.**

Установите функцию "VPS/PDC" на "ВЫКЛ.", если время записи не соответствует правильному времени (время VPS/PDC).

Произведение записи с использованием функции VPS/PDC невозможно даже при разнице в одну минуту между установленным временем (время VPS/PDC) и правильным временем. Вы можете узнать правильное время (время VPS/PDC) из телетекста, газеты или журнала, или другого источника.

- **Если времена записи трансляции, установленные для записи по таймеру, пересекаются друг с другом (вне зависимости от использования функции VPS/PDC), запись, начинающаяся раньше, всегда имеет приоритет над записью, начинающейся позже, и программы с более поздним временем начала начнется только после завершения предыдущей записи.**

- Если сигнал VPS/PDC исчезает по причине слабого сигнала трансляции, или если телестанция не передает обычный сигнал VPS/PDC, запись по таймеру будет выполняться в обычном режиме (без функции VPS/PDC), даже если при установке функции VPS/PDC для данной записи. В таком случае, даже если запись по таймеру была произведена, все запрограммированные данные не будут отменены в тот момент, а остаются в памяти, и удаляются только в 4 часа утра через два дня.
- Времена начала программ, указанные в газетах или журналах, могут быть позже изменены. Во время программирования записи программы, начало которой было в последующем изменено, установите функцию "VPS/PDC" на "ВЫКЛ.". Особое внимание должно быть уделено при программировании с использованием функции ShowView, так как в некоторых странах функция "VPS/PDC" автоматически устанавливается на "Вкл." (→ ниже).
- Если программа, указанная в газете или журнале, имеет два номера ShowView, используйте номер ShowView для VPS/PDC, если вы хотите произвести запись по VPS/PDC с использованием функции ShowView для программирования.
- Исходные установки для функции "VPS/PDC" различаются в зависимости от страны. Воспользуйтесь следующей таблицей.

	При программировании с использованием функции ShowView	При изменении времени начала программы для программы с использованием функции ShowView	При программировании вручную
Германия, другие страны	Вкл.	Вкл.	Вкл.
Польша, Чехия, Венгрия, Россия	Выкл.	Выкл.	Выкл.

● Если передающая телестанция не транслирует сигналы VPS/PDC, под индикацией "VPS/PDC" в меню установки таймера загорается "----".

● Начало записей может быть неправильно записано в некоторых случаях.

Часто задаваемые вопросы

Установка		Стр.
Какое оборудование необходимо для воспроизведения многоканального окружающего звучания?	<ul style="list-style-type: none"> ● DVD-Video-диск: Вы можете воспроизводить многоканальное звучание DVD-Video-диска, выполнив цифровое подключение усилителя, оборудованного декодером Dolby Digital, DTS или MPEG. ● DVD-Audio-диск: Данный аппарат воспроизводит DVD-Audio-диск на 2 канала. Вы не можете воспроизвести многоканальное окружающее звучание. 	9 —
Можно ли напрямую подключить наушники или колонки к аппарату?	<ul style="list-style-type: none"> ● Вы не можете выполнить прямое подключение к аппарату. Подключите через усилитель и т.д. 	9
На телевизоре имеется скартвый терминал и входной терминал для компонентных видеосигналов. К какому терминалу следует подключиться?	<ul style="list-style-type: none"> ● Если у вас имеется обычный телевизор (ЭЛТ: электронно-лучевая трубка), рекомендуется использование скартового терминала. Выполнив подключение к цветному телевизору, поддерживающему формат RGB, вы сможете просматривать высококачественное цветное видеоизображение формата RGB от данного аппарата. ● Если у вас имеется ЖК/плазменный телевизор или ЖК проектор, поддерживающий прогрессивное подключение, произведите подключение через терминалы для компонентных видеосигналов для получения высококачественного прогрессивного видеоизображения. ● Если у вас имеется ЭЛТ телевизор или мультисистемный телевизор с использованием режима PAL, совместимый с прогрессивным сканированием, выполнение прогрессивного подключения не рекомендуется, так как это может вызвать некоторые колебания. 	7, 8
Поддерживает ли мой телевизор прогрессивное подключение?	<ul style="list-style-type: none"> ● Телевизоры Panasonic с входными терминалами 625 (576)/50i · 50P, 525 (480)/60i · 60P поддерживают прогрессивное подключение. Если у вас имеется телевизор другой марки, для получения информации, обратитесь к производителю. 	—
Диск		Упаковка
Можно ли воспроизвести DVD-Video, DVD-Audio и Video CD диски, приобретенные в другой стране?	<ul style="list-style-type: none"> ● Воспроизведение DVD-Video-диска, региональный номер которого не содержит "5" или "ALL", невозможно. 	—
Можно ли воспроизвести DVD-Video-диск без регионального номера?	<ul style="list-style-type: none"> ● Региональный номер DVD-Video-диска обозначает, что данный диск соответствует стандарту. Воспроизведение дисков без регионального номера невозможно. 	—
Пожалуйста, расскажите о совместимости DVD-R и DVD-RW дисков с данным аппаратом.	<ul style="list-style-type: none"> ● Данный аппарат записывает и воспроизводит DVD-R-диски. Однако, запись на завершенных DVD-R-дисках невозможна. 	—
	<ul style="list-style-type: none"> ● Данный аппарат также записывает и воспроизводит диски, поддерживающие высокоскоростную запись. 	—
	<ul style="list-style-type: none"> ● Данный аппарат не записывает или воспроизводит DVD-RW-диски. 	—
Пожалуйста, расскажите о совместимости CD-R и CD-RW дисков с данным аппаратом.	<ul style="list-style-type: none"> ● Данный аппарат воспроизводит CD-R/CD-RW-диски (диски с аудиозаписями), записанные в одном из следующих стандартов: CD-DA, MP3 или Video CD. Закройте сеансы или завершите диск после записи. ● Запись на CD-R или CD-RW дисках на данном оборудовании невозможна. 	14, 25 —
Запись		
Можно ли произвести запись с приобретенных видеокассет или DVD-дисков?	<ul style="list-style-type: none"> ● Большинство продающихся видеокассет и DVD-дисков записаны с технологией защиты от копирования, поэтому, обычно невозможно произвести запись от них. 	—
Можно ли воспроизвести DVD-R-диск, записанный на данном аппарате, на другом оборудовании?	<ul style="list-style-type: none"> ● Вы можете воспроизвести DVD-R-диск на проигрывателях, позволяющих воспроизведение DVD-R-дисков только тогда, когда диск завершен на данном аппарате; однако, в зависимости от условий записи, воспроизведение может быть невозможно. 	39
Сколько раз можно записать на DVD-RAM-диске?	<ul style="list-style-type: none"> ● В зависимости от условий использования, вы можете записывать на диске до 100.000 раз. 	—
Можно ли записать цифровые аудиосигналы на данном аппарате?	<ul style="list-style-type: none"> ● Запись цифровых сигналов невозможна. Цифровые аудиотерминалы данного аппарата предназначены только для вывода сигналов. (Звучание, записанное с использованием функции автоматической DV записи, например, от цифровой видеокамеры, записывается в цифровом формате.) 	—
Можно ли записать цифровой аудиосигнал, воспроизводимый данным аппаратом, на другом оборудовании?	<ul style="list-style-type: none"> ● Вы можете произвести запись при использовании сигнала PCM. При записи DVD-диска, установите следующие настройки для параметра "Цифров. вывод звука" в меню Нач. наст. —PCM нижнее преобразование: Вкл. —Dolby Digital/DTS/MPEG: PCM ● Однако, это доступно только тогда, когда разрешено выполнение цифровой записи с диска, и записывающее оборудование поддерживает частоту стробирования 48 кГц. ● Запись сигналов формата MP3 невозможна. 	43 —
	Можно ли переключиться на двуязычный режим во время записи?	<ul style="list-style-type: none"> ● Вы можете при записи DVD-RAM-диск. Просто нажмите кнопку [AUDIO]. ● Невозможно при записи на DVD-R-диск. Переключитесь до записи, используя функцию "Двуяз. выбор звука" в меню Нач. наст.

Сообщения об ошибках

На телевизоре

		Стр.
Нельзя завершить запись.	<ul style="list-style-type: none"> Программа была защищена от копирования. Диск может быть заполненным. 	—
Нельзя воспроизвести эту программу. Система ТВ отличается от заданной. Для воспроизведения этой прог., изменить сист. ТВ в "Нач. Наст."	<ul style="list-style-type: none"> Была попытка воспроизведения наименования, записанного с использованием системы кодирования, отличающейся от системы телевизора, выбранной на аппарате в данный момент. Переключите установку "Система ТВ" на данном аппарате для соответствия. 	46
Нельзя записать на диск.	<ul style="list-style-type: none"> Диск может быть загрязнен или поцарапан. Форматирование Microdrive или переносного жесткого диска на данном аппарате невозможно. 	57
Проверить диск.		—
Невозможно форматировать.		
Невозможно воспроизвести на устройстве.	<ul style="list-style-type: none"> Была попытка воспроизведения несовместимого изображения. Выключите аппарат и заново вставьте карту. 	26 26
Нельзя записать. Диск полный.	<ul style="list-style-type: none"> Создайте свободное пространство, удалив ненужные наименования. RAM (Свободное дисковое пространство не увеличивается даже после удаления записи на DVD-R-диске.) Используйте новый диск. 	24, 31, 38, 39
Нельзя записывать. Превышено макс. кол-во титров.		—
Произошла ошибка. Нажать ENTER.	<ul style="list-style-type: none"> Нажмите кнопку [ENTER] для начала процесса восстановления. Управление аппаратом во время процесса восстановления невозможно (на дисплее аппарата появляется индикация "SELF CHECK"). 	—
Нет диска	<ul style="list-style-type: none"> Диск может быть установлен верхней стороной вниз. 	—
Нет папок.	<ul style="list-style-type: none"> В данном аппарате отсутствует совместимая папка. 	15
Нет карты PC Нет карты SD Не годн. карта PC. Карта SD недействительна.	<ul style="list-style-type: none"> Карта не вставлена. Если данное сообщение отображается для установленной совместимой карты, выключите аппарат, извлеките и заново установите карту. Установлена несовместимая карта или формат карты не совпадает. 	26 15
Нет достаточно места на диске назначения копирования.	<ul style="list-style-type: none"> Создайте свободное пространство, удалив ненужные пункты. 	24, 27, 31, 34, 38, 39
Заменить диск.	<ul style="list-style-type: none"> Проблема может заключаться в диске. Нажав кнопку [▲ OPEN/CLOSE] на основном аппарате, извлеките его и проверьте на наличие царапин или грязи. (При открытии дисковода, аппарат автоматически выключается.) 	57
Незакончен процесс записи на диск.	<ul style="list-style-type: none"> Аппарат не может записать на установленном диске. Установите DVD-RAM-диск или незавершенный DVD-R-диск. Был установлен неотформатированный DVD-RAM-диск. Отформатируйте диск на данном аппарате. 	— 39
Этот диск не правильно форматирован. Необходимо форматирование, исп. Управление диском.		
⊘	<ul style="list-style-type: none"> Выполнение операции запрещено аппаратом или диском. 	—

На дисплее аппарата

HARD ERR	<ul style="list-style-type: none"> Если ничего не изменилось после выключения и включения аппарата, обратитесь к дилеру, у которого аппарат был приобретен. 	—
NO READ	<ul style="list-style-type: none"> Диск загрязнен или сильно поцарапан. Аппарат не может произвести запись, воспроизведение или редактирование. Закончился используемый DVD-RAM/PD очиститель линзы. Нажав кнопку [▲ OPEN/CLOSE] на основном аппарате, извлеките диск. 	57
PROG FULL	<ul style="list-style-type: none"> Уже имеется 16 программ таймера. Удалите ненужные программы таймера. 	21
REMOTE DVD □ (□ означает номер.)	<ul style="list-style-type: none"> Пульт ДУ и основной аппарат используют различные коды. Поменяйте код на пульте ДУ.  <p>Одновременно нажмите и удерживайте нажатыми кнопку [ENTER] и указанную цифровую кнопку на более чем 2 секунды.</p>	13
SELF CHECK	<ul style="list-style-type: none"> Аппарат включается. Подождите до отключения сообщения. 	—
U14	<ul style="list-style-type: none"> Аппарат перегрет. Аппарат устанавливается в режим ожидания для безопасности. Подождите примерно 30 минут до отключения сообщения. При установке аппарата, выберите хорошо проветриваемое место. Не закрывайте охлаждающий вентилятор, установленный в задней части аппарата. 	—
U99	<ul style="list-style-type: none"> Аппарат не работает соответствующим образом. Нажав кнопку [⏻] на основном аппарате для установки аппарата в режим ожидания. Теперь снова нажмите кнопку [⏻] на основном аппарате для включения аппарата. 	—
UNSUPPORT	<ul style="list-style-type: none"> Был установлен диск, который не может воспроизводиться или записываться на аппарате. 	14
X HOLD	<ul style="list-style-type: none"> Включена функция Child Lock. Нажмите и удерживайте нажатыми кнопки [ENTER] и [RETURN] одновременно до отключения индикации "X HOLD". 	47

Руководство по устранению возможных неисправностей

Перед обращением в мастерскую, убедитесь в следующем. Если вы не уверены, где следует проверять, или, если указанные в таблице шаги по устранению неисправности не привели к решению проблемы, обратитесь к дилеру.

Следующее не означает неисправную работу данного аппарата:

- Обычный звук вращения диска. Звук вращения диска может стать громче, особенно во время завершения DVD-R-диска.
- Плохой прием из-за атмосферных условий.
- Искажение изображения во время поиска.
- Прерывания приема из-за периодических прерываний спутниковой трансляции.

Питание		Стр.
Отсутствует питание.	● Плотно вставьте провод питания переменного тока в действующую розетку сети переменного тока.	7, 8
Аппарат не включается при нажатии кнопки [⏻ DVD].	● Записи по таймеру от подключенного внешнего оборудования находятся в режиме ожидания записи. Нажмите кнопку [EXT LINK] для отмены режима ожидания записи.	21
Аппарат переключается в режим ожидания.	● Было задействовано одно из устройств безопасности аппарата. Нажмите кнопку [⏻/⏹] на основном аппарате для включения аппарата.	—

Дисплей		Стр.
Слабое отображение дисплея.	● Отрегулируйте "FL Дисплей" в меню Нач. наст.	43
На дисплее аппарата мигает индикация "0:00".	● Установите часы.	47
Отображенное время записи диска и оставшееся время не меняются.	● Отображаемое время может не совпадать с реальным временем.	—
Отображенное время воспроизведения фонограммы формата MP3 не совпадает с реальным временем.	● После записи или редактирования DVD-R-диска более 200 раз, используется больше дискового пространства, чем реальное время записи.	—
	● Во время поиска, прошедшее время может отображаться неправильно.	—
	● Свободное дисковое пространство не увеличивается даже после удаления записи на DVD-R-диске.	—
Неправильное время.	● При плохих условиях приема и т.д., функция автоматического исправления времени может не действовать. В таком случае, функция "Автоматич." автоматически устанавливается на "Выкл.". Если ничего не изменилось после переустановки функции Автоматическая настройка часов, установите часы вручную.	47

Телеэкран и видео		Стр.
Прием на телевизоре ухудшается после подключения аппарата.	● Это может происходить по причине разделения сигналов между аппаратом и другим оборудованием. Этого можно избежать при использовании усилителя сигнала, продающегося у поставщиков аудио-визуального оборудования.	—
Отсутствуют сообщения о рабочем состоянии.	● Выберите "Автоматический" в "Сообщения на экране" в меню Нач. наст.	43
Отсутствует серый фон.	● Выберите "Вкл." в "Серый фон" в меню Нач. наст.	43
Расширение картинки с окном просмотра 4:3.	● Поменяйте окно просмотра на телевизоре. Если телевизор не обладает данной функцией, установите "Прогрессив." в меню Изображение на "ВЫКЛ.".	29
Неправильный размер экрана.	● Проверьте настройки параметра "Формат ТВ" в меню Нач. наст.	12
Много запоздалых изображений во время воспроизведения видеоисточника.	● Установите "Воспроизв. с NR" в меню Изображение на "ВЫКЛ.".	29
При воспроизведении DVD-Video-диска с использованием прогрессивного подключения, одна часть картинки может внезапно отображаться удвоенной.	● Установите "Прогрессив." в меню Изображение на "ВЫКЛ.". Причина данной проблемы заключается в методе редактирования или материала на DVD-Video-диске, но вы можете исправить ее, используя интерлейсное подключение.	29
Нет существенного изменения качества картинки при настройке с использованием меню Изображение в экранном меню.	● Действие эффекта для некоторых типов видеоисточников малозаметно.	—
Изображения от данного аппарата не отображаются на телевизоре.	● Убедитесь, что телевизор подключен к терминалу AV1, терминалу VIDEO OUT, терминалу S-VIDEO OUT или терминалам COMPONENT VIDEO OUT на данном аппарате.	7, 8
Картинка искажена.	● Убедитесь в правильности установки приема (например, AV 1) телевизора.	—
	● Телевизор не принимает прогрессивные сигналы. Одновременно нажмите и удерживайте нажатые кнопки [■] и [TIME SLIP] на основном аппарате примерно в течение 5 секунд. Установка переключится на интерлейсный вывод.	—
	● Установка "Система ТВ" на аппарате не совпадает с системой телевизора, используемого для диска, воспроизводимого в данный момент. В режиме остановки, удерживайте нажатые кнопки [■] и [▲ OPEN/CLOSE] на основном аппарате на 5 или более секунд. Система переключается с PAL на NTSC или наоборот.	46

Руководство по устранению возможных неисправностей

Звучание		Стр.
Отсутствие звучания. Низкий уровень громкости. Искажение звучания. Невозможно прослушать желаемый тип звучания.	<ul style="list-style-type: none"> ● Проверьте соединения и настройки. Проверьте режим приема усилителя при его подключении. ● Нажав кнопку [AUDIO], выберите звучание. ● Выключите функцию V.S.S. в следующих случаях. <ul style="list-style-type: none"> – При использовании дисков, не содержащих эффектов окружающего звучания, как диски караоке. – При воспроизведении трансляции двуязычных программ. ● На диске может иметься ограничение для метода вывода звучания. Если, при воспроизведении многоканального DVD-Audio-диска, на дисплее не отображается индикация "D.MIX", воспроизводится звучание только для двух фронтальных каналов. Изучите обложку диска. DVD-A 	7–9, 43 24 29
		—
Невозможно переключить звучание.	<ul style="list-style-type: none"> ● Переключение звучания невозможно в следующих случаях. <ul style="list-style-type: none"> – Если в дисковом носителе находится DVD-R-диск и выбран дисковод DVD. – Если режим записи установлен на XP и параметр "Режим аудио для записи XP" установлен на "LPCM". ● Произведено цифровое подключение. Установите параметр "Dolby Digital" на "PCM" или подключитесь через аудиокабели (аналоговое подключение). ● Существуют диски, записанные таким образом, что невозможно переключить их звучание. 	— 43 43, 9 —

Управление		Стр.						
Невозможно управлять телевизором. Пульт ДУ не работает.	<ul style="list-style-type: none"> ● Поменяйте код производителя. Управление некоторыми телевизорами невозможно даже после изменения кода. ● Пульт ДУ и основной аппарат используют различные коды. Поменяйте код на пульте ДУ. <div style="text-align: center; margin: 10px 0;">  <p>Одновременно нажмите и удерживайте нажатые кнопки [ENTER] и указанную цифровую кнопку на более чем 2 секунды.</p> </div> <ul style="list-style-type: none"> ● Закончились батарейки. Замените их на новые батарейки. ● Цветное стекло может блокировать прием/передачу сигнала. ● Не подвергайте сенсор сигнала прямому попаданию солнечных лучей или не располагайте его в местах, подвергающихся прямому воздействию солнечных лучей. ● Включена функция Child Lock. 	13 13 4 — — 47						
		Невозможно управлять включенным аппаратом.	<ul style="list-style-type: none"> ● Дисковод для записи или дисковод для проигрывания был выбран неправильно. ● Некоторые операции могут блокироваться диском. ● Аппарат перегрет (на дисплее отображается индикация "U14"). Подождите до отключения индикации "U14". ● Может быть задействован одно из устройств безопасности аппарата. Переустановите аппарат, выполняя следующие действия: Нажав кнопку [⏏] на основном аппарате для установки аппарата в режим ожидания. Если аппарат не устанавливается в режим ожидания, нажмите и удерживайте нажатой кнопку [⏏] на основном аппарате примерно 10 секунд. Аппарат принудительно установлен в режим ожидания. Альтернативно, отсоедините силовой провод переменного тока, подождите одну минуту, и затем заново подключите его. 	16, 22 — — —				
				Невозможно извлечь диск.	<ul style="list-style-type: none"> ● Проблема может заключаться в аппарате. При выключенном аппарате, одновременно нажмите и удерживайте нажатые кнопки [■] и [CH ^] на основном аппарате примерно в течение 5 секунд. Извлеките диск и обратитесь к дилеру. Если была активизирована функция Child Lock, вышеуказанная операция недействительна. Отмените функцию Child Lock. 	47		
						Невозможно настроиться на каналы. Невозможно скачать предустановленные каналы от телевизора.	<ul style="list-style-type: none"> ● Проверьте соединения. ● Для загрузки предустановленных каналов, следует подключить телевизор с функцией Q Link, используя 21-пиновый скарт-кабель полного соединения. 	7, 8 —

Запись, запись по таймеру и копирование		Стр.				
Запись невозможна	<ul style="list-style-type: none"> ● Не был вставлен диск, или невозможно записать на установленном диске. Вставьте диск, который можно записать на аппарате. ● Диск не отформатирован. Отформатируйте диск. RAM ● Язычок защиты от записи на кассете установлен на PROTECT, или диск защищен функцией Управление диском. ● Некоторые программы имеют ограничения по разрешенному количеству их записей (CPRM). ● Диск заполнен или почти заполнен. Удалите ненужные наименования или используйте другой диск. ● Запись на завершенных DVD-R-дисках невозможна. ● Из-за особенностей DVD-R-диска, выполнение записи на нем может быть невозможно при установке и извлечении диска, или включении и выключении аппарата при установленном диске, до 50 раз. ● DVD-R-диск, записанный на данном аппарате, может не записываться на других DVD магнитофонах производства Panasonic. 	14 39 38 49 24, 31, 38, 39 — — —				
		Функция записи по таймеру не работает соответствующим образом.	<ul style="list-style-type: none"> ● Таймер неправильно установлен, или различные установки таймера перекрывают друг друга. Исправьте установку. ● Аппарат не находится в режиме ожидания записи по таймеру. (на дисплее аппарата не высвечена индикация "⌚"). Нажмите кнопку [⌚ TIMER]. ● Установите часы. 	21 19, 20 47		
				Функция программирования SnowView не работает соответствующим образом.		47

Запись, запись по таймеру и копирование (Продолжение)

Стр.

Запись по таймеру не прекращается даже при нажатии кнопки [■].	• Во время использования функции записи по таймеру, нажмите кнопку [⊖ TIMER]. (Индикация “⊖” отключается.)	19, 20
	• Во время использования функции взаимосвязанной записи по таймеру от внешнего оборудования, нажмите кнопку [EXT LINK]. (Индикация “Ext Link” отключается.)	21
Установка таймера сохраняется даже после завершения записи.	• Установка таймера сохраняется при установке на ежедневную или еженедельную запись.	20
Часть или все записанное наименование удалилось.	• При отключении электроэнергии или отсоединении силового провода от розетки переменного тока во время записи или редактирования, наименование может быть удалено, или диск может стать непригодным. Вам нужно будет отформатировать диск (RAM) или использовать новый диск. Гарантия на потерю программ или порчу дисков не дается.	—
	• Если невозможно записать изображения или если запись прервана, проверьте соединения и настройки DV оборудования.	—
Функция автоматической DV записи недействительна.	• Пока изображение от DV оборудования не появилось на телевизоре, невозможно начать запись.	35
	• Запись может выполняться ненадлежащим образом, если коды времен на кассете в DV оборудовании не последовательны.	—
	• В зависимости от оборудования, функция автоматической DV записи может работать несоответствующим образом.	—

Воспроизведение

Воспроизведение не начинается даже при нажатии кнопки [▶] (PLAY). Воспроизведение внезапно останавливается при начале.	• Правильно установите диск этикеточной стороной вверх.	22
	• Была попытка воспроизведения пустого DVD-RAM/DVD-R-диска, или диск невозможно воспроизвести на данном аппарате.	14
	• При записи на DVD-RAM-диск с использованием режима “EP (8Часов)”, воспроизведение на DVD-проигрывателях, совместимых с DVD-RAM-диском может быть невозможно. В таком случае, используйте режим “EP (6Часов)”.	42
Мгновенная пауза аудио и видео.	• Существует между разделами списка воспроизведения. RAM	—
	• Некоторые DVD-Video-диски не могут воспроизводиться при изменении технических параметров.	42
Невозможно выбрать тип звучания и субтитры.	• Языки типа звучания не записаны на диске.	—
	• Может быть, вам следует использовать меню на диске для выбора языков.	—
Отсутствуют субтитры.	• Субтитры не записаны на диске.	—
	• Включите субтитры.	28
Невозможно изменить угол.	• Углы могут изменяться только во время сцен с записанными углами.	—
Вы забыли пароль для параметров.	• При открытом дисковом аппарате, нажмите кнопку [DVD], затем одновременно нажмите и удерживайте нажатые кнопки [◀◀/▶▶] и [▶▶/▶▶▶] на основном аппарате примерно в течение 5 или более секунд.	—
Функция быстрого просмотра недействительна.	• Данная функция недействительна при установке на “Выкл.” в “ВОСПР. ×1.3 и звук во вр. поиска”.	43
	• Данная функция не работает для звучания, за исключением формата звучания Dolby Digital.	—
	• Данная функция недействительна при записи в режиме XP или FR. RAM	—
Функция возобновления воспроизведения не работает.	• Данная функция действительна только при отображении индикатора на правой стороне дисплея аппарата.	—
	• Запомненные позиции удалены при отключении аппарата или при открытии дисководов. Запомненная позиция в списке воспроизведения также удаляется при редактировании списка воспроизведения и наименования.	—
Картинка от Video CD-диска не отображается соответствующим образом.	• При подключении к мультисистемному телевизору выберите “NTSC” для параметра “Система ТВ” в меню Нач. наст.	46
	• При подключении к телевизору системы PAL, нижняя часть картинки может неправильно отображаться во время поиска.	—
Не работает функция Time Slip.	• Функция Time Slip недействительна при несоответствии настроек параметра “Система ТВ” аппарата и наименования на диске.	46

Руководство по устранению возможных неисправностей

Редактирование		Стр.
Форматирование невозможно.	<ul style="list-style-type: none"> ● Диск загрязнен. Очистите его, используя особый очиститель. ● Была попытка форматирования диска, несовместимого с данным аппаратом. 	57 14
Невозможно создать разделы.	<ul style="list-style-type: none"> ● Аппарат записывает информацию о разделах на диск при отключении аппарата или извлечении диска. Информация не записывается при прерывании электропитания до этого. 	—
Невозможно отметить начальную точку или конечную точку во время операции “Частич. Стереть”.	<ul style="list-style-type: none"> ● Данные операции недоступны для фотоснимков. ● Установка точек невозможна, если они расположены слишком близко друг к другу. Установка конечной точки перед начальной точкой невозможна. 	— —
Невозможно удалить разделы.	<ul style="list-style-type: none"> ● Если раздел очень короткий для операции удаления, используя функцию “Объединить главы”, сделайте раздел длиннее. 	31
Свободное время для записи на диске не увеличивается даже после удаления записей на диске.	<ul style="list-style-type: none"> ● Свободное пространство для записи на DVD-R-диске не увеличивается даже после удаления записанных в прошлом наименований. 	—
Невозможно создать список воспроизведения.	<ul style="list-style-type: none"> ● Если в наименовании содержатся также и фотоснимки, одновременный выбор всех разделов в наименовании невозможен. Выберите их по-отдельности. 	—
Фотоснимки		
Невозможно отобразить экран Direct Navigator.	<ul style="list-style-type: none"> ● Данный экран не может отображаться во время записи или копирования или аппарат находится в режиме ожидания записи по таймеру от подключенного внешнего оборудования. 	—
Невозможно отредактировать или отформатировать карту.	<ul style="list-style-type: none"> ● Снимите установку защиты карты. (Для некоторых карт, иногда появляется сообщение “Защита от перезаписи Выкл.” на экране, даже если защита была установлена.) 	38
Невозможно считать содержание на карте.	<ul style="list-style-type: none"> ● Формат карты несовместим с аппаратом. (Содержание на карте может быть повреждено.) Отформатируйте с использованием структуры FAT 12 или FAT 16 на другом оборудовании или отформатируйте карту на данном аппарате. 	15, 26 39
	<ul style="list-style-type: none"> ● Карта содержит структуру папок и/или расширения файлов, несовместимых с данным аппаратом. 	15
	<ul style="list-style-type: none"> ● Выключите и затем снова включите аппарат. 	—
Копирование, удаление и установка защиты занимает продолжительное время.	<ul style="list-style-type: none"> ● Когда очень много папок или файлов, это может занять иногда несколько часов. ● При повторном копировании или удалении, это может иногда занимать продолжительное время. Отформатируйте диск или карту. 	— 39
Невозможно извлечь PC карту.	<ul style="list-style-type: none"> ● Перед извлечением убедитесь, что PC карта вставлена полностью. 	26

Меры безопасности

Размещение

Установите аппарат на горизонтальной поверхности вдали от прямых солнечных лучей, высоких температур, высокой влажности и сильной вибрации. Такие условия могут повредить корпус и прочие компоненты системы, тем самым сократить срок службы аппарата.

Не ставьте на аппарат тяжелые предметы.

Напряжение

Не используйте источники питания высокого напряжения. Это может привести к перегрузке аппарата и возгоранию.

Не используйте источники питания постоянного тока. Тщательно проверьте источник питания прежде, чем установить аппарат на корабле или в другом месте, где используются источники постоянного тока.

Меры предосторожности при обращении с сетевым шнуром

Убедитесь в том, что сетевой шнур подсоединен правильно и не поврежден. Неплотное подсоединение и повреждения шнура могут привести к возгоранию или электрошоку. Не дергайте, не сгибайте сетевой шнур и не кладите на него тяжелые предметы.

При отсоединении от розетки крепко удерживайте штепсельную вилку. Дергая за сетевой шнур, Вы можете получить электрошок.

Не прикасайтесь к штепсельной вилке влажными руками. Это может привести к электрошоку.

Посторонние предметы

Не позволяйте попадать внутрь аппарата металлическим предметам. Это может привести к электрошоку или поломке аппарата.

Не проливайте внутрь аппарата жидкость. Это может привести к электрошоку или поломке аппарата. Если это случилось, немедленно отсоедините аппарат от источника питания и свяжитесь с Вашим дилером.

Не распыляйте инсектициды на аппарат или внутрь него. В их состав входят воспламеняющиеся газы, попадание которых внутрь аппарата может привести к возгоранию.

Техобслуживание

Не пытайтесь самостоятельно чинить аппарат. Если аппарат звук прерывается, индикаторы не загораются, идет дым, либо Вы столкнулись с другой проблемой, не упомянутой в настоящей инструкции, то отсоедините сетевой шнур и свяжитесь с Вашим дилером или с авторизованным сервисным центром. Если ремонт, разборка или переделка аппарата производятся некомпетентными лицами, то это может привести к поражению электротоком или к возгоранию.

Продлите срок службы, отсоединив аппарат от источника питания, если он не будет использоваться в течении длительного периода времени.

Обслуживание/Обращение с диском и картой

Меры предосторожности по эксплуатации аппарата

Точные детали данного аппарата очень чувствительны к окружающей среде, особенно воздействию температуры, влажности или пыли. Сигаретный дым также может привести к неправильной работе или поломке.

Используйте мягкую сухую ткань для очистки данного аппарата.

- Никогда не используйте алкоголь, разбавитель для красок или бензин для очистки данного аппарата.
- Перед использованием ткани, обработанной химическим составом, внимательно изучите инструкции к ткани.

Для обеспечения продолжительного прослушивания и просмотра, уделите внимание к следующим пунктам.

Со временем, пыль и грязь могут загрязнить линзу аппарата, делая невозможным дальнейшую запись или воспроизведение дисков.

В зависимости от частоты и среды использования, используйте **DVD-RAM/PD очиститель линз (LF-K123LCA1 по возможности)** примерно раз в год. Перед использованием, внимательно изучите инструкцию к очистителю линз.

Обращение с диском и картой

■ Как обращаться с диском или картой

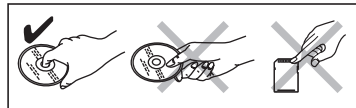

Не прикасайтесь к записанной поверхности или поверхности терминала.

■ Если на диске имеется грязь или конденсация

RAM DVD-R

- Очистите с использованием отдельного DVD-RAM/PD очистителя дисков (по возможности используйте LF-K200DCA1).
- Не используйте очистители для CD-дисков или ткани.

DVD-A DVD-V VCD CD

Вытрите влажной тканью и затем вытрите сухой.

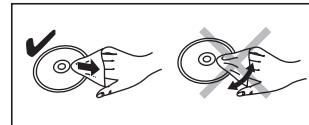

■ Меры предосторожности при обращении

- Не приклеивайте этикетки или наклейки на диски. (Это может привести к деформированию и несбалансированному вращению диска, делая его непригодным.)
- Не записывайте на этикеточной стороне шариковой ручкой или другими письменными принадлежностями.
- Не используйте аэрозоли очистки записи, бензин, разбавитель, жидкости для предотвращения статического электричества или любой другой растворитель.
- Не используйте защиту от царапин или покрытия.
- Не подвергайте терминалы карты воздействию воды, мусора или иного чуждого материала.
- Не используйте следующие диски:
 - Диски с остатками клея от удаленных наклеек или этикеток (прокатные диски, др.).
 - Сильно искаженные или треснувшие диски.

- Диски неправильной формы, например, в форме сердца.
- Не размещайте в следующих местах:

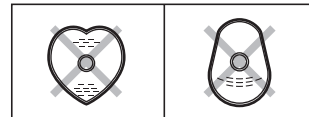

- С попаданием прямых солнечных лучей.
- В очень пыльных или влажных местах.
- Возле обогревателя
- В местах возникновения статического электричества или электромагнитных волн

Алфавитный указатель

Автоматическая запись DV	35	Параметры картинки	29, 42	Форматирование	39, 49
Быстрый просмотр	23	Параметры уровня	42	Функция возобновления воспроизведения	23
Ввод названия		Параметры часов	47	Функция Child Lock	47
Диск	38	Перезагрузка	41	Фотоснимок	
Ввод текста	40	Переменный режим записи	18	Воспроизведение	26
Список воспроизведения	33	Повтор. воспр.	29	Копирование	36
Папка	34	Подключение		Реагирование	34
Наименование	19, 20, 31	Антенна	7, 8	Характеристики	
Воспроизведение вдвогонку	17	Видеомагнитофон	7, 8, 35	Наименование	31
Воспроизв. с NR	29	Входной терминал DV	35	Список воспроизведения	33
Выбор меню	31	Входные терминалы AV3	35	Фотоснимок	27
Завершение	39, 49	Спутниковый ресивер, цифровой ресивер, декодер	9	Частич. Стереть	31
Запись	16	Телевизор	7, 8	Экранный	
Автоматическая запись DV	35	Усилитель, системный компонент	9	Меню	28
Переменный режим записи	18	Приём ТВ		Сообщения о состоянии	29
Прямая запись с телевизора	18	Автоматическая настройка	11, 46	Язык	41
Режим	17	Вручную	45	Язык	
Таймер	19–21	Загрузка предустановки	10, 46	Аудио	42
External Link	21	Прогрессивн	12, 29, 44, 49	Звуковая дорожка	28, 42
Запись по таймеру	19–21	Пропуск вручную	23	Кодовый список	44
Защита		Прямая запись с телевизора	18	Субтитр	28, 42
Диск	38	Раздел	24, 30	Экранный	41
Карточка	38	Разделить титр	31	CPRM	49
Кассета	38	Режим		Direct Navigator	22, 27, 30, 34
Наименование	31	Запись	17	DPOF	34, 49
Папка	34	Режим стоп-кадра	42	DVD-R (Приспособление DVD-R-диска для воспроизведения на другом оборудовании—Завершение)	39
Фотоснимок	34	Реж. перемещ.	29	DVD-RAM, DVD-R	14
Звуковая дорожка	28	Система ТВ (PAL/NTSC)	46	Ext Link	21, 44
Звучание		Создать главу	24, 31	FR (Переменный режим записи)	17
Воспроизведение	24	Создание списков воспроизведения	32	JPEG	26, 49
Прием	29	Сообщения о состоянии	29	LPCM	43, 49
Свойство	28	Список воспроизведения	32	MP3	25
Язык	42	Стереть (Удалить)		PC карточка	15
Канал		Все титры	38	PCM нижнее преобразование	43
Автоматическая настройка	11, 46	Наименование	24, 31	Power Save	41
Аудио	28	Список воспроизведения	24, 33	Q Link	6, 50
Загрузка предустановки	10, 46	Раздел	24, 31, 33	RGB	
Код пульта ДУ	13	Папка	34	Ввод	44
Копирование фотоснимков	36	Фотоснимок	34	Вывод	7, 44
Копировать (список воспроизведения)	33	Субтитр	28	SD карточка	15
Меню		Телетекст	17	ShowView	19
Нач. наст.	41	Тип телевизора	12	TIFF	26, 49
Экранный	28	Угол	28	Time Slip	17, 23
MP3	25	Уменьшение шума (NR)		V.S.S.	29
Меню Нач. наст.	41	Воспроизв. с NR	29	VPS/PDC	19, 50
Неудача в задании знач.	41	Уменьшение помех входа AV	42		
Одновременная запись и воспроизведение	17	Усилитель диалога	29		
Окно просмотра	12	Установка страны	10, 11		
Окно FUNCTIONS	37				
Очистка					
Диск	57				
Линза	57				
Основной блок	57				

Изготовлено по лицензии фирмы Dolby Laboratories. Долби, "Dolby" и символ с двойным "D" - товарные знаки фирмы Dolby Laboratories.

"DTS" и "DTS 2.0+ Digital Out" торговые марки фирмы Digital Theater Systems, Inc.

"ШоуВью" (SHOWVIEW) является официально зарегистрированной торговой маркой корпорации "Джемстар Девелопмент Корпорейшн" (Gemstar Development Corporation). Система "ШоуВью" (SHOWVIEW) изготовлена по лицензии корпорации "Джемстар Девелопмент Корпорейшн" (Gemstar Development Corporation).

Технология звукового декодирования MPEG (Уровень 3), лицензированная у Fraunhofer IIS и Thomson multimedia.

Это изделие включает технологию защиты авторских прав, которая защищена по методу заявок определенных патентов США и других прав интеллектуальной собственности, являющихся собственностью корпорации Macrovision и других владельцев авторских прав. Использование этой технологии защиты авторских прав должно быть одобрено корпорацией Macrovision, и она нацелена для использования в быту и другого ограниченного использования для просмотра, если только иное не одобрено корпорацией Macrovision. Запрещается копирование технологии и демонтаж изделия.

- Логотип SD является торговой маркой.
- Узлы этого устройства находятся под защитой закона об авторском праве и предусмотрены лицензией, выданной ARIS/SOLANA/4C.