

# Panasonic

## Operating Instructions (Household) Body and Face Grooming Kit Model No. ER-GY10

---

---

<b>English</b>	<b>2</b>	<b>Dansk</b>	<b>45</b>	<b>Česky</b>	<b>87</b>
<b>Deutsch</b>	<b>9</b>	<b>Português</b>	<b>52</b>	<b>Slovensky</b>	<b>94</b>
<b>Français</b>	<b>17</b>	<b>Norsk</b>	<b>59</b>	<b>Magyar</b>	<b>101</b>
<b>Italiano</b>	<b>24</b>	<b>Svenska</b>	<b>66</b>	<b>Română</b>	<b>108</b>
<b>Nederlands</b>	<b>31</b>	<b>Suomi</b>	<b>73</b>	<b>Türkçe</b>	<b>115</b>
<b>Español</b>	<b>38</b>	<b>Polski</b>	<b>80</b>		

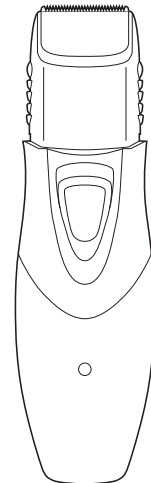

Before operating this unit, please read these instructions completely and save them for future use.

**Thank you for choosing a Panasonic Body and Face Grooming Kit. Please read all instructions before use.**

## Important

This trimmer has a built-in rechargeable battery. Do not throw into fire, apply heat, or charge, use, or leave in a high temperature environment.

### ► Before use

This WET/DRY trimmer can be used for wet trimming or for dry trimming. You can use this watertight trimmer in the shower and clean it in water. The following symbol means suitable for use in a bath or shower.



### ► Using the trimmer

- Check that the blades are not damaged or deformed before use.
- Terminate the usage when there is abnormality or failure.
- Turn off the appliance before changing the trimming length or removing the comb attachment.
- Before each use, apply oil at the places marked with arrows. (See page 6.)
- The appliance should not be used on animals.
- Do not press the blade against the skin.
- Do not use the trimmer for any purpose other than trimming.
- This appliance is not intended for use by persons (including children) with reduced physical, sensory or mental capabilities, or lack of experience and knowledge, unless they have been given supervision or instruction concerning use of the appliance by a person responsible for their safety. Children should be supervised to ensure that they do not play with the appliance.

### ► Charging the trimmer

- Never use the charger in the bathroom or shower room.

- Do not use any charger other than this charger (RE9-64).
- Charge the appliance in a location where it will not be exposed to direct sunlight or other heat sources, at temperatures of 0 °C to 35 °C.
- Plug in the charger into a household outlet where there is no moisture and handle it with dry hands.
- Hold the plug when disconnecting it from the household outlet. If you tug on the power cord, you may damage it.
- Do not damage or deform the power cord. Do not place heavy objects on the power cord or trap it between objects.
- Do not use the trimmer if the power cord or the charger is worn, or if the plug does not fit snugly in the outlet.
- The power cord cannot be replaced. If the cord is damaged, the charger should be scrapped.

### ► Cleaning the trimmer

#### Warning

**Remove the plug from the household outlet before cleaning the charger.**

- The housing should not be taken apart as this can affect the watertight construction of the appliance.
  - If you clean the trimmer with water, do not use salt water or hot water. Do not soak the trimmer in water for a long period of time.
  - Clean the housing only with a soft cloth slightly dampened with tap water or soapy tap water. Do not use thinner, benzene, alcohol or other chemicals.
  - Clean the power plug regularly to remove any dust or dirt.
- ### ► Storing the trimmer
- Store the trimmer in a place with low humidity after use.
  - Do not store the trimmer where it will be exposed to direct sunlight or other heat sources.
  - Store the charger in a dry area where it is protected from damage.
  - Keep the oil away from children.

## Parts identification

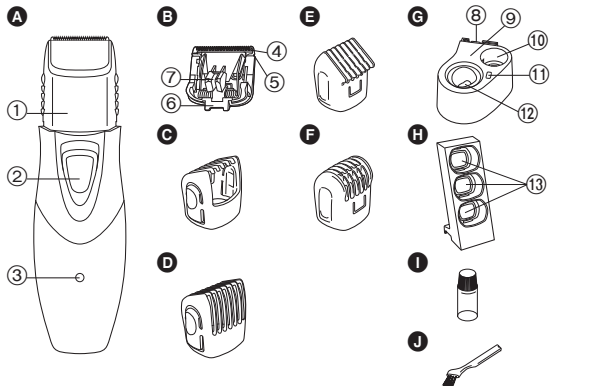

### A Main body

- ① Trimming length indicator
- ② Power switch
- [0•CHARGE/1]
- ③ Charge indicator lamp

### B Blade block

- ④ Moving blade
- ⑤ Stationary blade
- ⑥ Mounting hook
- ⑦ Cleaning lever

### C Comb attachment for hair

### D Comb attachment for moustache

### E Comb attachment for body hair

### F Comb attachment for underarms/bikini area

### G Charger (RE9-64)

- (Convenient induction Charging Base)
- ⑧ Charger cover release button
- ⑨ Charger cover
- ⑩ Oil stand
- ⑪ Cleaning brush stand
- ⑫ Charging section

### H Comb attachment storage tray

- ⑬ Comb attachment insertion slot

### I Oil

### J Cleaning brush

## Attaching the comb attachment storage tray to the charger

Attach the comb attachment storage tray to the side of the charger and slide it from the top, as illustrated.

- The charger can also be used without attaching the comb attachment storage tray.
- Note that the comb attachment storage tray may fall off as it is not completely fixed.

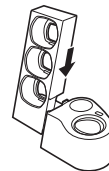

## Inserting the comb attachment into the comb attachment storage tray

Insert the comb attachment into the comb attachment insertion slot as illustrated.

- Comb attachments can be inserted into any insertion slot regardless of type.
- There are 4 comb attachments. Place 3 of them on the comb attachment storage tray and 1 on the trimmer.

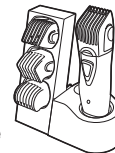

## Storing and charging the trimmer

Place the trimmer on the charger when storing or charging. You can fully charge the trimmer in 12 hours if it is losing speed. A full charge will allow for approximately 5 trims (10 minutes per trim for a normal beard).

The nose & facial hair trimmer (ER-GN30) also can be placed on the oil stand.

1. Turn off the trimmer and insert it in the charger in proper direction as illustrated.

2. Plug the power cord into a household outlet and place the charger on a flat surface.

- The charge indicator lamp lights and stays on until the trimmer is removed from the charger.

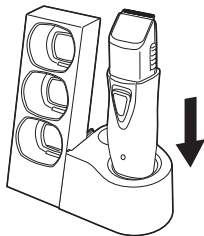

When charging the trimmer for the first time or when it has not been in use for more than 6 months, please charge for 16 hours (in order to activate the rechargeable battery). If you charge the trimmer with the battery completely discharged, the charge indicator lamp may not glow immediately. However, the lamp will glow normally after charging for a few minutes.

## Using

### Using the trimmer

- We recommend using the trimmer in an ambient temperature range of 0 - 35 °C. If used outside this range, the appliance may stop operating.

Before each use, apply oil at the places marked with arrows.  
(See page 6.)

### Cutting your hair



Use the comb attachment for hair (Ⓒ) to trim your hair.

1. Grasp the sides of the comb attachment for hair and move it to the desired trimming length (between 3 mm and 15 mm).

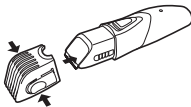

Cutting length (mm) (estimate)	3	6	9	12	15
Indicator	3	6	9	12	15

- Actual hair length will be a little longer than the height you set.

### Trimming overall height

Cut slowly toward the top of your head.

- Press the tip of the comb attachment against your scalp.

**Front**



**Rear**



**Side**



- Crisscross in various directions to trim thoroughly.



### Trimming your moustache



Use the comb attachment for moustache (Ⓓ) to trim your moustache.

1. Grasp the sides of the comb attachment for moustache and move it to the desired trimming length (between 3 mm and 15 mm).

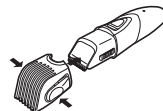

Cutting length (mm) (estimate)	3	6	9	12	15
Indicator	3	6	9	12	15

• Actual hair length will be a little longer than the height you set.

- Slide the power switch on the main body upwards to turn on the trimmer.
- Move the trimmer upwards with the power switch on the main body facing downwards as illustrated.



### Shaping your moustache

- Remove the comb attachment and turn on the trimmer.
- Trim around your moustache.



### Shaping your sideburns

- Remove the comb attachment and turn on the trimmer.
- Place the trimmer at a right angle to your skin and cut your sideburns.



• Trimming your beard & hair without an attachment will trim beard & hair length to approx 0.5 mm.

### Trimming your body hair



Use the comb attachment for body hair (E) to trim your body hair. This comb attachment is suitable for trimming large, flat surfaces.

Trimming your body hair with the comb attachment for body hair will trim hair length to approx. 0.5 mm.

- Slide the comb attachment for body hair until it clicks.

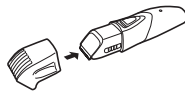

- Move the trimmer in the direction as illustrated to trim your body hair.



### Trimming your underarms/bikini area

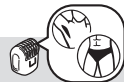

Use the comb attachment for underarms/bikini area (F) to trim your underarms/bikini area. This comb attachment is suitable for trimming narrow and hollow spots.

Trimming your underarms/bikini area with the comb attachment for underarms/bikini area will trim hair length to approx. 0.5 mm.

- Slide the comb attachment for underarms/bikini area until it clicks.

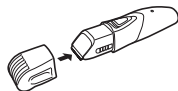

- Move the trimmer in the direction as illustrated to trim your underarms/bikini area.



**Notes**

- Trim body hair to 1 cm or less before using the comb attachment for body hair and underarms/bikini area.
- The comb attachment for body hair and underarms/bikini area performs better when used on dry hair. When body hair is wet, apply soap or foam for better performance.

**Cleaning****Cleaning with brush****1. Remove the trimmer from the charger.**

- Be sure to set the power switch to "0•CHARGE" before you remove the blade.

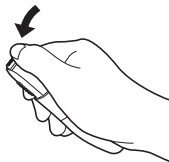
**2. Remove the comb attachment.**

- 3. Hold the main body, place your thumb against the blades and then push them away from the main body.**

**4. Brush off any hair trimmings from the main body and from around the blade.**

- 5. Brush any hair trimmings out from between the stationary blade and the moving blade while pressing down the cleaning lever to raise the moving blade.**

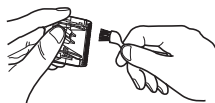
**Cleaning in water****1. Remove the trimmer from the charger.****2. Remove the blade.**

- 3. Rinse off any hair trimmings that are sticking to the blades with running water.**



- 4. Rinse out any hair trimmings that are inside the trimmer with running water.**



- 5. Gently shake the trimmer 4 or 5 times and then wipe off any water drops from the trimmer and the blade.**

- 6. Place the trimmer on a towel with the power switch on the main body facing downwards to let it dry fully.**

**Lubrication**

Apply the oil to the trimmer before and after each use.

Apply a drop of the oil to the points indicated by the arrows.

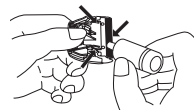
**Remounting the blade**

Fit the mounting hook into the blade mounting on the trimmer and then push in until you hear a click.

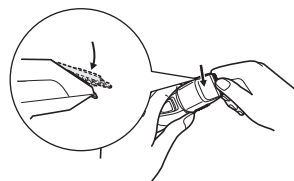

## Cleaning the charger

1. Pull the charger cover while pressing the charger cover release button.

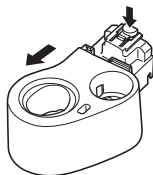

2. Wipe off any dirt on the charger and the charger cover using a soft cloth.

- Wipe the prongs of the plug with a dry cloth about once every 6 months.

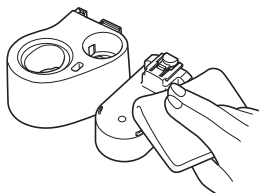

### ► Blade life

Blade life varies according to the frequency and length of use of the trimmer.

For example, the blade life is approximately 3 years when using the trimmer for 5 minutes 10 times a month. Replace the blades if cutting efficiency reduces substantially despite proper maintenance.

### ► Battery life

Battery life will vary according to the frequency and length of use. If the batteries are charged once every 2 weeks, the service life will be approximately 3 years.

- It is recommended that the trimmer be recharged at least every 6 months even when not in regular use because the charge will drain from the battery and its service life may be shortened.

## Replacement parts

Replacement parts are available at your dealer or Service Center.

Replacement parts for  
ER-GY10

Blade block

WER9606

## Disposal of the trimmer battery

Remove the built-in rechargeable battery before disposing of the trimmer. Please make sure that the battery is disposed of at an officially designated location if there is one. Do not dismantle or replace the battery so that you can use the trimmer again. This could cause fire or an electric shock.

Please contact an authorised service center.

- Remove the trimmer from the charger when removing the battery.
- Perform steps ① to ⑦ and lift the battery, and then remove it.

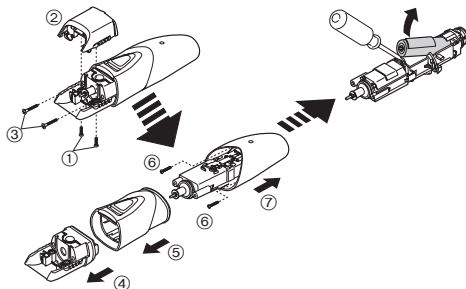

### For environmental protection and recycling of materials

This trimmer contains a Nickel-Metal Hydride battery. Please make sure that the battery is disposed of at an officially assigned location, if there is one in your country.

## Specifications

Power source	See the name plate on the product.
Motor voltage	1.2 V---
Charging time	Approx. 12 hours
Airborne Acoustical Noise	52 (dB (A) re 1 pW)

This product is intended for household use only.

### Information for Users on Collection and Disposal of Old Equipment and used Batteries



These symbols on the products, packaging, and/or accompanying documents mean that used electrical and electronic products and batteries should not be mixed with general household waste.



For proper treatment, recovery and recycling of old products and used batteries, please take them to applicable collection points, in accordance with your national legislation and the Directives 2002/96/EC and 2006/66/EC.

By disposing of these products and batteries correctly, you will help to save valuable resources and prevent any potential negative effects on human health and the environment which could otherwise arise from inappropriate waste handling.

For more information about collection and recycling of old products and batteries, please contact your local municipality, your waste disposal service or the point of sale where you purchased the items. Penalties may be applicable for incorrect disposal of this waste, in accordance with national legislation.

### For business users in the European Union

If you wish to discard electrical and electronic equipment, please contact your dealer or supplier for further information.

### [Information on Disposal in other Countries outside the European Union]

These symbols are only valid in the European Union. If you wish to discard these items, please contact your local authorities or dealer and ask for the correct method of disposal.

**Vielen Dank, dass Sie sich für das Körper- und Gesichtspflegeset von Panasonic entschieden haben. Bitte lesen Sie vor dem Gebrauch die Bedienungsanleitung vollständig durch.**

## Wichtig

Dieses Bart-/Haartrimmer hat einen eingebauten, wieder aufladbaren Akku. Werfen Sie ihn nicht ins Feuer, setzen Sie ihn nicht Hitze aus. Laden oder verwenden Sie ihn nicht in einer Umgebung mit hohen Temperaturen und lassen Sie ihn auch nicht in einer solchen Umgebung liegen.

### ► Vor dem Gebrauch

Dieser NASS/TROCKEN Bart-/Haartrimmer kann für trockenes oder nasses Schneiden verwendet werden. Sie können dieses wasserfeste Bart-/Haartrimmer auch in der Dusche verwenden und unter Wasser reinigen. Das folgende Symbol bedeutet, dass es für den Gebrauch im Bad oder in der Dusche geeignet ist.



### ► Verwendung des Bart-/Haartrimmers

- Überprüfen Sie vor dem Gebrauch, dass die Klingen unbeschädigt und nicht verformt sind.
- Hören Sie sofort auf, das Gerät zu benutzen, wenn es eine Abweichung oder Fehlfunktion gibt.
- Schalten Sie das Gerät vor dem Ändern der Schnittlänge oder vor dem Abnehmen des Kammaufsatzes aus.
- Vor jedem Gebrauch Öl an den mit Pfeilen markierten Stellen auftragen. (Siehe Seite 14.)
- Das Gerät sollte nicht an Tieren angewendet werden.
- Drücken Sie die Klinge nicht gegen die Haut.
- Verwenden Sie den Bart-/Haartrimmer ausschließlich zum Schneiden von Haaren.

- Dieses Gerät ist nicht für die Verwendung durch Personen (einschließlich Kindern) mit verminderten, sensorischen oder mentalen Fähigkeiten oder durch nicht ausgebildetes Personal gedacht, solange sie nicht von für die Sicherheit verantwortlichen Personen beaufsichtigt oder in die Benutzung des Gerätes eingewiesen wurden. Kinder müssen beaufsichtigt werden, um sicherzustellen, dass sie nicht mit dem Gerät spielen.

### ► Aufladen des Bart-/Haartrimmers

- Verwenden Sie das Ladegerät niemals im Badezimmer oder in der Dusche.
- Verwenden Sie kein anderes Ladegerät als dieses Ladegerät (RE9-64).
- Laden Sie das Gerät bei Temperaturen von 0 °C bis 35 °C an einem Ort auf, wo es nicht direktem Sonnenlicht oder Hitzequellen ausgesetzt ist.
- Stecken Sie das Ladegerät in eine Steckdose, in deren Nähe keine Luftfeuchtigkeit vorhanden ist, und fassen Sie es ausschließlich mit trockenen Händen an.
- Halten Sie den Stecker fest, wenn Sie ihn aus der Steckdose ziehen. Wenn Sie am Netzkabel ziehen, können Sie es beschädigen.
- Beschädigen oder verformen Sie das Netzkabel nicht. Stellen Sie keine schweren Gegenstände auf das Netzkabel und verlegen Sie es nicht zwischen Gegenständen.
- Verwenden Sie den Bart-/Haartrimmer nicht, wenn das Netzkabel oder das Ladegerät verschlissen sind oder wenn der Stecker nicht gut in die Wandsteckdose passt.
- Das Netzkabel kann nicht ersetzt werden. Wenn das Kabel beschädigt ist, sollte das Ladegerät entsorgt werden.

### ► Reinigung des Bart-/Haartrimmers

#### Warnung

**Entfernen Sie den Stecker aus der Wandsteckdose, bevor Sie das Ladegerät reinigen.**

- Das Gehäuse sollte nicht abgenommen werden, da dies der wasserdichten Konstruktion des Geräts schadet.

- Wenn Sie den Bart-/Haartrimmer mit Wasser reinigen, verwenden Sie kein Salzwasser oder heißes Wasser. Lassen Sie den Bart-/Haartrimmer nicht lange im Wasser liegen.
- Reinigen Sie das Gehäuse nur mit einem weichen Tuch, das leicht mit Leitungswasser oder Seifenwasser getränkt wurde. Verwenden Sie niemals Verdünner, Benzin, Alkohol oder andere Chemikalien.
- Reinigen Sie das Netzkabel regelmäßig, um Staub oder Verschmutzungen zu entfernen.

#### ► Aufbewahren des Bart-/Haartrimmers

- Lagern Sie den Bart-/Haartrimmer nach dem Gebrauch an einem Ort mit niedriger Luftfeuchtigkeit.
- Lagern Sie den Bart-/Haartrimmer nie dort, wo es direktem Sonnenlicht oder anderen Wärmequellen ausgesetzt ist.
- Lagern Sie das Ladegerät an einem trockenen Ort, wo es vor Schäden geschützt ist.
- Halten Sie Kinder von dem mitgelieferten Öl fern.

## Bezeichnung der Bauteile

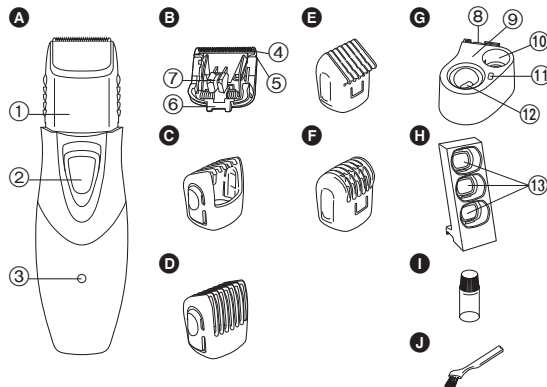

#### A Hauptgehäuse

- 1 Anzeige der Schnittlänge
- 2 An/Aus-Schalter  
[0•CHARGE/1]
- 3 Ladeanzeigeleuchte

#### B Klingenblock

- 4 Bewegliche Klinge
- 5 Feststehende Klinge
- 6 Befestigungshaken
- 7 Reinigungshebel

#### C Kammaufsatz für das Haar

#### D Kammaufsatz für den Schnurrbart

#### E Kammaufsatz für die Körperbehaarung

#### F Kammaufsatz für die Achseln/ Bikinizone

#### G Ladegerät (RE9-64)

(Praktische Induktionsladestation)

- 8 Entriegelungstaste der Ladegerätabdeckung
- 9 Ladegerätabdeckung
- 10 Ölhalterung
- 11 Reinigungsbürstenstander
- 12 Ladebereich

#### H Kammaufsatz-Aufbewahrungshalterung

- 13 Kammaufsatz-Halterung

#### I Öl

#### J Reinigungsbürste

### Anbringen der Kammaufsatz-Aufbewahrungshalterung an das Ladegerät

Bringen Sie die Kammaufsatz-Aufbewahrungshalterung an der Seite des Ladegeräts an und schieben Sie sie wie auf der Abbildung zu sehen ist, von oben nach unten.

- Das Ladegerät kann auch ohne die Kammaufsatz-Aufbewahrungshalterung verwendet werden.
- Beachten Sie, dass die Kammaufsatz-Aufbewahrungshalterung herunterfallen kann, wenn sie nicht vollständig befestigt ist.

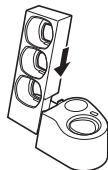

### Setzen Sie den Kammaufsatz in die Kammaufsatz-Aufbewahrungshalterung

Setzen Sie den Kammaufsatz an die dafür vorgesehene Stelle, wie es in der Abbildung gezeigt wird.

- Kammaufsätze können unabhängig vom Typ an jeder Stelle eingesetzt werden.
- Es gibt 4 Kammaufsätze. Stecken Sie 3 von ihnen auf die Kammaufsatz-Aufbewahrungshalterung und 1 auf den Bart-/Haartrimmer.

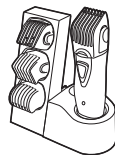

## Aufbewahrung und Aufladen des Bart-/Haartrimmers

Stecken Sie den Bart-/Haartrimmer auf das Ladegerät, wenn Sie es aufbewahren oder aufladen.

Man kann den Bart-/Haartrimmer in 12 Stunden aufladen, wenn die Akkuleistung nachläßt.

Eine vollständige Aufladung liefert ausreichend Leistung für etwa 5 Schnitte (10 Minuten pro Schnitt für einen normalen Bart).

Der Nasen- und Gesichtshaar-Trimmer (ER-GN30) kann auch auf die Halterung des Öls gesteckt werden.

1. Stellen Sie den Bart-/Haartrimmer aus und stecken Sie es richtig herum in das Ladegerät, wie es in der Abbildung gezeigt wird.

2. Stecken Sie das Netzkabel in eine Wandsteckdose und stellen Sie das Ladegerät auf eine flache Oberfläche.

- Die Ladeanzeigeleuchte leuchtet und bleibt solange eingeschaltet, bis das Bart-/Haartrimmer aus dem Ladegerät genommen wird.

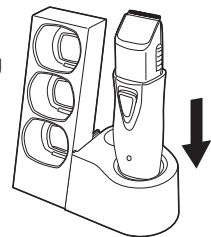

Deutsch

Wenn der Bart-/Haartrimmer zum ersten Mal aufgeladen wird oder wenn es länger als 6 Monate nicht verwendet wurde, laden Sie es bitte 16 Stunden lang auf (um den wiederaufladbaren Akku zu aktivieren). Wenn Sie den Bart-/Haartrimmer mit einem vollständig entladenen Akku aufladen, kann es sein, dass die Ladeanzeigeleuchte nicht gleich aufleuchtet. Allerdings wird die Leuchte normal leuchten, nachdem das Gerät ein paar Minuten lang aufgeladen wurde.

## Verwendung

### Verwendung des Bart-/Haartrimmers

- Wir empfehlen, dass Sie den Bart-/Haartrimmer bei einer Umgebungstemperatur von 0 – 35 °C verwenden. Wenn es außerhalb dieses Bereichs verwendet wird, kann es sein, dass das Gerät nicht mehr funktioniert.

Vor jedem Gebrauch Öl an den mit Pfeilen markierten Stellen auftragen. (Siehe Seite 14.)

## Wie Sie ihr Haar schneiden



Verwenden Sie den Kammaufsatz für das Haar (C), um Ihr Haar zu schneiden.

1. Greifen Sie die Seiten des Kammaufsatzes für das Haar und bewegen Sie ihn, bis sie die gewünschte Schnittlänge erreicht haben (zwischen 3 mm und 15 mm).

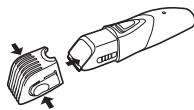

Schnittlänge (mm) (Schätzung)	3	6	9	12	15
Anzeige	3	6	9	12	15

- Die tatsächliche Haarlänge wird etwas länger sein als die von Ihnen eingestellte Höhe.

### Gleichmäßiges Trimmen auf einer Höhe

Schneiden Sie langsam in Richtung des oberen Kopfteils.

- Drücken Sie die Spitze des Kammaufsatzes gegen Ihre Kopfhaut.

Vorne



Hinten



Seite



- Schneiden Sie kreuz und quer in verschiedene Richtungen, um einen gründlichen Schnitt zu erhalten.



## Schneiden Ihres Schnurrbartes



Verwenden Sie den Kammaufsatz für den Schnurrbart (D), um Ihren Schnurrbart zu schneiden.

1. Greifen Sie die Seiten des Kammaufsatzes für den Schnurrbart und bewegen Sie ihn auf die gewünschte Länge (zwischen 3 mm und 15 mm).

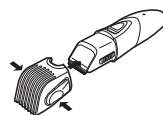

Schnittlänge (mm) (Schätzung)	3	6	9	12	15
Anzeige	3	6	9	12	15

- Die tatsächliche Haarlänge wird etwas länger sein als die von Ihnen eingestellte Höhe.

2. Schieben Sie den An/Aus-Schalter am Gehäuse nach oben, um den Bart-/Haartrimmer einzuschalten.
3. Bewegen Sie den Bart-/Haartrimmer nach oben, wobei der An/Aus-Schalter am Gehäuse, wie in der Abbildung gezeigt wird, nach unten zeigt.



### Formgebung Ihres Oberlippenbartes

1. Nehmen Sie den Kammaufsatz ab und schalten Sie den Bart-/Haartrimmer ein.
2. Schneiden Sie um Ihren Bart herum.



### Gestaltung der Koteletten

1. Nehmen Sie den Kammaufsatz ab und schalten Sie den Bart-/Haartrimmer ein.
2. Legen Sie das Bart-/Haartrimmer im rechten Winkel zu Ihrer Haut an und schneiden Sie Ihre Koteletten.



- Trimmen Sie Ihren Bart und Ihr Haar ohne Zubehör, werden Ihr Bart und Ihr Haar auf etwa 0,5 mm gekürzt.

### Das Schneiden Ihrer Körperbehaarung



Verwenden Sie den Kammaufsatz für die Körperbehaarung (E), um Ihre Körperbehaarung zu schneiden. Dieser Kammaufsatz eignet sich, um große, flache Oberflächen zu schneiden.

Das Schneiden Ihrer Körperbehaarung mit dem Kammaufsatz für die Körperbehaarung kürzt das Haar auf eine Länge von etwa 0,5 mm.

1. Schieben Sie den Kammaufsatz für die Körperbehaarung so weit, bis es klickt.

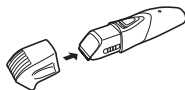

2. Bewegen Sie den Bart-/Haartrimmer in die Richtung, wie es in der Abbildung gezeigt wird, um Ihre Körperbehaarung zu schneiden.



### Schneiden des Haars an den Achseln/Bikinizone



Verwenden Sie den Kammaufsatz für die Achseln/Bikinizone (F), um die Haare in Ihrer Achsel-/Bikinizone zu schneiden. Dieser Kammaufsatz eignet sich, um schmale und vertiefte Stellen zu schneiden.

Das Schneiden der Bereiche Ihrer Achseln/Bikinizone mit dem Kammaufsatz für die Achseln/Bikinizone schneidet das Haar auf eine Länge von 0,5 mm.

1. Schieben Sie den Kammaufsatz für die Achseln/Bikinizone so weit, bis es klickt.

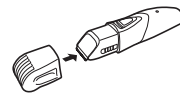

2. Bewegen Sie den Bart-/Haartrimmer in die Richtung, wie es in der Abbildung gezeigt wird, um die Haare in Ihrer Achseln/Bikinizone zu schneiden.



### Hinweise

- Schneiden Sie die Körperbehaarung auf eine Länge von 1 cm oder weniger, bevor Sie den Kammaufsatz für Körperbehaarung und Achseln/Bikinizone verwenden.
- Der Kammaufsatz für die Körperbehaarung und Achseln/Bikinizone funktioniert besser, wenn er am trockenen Haar verwendet wird. Verwenden Sie bei feuchter Körperbehaarung etwas Seife oder Schaum.

## Reinigung

### Reinigung mit Bürste

1. Nehmen Sie den Bart-/Haartrimmer aus dem Ladegerät.
  - Bringen Sie den An/Aus-Schalter unbedingt in die Position "0 CHARGE", bevor Sie die Klinge entfernen.
2. Entfernen Sie den Kammaufsatz.
3. Halten Sie das Hauptgehäuse fest, legen Sie Ihren Daumen gegen die Klingen und schieben Sie sie dann vom Hauptgehäuse ab.
4. Bürsten Sie Bartreste vom Hauptgehäuse und vom Klingensbereich ab.
5. Bürsten Sie Haarreste vom Bereich zwischen der feststehenden und der beweglichen Klinge ab, indem Sie den Reinigungshebel herunterdrücken, um die bewegliche Klinge anzuheben.

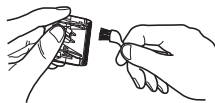
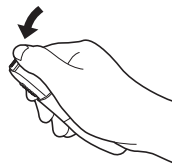

4. Spülen Sie alle Haarreste, die sich im Bart-/Haartrimmer befinden, unter fließendem Wasser ab.



5. Schütteln Sie den Bart-/Haartrimmer vier- oder fünfmal sanft hin und her; wischen Sie anschließend sämtliche Wasserreste vom Bart-/Haartrimmer und von der Klinge ab.
6. Legen Sie den Bart-/Haartrimmer auf ein Handtuch, wobei der An/Aus-Schalter des Gehäuses nach unten zeigt, um es vollständig trocknen zu lassen.

### Einfettung

Tragen Sie das Öl vor und nach jedem Gebrauch auf das Bart-/Haartrimmer auf. Bringen Sie einen Tropfen Öl auf die Spitzen auf, die von den Pfeilen angezeigt werden.

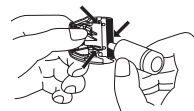

### Wiedereinsetzen der Klinge

Stecken Sie die Hakenbefestigung in die Klinge, wenn Sie sie am Bart-/Haartrimmer anbringen und dann drücken Sie sie hinein, bis Sie ein Klicken hören.

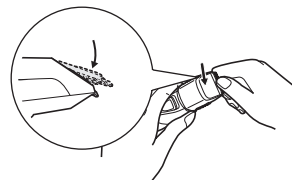

### Reinigung mit Wasser

1. Nehmen Sie den Bart-/Haartrimmer aus dem Ladegerät.
2. Nehmen Sie die Klinge ab.
3. Spülen Sie Bartreste, die an der Klinge hängen bleiben, mit fließendem Wasser ab.

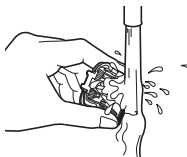

## Reinigung des Ladegeräts

1. Schieben Sie die Ladegerätabdeckung herunter, während Sie auf die Entriegelungstaste der Ladegerätabdeckung drücken.

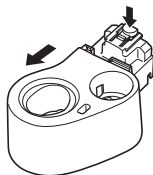

2. Wischen Sie Schmutz mit einem weichen Tuch vom Ladegerät und von der Ladegerätabdeckung ab.

- Wischen Sie etwa alle 6 Monate die Kontakte des Steckers mit einem weichen Tuch ab.

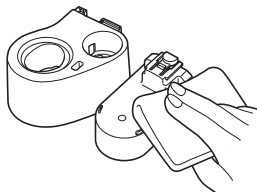

### ► Lebensdauer der Klinge

Die Lebensdauer der Klinge hängt davon ab, wie häufig und wie lange Sie das Bart-/Haartrimmer verwenden. So beträgt zum Beispiel die Lebensdauer der Klinge ca. 3 Jahre, wenn Sie das Bart-/Haartrimmer 10 Mal im Monat für 5 Minuten verwenden. Tauschen Sie die Klingen aus, wenn die Qualität des Schneidens trotz richtiger Pflege des Geräts wesentlich abnimmt.

### ► Lebensdauer des Akkus

Die Lebensdauer des Akkus hängt davon ab, wie häufig und wie lange Sie das Gerät verwenden. Wenn die Akkus 2 Mal im Monat geladen werden, beträgt die Betriebsdauer etwa 3 Jahre.

- Es wird empfohlen, dass das Bart-/Haartrimmer wenigstens alle 6 Monate geladen wird, selbst wenn es nicht im regelmäßigen Gebrauch ist, da sich die Ladung aus dem Akku entlädt und dadurch die Betriebsdauer verkürzt wird.

## Ersatzteile

Ersatzteile, die bei Ihrem Händler oder im Kundenzentrum erhältlich sind.

Ersatzteile für ER-GY10

Klingenblock

WER9606

## Entsorgung des Akkus des Bart-/Haartrimmers

Entfernen Sie den eingebauten, wiederaufladbaren Akku vor der Entsorgung aus dem Bart-/Haartrimmer. Achten Sie darauf, dass der Akku an einem offiziell dafür vorgesehenen Ort entsorgt wird, wenn es einen in Ihrem Land gibt. Bauen Sie den Akku nicht auseinander oder setzen Sie ihn nicht wieder ein, um den Bart-/Haartrimmer erneut damit zu verwenden. Dies könnte zu einem Brand oder elektrischen Schlag führen. Bitte setzen Sie sich mit einem autorisierten Service-Center in Verbindung.

- Nehmen Sie den Bart-/Haartrimmer aus dem Ladegerät, wenn Sie den Akku entfernen.
- Führen Sie die Schritte ① bis ⑦ aus und heben Sie den Akku an und dann entfernen Sie ihn.

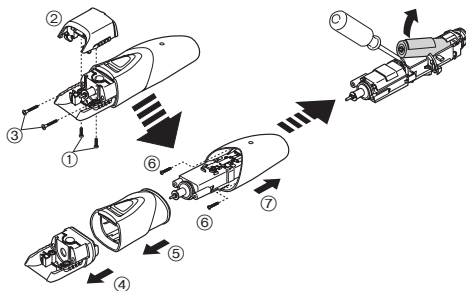

### Umweltschutz und Recycling

Dieses Bart-/Haartrimmer beinhaltet einen Nickel-Metallhydrid-Akku. Bitte sorgen Sie dafür, dass der Akku von einer offiziell anerkannten Stelle entsorgt wird, wenn es eine in Ihrem Land gibt.

## Technische Daten

Stromquelle	Siehe Namensschild auf dem Produkt.
Motorspannung	1,2 V---
Ladezeit	etwa 12 Stunden
Durch die Luft übertragener akustischer Schall	52 (dB (A) bei 1 pW)

Dieses Gerät ist ausschließlich für die private Verwendung vorgesehen.

### Benutzerinformation zur Sammlung und Entsorgung von veralteten Geräten und benutzten Batterien



Diese Symbole auf den Produkten, Verpackungen und/oder Begleitdokumenten bedeuten, dass benutzte elektrische und elektronische Produkte und Batterien nicht in den allgemeinen Hausmüll gegeben werden sollen.



Bitte bringen Sie diese alten Produkte und Batterien zur Behandlung, Aufarbeitung bzw. zum Recycling gemäß Ihrer Landesgesetzgebung und den Richtlinien 2002/96/EG und 2006/66/EG zu Ihren zuständigen Sammelpunkten.

Indem Sie diese Produkte und Batterien

ordnungsgemäß entsorgen, helfen Sie dabei, wertvolle Ressourcen zu schützen und eventuelle negative Auswirkungen auf die menschliche Gesundheit und die Umwelt zu vermeiden, die anderenfalls durch eine unsachgemäße Abfallbehandlung auftreten können.

Wenn Sie ausführlichere Informationen zur Sammlung und zum Recycling alter Produkte und Batterien wünschen, wenden Sie sich bitte an Ihre örtlichen Verwaltungsbehörden, Ihren Abfallentsorgungsdienstleister oder an die Verkaufseinrichtung, in der Sie die Gegenstände gekauft haben.

Gemäß Landesvorschriften können wegen nicht ordnungsgemäßer

Entsorgung dieses Abfalls Strafgelder verhängt werden.

### Für geschäftliche Nutzer in der Europäischen Union

Wenn Sie elektrische oder elektronische Geräte entsorgen möchten, wenden Sie sich wegen genauerer Informationen bitte an Ihren Händler oder Lieferanten.

### [Informationen zur Entsorgung in Ländern außerhalb der Europäischen Union]

Diese Symbole gelten nur innerhalb der Europäischen Union. Wenn Sie solche Gegenstände entsorgen möchten, erfragen Sie bitte bei den örtlichen Behörden oder Ihrem Händler, welches die ordnungsgemäße Entsorgungsmethode ist.

**Merci d'avoir choisi une tondeuse multi-usages pour corps et visage Panasonic. Veuillez lire toutes les instructions avant de l'utiliser.**

## Important

Cette tondeuse est équipée d'une batterie rechargeable intégrée. Ne pas jeter au feu, chauffer, ou charger, utiliser, ou laisser dans un endroit où la température ambiante est élevée.

### ► Avant utilisation

Cette tondeuse HUMIDE/À SEC peut être utilisée pour une coupe humide ou à sec. Vous pouvez utiliser cette tondeuse étanche sous la douche et la rincer sous l'eau. Le symbole suivant indique qu'elle peut être utilisée sous la douche ou dans le bain.



### ► Utilisation de la tondeuse

- Vérifiez que les lames ne sont pas endommagées ni déformées avant utilisation.
- Cessez l'utilisation en cas d'anomalie ou d'échec.
- Éteignez l'appareil avant de changer la longueur de coupe ou pour retirer la fixation du peigne.
- Avant chaque utilisation, appliquez de l'huile aux endroits indiqués par des flèches. (Voir page 21.)
- L'appareil ne doit pas être utilisé sur des animaux.
- Ne pas appuyer la lame contre la peau.
- Ne pas utiliser la tondeuse dans un but autre que pour la coupe.
- Cet appareil n'a pas été conçu pour être utilisé par des personnes (enfants y compris) souffrant d'un handicap physique, sensoriel ou mental, ou ne disposant pas de l'expérience et des connaissances nécessaires à une utilisation sûre, à moins qu'elles aient reçu toutes les consignes requises par la personne responsable de leur sécurité quant à l'utilisation de l'appareil. Ne pas laisser un enfant jouer avec la tondeuse.

### ► Recharge de la tondeuse

- Ne jamais utiliser le chargeur dans la salle de bains ou sous la douche.

- N'utilisez pas un chargeur autre que celui fourni (RE9-64).
- Ne pas charger l'appareil dans un endroit exposé à la lumière directe du soleil ou d'une source de chaleur, à des températures comprises entre 0 °C et 35 °C.
- Branchez le chargeur sur une prise secteur ne présentant pas d'humidité et manipulez-le avec des mains sèches.
- Tenez la fiche lorsque vous la débranchez de la prise secteur. Si vous tirez sur le cordon d'alimentation, vous risquez de l'endommager.
- Ne pas endommager ni déformer le cordon d'alimentation. Ne pas placer d'objets lourds sur le cordon d'alimentation ni le coincer entre des objets.
- Ne pas utiliser la tondeuse si le cordon d'alimentation ou le chargeur est usé ou si la fiche ne s'adapte pas parfaitement dans la prise.
- Le cordon d'alimentation ne peut pas être remplacé. Si le cordon est endommagé, le chargeur doit être mis au rebut.

### ► Nettoyage de la tondeuse

#### Attention

**Enlevez la fiche de la prise secteur avant de nettoyer le chargeur.**

- Le logement ne doit jamais être retiré car cela affecterait l'étanchéité de la construction de l'appareil.
  - En cas de nettoyage à l'eau, ne pas utiliser d'eau salée ou d'eau chaude. Ne pas immerger la tondeuse pendant une période prolongée.
  - Nettoyez le boîtier uniquement avec un tissu imbibé d'eau courante ou d'eau courante savonneuse. Ne pas utiliser de solvant, d'essence, d'alcool ou d'autres produits chimiques.
  - Nettoyer régulièrement la prise de courant pour retirer la poussière ou la saleté.
- ### ► Rangement de la tondeuse
- Après utilisation, rangez la tondeuse dans un endroit sec.
  - Ne pas ranger l'appareil dans un endroit exposé à la lumière directe du soleil ou près d'autres sources de chaleur.
  - Stockez le chargeur dans un endroit sec à l'abri de tout dommage.
  - Tenez l'huile hors de portée des enfants.

## Identification des pièces

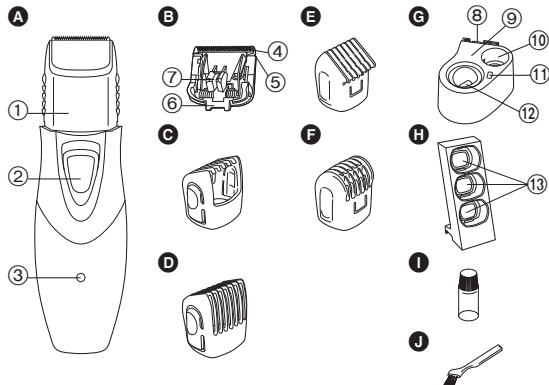

### A Corps principal

- ① Indicateur de la hauteur de coupe
- ② Bouton de mise en marche [0•CHARGE/1]
- ③ Témoin de charge

### B Lame

- ④ Lame amovible
- ⑤ Lame fixe
- ⑥ Crochet de montage
- ⑦ Levier de nettoyage

### C Sabot pour cheveux

### D Sabot pour moustache et barbe

### E Sabot pour corps

### F Sabot pour aisselles/maillot

### G Chargeur (RE9-64)

(Socle de recharge par induction)

- ⑧ Bouton de dégagement du couvercle du chargeur
- ⑨ Couvercle du chargeur
- ⑩ Support pour huile
- ⑪ Support pour brosse de nettoyage
- ⑫ Zone de chargement

### H Plateau de rangement des sabots

- ⑬ Fente d'insertion pour sabot

### I Huile

### J Brosse de nettoyage

## Attacher le support de rangement des sabots au chargeur

Attachez le support de rangement des sabots sur le côté du chargeur et faites-le glisser depuis le haut, comme illustré.

- Le chargeur peut également être utilisé sans le support de rangement des sabots.
- Notez que le support de rangement des sabots peut tomber s'il n'est pas complètement fixé.

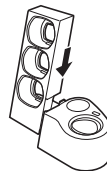

## Insertion du sabot dans le support de rangement des sabots

Insérez le sabot dans la fente d'insertion pour sabot comme illustré.

- Les sabots peuvent être insérés dans n'importe quelle fente d'insertion, quel que soit le type.
- Il y a 4 sabots. Placez-en 3 sur le support de rangement des sabots et 1 sur la tondeuse.

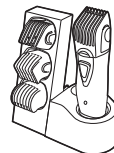

## Rangement et chargement de la tondeuse

Placez la tondeuse sur le chargeur lors du rangement ou du chargement. Vous pouvez recharger complètement la tondeuse en 12 heures si la vitesse diminue.

Une charge complète assure assez de puissance pour approximativement 5 coupes (10 minutes par coupe pour une barbe normale).

La tondeuse pour poils du visage et du nez (ER-GN30) peut également être placée sur le support prévu initialement pour l'huile.

1. Éteignez la tondeuse et insérez-la dans le bon sens dans le chargeur comme illustré.
2. Branchez le cordon d'alimentation sur une prise secteur et placez le chargeur sur une surface plane.

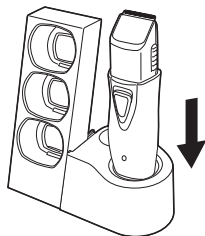

- Le témoin de charge s'allume et reste allumé jusqu'à ce que la tondeuse soit enlevée du chargeur.

Lors du premier chargement de la tondeuse ou lorsqu'elle n'a pas été utilisée durant plus de 6 mois, veuillez recharger pendant 16 heures (afin d'activer la batterie rechargeable). Si vous chargez la tondeuse avec la batterie complètement déchargée, le témoin de charge peut ne pas s'allumer immédiatement. Cependant, il s'allumera normalement après avoir chargé pendant quelques minutes.

## Utilisation

### Utilisation de la tondeuse

- Nous conseillons d'utiliser la tondeuse à une température ambiante comprise entre 0 et 35 °C. En dehors de cette plage, elle risque de ne plus fonctionner.

Avant chaque utilisation, appliquez de l'huile aux endroits indiqués par des flèches. (Voir page 21.)

### Coupe de vos cheveux



Utilisez le sabot pour cheveux (C) pour couper vos cheveux.

1. Saisissez les côtés du sabot pour cheveux et déplacez-le jusqu'à la hauteur de coupe désirée (entre 3 et 15 millimètres).

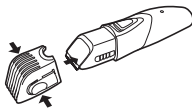

Longueur de coupe (mm) (estimation)	3	6	9	12	15
Indicateur	3	6	9	12	15

- La longueur du cheveu sera à peine plus longue que la hauteur sélectionnée.

### Coupe globale

Déplacez lentement la tondeuse en direction du sommet de la tête.

- Appuyez la pointe du sabot contre le cuir chevelu.

#### Avant



#### Arrière



#### Côté



- Déplacez la tondeuse dans plusieurs directions pour obtenir une coupe régulière.



### Coupe de votre moustache/barbe



Utilisez le sabot pour moustache et barbe (D) pour couper votre moustache/barbe.

1. Saisissez les côtés du sabot pour moustache/barbe et déplacez-le jusqu'à la hauteur de coupe désirée (entre 3 et 15 millimètres).

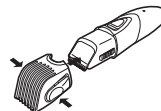

Longueur de coupe (mm) (estimation)	3	6	9	12	15
Indicateur	3	6	9	12	15

- La longueur du cheveu sera à peine plus longue que la hauteur sélectionnée.

2. Faites glisser le bouton de mise en marche du corps principal vers le haut pour allumer la tondeuse.
3. Déplacez la tondeuse vers le haut avec le bouton de mise en marche dirigé vers le bas comme illustré.



#### Modeler votre moustache

1. Enlevez la fixation du peigne, et allumez la tondeuse.
2. Taillez autour de votre moustache.



#### Modeler vos favoris

1. Enlevez la fixation du peigne, et allumez la tondeuse.
2. Placez la tondeuse perpendiculairement à votre peau et taillez vos favoris.



- Coupez vos cheveux/barbe sans accessoire permettra d'obtenir une coupe avec une longueur de cheveux/barbe d'environ 0,5 mm.

## Coupe de vos poils (corps)



Utilisez le sabot pour corps (E) pour couper vos poils. Ce sabot convient pour la tonte de surface large et plane.

Pour vos poils, si vous utilisez la tondeuse avec le sabot pour corps, vous obtiendrez une longueur de coupe de 0,5 mm environ.

1. Faites glisser le sabot pour corps jusqu'à entendre le bruit d'enclenchement.

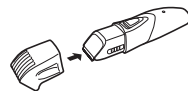

2. Déplacez la tondeuse dans la direction comme illustré pour couper vos poils.



## Couper vos poils d'aisselles/du maillot



Utilisez le sabot pour aisselles/maillot (F) pour couper vos poils d'aisselles/du maillot. Ce sabot convient pour la tonte sur des zones étroites et en creux.

Pour vos poils d'aisselles/du maillot, si vous utilisez la tondeuse avec le sabot pour aisselles/maillot, vous obtiendrez une longueur de coupe de 0,5 mm environ.

1. Faites glisser le sabot pour aisselles/maillot jusqu'à entendre le bruit d'enclenchement.

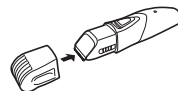

2. Déplacez la tondeuse dans la direction comme illustré pour couper vos poils d'aisselles/du maillot.



## Remarques

- Coupez vos poils à 1 cm ou moins avant d'utiliser le sabot pour corps et celui pour aisselles/maillot.
- Le sabot pour corps et celui pour aisselles/maillot fonctionnent mieux lorsqu'ils sont utilisés sur des poils secs. Lorsque les poils sont mouillés, appliquez du savon ou de la mousse pour une meilleure efficacité.

## Nettoyage

### Nettoyage avec brosse

1. **Enlevez la tondeuse du chargeur.**
  - S'assurer de placer le bouton de mise en marche sur "0-CHARGE" avant de retirer la lame.
2. **Retirez la fixation du peigne.**
3. **Tenez le corps principal, placez votre pouce contre les lames et les pousser vers l'extérieur par rapport au corps principal.**
4. **Brossez pour enlever tous les poils du corps principal et des alentours de la lame.**
5. **Brossez pour enlever tous les poils qui ont été taillés entre la lame fixe et la lame mobile tout en pressant sur le levier de nettoyage pour relever la lame mobile.**

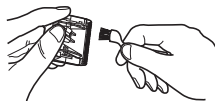
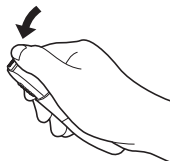

### Nettoyage à l'eau

1. **Enlevez la tondeuse du chargeur.**
2. **Retirez la lame.**
3. **Rincez à l'eau courante pour enlever tous les poils restés collés à la lame.**
4. **Rincez les cheveux restés sur la tondeuse avec de l'eau courante.**
5. **Secouez doucement la tondeuse 4 ou 5 fois et essuyez toutes les gouttes d'eau tombées sur la tondeuse et sur la lame.**
6. **Mettez la tondeuse sur une serviette de toilette avec le bouton de mise en marche du corps principal dirigé vers le bas pour qu'elle sèche complètement.**

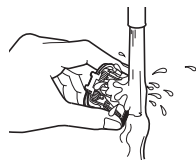

### Lubrification

Appliquez quelques gouttes d'huile sur la tondeuse avant et après chaque utilisation. Appliquez une goutte d'huile sur les points indiqués par les flèches.

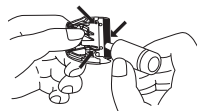

**Remonter la lame**

Fixez le crochet de montage dans le montage de lame sur la tondeuse et le poussez jusqu'à ce qu'il s'enclenche.

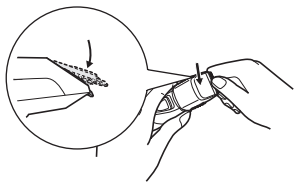
**Nettoyage du chargeur**

1. Tirez sur le couvercle du chargeur tout en appuyant sur le bouton de dégagement du couvercle du chargeur.

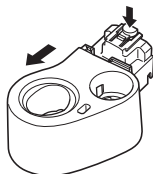

2. Supprimez toute saleté sur le chargeur et le couvercle du chargeur en utilisant un tissu doux.

- Essuyez les broches de la prise avec un tissu sec environ une fois tous les 6 mois.

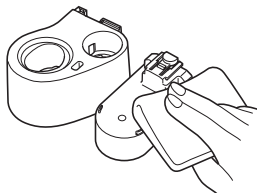
**► Durée de vie de la lame**

La durée de vie de la lame varie selon la fréquence et la durée d'utilisation de la tondeuse.

Par exemple, la durée de la lame est approximativement de 3 ans lorsque la tondeuse est utilisée pendant 5 minutes, 10 fois par mois. Même avec un entretien approprié, remplacer les lames si l'efficacité de la coupe réduit de façon considérable.

**► Durée de vie de la batterie**

La durée de vie de la batterie varie en fonction de la fréquence et de la durée d'utilisation. Si les batteries sont rechargées environ une fois toutes les deux semaines, la durée de vie sera d'environ 3 ans.

- Il est recommandé de recharger la tondeuse au moins tous les 6 mois même lorsqu'elle n'est pas utilisée car la batterie va se décharger et sa durée de vie risque de se trouver réduite.

**Pièces de remplacement**

Les pièces de rechange sont disponibles chez votre marchand ou dans votre centre de services après-vente.

Pièces de remplacement pour ER-GY10	Lame	WER9606
-------------------------------------	------	---------

**Mise au rebut de la batterie de tondeuse**

Retirez la batterie rechargeable intégrée avant de jeter la tondeuse. Veuillez vous assurer que la batterie est mise au rebut dans un endroit officiellement prévu à cet effet, le cas échéant. Ne pas démonter ni remplacer la batterie afin de pouvoir réutiliser la tondeuse. Vous risqueriez de provoquer un incendie ou de vous électrocuter. Veuillez contacter un centre de service après-vente agréé.

- Enlevez la tondeuse du chargeur lorsque vous retirez la batterie.

- Effectuez les étapes ① à ⑦ et soulevez la batterie, puis l'enlevez.

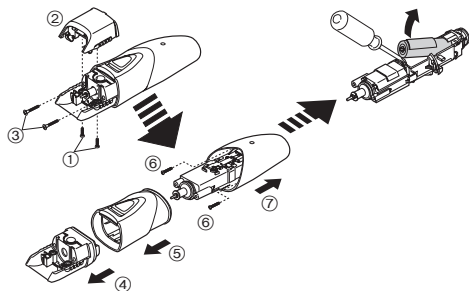

#### Protection de l'environnement et recyclage des matériaux

La tondeuse contient une batterie au Nickel-Métal-Hydrure.  
Veuillez vous assurer que la batterie est jetée dans un emplacement officiellement destiné à cet usage, s'il y en existe dans votre pays.

## Caractéristiques

Source d'alimentation	Voir la plaque signalétique sur le produit.
Tension du moteur	1,2 V---
Temps de chargement	Env. 12 heures
Perturbation acoustique	52 (dB (A) re 1 pW)

Ce produit est destiné uniquement à l'usage domestique.

## Avis aux utilisateurs concernant la collecte et l'élimination des piles et des appareils électriques et électroniques usagés



Apposé sur le produit lui-même, sur son emballage, ou figurant dans la documentation qui l'accompagne, ce pictogramme indique que les piles et appareils électriques et électroniques usagés doivent être séparés des ordures ménagères.



Afin de permettre le traitement, la valorisation et le recyclage adéquats des piles et des appareils usagés, veuillez les porter à l'un des points de collecte prévus, conformément à la législation nationale en vigueur ainsi qu'aux directives 2002/96/CE et 2006/66/CE.

En éliminant piles et appareils usagés conformément à la réglementation en vigueur, vous contribuez à prévenir le gaspillage de ressources précieuses ainsi qu'à protéger la santé humaine et l'environnement contre les effets potentiellement nocifs d'une manipulation inappropriée des déchets.

Pour de plus amples renseignements sur la collecte et le recyclage des piles et appareils usagés, veuillez vous renseigner auprès de votre mairie, du service municipal d'enlèvement des déchets ou du point de vente où vous avez acheté les articles concernés.

Le non-respect de la réglementation relative à l'élimination des déchets est passible d'une peine d'amende.

### Pour les utilisateurs professionnels au sein de l'Union européenne

Si vous souhaitez vous défaire de pièces d'équipement électrique ou électronique, veuillez vous renseigner directement auprès de votre détaillant ou de votre fournisseur.

### [Information relative à l'élimination des déchets dans les pays extérieurs à l'Union européenne]

Ce pictogramme n'est valide qu'à l'intérieur de l'Union européenne. Pour connaître la procédure applicable dans les pays hors Union Européenne, veuillez vous renseigner auprès des autorités locales compétentes ou de votre distributeur.

**Grazie per aver scelto un kit rasoio barba e capelli Panasonic.  
Leggere attentamente le istruzioni prima dell'uso.**

## Importante

Questo rasoio barba/capelli dispone di una batteria ricaricabile incorporata. Non gettare nel fuoco, non posizionare oggetti pesanti o caldi sull'apparecchio, non utilizzare né lasciare in ambienti con temperature elevate.

### ► Prima dell'utilizzo

È possibile utilizzare questo rasoio barba/capelli WET/DRY sia a secco che in acqua. Questo rasoio barba/capelli è impermeabile; può quindi essere utilizzato sotto la doccia e pulito con acqua. Il seguente simbolo significa che l'apparecchio è adatto all'utilizzo in bagno o nella cabina doccia.



### ► Utilizzo del rasoio barba/capelli

- Prima dell'uso, verificare che le lame non siano danneggiate o deformate.
- Interrompere l'utilizzo in caso di anomalie o guasti.
- Spegnerlo prima di modificare la lunghezza di taglio o rimuovere l'accessorio pettine.
- Prima di ogni utilizzo, applicare dell'olio nei punti indicati dalle frecce (far riferimento alla pagina 28).
- L'apparecchio non dev'essere utilizzato su animali.
- Non premere la lama contro la pelle.
- Non utilizzare il rasoio barba/capelli per scopi diversi dal taglio di capelli o peli.
- Questo apparecchio non è progettato per essere utilizzato da persone (compresi bambini) con capacità fisiche, sensoriali o mentali ridotte o con scarsa esperienza o conoscenza, se non con la supervisione o dopo aver ricevuto istruzioni da una persona responsabile della loro sicurezza. I bambini devono essere sempre tenuti sotto controllo per assicurarsi che non facciano un utilizzo errato dell'apparecchio.

### ► Ricarica del rasoio barba/capelli

- Non utilizzare mai le ricaricabatterie in bagno o nella cabina doccia.
- Non utilizzare ricaricabatterie diversi da questo ricaricabatterie (RE9-64).

- Caricare l'apparecchio in un luogo in cui non possa essere esposto alla luce solare diretta o ad altre fonti di calore, a temperature comprese tra 0 e 35 °C.
  - Collegare il ricaricabatterie a una presa di corrente domestica nella quale non sia presente umidità e maneggiarlo con le mani asciutte.
  - Afferrare saldamente la spina quando la si disconnette dalla presa di corrente domestica. Se si tira il cavo di alimentazione, si rischia di danneggiare la spina.
  - Non danneggiare o deformare il cavo di alimentazione. Non posizionare oggetti pesanti sul cavo di alimentazione o intrappolarlo tra oggetti.
  - Non utilizzare il rasoio barba/capelli se il cavo di alimentazione o il ricaricabatterie sono usurati, oppure se la spina non entra comodamente nella presa.
  - Il cavo di alimentazione non può essere sostituito. Se il cavo è danneggiato, il ricaricabatterie dovrà essere rottamato.
- ### ► Pulizia del rasoio barba/capelli

#### Avvertenza

**Prima di effettuare la pulizia del ricaricabatterie rimuovere la spina dalla presa di corrente domestica.**

- L'alloggiamento non dev'essere rimosso, in quanto ciò potrebbe danneggiare la struttura a tenuta d'acqua dell'apparecchio.
  - Se si pulisce il rasoio barba/capelli con acqua, non utilizzare acqua salata o calda. Non immergere il rasoio barba/capelli in acqua per un lungo periodo di tempo.
  - Pulire l'alloggiamento esclusivamente con un panno morbido leggermente inumidito con acqua corrente o acqua corrente saponata. Non utilizzare diluente, benzina, alcol o altre sostanze chimiche.
  - Pulire regolarmente la spina di alimentazione per rimuovere eventuale polvere e sporcizia.
- ### ► Come conservare il rasoio barba/capelli
- Dopo l'utilizzo, riporre il rasoio barba/capelli in un luogo con basso livello di umidità.
  - Non riporre il rasoio barba/capelli in un luogo in cui possa essere esposto alla luce solare diretta o ad altre fonti di calore.
  - Riporre il ricaricabatterie in un luogo asciutto in cui sia al sicuro da qualsiasi danno.
  - Tenere l'olio lontano dalla portata dei bambini.

## Identificazione dei componenti

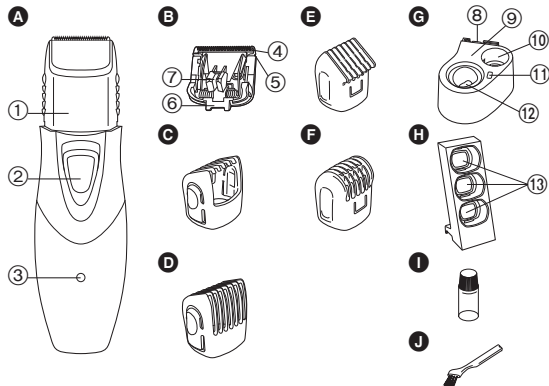

### A Corpo principale

- ① Indicatore lunghezza di taglio
- ② Interruttore di alimentazione [0•CHARGE/1]
- ③ Spia di carica

### B Blocco lama

- ④ Lama mobile
- ⑤ Lama fissa
- ⑥ Gancio di fissaggio
- ⑦ Levetta per la pulizia

### C Accessorio pettine per capelli

- D Accessorio pettine per baffi
- E Accessorio pettine per peli del corpo
- F Accessorio pettine per ascelle/zona bikini

### G Caricabatterie (RE9-64)

- (Comoda base per caricabatterie a induzione)
- ⑧ Tasto rilascio coperchio caricabatterie
  - ⑨ Coperchio caricabatterie
  - ⑩ Alloggiamento per olio
  - ⑪ Alloggiamento spazzolino per la pulizia
  - ⑫ Zona ricarica

### H Porta accessori pettine

- I Olio
- J Spazzolino per la pulizia

## Fissaggio del porta accessori pettine al caricabatterie

Fissare il porta accessori pettine sul lato del caricabatterie e farlo scivolare dall'alto, come illustrato nella figura.

- Il caricabatterie può essere utilizzato anche senza fissare il porta accessori pettine.
- Notare che il porta accessori pettine può cadere se non è completamente fissato.

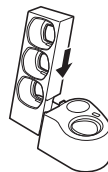

## Come inserire l'accessorio pettine nel porta accessori pettine

Inserire l'accessorio pettine nell'alloggiamento accessori pettine come illustrato nella figura.

- Gli accessori pettine possono essere inseriti in qualsiasi alloggiamento indipendentemente dal tipo.
- Sono disponibili 4 accessori pettine. Posizionare 3 accessori sul porta accessori pettine e 1 sul rasoio barba/capelli.

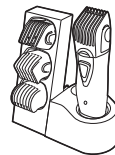

## Conservazione e ricarica del rasoio barba/capelli

Durante la conservazione e la ricarica, posizionare il rasoio barba/capelli sul caricabatterie.

È possibile caricare completamente il rasoio barba/capelli nell'arco di 12 ore se sta perdendo velocità.

L'apparecchio completamente carico dispone di energia sufficiente per circa 5 rasature (rasatura di 10 minuti per una barba normale).

Il rifinitore per i peli del naso e del viso (ER-GN30) può anche essere posizionato nell'alloggiamento per olio.

1. Spegner il rasoio barba/capelli e inserirlo nel caricabatterie nella direzione corretta, come illustrato nella figura.
  2. Inserire il cavo di alimentazione nella presa di corrente domestica e posizionare il caricabatterie su una superficie piana.
- La spia di carica si illumina e rimane accesa finché il rasoio barba/capelli non viene rimosso dal caricabatterie.

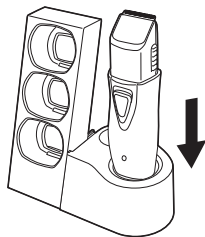

Se si carica il rasoio barba/capelli per la prima volta o se non è stato utilizzato per più di 6 mesi, lasciarlo in carica per 16 ore (per attivare la batteria ricaricabile). Se il rasoio barba/capelli viene caricato con una batteria completamente scarica, la spia di carica potrebbe non illuminarsi immediatamente. Tuttavia, la spia si illuminerà normalmente dopo pochi minuti di carica.

## Utilizzo

### Utilizzo del rasoio barba/capelli

- Si consiglia di utilizzare il rasoio barba/capelli a una temperatura ambiente compresa tra 0 e 35 °C. Se utilizzato a temperature diverse da quelle sopra specificate, l'apparecchio potrebbe smettere di funzionare.

Prima di ogni utilizzo, applicare dell'olio nei punti indicati dalle frecce (far riferimento alla pagina 28).

### Come tagliare i capelli

Per tagliare i capelli, utilizzare l'accessorio pettine per capelli (Ⓢ).

1. Afferrare i lati dell'accessorio pettine per capelli e spostarlo alla lunghezza di taglio desiderata (tra 3 mm e 15 mm).

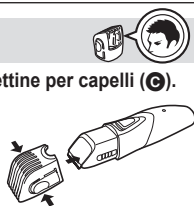

Lunghezza di taglio (mm) (valore approssimativo)	3	6	9	12	15
Indicatore	3	6	9	12	15

- La lunghezza effettiva dei capelli risulterà leggermente superiore rispetto a quella impostata.

### Taglio della lunghezza complessiva

Tagliare lentamente verso la parte superiore della testa.

- Premere la punta dell'accessorio pettine verso il cuoio capelluto.

Parte anteriore



Parte posteriore



Parte laterale



- Per tagliare completamente, seguire linee trasverse in varie direzioni.



### Come accorciare i baffi



Per accorciare i baffi, utilizzare l'accessorio pettine per baffi (Ⓢ).

1. Afferrare i lati dell'accessorio pettine per baffi e spostarlo alla lunghezza di taglio desiderata (tra 3 mm e 15 mm).

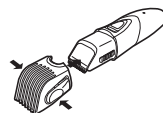

Lunghezza di taglio (mm) (valore approssimativo)	3	6	9	12	15
Indicatore	3	6	9	12	15

- La lunghezza effettiva dei capelli risulterà leggermente superiore rispetto a quella impostata.

2. Per accendere il rasoio barba/capelli spingere verso l'alto l'interruttore di alimentazione sul corpo principale.
3. Muovere il rasoio barba/capelli verso l'alto con l'interruttore di alimentazione sul corpo principale rivolto verso il basso come illustrato nella figura.



#### Modellamento dei baffi

1. Rimuovere l'accessorio pettine e accendere il rasoio barba/capelli.
2. Regolare i baffi come desiderato.



#### Modellare le basette

1. Rimuovere l'accessorio pettine e accendere il rasoio barba/capelli.
2. Posizionare il rasoio barba/capelli ad angolo retto rispetto alla pelle, quindi tagliare le basette.



- Il taglio della barba/dei capelli effettuato senza un accessorio consentirà una lunghezza di taglio di circa 0,5 mm.

## Come accorciare i peli del corpo



Per accorciare i peli del corpo, utilizzare l'accessorio pettine per peli del corpo (E). Questo accessorio pettine è adatto all'uso su superfici grandi e regolari.

Accorciando i peli del corpo con l'accessorio pettine per peli del corpo la lunghezza del pelo viene ridotta approssimativamente a 0,5 mm.

1. Far scivolare l'accessorio pettine per peli del corpo fino a quando si avvertirà uno scatto.

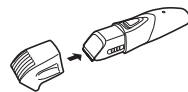

2. Per accorciare i peli del corpo muovere il rasoio barba/capelli nella direzione indicata.



## Come accorciare i peli della zona ascelle/bikini



Per accorciare i peli della zona ascelle/bikini, utilizzare l'accessorio pettine per ascelle/zona bikini (E). Questo accessorio pettine è adatto all'uso nei punti stretti e incavati.

Accorciando i peli della zona ascelle/bikini con l'accessorio pettine per ascelle/zona bikini, la lunghezza del pelo viene ridotta approssimativamente a 0,5 mm.

1. Far scivolare l'accessorio pettine per ascelle/zona bikini fino a quando si avvertirà uno scatto.

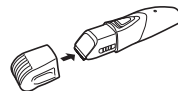

2. Per accorciare i peli della zona ascelle/bikini muovere il rasoio barba/capelli nella direzione indicata.



**Note**

- Accorciare i peli del corpo a una lunghezza pari o inferiore a 1 cm prima dell'utilizzo dell'accessorio pettine per peli del corpo e per ascelle/zona bikini.
- L'accessorio pettine per peli del corpo e per ascelle/zona bikini funziona meglio se utilizzato su peli asciutti. Se i peli del corpo sono bagnati, applicare sapone o schiuma per migliorare le prestazioni dell'apparecchio.

**Pulizia****Pulizia con lo spazzolino****1. Rimuovere il rasoio barba/capelli dal caricabatterie.**

- Prima di rimuovere la lama, assicurarsi di impostare l'interruttore di alimentazione su "0-CHARGE".

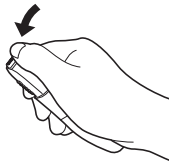
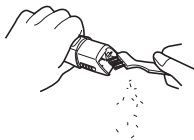
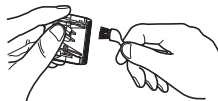
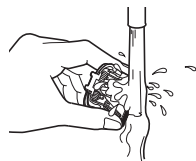
**2. Rimuovere l'accessorio pettine.****3. Afferrare il corpo principale, posizionare il pollice vicino alle lame e spingerle in direzione opposta rispetto al corpo principale.****4. Spazzolare via eventuali residui di capelli dal corpo principale e intorno alle lame.****5. Spazzolare via eventuali residui di capelli tra la lama fissa e la lama mobile, premendo allo stesso tempo la levetta per la pulizia verso il basso in modo da sollevare le lama mobile.****Pulizia con acqua****1. Rimuovere il rasoio barba/capelli dal caricabatterie.****2. Rimuovere la lama.****3. Eliminare con acqua corrente eventuali residui di capelli attaccati alla lama.****4. Eliminare con acqua corrente eventuali residui di peli rimasti all'interno del rasoio barba-capelli.****5. Scuotere delicatamente il rasoio barba/capelli 4 o 5 volte, quindi asciugare eventuali gocce d'acqua rimaste sul rasoio barba/capelli e sulla lama.****6. Posizionare il rasoio barba/capelli su un asciugamano con l'interruttore di alimentazione situato sul corpo principale rivolto verso il basso e farlo asciugare completamente.****Lubrificazione**

Applicare l'olio al rasoio barba/capelli prima e dopo ogni uso.

Applicare qualche goccia d'olio nei punti indicati dalle frecce.

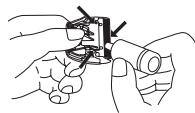

### Montaggio della lama

Inserire il gancio di montaggio nell'attacco della lama sul rasoio barba/capelli e premerlo fino a quando si avvertirà uno scatto.

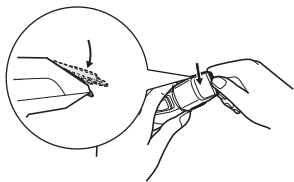

### Pulizia del caricabatterie

1. Tirare il coperchio del caricabatterie tenendo contemporaneamente premuto il tasto per il rilascio del coperchio caricabatterie.

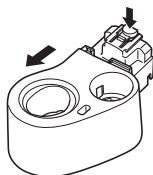

2. Rimuovere eventuale sporcizia dal caricabatterie e dal coperchio del caricabatterie con un panno morbido.

- Pulire i dentini della spina con un panno asciutto approssimativamente ogni 6 mesi.

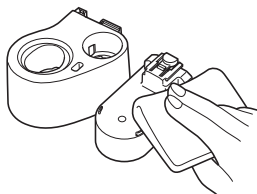

### ► Durata della lama

La durata della lama varia in base alla frequenza e ai tempi d'utilizzo del rasoio barba/capelli.

Ad esempio, la durata della lama è di circa 3 anni se si utilizza il rasoio barba/capelli per 5 minuti 10 volte al mese. Sostituire le lame se l'efficacia di taglio diminuisce notevolmente nonostante un'adeguata manutenzione.

### ► Durata della batteria

La durata della batteria varia in base alla frequenza e ai tempi di utilizzo. Se le batterie vengono caricate una volta ogni 2 settimane, la durata di servizio sarà di circa 3 anni.

- Anche se non utilizzato regolarmente, si consiglia di caricare il rasoio barba/capelli almeno ogni 6 mesi perché le batterie si scaricheranno e la loro durata di servizio può risultare ridotta.

### Parti di ricambio

Le parti di ricambio sono disponibili presso il vostro rivenditore o Centro di Manutenzione.

Parti di ricambio per ER-GY10	Blocco lama	WER9606
-------------------------------	-------------	---------

### Smaltimento della batteria del rasoio barba/capelli

Rimuovere la batteria ricaricabile incorporata prima di procedere allo smaltimento del rasoio barba/capelli. Assicurarsi che la batteria venga smaltita presso un centro autorizzato, se presente nel proprio Paese di residenza. Non smontare o sostituire la batteria per poter riutilizzare il rasoio barba/capelli poiché potrebbero verificarsi incendi o scosse elettriche.

Contattare un centro servizi autorizzato.

- Prima della rimozione della batteria rimuovere il rasoio barba/capelli dal caricabatterie.

- Seguire i passaggi da ① a ⑦ e sollevare la batteria, quindi rimuoverla.

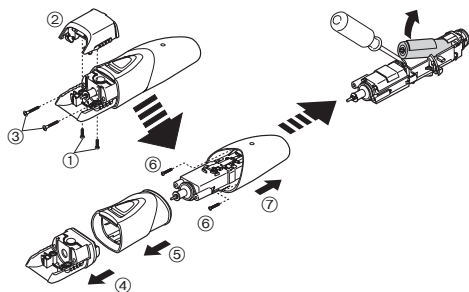

**Per la salvaguardia dell'ambiente e il riciclo dei materiali**  
 Il rasoio barba/capelli contiene una batteria al Nichel Metal Idrato.  
 Assicurarvi che la batteria venga smaltita presso un centro autorizzato,  
 se presente nel proprio Paese di residenza.

## Caratteristiche

Sorgente di alimentazione	Verdere la targhetta sul prodotto.
Tensione motore	1,2 V ---
Tempo di carica	Circa 12 ore
Rumore acustico via aria	52 dB (A) re 1 pW

Questo prodotto è progettato esclusivamente per uso domestico.

## Informazioni per gli utenti sulla raccolta e l'eliminazione di vecchie apparecchiature e batterie usate



Questi simboli sui prodotti, sull'imballaggio, e/o sulle documentazioni o manuali accompagnanti i prodotti indicano che i prodotti elettrici, elettronici e le batterie usate non devono essere buttati nei rifiuti domestici generici.



Per un trattamento adeguato, recupero e riciclaggio di vecchi prodotti e batterie usate, vi preghiamo di portarli negli appositi punti di raccolta, secondo la legislazione vigente nel vostro Paese e le Direttive 2002/96/EC e 2006/66/EC.

Smaltendo correttamente questi prodotti e le batterie, contribuirete a salvare importanti risorse e ad evitare i potenziali effetti negativi sulla salute umana e sull'ambiente che altrimenti potrebbero verificarsi in seguito ad un trattamento inappropriato dei rifiuti.

Per ulteriori informazioni sulla raccolta e sul riciclaggio di vecchi prodotti e batterie, vi preghiamo di contattare il vostro comune, i vostri operatori per lo smaltimento dei rifiuti o il punto vendita dove avete acquistato gli articoli.

Sono previste e potrebbero essere applicate sanzioni qualora questi rifiuti non siano stati smaltiti in modo corretto ed in accordo con la legislazione nazionale.

### Per utenti commerciali nell'Unione Europea

Se desiderate eliminare apparecchiature elettriche ed elettroniche, vi preghiamo di contattare il vostro commerciante od il fornitore per maggiori informazioni.

### [Informazioni sullo smaltimento rifiuti in altri Paesi fuori dall'Unione Europea]

Questi simboli sono validi solo all'interno dell'Unione Europea. Se desiderate smaltire questi articoli, vi preghiamo di contattare le autorità locali od il rivenditore ed informarvi sulle modalità per un corretto smaltimento.

**Wij danken u voor de aankoop van een Panasonic verzorgingspakket voor lichaam en gezicht. Lees voor gebruik alle aanwijzingen.**

## Belangrijk

Deze trimmer heeft een ingebouwde, oplaadbare accu. Deze accu niet in het vuur gooien, niet verwarmen, of opladen, gebruiken, of achterlaten in een omgeving met hoge temperatuur.

### ► Voor gebruik

Deze WET/DRY trimmer kan worden gebruikt voor het nat of droog trimmen. U kunt deze waterdichte trimmer onder de douche gebruiken en schoonmaken met water. Het volgende symbool betekent geschikt voor gebruik in bad of onder de douche.



### ► De trimmer gebruiken

- Controleer voor gebruik of het blad niet beschadigd of vervormd is.
- Stop het gebruik bij abnormale werking of storing.
- Schakel het apparaat uit voordat u de kniplengte wijzigt of het kamhulpstuk verwijderd.
- Breng voor gebruik altijd olie aan op de plaatsen die zijn aangeduid met pijlen. (Zie pagina 35.)
- Het apparaat mag niet op dieren worden gebruikt.
- Druk het blad niet tegen de huid.
- Gebruik de trimmer alleen om te trimmen.
- Dit apparaat is niet bestemd voor gebruik door personen (inclusief kinderen) met beperkte lichamelijke, sensorische of mentale capaciteiten, of een gebrek aan ervaring en kennis, tenzij ze supervisie of aanwijzingen hebben gekregen voor het gebruik van het apparaat door een persoon die instaat voor hun veiligheid. Kinderen moeten onder toezicht worden gehouden om er zeker van te zijn dat ze niet met het apparaat spelen.

### ► Opladen van de trimmer

- Gebruik de oplader nooit in de badkamer of doucheruimte.

- Gebruik geen andere oplader dan deze (RE9-64).
- Laad het apparaat op in een ruimte waar het niet wordt blootgesteld aan direct zonlicht of andere warmtebronnen, op temperaturen tussen de 0 °C en 35 °C.
- Steek de oplader met droge handen in een stopcontact waar geen vocht aanwezig is.
- Houd de oplader vast wanneer deze uit het stopcontact wordt gehaald. Als u aan het netsnoer trekt, kan het beschadigen.
- Let op dat het netsnoer niet wordt beschadigd of vervormd. Plaats geen zware voorwerpen op het netsnoer en zorg ervoor dat het niet gekneld raakt tussen voorwerpen.
- Gebruik de trimmer niet als het netsnoer of de oplader versleten is, of als de stekker niet goed in het stopcontact past.
- Het netsnoer kan niet worden vervangen. Als het snoer is beschadigd, dient de oplader te worden weggegooid.

### ► Reinigen van de trimmer

#### Waarschuwing

**Trek de stekker uit het stopcontact voordat u de oplader schoonmaakt.**

- De behuizing mag niet uit elkaar worden gehaald omdat dit de waterbestendige constructie van de behuizing van het apparaat kan beïnvloeden.
  - Gebruik geen zout water of heet water wanneer u de trimmer met water reinigt. Laat de trimmer niet langdurig in water ondergedompeld.
  - Reinig de behuizing alleen met een zachte doek die enigszins bevochtigd is met kraanwater of kraanwater met zeep. Gebruik geen thinner, benzine, alcohol of andere chemicaliën.
  - Reinig de stekker regelmatig om stof of vuil te verwijderen.
- ### ► De trimmer opbergen
- Bewaar de trimmer na gebruik op een plaats met lage vochtigheid.
  - Bewaar de trimmer niet waar deze wordt blootgesteld aan direct zonlicht of andere warmtebronnen.
  - Berg de oplader op in een droge ruimte waar het niet kan worden beschadigd.
  - Houd de olie uit de buurt van kinderen.

## Identificatie van de onderdelen

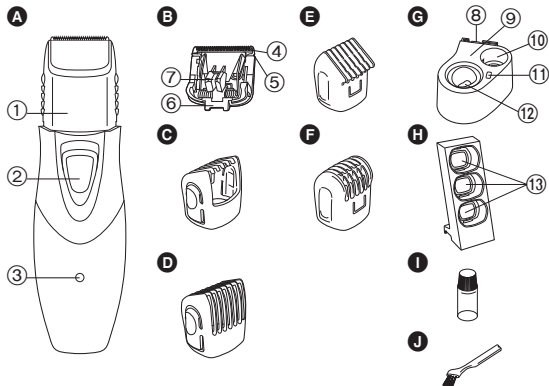

### A Hoofdbehuizing

- ① Kniplengte-indicator
- ② Stroomschakelaar [0•CHARGE/1]
- ③ Laadindicator

### B Messenblok

- ④ Bewegend mes
- ⑤ Vast mes
- ⑥ Bevestigingshaakje
- ⑦ Reinigingshendel

### C Kamhulpstuk voor haar

### D Kamhulpstuk voor snor

### E Kamhulpstuk voor lichaamsbehaaring

### F Kamhulpstuk voor de onderarmen/bikinigedeelte

### G Oplader (RE9-64)

(Handige houder voor de oplader)

- ⑧ Ontgrendelknopje van de opladerklep
- ⑨ Opladerklep
- ⑩ Oliehouder
- ⑪ Houder voor reinigingsborsteltje
- ⑫ Oplaadgedeelte

### H Kamhulpstuk opbergbakje

- ⑬ Kamhulpstuk insteekgleuf

### I Olie

### J Reinigingsborsteltje

### Het opbergbakje van het kamhulpstuk op de oplader bevestigen

Bevestig het opbergbakje van het kamhulpstuk aan de kant van de oplader en schuif deze er, zoals afgebeeld, vanaf de bovenkant in.

- De oplader kan ook worden gebruikt zonder het bevestigen van het opbergbakje van het kamhulpstuk.
- Let op dat het opbergbakje van het kamhulpstuk kan omvallen als deze niet goed vastzit.

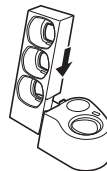

### Het kamhulpstuk in het opbergbakje van het kamhulpstuk steken

Steek het kamhulpstuk in de insteekgleuf van het kamhulpstuk, zoals afgebeeld.

- Kamhulpstukken kunnen ongeacht het type in elk van de gleuven worden gestoken.
- Er zijn 4 kamhulpstukken. Paats 3 daarvan in het opbergbakje van het kamhulpstuk en 1 op de trimmer.

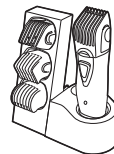

## Opbergen en opladen van de trimmer

Plaats de trimmer voor het opbergen of het opladen op de oplader.

U kunt de trimmer binnen 12 uur volledig opladen wanneer deze aan snelheid verliest.

Volledig opgeladen heeft de trimmer voldoende stroom om ongeveer 5 keer te worden gebruikt (10 min. Per trimbeurt voor een normale baard).

De Neus & gezichtshaartrimmer (ER-GN30) kan ook in de oliehouder worden geplaatst.

1. Zet de trimmer uit en plaats deze in de juiste richting volgens de afbeelding in de oplader.

2. Steek de stekker van het netsnoer in een stopcontact en plaats de oplader op een platte ondergrond.

• De laadindicator gaat branden en blijft dit doen totdat de trimmer uit de oplader wordt gehaald.

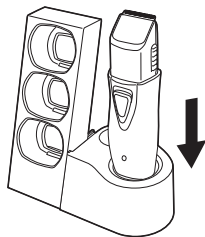

Wanneer de trimmer voor de eerste keer wordt opgeladen, of als deze al meer dan 6 maanden niet is gebruikt, moet deze gedurende 16 uur worden opgeladen (om de oplaadbare accu te activeren). Als u de trimmer oplaadt met volledig lege accu's, gaat de laadindicator mogelijk niet meteen branden. Het lampje zal na enkele minuten opladen normaal gaan branden.

## Het gebruik

### De trimmer gebruiken

• Wij raden aan de trimmer te gebruiken bij een temperatuur van 0 - 35 °C. Buiten deze reikwijdte kan het apparaat stoppen met functioneren.

Breng voor gebruik altijd olie aan op de plaatsen die zijn aangeduid met pijlen. (Zie pagina 35.)

### Trimmen van uw haar



Gebruik het kamhulpstuk voor haar (C) om uw haar te trimmen.

1. Grijp de zijkanten van het kamhulpstuk voor haar en beweeg het tot de gewenste trimlengte (tussen 3 mm en 15 mm).

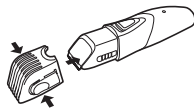

Kniplengte (mm) (ongeveer)	3	6	9	12	15
Indicator	3	6	9	12	15

• De werkelijke haarlengte zal iets langer zijn dan de ingestelde hoogte.

### Knippen algemene hoogte

Knip langzaam naar de bovenkant van uw hoofd.

• Druk de punt van het kamhulpstuk tegen uw hoofd.

#### Voorkant



#### Achterkant



#### Zijkant



• Knip kruiselingen in verschillende richtingen om grondig te knippen.



### Uw snor trimmen



Gebruik het kamhulpstuk voor snor (D) om uw snor te trimmen.

1. Grijp de zijkanten van het kamhulpstuk voor snor en beweeg het tot de gewenste trimlengte (tussen 3 mm en 15 mm).

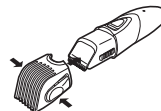

Kniplengte (mm) (ongeveer)	3	6	9	12	15
Indicator	3	6	9	12	15

- De werkelijke haarlengte zal iets langer zijn dan de ingestelde hoogte.

2. Schuif de stroomschakelaar op het hoofddapparaat naar boven om de trimmer aan te zetten.
3. Beweeg de trimmer omhoog met de stroomschakelaar op het hoofddapparaat naar beneden gericht, zoals afgebeeld.



#### Uw snor bijknippen

1. Verwijder het kamhulpstuk en schakel de trimmer in.
2. Knip rond uw snor.



#### Uw bakkebaarden bijknippen

1. Verwijder het kamhulpstuk en schakel de trimmer in.
2. Plaats de trimmer met een rechte hoek op uw huid en knip uw bakkebaarden.



- Zonder hulpstuk wordt de baard en het haar op een lengte van ongeveer 0,5 mm geknipt.

## Trimmen van uw lichaamsbehandling



Gebruik het kamhulpstuk voor lichaamsbehandling (E) om uw lichaamsbehandling te trimmen. Dit kamhulpstuk is geschikt voor het trimmen van grote, effen oppervlakken.

Met het kamhulpstuk voor lichaamsbehandling trimt u de lichaamsbehandling tot ongeveer 0,5 mm.

1. Schuif het kamhulpstuk voor lichaamsbehandling totdat het "klikt".

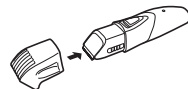

2. Beweeg de trimmer in de richting die is afgebeeld om uw lichaamsbehandling te trimmen.



## Trimmen van uw onderarmen/bikinigedeelte

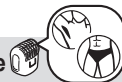

Gebruik het kamhulpstuk voor onderarmen/bikinigedeelte (F) om uw onderarmen/bikinigedeelte te trimmen. Dit kamhulpstuk is geschikt voor het trimmen van kleine plaatsen en plaatsen met holtes.

Met het kamhulpstuk voor onderarmen/bikinigedeelte trimt u de haarlengte op deze plaatsen tot ongeveer 0,5 mm.

1. Schuif het kamhulpstuk voor onderarmen/bikinigedeelte totdat het "klikt".

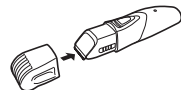

2. Beweeg de trimmer in de richting die is afgebeeld om uw onderarmen/bikinigedeelte te trimmen.



## Opmerkingen

- Trim voor het gebruik van het kamhulpstuk voor lichaamsbeharing en onderarmen/bikinigedeelte de lichaamsbeharing tot 1 cm of minder.
- Het kamhulpstuk voor lichaamsbeharing en onderarmen/bikinigedeelte presteert beter op droog haar. Breng voor betere resultaten wat zeep of schuim aan op natte lichaamsbeharing.

## Reinigen

### Reinigen met borsteltje

1. Haal de trimmer uit de oplader.
  - Zorg dat de stroomschakelaar op "0-CHARGE" staat voordat u het mesje verwijdert.
2. Verwijder het kamhulpstuk.
3. Houd de hoofdbehuizing vast, plaats uw duim tegen de messen en druk ze van de hoofdbehuizing weg.
4. Borstel afgeknipte haartjes op de hoofdbehuizing en rond de messen weg.
5. Druk de reinigingshendel omlaag om het bewegende mes omhoog te zetten en borstel afgeknipte haartjes tussen het vaste mes en het bewegende mes weg.

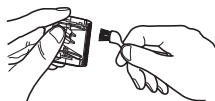
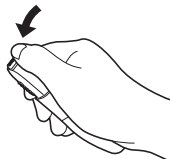

## Reinigen in water

1. Haal de trimmer uit de oplader.
2. Verwijder het mes.
3. Spoel afgeknipte haartjes die aan het mes kleven weg met lopend water.
4. Spoel alle haartjes aan de binnenkant van de trimmer met stromend water weg.
5. Schud 4 of 5 keer zachtjes met de trimmer en veeg vervolgens waterdruppels op de trimmer en het mes af.
6. Plaats de trimmer op een handdoek met de stroomschakelaar op het hoofdapparaat naar beneden gericht om deze volledig te laten drogen.



## Smering

- Breng voor en na het gebruik van de trimmer wat olie aan.
- Breng een druppeltje olie aan op de punten die door de pijlen zijn aangegeven.

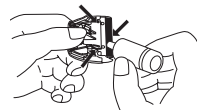

**Het mes terugplaatsen**

Plaats het bevestigingshaakje in de bevestigde mesjes op de trimmer en druk erop totdat u een klik hoort.

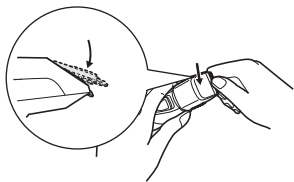
**Reinigen van de oplader**

1. Trek aan de opladerklep terwijl u op de ontgrendelknop van de opladerklep drukt.

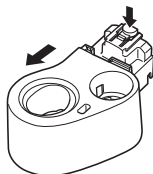

2. Veeg met een zachte doek het eventuele vuil van de oplader en de opladerklep af.

- Veeg de polen van de stekker elke 6 maanden met een droge doek af.

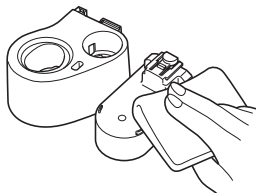
**► Levensduur van het mes**

De levensduur van het mes varieert afhankelijk van de frequentie en de duur van het gebruik van de trimmer.

De levensduur van het mes is bijvoorbeeld ongeveer 3 jaar wanneer de trimmer 10 maal per maand 5 minuten wordt gebruikt. Vervang de messen als het knipvermogen ondanks juist onderhoud aanzienlijk afneemt.

**► Levensduur van de batterij**

De levensduur van de accu varieert afhankelijk van hoe vaak en hoe lang deze per keer wordt gebruikt. Als de accu elke 2 weken wordt opgeladen, zal deze ongeveer 3 jaar meegaan.

- Het wordt aanbevolen de trimmer elke 6 maanden op te laden, ook als deze niet regelmatig wordt gebruikt, omdat de accu volledig leeg raakt en minder lang meegaat.

**Vervangende onderdelen**

Vervangende onderdelen zijn verkrijgbaar bij uw dealer of servicecentrum.

Vervangende onderdelen voor ER-GY10	Messenblok	WER9606
-------------------------------------	------------	---------

**De accu van de trimmer inleveren**

Haal de ingebouwde oplaadbare accu uit de trimmer voordat u de trimmer inlevert. Lever de accu in op een speciaal daarvoor bestemd verzamelpunt bij u in de buurt. Haal de accu niet uit elkaar en vervang deze ook niet om de trimmer opnieuw te kunnen gebruiken. Dit kan leiden tot brand of een elektrische schok.

Neem contact op met een erkend servicecentrum.

- Haal de trimmer uit de oplader wanneer u de accu verwijdt.

- Voer de stappen ① t/m ⑦ uit, til de batterij op en haal deze eruit.

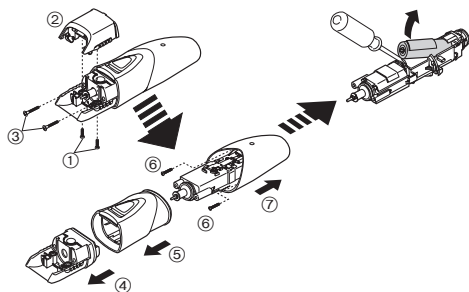

#### Bescherming van het milieu en hergebruik van materialen

Deze trimmer beschikt over een Nikkelmetaal hydride accu. Lever de accu in op een speciaal daarvoor bestemd verzamelpunt bij u in de buurt.

## Specificaties

Voedingsbron	Zie het naamplaatje op het product.
Motorspanning	1,2 V---
Oplaadtijd	Ongeveer 12 uur
Geluidsniveau	52 (dB (A) re 1 pW)

Dit product is uitsluitend bestemd voor huishoudelijk gebruik.

#### Informatie voor gebruikers betreffende het verzamelen en verwijderen van oude uitrustingen en lege batterijen



Deze symbolen op de producten, verpakkingen, en/of begeleidende documenten betekenen dat gebruikte elektrische en elektronische producten en batterijen niet met het algemene huishoudelijke afval gemengd mogen worden.



Voor een correcte behandeling, recuperatie en recyclage van oude producten en lege batterijen moeten zij naar de bevoegde verzamelpunten gebracht worden in overeenstemming met uw nationale wetgeving en de Richtlijnen 2002/96/EC en 2006/66/EC.

Door deze producten en batterijen correct te verwijderen draagt u uw steentje bij tot het beschermen van waardevolle middelen en tot de preventie van potentiële negatieve effecten op de gezondheid van de mens en op het milieu die anders door een onvakkundige afvalverwerking zouden kunnen ontstaan.

Voor meer informatie over het verzamelen en recyclen van oude producten en batterijen, gelieve contact op te nemen met uw plaatselijke gemeente, uw afvalverwijderingsdiensten of de winkel waar u de goederen gekocht hebt.

Voor een niet-correcte verwijdering van dit afval kunnen boetes opgelegd worden in overeenstemming met de nationale wetgeving.

#### Voor zakengebruikers in de Europese Unie

Indien u elektrische en elektronische uitrusting wilt verwijderen, neem dan contact op met uw dealer voor meer informatie.

#### [Informatie over de verwijdering in andere landen buiten de Europese Unie]

Deze symbolen zijn enkel geldig in de Europese Unie. Indien u wenst deze producten te verwijderen, neem dan contact op met uw plaatselijke autoriteiten of dealer, en vraag informatie over de correcte wijze om deze producten te verwijderen.

Gracias por escoger un kit de aseo corporal y facial de Panasonic.  
Lea completamente las instrucciones antes de utilizarlo.

## Importante

Este recortador tiene una batería recargable incorporada. No lo arroje al fuego, aplique calor, ni lo cargue, utilice ni lo deje en un entorno de alta temperatura.

### ► Antes del uso

Este recortador WET/DRY se puede utilizar para recortar el pelo en mojado o en seco. Puede utilizar este recortador estanco en la ducha y limpiarlo con agua. El símbolo siguiente significa que es adecuado para el uso en una bañera o ducha.



### ► Utilización del recortador

- Antes de utilizar el aparato, compruebe que las cuchillas no estén ni dañadas ni deformadas.
- No utilice el dispositivo cuando haya algún fallo o anomalía.
- Apague el aparato antes de cambiar la longitud de corte o quitar el accesorio de peinado.
- Antes de utilizarlo, aplique aceite en todas las partes marcadas con flechas (consulte la página 42).
- El aparato no se debe utilizar en animales.
- No empuje la cuchilla contra la piel.
- No utilice el recortador para otro fin que no sea el corte de pelos.
- Este aparato no debe ser utilizado por personas (incluyendo niños) con capacidades físicas, sensoriales o mentales reducidas, o con falta de conocimiento y experiencia, a menos que se encuentren bajo supervisión o bajo instrucciones sobre el uso del aparato de una persona responsable de la seguridad. Se debe supervisar a los niños para asegurarse de que no jueguen con el aparato.

### ► Carga de el recortador

- Nunca utilice el cargador en el baño ni en la ducha.
- No utilice ningún cargador distinto de este (RE9-64).
- Cargue el aparato en un lugar en el que no esté expuesto a la luz solar directa ni a otras fuentes de calor, a temperaturas entre 0 °C y 35 °C.
- Enchufe el cargador en una toma de corriente doméstica donde no haya humedad y manéjelo con las manos secas.
- Sujete el enchufe cuando lo desconecte de la toma de corriente doméstica. Si tira del cable de alimentación, puede dañarlo.
- No dañe ni deforme el cable de alimentación. No coloque objetos pesados en el cable de alimentación ni lo coloque entre objetos.
- No utilice el recortador si el cable de alimentación o el cargador están desgastados, o si el enchufe no encaja bien en la toma de corriente.
- El cable de alimentación no se puede cambiar. Si el cable de alimentación está dañado, debe desecharse el cargador.

### ► Limpieza del recortador

#### Advertencia

**Retire el enchufe de la toma de corriente doméstica antes de limpiar el cargador.**

- No se debe abrir la carcasa ya que se podría afectar la construcción estanca al agua del aparato.
- Si limpia el recortador con agua, no utilice agua salada ni agua caliente. No sumerja el recortador en agua durante un período de tiempo prolongado.
- Limpie la carcasa sólo con un paño suave ligeramente humedecido con agua corriente o con agua corriente y jabón. No utilice disolvente, bencina, alcohol ni otros productos químicos.
- Limpie el enchufe de forma regular para quitar el polvo y la suciedad.

### ► Almacenamiento del recortador

- Guarde el recortador en un lugar poco húmedo después de utilizarlo.
- No guarde el recortador en un lugar en el que esté expuesto a la luz solar directa o a otras fuentes de calor.
- Guarde el cargador en una zona seca donde no pueda sufrir daños.
- Mantenga el aceite fuera del alcance de los niños.

## Identificación de las partes

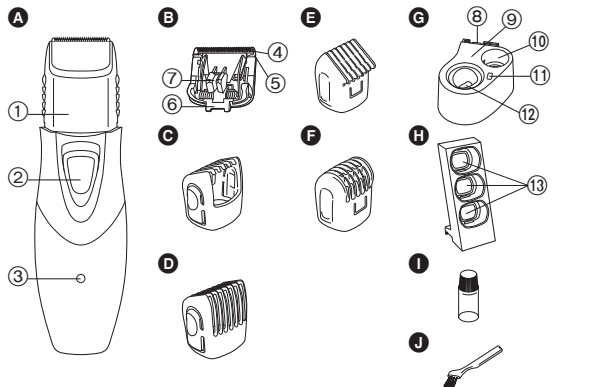

### A Cuerpo principal

- ① Indicador de longitud de corte
- ② Interruptor de encendido [0-CHARGE/1]
- ③ Lámpara indicadora de carga

### B Bloqueo de cuchilla

- ④ Cuchilla móvil
- ⑤ Cuchilla estacionaria
- ⑥ Gancho de montaje
- ⑦ Palanca de limpieza

### C Peine para pelo

### D Peine para bigote

### E Peine para vello corporal

### F Peine para axilas/zona del bikini

### G Cargador (RE9-64)

(Práctica base de carga por inducción)

- ⑧ Botón de apertura de la tapa del cargador
- ⑨ Tapa del cargador

### I Aceite

### J Cepillo de limpieza

### H Bandeja de almacenamiento del peine

- ⑩ Soporte de aceite
- ⑪ Soporte de cepillo de limpieza
- ⑫ Sección de carga
- ⑬ Ranura de inserción del peine

## Acoplamiento de la bandeja de almacenamiento del peine al cargador

Acople la bandeja de almacenamiento del peine al cargador y deslícelo desde la parte superior, tal y como se ilustra.

- El cargador también se puede utilizar sin acoplar la bandeja de almacenamiento del peine.
- Tenga en cuenta que la bandeja de almacenamiento del peine puede caerse si no está bien sujeta.

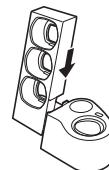

## Inserción del peine en la bandeja de almacenamiento del peine

Inserte el peine en la ranura de inserción del peine.

- Los peines se pueden insertar en cualquier ranura de inserción, independientemente de su tipo.
- Hay 4 peines. Coloque 3 de ellos en la bandeja de almacenamiento del peine y 1 en el recortador.

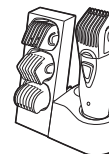

## Almacenamiento y carga del recortador

Coloque el recortador en el cargador cuando lo guarde o lo cargue.

Puede cargar el recortador por completo en 12 horas si está perdiendo velocidad.

Una carga completa suministra energía suficiente para aproximadamente 5 recortes (10 minutos por recorte para una barba normal).

El recortador de pelo para nariz y cara (ER-GN30) también se puede colocar en el soporte de aceite.

1. Apague el recortador e insértelo en el cargador en la dirección adecuada, tal y como se ilustra.
2. Enchufe el cable de alimentación en una toma de corriente doméstica y coloque el cargador sobre una superficie plana.

- La lámpara indicadora de carga se enciende y permanece encendida hasta que se retira el recortador del cargador.

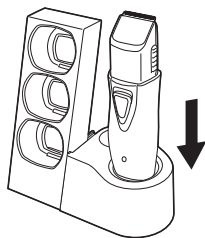

Cuando cargue el recortador por primera vez o cuando no haya estado en uso durante más de 6 meses, cárguelo durante 16 horas (para activar la batería recargable). Si carga el recortador con la batería completamente descargada, la lámpara indicadora de carga se iluminará normalmente después de cargarla durante unos minutos.

## Uso

### Utilización del recortador

- Recomendamos que se use el recortador en un rango de temperatura ambiente de 0 a 35 °C. Si se utiliza fuera de este rango, el aparato puede dejar de funcionar.

Antes de utilizarlo, aplique aceite en todas las partes marcadas con flechas (consulte la página 42).

### Corte del pelo



Utilice el peine para pelo (☉) para recortar el pelo.

1. Agarre los lados del peine para pelo y muévelo a la longitud de recorte deseada (entre 3 mm y 15 mm).

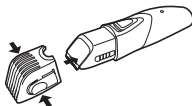

Longitud de corte (mm) (estimación)	3	6	9	12	15
Indicador	3	6	9	12	15

- La longitud real del pelo será un poco superior a la altura que defina.

### Recorte de la altura total

Corte lentamente hacia la parte superior de la cabeza.

- Ejerza presión con la punta del peine contra el cuero cabelludo.

#### Parte frontal



#### Parte trasera



#### Lateral



- Mueva el aparato en distintas direcciones para que el recorte sea uniforme.



### Recorte del bigote



Utilice el peine para bigote (☉) para recortar el bigote.

1. Agarre los lados del peine para bigote y muévelo a la longitud de recorte deseada (entre 3 mm y 15 mm).

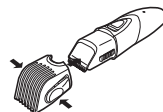

Longitud de corte (mm) (estimación)	3	6	9	12	15
Indicador	3	6	9	12	15

• La longitud real del pelo será un poco superior a la altura que defina.

- Deslice el interruptor de encendido del cuerpo principal hacia arriba para encender el recortador.
- Mueva el recortador hacia arriba con el interruptor de encendido del cuerpo principal mirando hacia abajo, tal y como se ilustra.



#### Darle forma al bigote

- Retire el accesorio de peinado y encienda el recortador.
- Recorte alrededor del bigote.



#### Darle forma a las patillas

- Retire el accesorio de peinado y encienda el recortador.
- Coloque el recortador en ángulo recto con su piel y corte las patillas.



• Al recortar la barba y el pelo sin un accesorio se recortará la longitud de la barba y el pelo a aproximadamente 0,5 mm.

#### Recorte del vello corporal



Utilice el peine para vello corporal (E) para recortar el vello corporal. Este peine es adecuado para recortar superficies grandes y lisas.

Al recortar el vello corporal con el peine para vello corporal, este se recortará a una longitud aproximada de 0,5 mm.

- Deslice el peine para vello corporal hasta que oiga un clic.

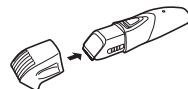

- Mueva el recortador en la dirección que se ilustra para recortar el vello corporal.



#### Recorte de las axilas/zona del bikini

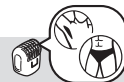

Utilice el peine para axilas/zona del bikini (E) para recortar las axilas/zona del bikini. Este peine es adecuado para recortar puntos estrechos y huecos.

Al recortar las axilas/zona del bikini con el peine para axilas/zona del bikini, el pelo se recortará a una longitud aproximada de 0,5 mm.

- Deslice el peine para axilas/zona del bikini hasta que oiga un clic.

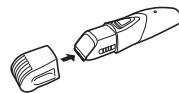

- Mueva el recortador en la dirección que se ilustra para recortar las axilas/zona del bikini.



#### Notas

- Recorte el vello corporal a 1 cm o menos antes de utilizar el peine para vello corporal y axilas/zona del bikini.
- El peine para vello corporal y axilas/zona del bikini funciona mejor cuando el pelo está seco. Cuando el pelo esté mojado, aplique jabón o espuma para que funcione mejor.

## Limpieza

### Limpieza con cepillo

1. Retire el recortador del cargador.
  - Asegúrese de colocar el interruptor de encendido en la posición "0•CHARGE" antes de quitar la cuchilla.
2. Quite el accesorio de peinado.
3. Sostenga el cuerpo principal, coloque sus dedos contra las cuchillas y enseguida apártelos del cuerpo principal.
4. Cepille y quite cualquier recorte de cabello del cuerpo principal y alrededor de la cuchilla.
5. Cepille y quite cualquier recorte de cabello entre la cuchilla estacionaria y la móvil presionando hacia abajo la palanca de limpieza para alcanzar la cuchilla móvil.

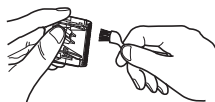
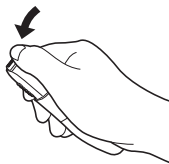

### Limpieza con agua

1. Retire el recortador del cargador.
2. Retire la cuchilla.
3. Enjuague y quite cualquier recorte de cabello que se encuentre atorado en la cuchilla con agua corriente.

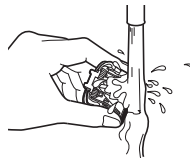

4. Enjuague el recortador con agua corriente para eliminar los restos de pelo de su interior.



5. Sacuda suavemente el recortador 4 o 5 veces y después seque los residuos de agua del recortador y de la cuchilla.
6. Coloque el recortador sobre una toalla con el interruptor de encendido del cuerpo principal hacia abajo hasta que se seque completamente.

### Lubricación

Aplice el aceite en el recortador antes y después de cada uso.

Aplice una gota de aceite a las puntas como indican las flechas.

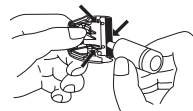

### Reinstalación de la cuchilla

Coloque el gancho de montaje en la montura de la cuchilla del recortador y, a continuación, empuje hacia dentro hasta que oiga un clic.

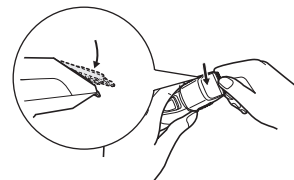

## Limpeza del cargador

1. Tire de la tapa del cargador mientras pulsa el botón de apertura de la tapa del cargador.

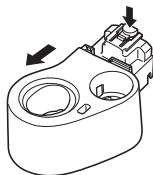

2. Limpie la suciedad del cargador y de la tapa del cargador utilizando un paño suave.

- Limpie las clavijas del enchufe con un paño suave una vez cada 6 meses aproximadamente.

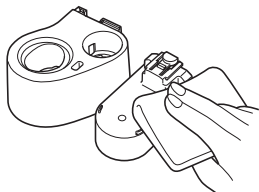

### ► Duración de la cuchilla

La duración de la cuchilla varía de acuerdo con la frecuencia de uso del recortador.

Por ejemplo, la duración de la cuchilla es aproximadamente de 3 años cuando utiliza el recortador por 5 minutos 10 veces al mes. Sustituya las cuchillas si la eficiencia de corte reduce a pesar de un mantenimiento adecuado.

### ► Vida de la batería

La vida de la batería variará según la frecuencia y la duración del uso. Si las baterías se cargan una vez cada 2 semanas, su vida útil será de aproximadamente 3 años.

- Se recomienda recargar el recortador al menos cada 6 meses aunque no se utilice regularmente, ya que la batería se descargará y esto puede reducir su vida útil.

## Piezas de recambio

Las piezas de recambio las tendrá disponibles su distribuidor o su centro de servicio.

Recambios del modelo  
ER-GY10

Bloqueo de cuchilla

WER9606

## Eliminación de la batería del recortador

Extraiga la batería recargable incorporada antes de desechar el recortador. Por favor asegúrese de que la batería sea desechada en un lugar oficialmente designado, si existe alguno. No desmonte ni cambie la batería para poder utilizar de nuevo el recortador. Esto podría causar un incendio o una descarga eléctrica.

Póngase en contacto con un centro de servicio autorizado.

- Retire el recortador del cargador cuando extraiga la batería.
- Siga los pasos ① a ⑦, levante la batería, y a continuación extráigala.

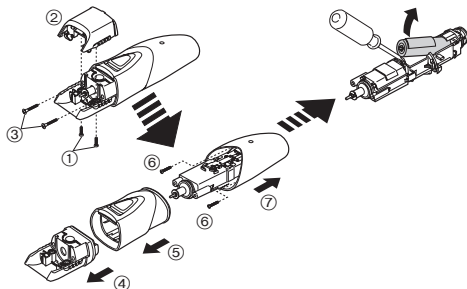

### Para protección ambiental y reciclaje de materiales

Este recortador contiene una batería de Hidruro Metal-Níquel.

Asegúrese de que la batería sea desechada en algún lugar oficialmente designado, si es que existe alguno en su país.

## Especificaciones

Fuente de energía	Ver placa identificatoria sobre el producto.
Voltaje del motor	1,2 V---
Tiempo de carga	Aproximadamente 12 horas
Ruido acústico aerotransportado	52 (dB (A) re 1 pW)

Este producto está destinado solamente para su uso doméstico.

### Información para Usuarios sobre la Recolección y Eliminación de aparatos viejos y baterías usadas



Estos símbolos en los productos, embalajes y/o documentos adjuntos, significan que los aparatos eléctricos y electrónicos y las baterías no deberían ser mezclados con los desechos domésticos.



Para el tratamiento apropiado, la recuperación y el reciclado de aparatos viejos y baterías usadas, por favor, observe las normas de recolección aplicables, de acuerdo a su legislación nacional y a las Directivas 2002/96/CE y 2006/66/CE.



Al desechar estos aparatos y baterías correctamente, Usted estará ayudando a preservar recursos valiosos y

a prevenir cualquier potencial efecto negativo sobre la salud de la humanidad y el medio ambiente que, de lo contrario, podría surgir de un manejo inapropiado de los residuos.

Para mayor información sobre la recolección y el reciclado de aparatos y baterías viejos, por favor, contacte a su comunidad local, su servicio de eliminación de residuos o al comercio donde adquirió estos aparatos.

Podrán aplicarse penas por la eliminación incorrecta de estos residuos, de acuerdo a la legislación nacional.

### Para usuarios empresariales en la Unión Europea

Si usted desea descartar aparatos eléctricos y electrónicos, por favor contacte a su distribuidor o proveedor a fin de obtener mayor

información.

### [Información sobre la Eliminación en otros Países fuera de la Unión Europea]

Estos símbolos sólo son válidos dentro de la Unión Europea. Si desea desechar estos objetos, por favor contacte con sus autoridades locales o distribuidor y consulte por el método correcto de eliminación.

**Mange tak fordi du valgte et Panasonic Krop og Ansigts Trimmer Kit. Læs venligst alle instruktionerne inden brug.**

## Vigtigt

Denne trimmer har et indbygget genopladeligt batteri. Må ikke kastes på ild, udsættes for varme, eller oplades, bruges eller efterlades i omgivelser med høje temperaturer.

### ► Før brug

Denne VÅD/TØR trimmer kan bruges til både våd trimming og tør trimming. Du kan bruge denne vandtætte trimmer i badet og rengøre den i vand. Følgende symbol betyder egnet til brug i bad eller brusebad.



### ► Brug af trimmeren

- Tjek, at bladene ikke er beskadigede eller deformerede inden brug.
- Afbryd brugen hvis der forekommer anormaliteter eller driftssvigt.
- Sluk for apparatet, inden du ændrer trimmelængden eller fjerner påsætningskammen.
- Inden hver anvendelse skal du påføre olie på de steder, der er markeret med pile. (Se side 49.)
- Apparatet bør ikke bruges på dyr.
- Pres ikke bladet mod huden.
- Brug ikke trimmeren til andre formål end trimning af håret.
- Dette apparat er ikke beregnet til brug af personer (inklusive børn) med reducerede fysiske, sansemæssige eller mentale evner, eller manglende erfaring eller viden, medmindre de holdes under opsyn eller har modtaget instruktion vedrørende brugen af apparatet af en person, som er ansvarlig for deres sikkerhed. Børn bør holdes under opsyn for at sikre, at de ikke leger med apparatet.

### ► Opladning af trimmeren

- Brug aldrig opladeren i et badeværelse eller bruserum.
- Brug aldrig en anden oplader end denne oplader (RE9-64).

- Oplad apparatet på et sted, hvor det ikke udsættes for direkte sollys eller andre varmekilder, ved temperaturer på 0 °C til 35 °C.
- Sæt opladeren i en stikkontakt, hvor der ingen fugt er og brug den med tørre hænder.
- Hold fast i stikket når du afbryder det fra stikkontakten. Hvis du trækker i kablet kan du beskadige det.
- Pas på ikke at beskadige eller deformere elledningen. Placer ikke tunge objekter på elledningen, eller klem den fast mellem genstande.
- Brug ikke trimmeren hvis strømkablet eller opladeren er slidt, eller stikket ikke passer godt i stikkontakten.
- Strømkablet kan ikke udskiftes. Hvis kablet er beskadiget, bør opladeren kasseres.

### ► Sådan rengøres trimmeren

#### Advarsel

#### Fjern stikket fra stikkontakten før rengøring af opladeren.

- Huset bør ikke skilles ad, eftersom det kan påvirke apparatets vandtætte konstruktion.
  - Hvis du rengør trimmeren i vand, må du ikke bruge saltvand eller varmt vand. Lad ikke trimmeren ligge i blød i vand i længere tid.
  - Rengør kun kabinettet med en blød klud, som er let fugtet med vand fra vandhanen eller vand fra vandhanen tilsat sæbe. Brug ikke fortynder, rensbenzin, alkohol eller andre kemikalier.
  - Rengør stikket regelmæssigt for at fjerne evt. snavs eller støv.
- ### ► Opbevaring af trimmer
- Opbevar trimmeren et sted med lav luftfugtighed efter brug.
  - Opbevar ikke trimmeren på steder, hvor den udsættes for direkte sollys eller andre varmekilder.
  - Opbevar opladeren på et tørt sted, hvor den ikke udsættes for skader.
  - Hold olien væk fra børn.

## Identifikation af dele

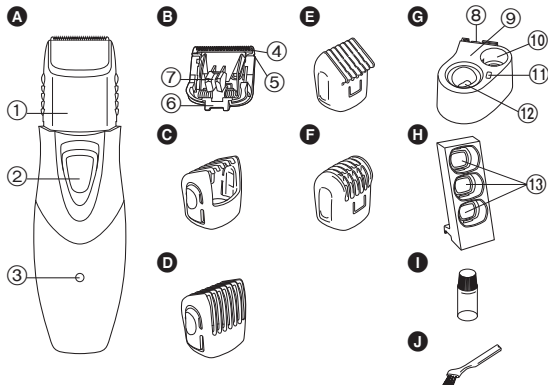

### A Apparatets krop

- ① Indikator for trimmelængde
- ② Afbryderknop [0•CHARGE/1]
- ③ Opladningsindikatorlampe

### B Blad-enhed

- ④ Bevægeligt blad
- ⑤ Stationært blad
- ⑥ Monteringskrog
- ⑦ Rengøringshåndtag

### C Kamaggregat til hår

### D Kamaggregat til overskæg

### E Kamaggregat til kropsbehåring

### F Kamaggregat til underarme/ bikiniområde

### G Oplader (RE9-64)

(Praktisk induktions Lade Base)

- ⑧ Opladerlågets løsnepnap
- ⑨ Opladerlag
- ⑩ Olieholder
- ⑪ Rensende børsteholder
- ⑫ Opladningssektion

### H Kamaggregats opbevaringsbakke

- ⑬ Kamaggregats indsætningspunkt

### I Olie

### J Rengøringsbørste

## Forbind kamaggregatets opbevaringsbakke med opladeren

Forbind kamaggregatets opbevaringsbakke til siden af opladeren og skyd den ned fra toppen som vist.

- Opladeren kan også bruges uden at forbinde kamaggregatets opbevaringsbakke.
- Vær opmærksom på at kamaggregatets opbevaringsbakke kan falde af, hvis den ikke er helt fæstnet.

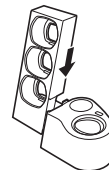

## Indsætning af kamaggregatet i opbevaringsbakken

Indsæt kamaggregatet i kamaggregatets indsætningspunkt som vist.

- Kamaggregater kan indsættes i ethvert indsætningspunkt uafhængigt af type.
- Der er 4 kamaggregater. Placer 3 af dem på kamaggregatets opbevaringsbakke og 1 på trimmeren.

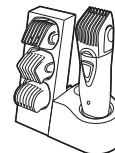

## Opbevaring og opladning af trimmeren

Placer trimmeren på opladeren for opbevaring eller opladning.

Du kan foretage en fuld opladning af trimmeren på 12 timer, hvis den mister hastighed.

En fuld opladning giver nok strøm til omkring 5 trimninger (10 minutter per trimning for et normalt skæg).

Trimmeren til næse- & ansigtshår (ER-GN30) kan også placeres på olieholder.

1. Sluk for trimmeren og indsæt den i opladeren i den rigtige retning som vist.
  2. Forbind strømkablet med en stikkontakt og placer opladeren på en flad overflade.
- Opladningsindikatorlampen lyser og forbliver tændt indtil trimmeren fjernes fra opladeren.

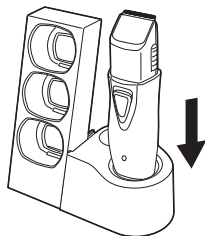

Ved første opladning af trimmeren eller når den ikke har været i brug i mere end 6 måneder, oplad den da venligst 16 timer (for at aktivere det genopladelige batteri). Hvis du lader trimmeren med et helt tomt batteri, vil opladningsindikatorlampen ikke lyse øjeblikkeligt. Men lampen vil lyse normalt efter et par minutters opladning.

## Brug

### Brug af trimmeren

- Vi anbefaler, at du bruger trimmeren ved omgivelsestemperaturer mellem 0 - 35 °C. Bruges apparatet uden for dette interval, kunne det holde op med at virke.

Inden hver anvendelse skal du påføre olie på de steder, der er markeret med pile. (Se side 49.)

### Klipning af dit hår



Brug kamaggregatet til hår (Ⓒ) til at trimme dit hår.

1. Tag fat om siderne på kamaggregatet til hår og flyt det til den ønskede trimningslængde (mellem 3 mm og 15 mm).

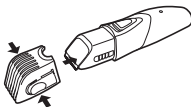

Klippelængde (mm) (cirka)	3	6	9	12	15
Indikator	3	6	9	12	15

- Den reelle hårlængde vil være en smule længere end den længde, du har indstillet.

### Trimning til den overordnede længde

Klip langsomt over den øverste del af hovedet.

- Tryk kamaggregatets spids mod din hovedbund.

#### Foran



#### Bagpå



#### Sider



- Trim på kryds og tværs i forskellige retninger for at opnå en ensartet trimning.



### Trimning af dit overskæg



Brug kamaggregatet til overskæg (Ⓓ) for at trimme dit overskæg.

1. Tag fat om siderne på kamaggregatet til overskæg og bevæg den til den ønskede trimningslængde (mellem 3 mm og 15 mm).

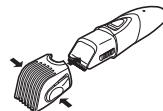

Klippelængde (mm) (cirka)	3	6	9	12	15
Indikator	3	6	9	12	15

- Den reelle hårlængde vil være en smule længere end den længde, du har indstillet.

2. Skyd afbryderknappen på hovedkroppen opad for at tænde trimmeren.
3. Flyt trimmeren opad med afbryderknappen på hovedkroppen pegende nedad som vist.



#### Sådan former du dit overskæg

1. Tag påsætningskammen af og tænd for trimmeren.
2. Trim omkring dit overskæg.



#### Sådan former du dine bakkenbarter

1. Tag påsætningskammen af og tænd for trimmeren.
2. Placer trimmeren i en ret vinkel på din hud og klip dine bakkenbarter til.



- Hvis du trimmer dit skæg & hår uden et aggregat, bliver skæg & hår trimmet til en længde på ca. 0,5 mm.

## Trimning af din kropsbehåring



Brug kamaggregatet til kropsbehåring (E) til at trimme din kropsbehåring. Dette kamaggregat er velegnet til trimning af større, plane flader.

Trimning af kropsbehåring med kamaggregatet til kropsbehåring vil trimme hårlængden til ca. 0,5 mm.

1. Skyd kamaggregatet til kropsbehåring indtil det klikker.

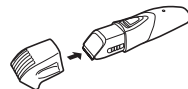

2. Bevæg trimmeren i den anviste retning for at trimme din kropsbehåring.



## Trimning af dine underarme/bikiniområde



Brug kamaggregatet for underarme/bikiniområde (F) til at trimme dine underarme/bikiniområde. Dette kamaggregat er egnet til trimning af smalle og hule punkter.

Trimning af dine underarme/bikiniområde med kamaggregatet for underarme/bikiniområdet vil trimme hårlængden til ca. 0,5 mm.

1. Skyd kamaggregatet til underarme/bikiniområde indtil det klikker.

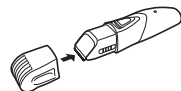

2. Bevæg trimmeren i den anviste retning for at trimme dine underarme/bikiniområde.



## Noter

- Trim kropshår til 1 cm eller mindre før brug af kamaggregatet til kropsbehåring og underarms/bikiniområde.
- Kamaggregatet til kropsbehåring og underarms/bikiniområde leverer bedre resultater, når den bruges på tørt hår. Hvis kropshåret er vådt, kan du bruge sæbe eller skum for bedre resultater.

## Rengøring

### Rengøring med børste

#### 1. Fjern trimmeren fra opladeren.

- Sørg for at indstille afbryderknappen på "0-CHARGE", inden du fjerner bladet.

#### 2. Tag afstandskammen af.

#### 3. Hold ved apparatets krop, placer tommelfingeren mod bladene og skub dem derefter væk fra apparatets krop.

#### 4. Børst eventuelle hårrester af apparatets krop og omkring bladet.

#### 5. Børst eventuelle hårrester ud fra mellem det stationære blad og det bevægelige blad, mens du trykker rengøringshåndtaget ned for at hæve det bevægelige blad.

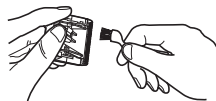
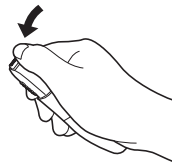

## Rengøring i vand

#### 1. Fjern trimmeren fra opladeren.

#### 2. Fjern bladet.

#### 3. Fjern evt. hårrester, der sidder fast på bladet, med rindende vand.



#### 4. Skyl evt. hårrester, som sidder tilbage inden i trimmeren ud med rindende vand.



#### 5. Ryst trimmeren forsigtigt 4 eller 5 gange, og tør derefter evt. vanddråber af trimmeren og bladet.

#### 6. Læg trimmeren på et håndklæde med afbryderknappen på apparatets krop vendende nedad for at helt at tørre.

## Smøring

Påfør olie, både før og efter hvert brug af trimmeren.

Påfør en dråbe olie på de punkter der angives af pilene.

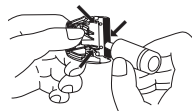

## Genmontering af bladet

Sæt monteringshagen ind i bladrammen på trimmeren og tryk på den indtil du hører et klik.

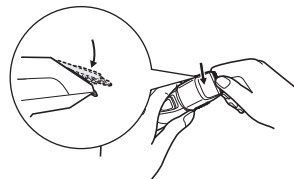

## Rengøring af opladeren

1. Træk i opladeres låg mens du trykker på opladerlågets løseknop.

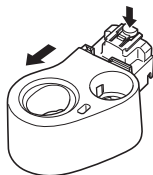

2. Tør al skidt af opladeren og opladerlåget med en blød klud.

- Tør tænderne af stikket med en tør klud ca. hver 6 måneder.

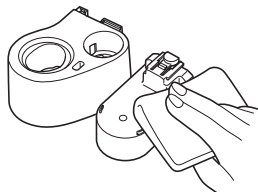

### ► Bladets levetid

Skærets levetid varierer i henhold til hvor ofte og hvor længe trimmeren bruges.

For eksempel er bladets levetid ca. 3 år ved brug af trimmeren i 5 minutter 10 gange om måneden. Udskift bladene, hvis deres skæreevne reduceres betydeligt på trods af korrekt vedligeholdelse.

### ► Batterilevetid

Batteriets levetid vil variere i henhold til hyppighed og længde af anvendelse. Hvis batterierne oplades engang per 2 uger vil levetiden være omkring 3 år.

- Det anbefales, at trimmeren genoplades mindst hver 6. måned, selv når den ikke bruges jævnligt, da strømmen drænes af batteriet og dets levetid derfor kan forkortes.

## Reserve dele

Reserve dele kan købes hos din forhandler eller servicecenter.

Reserve dele til ER-GY10	Blad-enhed	WER9606
--------------------------	------------	---------

## Bortskaffelse af trimmerens batteri

Fjern det indbyggede genopladelige batteri inden trimmeren bortskaffes. Sørg venligst for at batteriet indleveres på en officielt lokation til dette formål, hvis der findes en sådan. Batteriet må ikke skilles ad, og det må heller ikke udskiftes, så du kan bruge trimmeren igen. Dette kan forårsage brand eller elektrisk stød.

Kontakt venligt et autoriseret servicecenter.

- Fjern trimmeren fra opladeren når batterierne fjernes.
- Udfør trin ① til ⑦ og løft batteriet op, og fjern det herefter.

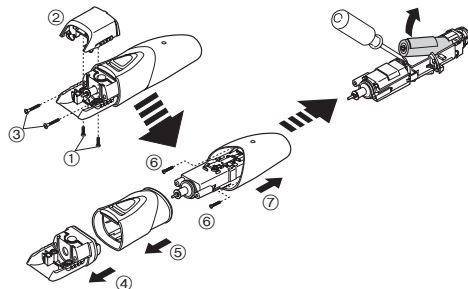

### For miljømæssig beskyttelse og genbrug af materialer

Denne trimmer indeholder et Nikkel-Metalhydrid batteri.

Vær venligst sikker på at batteriet bortskaffes på en officielt udvalgt lokation, hvis der er en i dit land.

## Specifikationer

Strømforsyning	Se mærkepladen på produktet.
Motorspænding	1,2 V---
Opladningstid	Ca. 12 timer
Luftbåren akustisk støj	52 (dB (A) re 1 pW)

Dette produkt er kun beregnet til hjemmebrug.

### Brugerinformation om indsamling og bortskaffelse af elektronikskrot og brugte batterier



Disse symboler på produkter, emballage og/eller ledsagedokumenter betyder, at brugte elektriske og elektroniske produkter og batterier ikke må smides ud som almindeligt husholdningsaffald.



Sådanne gamle produkter og batterier skal indleveres til behandling, genvinding resp. recycling i henhold til gældende nationale bestemmelser samt direktiverne 2002/96/EF og 2006/66/EF.

Ved at bortskaffe sådanne produkter og batterier på korrekt vis hjælper du med til at beskytte værdifulde ressourcer og imødegå de negative påvirkninger af det

menneskelige helbred og miljøet, som vil kunne være følgen af usagkyndig affaldsbehandling.

Ønsker du mere udførlig information om indsamling og recycling af gamle produkter og batterier, kan du henvende dig til din kommune, deponeringsselskabet eller stedet, hvor du har købt produkterne. Usagkyndig bortskaffelse af elektronikskrot og batterier kan eventuelt udløse bødeforlæg.

### For kommercielle brugere i Den Europæiske Union

Når du ønsker at kassere elektriske eller elektroniske apparater, bedes du henvende dig til din forhandler eller leverandør for nærmere information.

### [Information om bortskaffelse i lande uden for Den Europæiske Union]

Disse symboler gælder kun inden for Den Europæiske Union. Ønsker du at kassere sådanne produkter, bedes du forhøre dig hos din forhandler eller kommune med henblik på en hensigtsmæssig bortskaffelse.

Obrigado por ter escolhido um kit aparador de pêlos facial e corporal Panasonic. Queira ler todas as instruções antes de utilizar.

## Importante

Este aparador tem uma bateria recarregável incorporada. Não a lance no fogo, não aplique calor, nem a carregue, utilize ou deixe num ambiente com uma temperatura elevada.

### ► Antes de utilizar

Este aparador SECO/MOLHADO pode ser utilizado para aparar pêlo seco ou molhados. Pode usar este aparador à prova de água no duche e limpá-lo com água. O símbolo seguinte significa que é adequado para usar no banho ou no duche.



### ► Utilização do aparador

- Verifique se as lâminas não estão danificadas ou deformadas antes de usar.
- Termine a utilização quando verificar anomalias ou falhas.
- Desligue o aparelho antes de mudar o comprimento do corte ou remover o acessório de pente.
- Antes de usar de cada vez, aplique óleo nos locais marcados com setas. (Veja a pág. 56.)
- O aparelho não deve ser usado em animais.
- Não prima a lâmina contra a pele.
- Não use o aparador para nenhum efeito para além de aparar.
- O aparelho não foi concebido para ser usado por pessoas (incluindo crianças) com reduzidas capacidades físicas, sensitivas ou mentais, ou com falta de experiência e conhecimento, a não ser que tenham recebido supervisão ou instrução relativa ao uso do aparelho por uma pessoa responsável pela sua segurança. As crianças deverão ser vigiadas para assegurar que não brincam com o aparelho.

### ► Carregamento do aparador

- Nunca utilize o carregador na casa de banho ou no chuveiro.
- Não use nenhum carregador para além deste carregador (RE9-64).
- Carregue o aparelho num local onde não fique exposto à luz directa do Sol ou a outras fontes de calor, a temperaturas de 0 °C a 35 °C.
- Ligue o carregador numa tomada onde não exista humidade e utilize-o com as mãos secas.
- Segure a ficha quando a retirar da tomada. Se puxar pelo cabo de alimentação, poderá danificá-lo.
- Não danifique ou deforme o cabo de alimentação. Não coloque objectos pesados sobre o cabo de alimentação nem o entale entre objectos.
- Não utilize o aparador se o cabo de alimentação ou o carregador estiverem desgastados, ou se a ficha não encaixar perfeitamente na tomada.
- O cabo de alimentação não pode ser substituído. Se o cabo estiver danificado, deve deitar fora o carregador.

### ► Limpeza do aparador

#### Aviso

Retire a ficha da tomada antes de limpar o carregador.

- A cobertura não deve ser desmontada, pois isto poderá afectar a estrutura à prova d'água do aparelho.
- Se limpar o aparador com água, não utilize água salgada ou água quente. Não mantenha o aparador dentro de água durante um longo período de tempo.
- Limpe o revestimento apenas com um pano macio ligeiramente embebido em água da torneira ou água um pouco ensaboada. Não utilize diluente, benzina, álcool ou outros químicos.
- Limpe regularmente a ficha de corrente para remover pó ou sujidade.

### ► Guardar o aparador

- Após a utilização, guarde o aparador num local com pouca humidade.
- Não guarde o aparador em locais expostos à luz directa do sol ou a outras fontes de calor.
- Guarde o carregador num local seco, onde esteja protegido contra danos.
- Mantenha o óleo afastado de crianças.

## Identificação das peças

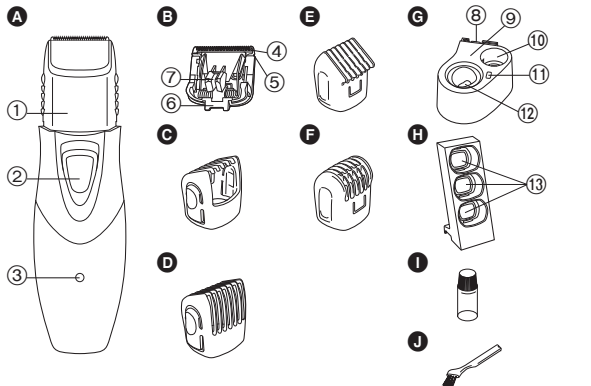

### A Corpo principal

- ① indicador de comprimento de corte
- ② Interruptor de funcionamento [0•CHARGE/1]
- ③ Lâmpada indicadora de carga

### B Bloco da lâmina

- ④ Lâmina móvel
- ⑤ Lâmina estacionária
- ⑥ Gancho de montagem
- ⑦ Alavanca para limpeza

### C Acessório pente para cabelo

### D Acessório pente para bigode

### E Acessório pente para pêlo corporal

### F Acessório pente para axilas/zona do biquíni

### G Carregador (RE9-64)

(Base para carregamento por indução)

### H Botão para soltar a tampa do carregador

### I Tampa do carregador

### J Suporte de óleo

### K Suporte da escova de limpeza

### L Seção de carregamento

### M Bandeja de armazenamento do acessório pente

### N Ranhura de inserção do acessório pente

### O Óleo

### P Pincel de limpeza

## Fixar a bandeja de armazenamento do acessório pente no carregador

Fixe a bandeja de armazenamento do acessório pente na parte lateral do carregador e deslize-a pelo topo, conforme ilustrado.

- O carregador também pode ser usado sem fixar a bandeja de armazenamento do acessório pente.
- Tenha atenção que a bandeja de armazenamento do acessório pente pode soltar-se se não estiver totalmente fixa.

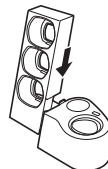

## Inserir o acessório pente na bandeja de armazenamento do acessório pente

Insira o acessório pente na ranhura de inserção do acessório pente conforme ilustrado.

- Os acessórios pentes podem ser inseridos em qualquer ranhura de inserção, independentemente do modelo.
- Existem 4 acessórios pentes. Coloque 3 deles na bandeja de armazenamento do acessório pente e 1 no aparador.

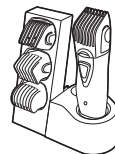

## Armazenar e carregar o aparador

Coloque o aparador no carregador quando o armazenar ou carregar. Você pode carregar o aparador por completo em 12 horas se o mesmo estiver a perder velocidade.

A carga total fornece energia suficiente para aproximadamente 5 aparagens (10 minutos por aparagem, para uma barba normal). O Aparador de pêlos faciais e nariz (ER-GN30) também pode ser colocado no suporte de óleo.

1. Desligue o aparador e insira-o no carregador na direcção correcta, conforme ilustrado.
2. Ligue o cabo de alimentação a uma tomada e coloque o carregador numa superfície plana.

- A lâmpada indicadora de carga acende e permanece acesa até o aparador ser retirado do carregador.

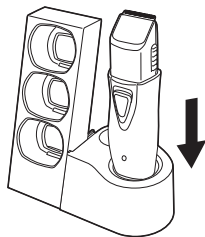

Ao carregar o aparador pela primeira vez ou se não tiver sido utilizado durante um período superior a 6 meses, carregue-o durante 16 horas (para activar a bateria recarregável). Se carregar o aparador com a bateria completamente descarregada, a lâmpada indicadora de carga poderá não se acender de imediato. Contudo, a luz irá acender normalmente após carregar durante alguns minutos.

## Utilizar

### Utilização do aparador

- Recomendamos que utilize o aparador num intervalo de temperatura ambiente de 0 - 35°C. Se utilizado fora deste intervalo, o aparelho poderá deixar de funcionar.

Antes de usar de cada vez, aplique óleo nos locais marcados com setas. (Veja a pág. 56.)

### Cortar o seu cabelo



Use o acessório pente para cabelo (C) para aparar o seu cabelo.

1. Segure os lados do acessório pente para cabelo e coloque no comprimento de corte pretendido (entre 3 mm e 15 mm).

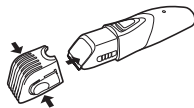

Comprimento de corte (mm) (estimado)	3	6	9	12	15
Indicador	3	6	9	12	15

- O comprimento real do cabelo será um pouco mais longo que a altura definida.

### Aparar altura total

Corte lentamente em direcção ao topo da cabeça.

- Pressione a ponta do acessório pente contra o couro cabeludo.

#### Fronte



#### Traseira



#### Lateral



- Cruze em várias direcções para cortar completamente.



### Aparar o seu bigode



Use o acessório pente para bigode (D) para aparar o seu bigode.

1. Segure os lados do acessório pente para bigode e coloque no comprimento de corte pretendido (entre 3 mm e 15 mm).

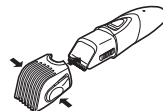

Comprimento de corte (mm) (estimado)	3	6	9	12	15
Indicador	3	6	9	12	15

- O comprimento real do cabelo será um pouco mais longo que a altura definida.

2. Deslize o interruptor de funcionamento da unidade principal para cima para ligar o aparador.
3. Desloque o aparador para cima com o interruptor de funcionamento da unidade principal virado para baixo conforme ilustrado.



#### Dar forma ao bigode

1. Remova o acessório de pente e ligue o aparador.
2. Apare os extremos do seu bigode.



#### Dar forma às patilhas

1. Remova o acessório de pente e ligue o aparador.
2. Coloque o aparador em ângulo recto em relação à pele e corte as patilhas.



- Aparar a barba e o cabelo sem nenhum acessório irá deixar a barba e o cabelo com um comprimento aproximado de 0,5 mm.

## Aparar os pêlos corporais



Use o acessório pente para pêlo corporal (E) para aparar os seus pêlos corporais. Este acessório pente é indicado para aparar superfícies vastas e planas.

Ao aparar os seus pêlos corporais com o acessório pente para pêlo corporal irá aparar pêlos para o comprimento de aprox. 0,5 mm.

1. Faça deslizar o acessório de pente para pêlo corporal até fazer um clique.

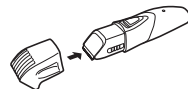

2. Desloque o aparador na direcção conforme ilustrado para aparar os seus pêlos corporais.



## Aparar as suas axilas/zona do biquíni



Use o acessório pente para axilas/zona do biquíni (F) para aparar as suas axilas/zona do biquíni. Este acessório pente é indicado para aparar locais estreitos e côncavos.

Ao aparar as suas axilas/zona do biquíni com o acessório pente para axilas/zona do biquíni irá aparar pêlos para o comprimento de aprox. 0,5 mm.

1. Deslize o acessório pente para axilas/zona do biquíni até ouvir um clique.

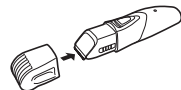

2. Desloque o aparador na direcção conforme ilustrado para aparar as suas axilas/zona do biquíni.



## Notas

- Apare os pêlos corporais para 1 cm ou menos antes de usar o acessório pente para pêlo corporal e axilas/zona do biquíni.
- O acessório pente para pêlo corporal e axilas/zona do biquíni tem um melhor desempenho quando usado em pêlos secos. Se os pêlos corporais estiverem molhados, aplique sabão ou espuma para um melhor desempenho.

## Limpar

### Limpar com o pincel

#### 1. Retire o aparador do carregador.

- Certifique-se de que regula o interruptor de funcionamento para "0•CHARGE" antes de retirar a lâmina.

#### 2. Remova o acessório pente.

#### 3. Segure o corpo principal, ponha o polegar sobre as lâminas e empurre afastando-as do corpo principal.

#### 4. Retire com o pincel quaisquer cabelos cortados do corpo principal e da proximidade das lâminas.

#### 5. Escove quaisquer cabelos cortados de entre a lâmina estacionária e a lâmina móvel enquanto prime a alavanca para limpeza para elevar a lâmina móvel.

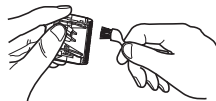
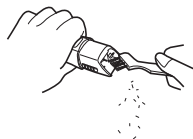
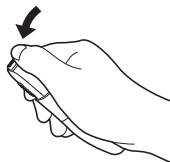

## Limpar com água

#### 1. Retire o aparador do carregador.

#### 2. Remova a lâmina.

#### 3. Lave com água corrente quaisquer cabelos cortados presos à lâmina.

#### 4. Remova quaisquer cabelos existentes no interior do aparador com água corrente.

#### 5. Sacuda suavemente o aparador 4 ou 5 vezes e depois limpe quaisquer gotas do aparador e da lâmina.

#### 6. Coloque o aparador numa toalha com o interruptor de funcionamento da unidade principal voltado para baixo para secar completamente.



## Lubrificação

Aplique o óleo no aparador antes e depois de cada utilização.

Aplique uma gota do óleo nos pontos indicados pelas setas.

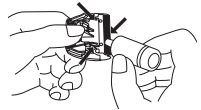

### Remontagem da lâmina

Encaixe o gancho de montagem no suporte da lâmina situado no aparador e empurre-o até ouvir um clique.

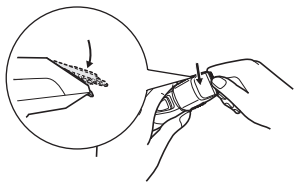

### Limpar o carregador

1. Puxe a tampa do carregador enquanto pressiona o botão para soltar a tampa do carregador.

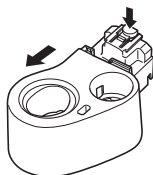

2. Remova a eventual sujidade no carregador e na tampa do carregador usando um pano macio.

- Limpe os pinos da ficha com um pano seco uma vez a cada 6 meses.

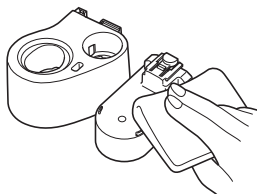

### ► Tempo de vida da lâmina

O tempo de vida da lâmina varia conforme a frequência e duração do uso do aparador.

Por exemplo, o tempo de vida da lâmina é de cerca de 3 anos se o aparador for usado durante 5 minutos 10 vezes por mês. Substitua as lâminas se a eficiência de corte diminuir consideravelmente apesar de uma manutenção correcta.

### ► Vida da bateria

O tempo de vida das baterias irá variar conforme a frequência e tempo de uso. Se as baterias forem carregadas de 2 em 2 semanas, o tempo de utilização será de aproximadamente 3 anos.

- Recomenda-se que o aparador seja recarregado, pelo menos, a cada 6 meses, mesmo quando não seja utilizado regularmente. Se não o fizer, as baterias perderão carga e o seu tempo de vida poderá ser encurtado.

### Peças de reposição

Peças de reposição podem ser obtidas com o seu representante ou em um Centro de serviço.

Peças de reposição para ER-GY10	Bloco da lâmina	WER9606
---------------------------------	-----------------	---------

### Eliminar a bateria do aparador

Retire a bateria recarregável incorporada antes de deitar fora o aparador. Certifique-se de que a bateria é eliminada num local designado oficialmente, se existir um. Não desmonte nem substitua a bateria para que possa voltar a utilizar o aparador. Se o fizer, poderá causar um incêndio ou choque eléctrico.

Contacte um centro de assistência autorizado.

- Retire o aparador do carregador ao retirar a bateria.

- Execute as operações dos pontos ① ao ⑦, levante a bateria e, em seguida, remova-a.

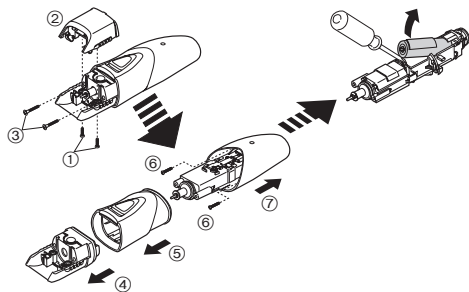

#### Para protecção ambiental e reciclagem dos materiais

Este aparelho contém uma bateria de Níquel hidreto metálico. Certifique-se de que a bateria é eliminada num local designado oficialmente, se existir um no seu país.

## Especificações

Fonte de alimentação	Ver a placa identificatória sobre o produto.
Voltagem do motor	1,2 V---
Tempo de carregamento	Aprox. 12 horas
Ruído acústico aéreo	52 (dB (A) re 1 pW)

Este produto foi concebido apenas para utilização doméstica.

## Informações para Utilizadores referentes à Recolha e Eliminação de Equipamentos Velhos e Baterias.



Estes símbolos nos produtos, embalagens e documentos significam que os produtos eléctricos e electrónicos usados não podem ser misturados com os resíduos urbanos.



Para o tratamento apropriado, recuperação e reciclagem de produtos velhos e baterias usadas, solicitamos que os coloque em pontos de recolha próprios, de acordo com a Legislação Nacional e com as Directivas Europeias 2002/96/EC e 2006/66/EC. A eliminação correcta deste produto ajudará a poupar recursos valiosos e evitar quaisquer potenciais efeitos

negativos na saúde humana e no ambiente, os quais poderiam resultar de um tratamento incorrecto de Resíduos.

Para mais informações sobre a recolha e reciclagem de produtos velhos e baterias, por favor, contacte as autoridades locais responsáveis pela recolha de resíduos ou o ponto de venda onde o produto foi adquirido.

De acordo com a legislação nacional, podem ser aplicadas multas caso seja feita a eliminação incorrecta destes resíduos.

### Para Utilizadores Não Particulares da União Europeia

Se pretender eliminar equipamentos eléctricos e electrónicos, por favor, contacte o seu Distribuidor ou Produtor para obter mais informações.

### [Informação sobre a eliminação noutros países fora da União Europeia]

Estes símbolos são válidos, apenas, na União Europeia. Se pretender eliminar este produto contacte, por favor, as autoridades locais responsáveis pela recolha de resíduos ou o ponto de venda onde o produto foi adquirido e solicite informação sobre o método de eliminação correcto.

**Takk for at du velger et Panasonic Kropp og Ansikt Stellesett. Les alle instruksjoner før bruk.**

## Viktig

Denne trimmeren har et innebygd oppladbart batteri. Ikke kast i ild, tilfør varme, eller lad, bruk eller forlat apparatet i varme omgivelser.

### ► Før bruk

Denne VÅT/TØRR trimmeren kan bli brukt for våt trimming eller tørr trimming. Du kan bruke den vanntette trimmeren i dusjen og vaske den i vann. Det følgende symbolet betyr passende til bruk i bad og dusj.



### ► Bruke trimmeren

- Kontroller at bladene ikke er skadet eller deformert før bruk.
- Avslutt bruk hvis det skjer noe unormalt eller apparatet svikter.
- Slå av apparatet før du endrer trimmelengde eller fjerner kamtilbehøret.
- Påfør olje på stedene merket med piler før hver gangs bruk. (Se side 63.)
- Apparatet skal ikke brukes på dyr.
- Ikke press bladet mot huden.
- Ikke bruk trimmeren til andre formål enn trimming.
- Dette apparatet er ikke beregnet for bruk av personer (inklusive barn) med reduserte fysiske, følelsesmessige eller mentale anlegg, eller med manglende erfaring og kunnskap, dersom de ikke får tilsyn eller veiledning angående bruk av apparatet av en person som er ansvarlig for deres sikkerhet. Barn bør ha tilsyn for å sikre at de ikke leker med apparatet.

### ► Lade trimmeren

- Aldri bruk laderen på badet eller i dusjen.
- Ikke bruk en lader annen enn denne laderen (RE9-64).

- Lad apparatet på et sted hvor det ikke vil bli utsatt for direkte sollys eller andre varmekilder, ved temperaturer mellom 0 °C og 35 °C.
- Koble laderen inn i en stikkontakt på et sted uten fuktighet og behandle den med tørre hender.
- Hold i støpselet når du kobler den fra stikkontakten. Hvis du trekker i strømkabelen kan den skades.
- Ikke skad eller mishandle strømkabelen. Ikke plasser tunge gjenstander på strømkabelen eller la den komme i knip mellom gjenstander.
- Ikke bruk trimmeren hvis det er slitasje på strømkabelen eller laderen, eller hvis støpselet ikke passer godt i stikkontakten.
- Strømkabelen kan ikke byttes ut. Hvis kabelen er skadet må laderen kasseres.

### ► Rengjøre trimmeren

#### Advarsel

**Fjern støpselet fra stikkontakten før du rengjør laderen.**

- Hoveddelen må ikke demonteres, da dette kan skade apparatets vanntette konstruksjon.
  - Hvis du rengjør trimmeren i vann, ikke bruk saltvann eller varmt vann. Ikke la trimmeren ligge i vann lenge om gangen.
  - Rengjør bare utvendig med en myk, lettfuktet klut med vann fra springen eller med såpevann. Ikke bruk tynner, lettbensin, alkohol eller andre kjemikalier.
  - Rengjør støpslet regelmessig for å fjerne eventuelt støv eller skitt.
- ### ► Oppbevare trimmeren
- Oppbevar trimmeren på en plass med lav luftfuktighet etter bruk.
  - Ikke oppbevar trimmeren på en plass hvor den vil være utsatt for direkte sollys eller andre varmekilder.
  - Oppbevar laderen i et tørt område, der den ikke kan påføres skader.
  - Oljen må oppbevares utilgjengelig for barn.

## Identifikasjon av deler

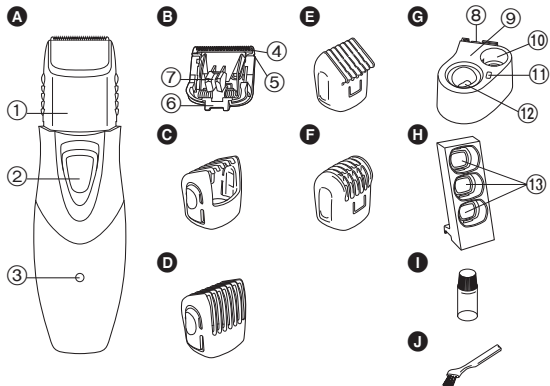

### A Hoveddeksel

- ① Indikator for trimmelengde
- ② Strømbryter [0•CHARGE/1]
- ③ Ladelampe

### B Skjærehode

- ④ Bevegelig blad
- ⑤ Stasjonært blad
- ⑥ Monteringskrok
- ⑦ Rensespak

### C Kamtilbehør for hår

### D Kamtilbehør for bart

### E Kamtilbehør for kroppshår

### F Kamtilbehør for armhule/bikinilinje

### G Lader (RE9-64)

(Praktisk induksjon Ladestasjon)

- ⑧ Laderlokk utløserknapp
- ⑨ Laderlokk
- ⑩ Oljestativ
- ⑪ Holder til rengjøringsbørste
- ⑫ Ladeseksjon

### H Kamtilbehør oppbevaringsskuff

⑬ Kamtilbehør innføringsspor

### I Olje

### J Rengjøringsbørste

## Fest kamtilbehør oppbevaringsskuffen til laderen

Fest kamtilbehør oppbevaringsskuffen til siden av laderen og skru den fra toppen, som vist på illustrasjonen.

- Laderen kan også bli brukt uten å feste på kamtilbehør oppbevaringsskuffen.
- Merk at kamtilbehør oppbevaringsskuffen kan falle av da den ikke er fullstendig festet.

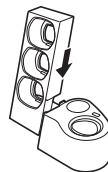

## Sette i kamtilbehør i kamtilbehør oppbevaringsskuffen

Sett kamtilbehøret i kamtilbehør innføringssporet som vist på illustrasjonen.

- Kamtilbehør kan bli innført i hvilket som helst innføringsspor, uansett type.
- Det finnes 4 kamtilbehør. Plasser 3 av dem på kamtilbehør oppbevaringsskuffe og 1 på trimmeren.

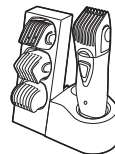

## Oppbevare og lade trimmeren

Plasser trimmeren på laderen når du oppbevarer eller lader den.

Dersom trimmeren går sakte, kan du lade den helt opp i løpet av 12 timer. En full lading gir nok strøm til ca. 5 trimmer (10 minutter per trim for et normalt skjegg).

Nese- & ansiktshårtrimmeren (ER-GN30) kan også bli plassert på oljestativet.

### 1. Skru av trimmeren og sett i laderen i korrekt retning som vist på illustrasjonen.

### 2. Plugg strømkabelen i et strømuttak og plasser laderen på en flat overflate.

- Ladelampen lyser og vil lyse frem til trimmeren fjernes fra laderen.

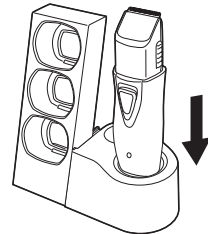

Når du lader trimmeren for første gang eller hvis den ikke har vært i bruk på mer enn 6 måneder, vennligst lad den i 16 timer (for å aktivere det oppladbare batteriet). Hvis du lader trimmeren når batteriet er fullstendig tørt, vil ikke ladelampen lyse med en gang. Den vil vanligvis begynne å lyse etter å ha ladet et par minutter.

## Bruk

### Bruke trimmeren

- Vi anbefaler at trimmeren brukes ved temperaturer i området 0 - 35 °C. Hvis den brukes i temperaturer utenfor dette området kan det hende at den slutter å virke.

Påfør olje på stedene merket med piler før hver gangs bruk. (Se side 63.)

### Klippe håret ditt



Bruk kamtilbehøret for hår (☉) for å trimme håret ditt.

1. Hold på sidene av kamtilbehøret for hår og beveg det til ønsket trimmelengde (mellom 3 mm og 15 mm).

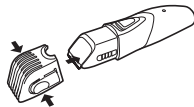

Klippelengde (mm) (omtrentlig)	3	6	9	12	15
Indikator	3	6	9	12	15

- Virkelig hårlengde vil være litt lenger enn den høyden du stiller inn.

### Trimming av hårlengden

Klipp sakte mot toppen av hodet.

- Trykk enden på kamtilbehøret mot hodebunnen.

Foran



Bak



På siden



- Klipp på kryss og tvers i ulike retninger for å trimme grundig.



### Trimme barten



Bruk kamtilbehøret for bart (☉) for å trimme barten din.

1. Hold på sidene av kamtilbehøret for bart og beveg det til ønsket trimmelengde (mellom 3 mm og 15 mm).

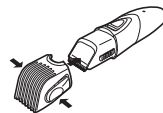

Klippelengde (mm) (omtrentlig)	3	6	9	12	15
Indikator	3	6	9	12	15

- Virkelig hårlengde vil være litt lenger enn den høyden du stiller inn.

2. Dra strømbryteren på maskinen oppover for å skru på trimmeren.
3. Beveg trimmeren oppover med strømbryteren på maskinen pekende nedover som vist på illustrasjonen.



#### Forme mustasjen

1. Ta av kamtilbehøret og slå på trimmeren.
2. Trim rundt mustasjen.



#### Forme kinnskjegget

1. Ta av kamtilbehøret og slå på trimmeren.
2. Plasser trimmeren i rett vinkel mot huden og klipp kinnskjegget.



- Hvis du trimmer håret & skjegget uten tilbehør vil håret & skjegget trimmes til en lengde på ca. 0,5 mm.

#### Trimme kroppshåret ditt



**Bruk kamtilbehøret for kroppshår (E) for å trimme kroppshåret ditt. Dette kamtilbehøret er passende for å trimme store, flate overflater.** Å trimme kroppshåret ditt med kamtilbehøret for kroppshår vil trimme hårlengde til ca 0,5 mm.

1. Dra kamtilbehøret for kroppshår til du hører et klikk.

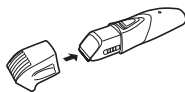

2. Beveg trimmeren i den retningen som vist på illustrasjonen for å trimme ditt kroppshår.



#### Trimme armhulene/bikinilinen



**Bruk kamtilbehøret for armhuler/bikiniliner (F) for å trimme armhuler/bikinilinen. Dette kamtilbehøret er passende for å trimme smale og utilgjengelige områder.**

Å trimme armhulen/bikinilinen med kamtilbehøret for armhuler/bikiniliner vil trimme hårlengde til ca 0,5 mm.

1. Dra kamtilbehøret for armhuler/ bikiniliner til du hører et klikk.

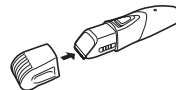

2. Beveg trimmeren i den retningen som vist på illustrasjonen for å trimme armhulene/bikinilinen.



#### Merk

- Trim kroppshår til 1 cm eller mindre før du bruker kamtilbehøret for kroppshår og armhuler/bikiniliner.
- Kamtilbehøret for kroppshår og armhuler/bikiniliner er best brukt på tørt hår. Når kroppshåret er vått, ta på såpe eller skum for bedre utførelse.

## Rengjøring

### Rengjøring med børste

**1. Fjern trimmeren fra laderen.**

- Pass på å sette strømbryteren på "0-CHARGE" før du fjerner bladet.

**2. Ta av kamtilbehøret.**

**3. Hold i hoveddelen, plasser tommelen mot bladene og skyv dem bort fra hoveddelen.**

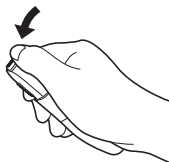

**4. Børst bort eventuelle hårrester fra hoveddelen og fra rundt bladet.**



**5. Børst bort eventuelle hårrester mellom det stasjonære bladet og det bevegelige bladet, mens du trykker ned rengjøringsspaken for å heve det bevegelige bladet.**

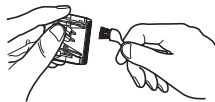

### Rengjøring i vann

**1. Fjern trimmeren fra laderen.**

**2. Fjern bladet.**

**3. Skyll bort eventuelle hårrester som sitter fast på bladet med rennende vann.**



**4. Skyll vekk eventuelle hår inne i trimmeren med rennende vann.**



**5. Rist forsiktig trimmeren 4 eller 5 ganger og tørk så av eventuelle vanndråper fra trimmeren og bladet.**

**6. Legg trimmeren på et håndkle, med strømbryteren på hoveddelen vendt nedover for å la den tørke skikkelig.**

#### Smøring

Smør med olje trimmeren før og etter hver gangs bruk.

Tilsett en dråpe olje på punktene som er vist med pilene.

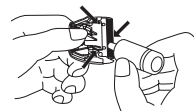

#### Sette bladene på plass igjen

Sett monteringskroken i bladinnfatningen på trimmeren og press til du hører et klikk.

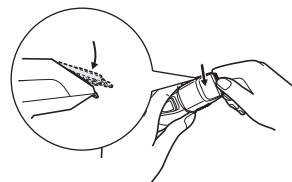

## Rengjøre laderen

1. Dra laderlokket mens du presser laderlokk utløserknappen.

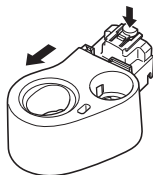

2. Tørk av skitt på laderen og laderlokket med en myk klut.

- Tørk utstikkerne på pluggen med en tørr klut hver 6 måned.

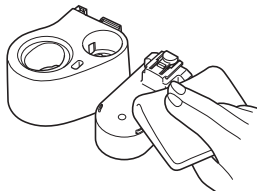

### ► Bladets levetid

Bladets levetid varierer etter hvor hyppig og hvor lenge du bruker trimmeren.

Bladet levetid er for eksempel omtrent 3 år hvis trimmeren brukes i 5 minutter 10 ganger i måneden. Bytt bladene hvis klippe-effektiviteten reduseres sterkt til tross for riktig vedlikehold.

### ► Batteriets levetid

Batteriets levetid varierer med bruksfrekvens og -lengde. Hvis batteriene lades hver 2 uke, vil levetiden være cirka 3 år.

- Det anbefales at trimmeren lades minst hver 6. måned selv når den ikke brukes regelmessig fordi batteriet vil utlades og levetiden kan bli redusert.

## Reservedeler

Reservedeler fås hos forhandleren eller et serviceverksted.

Reservedeler for ER-GY10	Skjaerhode	WER9606
--------------------------	------------	---------

## Kassering av trimmerbatteriet

Fjern det innebygde oppladbare batteriet før du kasserer trimmeren. Pass på å kassere batteriet på en miljøstasjon hvis det finnes en. Ikke ta fra hverandre eller bytt ut batteriet for å kunne bruke trimmeren igjen. Dette kan forårsake brann eller elektrisk støt.

Vennligst kontakt et autorisert serviceverksted.

- Fjern trimmeren fra laderen når du tar ut batteriet.
- Utfør trinn ① til ⑦ og løft batteriet, og deretter ta det ut.

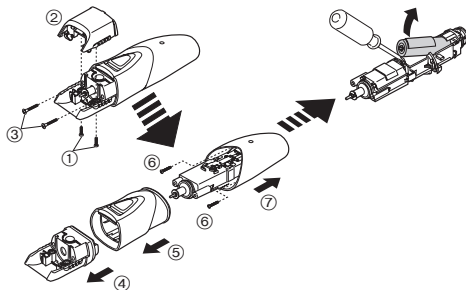

### Miljøvern og gjenbruk av materialer

Trimmeren inneholder et batteri av typen nikkelmetallhybrid.

Påse at batteriet kasseres på en miljøstasjon, dersom det er en slik der du bor.

## Spesifikasjoner

Strømkilde	Se navneplaten på produktet.
Motorspenning	1,2 V---
Ladetid	Ca. 12 timer.
Luftbåren akustisk støy	52 (dB (A) re 1 pW)

Dette produktet er kun beregnet til husholdningsbruk.

### Brukerinformasjon om innsamling og håndtering av gammelt utstyr og brukte batterier



Slike symboler på produkter, emballasje, og/eller på medfølgende dokumenter betyr at brukte elektriske/elektroniske produkter og batterier ikke må blandes med vanlig husholdningsavfall.



For riktig håndtering og gjenvinning av gamle produkter og brukte batterier, vennligst lever dem til anvendelige innsamlingssteder, i samsvar med nasjonal lovgivning og direktivene 2002/96/EC og 2006/66/EC.

Ved riktig håndtering av disse produktene og batteriene, hjelper du til med å spare verdifulle ressurser og forhindre potensielle negative effekter på menneskers

helse og miljøet, som ellers kan oppstå ved uriktig avfallshåndtering.

For mer informasjon om innsamling og gjenvinning av gamle produkter og batterier, vennligst ta kontakt med kommunen, ditt renovasjonsselskap eller stedet der du kjøpte gjenstandene.

Ukorrekt håndtering av dette avfallet kan medføre straffansvar, i overensstemmelse med nasjonal lovgivning.

### For forretningsdrivende brukere i EU

Dersom du ønsker å kaste elektrisk og elektronisk utstyr, vennligst ta kontakt med din forhandler eller leverandør for videre informasjon.

### [Informasjon om håndtering i land utenfor EU]

Disse symbolene gjelder bare innenfor EU. Ønsker du å kaste slike

gjenstander, vennligst kontakt dine lokale myndigheter eller forhandler og spør etter riktig fremgangsmåte for håndtering.

Tack för att du köpt denna trimmer för kroppshår och skägg från Panasonic. Läs alla instruktioner före användning.

## Viktigt

Trimmern har ett inbyggt uppladdningsbart batteri. Kasta det inte i öppen eld och utsätt det inte för annan hetta. Ladda, använd eller förvara det inte i miljöer med hög temperatur.

### ► Före användning

Denna VÅTA/TORRA trimmer kan användas både för våt och torr trimning. Du kan använda denna vattentäta trimmer i duschen och rengöra den med vatten. Följande symbol anger att produkten är lämpad för användning i badkaret eller duschen.



### ► Använda trimmern

- Kontrollera före bruk att bladen inte är skadade eller deformerade.
- Avbryt användningen vid onormal eller felaktig funktion.
- Stäng av apparaten innan ändring av trimlängd eller borttagning av tillbehörskammen.
- Före bruk ska du alltid stryka på olja på platserna som är markerade med pilar. (Se sidan 70.)
- Apparaten får inte användas på djur.
- Tryck inte bladet mot huden.
- Använd inte trimmern i något annat syfte än för trimning.
- Denna apparat från inte att användas av personer (eller barn) med reducerade fysiska, sensoriska eller psykiska färdigheter, eller utan erfarenhet och kunskap, utan övervakning eller instruktioner om användningen av apparaten av en person som är ansvarig för deras säkerhet. Barn ska övervakas för att försäkra att de inte leker med apparaten.

### ► Laddning av trimmern

- Använd aldrig laddaren i bad- eller duschrum.
- Använd aldrig någon annan typ av laddare än denna laddare (RE9-64).
- Ladda apparaten på en plats där den inte exponeras för direkt solljus eller andra värmekällor, i en temperatur mellan 0 °C och 35 °C.
- Sätt i laddaren med torra händer i ett nätuttag fritt från fukt.
- Håll i kontakten när du kopplar ur apparaten från nätuttaget. Om du drar i nätkabeln, kan du skada den.
- Undvik att skada eller deformera nätkabeln. Placera inte tunga föremål på nätkabeln och låt den inte bli klämd.
- Använd inte trimmern om nätsladden eller laddare är sliten eller om kontakten inte sitter som den ska i uttaget.
- Nätkabeln kan inte bytas ut. Om kabeln blir skadad, bör laddaren kasseras.

### ► Rengöring av trimmern

#### Varning:

**Dra ur kontakten ur nätuttaget innan du rengör laddaren.**

- Hölje får inte tas isär då det kan påverka apparatens vattentätethet.
- Om du rengör trimmern med vatten, ska du inte använda saltvatten eller varmt vatten. Blötlägg inte trimmern i vatten under längre stunder.
- Rengör endast höljet med en mjuk trasa som har fuktats lätt med kranvatten eller en blandning av kranvatten och rengöringsmedel. Använd inte thinner, bensin, alkohol eller andra kemikalier.
- Rengör stickproppen regelbundet för att avlägsna eventuellt damm eller smuts.

### ► Förvaring av trimmern

- Förvara trimmern på en plats med låg luftfuktighet efter användning.
- Förvara inte trimmern på platser där den utsätts för direkt solljus eller andra värmekällor.
- Förvara laddaren på en torr plats där den är skyddad från skada.
- Förvara oljan utom räckhåll för barn.

## Delarnas namn

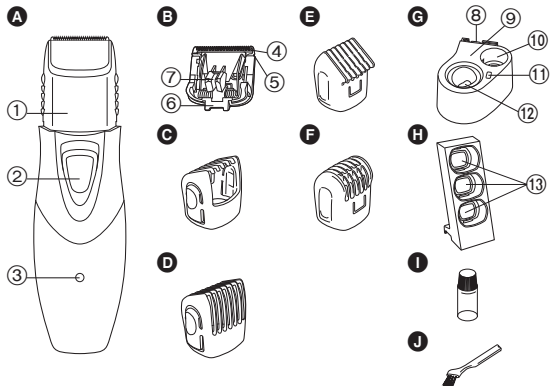

### A Huvuddel

- ① Indikator för trimlängd
- ② Strömbrytare [0•CHARGE/1]
- ③ Laddningsindikeringslampa

### B Knivbladsblock

- ④ Rörligt knivblad
- ⑤ Fast knivblad
- ⑥ Fästhake
- ⑦ Rengöringsspak

### C Kamtillbehör för hår

### D Kamtillbehör för mustasch

### E Kamtillbehör för kroppshår

### F Kamtillbehör för armhålor/ bikiniinje

### G Laddare (RE9-64)

(Praktisk induktionssockel för bekväm laddning)

⑧ Frigöringsknapp för laddarskydd

⑨ Laddarskydd

⑩ Oljeställ

⑪ Ställ för rengöringsborste

⑫ Laddningsdel

### H Förvaringsställ för kamtillbehör

⑬ Öppningar för kamtillbehör

### I Olja

### J Rengöringsborste

## Fastsättning av förvaringsstället för kamtillbehör på laddaren

Sätt fast förvaringsstället för kamtillbehör på laddarens ena sida genom att skjuta på den uppifrån enligt anvisningarna på bilden.

- Laddaren kan även användas utan att sätta fast förvaringsstället för kamtillbehör.
- Observera att förvaringsstället för kamtillbehör kan ramla av om det inte sitter fast ordentligt.

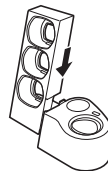

## Stoppa in kamtillbehören i förvaringsstället för kamtillbehör

Stoppa in kamtillbehören i öppningarna på förvaringsstället för kamtillbehör enligt anvisningarna på bilden.

- Kamtillbehören kan stoppas in i vilken öppning som helst, oavsett typ.
- Det finns 4 kamtillbehör. Placera 3 av dem i förvaringsstället för kamtillbehör och 1 på trimmern.

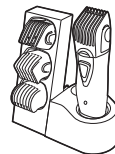

## Förvara och ladda trimmern

Placera trimmern i laddaren när du ska förvara eller ladda den.

Du kan ladda trimmern helt på 12 timmar om hastigheten sänks.

Ett fulladdat batteri räcker för att utföra cirka 5 trimningar (10 minuter per trimning för ett normalt skägg).

Trimmer för näs- & ansiktshår (ER-GN30) kan även placeras i oljestället.

- Slå av trimmern och placera den i laddaren vänd åt rätt håll enligt anvisningarna på bilden.
  - Sätt i nätkabeln i ett nätuttag och placera laddaren på ett plant underlag.
- Indikatorlampan för laddning tänds och fortsätter att lysa tills trimmern plockas bort från laddaren.

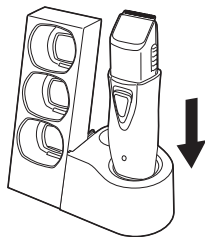

När du laddar trimmern för första gången eller den inte har använts på 6 månader, bör du ladda den i 16 timmar (för att aktivera det laddningsbara batteriet). Om du laddar trimmern med ett helt urladdat batteri så kanske inte indikatorlampan för laddning börjar lysa på en gång. Lampan tänds dock efter ett par minuters laddning.

## Användning

### Använda trimmern

- Vi rekommenderar att du använder trimmern i ett omgivningstemperaturintervall på 0 - 35 °C. Om den används utanför detta kan det hända att apparaten slutar fungera.

Före bruk ska du alltid stryka på olja på platserna som är markerade med pilar. (Se sidan 70.)

### Klippa håret

Använd kamtillbehöret för hår (Ⓢ) för att trimma håret.

- Tryck på sidorna av kamtillbehöret för hår och skjut det till önskad trimningslängd (mellan 3 och 15 mm).

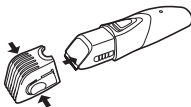

Klippplängd (mm) (uppskattning)	3	6	9	12	15
Indikator	3	6	9	12	15

- Den faktiska hårlängden kommer att vara lite längre än höjden du ställer in.

### Trimma hela längden

Klipp sakta mot toppen på huvudet.

- Tryck spetsen på kamtillbehöret på hårbotten.

#### Fram



#### Bak



#### Sida



- Korsvis i olika riktningar för att trimma ordentligt.



### Trimma mustaschen

Använd kamtillbehöret för mustasch (Ⓣ) för att trimma mustaschen.

- Tryck på sidorna av kamtillbehöret för mustasch och skjut det till önskad trimningslängd (mellan 3 och 15 mm).

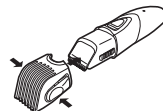

Klippplängd (mm) (uppskattning)	3	6	9	12	15
Indikator	3	6	9	12	15

• Den faktiska hårlängden kommer att vara lite längre än höjden du ställer in.

- Skjut strömbrytaren på trimmers huvuddel uppåt för att slå på den.
- Trimma med uppåtgående rörelser och med strömbrytaren på trimmers huvuddel vänd nedåt enligt anvisningarna på bilden.



#### Forma mustaschen

- Ta bort tillbehörskammen och sätt på trimmern.
- Trimma runt mustaschen.



#### Forma polisongerna

- Ta bort tillbehörskammen och sätt på trimmern.
- Placera trimmern i rätt vinkel mot huden och trimma polisongerna.



• Om du trimmar skägget och håret utan tillbehör, klipps skägget och håret av till cirka 0,5 mm.

#### Trimma kroppshår



Använd kamtillbehöret för kroppshår (E) för att trimma kroppshår. Detta kamtillbehör är avsett för att trimma stora, jämna ytor.

När du trimmar kroppshår med kamtillbehöret för kroppshår kommer du att trimma håret till en längd av cirka 0,5 mm.

- Skjut på kamtillbehöret för kroppshår på apparaten tills du hör ett klick.

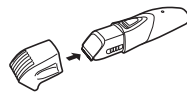

- Trimma kroppshåret genom att föra trimmern i den riktning som visas på bilden.



#### Trimma armhålorna/bikinilinjén



Använd kamtillbehöret för armhålorna/bikinilinjén (F) för att trimma armhålorna/bikinilinjén. Detta kamtillbehör är avsett för att trimma trånga och kupade ytor.

När du trimmar armhålorna/bikinilinjén med kamtillbehöret för armhålorna/bikinilinjén kommer du att trimma håret till en längd av cirka 0,5 mm.

- Skjut på kamtillbehöret för armhålorna/bikinilinjén på apparaten tills du hör ett klick.

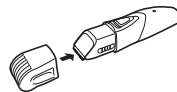

- Trimma armhålorna/bikinilinjén genom att föra trimmern i den riktning som visas på bilden.



**Obs**

- Trimma kroppshår till 1 cm längd eller kortare innan du använder kamtillbehöret för kroppshår eller armhålor/bikininlinje.
- Kamtillbehöret för kroppshår och armhålor/bikininlinjen fungerar bäst när de används på torrt hår. När kroppshåret är torrt bör du tvåla in dig med skum för bästa möjliga trimning.

**Rengöring****Rengöring med borste****1. Plocka bort trimmern från laddaren.**

- Se till att ställa in strömbrytaren på "0•CHARGE" innan du avlägsnar bladet.

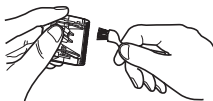
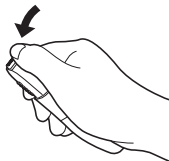
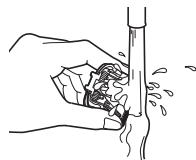
**2. Ta bort kamtillbehöret.****3. Håll i huvuddelen, placera tummen mot knivbladen och skjut sedan bort dem från huvuddelen.****4. Borsta bort eventuellt hår från huvuddelen och runt knivbladen.****5. Borsta bort eventuellt hår mellan det fasta och rörliga knivbladet och tryck samtidigt ned rengöringsspaken för att lyfta det rörliga knivbladet.****Rengöra i vatten****1. Plocka bort trimmern från laddaren.****2. Ta bort knivbladet.****3. Skölj av eventuellt hår som har fastnat i knivbladet med rinnande vatten.****4. Skölj ut alla hårrester inuti trimmern med rinnande vatten.****5. Skaka trimmern försiktigt 4 eller 5 gånger och torka sedan av eventuella vattendroppar från trimmern och knivbladet.****6. Placera trimmern på en handduk med strömbrytaren på huvuddelen vänd nedåt för att den ska torka helt.****Smörjning**

Applicera olja på trimmern före och efter varje användning.

Stryk på en droppe olja på punkterna som visas med pilarna.

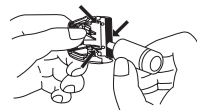
**Montera tillbaka knivbladet**

Placera monteringskroken i bladet på trimmern och tryck sedan in tills du hör att det klickar till.

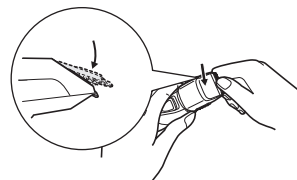

## Rengöra laddaren

1. Dra i laddarskyddet samtidigt som du trycker på frigöringsknappen för laddarskyddet.

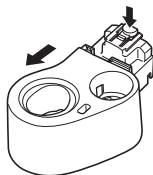

2. Torka bort eventuell smuts från laddaren och laddarskyddet med en mjuk trasa.

- Torka av stiften på kontakten med en torr trasa cirka en gång var 6:e månad.

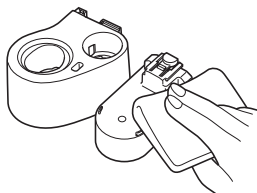

### ► Bladets livslängd

Bladets livslängd varierar beroende på hur ofta och länge trimmern används.

Till exempel; knivbladets livslängd är cirka 3 år vid trimning i 5 minuter 10 gånger i månaden. Byt ut knivbladen om trimningens effektivitet minskar betydligt trots noggrant underhåll.

### ► Batteriets livslängd

Batteriets livslängd varierar beroende på hur ofta och länge trimmern används. Om batterierna laddas en gång varannan vecka är livslängden cirka 3 år.

- Vi rekommenderar att trimmern laddas upp åtminstone var 6:e månad, även om den inte används regelbundet. I annat fall laddas batteriet ur och livslängden förkortas.

## Utbytbara delar

Utbytbara delar kan inhandlas hos din återförsäljare eller servicecenter.

Utbytbara delar för  
ER-GY10

Knivbladsblock

WER9606

## Avfallshantering av trimmerns batteri

Ta bort det inbyggda uppladdningsbara batteriet innan du kasserar trimmern. Lämnna in batteriet på en återvinningsstation för batterier om en sådan finns. Demontera eller byt inte batteri så att du kan använda trimmern igen. Det kan leda till eldsvåda eller elstötar.

Kontakta en auktoriserad serviceverkstad.

- Plocka bort trimmern från laddaren innan du tar ut batteriet.
- Gå igenom steg ① till ⑦ och lyft upp batteriet. Sedan tar du bort det.

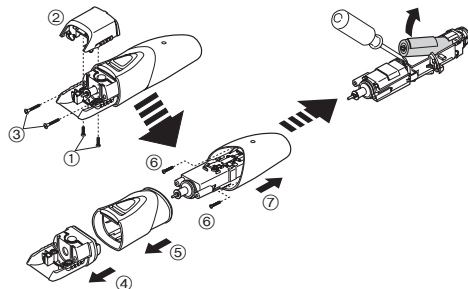

### Miljöskydd och återvinningsbara material

Trimmern innehåller ett nickelhybridbatteri.

Lämnna in batteriet på en återvinningsstation för batterier om en sådan finns där du bor.

## Specifikationer

Kraftkälla	Se namnbrickan på produkten.
Motorspänning	1,2 V $\text{---}$
Laddningstid	Ca 12 timmar
Luftburet akustiskt buller	52 (dB (A) re 1 pW)

Produkten är endast avsedd för användning i hemmet.

### Information för användare om hopsamling och avfallshantering av gammalt material och använda batterier



Dessa symboler på produkter, förpackningar och/eller medföljande dokument betyder att man inte ska blanda elektriska och elektroniska produkter eller batterier med vanliga hushållssopor.



För att gamla produkter och använda batterier ska hanteras och återvinnas på rätt sätt ska man ta dem till passande uppsamlingsställe i enlighet med nationella bestämmelser och direktiven 2002/96/EC och 2006/66/EC.

När du kasserar dessa produkter och batterier på rätt sätt hjälper du till att spara på värdefulla resurser och förebygga en potentiell negativ inverkan på människors hälsa och på miljön som annars skulle kunna uppstå p.g.a. otillbörlig avfallshantering.

För mer information om uppsamling och återvinning av gamla produkter och batterier, var god kontakta din kommun, din avfallshanterare eller det försäljningsställe där du köpte din artikel. Olämplig avfallshantering kan beläggas med straff i enlighet med nationella bestämmelser.

### För affärsanvändare inom den Europeiska Unionen

Om du vill kassera elektrisk eller elektronisk utrustning, var god kontakta din återförsäljare eller leverantör för ytterligare information.

### [Information om avfallshantering i länder utanför den Europeiska unionen]

Dessa symboler är endast giltiga inom den Europeiska Unionen. Om du vill kassera dessa föremål, var god kontakta dina lokala myndigheter eller din lokala återförsäljare och fråga efter rätt metod för avfallshantering.

**Kiitos, että valitsit Panasonicin ihokarvojen ja parran trimmerin.  
Lue kaikki ohjeet ennen käyttöönottoa.**

## Tärkeää

Tässä trimmerissä on sisäänrakennettu, uudelleenladattava akku. Älä heitä laitetta tuleen tai altista sitä kuumuudelle äläkä lataa, käytä tai säilytä sitä ympäristössä, jossa on korkea lämpötila.

### ► Ennen käyttöä

Tätä MÄRKÄ/KUIVA trimmeriä voi käyttää märkäajoon tai kuiva-ajoon. Vesitiivistä trimmeriä voi käyttää suihkussa, ja sen voi puhdistaa vedellä. Seuraava merkki tarkoittaa, että laite sopii käytettäväksi kylvyssä tai suihkussa.



### ► Trimmerin käyttö

- Tarkista ennen käyttöä, että terät eivät ole vahingoittuneet tai väänntyneet.
- Lopeta laitteen käyttö, mikäli käytettäessä ilmenee toimintahäiriöitä tai muuta normaalista poikkeavaa.
- Sammuta laite ennen leikkuupituuden muuttamista tai kampaosan irrottamista.
- Laita öljyä nuolilla merkittyihin kohtiin ennen käyttöä. (Katso sivu 77.)
- Laitteella ei saa trimmata eläimiä.
- Älä paina terää ihoa vasten.
- Älä käytä trimmeriä muuhun tarkoitukseen kuin leikkaamiseen.
- Laitetta ei ole tarkoitettu lasten tai sellaisten henkilöiden käyttöön, joiden aistit tai fyysiset tai henkiset kyvyt ovat heikentyneet tai jotka eivät osaa käyttää laitetta ilman heidän turvallisuudestaan vastaavan henkilön valvontaa tai ohjausta. Käyttäjien tulee valvoa, etteivät lapset leiki laitteella.

### ► Trimmerin lataaminen

- Älä koskaan käytä laturia kylpy- tai suihkuhuoneessa.

- Älä käytä muuta laturia kuin mukana toimitettua laturia (RE9-64).
- Lataa laite paikassa, jossa se ei altistu suoralle auringonvalolle tai muille lämmönlähteille (lämpötila 0–35 °C).
- Kytke laturi pistorasiaan, joka on kuivassa paikassa ja käsittele sitä kuivin käsin.
- Pidä kiinni pistokkeesta irrottaessasi sen pistorasiasta. Jos vedät virtajohdosta, johto voi vahingoittua.
- Älä vaurioita virtajohtoa tai tee siihen muutoksia. Älä aseta virtajohdon päälle painavia esineitä tai jätä sitä esineiden väliin.
- Älä käytä trimmeriä, jos virtajohto tai laturi on kulunut tai jos pistoke ei sovi pistorasiaan.
- Virtajohtoa ei voi vaihtaa. Jos johto on vahingoittunut, laturi tulee poistaa käytöstä.

### ► Trimmerin puhdistus

#### Varoitus

**Irrota pistoke pistorasiasta ennen laturin puhdistamista.**

- Koteloa ei pidä avata, sillä avaaminen voi rikkoa laitteen vesitiiviin rakenteen.
  - Jos peset trimmerin vedellä, älä käytä suolavettä tai kuumaa vettä. Älä liota trimmeriä vedessä pitkän aikaa.
  - Käytä kotelon puhdistukseen ainoastaan pehmeää liinaa, joka on kostutettu puhtaalla vesijohtovedellä tai saippuaa sisältävällä vesijohtovedellä. Älä käytä tinneriä, bensiiniä, alkoholia tai muita kemikaaleja.
  - Puhdista pistoke säännöllisesti poistaaksesi siitä pölyn ja lian.
- ### ► Trimmerin säilyttäminen
- Säilytä trimmeriä käytön jälkeen paikassa, jossa on alhainen ilmankosteus.
  - Älä säilytä trimmeriä paikassa, jossa se on alltiina suoralle auringonvalolle tai muille lämmönlähteille.
  - Säilytä laturia kuivassa paikassa, jossa se ei pääse vaurioitumaan.
  - Pidä öljy poissa lasten ulottuvilta.

## Laitteen osat

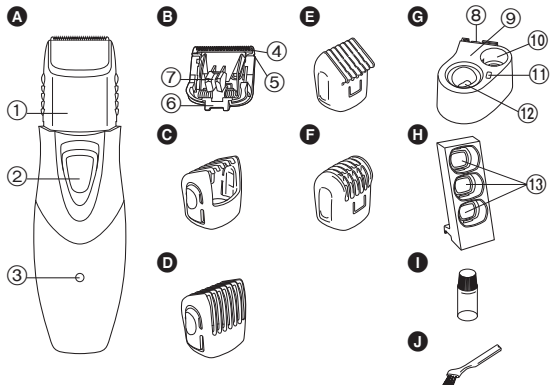

### A Rungo

- ① Leikkuupituuden osoitin
- ② Virtakytkin [0•CHARGE/1]
- ③ Latauksen merkkivalo

### B Teräosa

- ④ Liikkuva terä
- ⑤ Kiinteä terä
- ⑥ Kiinnityskoukku
- ⑦ Puhdistusvipu

### C Hiusten kampaosa

### D Viiksien kampaosa

### E Ihokarvojen kampaosa

### F Kainaloiden/bikinialueen kampaosa

### G Laturi (RE9-64)

(Kätevä induktio-latausteline)

- ⑧ Laturin kannen vapautuspainike
- ⑨ Laturin kansi

- ⑩ Öljyteline
- ⑪ Puhdistusharjan teline
- ⑫ Latausosa

### H Kampaosien säilytysteline

- ⑬ Kampaosien kiinnityskolot

### I Öljy

### J Puhdistusharja

## Kampaosien säilytystelineen kiinnittäminen laturiin

Kiinnitä kampaosien säilytysteline laturin sivuun ja liu'uta se paikoilleen ylhäältä päin kuten kuvassa näytetään.

- Laturia voi käyttää myös liittämättä siihen kampaosien säilytystelineettä.
- Huomioi, että kampaosien säilytysteline saattaa pudota, koska se ei ole täysin kiinnitetty.

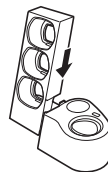

## Kampaosan asettaminen kampaosien säilytystelineeseen

Aseta kampaosa kampaosien kiinnityskoloihin kuten kuvassa näytetään.

- Kampaosat voidaan asettaa mihin tahansa kiinnityskoloon huolimatta tyypistä.
- Kampaosia on 4 kappaletta. Aseta 3 niistä kampaosien säilytystelineeseen ja 1 trimmeriin.

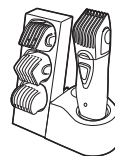

## Trimmerin säilytys ja lataaminen

Aseta trimmeri laturiin kun säilytät tai lataat sitä.

Jos laitteen teho heikkenee, voit ladata trimmerin akun täyteen 12 tunnissa. Täysi lataus riittää noin 5 leikkaukseen (10 minuuttia per normaali parran leikkaus).

Panasonicin ihokarvatrimmeri (ER-GN30) voidaan asettaa myös öljytelineeseen.

1. Sammuta trimmeri ja laita se laturiin oikein päin kuten kuvassa.
2. Kytke virtajohto pistorasiaan ja aseta laturi tasaiselle pinnalle.

- Latauksen merkkivalo palaa, kunnes trimmeri poistetaan laturista.

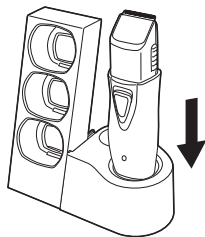

Jos lataat trimmeriä ensimmäistä kertaa tai sitä ei ole käytetty yli 6 kuukauteen, lataa sitä 16 tuntia (aktivoidaksesi uudelleenladattavan akun). Jos lataat trimmeriä kun akku on täysin tyhjentynyt, latauksen merkivalo ei ehkä syty heti. Valo syttyy kuitenkin normaalisti muutaman minuutin lataamisen jälkeen.

## Käyttö

### Trimmerin käyttö

- Suosittelemme käyttämään trimmeriä ympäristöissä, joiden lämpötila on 0–35 °C. Jos laitetta käytetään näiden lämpötilarajojen ulkopuolella, se saattaa lakata toimimasta.

Laita öljyä nuolilla merkittyihin kohtiin ennen käyttöä. (Katso sivu 77.)

### Hiusten leikkaaminen



Käytä hiusten kampaosaa (C) hiusten leikkaamisessa.

1. Tartu hiusten kampaosaan sivuista ja siirrä se haluttuun leikkauspituuteen (3–15 mm).

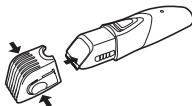

Leikkauspituus (mm) (arvio)	3	6	9	12	15
Osoitin	3	6	9	12	15

- Todellinen hiusten pituus on hieman pidempi kuin säätämäsi korkeus.

### Kokonaispituuden leikkaaminen

Leikkaa hitaasti kohti päälakea.

- Paina kampaosan kärki päänahkaa vasten.

#### Etuosa



#### Takaosa



#### Sivu



- Leikkaa ristikkäin eri suuntiin saadaksesi tasaisen tuloksen.



### Viiksien leikkaaminen



Käytä viiksien kampaosaa (D) viiksien leikkaamiseen.

1. Tartu viiksien kampaosaan sivuista ja siirrä se haluttuun leikkauspituuteen (3–15 mm).

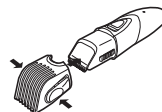

Leikkuupituus (mm) (arvio)	3	6	9	12	15
Osoitin	3	6	9	12	15

• Todellinen hiusten pituus on hieman pidempi kuin säätämäsi korkeus.

- Käynnistä trimmeri liu'uttamalla päärunгон virtakytkintä ylöspäin.
- Liikuta trimmeriä ylöspäin päärunгон virtakytkimen osoittaessa alaspäin kuten kuvassa.



### Viiksien muotoilu

- Poista kampaosa ja käynnistä trimmeri.
- Trimmaa viiksien ympäriltä.



### Pulisongien muotoilu

- Poista kampaosa ja käynnistä trimmeri.
- Pidä trimmeriä oikeassa kulmassa ihoa vasten ja leikkaa pulisongit.



• Leikattaessa hiuksia & partaa ilman lisäosaa laite leikkaa hiukset & partan n. 0,5 mm:n pituisiksi.

### Ihokarvojen leikkaaminen



Käytä ihokarvojen kampaosaa (E) ihokarvojen leikkaamiseen. Tämä kampaosa soveltuu isojen ja tasaisten alueiden leikkaamiseen. Leikatessasi ihokarvoja ihokarvojen kampaosalla, karvojen pituudeksi jää noin 0,5 mm.

- Liu'uta ihokarvojen kampaosaa kunnes se napsahtaa.

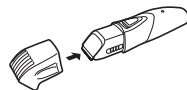

- Leikkaa ihokarvoja liikuttamalla trimmeriä kuvassa näytettyyn suuntaan.



### Kainaloiden/bikinialueen leikkaaminen



Käytä kainaloiden/bikinialueen kampaosaa (E) kainaloiden/bikinialueen leikkaamiseen. Tämä kampaosa sopii kapeiden ja ahtaiden paikkojen leikkaamiseen.

Leikatessasi kainaloita/bikinialuetta kainaloiden/bikinialueen kampaosalla, karvojen pituudeksi jää noin 0,5 mm.

- Liu'uta kainaloiden/bikinialueen kampaosaa kunnes se napsahtaa.

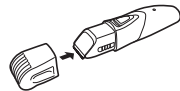

- Liikuta trimmeriä kuvassa esitettyyn suuntaan leikatessasi kainaloita/bikinialuetta.



### Huomautukset

- Leikkaa ihokarvat korkeintaan 1 cm pituisiksi käyttäen kampaosaa ihokarvoille ja kainaloille/bikinialueelle.
- Kampaosa ihokarvoille ja kainaloille/bikinialueelle toimii paremmin, kun sitä käytetään kuiviin karvoihin. Mikäli ihokarvat ovat märät, käytä saippuaa tai vaahtoa paremman suorituskyvyn saamiseksi.

## Puhdistus

### Puhdistus harjan avulla

**1. Poista trimmeri laturista.**

- Muista asettaa virtakytkin asentoon "0-CHARGE" ennen kuin irrotat terän.

**2. Irrota kampaosa.**

**3. Pidä kiinni rungosta, aseta peukalosi teriä vasten ja työnnä teriä rungosta poispäin.**

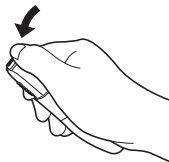

**4. Harjaa irtohiukset rungosta ja terien ympäriltä.**

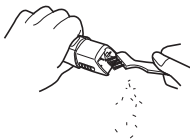

**5. Harjaa irtohiukset kiinteän ja liikkuvan terän välistä; nosta liikkuva terä pitämällä puhdistusvipua painettuna.**

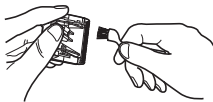

### Puhdistus vedellä

**1. Poista trimmeri laturista.**

**2. Irrota terä.**

**3. Huuhtele kaikki terään kiinnittyneet irtohiukset juoksevilla vedellä.**

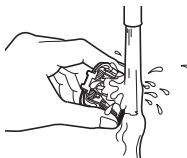

**4. Huuhtele kaikki trimmerin sisään jääneet irtohiukset juoksevilla vedellä.**



**5. Ravista trimmeriä varovasti 4-5 kertaa, ja pyyhi sitten vesipisarat trimmeristä ja terästä.**

**6. Aseta trimmeri pyyheliinan päälle siten, että päärungossa oleva virtakytkin osoittaa alaspäin ja anna sen kuivua täysin.**

#### Voitelu

Lisää öljyä trimmeriin ennen jokaista käyttökertaa sekä jokaisen käyttökerran jälkeen.

Lisää tippa öljyä nuolten osoittamiin kohtiin.

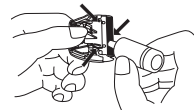

#### Terän kiinnittäminen

Kiinnitä kiinnityskoukku trimmerin teränpitimeen ja työnnä kunnes kuulet napsahduksen.

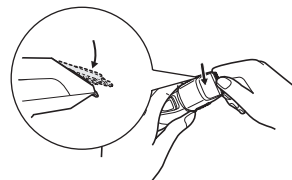

## Laturin puhdistaminen

1. Vedä laturin kantta painaen samalla laturin kannen vapautuspainiketta.

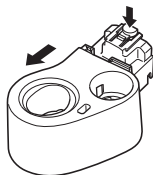

2. Pyyhi kaikki lika laturista ja laturin kannesta pehmeällä liinalla.

- Pyyhi pistokkeen piikit kuivalla liinalla noin joka 6. kuukausi.

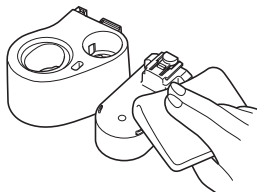

### ► Terän käyttöikä

Terän käyttöikä riippuu trimmerin käyttöiheydestä ja käytön pituudesta. Terän käyttöikä on esimerkiksi 3 vuotta, jos trimmeriä käytetään 5 minuutin ajan 10 kertaa kuussa. Vaihda terät, jos leikkuuteho laskee merkittävästi asianmukaisesta hoidosta huolimatta.

### ► Akun käyttöikä

Akkujen käyttöikä riippuu käyttöiheydestä ja käytön pituudesta. Jos akut ladataan 2 viikon välein, käyttöikä on noin 3 vuotta.

- Vaikka laitetta ei käytettäisikään säännöllisesti, trimmeri on suositeltavaa ladata uudestaan vähintään 6 kuukauden välein, koska akun varaus häviää ja sen käyttöikä saattaa lyhentyä.

## Varaosat

Varaosia on saatavilla jälleenmyyjäilläsi tai huoltoliikkeessä.

Varaosat malliin ER-GY10	Teräosa	WER9606
--------------------------	---------	---------

## Trimmerin akun hävittäminen

Poista sisäänrakennettu uudelleenladattava akku ennen trimmerin hävittämistä. Varmista, että akku hävitetään ongelmajätekeskuksen kautta, mikäli maassasi on sellainen. Älä pura tai vaihda akkua jatkaaksesi trimmerin käyttöä. Tämä saattaa aiheuttaa tulipalon tai voit saada sähköiskun.

Ota yhteys valtuutettuun huoltopisteeseen.

- Poista trimmeri laturista, kun poistat akun.
- Suorita vaiheet ①–⑦, nosta akkua ja poista se.

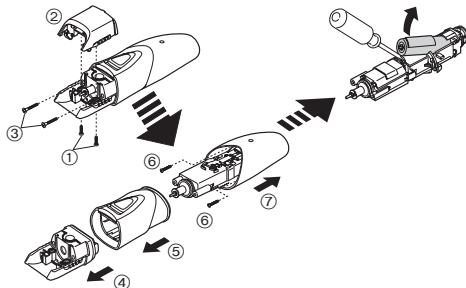

### Ympäristönsuojelu ja materiaalien kierrätys

Tässä trimmerissä on nikkelimetallihydridiakku.

Varmista, että akku hävitetään ongelmajätekeskuksen kautta, mikäli maassasi on sellainen.

## Tekniset tiedot

Virtalähde	Katso tuotteen nimikyltti.
Moottorin jännite	1,2 V---
Latausaika	Noin 12 tuntia
Ilmaaäni	52 (dB (A) re 1 pW)

Tämä tuote on tarkoitettu vain kotitalouskäyttöön.

### Tietoja vanhojen laitteiden ja käytettyjen paristojen keräyksestä ja hävittämisestä



Nämä merkinnät tuotteissa, pakkauksissa ja/tai niihin liitetyissä dokumenteissa tarkoittavat, että käytettyjä sähkö- ja elektroniikkalaitteita sekä paristoja ei tule sekoittaa tavalliseen kotitalousjätteeseen.



Vanhojen tuotteiden ja käytettyjen paristojen asianmukainen käsittely, talteen ottaminen ja kierrätys edellyttävät niiden viemistä tarjolla oleviin keräyspisteisiin kansallisten määräysten sekä direktiivien 2002/96/EC ja 2006/66/EC mukaisesti.

Kun hävität tuotteet ja paristot asianmukaisesti, autat säilyttämään arvokkaita luonnonvaroja sekä

ehkäisemään ihmisen terveydelle ja ympäristölle haitallisia vaikutuksia, joita vääränlainen jätteenkäsittely voi aiheuttaa.

Ota yhteys asuinkuntasi viranomaisiin, jätteenkäsittelystä vastaavaan tahoon tai tuotteiden ostopaikkaan saadaksesi lisätietoja vanhojen tuotteiden ja paristojen keräyksestä ja kierrätyksestä.

Tuotteiden epäasianmukaisesta hävittämisestä saattaa seurata kansallisessa lainsäädännössä määrätty rangaistus.

### Yrityksille Euroopan unionissa

Lisätietoja sähkö- ja elektroniikkalaitteiden hävittämisestä saat jälleenmyyjältä tai tavarantoimittajalta.

### [Tietoja hävittämisestä Euroopan unionin ulkopuolella]

Nämä merkinnät ovat voimassa ainoastaan Euroopan unionin

alueella. Ota yhteys paikallisiin viranomaisiin tai jälleenmyyjään saadaksesi tietoja oikeasta jätteenkäsittelymenetelmästä.

Dziękujemy za wybranie zestawu do przycinania zarostu i owłosienia ciała firmy Panasonic. Przed rozpoczęciem korzystania prosimy przeczytać dokładnie niniejszą instrukcję.

## Ważne

Ta maszynka zawiera wbudowany akumulator. Nie należy wrzucać jej do ognia, podgrzewać, ani ładować, używać bądź pozostawiać w miejscu o wysokiej temperaturze.

### ► Przed użyciem

Ta maszynka może być używana do strzyżenia na mokro lub na sucho. Z tej wodoszczelnej maszyny można korzystać pod prysznicem, a także czyścić ją wodą. Poniższy symbol oznacza, że urządzenie jest przystosowane do używania pod prysznicem lub w wannie.



### ► Używanie maszyny

- Przed rozpoczęciem użytkowania sprawdź, czy ostrza nie są uszkodzone lub odkształcone.
- Przerwij użycie w przypadku nieprawidłowego działania lub uszkodzenia.
- Wyłącz urządzenie przed zmianą długości cięcia lub zdjęciem końcówki do przycinania.
- Przed każdym użyciem nałóż olej w miejscach oznaczonych strzałkami. (Patrz strona 84.)
- Nie używaj urządzenia do strzyżenia zwierząt.
- Nie przyciskaj ostrza do skóry.
- Nie używaj maszyny do innych celów niż strzyżenie.
- To urządzenie nie jest przeznaczone do użytku przez osoby (w tym dzieci) o ograniczonej sprawności fizycznej, uczuciowej lub umysłowej lub nie posiadające wystarczającej wiedzy lub doświadczenia, chyba że zostały one odpowiednio poinstruowane o sposobie użytkowania urządzenia przez osobę odpowiadającą za ich bezpieczeństwo lub pozostają pod odpowiednią opieką. Dzieci muszą pozostawać pod opieką, by nie bawili się urządzeniem.

### ► Ładowanie maszyny

- Nigdy nie używaj ładowarki w łazience lub pomieszczeniu z prysznicem.
- Nie używaj ładowarki innej niż ta ładowarka (RE9-64).
- Urządzenie ładuj w miejscu, w którym nie będzie narażone na działanie bezpośredniego światła słonecznego lub innych źródeł ciepła, w temperaturze od 0 °C do 35 °C.
- Podłącz ładowarkę do gniazda sieciowego z dala od wilgoci i suchymi rękami.
- Przytrzymaj wtyczkę podczas wyjmowania jej z gniazda sieciowego. Pociąganie za kabel zasilania może spowodować jego uszkodzenie.
- Uważaj by nie uszkodzić ani nie odkształcić przewodu zasilania. Nie kładź na przewodzie zasilania żadnych ciężkich przedmiotów i uważaj by go nie przytrzasnąć.
- Nie używaj maszyny, kiedy kabel zasilania lub ładowarka są zużyte bądź jeśli wtyczka nie pasuje prawidłowo do gniazdka.
- Kabla zasilania nie można wymienić. W przypadku uszkodzenia kabla ładowarkę należy wyrzucić.

### ► Czyszczenie maszyny

#### Ostrzeżenie

Przed czyszczeniem ładowarki należy wyjąć wtyczkę z gniazda sieciowego.

- Obudowy nie należy rozmontowywać ponieważ mogłoby to naruszyć wodoszczelną konstrukcję urządzenia.
  - Maszynki nie należy czyścić słońcą lub gorącą wodą. Maszynki nie należy zanurzać w wodzie na dłuższy czas.
  - Obudowę należy czyścić tylko miękką ściereczką lekko zwilżoną wodą bieżącą lub wodą z dodatkiem mydła. Nie używaj rozpuszczalnika, benzyny, alkoholu ani innych środków chemicznych.
  - Oczyszczaj wtyczkę zasilania regularnie, aby usunąć wszelkie zabrudzenia lub kurz.
- ### ► Przechowywanie maszyny
- Po zakończeniu użytkowania maszynkę należy przechowywać w miejscu o niskiej wilgotności.
  - Nie przechowuj maszyny w miejscu narażonym na bezpośrednie działanie światła słonecznego lub innych źródeł ciepła.
  - Przechowuj ładowarkę w suchym miejscu, chronioną przed uszkodzeniami.
  - Przechowuj olej z dala od dzieci.

## Oznaczenie części

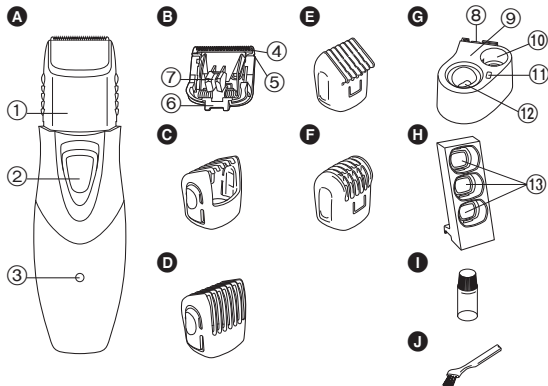

### A Korpus

- ① Wskaźnik długości strzyżenia
- ② Włącznik zasilania [0-CHARGE/1]
- ③ Kontrolka ładowania akumulatora

### B Zespół ostrza

- ④ Ostrze ruchome
- ⑤ Nieruchome ostrze
- ⑥ Zaczep mocujący
- ⑦ Dźwignia czyszczenia

### C Końcówka grzebieniowa do włosów

### D Końcówka grzebieniowa do wąsów

### E Końcówka grzebieniowa do ciała

### F Końcówka grzebieniowa do pach/obszaru bikini

### G Ładowarka (RE9-64)

(Wygodna indukcyjna podstawa do ładowania)

⑧ Przycisk zwalniania osłony ładowarki

⑨ Osłona ładowarki

⑩ Uchwyt oleju

⑪ Uchwyt pędzelka do czyszczenia

⑫ Moduł ładowania

### H Stojak na końcówki grzebieniowe

⑬ Otwory mocujące końcówek grzebieniowych

### I Olej

### J Pędzelek do czyszczenia

## Mocowanie stojaka na końcówki grzebieniowe do ładowarki

Przymocuj stojak na końcówki grzebieniowe do bocznej krawędzi ładowarki i wsuń od góry, jak pokazano na ilustracji.

- Ładowarka może być również używana bez zamocowanego stojaka na końcówki grzebieniowe.
- Uwaga: stojak na końcówki grzebieniowe może odpaść, jeśli nie zostanie prawidłowo zamocowany.

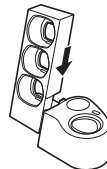

## Wkładanie końcówki grzebieniowej do stojaka na końcówki grzebieniowe

Włóż końcówkę grzebieniową do otworu mocującego końcówki grzebieniowej, jak pokazano na ilustracji.

- Końcówki grzebieniowe można wkładać do dowolnego otworu mocującego, niezależnie od typu końcówki.
- Dostępne są 4 końcówki grzebieniowe. Umieść 3 końcówki w stojaku na końcówki grzebieniowe, a 1 końcówkę pozostaw na maszynie.

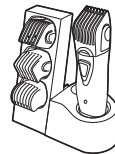

## Przechowywanie i ładowanie maszyny

Umieść maszynkę w ładowarce, jeśli ją przechowujesz lub ładujesz. Możesz całkowicie naładować maszynkę w ciągu 12 godzin, jeżeli traci prędkość.

Pełne naładowanie umożliwi przeprowadzenie około 5 strzyżeń (10 minut na każde strzyżenie przy normalnym zarostie).

W uchwycie oleju można również umieścić trymer do nosa i twarzy (ER-GN30).

1. Wyłącz maszynkę i umieść ją w ładowarce w odpowiednim kierunku, jak pokazano na ilustracji.
2. Podłącz kabel zasilania do gniazda zasilania i ustaw ładowarkę na płaskiej powierzchni.

- Kontrolka ładowania akumulatora będzie świecić do momentu, gdy maszynka zostanie odłączona od ładowarki.

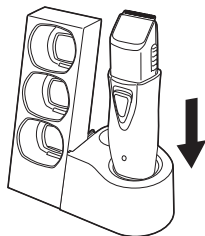

W przypadku pierwszego ładowania lub gdy urządzenie nie było używane dłużej niż 6 miesięcy, maszynkę należy ładować przez 16 godzin (aby aktywować akumulator). W przypadku ładowania urządzenia z całkowicie rozładowanym akumulatorem kontrolka ładowania akumulatora może nie zaświecić się natychmiast, ale dopiero po kilku minutach ładowania.

## Użycie

### Używanie maszynki

- Zalecamy używanie maszynki w temperaturze otoczenia w przedziale 0 - 35 °C. W przypadku stosowania poza tym przedziałem urządzenie może przestać działać.

Przed każdym użyciem nałóż olej w miejscach oznaczonych strzałkami. (Patrz strona 84.)

### Strzyżenie włosów



Do strzyżenia włosów używaj końcówki grzebieniowej do włosów (C).

1. Chwyć boki końcówki grzebieniowej do włosów i ustaw odpowiednią długość przycinania (od 3 mm do 15 mm).

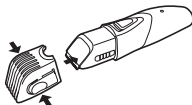

Długość cięcia (mm) (przybliżona)	3	6	9	12	15
Wskaźnik	3	6	9	12	15

- Rzeczywista długość włosów po strzyżeniu będzie nieznacznie dłuższa od ustawionej.

### Przycinanie całej wysokości

Strzyż powoli w kierunku czubka głowy.

- Dociśnij koniec końcówki grzebieniowej do skóry głowy.

Przód



Tył



Bok



- Prowadź ukośnie w różnych kierunkach, aby dokładnie przyciąć.



### Przycinanie wąsów



Do strzyżenia wąsów używaj końcówki grzebieniowej do wąsów (D).

1. Chwyć boki końcówki grzebieniowej do wąsów i ustaw odpowiednią długość przycinania (od 3 mm do 15 mm).

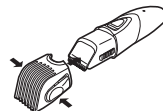

Długość cięcia (mm) (przybliżona)	3	6	9	12	15
Wskaźnik	3	6	9	12	15

- Rzeczywista długość włosów po strzyżeniu będzie nieznacznie dłuższa od ustawionej.

2. Przesuń włącznik zasilania na korpusie urządzenia w górę, aby włączyć maszynkę.
3. Przesuwaj maszynkę w górę, tak aby włącznik zasilania na korpusie urządzenia znajdował się na dole, jak pokazano na ilustracji.



#### Modelowanie wąsów

1. Zdejmij końcówkę i włącz maszynkę.
2. Przycinaj wokół wąsów.



#### Kształtowanie бакów

1. Zdejmij końcówkę i włącz maszynkę.
2. Ustaw maszynkę pod odpowiednim kątem do skóry i przytnij baki.



- Przycinanie zarostu i włosów bez użycia końcówki spowoduje przycięcie zarostu i włosów do długości około 0,5 mm.

#### Przycinanie owłosienia ciała



Do strzyżenia owłosienia ciała używaj końcówki grzebieniowej do ciała (Ⓔ). Ta końcówka grzebieniowa nadaje się do strzyżenia dużych, płaskich powierzchni.

Przycinanie owłosienia ciała za pomocą końcówki grzebieniowej do ciała umożliwi przycinanie włosów na długość około 0,5 mm.

1. Nasuń końcówkę grzebieniową do ciała aż do kliknięcia.

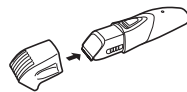

2. Przesuwaj maszynkę w kierunku pokazanym na ilustracji, aby przyciąć owłosienie ciała.



#### Przycinanie włosów pod pachami/w obszarze bikini

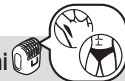

Do strzyżenia włosów pod pachami/w obszarze bikini używaj końcówki grzebieniowej do pach/obszaru bikini (Ⓕ). Ta końcówka grzebieniowa nadaje się do strzyżenia wąskich i wklęsłych miejsc.

Przycinanie włosów pod pachami/w obszarze bikini za pomocą końcówki grzebieniowej do pach/obszaru bikini umożliwi przycinanie włosów na długość około 0,5 mm.

1. Nasuń końcówkę grzebieniową do pach/obszaru bikini aż do kliknięcia.

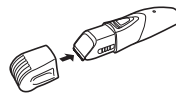

2. Przesuwaj maszynkę w kierunku pokazanym na ilustracji, aby przystrzyc owłosienie pod pachami/w obszarze bikini.



**Uwagi**

- Przed użyciem końcówki grzebieniowej do ciała i pach/obszaru bikini przytnij owłosienie ciała na długość maks. 1 cm.
- Końcówki grzebieniowe do ciała i pach/obszaru bikini lepiej spełniają swoją funkcję przy suchych włosach. Gdy owłosienie ciała jest mokre, należy je namydlić lub pokryć pianką, aby poprawić skuteczność zabiegu.

**Czyszczenie****Czyszczenie pędzelkiem****1. Wyjmij maszynkę z ładowarki.**

- Pamiętaj o ustawieniu włącznika zasilania w położenie „0•CHARGE” przed zdjęciem ostrza.

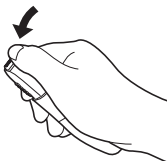
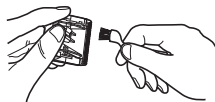
**2. Zdejmij końcówkę do przycinania.****3. Trzymając za korpus maszynki, oprzy kciuk o ostrza od dołu i wypchnij je z korpusu.****4. Usuń pędzlem wszelkie resztki włosów z korpusu i wokół ostrza.****5. Usuń pędzlem wszelkie resztki włosów z przestrzeni pomiędzy ostrzem ruchomym a ostrzem nieruchomym naciskając na dźwignię do czyszczenia w celu podniesienia ostrza ruchomego.****Czyszczenie w wodzie****1. Wyjmij maszynkę z ładowarki.****2. Zdejmij ostrze.****3. Spłucz wszelkie resztki włosów wciśnięte w ostrze pod bieżącą wodą.****4. Spłucz wodą bieżącą pozostałe włosy wewnątrz maszynki.****5. Lekko potrząśnij maszynką 4 lub 5 razy i zetrzyj wszelkie krople wody z maszynki i ostrza.****6. Połóż maszynkę na ręczniku z włącznikiem zasilania na korpusie skierowanym w dół, aby urządzenie wyschło całkowicie.****Smarowanie**

Smaruj maszynkę olejem przed i po każdym użyciu.

Nanieś kroplę oleju na części wskazane strzałkami.

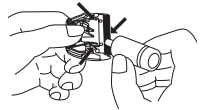

### Wkładanie ostrza na miejsce

Zamocuj hak mocujący na mocowaniu ostrza maszyny, a następnie naciśnij go aż do usłyszenia kliknięcia.

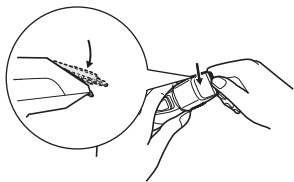

### Czyszczenie ładowarki

1. Pociągnij osłonę ładowarki, naciskając jednocześnie przycisk zwalnający osłony ładowarki.

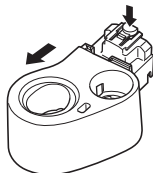

2. Usuń zabrudzenia z ładowarki i osłony ładowarki za pomocą miękkiej szmatki.

- Przecieraj wtyki wtyczki suchą szmatką co 6 miesięcy.

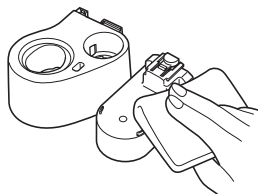

### ► Trwałość ostrza

Trwałość ostrza zależy od częstotliwości i czasu korzystania z maszyny. Na przykład, w przypadku stosowania maszyny przez 5 minut 10 razy w miesiącu, trwałość ostrza wynosi około 3 lata. Wymień ostrza, jeśli wydajność cięcia znacznie spadnie mimo przeprowadzania odpowiedniej konserwacji.

### ► Żywotność akumulatora

Żywotność akumulatora będzie się różnić w zależności od częstotliwości i długości użycia. Jeśli akumulator jest ładowany co 2 tygodnie, czas eksploatacji wyniesie około 3 lat.

- Zaleca się, aby maszynkę ładować co najmniej raz na 6 miesięcy, nawet jeśli nie jest regularnie używana, ponieważ akumulator ulega rozładowaniu, a czas eksploatacji może ulec skróceniu.

### Części zamienne

Części zamienne dostępne są u sprzedawcy lub w Centrum Serwisowym.

Części zamienne dla ER-GY10	Zespół ostrza	WER9606
--------------------------------	---------------	---------

### Utylizacja akumulatora maszyny

Przed zutylizowaniem maszyny należy wyjąć wbudowany akumulator. Upewnij się, że akumulator wyrzucany jest w oficjalnie wyznaczonym miejscu, jeżeli takie miejsce jest dostępne. Nie rozbieraj ani nie wymieniaj akumulatora w celu ponownego użycia maszyny. Może to być przyczyną pożaru lub porażenia prądem elektrycznym.

Skontaktuj się z autoryzowanym centrum serwisowym.

- Przed wyjęciem akumulatora wyjmij maszynkę z ładowarki.

- Wykonaj kroki od ① do ⑦, unieś akumulator, a następnie wyjmij go.

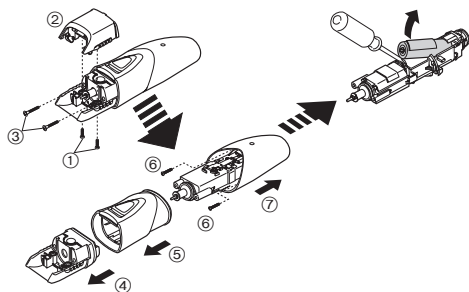

### Ochrona środowiska i recykling materiałów

Maszynka zawiera akumulator niklowo-metalowodorowy. Upewnij się, że akumulator wyrzucany jest w oficjalnie wyznaczonym miejscu, jeżeli takie miejsce znajduje się w Twoim kraju.

### Dane techniczne

Źródło zasilania	Patrz tabliczka znamionowa produktu.
Napięcie pracy silnika	1,2 V $\overline{\text{---}}$
Czas ładowania	Okolo 12 godz.
Poziom hałasu	52 (dB (A) re 1 pW)

Ten produkt jest przeznaczony jedynie do użytku w gospodarstwach domowych.

### Informacja dla użytkowników o gromadzeniu i pozbywaniu się zużytych urządzeń i baterii



Niniejsze symbole umieszczane na produktach, opakowaniach i/lub w dokumentacji towarzyszącej oznaczają, że nie wolno mieszać zużytych urządzeń elektrycznych i elektronicznych oraz baterii z innymi odpadami domowymi.



W celu zapewnienia właściwego przetwarzania, utylizacji oraz recyklingu zużytych produktów i baterii, należy oddawać je do wyznaczonych punktów gromadzenia odpadów zgodnie z przepisami prawa krajowego oraz postanowieniami Dyrektyw 2002/96/WE i 2006/66/WE.

Prawidłowe pozbywanie się w/w produktów o baterii pomaga oszczędzać cenne zasoby naturalne i zapobiegać potencjalnemu negatywnemu wpływowi na zdrowie człowieka oraz stan środowiska naturalnego, który towarzyszy niewłaściwej gospodarce odpadami. Więcej informacji o zbiórce oraz recyklingu zużytych produktów i baterii można otrzymać od władz lokalnych, miejscowego przedsiębiorstwa oczyszczania lub w punkcie sprzedaży, w którym użytkownik nabył przedmiotowe towary.

Za niewłaściwe pozbywanie się powyższych odpadów mogą grozić kary przewidziane przepisami prawa krajowego.

### Dotyczy użytkowników firmowych działających na terenie Unii Europejskiej

Chcąc w odpowiedni sposób pozbyć się urządzeń elektrycznych lub elektronicznych, należy skontaktować się ze sprzedawcą lub dostawcą, który udzieli dalszych informacji.

### [Informacje o pozbywaniu się w/w urządzeń w państwach trzecich]

Niniejsze symbole obowiązują wyłącznie na terenie Unii Europejskiej. Chcąc pozbyć się w/w urządzeń elektrycznych lub elektronicznych, należy skontaktować się z władzami lokalnymi lub sprzedawcą w sprawie właściwego sposobu pozbywania się tego rodzaju przedmiotów.

Děkujeme, že jste si zvolili zastříhovač na tělo a obličej Panasonic.  
Před použitím si prosím přečtěte veškeré pokyny.

## Důležité

Tento zastříhovač má vestavěnou nabíjecí baterii. Nevhazujte do ohně, nevystavujte teplu, ani nenabíjejte, nepoužívejte nebo neponechávejte v prostředí s vysokou teplotou.

### ► Před použitím

Tento zastříhovač pro MOKRÉ/SUCHÉ použití lze používat na suché nebo mokré zastřihování. Tento vodotěsný zastříhovač můžete používat ve sprše a čistit jej ve vodě. Následující symbol označuje vhodnost pro použití ve vaně či sprše.



### ► Používání zastříhovače

- Před použitím zkontrolujte, jestli břity nejsou poškozené nebo zdeformované.
- V případě zjištění poškození nebo závady strojek přestaňte používat.
- Předtím, než změníte délku stříhu nebo sejmete hřebenový nástavec, spotřebič vypněte.
- Před každým použitím naneste na místa označená šipkou olej. (Viz str. 91.)
- Strojek nepoužívejte pro zvířata.
- Netlačte břit na kůži.
- Nepoužívejte zastříhovač k jiným účelům než k zastřihování.
- Tento strojek není určen k použití osobám (včetně dětí) se sníženými tělesnými, senzorickými nebo mentálními schopnostmi nebo osobám s nedostatkem zkušeností a znalostí, pokud jsou bez dohledu nebo nebyly poučeny o používání strojku osobou, která je zodpovědná za jejich bezpečnost. Na děti je třeba dohlížet, aby si se strojkem nehrály.

### ► Nabíjení zastříhovače

- Nabíječku nikdy nepoužívejte v koupelně nebo ve sprše.

- Nepoužívejte jinou nabíječku než tuto nabíječku (RE9-64).
- Spotřebič nabíjejte v místě, kde nebude vystaven přímému slunečnímu světlu nebo jiným zdrojům tepla, a to při teplotách 0 až 35 °C.
- Nabíječku zapojte do síťové zásuvky v místě, kde není vlhko, a dotýkejte se jej suchýma rukama.
- Při odpojování ze síťové zásuvky tahejte za zástrčku. Budete-li tahat za napájecí šňůru, můžete ji poškodit.
- Přívodní šňůru nepoškozujte ani nedeformujte. Na přívodní šňůru nestavte těžké předměty a nedovoďte, aby byla sevřená mezi jinými předměty.
- Nepoužívejte zastříhovač s poškozenou napájecí šňůrou nebo nabíječkou nebo jestliže zástrčka nedrží pevně v zásuvce.
- Napájecí šňůru nelze vyměnit. Je-li přívodní šňůra poškozená, nabíječka musí být vyřazena.

### ► Čištění zastříhovače

#### Varování

**Před čištěním nabíječky vypojte zástrčku ze síťové zásuvky.**

- Nedomontujte kryt strojku, aby byla zachována jeho vodotěsná konstrukce.
  - Při oplachování zastříhovače vodou nepoužívejte slanou nebo horkou vodu. Nenechávejte zastříhovač ponořený ve vodě dlouhou dobu.
  - Plášť čistěte jen použitím měkkého hadříku, navlhčeného ve vodě z vodovodu nebo mýdlové vodě z vodovodu. Nepoužívejte ředidlo, benzín, líh nebo jiné chemikálie.
  - Síťový přívod pravidelně čistěte od prachu a nečistot.
- ### ► Uchovávání zastříhovače
- Po použití zastříhovač skladujte v místě s nízkou vlhkostí.
  - Neskladujte zastříhovač v místě, kde bude vystaven přímému slunečnímu světlu nebo jiným zdrojům tepla.
  - Nabíječku uchovávejte v suchém prostředí, kde je chráněna před poškozením.
  - Olej skladujte mimo dosah dětí.

## Označení součástí

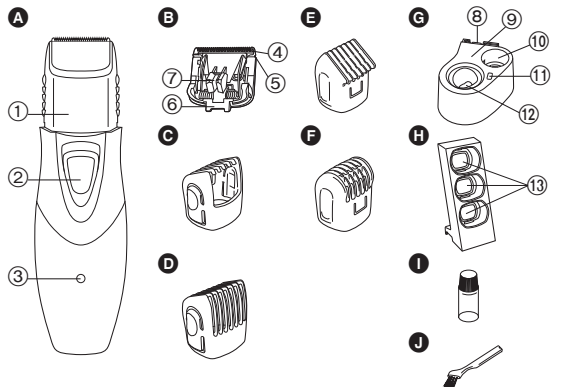

### A Hlavní část

- ① Indikátor délky stříhu
- ② Vypínač [0•CHARGE/1]
- ③ Kontrolka nabíjení

### B Blok čepele

- ④ Pohyblivá čepel
- ⑤ Nehybná čepel
- ⑥ Připevňovací háček
- ⑦ Čisticí páčka

### C Hřebenový nástavec na vlasy

### D Hřebenový nástavec na knír

### E Hřebenový nástavec na chlupy na těle

### F Hřebenový nástavec na podpaží/bikini

### G Nabíječka (RE9-64)

- (Indukční nabíjecí podstavec)
- ⑧ Tlačítko uvolnění krytu nabíječky
  - ⑨ Kryt nabíječky
  - ⑩ Olejový podstavec
  - ⑪ Podstavec čistících kartáčů
  - ⑫ Nabíjecí část

### H Zásobník uskladnění hřebenového nástavce

- ⑬ Zasouvací otvor hřebenového nástavce

### I Olej

### J Čisticí kartáček

## Připevnění zásobníku uskladnění hřebenového nástavce k nabíječce

Připevněte zásobník uskladnění hřebenového nástavce k boku nabíječky a nasuňte jej odshora podle obrázku.

- Nabíječku lze používat i bez připojení zásobníku uskladnění hřebenového nástavce.
- Pokud zásobník uskladnění hřebenového nástavce správně neupevníte, může odpadnout.

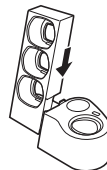

## Zasouvání hřebenového nástavce do zásobníku uskladnění hřebenového nástavce

Zasuňte hřebenový nástavec do zasouvacího otvoru hřebenového nástavce podle obrázku.

- Hřebenové nástavce můžete zasouvat do libovolného zasouvacího otvoru bez ohledu na typ.
- Existují 4 hřebenové nástavce. 3 z nich umístíte do zásobníku uskladnění hřebenového nástavce a 1 na zastříhovač.

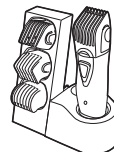

## Skladování a nabíjení zastříhovače

Umístěte zastříhovač na nabíječku během uskladnění nebo nabíjení. Pokud dojde ke snížení rychlosti zastříhovače, za 12 hodin jej lze plně dobít.

Plně nabití zajistí dostatečnou energii asi na 5 zastřížení (10 minut na zastřížení pro běžný vous).

Zastříhovač chloupků v nose a v obličejí (ER-GN30) lze umístit i na olejový podstavec.

1. Zastříhovač vypněte a zasuňte do nabíječky správným směrem podle obrázku.

2. Zapojte napájecí šňůru do domovní zásuvky a umístěte nabíječku na rovnou plochu.

• Kontrolka nabíjení se rozsvítí a zůstane svítit, dokud zastříhovač nezvednete z nabíječky.

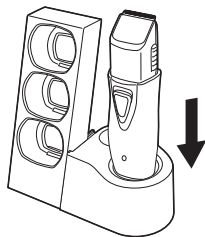

Při prvním nabíjení zastříhovače, nebo pokud jej nepoužíváte déle než 6 měsíců, nabíjejte 16 hodin (aby se aktivovala dobíjecí baterie). Pokud zastříhovač nabíjíte se zcela vybitou baterií, kontrolka nabíjení nemusí svítit okamžitě. Kontrolka však začne normálně svítit po několika minutách nabíjení.

## Použití

### Používání zastříhovače

• Zastříhovač doporučujeme používat v rozsahu okolní teploty 0 - 35 °C. Při použití mimo tento rozsah může přístroj přestat pracovat.

Před každým použitím naneste na místa označená šipkou olej. (Viz str. 91.)

### Zastříhování vlasů



Vlasy zastříhujte hřebenovým nástavcem na vlasy (C).

1. Uchopte hřebenový nástavec na vlasy ze stran a posuňte jej na požadovanou délku zastříhování (od 3 mm do 15 mm).

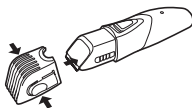

Délka stříhu (mm) (přibližně)	3	6	9	12	15
Indikátor	3	6	9	12	15

• Skutečná délka vlasů bude poněkud delší než nastavená.

### Zastříhování celkové délky

Stříhejte pomalu směrem k temeni hlavy.

• Konec hřebenového nástavce opřete o pokožku hlavy.

Vpředu



Vzadu



Z boku



• Pro pečlivé zastřížení vedte strojek křížem v různých směrech.



### Zastříhování kníru



Na zastříhování kníru použijte hřebenový nástavec na knír (D).

1. Uchopte hřebenový nástavec na knír ze stran a posuňte jej na požadovanou délku zastříhování (od 3 mm do 15 mm).

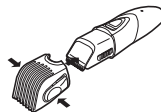

Délka stříhu (mm) (přibližně)	3	6	9	12	15
Indikátor	3	6	9	12	15

- Skutečná délka vlasů bude poněkud delší než nastavená.

2. Posuňte vypínač na hlavním trupu nahoru a zapněte zastříhovač.
3. Posuňte zastříhovač nahoru, aby byl vypínač na hlavním trupu otočený dolů podle obrázku.



#### Tvarování kníru

1. Sejměte hřebenový nástavec a zastříhovač zapněte.
2. Knír zastříhnete.



#### Tvarování kotelky

1. Sejměte hřebenový nástavec a zastříhovač zapněte.
2. Umístěte zastříhovač do pravého úhlu k vaší pokožce a kotelky sestříhnete.



- Bez použití hřebenového nástavce budou vousy a vlasy zastříženy na přibližnou délku 0,5 mm.

#### Zastříhování chlupů na těle



Chlupy na těle zastříhujte hřebenovým nástavcem na chlupy na těle (E). Tento hřebenový nástavec je vhodný pro zastříhování větších, rovných ploch.

Hřebenový nástavec na chlupy na těle zastříhne chlupy na těle asi na 0,5 mm.

1. Nasouvejte hřebenový nástavec na chlupy na těle, dokud nezacvakne.

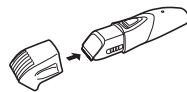

2. Posuňte zastříhovač ve směru podle obrázku a zastříhujte chlupy na těle.



#### Zastříhování oblastí v podpaží/bikini

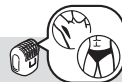

Hřebenový nástavec na podpaží/bikini (F) slouží k zastříhování oblastí v podpaží/bikini. Tento hřebenový nástavec je vhodný pro zastříhování úzkých a dutých míst.

Při zastříhování oblastí podpaží/bikini hřebenovým nástavcem na podpaží/bikini zkrátíte délku chlupů asi na 0,5 mm.

1. Nasuňte hřebenový nástavec na podpaží/bikini, dokud nezacvakne.

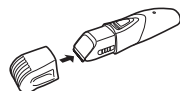

2. Posuňte zastříhovač ve směru podle obrázku na zastříhování oblastí v podpaží/bikini.



## Poznámky

- Než použijete hřebenový nástavec na chlupy na těle a na podpaží/bikini, zkratíte chlupy na těle na 1 cm nebo méně.
- Hřebenový nástavec na chlupy na těle a na podpaží/bikini je vhodnější použít na suchém těle. Když jsou chlupy mokré, zvýšte účinnost mýdlem nebo pěnou.

## Čištění

### Čištění použitím kartáčku

1. **Vyjměte zastříhovač z nabíječky.**
  - Před sejmutím bříty nezapomeňte přepnout vypínač do polohy „0•CHARGE“.
2. **Sejměte hřebenový nástavec.**
3. **Uchopte hlavní část, palcem se zapřete proti čepelím a vytlačte je z hlavní části.**
4. **Smet'te všechny ústřížky vlasů z hlavní části a z okolí čepele.**
5. **Smet'te všechny ústřížky vlasů, které se nacházejí mezi nepohyblivou a pohyblivou čepelí, zatímco tlačíte na čisticí páčku, aby pohyblivá čepel byla zdvižena.**

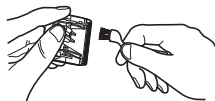
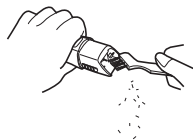
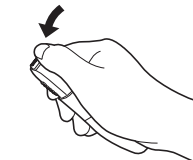

## Čištění ve vodě

1. **Vyjměte zastříhovač z nabíječky.**
2. **Sejměte čepel.**
3. **Pod tekoucí vodou opláchněte ústřížky vlasů, které drží na čepeli.**
4. **Pod tekoucí vodou vypláchněte veškeré ústřížky vlasů, které se nachází uvnitř zastříhovače.**
5. **Jemně zastříhovačem 4krát nebo 5krát zatřepejte a potom setřete případné kapky vody ze zastříhovače a čepele.**
6. **Položte zastříhovač na ručník vypínačem na hlavní části směrem dolů, aby důkladně vyschl.**



### Mazání

Aplikujte olej na zastříhovač před a po každém použití.  
Na místa označená šipkou naneste kapku oleje.

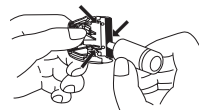

### Opětovné smontování čepele

Vložte montážní háček do držáku čepele na zastříhovači a poté zatlačte tak, abyste uslyšeli cvaknutí.

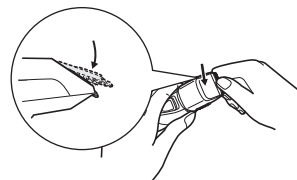

## Čištění nabíječky

1. Stiskněte tlačítko uvolnění krytu nabíječky a stáhněte kryt nabíječky.

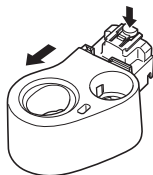

2. Setřete nečistotu z nabíječky a krytu nabíječky měkkým hadříkem.

- Otřete kolíky zástrčky suchým hadříkem každých 6 měsíců.

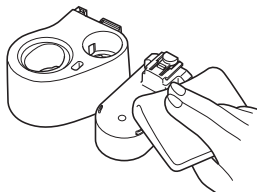

### ► Životnost čepel

Životnost čepel se liší podle četnosti a délky používání zastříhovače. Například pokud zastříhovač používáte 10krát za měsíc po dobu 5 minut, vydrží čepel asi 3 roky. Pokud se i navzdory dobré údržbě významně sníží účinnost střihu, čepel vyměňte.

### ► Životnost baterie

Životnost baterie závisí na četnosti a délce používání. Pokud se baterie nabíjí každé 2 týdny, provozní životnost bude přibližně 3 roky.

- Pokud se zastříhovač pravidelně nepoužívá, je doporučeno jej nabíjet alespoň jednou za 6 měsíců, neboť dojde k úplnému vybití baterie a může tak dojít ke zkrácení provozní životnosti.

## Náhradní díly

Náhradní díly jsou k dispozici u vašeho prodejce nebo servisního střediska.

Náhradní díly pro model  
ER-GY10

Blok čepel

WER9606

## Likvidace baterie zastříhovače

Před likvidací zastříhovače vyjměte vestavěnou nabíjecí baterii. Baterii prosím odevzdejte k likvidaci na oficiálně určené místo, pokud takové ve vaší zemi existuje. Baterii nerozebírejte ani neměňte za účelem opětovného používání zastříhovače. Může dojít ke vzniku požáru nebo k úrazu elektrickým proudem.

Kontaktujte autorizované servisní středisko.

- Vyzvedněte zastříhovač z nabíječky, když vyndáváte baterii.
- Postupujte dle kroků ① až ⑦, poté zvedněte baterii a vyjměte ji.

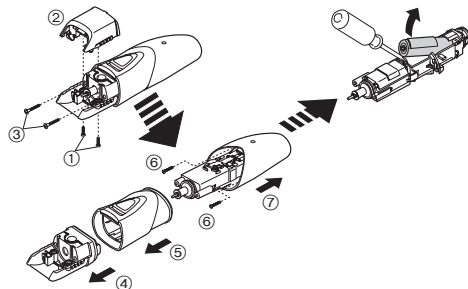

### Ochrana životního prostředí a recyklace materiálů

Tento zastříhovač obsahuje nikl-metalhydrovou baterii.

Baterii prosím odevzdejte k likvidaci na oficiálně určené místo, pokud takové ve vaší zemi existuje.

## Specifikace

Zdroj napájení	Viz název štítku na produktu.
Napětí motoru	1,2 V---
Doba nabíjení	přibližně 12 hodin
Akustický hluk	52 (dB (A) re 1 pW)

Tento výrobek je určen pouze pro domácí použití.

### Informace pro spotřebitele o sběru a likvidaci odpadu z elektrických a elektronických zařízení a použitých baterií z domácností.



Tyto symboly na výrobcích, obalech nebo v průvodní dokumentaci znamenají, že použitá elektrická a elektronická zařízení a baterie nepatří do běžného domácího odpadu.



Správná likvidace, recyklace a opětovné použití jsou možné jen pokud odevzdáte tato zařízení a použité baterie na místech k tomu určených, za což neplatíte žádné poplatky, v souladu s platnými národními předpisy a se Směrnicemi 2002/96/EU a 2006/66/EU. Správnou likvidací přístrojů a baterií pomůžete šetřit cenné suroviny a předcházet možným negativním

účinkům na lidské zdraví a na přírodní prostředí, které jinak mohou vzniknout při nesprávném zacházení s odpady.

Další informace o sběru, likvidaci a recyklaci starých přístrojů a použitých baterií Vám poskytnou místní úřady, provozovny sběrných dvorů nebo prodejna, ve které jste toto zboží zakoupili.

Při nesprávné likvidaci odpadu vám hrozí pokuta v souladu s národní legislativou a místními předpisy.

### Informace pro právnické osoby se sídlem v zemích Evropské Unie (EU)

Pokud chcete likvidovat elektrická nebo elektronická zařízení, obraťte se na prodejce nebo dodavatele s žádostí o další informace.

### [Informace o likvidaci v zemích mimo Evropskou Unii (EU)]

Tyto symboly platí jen v zemích Evropské unie. Pokud chcete likvidovat tento produkt, obraťte se na místní úřady nebo prodejce a informujte se o správném způsobu likvidace.

**Ďakujeme, že ste si zakúpili multifunkčný strojiček na úpravu vlasov, fúzov a holenie tela značky Panasonic. Pred používaním si dôkladne prečítajte pokyny.**

## Dôležité

Tento strihač obsahuje zabudovanú nabíjateľnú batériu. Nevhadzujte do ohňa, nevystavujte účinkom tepla, nenabíjajte, nepoužívajte, ani nenechávajte na miestach s vysokou teplotou.

### ► Pred použitím

Tento strihač typu WET/DRY môžete použiť na suché alebo mokré zastríhávajúce. Vodotesný strihač môžete použiť v sprche a čistiť ho vo vode. Nasledujúci symbol znamená, že zariadenie je vhodné na použitie vo vani alebo sprche.



### ► Používanie strihača

- Pred použitím skontrolujte, či nie sú čepele poškodené alebo deformované.
- Pokiaľ sa vyskytne nezrovnalosť alebo chyba, prestaňte výrobok používať.
- Pred zmenou dĺžky strihu alebo pred výmenou strihového nástavca treba spotrebič vypnúť.
- Pred každým použitím nakvapkajte olej na miesta označené šípkami (pozrite si stranu 98).
- Spotrebič nemožno používať na strihanie zvierat.
- Nepřitláčajte čepele k pokožke.
- Nepoužívajte strihač na iné účely než na strihanie.
- Prístroj nie je určený na to, aby ho používali osoby (vrátane detí) so zníženými fyzickými, zmyslovými alebo duševnými schopnosťami, pokiaľ nemajú zabezpečený dozor alebo neboli poučené o používaní prístroja osobou zodpovednou za ich bezpečnosť. Je potrebné zaistiť, aby sa deti s prístrojom nehrali.

### ► Nabíjanie strihača

- Nabíjačku nikdy nepoužívajte v kúpeľni ani v sprche.

- Nepoužívajte inú nabíjačku, ako je táto nabíjačka (RE9-64).
- Prístroj nabíjajte na miestach, kde nebude vystavený účinkom priameho slnečného žiarenia alebo účinkom tepelných zdrojov; nabíjajte pri teplote 0 °C až 35 °C.
- Nabíjačku pripojte do domácej elektrickej zásuvky na mieste, kde nie je vlhko a manipulujte s ňou suchými rukami.
- Pri odpájaní z domácej elektrickej zásuvky uchopte zástrčku. Pokiaľ budete ťahať za sieťový kábel, môžete ho poškodiť.
- Nepoškodzuje ani sieťový kábel. Nezaťažujte sieťový kábel ťažkými predmetmi ani s ním nezachytávajúce o predmety.
- Strihač nepoužívajte, ak je sieťový kábel alebo nabíjačka poškodená, alebo pokiaľ zástrčku nemožno jednoduchým spôsobom zasunúť do zásuvky.
- Sieťový kábel nemožno vymeniť. Ak je kábel poškodený, nabíjačku by ste mali zneškodniť.

### ► Čistenie strihača

#### Výstraha

**Pred čistením nabíjačky zástrčku odpojte z domácej elektrickej zásuvky.**

- Puzdro sa nesmie rozoberať, nakoľko sa môže poškodiť vodotesná konštrukcia spotrebiča.
- Pokiaľ budete strihač čistiť vo vode, nepoužívajte slanú ani horúcu vodu. Strihač neponárajte do vody na dlhšiu dobu.
- Kryt čistite iba mäkkou tkaninou mierne namočenou v čistej vode alebo čistej vode s pridaním saponátu. Nepoužívajte riedidlo, benzín, alkohol ani iné chemikálie.
- Zástrčku pravidelne čistite od prachu alebo znečistenia.

### ► Skladovanie strihača

- Po použití odložte strihač na miesto s nízkou vlhkosťou.
- Strihač neuskladňujte na miestach, kde by mohol byť vystavený účinkom priameho slnečného žiarenia alebo iných tepelných zdrojov.
- Nabíjačku uložte na suchom mieste, kde je chránená pred poškodením.
- Olej uskladňujte mimo dosahu detí.

## Popis jednotlivých častí

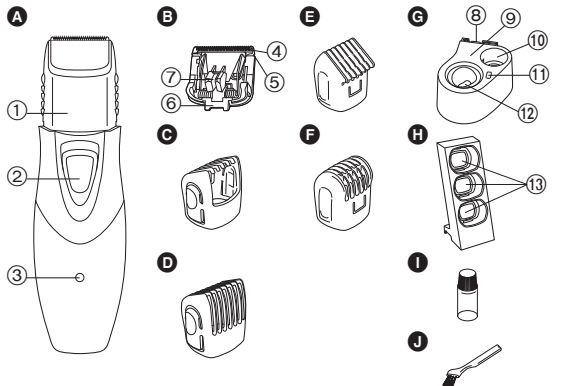

### A Hlavná časť

- ① Indikátor dĺžky strihania
- ② Hlavný vypínač [0•CHARGE/1]
- ③ Kontrolka nabíjania

### B Blokovanie čepele

- ④ Pohyblivá čepeľ
- ⑤ Pevná čepeľ
- ⑥ Západka čepele
- ⑦ Čistiaca páčka

### C Hrebeňový nástavec na vlasy

### D Hrebeňový nástavec na fúzy

### E Hrebeňový nástavec na ochlpenie

tela

### F Hrebeňový nástavec na

podpazušie alebo oblasť bikín

### G Nabíjačka (RE9-64)

(Vhodná indukčná nabíjacia základňa)

⑧ Tlačidlo uvoľnenia krytu nabíjačky

⑨ Kryt nabíjačky

⑩ Olejový stojan

⑪ Stojan na čistiacu kefku

⑫ Nabíjacia časť

### H Úložný stojan na hrebeňové nástavce

⑬ Zásuvný otvor na hrebeňové nástavce

### I Olej

### J Čistiaca kefka

## Pripojenie úložného stojana na hrebeňové nástavce k nabíjačke

Priložte úložný stojan na hrebeňové nástavce k boku nabíjačky a zasuňte smerom zhora tak, ako je zobrazené.

- Nabíjačku môžete používať aj bez pripojeného úložného stojana na hrebeňové nástavce.
- Keďže úložný stojan na hrebeňové nástavce nie je úplne fixovaný, môže odpadnúť.

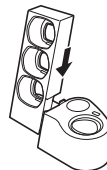

## Vkladanie hrebeňového nástavca do úložného stojana na hrebeňové nástavce

Hrebeňový nástavec vložte do zásuvného otvoru na hrebeňové nástavce tak, ako je zobrazené.

- Hrebeňové nástavce môžete vložiť do ktoréhokoľvek zásuvného otvoru bez ohľadu na typ nástavca.
- Priložené sú 4 hrebeňové nástavce. Umiestnite 3 z nich do úložného stojana na hrebeňové nástavce a 1 na strihač.

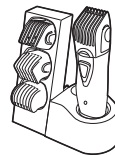

## Uskladnenie a nabíjanie strihača

Strihač pri uskladnení a nabíjaní umiestnite na nabíjačku.

Ak strihač spomaľuje chod, možno ho dobiť za 12 hodín.

Úplné nabitie poskytne dostatok energie približne na 5 strihaní (10 minút na jedno strihanie bežnej brady).

Zastrihávač nosných chĺpkov a brady (ER-GN30) môžete tiež umiestniť na olejový stojan.

1. Strihač vypnite a vložte do nabíjačky v správnom smere tak, ako je zobrazené.
2. Sieťový kábel pripojte do domácej elektrickej zásuvky a nabíjačku položte na rovný povrch.

- Kontrolka nabíjania svieti a zostane rozsvietená, až kým strihač nevyberiete z nabíjačky.

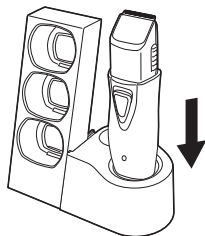

Ak strihač nabíjate prvýkrát, alebo ak ste ho nepoužívali dlhšie ako 6 mesiacov, nabíjajte ho aspoň 16 hodín (aby sa nabíjateľné batérie zaktivovali). Ak strihač nabíjate s úplne vybitými batériami, kontrolka nabíjania sa nemusí ihneď rozsvietiť. Kontrolka sa ale normálne rozsvieti po niekoľkých minútach nabíjania.

## Používanie

### Používanie strihača

- Odporúčame vám používať strihač pri teplote okolia v rozsahu 0 - 35 °C. V prípade jeho používania mimo uvedeného rozsahu teplôt sa činnosť prístroja môže zastaviť.

Pred každým použitím nakvapkajte olej na miesta označené šípkami (pozrite si stranu 98).

### Strihanie vlasov

Na strihanie vlasov použite hrebeňový nástavec na vlasy (Ⓢ).

1. Uchopte boky hrebeňového nástavca na vlasy a nastavte ho na želanú dĺžku strihania (medzi 3 mm a 15 mm).

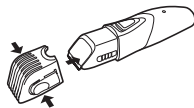

Dĺžka strihu (mm) (približne)	3	6	9	12	15
Ukazovateľ	3	6	9	12	15

- Skutočná dĺžka vlasov bude o niečo dlhšia než je nastavená dĺžka.

### Zastrihnutie celkovej dĺžky

Strihajte pomaly smerom k hornej časti hlavy.

- Koniec hrebeňového nástavca pritlačte ku koži na hlavu.

#### Vpredu



#### Vzadu



#### Na boku



- Dôkladné zastrihnutie strihaním rôznymi smermi.



### Strihanie fúzov

Na strihanie fúzov použite hrebeňový nástavec na fúzy (Ⓡ).

1. Uchopte boky hrebeňového nástavca na fúzy a nastavte ho na želanú dĺžku strihania (medzi 3 mm a 15 mm).

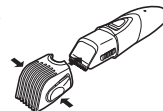

Dĺžka strihu (mm) (približne)	3	6	9	12	15
Ukazovateľ	3	6	9	12	15

• Skutočná dĺžka vlasov bude o niečo dlhšia než je nastavená dĺžka.

2. Strihač zapnete posunutím hlavného vypínača na hlavnej časti dohora.
3. Strihač posúvajte smerom hore, pričom hlavný vypínač na hlavnej časti smeruje nadol, ako je to zobrazené.



#### Úprava fúzov

1. Vyberte hrebeňový nástavec a zapnite strihač.
2. Upravte okolie fúzov.



#### Úprava bokombrád

1. Vyberte hrebeňový nástavec a zapnite strihač.
2. Strihač priložte k pokožke v správnom uhle a ostrihajte bokombrady.



• Zastrihávaním brady a vlasov bez použitia nástavca dokázate bradu a vlasy zastrihnúť na dĺžku približne 0,5 mm.

#### Úprava ochlpenia tela



Na úpravu ochlpenia tela použite hrebeňový nástavec na ochlpenia tela (☉). Tento hrebeňový nástavec je vhodný na úpravu veľkých a rovných oblastí.

Hrebeňový nástavec na ochlpenie tela upraví ochlpenie na dĺžku približne 0,5 mm.

1. Hrebeňový nástavec na ochlpenie tela zasuňte, až kým nebudete počuť kliknutie.

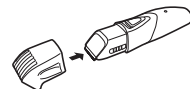

2. Počas strihania ochlpenia tela pohybujte strihačom v takom smere, ako je znázornené.



#### Úprava podpažušia alebo oblasti bikín

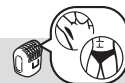

Na úpravu podpažušia alebo oblasti bikín použite hrebeňový nástavec na podpažušie alebo oblasť bikín (☉). Tento hrebeňový nástavec je vhodný na ťažko dostupných a prehĺbených oblastí tela. Hrebeňový nástavec na podpažušie alebo oblasť bikín slúži na úpravu ochlpenia na dĺžku približne 0,5 mm.

1. Hrebeňový nástavec na podpažušie alebo oblasť bikín zasuňte, až kým nebudete počuť kliknutie.

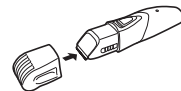

2. Na strihanie podpažušia alebo oblasti bikín pohybujte strihačom v takom smere, ako je znázornené.



#### Poznámky

- Ochlpenie tela ostrihajte na dĺžku 1 cm pred tým, ako použijete hrebeňový nástavec na ochlpenie tela a podpažušia alebo oblasti bikín.
- Hrebeňový nástavec na ochlpenie tela a podpažušia alebo oblasti bikín funguje lepšie na suchej pokožke. Na mokré ochlpenie použite pre dosiahnutie lepších výsledkov mydlo alebo penu.

## Čistenie

### Čistenie kefkou

1. Strihač vyberte z nabíjačky.
  - Ešte pre sňatím čepeľí sa presvedčte, či je hlavný vypínač nastavený na „0•CHARGE“.
2. Demontujte strihací nástavec.
3. Pridržiňte hlavné teleso, položte palec na čepele a posúvaním ich snímte z hlavnej časti.
4. Odstráňte kefkou zvyšky vlasov z hlavného telesa a okolo čepeľí.

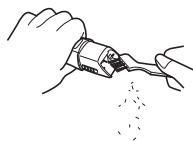
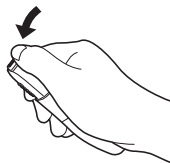

5. Odstráňte kefkou vlasy medzi pevnou a pohyblivou čepeľou stlačením páčky čistenia, čím sa nadvihne pohyblivá čepeľ.

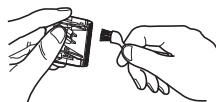

### Čistenie vo vode

1. Strihač vyberte z nabíjačky.
2. Demontujte čepeľ.
3. Opláchnite tečúcou vodou vlasy prilepené k čepeľiam.

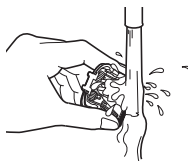

4. Pomocou tečúcej vody odstráňte zvyšky vlasov nachádzajúce sa vo vnútri strihača.



5. Strihačom jemne 4 alebo 5-krát zatraste a zo strihača a čepeľí utrite zvyšné kvapky vody.
6. Strihač uložte na uterák tak, aby hlavný vypínač na hlavnej časti smeroval nadol a nechajte ho úplne vyschnúť.

### Mazanie

Olej naneste pred a po každom použití strihača.  
Nakvapkajte olej do miest označených šípkou.

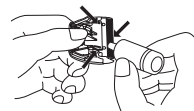

### Nainštalovanie čepele

Montážny háčik zasuňte do miesta montovania čepele na strihači a zatlačte, dokiaľ nebudete počuť kliknutie.

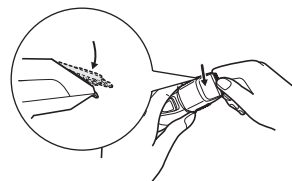

## Čistenie nabíjačky

1. Stlačte tlačidlo uvoľnenia krytu nabíjačky a zároveň ťahajte kryt nabíjačky.

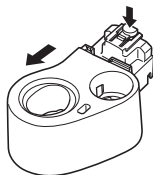

2. Akúkoľvek špinu z nabíjačky a krytu nabíjačky utrite pomocou mäkkej tkaniny.

- Aspoň raz za 6 mesiacov utrite kontakty zástrčky suchou tkaninou.

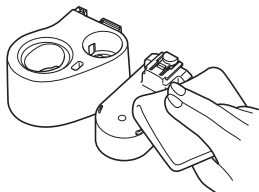

### ► Životnosť čepeli

Životnosť čepeli sa mení v závislosti od dĺžky a frekvencie používania strihača.

Napríklad, životnosť čepele je približne 3 roky pri používaní strihača 5 minút 10-krát za mesiac. Čepele vymeňte, ak sa účinnosť strihania aj napriek správnej údržbe výrazne zníži.

### ► Životnosť batérie

Životnosť batérie sa líši v závislosti na frekvencii a dĺžke používania. Pokiaľ budete batérie nabíjať raz za 2 týždne, prevádzková životnosť bude približne 3 roky.

- Aj pokiaľ sa strihač pravidelne nepoužíva, odporúčame, aby ste strihač aspoň raz za 6 mesiacov nabili, pretože batéria sa vybije a prevádzková životnosť sa môže skrátiť.

## Náhradné diely

Náhradné diely zakúpíte u predajcu alebo v servisnom stredisku.

Náhradné diely pre  
ER-GY10

Blokovanie čepele

WER9606

## Zneškodnenie batérie strihača

Pred zneškodnením strihača vyberte z neho zabudovanú nabíjateľnú batériu. Zabezpečte, aby bola batéria zneškodnená na úradne ustanovenom mieste, ak také existuje. Batériu nerozoberajte ani nevymieňajte tak, aby sa dal strihač opätovne použiť. Mohlo by dôjsť k vzniku požiaru alebo k zasiahnutiu elektrickým prúdom.

Kontaktujte, prosím, autorizované servisné stredisko.

- Ak vyberáte batériu, vyberte strihač z nabíjačky.
- Batériu vydvihnite a vyberte vykonaním krokov ① až ⑦.

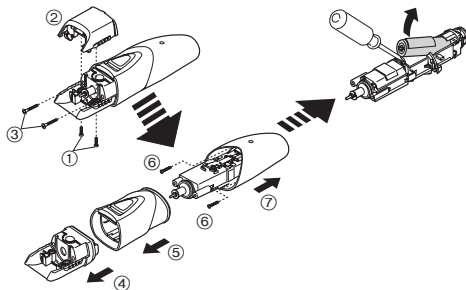

### Informácie o ochrane životného prostredia a recyklovaní materiálu

Tento strihač obsahuje nikel metal hydridovú batériu. Zabezpečte, aby bola batéria zneškodnená na úradne ustanovenom mieste, ak také existuje.

## Technické údaje

Zdroj napájania	Pozri štítok s označením na výrobku.
Napätie motora	1,2 V---
Doba nabíjania	Približne 12 hodín
Hluková hladina	52 (dB (A) pri 1 pW)

Tento výrobok je určený iba na používanie v domácnosti.

### Informácie pre užívateľ'ov o likvidácii použitého elektrického a elektronického zariadenia (súkromné domácnosti)



Tieto symboly na prístrojoch, batériách a baleniach alebo v priložených návodoch na použitie znamenajú, že použité elektrické a elektronické zariadenia a batérie sa nesmú miešať so všeobecným domácim odpadom.

Pre správne zaobchádzanie, obnovu a recykláciu, odovzdajte prosím tieto produkty na určené zberné miesta, kde budú prijaté bez poplatku v súlade so Smernicami 2002/96/ES a 2006/66/ES. V niektorých krajinách je možné tieto produkty vrátiť priamo miestnemu maloobchodu v prípade, ak si objednáte podobný nový výrobok.



Správna likvidácia týchto produktov pomôže ušetriť hodnotné zdroje a zabrániť možným negatívnym vplyvom na ľudské zdravie a prostredie, ktoré môžu vzniknúť z nesprávneho zaobchádzania s odpadom.

Pre bližšie informácie o vašom najbližšom zbernom mieste kontaktujte, prosím, vaše miestne úrady.

V prípade nesprávnej likvidácie odpadu môžu byť uplatnené pokuty v súlade so štátnou legislatívou.

### Pre právnické osoby v Európskej únii

Ak potrebujete zlikvidovať opotrebované elektrické a elektronické produkty, pre bližšie informácie kontaktujte, prosím, svojho miestneho predajcu alebo dodávateľ'a.

### [Informácie o likvidácii elektrického a elektronického odpadu v krajinách mimo Európskej únie]

Tieto symboly platia iba v Európskej únii. Ak si prajete zlikvidovať tento produkt alebo batériu, pre bližšie informácie kontaktujte, prosím, vaše miestne úrady alebo predajcu a informujte sa o správnej metóde likvidácie.

Köszönjük, hogy a Panasonic test- és arcápoló készülék választotta. Kérjük, használat előtt olvassa el az összes utasítást.

## Fontos

Ez a nyírógép beépített akkumulátorral rendelkezik. Ne dobja tűzbe, ne helyezze hő közelébe, ne töltsen, ne használja vagy tárolja magas hőmérsékletű helyen.

### ► Használat előtt

A NEDVES/SZÁRAZ nyírógép száraz és nedves nyírásra is használható. A vízálló nyírógépet a zuhany alatt is használhatja, és vízben tisztíthatja. A következő szimbólum azt jelzi, hogy a készülék fürdőszobában és a zuhany alatt is használható.



### ► A nyírógép használata

- Használat előtt ellenőrizze, hogy a vágókések nem sérültek, vagy deformálódtak!
- Hagyja abba a használatot rendellenesség vagy hibás működés esetén.
- A nyírási hossz megváltoztatása, illetve a fésűtoldalék eltávolítása előtt kapcsolja ki a készüléket!
- Használat előtt mindig olajozza meg a nyíljal jelölt helyeket! (Lásd 105. oldal.)
- A készüléket nem szabad állapotokon alkalmazni.
- Ne nyomja a vágókést a bőrhöz!
- A nyírógépet kizárólag nyírásra használja.
- A készüléket nem csökkent fizikai, érzékelési és szellemi képességekkel rendelkező személyek (köztük gyerekek), illetve az efféle gépek használatában teljességgel járatlan személyek általi használatra tervezték – kivéve, ha a készülék fenti személyek általi használatát egy biztonságukért felelős személy felügyeli vagy irányítja. A gyermekek is felügyelet igényelnek, mert biztosítani kell, hogy ne jászhasanak a készülékekkel.

### ► A nyírógép töltése

- Soha ne használja a töltőt fürdőszobában vagy zuhanyzóban.
- Ne használjon a mellékeltől eltérő töltőt (RE9-64).
- A készüléket olyan helyen töltsen, ahol nincs kitéve közvetlen napfénynek vagy más hőforrásnak, és a hőmérséklet 0-35 °C között van.
- Csatlakoztassa a töltőt egy nedvességtől mentes hálózati csatlakozóaljzathoz! A műveletet száraz kézzel végezze.
- A hálózati csatlakozóaljzathoz történő kihúzáshoz a csatlakozódugót fogja meg. Károsodást okozhat, ha a tápkábelnél fogva húzza ki a csatlakozót.
- Ne sértse meg, és ne alakítsa át a tápkábel! Ne helyezzen nehéz tárgyakat a tápkábelre, és ne hagyja, hogy a tápkábel más tárgyak közé beszoruljon!
- Ne használja a nyírógépet, ha a tápkábel vagy a töltő megsérült, vagy, ha a csatlakozódugó nem illeszkedik szorosan az aljzatba.
- A tápkábel nem cserélhető ki. Ha a kábel megsérült, a töltőt le kell selejtezni.

### ► A nyírógép tisztítása

#### Figyelmeztetés

**A tőtisztítás előtt húzza ki a csatlakozódugót a hálózati csatlakozóaljzathoz!**

- A készülékházat nem szabad szétszerelni, mert az hatással lehet a készülék vízálló kivételére.
- Ha vízzel tisztítja a nyírógépet, ne használjon sós vagy forró vizet. Ne áztassa túl sokáig a nyírógépet a vízben.
- A burkolatot csak enyhén vizes vagy szappanos vizes puha kendővel tisztítsa. Ne használjon hígítót, benzint, alkoholt vagy más vegyi anyagot.
- Rendszeres időközönként tisztítsa meg a tápkábel: távolítsa el róla a port és a szennyeződéseket!

### ► A nyírógép tárolása

- A nyírógépet használat után alacsony páratartalmú helyen tárolja.
- A nyírógépet ne tárolja olyan helyen, ahol az közvetlen napsugárzásnak, vagy más hőforrásnak van kitéve.
- A töltőt száraz helyen tárolja, ahol védett a sérülésektől.
- Az olajat gyermekétől elzárva tárolja.

## Az alkatrészek azonosítása

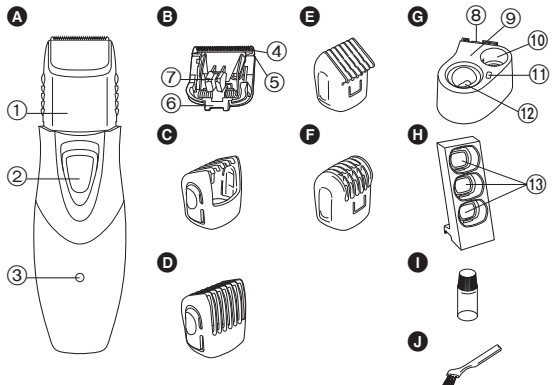

### A Törzs

- ① Nyírási hossz jelzése
- ② Főkapcsoló [0•CHARGE/1]
- ③ Töltésjelző lámpa

### B Vágókés-rész

- ④ Mozgó vágókés
- ⑤ Rögzített vágókés
- ⑥ Rögzítőhurok
- ⑦ Tisztítási kioldókar

### C Hajhoz való fésűtoldalék

### D Bajuszhoz való fésűtoldalék

### E Testszőrzetűz való fésűtoldalék

### F Hónalj-/bikinitereülethez való fésűtoldalék

### G Töltő (RE9-64)

(Kényelmes indukciós töltőállomás)

- ⑧ Töltő burkolata
- ⑨ Töltő burkolata
- ⑩ Olajtartó
- ⑪ Tisztítókefe tartó
- ⑫ Töltőrész

### H Fésűtoldalék-tartó

⑬ Fésűtoldalék-illesztőnyílás

### I Olaj

### J Tisztítóecset

## A fésűtoldalék-tartó rögzítése a töltőhöz

Illessze a fésűtoldalék-tartót a töltő oldalához, majd csúsztassa fentről lefelé, ahogy az ábrán látható.

- A töltő a fésűtoldalék-tartó rögzítése nélkül is használható.
- Figyeljen arra, hogy a fésűtoldalék-tartó leeshet, ha nincs teljesen rögzítve.

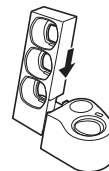

## A fésűtoldalék behelyezése a fésűtoldalék-tartóba

Helyezze a fésűtoldalékot a fésűtoldalék- illesztőnyílásba az ábrán látható módon.

- A fésűtoldalékok típusától függetlenül bármelyik illesztőnyílásba behelyezhetők.
- Négy fésűtoldalék található a csomagban. Helyezzen háromat a fésűtoldalék-tartóba, egyet pedig a nyíróra.

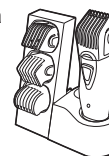

## A nyíró tárolása és töltése

Helyezze a nyírót a töltőre tároláshoz vagy töltéshez.

Ha a nyírógép sebessége lelassul, töltse fel teljesen 12 órán keresztül. Egy teljes töltéssel nagyjából 5 nyírást végezhető (10 perces nyírással számolva egy szokásos szakállhoz).

Az orr- és arcszőrzet formázó (ER-GN30) szintén az olajtartóra helyezhető.

1. Kapcsolja ki a nyírógépet, és helyezze be a töltőbe a megfelelő irányban az ábrán látható módon.
2. Dugja a tápkábelt a hálózati csatlakozóaljzatba, és helyezze a töltőt egy vízszintes felületre.

- A töltésjelző lámpa világít, és így is marad, amíg a nyírógépet le nem veszi a töltőről.

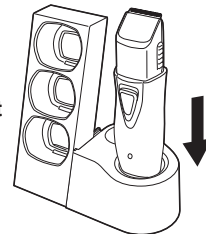

Ha a nyírógépet először tölti, vagy ha több mint 6 hónapon keresztül nem volt használva, töltsse 16 órán keresztül (az akkumulátor aktiválásához). Ha a nyírót teljesen lemerült akkumulátorral tölti, a töltésjelző lámpa nem gyullad ki azonnal. Azonban a lámpa normálisan világít néhány percnyi töltés után.

## Használat

### A nyírógép használata

- A nyírógép használata 0 - 35 °C környezeti hőmérsékleten ajánlott. Ha a külső hőmérséklet kívül esik ezen a tartományon, a készülék kikapcsolhat.

Használat előtt mindig olajozza meg a nyílal jelölt helyeket! (Lásd 105. oldal.)

### Hajvágás



Hajvágáshoz használja a hajhoz való fésűtoldalékot (Ⓞ).

1. Fogja meg a hajhoz való fésűtoldalék széleit, és mozgassa a kívánt vágási hosszúsághoz (3 és 15 mm között).

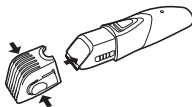

Vágáshossz (mm) (becsült)	3	6	9	12	15
Jelzés	3	6	9	12	15

- A haj tényleges hossza a beállított hosszértéknél kicsit nagyobb lesz.

### Nyírás egyenlő hosszúságra

Lassan, a fejbűb felé haladva vágja a haját.

- Nyomja a fésűtoldalék csúcsát a fejbőrhöz.

#### Előlnézet



#### Hátulnézet



#### Oldalnézet



- Cikkcakkban haladjon különféle irányokban az alapos nyírás érdekében.



### Bajuszvágás



Bajuszvágáshoz használja a bajuszhoz való fésűtoldalékot (Ⓞ).

1. Fogja meg a bajuszhoz való fésűtoldalék széleit, és mozgassa a kívánt vágási hosszúsághoz (3 és 15 mm között).

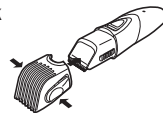

Vágáshossz (mm) (becsült)	3	6	9	12	15
Jelzés	3	6	9	12	15

- A haj tényleges hossza a beállított hosszértéknél kicsit nagyobb lesz.

2. Csúsztassa a készüléktesten levő főkapcsolót felfele a nyírógép bekapcsolásához.
3. Mozgassa a nyírógépet felfele úgy, hogy a készüléktesten levő főkapcsoló lefele nézzen az ábrán látható módon.



#### A bajusz fazonigazítása

1. Vegye le a fésűtoldalékot és kapcsolja be a nyírógépet.
2. Nyírja körbe bajuszát!



#### Az oldalszakáll fazonigazítása

1. Vegye le a fésűtoldalékot és kapcsolja be a nyírógépet.
2. Merőleges irányban helyezze a nyírógépet a bőrére, és nyírja meg oldalszakállát.



- A haját és szakállát toldalék nélkül nagyjából 0,5 mm hosszúságúra nyírhatja le.

#### A testszőrzet nyírása



A testszőrzet nyírásához használja a testszörzethez való fésűtoldalékot (E). Ez a fésűtoldalék használható nagy, egyenes felület nyírásához.

A testszörzethez való fésűtoldalékkal a testszőrzet kb. 0,5 mm-es hosszúságúra nyírható.

1. Csúsztassa a testszörzethez való fésűtoldalékot addig, amíg kattánót hangot nem hall.

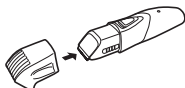

2. A testszörzet nyírásához mozgassa a nyírógépet az ábrán látható módon.



#### Hónalj-/bikiniterület vágása



A hónalj-/bikiniterület vágásához használja a hónalj-/bikiniterülethez való fésűtoldalékot (F). Ez a fésűtoldalék keskeny és homorú területek nyírására alkalmas.

A hónalj-/bikiniterülethez való fésűtoldalékkal a szőrzet kb. 0,5 mm-es hosszúságúra nyírható.

1. Csúsztassa a hónalj-/bikiniterülethez való fésűtoldalékot addig, amíg kattánót hangot nem hall.

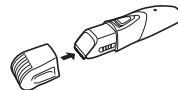

2. A hónalj-/bikiniterület nyírásához mozgassa a nyírógépet az ábrán látható módon.



#### Megjegyzés

- A testszörzethez és a hónalj-/bikiniterülethez való fésűtoldalék használata előtt vágja testszőrzetét 1 cm-es hosszúságúra vagy rövidebbre.
- A testszörzethez és a hónalj-/bikiniterülethez való fésűtoldalék jobban használható száraz szőrzeten. Ha a testszőrzet nedves, használjon szappant vagy habot a jobb eredmény érdekében.

## Tisztítás

### Tisztítás az ecsettel

1. Vegye ki a nyírógépet a töltőből.
  - A vágókés eltávolítása előtt mindenképpen állítsa „0•CHARGE” helyzetbe a főkapcsolót.
2. Vegye le a fésűtartozékot.
3. Fogja meg a készülék törzsét, nyomja hüvelykujját a vágókéseknek, majd nyomja el a vágókéseket a törzstől!
4. Az ecsettel seperje le a lenyírt szőrőszálakat a nyírókészülék törzséről és a vágókés környékéről!

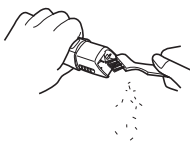
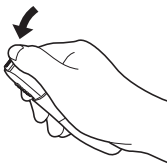

5. Seperje ki az ecsettel a lenyírt szőrőszálakat a rögzített vágókés és a mozgó vágókés közül! Eközben nyomja le a mozgó vágókés tisztítási kioldókarját!

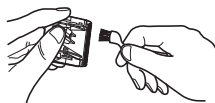

### Tisztítás vízben

1. Vegye ki a nyírógépet a töltőből.
2. Távolítsa el a vágókést!
3. Folyóvízzel öblítse le a vágókésre tapadt lenyírt szőrőszálakat!

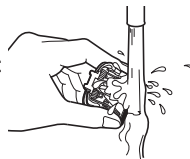

4. Öblítse ki a nyírógépben maradt szőrőszálakat folyó vízzel.



5. Finoman rázza meg a nyírógépet 4-5 alkalommal, majd törölje le a vízcseppeket a nyírógépről és a vágókésről.
6. Helyezze a nyírógépet egy törülközőre úgy, hogy a készüléktesten levő főkapcsoló lefele nézzen, és hagyja teljesen megszáradni.

### Kenés

Minden használat előtt és után olajozza meg a nyírógépet.  
Cseppentsen olajat a nyilakkal jelölt pontokra.

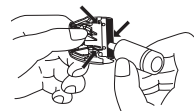

### A penge visszaszerelése

Illessze a rögzítőelemet a nyírógépben levő vágókés-rögzítőbe, majd nyomja meg, amíg kattanó hangot nem hall.

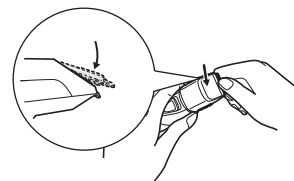

## A töltő tisztítása

1. Húzza a töltő burkolatát a töltő burkolatkioldó gomb megnyomása közben.

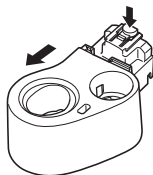

2. Törölje le a szennyeződést a töltőről és a töltő burkolatáról egy puha kendő használatával.

- Törölje le a csatlakozódugó villáit száraz kendővel hathavonta egyszer.

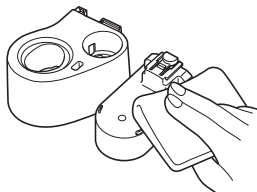

### ► A vágókés élettartama

A vágókés élettartama a nyírógép használatának gyakoriságától és hosszától függ.

Például: a nyírógép havi 10 alkalommal történő, alkalmanként 5 percig tartó használata esetén a vágókés élettartama kb. 3 év. Ha a vágási teljesítmény a megfelelő karbantartás ellenére jelentősen csökken, cseréljen vágókést.

### ► Akkumulátor élettartam

Az akkumulátor élettartama a használat gyakoriságától és hosszától függ. Ha az akkumulátort kéthetente tölti fel, az élettartam nagyjából 3 év lesz.

- Ajánlatos a nyírógépet legalább 6 havonta egyszer feltölteni, akkor is, ha nem használja rendszeresen, mert az akkumulátor teljesen lemerülhet és az élettartama csökkenhet.

## Cserealkatrészek

A cserealkatrészek a forgalmazótól vagy a szervizközpontban vásárolhatók meg.

Az ER-GY10  
cserealkatrészei

Vágókés

WER9606

## A nyírógép akkumulátorának selejtezése

A nyírógép leselejtezése előtt távolítsa el a tölthető akkumulátort. Az akkumulátort a hivatalosan kijelölt helyen ártalmatlanítsa, ha van ilyen. Ne szerelje szét vagy cserélje ki az akkumulátort, hogy újra tudja használni a nyírógépet. Ellenkező esetben tűz keletkezhet vagy áramütés következhet be. Vegye fel a kapcsolatot egy szakszervizzel.

- Az akkumulátor eltávolításakor vegye le a nyírógépet a töltőről.
- Végezze el az ①-⑦. lépéseket, emelje ki az akkumulátort, majd távolítsa el.

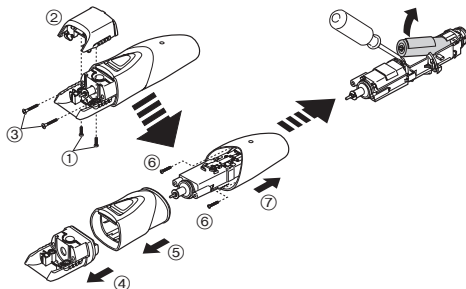

### Környezetvédelem és újrahasznosítás

A nyírógép nikkelfémhibrid akkumulátort tartalmaz.

Győződjön meg róla, hogy az akkumulátort hivatalosan kijelölt helyen ártalmatlanítják (ha országában van ilyen kijelölt hely).

## Műszaki adatok

Tápforrás	Tekintse meg a termék névtábláját.
Motorfeszültség	1,2 V ---
Töltési idő	Kb. 12 óra
Levegőben terjedő akusztikai zaj	52 dB (A) 1 pW teljesítménynél

A jelen készüléket kizárólag háztartási használatra tervezték.

### Műszaki adatok:

Minőségtanúsítás

Motorfeszültség: 1,2 V DC egyenfeszültség

Töltési idő: 12 óra

Ezt a készüléket kizárólag háztartási használatra tervezték.

Tápellátás: beépített akkumulátor

Méreték (szélesség x magasság x mélység):

4,1 cm x 14,6 cm x 3,5 cm

Tömeg: 117 g

Hálózati tápegység és akkumulátor töltő adatai:

Típus: RE9-64

Hálózati feszültség: 220-240 V AC, 50-60 Hz

Áramfelvétel: 13 mA

Terhelhetőség: 50 mA

Érintésvédelmi osztály: II.

Méreték (szélesség x magasság x mélység):

9,3 cm x 4,8 cm x 8,1 cm

Tömeg: 205 g

Megjegyzés: A műszaki adatok változtatásának jogát fenntartjuk.

A tömeg és méret adatok megközelítő értékek.

## Tájékoztató felhasználók számára az elhasználtottt készülékek, szárazelemek és akkumulátorok begyűjtéséről és ártalmatlanításáról



A termékeken, a csomagoláson és/vagy a kíséző dokumentumokon szereplő szimbólumok azt jelentik, hogy az elhasználtottt elektromos és elektronikus termékeket, szárazelemeket és akkumulátorokat az általános háztartási hulladéktól külön kell kezelni.



Az elhasználtottt készülékek, szárazelemek és akkumulátorok megfelelő kezelése, hasznosítása és újrafelhasználása céljából, kérjük, hogy az ország törvényeinek, valamint a 2002/96/EK és a 2006/66/EK irányelveknek megfelelően juttassa el azokat a kijelölt gyűjtőhelyekre.

E termékek, szárazelemek és akkumulátorok előírászerű ártalmatlanításával Ön hozzájárul az értékes erőforrások megővéséhez, és megakadályozza az emberi egészség és a környezet károsodását, amit egyébként a hulladékok nem megfelelő kezelése okozhat.

Az elhasználtottt termékek, szárazelemek és akkumulátorok begyűjtésével és újrafelhasználásával kapcsolatban, kérjük, érdeklődjön a helyi közösségénél, a területi hulladékártalmatlanító szolgálatnál vagy abban az üzletben, ahol a termékeket vásárolta. E hulladékok szabálytalan elhelyezését a nemzeti jogszabályok büntethetik.

### Az Európai Unió üzleti felhasználói számára

Ha az elektromos vagy elektronikus berendezésétől meg kíván szabadulni, kérjük, további tájékoztatásért forduljon a forgalmazójához vagy a szállítójához.

### [Hulladékkezelési tájékoztató az Európai Unión kívüli egyéb országokban]

Ezek a szimbólumok csak az Európai Unióban érvényesek. Ha meg kíván szabadulni a termékektől, kérjük, lépjen kapcsolatba a helyi hatóságokkal vagy a kereskedővel, és kérdezze meg őket a hulladékéltelvezés megfelelő módjáról.

Vă mulțumim pentru că ați ales setul de îngrijire corporală și facială Panasonic. Vă rugăm să citiți cu atenție toate instrucțiunile înainte de utilizare.

## Important

Această mașină de tuns are un acumulator încorporat. Nu aruncați în foc, nu aplicați căldură sau încălcați, nu utilizați sau lăsați într-un mediu cu temperatură ridicată.

### ► Înaintea utilizării

Această mașină de tuns în regim UMED/USCAT poate fi utilizată pentru tundere umedă sau uscată. Puteți utiliza această mașină de tuns etanșă la duș și o puteți curăța în apă. Următorul simbol reprezintă adecvarea folosirii produsului în cadă sau la duș.



### ► Utilizarea mașinii de tuns

- Înainte de utilizare, verificați dacă lamele nu sunt deteriorate sau deformat.
- Opritiți utilizarea când apare o anomalie sau o defecțiune.
- Opritiți aparatul înainte de a modifica lungimea de tuns sau înainte de a scoate accesoriul tip pieptene.
- Înainte de fiecare utilizare, aplicați ulei în locurile marcate cu săgeți. (Consultați pagina 112.)
- Aparatul nu trebuie să fie folosit pe animale.
- Nu apăsați lama pe piele.
- Nu folosiți mașina de tuns în alt scop decât tunsul.
- Acest aparat nu este conceput pentru utilizare de către persoane (inclusiv copii) cu capacități fizice, senzoriale sau mentale reduse, în absența supravegherii sau instruirii privind utilizarea acestui aparat de către o persoană responsabilă de siguranța lor. Copiii trebuie să fie supravegheați pentru a asigura faptul că nu se joacă cu aparatul.

### ► Încărcarea mașinii de tuns

- Nu folosiți niciodată încărcătorul în baie sau în cabina de duș.

- Nu folosiți niciun alt încărcător decât încărcătorul acesta (RE9-64).
- Încărcați aparatul într-un loc în care nu va fi expus la lumina directă a soarelui sau alte surse de căldură, la temperaturi cuprinse între 0 °C și 35 °C.
- Conectați încărcătorul într-o priză ce se află într-o zonă fără umezeală și manevrați-l cu mâinile uscate.
- Țineți de ștecher atunci când îl deconectați de la priza electrică. Dacă trageți de cablul de alimentare, îl puteți deteriora.
- Nu deteriorați sau deformați cablul de alimentare. Nu puneți obiecte grele pe cablul de alimentare și nu-l blocați între obiecte.
- Nu folosiți mașina de tuns în cazul în care cablul de alimentare sau încărcătorul este uzat, sau în cazul în care ștecherul nu se potrivește fix în priză.
- Cablul de alimentare nu poate fi înlocuit. În cazul în care cablul este deteriorat, încărcătorul trebuie casat.

### ► Curățarea mașinii de tuns

#### Avertizare

Scoateți ștecher din priză înainte de curățarea încărcătorului.

- Carcasa nu trebuie să fie desfăcută deoarece acest lucru poate afecta construcția rezistentă la apă a aparatului.
  - În cazul în care curățați mașina de tuns cu apă, nu folosiți apă sărată sau fierbinte. Nu cufundați mașina de tuns în apă o perioadă lungă de timp.
  - Curățați carcasa numai cu o cârpă moale ușor umezită cu apă de la robinet sau apă cu săpun. Nu folosiți diluant, benzină, alcool sau alte substanțe chimice.
  - Curățați regulat ștecherul de alimentare pentru a îndepărta praful sau murdăria.
- ### ► Păstrarea mașinii de tuns
- După utilizare, depozitați mașina de tuns într-un loc cu umiditate scăzută.
  - Nu depozitați mașina de tuns într-un loc în care va fi expusă la lumina directă a soarelui sau la alte surse de căldură.
  - Păstrați încărcătorul într-o zonă uscată, unde este protejat de deteriorare.
  - Nu lăsați uleiul la îndemâna copiilor.

## Identificarea părților componente

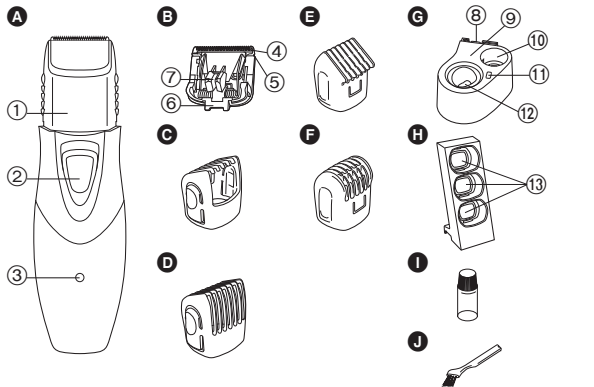

### A Corpul principal

- ① Indicator de lungime a tunsului
- ② Comutator de alimentare [0•CHARGE/1]
- ③ Indicator luminos de încărcare

### B Blocare lamă

- ④ Lamă mobilă
- ⑤ Lamă staționară
- ⑥ Cârlig de montare
- ⑦ Manetă de curățare

### C Accesoriu pieptene pentru păr

### D Accesoriu pieptene pentru mustață

### E Accesoriu pieptene pentru părul de pe corp

### F Accesoriu pieptene pentru zona axilară/inghinală

### G Încărcător (RE9-64)

(încărcător comod cu inducție)

⑧ Buton de eliberare capac încărcător

⑨ Capac încărcător

⑩ Locația pentru ulei

⑪ Locația pentru peria de curățat

⑫ Secțiunea încărcare

### H Compartiment de păstrare accesoriu pieptene

⑬ Fantă de inserție accesoriu pieptene

① Ulei

② Perie de curățare

## Atașarea compartimentului de păstrare a accesoriilor pieptene la încărcător

Atașați compartimentul de păstrare a accesoriilor pieptene pe partea laterală a încărcătorului și glisați-o din partea de sus, după cum este ilustrat.

- Încărcătorul poate fi folosit și fără atașarea compartimentului de păstrare a accesoriilor pieptene.
- Rețineți că, pentru că nu este complet fixat, compartimentul de păstrare a accesoriilor pieptene poate să cadă.

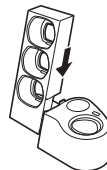

## Introducerea accesoriilor pieptene în compartimentul de păstrare a accesoriului pieptene

Introduceți accesoriul pieptene în fanta de inserție, după cum este ilustrat.

- Accesoriile pieptene pot fi inserate în orice fantă de inserție, indiferent de tipul acesteia.
- Există 4 accesorii pieptene. Așezați 3 dintre acestea în compartimentul de păstrare a accesoriilor pieptene și 1 pe mașina de tuns.

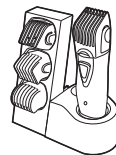

## Păstrarea și încărcarea mașinii de tuns

Așezați mașina de tuns pe încărcător atunci când o depozitați sau o încărcați.

Puteți încărca complet mașina de tuns în 12 ore dacă începe să piardă din viteză.

O încărcare completă oferă energie suficientă pentru aproximativ 5 tunderi (10 minute per tundere pentru o barbă normală).

Aparatul pentru tuns părul nazal și facial (ER-GN30) poate fi așezat și pe locul uleiului.

1. Opriți mașina de tuns și introduceți-o în încărcător, în direcția corespunzătoare, după cum este ilustrat.

2. Conectați cablul de alimentare într-o priză și așezați încărcătorul pe o suprafață plană.

• Indicatorul luminos de încărcare luminează și rămâne aprins până când mașina de tuns este deconectată de la încărcător.

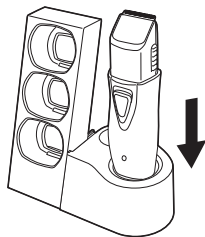

Atunci când încărcați mașina de tuns pentru prima dată sau în cazul în care aceasta nu a fost folosită pentru mai mult de 6 luni, vă rugăm să o încărcați timp de 16 ore (pentru a activa bateria reîncărcabilă). Dacă încărcați mașina de tuns având bateria complet descărcată, este posibil ca indicatorul luminos de încărcare să nu lumineze imediat. Cu toate acestea, în mod normal, indicatorul va lumina după o încărcare de câteva minute.

## Utilizarea

### Utilizarea mașinii de tuns

• Vă recomandăm să utilizați mașina de tuns la o temperatură ambiantă cuprinsă între 0 și 35°C. Dacă este folosită în afara acestor limite, este posibil ca aparatul să nu mai funcționeze.

Înainte de fiecare utilizare, aplicați ulei în locurile marcate cu săgeți. (Consultați pagina 112.)

### Tunderea părului

Folosiți accesoriul pieptene pentru păr (C) pentru a vă tunde părul.

1. Apucați părțile laterale ale accesoriului pieptene pentru păr și mutați-le la lungimea de tundere dorită (între 3 mm și 15 mm).

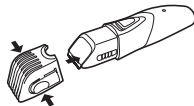

Lungime de tăiere (mm) (estimare)	3	6	9	12	15
Indicator	3	6	9	12	15

• Lungimea reală a părului va fi puțin mai mare decât înălțimea pe care ați setat-o.

### Lungimea generală de tuns

Tăiați încet spre vârful capului.

• Apăsati vârful accesoriului pieptene pe scalp.

Față



Spate



Lateral



• Treceți cu mașina prin păr în diverse direcții pentru a tunde bine.



### Tunderea mustății

Folosiți accesoriul pieptene pentru mustață (D) pentru a vă tunde mustața.

1. Apucați părțile laterale ale accesoriului pieptene pentru mustață și mutați-le la lungimea de tundere dorită (între 3 mm și 15 mm).

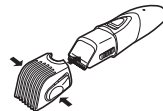

Lungime de tăiere (mm) (estimare)	3	6	9	12	15
Indicator	3	6	9	12	15

- Lungimea reală a părului va fi puțin mai mare decât înălțimea pe care ați setat-o.

2. Glisați comutatorul de alimentare în sus pe corpul central pentru a porni mașina de tuns.
3. Mutați mașina de tuns în sus, cu comutatorul de alimentare de pe corpul central având fața în jos, după cum este ilustrat.



#### Retușarea mustății

1. Scoateți accesoriul tip pieptene și porniți mașina de tuns.
2. Tundeți în jurul mustății.



#### Retușarea perciunilor

1. Scoateți accesoriul tip pieptene și porniți mașina de tuns.
2. Puneți mașina de tuns în unghiul corect pe piele și tundeți-vă perciunii.



- Tunsul părului și bărbii fără un accesoriu va tunde părul și barba la o lungime de aproximativ 0,5 mm.

#### Tunderea părului de pe corp



Folosiți accesoriul pieptene pentru părul de pe corp (E) pentru a vă tunde părul de pe corp. Acest accesoriu pieptene este potrivit pentru tunderea suprafețelor ample și plane.

Tunderea părului de pe corp cu accesoriul pieptene pentru părul de pe corp va scurta lungimea părului până la aprox. 0,5 mm.

1. Glisați accesoriul pieptene pentru părul de pe corp până când se fixează.

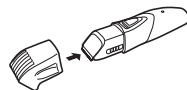

2. Mutați mașina de tuns în direcția dorită, după cum este ilustrat, pentru a vă tunde părul de pe corp.



#### Tunderea zonei axilare/inghinale



Folosiți accesoriul pieptene pentru zona axilară/inghinală (F) pentru tunderea zonei axilare/inghinale. Acest accesoriu pieptene este potrivit pentru tunderea locurilor înguste și adâncite.

Tunderea zonei axilare/inghinale cu accesoriul pieptene pentru zona axilară/inghinală va scurta lungimea părului până la aprox. 0,5 mm.

1. Glisați accesoriul pieptene pentru zona axilară/inghinală până când se fixează.

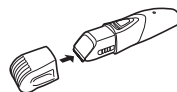

2. Mutați mașina de tuns în direcția dorită, după cum este ilustrat, pentru a vă tunde părul din zona axilară/inghinală.



## Observații

- Tundeți părul de pe corp până la 1 cm sau mai puțin înainte de utilizarea accesoriului pieptene pentru părul de pe corp sau pentru zona axilară/inghinală.
- Accesoriul pieptene pentru părul de pe corp sau pentru zona axilară/inghinală funcționează mai bine atunci când este utilizat pe părul uscat. Dacă părul de pe corp este umed, aplicați săpun sau spumă pentru o funcționare mai bună.

## Curățarea

### Curățarea cu peria

#### 1. Scoateți mașina de tuns din încărcător.

- Asigurați-vă ca ați pus comutatorul de alimentare în poziție "0•CHARGE" înainte de a scoate lama.

#### 2. Scoateți accesoriul tip pieptene.

#### 3. Țineți în mână corpul principal, puneți degetul mare pe lame și apoi împingeți-le afară din corpul principal.

#### 4. Îndepărtați cu peria toate resturile de păr de pe corpul principal și din jurul lamei.

#### 5. Îndepărtați cu peria toate resturile de păr dintre lama staționară și lama mobilă apăsând în jos maneta de curățare pentru a ridica lama mobilă.

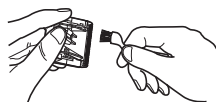
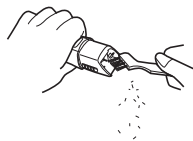
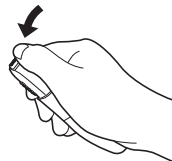

## Curățarea în apă

#### 1. Scoateți mașina de tuns din încărcător.

#### 2. Scoateți lama.

#### 3. Îndepărtați resturile de păr care sunt lipite pe lamă cu jet de apă.

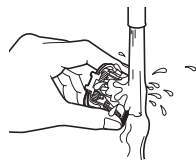

#### 4. Îndepărtați cu jet de apă tot părul tăiat din interiorul mașinii de tuns.

#### 5. Scuturați ușor mașina de tuns de 4 sau 5 ori și ștergeți toată apa care curge din mașină și de pe lamă.

#### 6. Așezați mașina de tuns pe un prosop, cu comutatorul de alimentare de pe corpul central cu fața în jos, pentru o uscare completă.

## Lubrifiere

Aplicați ulei pe mașina de tuns înainte și după fiecare utilizare.

Aplicați un picătură de ulei în punctele indicate de săgeți.

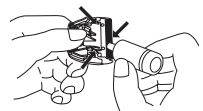

## Reinstalarea lamei

Fixați cârligul de montare în montajul lamei de pe mașina de tuns și apoi apăsați până când auziți un clic.

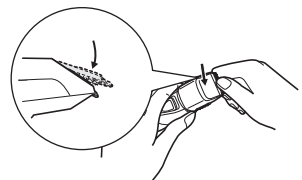

## Curățarea încărcătorului

1. Trageți capacul încărcătorului în timp ce apăsați butonul de eliberare capac încărcător.

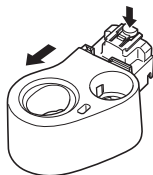

2. Ștergeți orice impurități de pe încărcător și de pe capacul încărcătorului folosind o cârpă moale.

- Ștergeți colțurile ștecherului cu o cârpă uscată o dată la fiecare 6 luni.

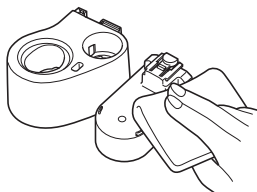

### ► Durata de viață a lamei

Durata de viață a lamei variază în funcție de frecvența și durata de utilizare a mașinii de tuns.

De exemplu, durata de viață a lamei este de aproximativ 3 ani atunci când este folosită timp de 5 minute de 10 ori pe lună. Înlocuiți lamele dacă eficiența de tăiere scade substanțial în ciuda întreținerii corecte.

### ► Durata de viață a bateriei

Durata de viață a acumulatorului variază în funcție de frecvența și durata utilizării. Dacă acumulatorii sunt încărcăți o dată la fiecare 2 săptămâni, durata de funcționare va fi de aproximativ 3 ani.

- Se recomandă ca mașina de tuns să fie reîncărcată cel puțin o dată la 6 luni, chiar dacă nu este utilizată regulat, deoarece acumulatorul se va descărca și durata de funcționare se va scurta.

## Piese de schimb

Piesele de schimb sunt disponibile la distribuitorul dvs. sau la centrul de service.

Piese de schimb pentru  
ER-GY10

Blocare lamă

WER9606

## Eliminarea acumulatorului mașinii de tuns

Scoateți acumulatorul încorporat înainte de a vă debarasa de mașina de tuns. Asigurați-vă că acumulatorul este predat la un centru desemnat oficial, dacă există. Nu demontați sau înlocuiți acumulatorul pentru a putea folosi mașina de tuns din nou. Aceasta poate provoca un incendiu sau electrocutare.

Vă rugăm să contactați un centru desemnat oficial.

- Scoateți mașina de tuns din încărcător atunci când scoateți acumulatorul.
- Parcurgeți pașii de la ① la ⑦ și ridicați acumulatorul, apoi scoateți-l.

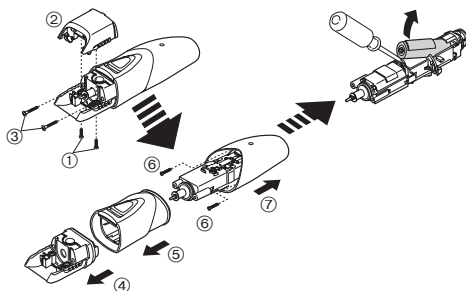

### Pentru protecția mediului și reciclarea materialelor

Această mașină de tuns conține un acumulator nichel-metal hidrid. Asigurați-vă că acumulatorul este eliminat la un centru desemnat oficial, dacă există unul în țara dumneavoastră.

## Specificații

Sursa de alimentare	Consultați plăcuța de identificare a produsului.
Tensiunea motorului	1,2 V---
Timp de încărcare	Aprox. 12 ore
Zgomot acustic în aer	52 (dB (A) re 1 pW)

Acest produs este destinat numai utilizării casnice.

### Informații pentru utilizatori privind colectarea și debarasarea echipamentelor vechi și a bateriilor uzate



Aceste simboluri, de pe produse, ambalajele acestora și/sau documentele însoțitoare, au semnificația că produsele electrice și electronice uzate și bateriile nu trebuie amestecate cu deșeurile menajere generale.

În scopul aplicării unui tratament corespunzător, recuperării și reciclării produselor și bateriilor uzate, vă rugăm să le predați la punctele de colectare destinate, în concordanță cu legislația națională și directivele 2002/96/CEE și 2006/66/CEE.



Prin eliminarea corectă a acestor produse și a bateriilor uzate veți contribui la salvarea unor resurse valoroase

și la prevenirea oricăror efecte potențial negative asupra sănătății umane și a mediului înconjurător, care, în caz contrar ar putea fi cauzate prin manipularea necorespunzătoare a deșeurilor.

Pentru informații suplimentare privind colectarea și reciclarea aparatelor vechi și a bateriilor, vă rugăm să contactați autoritățile locale, firmele de salubritate sau unitatea de la care ați achiziționat produsele.

Pentru eliminarea incorectă a acestui tip de deșeurii se pot aplica amenzi, în conformitate cu legislația națională.

### Pentru utilizatorii comerciali din Uniunea Europeană

Dacă doriți să vă debarasați de echipamente electrice și electronice, vă rugăm să contactați distribuitorul sau furnizorul dumneavoastră pentru mai multe informații.

### [Informații privind eliminarea deșeurilor în țări din afara Uniunii Europene]

Aceste simboluri sunt valabile numai în Uniunea Europeană. Dacă doriți să eliminați acest tip de produse uzate, vă rugăm să contactați autoritățile locale sau distribuitorul și să aflați metoda corectă de eliminare.

**Panasonic Vücut ve Yüz Tıraş Setini seçtiğiniz için teşekkür ederiz. Makineyi kullanmadan önce lütfen tüm talimatları okuyun.**

## Önemli

Bu tıraş makinesi , şarj edilebilir yerleşik bir pile sahiptir. Ateşe atmayın, ısıya maruz bırakmayın veya yüksek sıcaklık ortamında şarj etmeyin, kullanmayın ya da bırakmayın.

### ► Kullanmadan önce

Bu ISLAK/KURU tıraş makinesi, ıslak ya da kuru tıraş için kullanılabilir. Bu su geçirmez tıraş makinesini duşta kullanabilir ve suda temizleyebilirsiniz. Aşağıdaki simge, banyoda ya da duşta kullanıma uygun olduğu anlamına gelir.



### ► Tıraş makinesini kullanma

- Kullanmadan önce, bıçakların hasarlı veya deforme olmadığından emin olunuz.
- Bir anormallik ya da arıza olduğunda kullanmayı bırakın.
- Kesme uzunluğunu değiştirmeden veya tarak ekini çıkartmadan önce cihazı kapatınız.
- Her kullanımdan önce, oklarla işaretli yerlere yağ uygulayınız. (Bakınız sayfa 119.)
- Cihaz hayvanlar üzerinde kullanılmamalıdır.
- Bıçağı cilde bastırmayınız.
- Tıraş makinesini tıraş dışında herhangi bir amaç için kullanmayınız.
- Bu cihaz, güvenliklerinden sorumlu bir kişi tarafından cihazın kullanımıyla ilgili denetim veya talimatlar sunulmadığı sürece, (çocuklar da dahil) fiziksel, işitsel veya zihinsel yetenekleri sınırlı olan ya da deneyim ve bilgisi bulunmayan kişiler tarafından kullanılmaya uygun değildir. Cihazla oynamadıklarından emin olmak için, çocukların denetim altında bulundurulması gerekir.

### ► Tıraş makinesini şarj etmek

- Şarj aletini banyoda ya da duş kabiniinde asla kullanmayın.
- Bu şarj aleti (RE9-64) dışındaki bir şarj aletini kullanmayın.
- Cihazı, doğrudan güneş ışığına ya da diğer ısı kaynaklarına maruz kalmayacağı bir yerde, 0 °C ilâ 35 °C sıcaklıklarda şarj edin.
- Şarj aletini, evde nemli olmayan bir prize takın ve buna ellerinizin kuruyken dokununuz.
- Prizden çıkarırken fişten tutun. Elektrik kablosundan çekerseniz hasar verebilirsiniz.
- Elektrik kablosuna hasar vermeyiniz veya deforme olmasına izin vermeyiniz. Elektrik kablosunun üzerine ağır eşyalar koymayınız veya bunu eşyaların arasına sıkıştırmayınız.
- Elektrik kablosu ya da şarj aleti yıpranmışsa veya fiş prize sağlam biçimde oturmuyorsa saç tıraş makinesini kullanmayın.
- Elektrik kablosu değiştirilemez. Kablo hasarlıysa, şarj aleti hurdaya çıkarılmalıdır.

### ► Tıraş makinesini temizlemek

#### Uyarı

#### Şarj aletini temizlemeden önce fişi prizden çıkarın.

- Cihazın su geçirmez yapısını etkileyebileceğinden gövde parçalara ayrılmamalıdır.
- Tıraş makinesini suyla temizleyecekseniz, tuzlu su ya da sıcak su kullanmayın. Tıraş makinesini uzun süre suda bekletmeyin.
- Muhafazayı yalnızca, musluk suyuyla ya da sabunlu musluk suyuyla hafifçe nemlendirilmiş yumuşak bir bezle temizleyin. Tiner, benzin, alkol ya da diğer kimyasalları kullanmayın.
- Toz veya kirleri gidermek için elektrik fişini düzenli olarak temizleyiniz.

### ► Tıraş makinesini saklama

- Kullandıktan sonra, tıraş makinesini düşük nemli bir yerde saklayın.
- Tıraş makinesini, doğrudan güneş ışığına ya da diğer ısı kaynaklarına maruz kalacağı yerlerde saklamayın.
- Şarj aletini hasara uğramaktan korumak üzere kuru bir yerde muhafaza edin.
- Yağı çocuklardan uzak tutun.

## Parçaların Tanımı

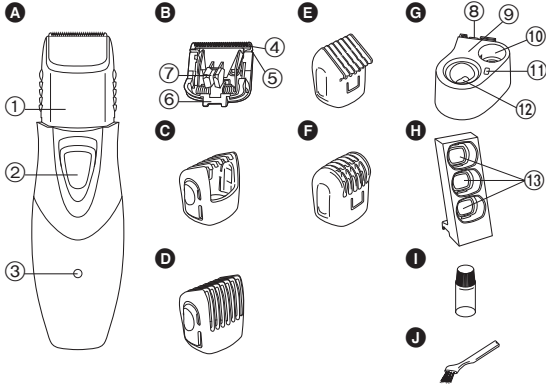

### A Ana gövde

- 1 Kesme uzunluğu göstergesi
- 2 Güç düğmesi [0•CHARGE/1]
- 3 Şarj lambası

### B Bıçak bloğu

- 4 Hareketli bıçak
- 5 Sabit bıçak
- 6 Takma çengeli
- 7 Temizleme kolu

### C Saç için tarak eki

### D Bıyık için tarak eki

### E Vücut kılları için tarak eki

### F Koltuk altları/bikini bölgesi için tarak eki

### G Şarj aleti (RE9-64)

(Uygun endüksiyon Şarj İstasyonu)

### H Şarj aleti kapağı serbest bırakma düğmesi

- 8 Şarj aleti kapağı
- 9 Şarj aleti kapağı
- 10 Yağ bölümü
- 11 Temizleme fırçası gövdesi
- 12 Şarj etme kısmı

### I Tarak eki saklama tepsi

### J Tarak eki yerleştirme yuvası

### K Yağ

### L Temizleme fırçası

## Tarak eki saklama tepsisini şarj aletine takma

Tarak eki saklama tepsisini, şarj aletinin yan tarafına takın ve gösterilen biçimde yukarıdan kaydırın.

- Şarj aleti, tarak eki saklama tepsi takılmadan da kullanılabilir.
- Tamamen sabitlenmediğinden, tarak ekinin saklama tepsisinin düşebileceğine dikkat edin.

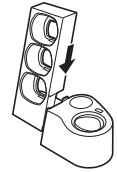

## Tarak ekini, tarak eki saklama tepsinine yerleştirme

Tarak ekini, tarak eki yerleştirme yuvasına gösterilen biçimde yerleştirin.

- Tarak ekleri, türüne bakılmaksızın herhangi bir yerleştirme yuvasına yerleştirilebilir.
- 4 tane tarak eki vardır. Bunların 3 tanesini tarak eki saklama tepsinine, 1 tanesini de tıraş makinesine takın.

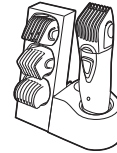

## Tıraş makinesini saklama ve şarj etme

Saklarken ya da şarj ederken, tıraş makinesini şarj aletine yerleştirin. Eğer sürati düşüyorsa tıraş makinesini tam olarak 12 saatte şarj edebilirsiniz. Tam dolu şarj, yaklaşık 5 tıraşa (normal sakal için tıraş başına 10 dakika) yeterli güç sağlar.

Burun ve yüzü kılları makası (ER-GN30) da yağ bölümüne yerleştirilebilir.

### 1. Tıraş makinesini kapatın ve şarj aletine gösterilen biçimde doğru yönde yerleştirin.

### 2. Elektrik kablosunu evdeki bir prize takın ve şarj aletini düz bir yüzeye koyun.

- Şarj gösterge lambası yanar ve tıraş makinesi şarj aletinden çıkarılana kadar yanık kalır.

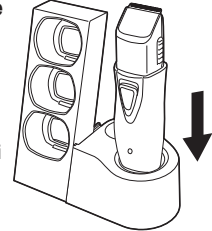

Tıraş makinesini ilk kez şarj ederken veya 6 aydan uzun süre kullanılmadığında, lütfen 16 saat şarj edin (yeniden şarj edilebilir pil etkinleştirmek için). Tıraş makinesini, pil tamamen boşalmışken şarj ederseniz, şarj gösterge lambası hemen yanmayabilir. Ancak lamba, birkaç dakika şarj edildikten sonra normal biçimde yanacaktır.

## Kullanım

### Tıraş makinesini kullanma

- Tıraş makinesinin 0 – 35 °C ortam sıcaklığı aralığında kullanılması tavsiye edilir. Bu sıcaklık aralığının dışında kullanılması makinenin çalışmamasına neden olabilir.

Her kullanımdan önce, oklarla işaretli yerlere yağ uygulayınız. (Bakınız sayfa 119.)

### Saçınızı kesme



Saçınızı kesmek amacıyla, saç için tarak ekini (ⓐ) kullanın.

1. Saç için tarak ekinin yanlarını kavrayın ve istenen kesme uzunluğuna (3 mm ve 15 mm arası) getirin.

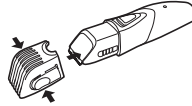

Kesme uzunluğu (mm) (tahmini)	3	6	9	12	15
Gösterge	3	6	9	12	15

- Gerçek saç uzunluğu, ayarladığınız yükseklikten biraz daha uzun olacaktır.

### Genel uzunluğu kısaltma

Yavaşça başınızın ortasına doğru tıraş edin.

- Tarak ekinin ucunu derinize bastırın.

Ön



Arka



Yan



- Eşit olarak tıraş etmek için makineyi farklı açılarla kullanın.



### Bıyığınızı kesme



Bıyığınızı kesmek amacıyla, bıyık için tarak ekini (ⓑ) kullanın.

1. Bıyık için tarak ekinin yanlarını kavrayın ve istenen kesme uzunluğuna (3 mm ve 15 mm arası) getirin.

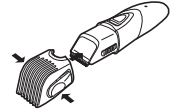

Kesme uzunluğu (mm) (tahmini)	3	6	9	12	15
Gösterge	3	6	9	12	15

- Gerçek saç uzunluğu, ayarladığımız yükseklikten biraz daha uzun olacaktır.

2. Tıraş makinesini açmak için, ana gövdedeki güç düğmesini yukarı doğru kaydırın.
3. Tıraş makinesini, ana gövdedeki güç düğmesi aşağı doğru bakarken gösterilen biçimde yukarı doğru hareket ettirin.



#### Bıyığınıza şekil verme

1. Tarak ekini çıkartınız ve tıraş makinesini çalıştırınız.
2. Bıyığınızın çevresini kesiniz.



#### Favorilere şekil verme

1. Tarak ekini çıkartınız ve tıraş makinesini çalıştırınız.
2. Tıraş makinesini cildinize dik açıda tutunuz ve favorilerinizi kesiniz.



- Ek olmadan sakalınızı ve saçınızı tıraş etmek, sakalı ve saçı yaklaşık 0,5 mm tıraş edecektir.

#### Vücut kıllarınızı tıraş etme



Vücut kıllarınızı kesmek amacıyla, vücut kılları için tarak ekini (E) kullanın. Bu tarak eki, geniş, düz yüzeyleri tıraş etmeye uygundur. Vücut kılları için tarak ekiyle vücut kıllarınızı tıraş etmek, yaklaşık 0,5 mm kıl uzunluğunu tıraş edecektir.

1. Vücut kılları için tarak ekini, tıklayana kadar kaydırın.

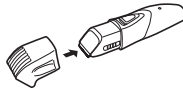

2. Vücut kıllarınızı tıraş etmek için, tıraş makinesini gösterilen yönde hareket ettirin.



#### Koltuk altlarınızı/bikini bölgesini tıraş etme



Koltuk altlarınızı/bikini bölgesini kesmek amacıyla, koltuk altı/bikini bölgesi için tarak ekini (F) kullanın. Bu tarak eki, dar ve çukur noktaları tıraş etmeye uygundur.

Koltuk altları/bikini bölgesi için tarak ekiyle koltuk altlarınızı/bikini bölgesini tıraş etmek, yaklaşık 0,5 mm kıl uzunluğunu tıraş edecektir.

1. Koltuk altları/bikini bölgesi için tarak ekini, tıklayana kadar kaydırın.

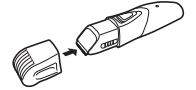

2. Koltuk altlarını/bikini bölgesini tıraş etmek için, tıraş makinesini gösterilen yönde hareket ettirin.



#### Notlar

- Vücut kılları ve koltuk altları/bikini bölgesi tarak eklerini kullanmadan önce, vücut kıllarını 1 cm ya da daha az uzunluğa tıraş edin.
- Vücut kılları ve koltuk altları/bikini bölgesi tarak ekleri, kuru kıllar üzerinde daha iyi performans gösterir. Vücut kılları ıslakken, daha iyi performans için sabun ya da köpük uygulayın.

## Temizleme

### Fırçayla temizleme

**1. Tıraş makinesini şarj aletinden çıkarın.**

- Bıçağı çıkartmadan önce güç düğmesini "0-CHARGE" ayarına getirdiğinizden emin olunuz.

**2. Tarak ekini çıkarın.**

**3. Ana gövdeyi tutunuz, başparmağınızı bıçaklara dayayınız ve bunları ana gövdenin uzağına doğru itiniz.**

**4. Ana gövdedeki ve bıçağın kenarındaki kesik kılları fırçayla temizleyiniz.**

**5. Hareketli bıçağı kaldırmak için temizleme kolunu aşağıya doğru bastırınız ve sabit bıçakla hareketli bıçağın arasındaki kesik kılları fırçayla temizleyiniz.**

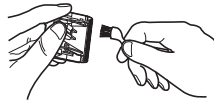
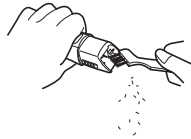
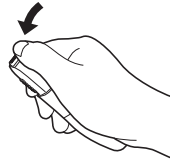

**4. Tıraş makinesinin içindeki saç kesimlerini akan suyla durulayın.**

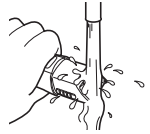

**5. Tıraş makinesini 4-5 kez hafif sallayınız ve ardından tıraş makinesinde ve bıçakta kalan su damlalarını siliniz.**

**6. Tıraş makinesini, tamamen kurumasını sağlamak için, ana gövdedeki güç düğmesi alt tarafa gelecek şekilde havlu üzerine koyun.**

### Yağlama

Her kullanımdan önce ve sonra tıraş makinesine yağdan dökün.

Oklarla işaretlenmiş noktalara bir damla yağ koyun.

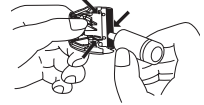

### Bıçağı tekrar takma

Montaj kancasını, tıraş makinesindeki bıçak takma yerine sokun ve bir tıklama duyana kadar itin.

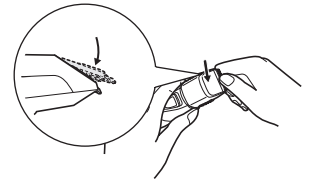

### Suda temizleme

**1. Tıraş makinesini şarj aletinden çıkarın.**

**2. Bıçağı çıkartınız.**

**3. Bıçağa yapışmış kesik kılları akan su altında yıkayarak bıçağı temizleyiniz.**



## Şarj aletini temizleme

1. Şarj aleti kapağı serbest bırakma düğmesine basarken şarj aleti kapağını çekin.

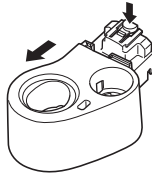

2. Yumuşak bir bez kullanarak, şarj aletindeki ve şarj aleti kapağındaki kirleri silin.

- Fiş uçlarını, her 6 ayda bir kuru bir bezle silin.

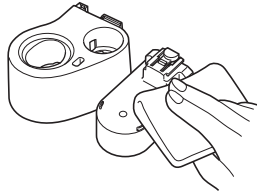

### ► Bıçak ömrü

Bıçak ömrü, tıraş makinesini kullanım sıklığına ve uzunluğuna bağlı olarak değişir.

Örneğin tıraş makinesini ayda 10 defa 5'er dakika boyunca kullandığınızda bıçak ömrü yaklaşık 3 yıldır. Kesme verimi düzgün bakıma rağmen önemli ölçüde azaldığında, bıçakları değiştiriniz.

### ► Pil ömrü

Pil ömrü, kullanım sıklığı ve uzunluğuna göre değişiklik gösterir. Piller 2 haftada bir şarj edilirse, servis ömrü yaklaşık 3 yıl olacaktır.

- Şarj pilden boşalacağı ve servis ömrü kısalabileceği için, tıraş makinesinin, düzenli kullanımda olmadığı anda bile en az her 6 ayda bir şarj edilmesi önerilir.

## Yedek parçalar

Yedek parçalar satıcınızda veya Servis Merkezinde bulunmaktadır.

ER-GY10 için yedek parçalar

Bıçak bloğu

WER9606

## Tıraş makinesi pilinin atılması

Tıraş makinesini atmadan önce şarj edilebilir yerleşik pili çıkarın. Pilin, varsa, resmi olarak belirlenmiş bir yere atıldığından emin olun. Tıraş makinesini tekrar kullanabilmeniz için, pili sökmeyin ya da değiştirmeyin.

Bu, yangına ya da elektrik çarpmasına neden olabilir.

Lütfen yetkili bir servis merkezine başvurun.

- Pili çıkarırken, tıraş makinesini şarj aletinden çıkarın.
- ① ilâ ⑦. adımları yerine getirin ve pili kaldırıp çıkarın.

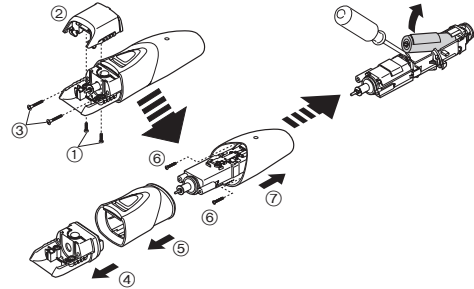

### Çevre koruması ve materyallerin geri dönüştürülmesi için

Bu tıraş makinesinde Nikel Metal Hidrür pil bulunmaktadır.

Ülkenizde mevcutsa, pilin resmi olarak belirlenmiş bir yere atıldığından emin olun.

## Teknik özellikler

Güç kaynağı	Ürünün üzerindeki plakaya bakın.
Motor voltajı	1,2 V---
Şarj süresi	Yaklaşık 12 saat
Havadaki Akustik Gürültü	52 (dB (A) re 1 pW)

Bu ürün sadece ev kullanımı için tasarlanmıştır.

### Eski Ekipman ve Pillerin Toplanması ve Elden Çıkarılması konusunda Kullanıcılar için Bilgiler



Ürünler, ambalaj ve/veya ekli belgeler üzerindeki bu semboller kullanılmış elektrik ve elektronik ürünlerin ve pillerin genel ev atığı ile karıştırılmaması gerektiğini ifade eder.



Eski ürünlerin ve kullanılmış pillerin uygun kullanımı, düzeltimi ve geri dönüşümü için, lütfen onları ulusal yasalarınıza ve 2002/96/EC ve 2006/66/EC yönergelerine uygun toplama noktalarına götürün. Bu ürünleri ve pilleri doğru bir şekilde elden çıkarmak suretiyle, değerli kaynakların korunmasına ve uygunsuz atık işlemleri nedeni ile insan sağlığı üzerinde

oluşabilecek her türlü muhtemel olumsuz etkinin önlenmesine yardım edeceksiniz.

Eski ürünlerin ve pillerin toplanması ve geri kazanılması hakkında daha fazla bilgi için, lütfen ilgili yerel yetkililer, atık işleme merkezleri veya ürünleri satın aldığınız satış noktası ile temas kurun.

Bu atıkların hatalı olarak elden çıkarılması durumunda ulusal yasalara göre cezalar uygulanabilir.

### Avrupa Birliğindeki ticari kullanıcılar için

Eğer elektrik ve elektronik ekipmanı iskartaya çıkarmayı arzu ediyorsanız, daha fazla bilgi için lütfen yetkili servis veya satıcınız ile temas kurun.

### Avrupa Birliği dışındaki diğer ülkelerde elden çıkarma konusundaki bilgiler]

Bu semboller sadece Avrupa Birliğinde geçerlidir. Eğer bu malları iskartaya çıkarmayı arzu ediyorsanız, lütfen yerel yetkilileriniz veya bayileriniz ile temas kurun ve doğru elden çıkarma metodunu sorun.

EEE Yönetmeliğine Uygundur.

### İMALATCI

Panasonic Electric Works Wanbao (Guangzhou) Co., Ltd.  
Wanbao Base, Shiguang Road, Panyu District, Guangzhou,  
Guangdong, China

### YETKİLİ TEMSİLCİ

Panasonic Elektronik Satış A.S.  
Maslak Mah. Bilim Sok.  
Sun Plaza No:5 K:16  
34398 Maslak-Sisli  
İstanbul Turkey  
Tel : (+90) 212 367 94 00  
Fax: (+90) 212 286 21 11  
www.panasonic.com.tr  
MÜŞTERİ HİZMETLERİ: 444 72 62

ÜRÜNÜN KULLANIM ÖMRÜ 7 YILDIR





Panasonic Electric Works Wanbao (Guangzhou) Co., Ltd.  
<http://panasonic.net>