

Инструкция по эксплуатации  
(Бытовые) IPL система удаления волос (Фотоэпилятор)  
Модель № ES-WH80

## Содержание

<b>Указания по технике безопасности ...</b>	<b>22</b>	Для здоровой кожи.....	32
Использование по назначению.....	27	Индикаторы .....	32
Описание .....	27	Очистка.....	33
Обрабатываемые участки.....	28	Замена лампового картриджа .....	34
Инструкции по частоте и продолжительности обработки .....	28	Вопросы и ответы .....	35
Зарядка .....	29	Устранение неисправностей.....	36
Перед началом эксплуатации.....	30	Срок службы батареи .....	37
При первом использовании прибора... 30		Извлечение встроенных аккумуляторов... 37	
Использование.....	30	Технические характеристики .....	37

Благодарим вас за приобретение продукта Panasonic.

Прежде чем использовать этот прибор, внимательно прочитайте данную инструкцию и сохраните их для дальнейшего использования.

## Указания по технике безопасности

Чтобы уменьшить риск получения травм, гибели людей, поражения электрическим током, пожара и повреждения имущества, всегда соблюдайте следующие меры предосторожности.

### Пояснения к символам

Следующие символы используются для классификации и описания уровня опасности, травм и материального ущерба, которые возникнут при игнорировании указаний и ненадлежащем использовании продукта.

 **ОПАСНОСТЬ**

Обозначает потенциальную опасность, которая приведет к серьезным травмам или смерти.

 **ПРЕДУПРЕЖДЕНИЕ**

Обозначает потенциальную опасность, которая может привести к серьезным травмам или смерти.

 **ВНИМАНИЕ**

Обозначает опасность, которая может привести к незначительным травмам.

Для классификации и описания типов инструкций, которым необходимо следовать, используются следующие символы.

 Этот символ используется для предупреждения пользователей о конкретном способе эксплуатации, который запрещено применять.

 Этот символ используется для предупреждения пользователей о конкретной процедуре, которой необходимо следовать для безопасной эксплуатации прибора.

## ПРЕДУПРЕЖДЕНИЕ

### ► Предотвращение проблем с кожей и здоровьем

 Лица, использующие имплантированные медицинские приборы, такие как кардиостимулятор, не должны касаться данным устройством кожи в месте имплантации электронного медицинского прибора.  
- Это может привести к несчастному случаю или заболеванию.

 **Не используйте во время беременности или менструации.**  
- Это может привести к проблемам с кожей вследствие неустойчивого гормонального баланса.

 **Не используйте на татуировках.**  
- Это может привести к образованию ожоговых рубцов вследствие ожогов, покраснению кожи или появлению сыпи.

 **Не светите прямо в глаза.**  
- Это может привести к повреждению глаз.

 **Используйте только для подмышечных впадин, рук, ног или зоны бикини.**  
- Невыполнение этого требования может привести к ожогам, покраснению кожи или появлению сыпи.

### ► Питание

 **Не подключайте и не отключайте адаптер от бытовой розетки мокрыми руками.**  
- Это может привести к поражению электрическим током или травме.

# ПРЕДУПРЕЖДЕНИЕ

Запрещается повреждать или изменять, сильно гнуть, тянуть или крутить сетевой шнур. Кроме того, не ставьте ничего тяжелого на сетевой шнур и не передавливайте его. Не погружайте адаптер переменного тока в воду и никогда не мойте его водой.

 Не располагайте адаптер переменного тока в помещениях с высокой влажностью, а также в непосредственной близости от воды.

Никогда не используйте прибор, если адаптер переменного тока поврежден или если сетевая вилка слишком свободно входит в бытовую розетку.

- Это может привести к поражению электрическим током или пожару вследствие короткого замыкания.

Не используйте ничего, кроме прилагаемого адаптера переменного тока. Кроме того, не заряжайте какие-либо другие приборы с помощью прилагаемого адаптера переменного тока.

 - Это может привести к ожогам или пожару вследствие короткого замыкания.

Не используйте в случае превышения номинальной нагрузки в бытовой розетке или электропроводке.

 - Превышение номинальной нагрузки при подключении слишком большого количества штепселей в одну бытовую розетку может привести к пожару из-за перегрева.

Обязательно убедитесь в том, что прибор работает от источника электропитания, соответствующего его номинальному напряжению, указанному на адаптере переменного тока.

 Полностью вставьте адаптер или разъем для подключения питания к прибору.

- Невыполнение этого требования может привести к пожару или поражению электрическим током.

Всегда отключайте адаптер от бытовой розетки при чистке.

 - Невыполнение этого требования может привести к поражению электрическим током или травмам.

Регулярно очищайте сетевую вилку и разъем для подключения питания к прибору с целью предотвращения накопления пыли.

 - Невыполнение этого требования может привести к возгоранию из-за повреждения изоляции из-за влажности. Отключите адаптер и протрите сухой тряпкой.

## ► Данное изделие

 Данный продукт оснащен встроенной аккумуляторной батареей. Не подвергайте воздействию огня или высоких температур. Запрещается заряжать, использовать или оставлять при высоких температурах.

- Это может привести к перегреву, воспламенению или взрыву.

 Не храните в местах, доступных для детей. Не позволяйте им пользоваться прибором.

- Это может привести к несчастному случаю или травме.

Не вносите изменений и не ремонтируйте.

 - Это может привести к пожару, поражению электрическим током или травме.

Обратитесь в авторизованный сервисный центр для ремонта (замены батареи и т.д.).

# ПРЕДУПРЕЖДЕНИЕ

Никогда не разбирайте прибор, за исключением случаев, когда он подвергается утилизации.



- Это может привести к пожару, поражению электрическим током или травме.

Не храните прибор в ванной комнате или месте с высоким уровнем влажности. Также не оставляйте в таких местах, где на прибор может попасть вода (например, на туалетном столике).



- Это может привести к поражению электрическим током или пожару.

Не погружайте прибор в воду и не мойте его водой.



- Это может привести к поражению электрическим током или пожару вследствие короткого замыкания.

**Берегите прибор от попадания влаги.**

► В случае неправильной работы или неисправности

Немедленно прекратите использование и отключите адаптер, если возник сбой или какие-либо неисправности.

- Использование его в таких условиях может привести к пожару, поражению электрическим током или травме.

<Причины сбоев и неисправностей>



- Корпус, адаптер или сетевой шнур деформирован или чрезмерно горячий.
- Корпус, адаптер или сетевой шнур пахнет гарью.
- Возникает необычный звук, исходящий от корпуса, адаптера или сетевого шнура во время работы или зарядки.
- Обратитесь за проверкой или ремонтом в авторизованный сервисный центр.

► Также соблюдайте следующие меры предосторожности

Не снимайте ламповый картридж, если только не требуется замена.

Во время замены лампового картриджа не касайтесь области .



- Это может привести к поражению электрическим током или пожару вследствие короткого замыкания.



Этот прибор не предназначен для использования людьми (включая детей) с ограниченными физическими, сенсорными или умственными способностями или лицами без соответствующих



знаний и опыта. Использование прибора такими людьми допускается только под наблюдением лица, отвечающего за их безопасность.

Необходимо следить, чтобы дети не играли с прибором.

- Невыполнение этого требования может привести к повреждению или травмам.

Шнур электропитания не может быть заменен. Если шнур электропитания поврежден, адаптер переменного тока следует выбросить.



- Невыполнение этого требования может привести к повреждению или травмам.

# ВНИМАНИЕ

## ► Защита кожи

Следующие лица не должны использовать этот прибор:

- Страдающие дерматитом
- Страдающие атопическим дерматитом или сыпью и другими кожными заболеваниями
- Страдающие аллергическим диатезом или с чувствительной кожей, которая легко раздражается от косметики, одежды, металлов и т.д.
- С кожей, чувствительной к воздействию солнечного света

Не используйте на следующих участках тела:

- На загорелой коже
- На темно-коричневых или черных участках кожи, таких как родинки (См. лист "Возможные цвета волос и кожи".)
- На струпьях, травмах, сыпи, синяках, бородавках, прыщах, раке кожи, стригущем лишае (дерматомикозе), фолликулите, раздраженной коже, укусах насекомых и т.д.
- На лице и половых органах
- На ангиоме
- На участках, где применялась косметическая хирургия

Не используйте в следующих случаях:

- Если вы плохо себя чувствуете или чувствуете, что что-то не так с вашей кожей или телом

Не используйте повторно на одном участке, и не используйте функцию фотозащиты больше 3-х раз в неделю.

- Это может привести к травмам кожи, воспалению, кровотечению, усилению боли или другим проблемам, либо к ухудшению имеющихся симптомов.

 Не используйте треснувшие ламповые картриджи.

- Это может привести к травме кожи.

 Не снимайте рамку, если только не требуется чистка или замена лампового картриджа.

- Это может привести к травме кожи или пальцев.

 Допускается использование только лицами старше 18 лет.

- Невыполнение этого требования может привести к травме или воспалению кожи, кровотечению или усилению боли.

 Прежде чем использовать, убедитесь, что на рамке и окне излучателя нет деформаций, трещин или повреждений.

- Невыполнение этого требования может привести к травмам кожи.

Лица, принимающие медицинские препараты, должны проконсультироваться с дерматологом.



- В зависимости от типа принимаемого медицинского препарата кожа может быть чувствительна к стимуляции светом, что может привести к проблемам с кожей.

В случае воспаления (например, при покраснении кожи) прекратите пользоваться прибором, и обратитесь к дерматологу, если через 2 дня воспаление не проходит.



- Невыполнение этого требования может привести к ухудшению симптомов.

## ► Питание

Не допускайте, чтобы мусор прилипал к сетевой вилке или разъему для подключения питания к прибору.



- Это может привести к поражению электрическим током или пожару вследствие короткого замыкания.

Не наматывайте сетевой шнур вокруг адаптера во время хранения.



- Это может привести к излому шнура под нагрузкой, и, как следствие, к пожару по причине короткого замыкания.

## ВНИМАНИЕ

 При отключении адаптера или разъема для подключения питания к прибору держитесь за них, а не за сетевой шнур.

- Отключение, держась за сетевой шнур, может привести к поражению электрическим током или травме.

**Отключите адаптер от бытовой розетки, когда прибор не заряжается.**

 - Невыполнение этого требования может привести к поражению электрическим током или пожару из-за утечки тока в результате износа изоляции.

### ► Данное изделие

 Не используйте на коже, смоченной водой, лосьоном, кремом для бритья или другими продуктами.

- Это может привести к поражению электрическим током или неисправности.

 Не роняйте и не подвергайте ударам.

- Это может привести к травмам.

 Не снимайте рамку сразу после использования функции фотозащелки.

- Это может привести к ожогам, поскольку окно излучателя сильно нагревается.

### ► Соблюдайте следующие меры предосторожности

 Не используйте на одежде или волосах на голове.

- Это может привести к ожогам или обесцвечиванию.

## ► Утилизация аккумулятора

## ОПАСНОСТЬ

Аккумулятор предназначен исключительно для использования с этим прибором. Не используйте аккумулятор с другими устройствами.

Не заряжайте аккумулятор после того, как он был вынут из устройства.

• Не бросайте в огонь и не нагревайте.

• Не ударяйте, не разбирайте, не модифицируйте и не прокалывайте.

 • Не позволяйте положительным и отрицательным клеммам аккумулятора входить в контакт друг с другом через металлические предметы.

• Не переносите и не храните аккумулятор вместе с металлическими украшениями, такими как цепочки, заколки.

• Не заряжайте, не используйте и не оставляйте аккумулятор там, где он будет подвергаться воздействию высоких температур, например, под прямыми солнечными лучами или вблизи других источников тепла.

• Никогда не нарушайте изоляцию аккумулятора.

- Это может привести к перегреву, воспламенению или взрыву.

## ПРЕДУПРЕЖДЕНИЕ

После снятия аккумулятора держите его в месте, недоступном для детей.

 - Аккумулятор может нанести вред организму при случайном проглатывании.

Если это произошло, немедленно обратитесь к врачу.

# ⚠ ПРЕДУПРЕЖДЕНИЕ

При протечке аккумуляторной жидкости соблюдайте следующие процедуры. Не прикасайтесь к аккумулятору голыми руками.

- Аккумуляторная жидкость может привести к слепоте при попадании в глаза.

- Не трите глаза. Немедленно промойте чистой водой и обратитесь к врачу.

- При попадании на кожу или одежду аккумуляторная жидкость может вызвать воспаления или травмы.

Тщательно смойте ее чистой водой и обратитесь к врачу.

## Использование по назначению

- Используйте функцию фотоэпиляции только после удаления лишних волос.

Обработка импульсами без удаления волос может привести к застреванию волос в защитной крышке или окне излучателя, что не позволит убрать грязь. Перед использованием вытрите воду или пот с обрабатываемого участка и уберите прилипшие к коже волосы.

- Не используйте для чистки прибора растворитель, бензин, спирт и т.д. Это может привести к поломке, растрескиванию или обесцвечиванию корпуса. Протирайте сухой тканью.
- Не оставляйте прибор в местах с высокой температурой. Это может привести к неисправности.

## Описание

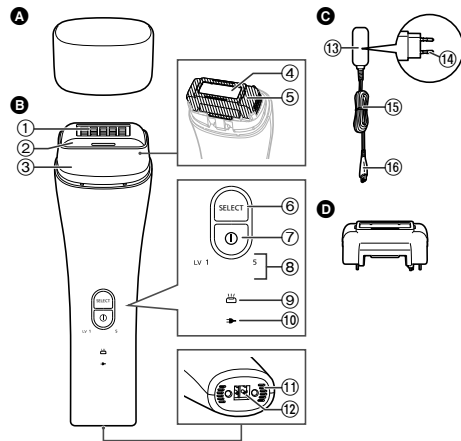

### А Крышечка

### Б Корпус

- 1 Защитная крышка (деталь с сеточкой)
- 2 Переключатель излучения
- 3 Рамка
- 4 Окно излучателя
- 5 Ламповый картридж
- 6 Переключатель выбора уровня (мигает)
- 7 Переключатель питания (мигает) (См. стр. 30 и 32.)
- 8 Индикатор уровня (синий)
- 9 Индикатор подтверждения картриджа (красный) (См. стр. 32.)

- 10 Индикатор зарядки/уведомления (красный) (См. стр. 32.)

- 11 Вентиляционное отверстие
- 12 Гнездо для подключения зарядного устройства

### С Адаптер переменного тока (RE7-87)

- 13 Адаптер
- 14 Сетевая вилка
- 15 Сетевой шнур
- 16 Разъем для подключения питания к прибору

Принадлежность

### Д Ламповый картридж (x1)

## Обрабатываемые участки

Данный прибор можно использовать на участках тела, обозначенных .



Подмышечные впадины

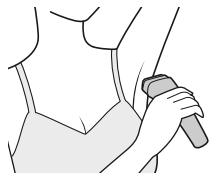

Руки



Ноги



Зона бикини\*

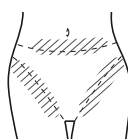

\* Прежде чем приступить к обработке зоны бикини, оденьте купальник, нижнее белье и т.п., чтобы определиться с обрабатываемым участком.

## Инструкции по частоте и продолжительности обработки

### Частота обработки

#### Ноги/Руки

Используйте раз в 2 недели первые 2 месяца.

Используйте раз в 4 недели с 3-го месяца.

#### Подмышечные впадины/Зона бикини

Используйте раз в неделю первые 2 месяца.

Используйте раз в 2 недели с 3-го месяца.

### Инструкции по времени обработки



Ноги	Приблизительно 10 минут за один сеанс для обеих ног (приблизительно 190 импульсов)
Руки	Приблизительно 5 минут за один сеанс для обеих рук (приблизительно 90 импульсов)
Подмышечные впадины	Приблизительно 2 минуты за один сеанс для обеих подмышечных впадин (приблизительно 30 импульсов)
Зона бикини	Приблизительно 2 минуты за один сеанс (приблизительно 30 импульсов)

- Не используйте повторно на одном участке, и не используйте функцию фотозпиляции больше 3-х раз в неделю. Постарайтесь использовать прибор максимум до 2-х раз в неделю, даже если удаление волос пока не требуется. (Эффективность обработки зависит от участка тела и телосложения.)
- Если прибор некоторое время не использовался, продолжайте использовать с той же частотой, что и в первые 2 месяца.
- Длительность обработки зависит от места роста и количества волос, обрабатываемого участка и способа использования прибора.
- Сначала удалите на обрабатываемом участке все лишние волосы. Используйте отдельную бритву или электробритву.

- Данный прибор не обеспечивает перманентную эпиляцию. В случае прекращения использования прибора лишние волосы со временем отрастут.

## Зарядка

- 1** Надежно вставьте разъем для подключения питания к прибору в гнездо для подключения зарядного устройства в нижней части корпуса.
- 2** Надежно подключите адаптер к электрической розетке.
- 3** Убедитесь, что индикатор зарядки/уведомления горит.

В процессе зарядки	После завершения зарядки
	
Загорится красный индикатор.	Красный индикатор гаснет.

- Время зарядки может отличаться, если прибор используется впервые или не использовался больше полугода или дольше. Индикатор на корпусе может не светиться в течение нескольких минут после начала зарядки, но он загорится, если зарядка продолжится.
- Зарядка занимает около 3 часов.
- Время зарядки может отличаться в зависимости от зарядной емкости.

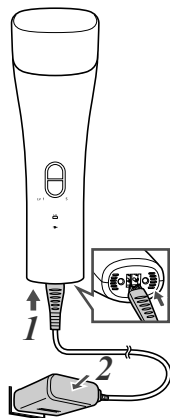

<Проверка завершения зарядки>

Нажмите переключатель питания при подключенном адаптере переменного тока. Индикатор зарядки/уведомления загорается и приблизительно через 5 секунд гаснет.

## 4 Выключите адаптер из электрической розетки и отсоедините разъем для подключения питания к прибору от корпуса.

- (в целях безопасности и для уменьшения энергопотребления)
- Зарядка в течение 3 часов или дольше не нанесет вреда корпусу.
  - Полной зарядки прибора хватает на излучение приблизительно 600 импульсов.
  - Количество импульсов зависит от температуры воздуха и способа использования прибора.

### Примечания

- Рекомендованная температура воздуха во время зарядки составляет 15 °C - 35 °C. Если температура воздуха не соответствует рекомендованной, зарядка может быть невозможна.
- Зарядка прибора после каждого использования не влияет на срок службы аккумулятора.
- Если во время зарядки из радиоприемников и других устройств доносится шум помех, заряжайте прибор от другой электрической розетки.

## Перед началом эксплуатации

- Не используйте прибор в темном помещении. Это может привести к временному раздражению глаз.
- Сначала удалите на обрабатываемом участке все лишние волосы.
- Перед использованием вытрите воду или пот с обрабатываемого участка и уберите прилипшие к коже волосы. Иначе это сделает невозможным удаление грязи с защитной крышки или окна излучателя.

## При первом использовании прибора

Убедитесь, что уровень мощности подходит вашей коже.

Установите уровень мощности 1 (LV1) и обработайте участок одним импульсом.

Через 2 дня ↓ Если кожа в порядке

Установите уровень мощности 1 (LV1) и начните обрабатывать требуемый участок.

- Инструкции по частоте и продолжительности обработки (См. стр. 28.)

Через 2 недели\* ↓ Если кожа в порядке  
\*Для подмышечных впадин и зоны бикини: через 1 неделю

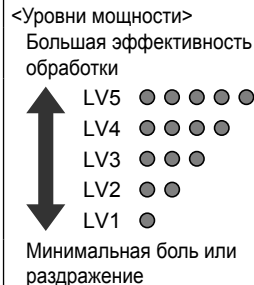

Если требуется увеличить уровень мощности, обработайте участок одним импульсом, после чего в течение приблизительно 2-х дней следите за состоянием кожи. Повышайте мощность излучения на один шаг за раз.

- Если через 2 дня или больше наблюдается сильная боль или покраснение, прекратите пользоваться прибором и обратитесь к дерматологу.



## Использование

- Питание не включается даже после нажатия выключателя и после подключения адаптера переменного тока к корпусу.
- Рекомендованная температура воздуха во время работы составляет 5 °С – 35 °С. Если температура выходит за пределы рекомендованной, прибор может не работать.

- 1 Снимите крышечку.**
- 2 Нажмите и удерживайте (приблизительно 3 секунды) , чтобы включить питание.**
  - Если прибор не используется приблизительно 1 минуту, питание автоматически выключается.
- 3 Нажмите , чтобы выбрать уровень мощности.**
  - При включении питания выбран уровень 1.
  - Уровень переключается циклически в последовательности 1 → 2 → 3 → 4 → 5 → 1 при нажатии переключателя выбора уровня.
  - Индикатор уровня мигает, а затем включается. (Раздается звуковой сигнал готовности к импульсу.)

#### 4 После того как загорится индикатор уровня, прижмите защитную крышку к коже и держите до излучения импульса.

После того как прибор подаст звуковой сигнал, прижмите головку перпендикулярно к коже.

- Прежде чем использовать прибор убедитесь, что поблизости нет других людей.
- Инструкции по фотоэпиляции (См. на этой стр.)
- После того как прибор подаст звуковой сигнал, подготовка к импульсу завершена.

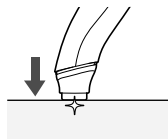

#### 5 Нажмите , чтобы выключить питание.

### Инструкции по надлежащей фотоэпиляции

#### Инструкция 1

Прижмите защитную крышку перпендикулярно к коже и держите ее в таком положении.

Из окна излучателя не будут излучаться импульсы, если прибор не прижат к коже перпендикулярно.

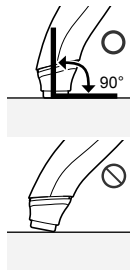

#### Инструкция 2

Размер защитной крышки (деталь с сеточкой) служит ориентиром для определения области фотоэпиляции при каждом импульсе.

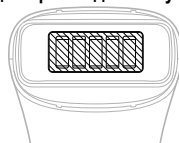

 : Область фотоэпиляции при каждом импульсе

- После того как прибор подаст звуковой сигнал, подготовка к импульсу завершена.

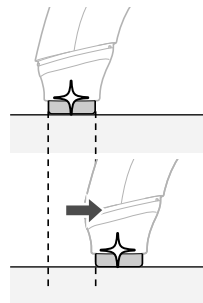

#### Серия импульсов

После одного импульса переместите прибор к следующему участку, удерживая прибор прижатым к коже. Допускается излучение до 10 импульсов с интервалом приблизительно 3 секунды.

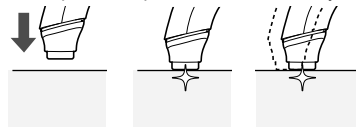

- После 10 импульсов окно излучателя перестанет излучать импульсы. Уберите прибор от кожи и повторите.
- Не используйте прибор повторно на одном участке.

## Для здоровой кожи

После фотоэпиляции рекомендуется следующий уход для кожи.

1. Охладите кожу при помощи полотенца, смоченного в ледяной воде.



2. Увлажните кожу при помощи лосьона и т.п.



## Индикаторы

### ► Обычная индикация

	<p>Индикатор уровня (синий) мигает (один раз в секунду). На изображении слева выбран 5 уровень.</p> <p>Выполняется подготовка к импульсу.</p>
	<p>Индикатор уровня (синий) горит. На изображении слева выбран 5 уровень.</p> <p>Устройство готово к излучению импульса.</p>

### ► Меньше 1 000 импульсов до замены лампового картриджа

<p>LV 1      5</p>	<p>Индикатор подтверждения картриджа (красный) горит.</p> <p>До замены лампового картриджа осталось меньше 1 000 импульсов.</p> <p>Подготовьте новый ламповый картридж. (См. стр. 34.)</p>
--------------------	--



### ► Замена лампового картриджа

<p>LV 1      5</p>	<p>Индикатор подтверждения картриджа (красный) мигает (один раз в секунду) и через 5 секунд выключается питание.</p> <p>Если требуется замена лампового картриджа, функция фотоэпиляции не работает.</p> <p>Замените ламповый картридж. (См. стр. 34.)</p>
--------------------	--

### ► Уведомление о зарядке

<p>LV 1      5</p>	<p>Индикатор зарядки/уведомления (красный) мигает (один раз в секунду).</p> <p>Низкий заряд аккумулятора.</p> <p>Рекомендуется выполнить зарядку.</p>
--------------------	---

## ► Отображение неисправности

<p>LV 1 5</p> 	<p><b>[Проблемы с зарядкой]</b> Индикатор зарядки/уведомления (красный) быстро мигает (два раза в секунду).</p> <p>Рекомендованная температура воздуха во время зарядки составляет 15 °С - 35 °С. Проверьте температуру воздуха в помещении, где выполняется зарядка прибора, и повторите зарядку.</p>
<p>LV 1 5</p> 	<p><b>[Картридж]</b> Индикатор подтверждения картриджа (красный) быстро мигает (два раза в секунду), прибор подает несколько звуковых сигналов и через 5 секунд выключается питание.</p> <p>Ламповый картридж вставлен неправильно. Установите ламповый картридж правильно, убедившись, что прибор выключен. (См. стр. 34.)</p>
<p>LV 1 5</p> 	<p><b>[Другие неисправности]</b> Индикатор уровня (синий), индикатор подтверждения картриджа (красный) и индикатор зарядки/уведомления (красный) мигают одновременно (один раз в секунду), прибор подает два звуковых сигнала и через 5 секунд выключается питание.</p> <p>Рекомендованная температура воздуха во время работы составляет 5 °С - 35 °С. Проверьте температуру воздуха в помещении, где будет использоваться прибор, и включите его снова. (Прибор может не сразу адаптироваться к температуре воздуха после смены места.) Если проблема повторяется, обратитесь в авторизованный сервисный центр.</p>

## Очистка

Прежде чем чистить, обязательно выключите питание и подождите 2-3 минуты.

### ► Окно излучателя/Рамка

Почистите защитную крышку или окно излучателя от обрезков волос. Невыполнение этого требования может усложнить уборку грязи и ослабить свет излучателя.

1. Снимите рамку.

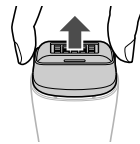

2. Тщательно вытрите грязь сухой тканью.

Окно излучателя

Рамка/Защитная крышка



3. Установите рамку.  
Вставьте до щелчка.

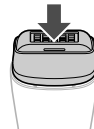

## Замена лампового картриджа

Заменять ламповый картридж рекомендуется приблизительно каждые 2 года, если прибор используется с рекомендованной частотой и продолжительностью.

Срок службы лампового картриджа составляет приблизительно 20 000 импульсов.

### Уведомление о необходимости замены

Индикатор подтверждения картриджа (красный) загорается при включении питания, если до окончания срока службы картриджа осталось меньше 1 000 импульсов.

Индикатор подтверждения картриджа (красный) мигает при включении питания, если настало время замены лампового картриджа. (См. стр. 32.)

### Замена и сброс лампового картриджа

1. Нажмите , чтобы выключить питание.

2. Снимите ламповый картридж.

① Снимите рамку.

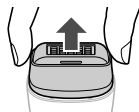

② Чтобы снять, потяните прямо в направлении стрелки.



• Не используйте ранее использованный ламповый картридж. (Это может привести к повреждению лампового картриджа.)

3. Установите новый ламповый картридж.

① Вставляйте его прямо в направлении стрелки.

• Вставьте плотно до упора.

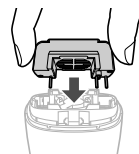

② Установите рамку.

Вставьте до щелчка.

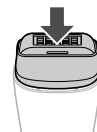

4. Нажмите и удерживайте (приблизительно 3 секунды)  до звукового сигнала, чтобы выполнить сброс прибора.

• Замена считается выполненной, если индикатор подтверждения картриджа (красный) мигнет два раза и раздастся звуковой сигнал.

• Питание не включится, если не будет выполнен сброс.

### Примечания

• Всегда выполняйте сброс прибора сразу после замены лампового картриджа. (Сброс прибора выполнить не удастся, если после замены лампового картриджа прошло слишком много времени.)

• Если не удается выполнить операцию сброса, снова зарядите прибор, повторно установите ламповый картридж и выполните сброс прибора.

### ► Запасные детали

Запасные детали можно приобрести у дилера или в сервисном центре.

Запасной ламповый картридж	WES2W13
----------------------------	---------

## Вопросы и ответы

Вопрос	Ответ
Свет какого типа излучается из окна излучателя?	▶ Мгновенная вспышка ксеноновой лампы.
Почему этим прибором могут пользоваться только лица, старше 18 лет?	▶ Это связано с неустойчивым гормональным балансом при взрослении и высокой чувствительностью кожи.
Можно ли использовать прибор на других участках, кроме подмышечных впадин, рук, ног и зоны бикини?	▶ Используйте прибор только на подмышечных впадинах, руках, ногах и зоне бикини (не используйте прибор на лице или других участках).
Можно ли использовать прибор каждый день?	▶ Использовать прибор каждый день на одном участке не рекомендуется. Соблюдайте инструкции по частоте и продолжительности обработки. (См. стр. 28.)
Почему после импульса чувствуется запах гари?	▶ Это связано с воздействием тепла, излучаемого во время импульса, на оставшиеся волосы, и не является следствием неисправности. Удаляйте волосы, если они отросли слишком сильно. Также удаляйте с кожи обрезки волос.
Свет, излучаемый при использовании прибора, кажется очень ярким. Это нормально?	▶ Прижимайте переключатель излучения вплотную к коже. (См. стр. 31.) ▶ Если свет все еще мешает, воспользуйтесь солнцезащитными очками или другими средствами защиты глаз.

Вопрос	Ответ
Свет, излучаемый при использовании прибора, кажется горячим. Это нормально?	▶ Ощущения разнятся в зависимости от человека, но если на коже остались волосы, то температура может казаться более высокой. Сбривайте волосы, прежде чем обрабатывать участок импульсом.
При использовании прибора обработанная кожа краснеет. Это нормально?	▶ В зависимости от телосложения и состояния здоровья человека, использующего прибор, обработанная кожа может временно покраснеть или болеть. Немедленно прекратите пользоваться прибором, после чего охладите и увлажните кожу.
После использования боль и покраснение не проходят, это нормально?	▶ Если в течение 2-х дней симптомы проходят, продолжайте пользоваться прибором на таком уровне, чтобы эти симптомы не появлялись. Если после 2-х дней симптомы не проходят, обращайтесь к дерматологу. (См. стр. 30.)
Не удается счистить грязь с защитной крышки.	▶ Если грязь остается даже после очистки, свет ослабевает и защитную крышку следует заменить. Обратитесь для ремонта в магазин, где был приобретен данный прибор, или в авторизованный сервисный центр Panasonic. (Запасная деталь: WESWH81P3107)

Вопрос	Ответ
Мигает ли индикатор подтверждения картриджа при нажатии переключателя выбора уровня?	Индикатор подтверждения картриджа мигает при установке/снятии лампового картриджа, но это не является неисправностью. Выполните сброс прибора в случае замены лампового картриджа. (См. стр. 34.)

## Устранение неисправностей

Проблема	Действия
Из окна излучателя не излучаются импульсы.	<ul style="list-style-type: none"> <li>Убедитесь, что индикатор уровня (синий) перестал мигать и горит постоянно.</li> <li>Прижмите переключатель излучения перпендикулярно к коже до подачи импульса. (См. стр. 31.)</li> <li>После излучения серии из 10 импульсов временно уберите прибор от кожи.</li> <li>Если мигает индикатор подтверждения картриджа (красный), требуется замена лампового картриджа. Замените на новый ламповый картридж. (См. стр. 34.)</li> </ul>
	<ul style="list-style-type: none"> <li>Подготовка к импульсу может занимать больше времени для предотвращения перегрева корпуса.</li> </ul>
	<ul style="list-style-type: none"> <li>Рекомендованная температура воздуха во время работы составляет 5 °C – 35 °C. Если температура выходит за пределы рекомендованной, прибор может не работать. (См. стр. 33.)</li> </ul>
Подготовка к импульсу занимает много времени.	
Питание выключилось, после того как мигнули все индикаторы и прибор подал два звуковых сигнала.	

Проблема	Действия
Питание выключилось, после того как индикатор подтверждения картриджа (красный) быстро замигал (два раза в секунду) и прибор подал несколько звуковых сигналов.	<ul style="list-style-type: none"> <li>Ламповый картридж вставлен неправильно.</li> <li>Установите ламповый картридж правильным образом. (См. стр. 34.)</li> </ul>
Питание выключилось, после того как мигнул индикатор подтверждения картриджа (красный).	<ul style="list-style-type: none"> <li>Срок службы лампового картриджа закончился.</li> <li>Замените на новый ламповый картридж. (См. стр. 34.)</li> </ul>
Индикатор подтверждения картриджа (красный) горит.	<ul style="list-style-type: none"> <li>Срок службы лампового картриджа скоро закончится.</li> <li>Подготовьте новый ламповый картридж. (См. стр. 34.)</li> </ul>
Во время работы выключилось питание.	<ul style="list-style-type: none"> <li>В целях безопасности питание прибора автоматически выключается, если он не используется приблизительно 1 минуту после включения. Снова включите питание.</li> </ul>
После зарядки прибор можно использовать только несколько раз.	<ul style="list-style-type: none"> <li>Срок службы аккумулятора закончился. (См. стр. 37.)</li> </ul>
После нажатия переключателя питания прибор не включается.	<ul style="list-style-type: none"> <li>Для включения питания нажмите и удерживайте переключатель питания (приблизительно 3 секунды).</li> <li>Зарядите прибор. (См. стр. 29.)</li> </ul>

Если проблему решить не удастся, обратитесь в магазин, где был приобретен данный прибор, или в авторизованный сервисный центр Panasonic для ремонта.

## Срок службы батареи

Приблизительно 3 года.

Если время работы оказывается очень коротким даже после полной зарядки, срок службы аккумулятора закончился.

(Срок службы аккумулятора зависит от условий использования и хранения.)

Аккумулятор данного прибора не предназначен для самостоятельной замены пользователем. Замена аккумулятора должна выполняться в авторизованном сервисном центре.

## Извлечение встроенных аккумуляторов

**Перед утилизацией прибора удалите из него аккумуляторы.**

Пожалуйста, проследите за тем, чтобы утилизация батарей была выполнена в официальном пункте приема, при наличии такового в вашем городе.

Данный рисунок предназначен для использования только при утилизации прибора, а не для ремонта. Если вы разберете прибор самостоятельно, это может привести к неисправности.

- Отсоедините прибор от адаптера переменного тока.
- Если прибор включается и излучает свет, используйте до полной разрядки аккумулятора.
- Подождите не меньше 10 минут после выключения питания, и только потом разбирайте прибор.
- Выполните шаги с ① по ⑥, приподнимите и удалите батарею.
- Избегайте короткого замыкания между положительной и отрицательной клеммами извлеченного аккумулятора, изолируя клеммы при помощи клейкой ленты.

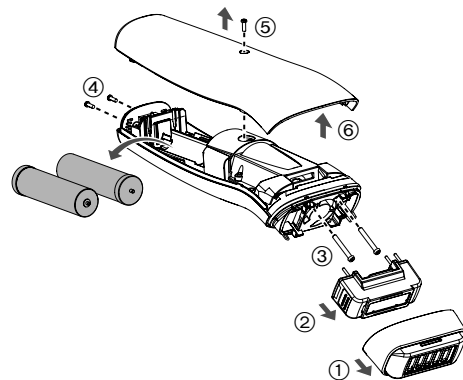

### Рекомендации по охране окружающей среды и переработке отходов

Данный прибор содержит литий-ионный аккумулятор.

Пожалуйста, проследите за тем, чтобы утилизация аккумуляторов была выполнена в официальном пункте приема, при наличии такового в вашей стране.

### Технические характеристики

Питание	См. табличку номиналов на адаптере сети переменного тока. (автоматическое преобразование напряжения)
Время зарядки	Прибл. 3 часа

Данное устройство предназначено только для домашнего использования.

Установленный производителем в порядке п. 2 ст. 5  
Федерального Закона РФ "О защите прав потребителей" срок  
службы для данного изделия равен 7 годам с даты  
производства при условии, что изделие используется в строгом  
соответствии с настоящей инструкцией по эксплуатации  
и применимыми техническими стандартами.



**Панасоник Корпорэйшн**

1006, Кадома, Осака 571-8501, Япония

Сделано в Японии

Примечание:

Дата изготовления устройства (год, месяц, день) указана в  
виде номера на изделии и адаптере переменного тока.

Номер: X XX XX

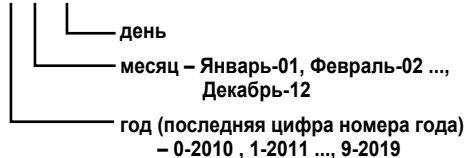







Panasonic Corporation  
<http://www.panasonic.com>  
© Panasonic Corporation 2015