

**Panasonic®**

Копир для бумаги

**FP-7713/7715**

Дополнительные принадлежности для FP-7715  
Консоль подачи бумаги (FA-DS16)  
Автоподатчик оригиналов (FA-A502)

**Инструкция по эксплуатации**

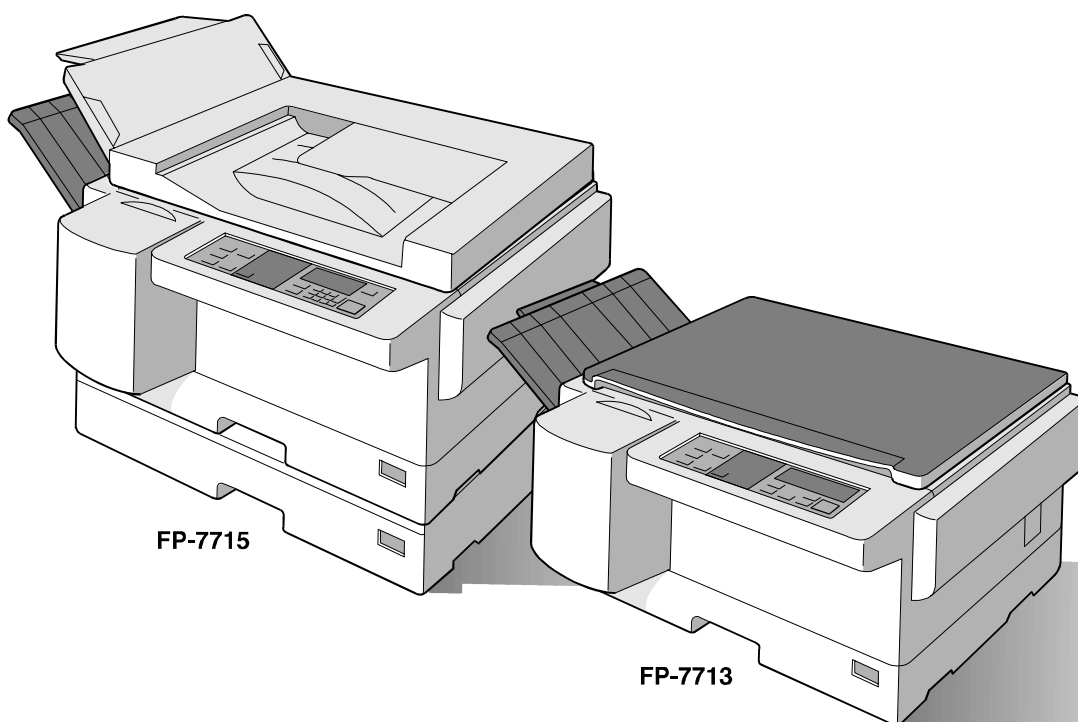

FP-7715

FP-7713

Прежде чем приступить к работе с копировальным аппаратом, внимательно ознакомьтесь с данной инструкцией

FP-7713/7715 с принадлежностями  
(См. стр. 4)

Русский язык

Содержание

Перед началом работы

Выполнение копий



Технические характеристики

Техническое обслуживание

# Изготовление копий

## ■ Полномасштабное копирование

100%

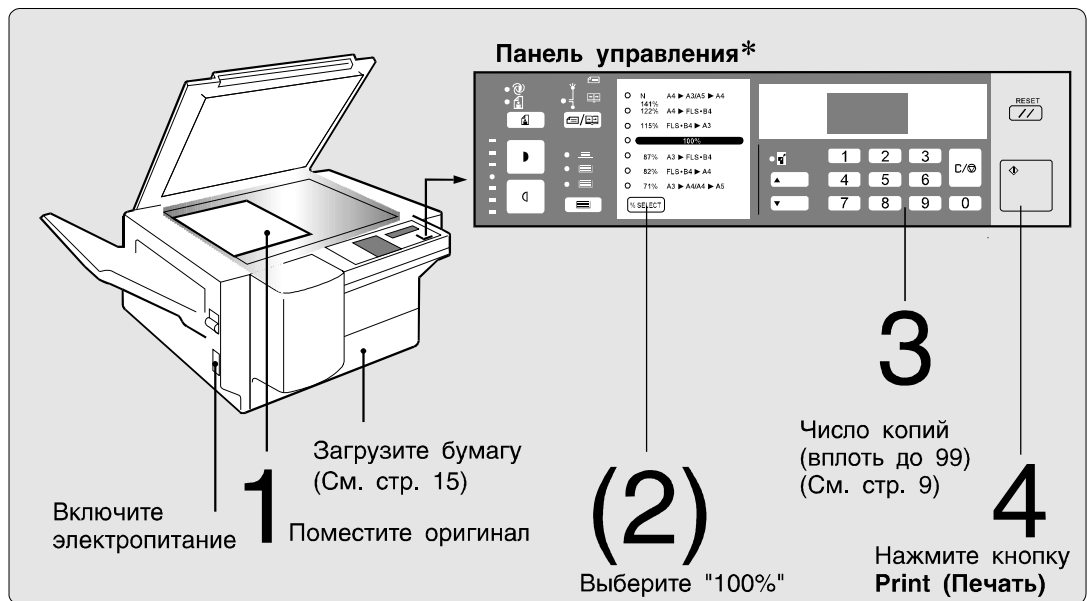

\* ЗАМЕЧАНИЕ: В этом руководстве описана работа панели управления модели FP-7715. Различия между панелями управления моделей FP-7715 и FP-7713 указаны на страницах 8 и 9.

## ■ Расположение оригинала

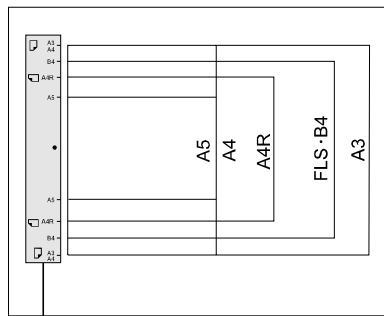

### Указатель оригинала

- Поместите оригинал напротив указателя

- Лицевой стороной на оригиналодержатель.
- Если оригинал расположить на стекле оригиналодержателя неправильно, часть изображения на копии может оказаться утерянной.
- При копировании на бланке располагайте листы в отводном лотке лицевой стороной вниз

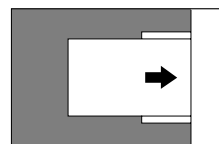

Копируемой стороной вниз

- См. стр. 19 для работы с автоподатчиком оригиналов



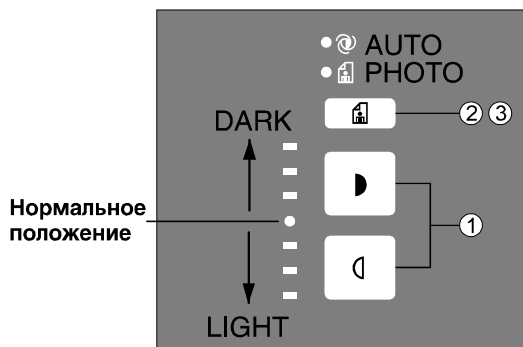

## ■ Выбор времени экспозиции:













- 1 Чтобы откопировать оригинал с темным или цветным фоном, нажмите кнопку LIGHT (СВЕТЛО), при копировании светлых оригиналов нажмите кнопку DARK (ТЕМНО).
- 2 При копировании фотографий и полутоновых изображений выберите кнопку выбора AUTO/PHOTO (АВТО/ФОТО).
- 3 При выборе автоматического режима нажмите кнопку @ AUTO/PHOTO (АВТО/ФОТО) для копирования с автоматическим управлением экспозицией.

## Условные обозначения/Символьная маркировка

### ■ Условные обозначения

	<b>Уменьшение или увеличение</b>	(См. стр. 10)	При копировании с предустановленным масштабом
	<b>Масштабирование</b>	(См. стр. 11)	При копировании с произвольным масштабом в процентах (%)
	<b>Копирование 2-х страниц</b>	(См. стр. 12)	Страницы на развороте (книги или журнала) копируются на отдельные листы.
	<b>Засветка</b>	(См. стр. 13)	Имеется возможность сделать светлыми темные части копии при копировании с открытой крышкой автоподатчика оригиналов

### ■ Символьная маркировка

	<b>Ждите</b>		Подождите, пока копировальный аппарат прогревается.
	<b>Добавьте бумаги</b>		<ol style="list-style-type: none"><li>① Добавьте бумаги, если в лотке для бумаги или в боковом лотке кончилась бумага (См. стр. 14 и 15).</li><li>② При использовании автоподатчика оригиналов: если в лотке для бумаги находится бумага иного размера, используйте боковой лоток (См. стр.14).</li></ol>
	<b>Добавьте тонера</b>		Добавьте тонер в аппарат, затем нажмите любую кнопку на панели управления. (См. стр. 17).
	<b>Замятие бумаги</b>		Удалите замятые листы бумаги. (См. стр. 18 и 20)
	<b>Автоподатчик документов (приобретается отдельно)</b>		
	<b>Обратитесь в сервисную службу</b>		Загорается, когда наступает время технического обслуживания.

## Дополнительные принадлежности/функции

### ■ Дополнительные принадлежности

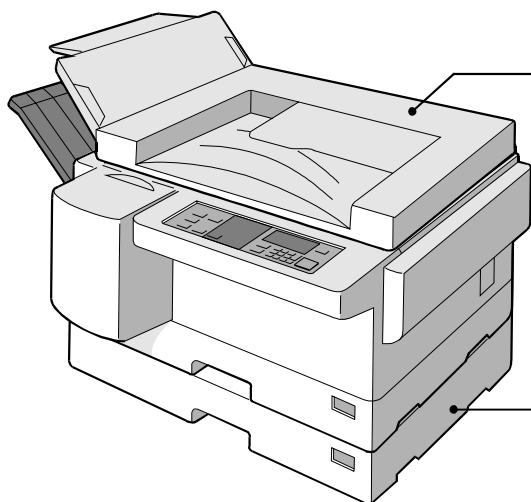

#### Автоподатчик оригиналов

(FA-A502/FP-7715)

- Для автоматической подачи оригиналов.

#### Консоль подачи бумаги

(FA-DS16/FP-7715)

- Для увеличения емкости источника бумаги

### ■ Режим экономии электроэнергии

Модели FP-7713 и FP-7715 имеют функцию, позволяющую экономить электроэнергию, когда аппарат не используется.

	Потребление электроэнергии	Время нагрева
Нормальная работа	Приблизительно 100 Вт ч	Нет
Режим ожидания	Приблизительно 45 Вт ч	15 секунд
Режим экономии	Приблизительно 9 Вт ч	40 секунд

### ■ Функция резервирования копирования

Когда копировальный аппарат нагревается, Вы можете поместить Ваш оригинал в аппарат, ввести параметры копирования и нажать кнопку PRINT (Печать). Индикатор ожидания будет мигать до завершения цикла нагрева, после чего копирование начнется автоматически.

# Содержание

## Перед началом работы

Меры предосторожности.....	6
Компоненты	
■ Панель управления.....	8

## Копирование

Стандартные функции		
■ Полномасштабное копирование .....	2	
■ Копирование с уменьшением или увеличением .....	10	
■ Копирование с масштабированием .....	11	
Дополнительные функции		
■ Режим копирования двух страниц .....	12	
■ Режим засветки .....	13	
■ Использование бокового лотка .....	14	

## Техническое обслуживание

Уход		
■ Загрузка бумаги .....	15	
■ Изменение размера бумаги .....	16	
■ Заправка тонером .....	17	
■ Удаление замятой бумаги .....	18	

## Дополнительные принадлежности

■ Использование .....	19
■ Удаление замятой бумаги .....	20

## Технические характеристики

Аппараты FP-7713/7715 и принадлежности FA-A502/FA-DS16 .....	21
--	----

## Проверка

Устранение неисправностей .....	22
Очистка .....	23

# Меры предосторожности

## Обращение с аппаратом

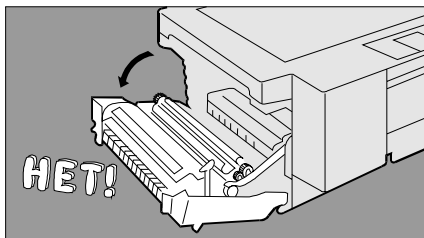
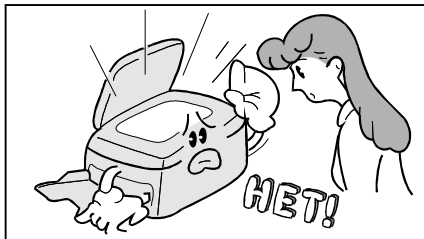

- Не смотрите на лампу экспонирования при копировании.
- Будьте осторожны, чтобы не прикасаться к нагретой поверхности при открытой левой крышке.
- Если копировальный аппарат издает нерегулярные звуки или выделяет ненормальный запах, выключите электропитание и обратитесь в авторизованный сервисный центр Panasonic.
- В процессе копирования не выключайте кнопку электропитания и не открывайте левую крышку.
- Не роняйте в копировальный аппарат скрепки, кнопки и другие металлические предметы.
- Не пытайтесь открывать крышки, не описанные в настоящей инструкции по эксплуатации.

## Тонер и бумага

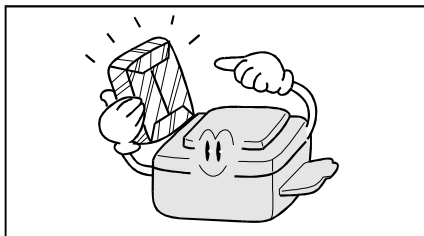

- Храните тонер, девелопер и бумагу в прохладном месте при низкой влажности.
- Допускается использование высококачественной бумаги плотностью 60-90 г/м<sup>2</sup> (55-130 г/м<sup>2</sup> при подаче через боковой лоток).
- Для получения копий оптимального качества важно использовать в копировальном аппарате тонер марки Panasonic.

## Установка

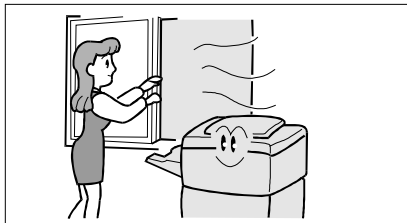

- Копировальный аппарат нельзя устанавливать в помещениях со следующими условиями:
  - Чрезмерно высокая или низкая температура или влажность. Температура окружающей среды: 10°C-30°C. Относительная влажность: 30% - 80%.
  - В помещениях, где температура или влажность могут резко изменяться, вызывая конденсацию влаги
  - Прямое воздействие солнечных лучей.
  - Непосредственно на пути воздушного пути от кондиционера.
  - В помещениях с высокой концентрацией пыли.
  - В плохо вентилируемых помещениях.
  - В помещениях с концентрацией химических паров.
  - В помещениях с повышенной вибрацией.
  - Нестабильный или неровный пол.

## Вентиляция



- Копировальный аппарат должен быть установлен в хорошо вентилируемом помещении, чтобы свести к минимуму концентрацию озона в воздухе.

## ДЛЯ ВАШЕЙ БЕЗОПАСНОСТИ

Для обеспечения безопасности и удобства в обращении устройство поставляется в комплекте с литой трёхштырьковой штепсельной вилкой. Эта вилка оснащена плавким предохранителем на 13 А. В случае, если понадобится заменить плавкий предохранитель, удостоверьтесь, что новый плавкий предохранитель имеет маркировку 13 А и одобрен ASTA или BSI для BS1362. Проверьте наличие на корпусе плавкого предохранителя маркировки  ASTA или  BSI.

Если вилка снабжена сменной крышкой плавкого предохранителя, после замены плавкого предохранителя её следует обязательно поставить на место.

В случае потери съёмной крышки плавкого предохранителя штепсель нельзя использовать до тех пор, пока не будет найдена запасная крышка.

Запасную съёмную крышку плавкого предохранителя следует приобрести у местного дилера Panasonic.

**В СЛУЧАЕ, ЕСЛИ ШТЕПСЕЛЬНАЯ ВИЛКА НЕ ПОДХОДИТ К ШТЕПСЕЛЬНОЙ РОЗЕТКЕ В ВАШЕМ ОФИСЕ, СЛЕДУЕТ УДАЛИТЬ ПЛАВКИЙ ПРЕДОХРАНИТЕЛЬ, ОТРЕЗАТЬ ВИЛКУ И ИЗБАВИТЬСЯ ОТ НЕЁ ДОЛЖНЫМ ОБРАЗОМ.**

**В СЛУЧАЕ ПОДСОЕДИНЕНИЯ ОТРЕЗАННОЙ ВИЛКИ К РОЗЕТКЕ В 13 А ЕСТЬ ОПАСНОСТЬ СЕРЬЁЗНОГО ЭЛЕКТРИЧЕСКОГО ШОКА.**

При подсоединении новой вилки соблюдайте разводку проводов, как показано ниже.

При любых сомнениях консультируйтесь с квалифицированным электриком.

**ВНИМАНИЕ: УСТРОЙСТВО СЛЕДУЕТ ЗАЗЕМЛИТЬ.**

**ВАЖНО:** Окраска проводов в силовом кабеле является следующей:

Зеленый и желтый: Земля

Синий: Ноль

Коричневый: Фаза

Поскольку цвета проводов в силовом кабеле устройства могут не соответствовать цветовым пометкам, идентифицирующим выходы Вашего штепселя, поступите следующим образом:

Провод, окрашенный **ЗЕЛЁНЫМ** и **ЖЁЛТЫМ**, следует соединить с выходом штепселя, маркированным буквой **E** или символом заземления "  ", либо окрашенным в **ЗЕЛЁНЫЙ** или **ЗЕЛЁНО-ЖЁЛТЫЙ** цвет.

Провод, окрашенный **СИНИМ** цветом, соединяется с выходом штепселя, маркированным буквой **N** или окрашенным **ЧЁРНЫМ** цветом.

Провод, окрашенный **КОРИЧНЕВЫМ** цветом, соединяется с выходом штепселя, маркированным буквой **L** или окрашенным красным цветом.

**Замена плавкого предохранителя.**

Откройте отделение для плавкого предохранителя с помощью отвертки и замените плавкий предохранитель.

**Внимание:** Прежде, чем снимать крышки, отсоедините штепсель от сетевого напряжения

**Настоящий аппарат произведен в соответствии с требованиями BS800**

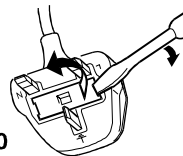

Штепсельная вилка данного аппарата должна использоваться для отключения сетевого напряжения электропитания. Обеспечьте наличие рядом с аппаратом штепсельной розетки, к которой обеспечен лёгкий доступ.

# Компоненты

## Панель управления

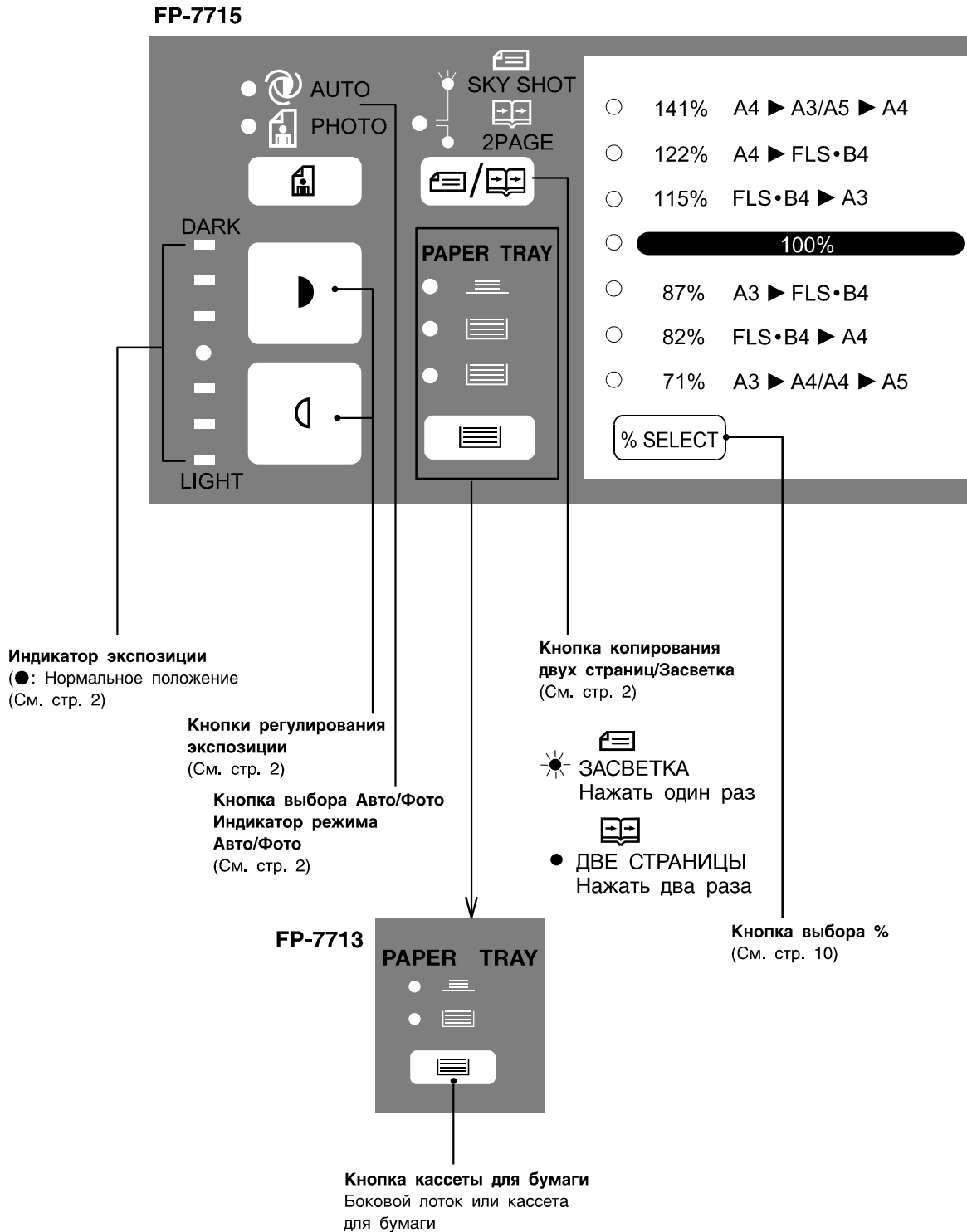

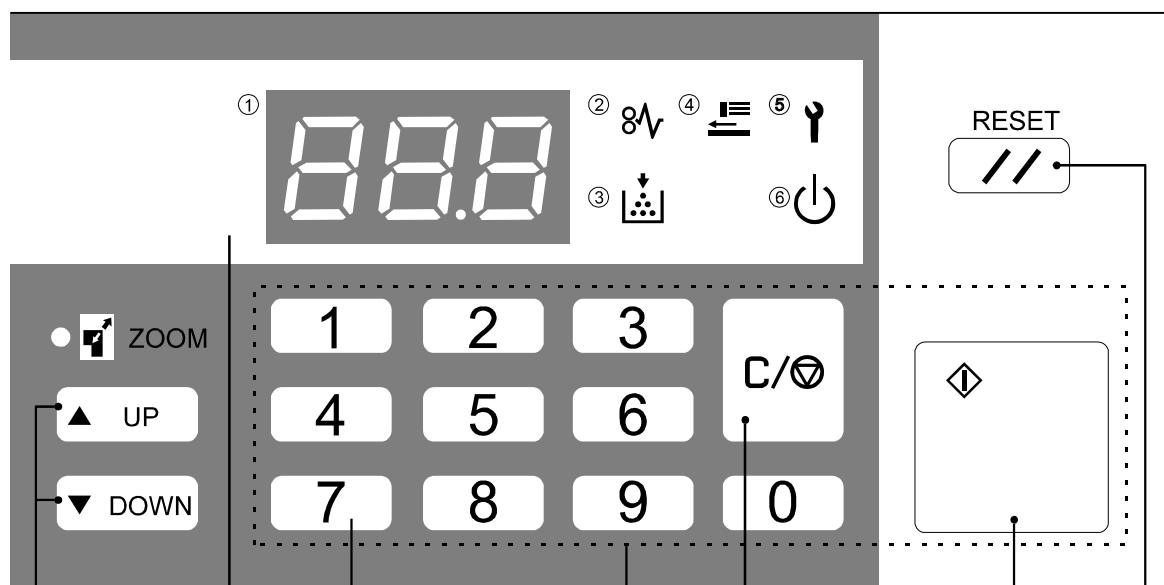

Кнопки установки масштаба (См. стр. 11)

Монитор сообщений

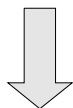

- ① **Дисплей счетчика копий**  
Показывает число копий, код ошибки и пр.  
(См. стр. 22)
- ②~③,④ (FP-7715), ⑤~⑥  
(См. стр. 3)

FP-7713

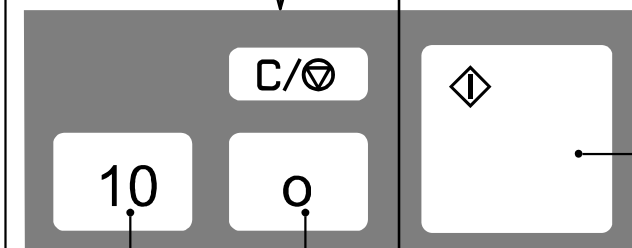

Кнопки числа копий

Кнопка ПЕЧАТЬ

**Кнопка Стирание/Стоп**  
Нажимается для остановки процесса копирования или для стирания показаний счетчика копий на дисплее.

**Кнопка Сброс (FP-7715)**  
Нажимается для сброса всех функций в первоначальное состояние.

# Копирование с уменьшением или увеличением

## Копирование с предустановленными значениями масштаба

- Имеется 3 предустановленных режима уменьшения и 3 предустановленных режима увеличения

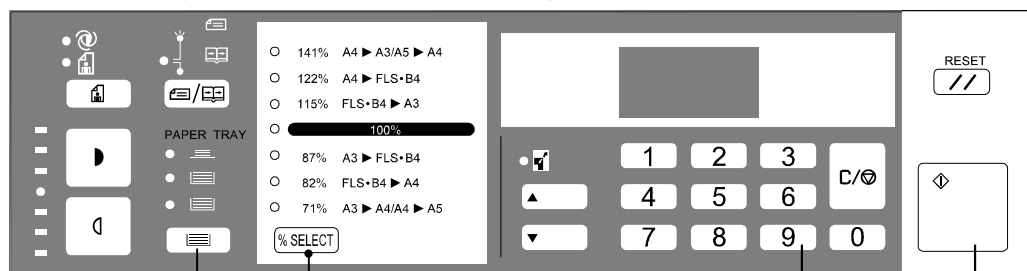

**1** Кнопка выбора лотка бумаги\*

Расположите оригинал

**2**

Выберите для копии масштаб/размер (ориентацию для форматов A4/A5)

**3**

Установите количество копий

**4**

Нажмите кнопку **Печать**

The diagram shows a close-up of the scaling menu with the 100% option selected. To the right, a diagram shows an A3 original being scaled to an A4 copy. Below this, it states that the correct scale value is selected automatically.

Пример: Уменьшение

Размер оригинала → Размер копии

A3 → A4

Правильное значение масштаба выбирается автоматически.

Кнопка выбора %

- При подаче оригиналов из автоподатчика оригиналов см. инструкции на стр. 19.
- Для сброса копирования с уменьшением или с увеличением нажмите кнопку СБРОС (Для FP-7715).

### ПРИМЕЧАНИЕ

\* Если требуемый размер копии отличается от бумаги, загруженной в кассету, Вы можете воспользоваться подачей из бокового лотка. Это избавит Вас от необходимости установки бумаги в кассете. (См. стр. 14)

● Для смены размера бумаги в кассете для бумаги см. стр. 16.

# Копирование с масштабированием

При копировании с произвольно установленным коэффициентом в процентах %

- Масштаб уменьшения/увеличения может быть выбран в пределах от 65% до 141% с шагом 1%.

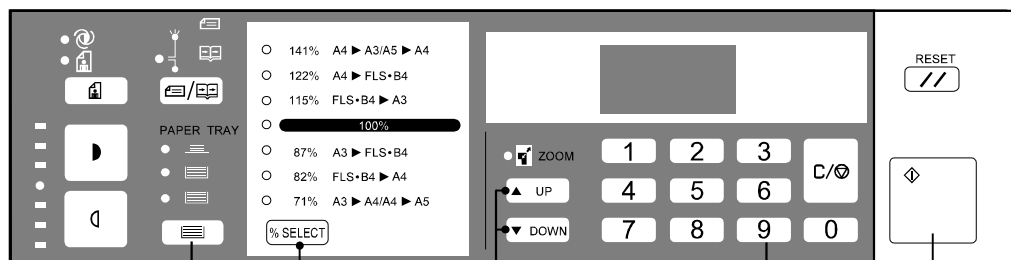

**1** Кнопка выбора лотка бумаги\*

Поместите оригинал

Кнопка выбора %

**2**

Выберите масштаб

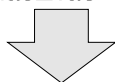

**3**

Установите количество копий

**4**

Нажмите кнопку Печать

① Нажмите кнопку UP(ВВЕРХ) или DOWN(ВНИЗ)

② Выберите масштаб.

Коэффициент масштабирования 65% - 141%.

Нажмите и удерживайте кнопку ВВЕРХ или кнопку ВНИЗ.

**UP** (ВВЕРХ) Для увеличения

**DOWN** (ВНИЗ) Для уменьшения

Шаг уменьшения/увеличения 1%

- Для сброса копирования с масштабированием нажмите кнопку СБРОС (RESET) (Для модели FP-7715).

## ПРИМЕЧАНИЕ

\* Если требуемый размер копии отличается от бумаги, загруженной в кассету, Вы можете воспользоваться подачей из бокового лотка. Это избавит Вас от необходимости установки бумаги в кассете. (См. стр. 14)

- Для смены размера бумаги в кассете для бумаги см. стр. 16.

# Копирование двух страниц

## ■ Копирование 2-х страниц на развороте оригинала A3 на два отдельных листа размера A4.

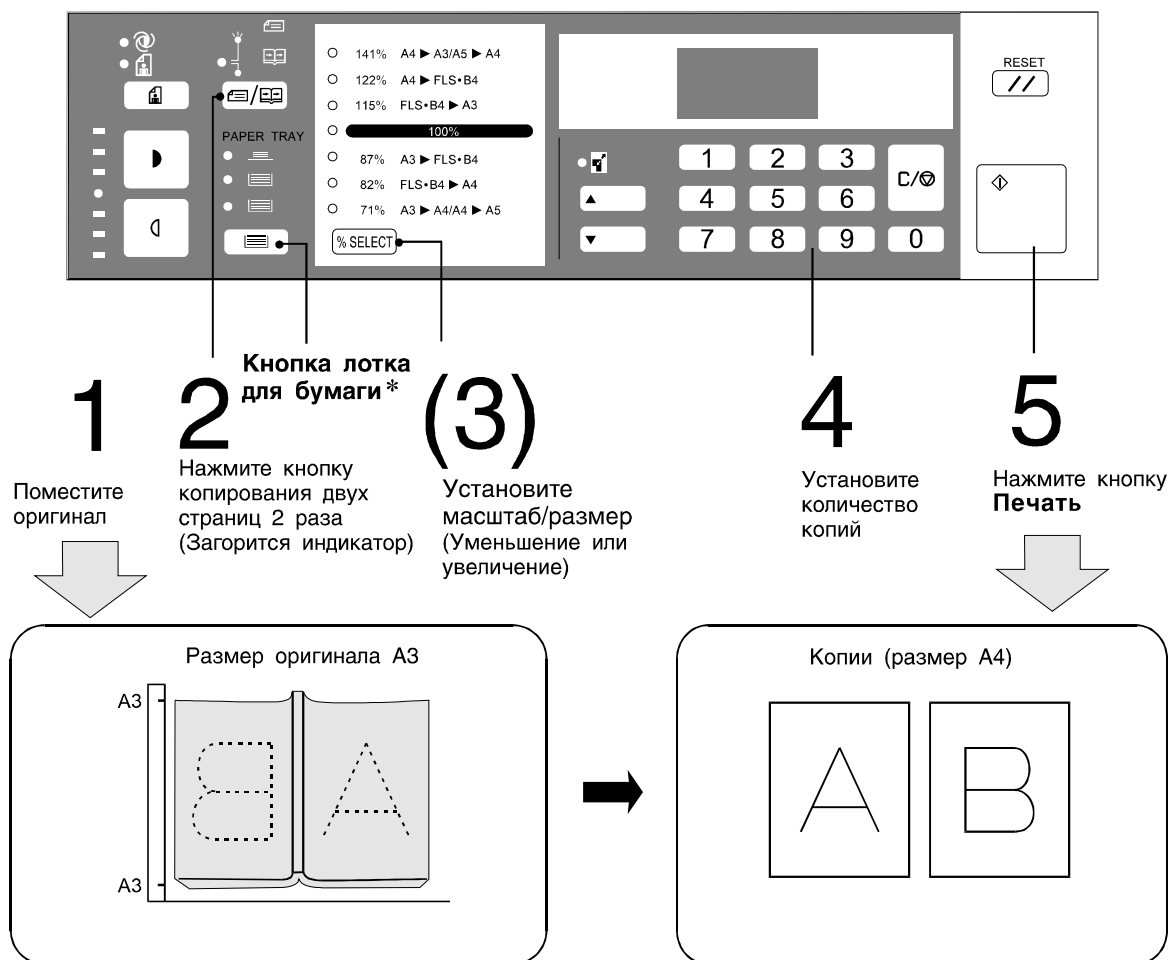

- Для отмены режима копирования двух страниц ещё раз нажмите кнопку копирования двух страниц или нажмите кнопку Сброс (в модели FP-7715)/

### ПРИМЕЧАНИЕ

\* Если требуемый размер копии отличается от бумаги, загруженной в кассету, Вы можете воспользоваться подачей из бокового лотка. Это избавит Вас от необходимости установки бумаги в кассете. (См. стр. 14)

- Для смены размера бумаги в кассете для бумаги см. стр. 16.

# Режим засветки

- При копировании чеков (или документов другого специфического размера) имеется возможность избежать появления темных областей на копии вокруг изображения.

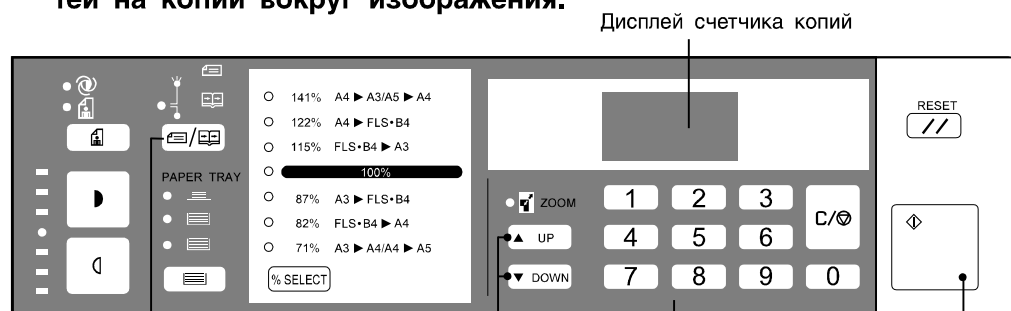

- 1 Поместите оригинал
- 2 Нажмите кнопку один раз (Индикатор замигает)
- 3 Установите количество копий
- 4 Нажмите кнопку Печать

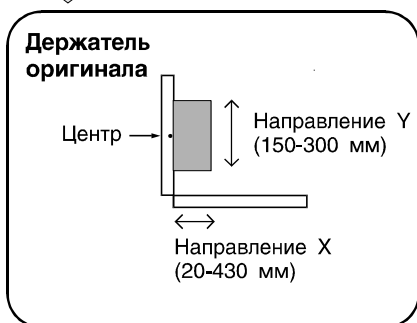
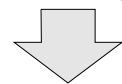

- Для смены размера бумаги в лотке

## Установка размера оригинала

1. Нажмите и удержите (более, чем на 2 секунды), кнопку Засветка.
2. На дисплее счетчика копий появится символ направления Y (в течение 3-х секунд).
3. Введите размер по Y при помощи кнопок установки масштаба (с шагом 10 мм).
4. Нажмите кнопку Печать.
5. На дисплее счетчика копий появится символ направления X (в течение 3-х секунд).
6. Введите размер по X при помощи кнопок установки масштаба (с шагом 5 мм).
7. Нажмите кнопку Печать. Введенные размеры X и Y будут храниться в памяти.

### ПРИМЕЧАНИЕ

- Для отмены размера Засветки еще раз нажмите кнопку Засветка или нажмите кнопку Сброс (в модели FP-7715).

# Использование бокового лотка

## При копировании на специальной бумаге и пр.

- Используется для копирования на бланках писем, на почтовых открытках, на прозрачных пленках, для двустороннего копирования и др., либо как дополнительный источник бумаги

1

Поместите оригинал.  
Выберите масштаб и размер копии.

2

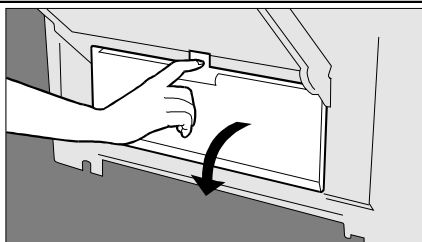

Откройте боковой лоток.

3

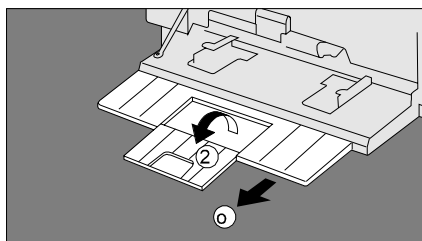

- ① Вытяните лоток А до тех пор, пока он не остановится.
- ① Откройте лоток В.  
(Размер А4R, В4, А3).

4

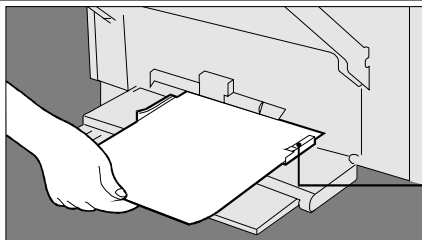

- ① Загрузите приблизительно 50 листов бумаги.

Вставляйте стопу бумаги до упора.



При копировании на бланках и почтовых открытках располагайте их лицевой стороной вниз.



- ② Отрегулируйте боковые направляющие.

Неправильная установка направляющих может привести к сморщиванию, замятию или перекоосу бумаги.

5

Выберите боковой лоток при помощи кнопки выбора бокового лотка (в модели FP-7713).

Нажмите кнопку Печать.

### ПРИМЕЧАНИЕ

- При изготовлении двусторонних копий используйте боковой лоток для бумаги.
- Боковой лоток имеет приоритет перед кассетами для бумаги. Копировальный аппарат автоматически выбирает боковой лоток, когда Вы закладываете в него бумагу. (Для FP-7715).

# Загрузка бумаги (P)

## Кассета для бумаги на 250 листов

■ Следующие шаги являются примером процедуры добавления бумаги и применяются при использовании дополнительной кассеты на 250 листов.

1

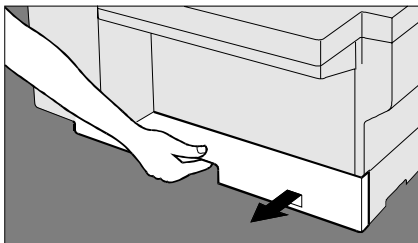

Вытяните кассету для бумаги из копировального аппарата.

2

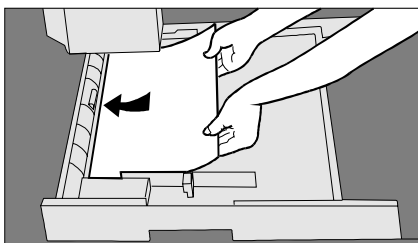

Поместите бумагу в кассету для бумаги.

Удалите смятые или порванные листы.

3

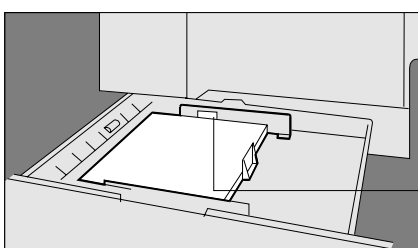

Убедитесь, что верхний край стопы бумаги не превышает индикатора переполнения, расположенного в кассете для бумаги.

**Индикатор перегрузки**

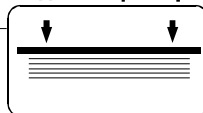

← Односторонняя копия

4

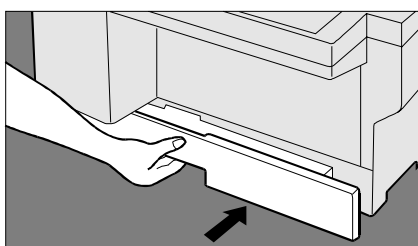

Задвиньте кассету с бумагой обратно в копировальный аппарат.

### ПРИМЕЧАНИЕ

- Конструкция кассеты для бумаги предусматривает работу с бумагой размеров A5, A4, A4R, B4-FLS и A3. (FP-7715). Для смены размера бумаги следует обратиться за инструкциями в авторизованный сервисный центр.
- При изготовлении двусторонних копий используйте боковой лоток для бумаги.
- При использовании дополнительной кассеты для бумаги на 250 листов (FA-DS16) не вытягивайте её из копировального аппарата.

# Изменение размера бумаги

FP-7715

■ Конструкция кассет для бумаги предусматривает работу с бумагой размеров A5, A4, A4R, B4-FLS и A3. Для смены размера бумаги следует обратиться за более полными инструкциями в авторизованный сервисный центр.

Выполните следующие шаги, как показано ниже, до удаления каких-либо фиксирующих винтов.

3 Проверьте размер бумаги.  
(См. таблицу ниже).

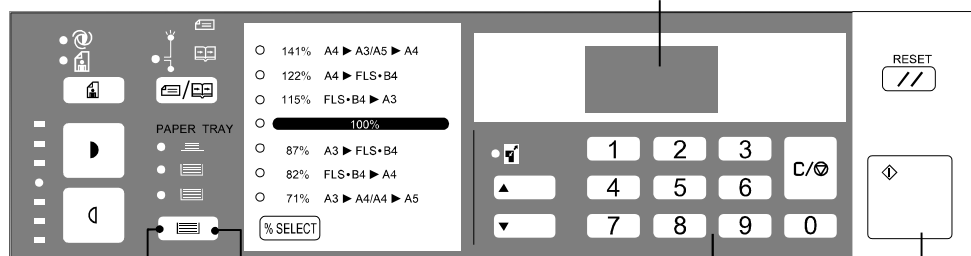

(2)

Выберите кассету для бумаги \*

1

Нажмите кнопку двухстраничного копирования, когда нажата кнопка выбора кассеты.

1: A3  
2: FLS-B4  
3: A4  
4: A4R  
5: A5

4

Выберите размер бумаги.  
(См. табл. слева)

5

Нажмите кнопку **Печать**

6

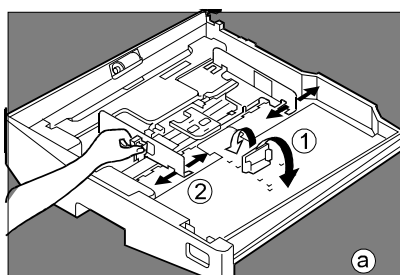

Выдвиньте желаемую кассету для бумаги.

- 1 Отрегулируйте направляющие бумаги (a) в соответствии с длиной бумаги.
- 2 Отрегулируйте направляющие бумаги (b) в соответствии с шириной бумаги. Снимите фиксатор, чтобы передвинуть направляющие бумаги (b) до необходимого размера.

7

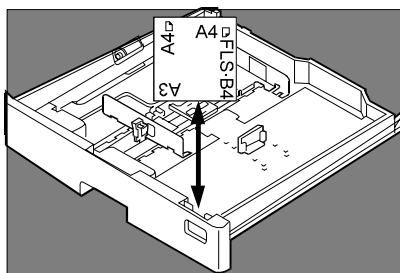

Смените индикатор размера бумаги.

Извлеките и установите индикатор таким образом, чтобы он указывал правильный размер бумаги. (Размер A5 размещен сзади).

## ПРИМЕЧАНИЕ

\* Только FP-7715 с приобретаемым отдельно FA-DS16.

- Некоторые операторы копировальных аппаратов могут не желать, чтобы случайные пользователи имели возможность изменять размер бумаги. Поэтому установка "Изменение размера бумаги" может быть установлена сервисным инженером в состояние "Неизменно". Обратитесь для этого в авторизованный сервисный центр.

# Заправка тонером ( ) (U13)

- 

1

Крышка приёмной воронки для тонера

Внешняя крышка воронки для тонера

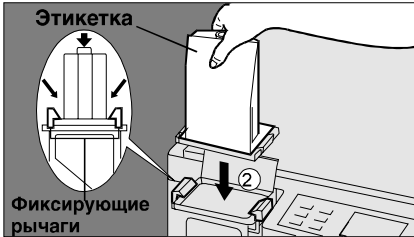
Откройте внешнюю крышку воронки для тонера, затем поднимите крышку приёмной воронки.
- 

2

Этикетка

Фиксирующие рычаги

Установите картридж с тонером.

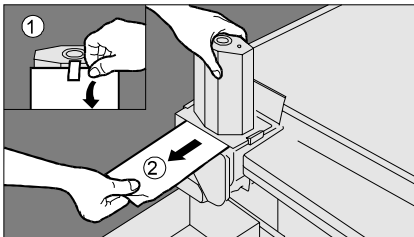
  - 1 Тщательно встряхните перед использованием, 10-15 раз до тех пор, пока тонер внутри картриджа равномерно распределится.
  - 2 Поместите картридж с тонером на фиксирующие рычаги и нажмите его сверху вниз
- 

3

1

2

Засыпьте тонер.

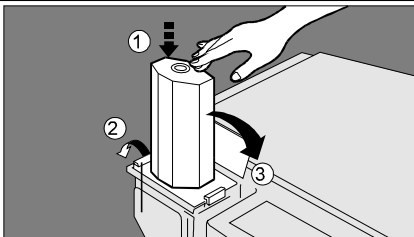
  - 1 Открепите этикетку.
  - 2 Осторожно потяните за этикетку.
- 

4

1

2

3

4

Удалите картридж с тонером.

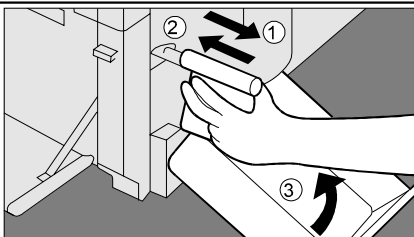
  - 1 Слегка постучите по картриджу.
  - 2 Оттяните фиксирующий рычаг.
  - 3 Удалите картридж.
  - 4 Закройте крышку приёмной воронки для тонера.
- 

5

1

2

3

Замените контейнер с отработанным тонером.

  - 1 Осторожно удалите контейнер с отработанным тонером, вытянув его прямо, как показано на рисунке.
  - 2 Установите новый контейнер.
  - 3 Закройте внешнюю крышку воронки для тонера.
- 

6

Замените чистящую пластину.  
(См. стр. 23)

## ВНИМАНИЕ

- Для обеспечения оптимального качества печати используйте рекомендуемый тонер марки Panasonic.
- Храните тонер в холодном темном месте. Не распечатывайте тонер до использования.
- Не используйте тонер из контейнера с отработанным тонером.



# Удаление замятой бумаги (8 $\sqrt{}$ /P)

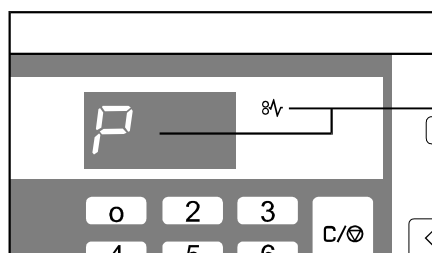

## Индикатор замятой бумаги (P: FP-7713)

- Перед удалением застрявшей бумаги следует извлечь бумагу из выходного лотка или из бокового лотка.



### Для копировального аппарата

- ① Нажмите на кнопку открывания.
- ② Медленно откройте левую крышку. Закройте боковой лоток, если он открыт.



Удалите все застрявшие листы бумаги.

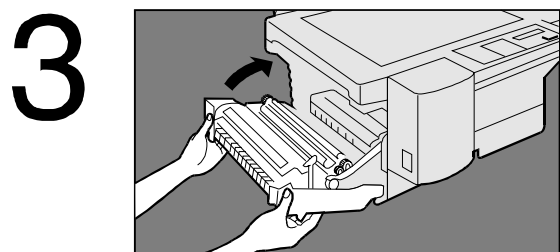

Закройте левую крышку до щелчка.

Закрывайте крышку обеими руками.



### Для FA-DS16 (Приобретается отдельно)

- ① Закройте боковой лоток, если он открыт
- ② Откройте входную крышку.
- ③ Удалите застрявшие листы бумаги и закройте крышку.

## **ВНИМАНИЕ**

- Область термического закрепления тонера может быть горячей, поэтому будьте внимательны, когда удаляете застрявшую бумагу.

# Дополнительные принадлежности

## Автоподатчик оригиналов (FA-A502)/FP-7715

### 1. Свойства

- ① Автоматическая подача оригиналов.
  - Лоток автоподатчика может содержать до 50 оригиналов при плотности бумаги 80 г/м<sup>2</sup>. (30 оригиналов В4, А3). Он может вмещать оригиналы размеров от А4 до А3.
  - Автоматическое определение размера оригинала (кроме размера А5).
- ② Автоматический выбор бумаги. (АВБ)

Лоток с бумагой автоматически выбирается в соответствии с выбранным размером или масштабом копии при помощи кнопок масштабирования (размер оригинала: А4, А4R, В4 и А3).
- ③ Автоматический выбор масштабирования (АВМ),

Масштаб копии автоматически выбирается в соответствии с размеров бумаги в выбранном лотке при помощи кнопки выбора лотка (размер копии : А4, А4R, В4 и А3).

### 2. Компоненты / Использование



■ При использовании функций "АВБ" и "АВМ" выполняйте операции по следующей схеме:

"АВБ" 1 → 3 → 4 →

"АВМ" 1 → 2 → 4 → 5

#### ПРИМЕЧАНИЕ

Неподходящие оригиналы:

- Бумага с гладкой поверхностью, например, глянцевая или покрытая специальным составом.
- Прозрачные пленки.
- Бумага с наклейками.
- Оригиналы, у которых передний край смят, погнут, проколот или склеен.
- Бумага, чувствительная к сдавливанию, или копировальная бумага.
- Бумага с чрезмерно волокнистой структурой.
- Оригиналы со скрепками и скобками.

# Удаление замятой бумаги ( )

Когда замятие происходит в автоподатчике оригиналов /FP-7715



Символ, который появляется на мониторе сообщений.

1

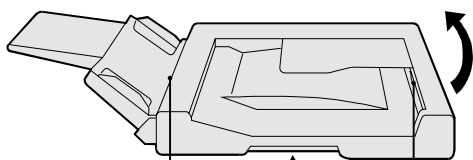

Область хода      Область копирования      Область выхода

Откройте автоподатчик оригиналов.

2

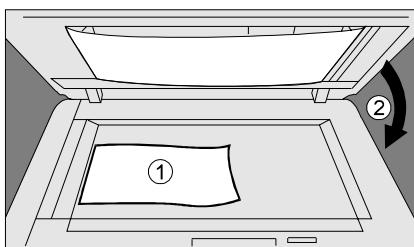

Область копирования

- 1 Удалите застрявшую бумагу.
- 2 Закройте автоподатчик оригиналов.

3



Область подачи

- 1 Нажмите кнопку отпускания и удалите застрявшую бумагу.
- 2 Закройте автоподатчик оригиналов.

4

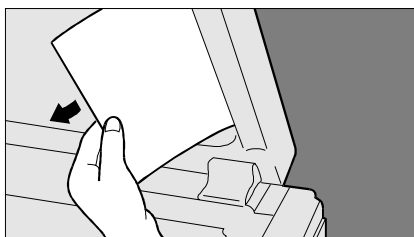

Область выхода.

- 1 Удалите застрявшую бумагу.
- 2 Закройте автоподатчик оригиналов.

## ПРИМЕЧАНИЕ

- При использовании автоподатчика оригиналов: Если копировальный аппарат остановился из-за замятия бумаги или сообщения "U13", проверьте откопированную бумагу (копии) и положите оригинал(ы) обратно в лоток подачи автоподатчика перед началом копирования. (При сообщении "U13" см. страницу 17).

# Технические характеристики

## ■ Аппараты FP-7713/7715

Тип:	Настольный:
Процесс	Сухой, с применением нового тонера для повышения четкости
Скорость в режиме многократного копирования	13 копий размера А4 в минуту (модель FP-7713) 15 копий размера А4 в минуту (модель FP-7715)
Максимальный размер копии	Размер А3
Поля	Максимум 5 мм при одностороннем копировании
Размер копии	А5, А4, А4R, В4-FLS, А3 при подаче из кассеты для бумаги А5 -- А3 при подаче из бокового лотка.
Масштаб уменьшения	Фиксированные значения: 71%, 82%, 87%. Произвольно: от 99% до 65% с шагом 1%
Масштаб увеличения	Фиксированные значения: 115%, 122%, 141%. Произвольно: от 101% до 141% с шагом 1%
Вместимость	Кассета для бумаги на 250 листов + боковой лоток на 50 листов.
Выбор бумаги	Автоматический (в модели FP-7715).
Плотность бумаги	62 - 90 г/м <sup>2</sup> (из кассеты для бумаги). 55-130 г/м <sup>2</sup> (из бокового лотка)
Выбор количества копий	1-99, автоматический повтор, автоматический сброс к 1.
Установка экспозиции	Автоматическая / Ручная + режим фото
Подача тонера	Автоматическая
Габаритные размеры (Ш x В x Г)	629 x 608 x 347 мм (модель FP-7713) 629 x 631 x 347 мм (модель FP-7715)
Масса	33 кг
Электропитание	Переменный ток 220 - 240 В, 50 Гц, 6,5 А

## ■ Автоподатчик оригиналов (FA-A502), консоль подачи бумаги (FA-DS16) (Приобретаемые отдельно принадлежности для FP-7715)

	FA-A502	FA-DS16
Размер оригинала/бумаги	От А4 до А3	От А5 до А3
Плотность оригинала/бумаги	60 - 100 г/м <sup>2</sup>	64-90 г/м <sup>2</sup>
Вместимость оригиналов/бумаги	50 листов, 80 г/м <sup>2</sup> /А4 30 листов, 80 г/м <sup>2</sup> /В4, А3	Максимум 250 листов, 80 г/м <sup>2</sup>
Электропитание	От копировального аппарата	От копировального аппарата
Габаритные размеры (ШxВxГx)	580 x 480 x 95 мм	569 x 537 x 136 мм
Масса	10 кг	7 кг

Технические характеристики могут изменяться без уведомления.

# Устранение неисправностей

Перед тем, как обратиться в сервисную службу

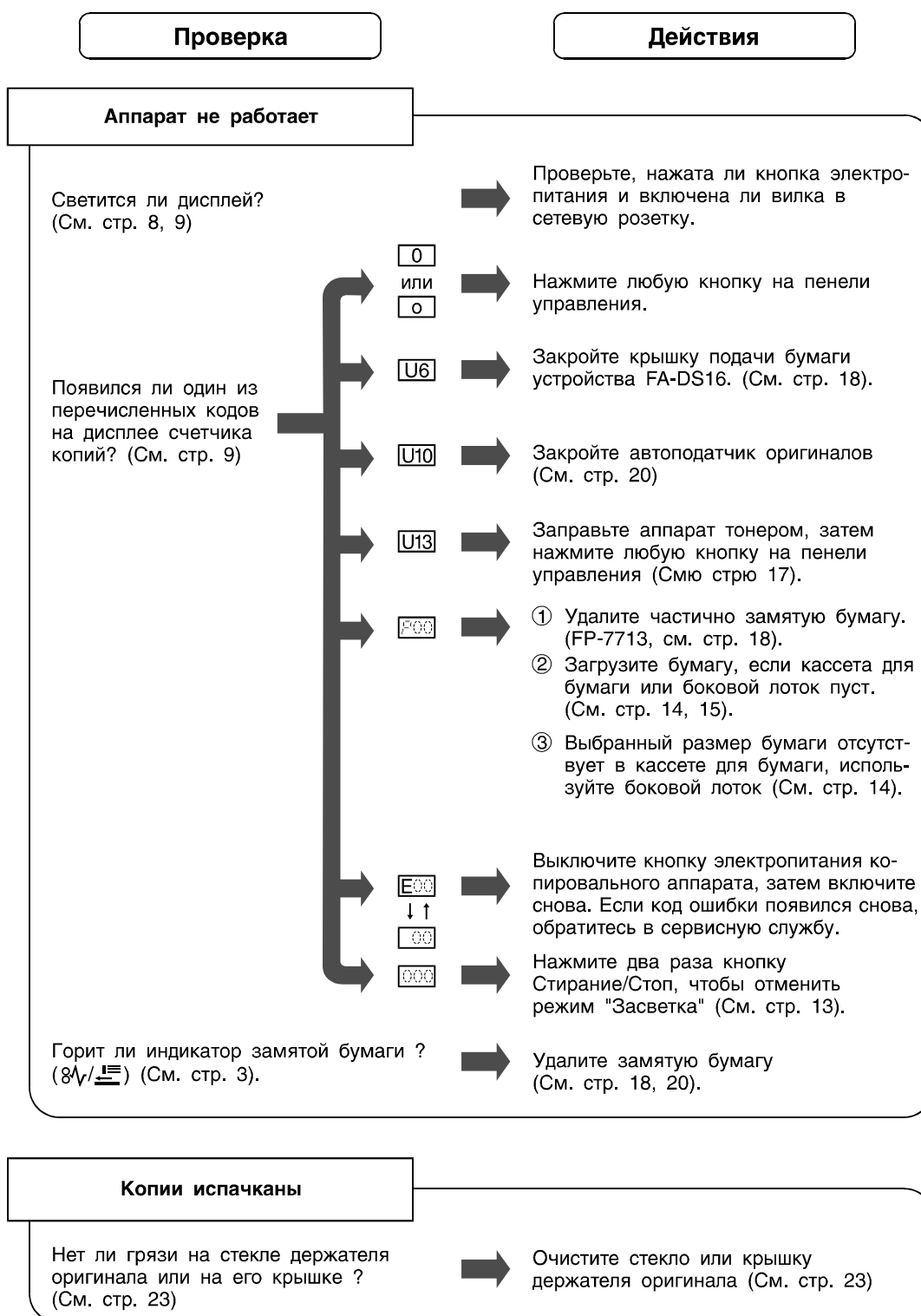

## Проверка

## Действия

### Копии светлые

Не установлен ли индикатор экспонирования в положение "СВЕТЛО" ? (См. стр. 2)



Нажмите кнопку "ТЕМНО".(См. стр. 2).

Включен ли индикатор "ФОТО" ? (  ) (См. стр. 2)



Нажмите один раз кнопку выбора Фото/Авто (  ), выбрав тем самым автоматический режим (См. стр. 2)

Мигает ли индикатор отсутствия тонера ? (  ) (См. стр. 3)



Заправьте аппарат тонером, затем нажмите любую кнопку на панели управления (См. стр. 17). Замените чистящую пластину (См. ниже)

- В случае, если описанные выше меры не дают положительного результата, обратитесь в сервисную службу.

## Очистка

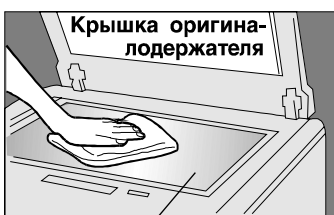

Держатель оригинала (стекло)

**Примите за правило очищать держатель оригинала и крышку еженедельно.**

- ① Аккуратно вытрите загрязнения при помощи тряпки и нейтрального моющего средства.
  - Не применяйте бензин, растворители или другие летучие очистители.
- ② Снова аккуратно протрите сухой тряпкой.

## Замена чистящей пластины



Чистящая пластина

**Когда заправляете в аппарат тонер, не забудьте заменить чистящую пластину.**

- ① Нажмите кнопку открывания.
- ② Медленно откройте левую крышку.
- ③ Удалите использованную чистящую пластину.
- ④ Установите новую чистящую пластину.
  - Чистящая пластина поставляется вместе с картриджем.
- ⑤ Закройте левую крышку обеими руками.





Matsushita Electric Industrial Co., Ltd.  
Central P. O. Box 288,  
Osaka 530-91, Japan

Напечатано в России  
Январь 1998  
ППО "Известия" УД Президента РФ  
103798, Москва, Пушкинская пл., 5.

- © **Matsushita Electric Industrial Co., Ltd. 1997**
- © **Перевод на русский язык Panasonic (CIS) Oy 1998**

**Русский язык**