

# Инструкция по эксплуатации

## Высокоскоростной цветной сканер

Номер модели **KV-S3065CL / KV-S3065CW**

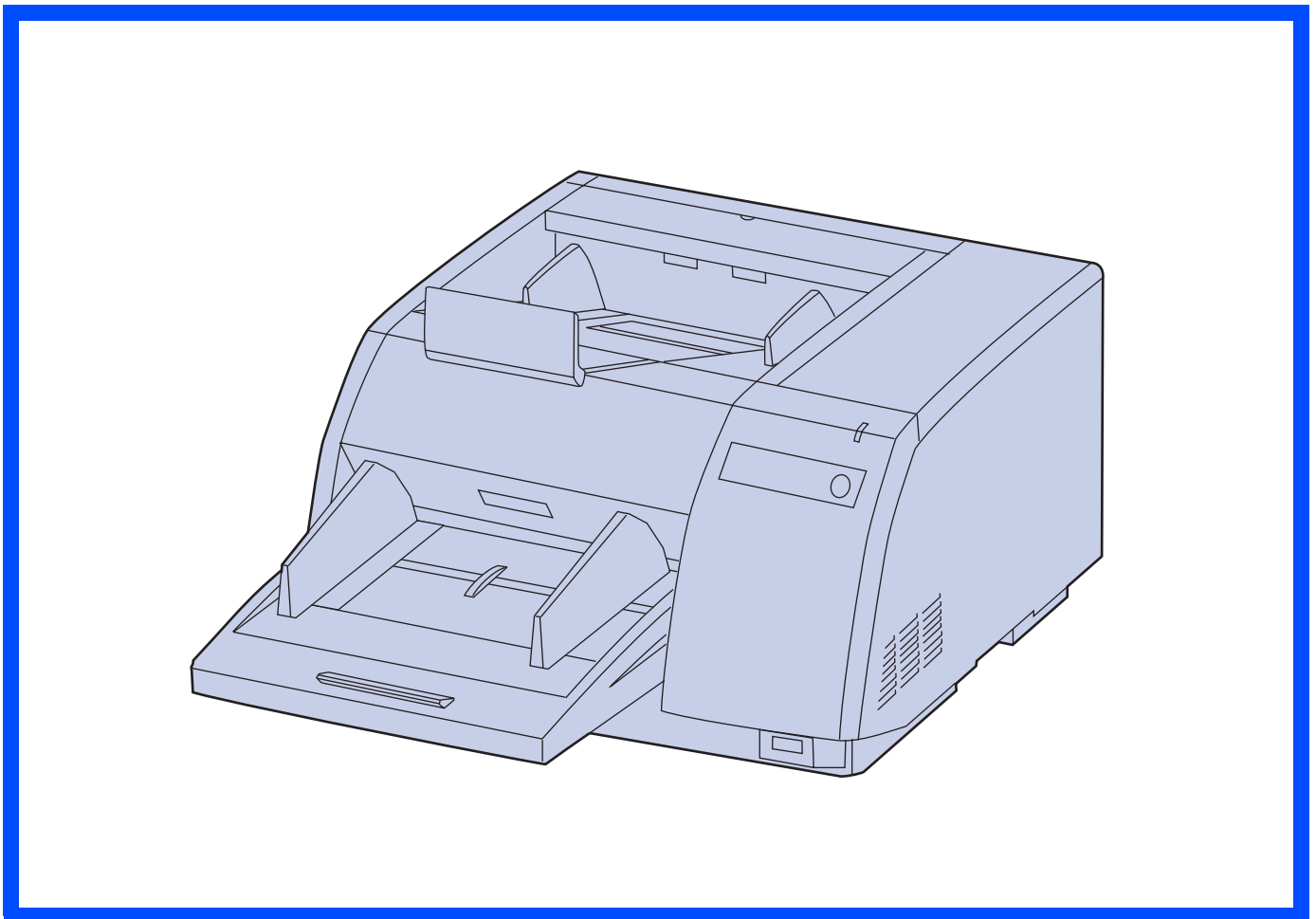

В этом руководстве содержится информация по эксплуатации сканера. Перед прочтением этого документа ознакомьтесь, пожалуйста, с прилагаемым руководством по установке.

Пожалуйста, тщательно прочтите это руководство, инструкцию по эксплуатации и руководство по техническому обслуживанию. Для получения справок в дальнейшем храните эти документы в безопасном месте.

Храните диск CD-ROM в его коробке. Не подвергайте диск воздействию прямых солнечных лучей и чрезмерно высокой температуры, не царапайте и не пачкайте поверхность диска.

## Мы благодарим Вас за приобретение этого высокоскоростного сканера Panasonic

- Зная Вашу потребность в обработке изображений, Panasonic предлагает Вам этот надежный и простой в эксплуатации сканер для документов.
- Для улучшения качества сканируемых изображений Panasonic разработал специальную технологию улучшения изображения, позволяющую получать более качественные изображения, чем оригинал.

### ■ Системные требования

	Подключение SCSI	Подключение USB
<b>CPU</b>	Минимум Pentium® III, 1 ГГц Рекомендуется Pentium 4, 2 ГГц или выше	
<b>Объемпамяти</b>	Минимум 256 МБ Рекомендуется 512 МБ или выше	
<b>Операционная система</b>	Windows® 98*1 / Windows NT®*3 4.0 / Windows 2000*4 / Windows Me*2 / Windows XP*5	Windows 98 / Windows 2000 / Windows Me / Windows XP
<b>Дисплей</b>	1024 x 768 точек или более, 65536 цветов или более	
<b>Интерфейс</b>	SCSI III Рекомендуется SCSI плата Adaptec SCSI 2930U / 2940U / 29160N / 19160	USB 2.0

\*1 Операционная система Microsoft® Windows 98 (в дальнейшем Windows 98)

\*2 Операционная система Microsoft Windows Millennium Edition (в дальнейшем Windows Me)

\*3 Операционная система Microsoft Windows NT (в дальнейшем Windows NT)

\*4 Операционная система Microsoft Windows 2000 (в дальнейшем Windows 2000)

\*5 Операционная система Microsoft Windows XP (в дальнейшем Windows XP)

※ На жестком диске необходим как минимум 1 Гб свободного места.

※ В системах Windows 98 и Windows Me невозможно сканирование цветных изображений большего формата, чем А3, в режиме 600 dpi. Цветные изображения большого размера не могут сканироваться с высоким разрешением в связи с конфигурацией Вашего компьютера или программного обеспечения.

※ Скорость сканирования различается в зависимости от конфигурации компьютера и программного обеспечения компьютера.

※ Windows NT 4.0 не поддерживает интерфейс USB.

※ Для Windows NT 4.0 Вы должны установить программное обеспечение ASPI layer, которое предоставляется продавцом платы SCSI.

※ Используйте интерфейс USB 2.0, так как скорость сканирования интерфейса USB 1.1 низкая.

※ При подключении сканера к разветвителю USB функционирование не гарантируется.

※ При использовании сканера с другими устройствами SCSI, соединенными в последовательную цепь, функционирование не гарантируется.

### Важная информация

- Не создавайте дубликатов денежных знаков.
- Не создавайте дубликатов материалов, авторские права на которые защищены, за исключением случаев индивидуального использования.
- Не создавайте дубликатов каких-либо сертификатов, лицензий, паспортов, государственных или частных документов и т.п.



В качестве партнера ENERGY STAR®, Panasonic заявляет, что это изделие соответствует требованиям ENERGY STAR по эффективному использованию энергии.  
(ENERGY STAR и сертификационный знак ENERGY STAR торговые марки, зарегистрированные в США.)

- Microsoft, Windows и Windows NT - торговые марки или зарегистрированные торговые марки корпорации Microsoft в США и/или других странах.
- ISIS - зарегистрированная торговая марка Pixel Translatoin, подразделения корпорации Captive Software.
- Pentium - зарегистрированная торговая марка корпорации Intel или ее подразделений в США и других странах.
- Adaptec - это зарегистрированная торговая марка Adaptec, Inc.
- Каждое название компании или продукта этой компании является торговой маркой или зарегистрированной торговой маркой соответствующей компании.

Информация, приведенная в этом руководстве по установке, может быть изменена без дополнительного уведомления.

# Содержание

Страница

## Перед началом эксплуатации

Замечания . . . . .	4
Предостережения . . . . .	6
Идентификация компонентов . . . . .	9
• Последовательность включения . . . . .	10
• Об индикаторах . . . . .	10
• О настройке SCSI (не требуется при подключении через USB) . . . . .	11

## Эксплуатация

Загрузка документов . . . . .	12
• При сканировании нескольких листов . . . . .	13
Установки подачи бумаги . . . . .	16
• Выбор пути бумаги для сканированного документа . . . . .	16
• Установка селектора ADF/ручной подачи . . . . .	16
Прочее . . . . .	17
• Как использовать контрольный лист и лист разделения . . . . .	17
Изменение настройки направляющей пластины . . . . .	18
• Установка справочной пластины . . . . .	18

## Забота и техническое обслуживание

Удаление застрявшей бумаги . . . . .	20
• Удаление замятие бумаги из сканера . . . . .	20
• Удаление застрявшей бумаги из механизма вывода . . . . .	20
Чистка устройства . . . . .	21
• Внешняя поверхность сканера . . . . .	21
• Внутренняя поверхность сканера . . . . .	21
• Бумага для чистки валика . . . . .	21
• Очищение валиков . . . . .	22
• Очистите сенсоры, отражатели, детекторы двойной подачи и крышки сенсора изображения . . . . .	24
Замена расходных материалов . . . . .	26
• Замена блока валика подачи бумаги . . . . .	26
• Замена модуля валика замедления . . . . .	28
Настройка цветовой тональности . . . . .	31

## Приложения

Инструкции по повторной упаковке . . . . .	32
Технические характеристики . . . . .	33
Выявление неисправностей . . . . .	35
Афлавитный указатель . . . . .	37

# Замечания

---

## **ПРЕДУПРЕЖДЕНИЕ:**

ДЛЯ ПРЕДОТВРАЩЕНИЯ ВОЗГОРАНИЯ ИЛИ ПОРАЖЕНИЯ ТОКОМ БЕРЕГИТЕ ЭТО УСТРОЙСТВО ОТ ДОЖДЯ И ВЛАГИ.

РОЗЕТКА СЕТИ ПИТАНИЯ ДОЛЖНА БЫТЬ ЛЕГКО ДОСТУПНА И РАСПОЛОЖЕНА ОКОЛО ЭТОГО УСТРОЙСТВА.

Это устройство должно использоваться только с кабелем питания, полученным от производителя.

## **Источник питания ПРЕДУПРЕЖДЕНИЕ**

- (Для оборудования на 220-240 В)  
В этом устройстве должен использоваться сертифицированный кабель питания. Необходимо соблюдать соответствующие нормы, касающиеся установки подобных устройств. Требуется сертифицированный кабель подачи питания, не ниже по классу, чем обычный гибкий кабель с поливинилхлоридным покрытием в соответствии с IEC 60227 (наименование H05VV-F 3G 1,0 мм<sup>2</sup>).

## **Замечания по использованию бумага для чистки валика**

Перед началом использования бумаги для чистки валика, пожалуйста, внимательно прочитайте эти инструкции. Положите инструкции в безопасное место для получения справок в дальнейшем.

### **Предупреждения**

- Не пейте и не вдыхайте чистящую жидкость, поскольку она содержит изопропиловый спирт.
- Бумага для чистки валика может раздражать чувствительную кожу, так что пользуйтесь перчатками.
- Не используйте бумагу для чистки валика около обогревателя или источников открытого огня.
- Не храните бумагу для чистки валика под прямыми солнечными лучами или в местах с температурой более 40 °С.
- Для чистки валиков и сканирующей области пользуйтесь только чистящей бумагой.
- Если Вам нужна дополнительная информация о бумаге для чистки валиков, пожалуйста, обратитесь к спецификациям по безопасности материалов (MSDS).
- Для получения спецификаций по безопасности материалов обратитесь в торговую компанию Panasonic.

**БЕРЕЧЬ ОТ ОГНЯ**

## Предостерегающие наклейки

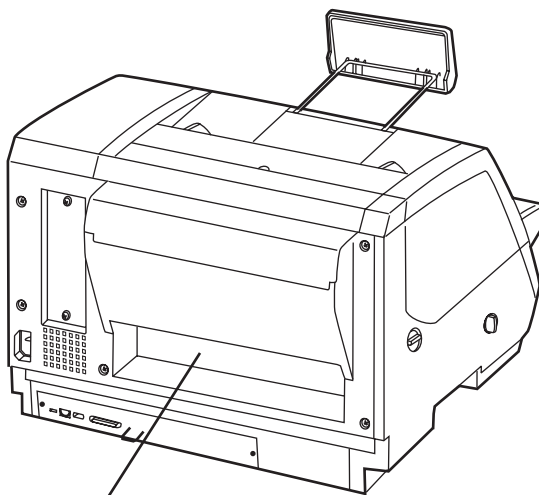





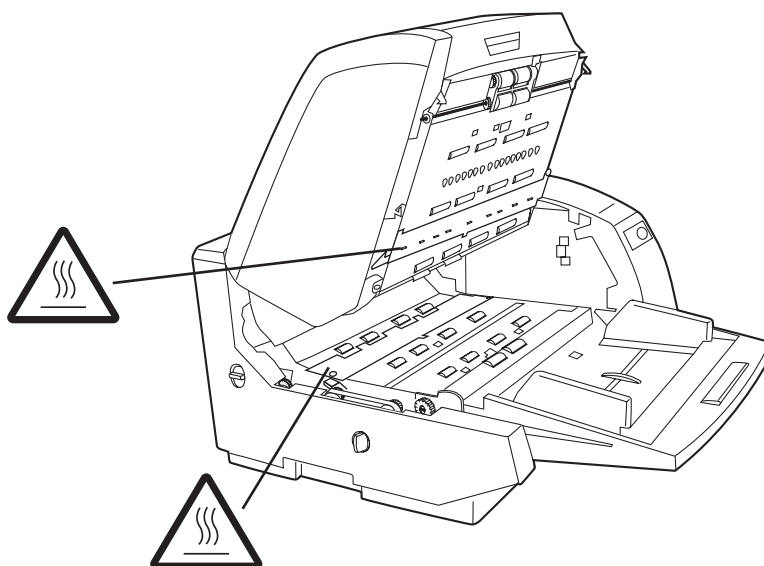





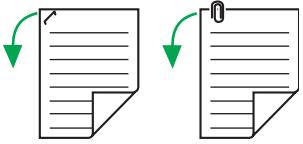



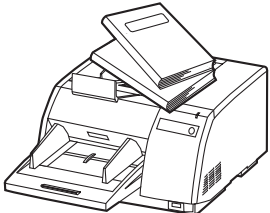

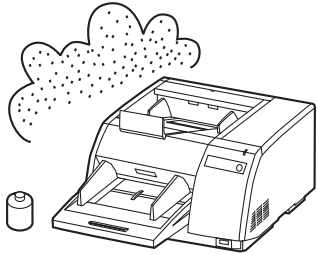

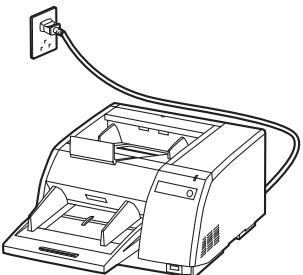

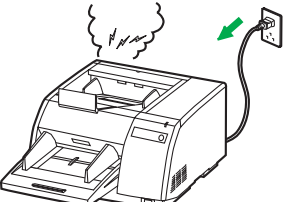
 <b>CAUTION</b>	 <b>VORSICHT</b>	 <b>ATTENTION</b>
 DO NOT TOUCH THE ROLLER. THIS MAY CAUSE PERSONAL INJURY.	 NICHT DIE ROLLE BERÜHREN. VERLETZUNGSGEFAHR.	 NE PAS TOUCHER LE ROULEAU. RISQUE DE BLESSURES.

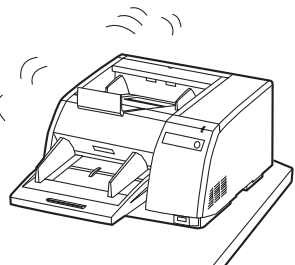
**ПРЕДОСТЕРЕЖЕНИЕ**  
( НЕ ПРИКАСАЙТЕСЬ К ВАЛИКУ.  
ЭТО МОЖЕТ ПРИВЕСТИ К ТРАВМЕ. )

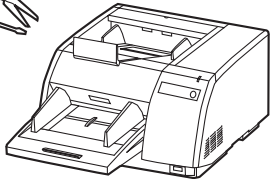

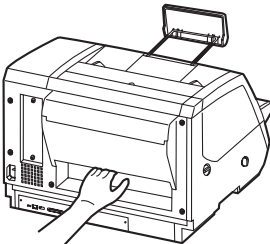
# Предостережения

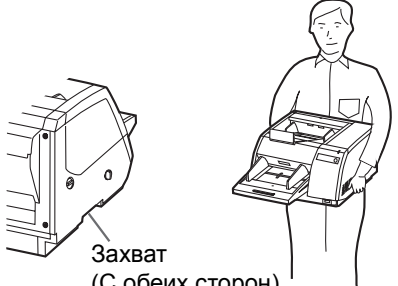
Для продления срока службы этого устройства мы рекомендуем Вам соблюдать следующие меры предосторожности.

<p>Перед началом сканирования удалите со страничек все скрепки.</p>  	<p>Не помещайте сосудов с жидкостью около этого устройства. — Попадание жидкости может привести к серьезному повреждению устройства. Если это случилось, отключите устройство, отсоедините кабель питания и обратитесь за помощью.</p>  	<p>Не кладите книги, бумаги и прочие предметы на это устройство.</p>  
<p>Не помещайте это устройство в места с избытком дыма, пыли, химических испарений или вибрации.</p>   <p>Например: растворитель</p>  <p>Например:</p>	<p>Если Вы не собираетесь пользоваться этим устройством в течение значительного периода времени, отключите кабель питания от розетки.</p>  	
<p>Немедленно прекратите использование, если устройство выделяет дым, сильное тепло, ненормальный запах или необычный шум. Эти условия могут привести к пожару или поражению электрическим током. Немедленно отсоедините кабель питания и обратитесь за помощью.</p>  	<p>Не помещайте устройство на неровную или неустойчивую поверхность.</p>  	<p>Не разбирайте устройство. <b>Это приведет к аннулированию Вашей гарантии.</b></p>  
<p>Не вставляйте Ваши пальцы в заднее отверстие в сканере.</p>  	<p>При переноске аппарата, пожалуйста, удерживайте за захваты с обеих сторон.</p>   <p>Захват (С обеих сторон)</p>	

- При использовании устройства в условиях, далеких от оптимальных (например, в сырых местах или местах с обилием песка), необходимо соблюдать особые меры предосторожности.

## Эксплуатационная среда

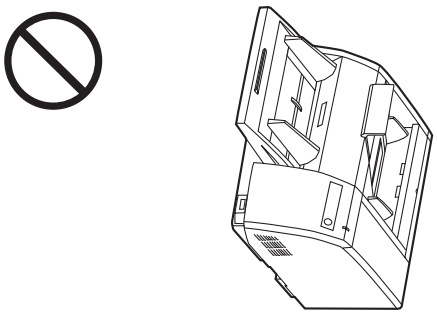
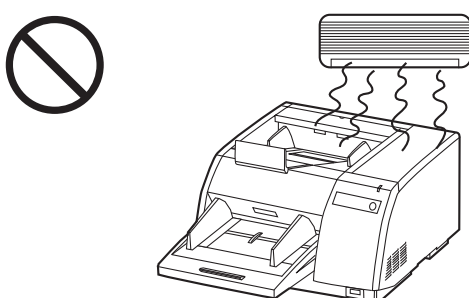
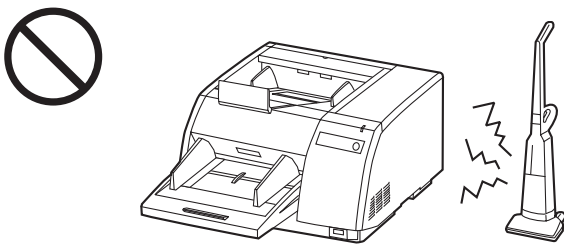
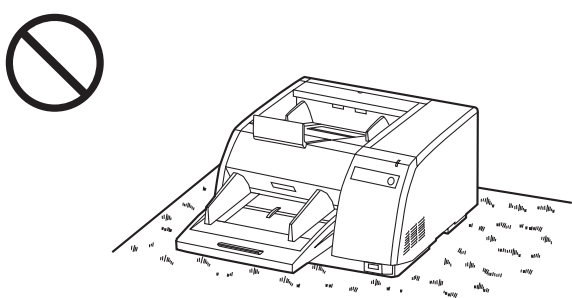
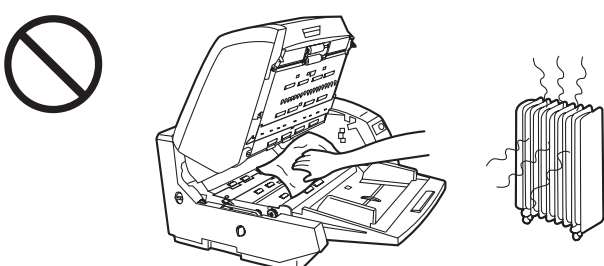
<p>Не устанавливайте устройство под прямые солнечные лучи или на пути холодного сквозняка.</p> <p>Жара Холод</p> 	<p>Не используйте устройство в вертикальном положении.</p> 
<p>Не устанавливайте устройство около нагревательных приборов или выходных отверстий кондиционеров. Не устанавливайте устройство в помещении с чрезмерно высокой или низкой влажностью.</p> 	<p>Не помещайте это устройство около других устройств, генерирующих электромагнитные помехи.</p> 
<p>Не ставьте устройство на ковер. (Статическое электричество может привести к неполадкам.)</p> 	<p>Не пейте и не вдыхайте жидкость, содержащуюся в бумаге для чистки валиков. Бумага для чистки валика может раздражать чувствительную кожу, так что пользуйтесь перчатками. Не используйте бумагу для чистки валика около обогревателя или источников открытого огня. Это может привести к пожару.</p> 

### ● Источник питания

- Используйте источник питания с напряжением, не отличающимся более чем на 10% от напряжения, указанного на паспортной табличке, расположенной на задней части сканера.
- Не пользуйтесь удлинителями.
- Этот сканер должен быть подключен к розетке с заземлением.
- Не пользуйтесь подавителями помех или устройствами, защищающими от скачков напряжения.

## Предостережения

### ■ Диск CD-ROM

Для предотвращения повреждения диска:

<p>Не прикасайтесь к поверхности диска и не пишите на ней.</p> 	<p>Не оставляйте диск отдельно от коробки.</p> 	<p>Не храните диск под прямыми солнечными лучами или около источников тепла.</p> 
<p>Не помещайте тяжелых предметов на коробку диска и не роняйте коробку.</p> 	<p>Для чистки диска возьмите его за края и протрите в направлении от центра мягкой сухой тканью.</p> 	

# Идентификация компонентов

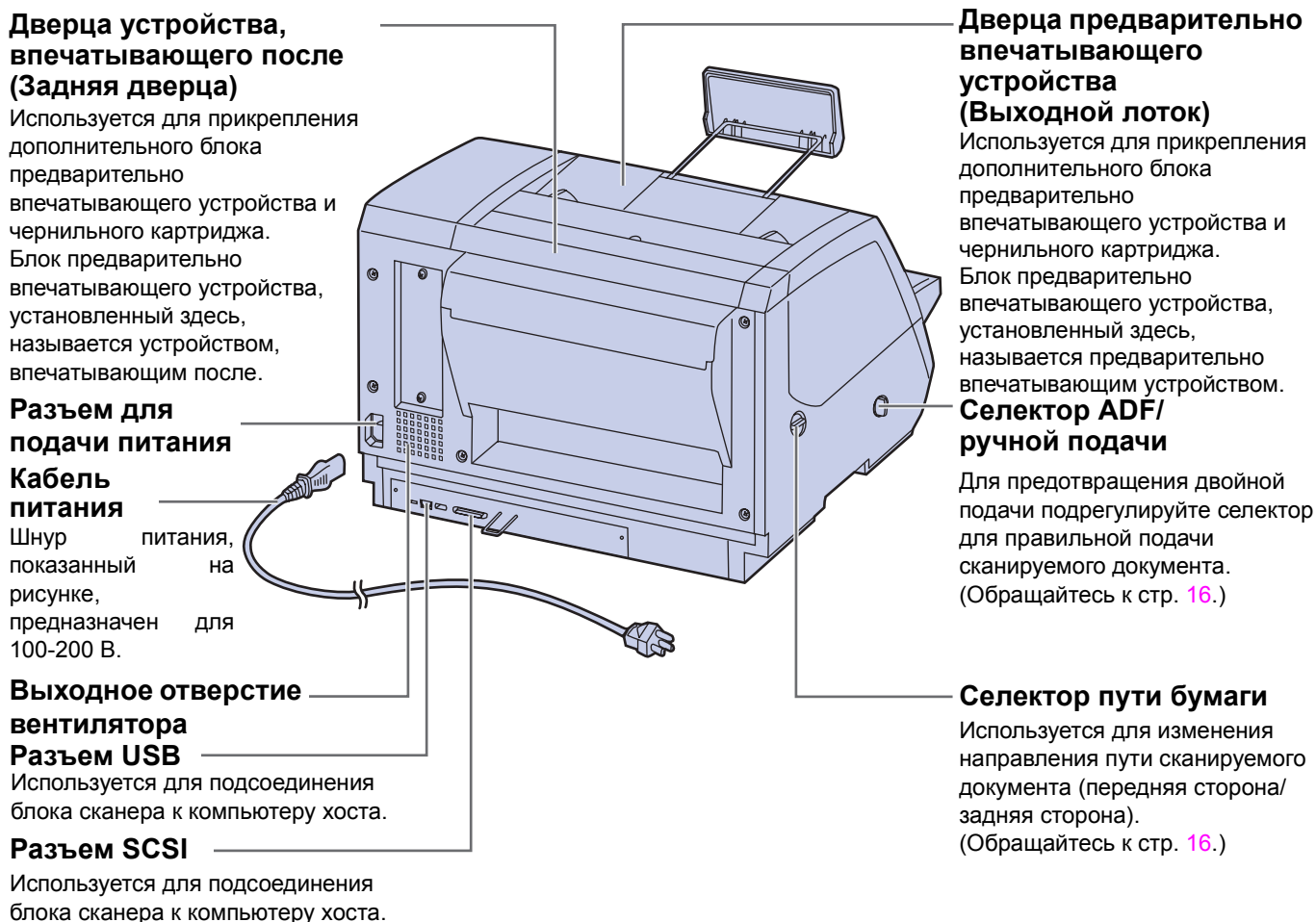
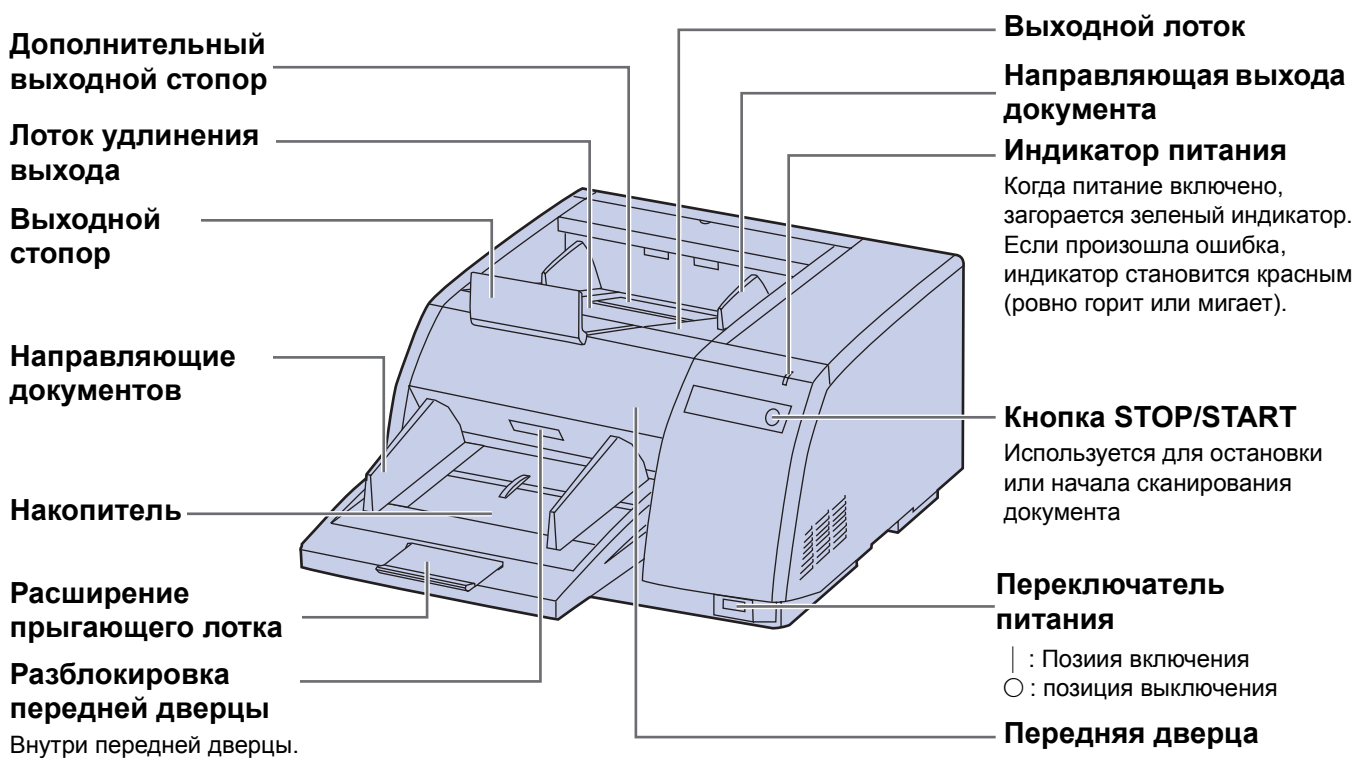

## Идентификация компонентов

### ■ Последовательность включения

- 1** Включите питание сканера.
  - Загорится индикатор.
- 2** Включите питание компьютера после того, как индикатор сканера загорится зеленым.
  - При подключении USB компьютер распознает сканер автоматически, когда включается питание сканера даже после включения компьютера.

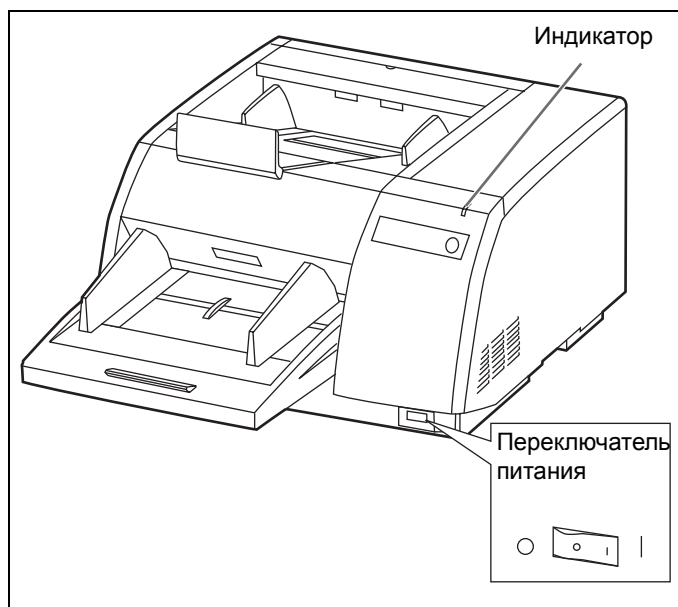

### ■ Об индикаторах

Индикаторы отражают состояние сканера следующим образом:

Индикатор	Состояние
Зеленый	Готовность к сканированию или сканирование
Зеленый (мигает)	Режим ожидания
Оранжевый	Готовность к сканированию или сканирование с предупреждением *1
Оранжевый (мигает)	Инициализация Режим ожидания с предупреждением *1
Красный	Произошел сбой *2

\*1: Необходима чистка или замена валиков.

Для получения информации о замене или очистке валиков обратись к руководству по техническому обслуживанию или к инструкции по эксплуатации (на диске CD-ROM).

\*1, \*2: Проверьте состояние сканера при помощи Пользовательской Утилиты.  
Пользовательская Утилита записана на диске CD-ROM.

### ■ О настройке SCSI (не требуется при подключении через USB)

При подключении сканера к цепи SCSI при помощи кабеля SCSI выполните настройку идентификационного номера SCSI. Сканер оборудован переключателем DIP, позволяющим выбрать идентификационный номер SCSI.

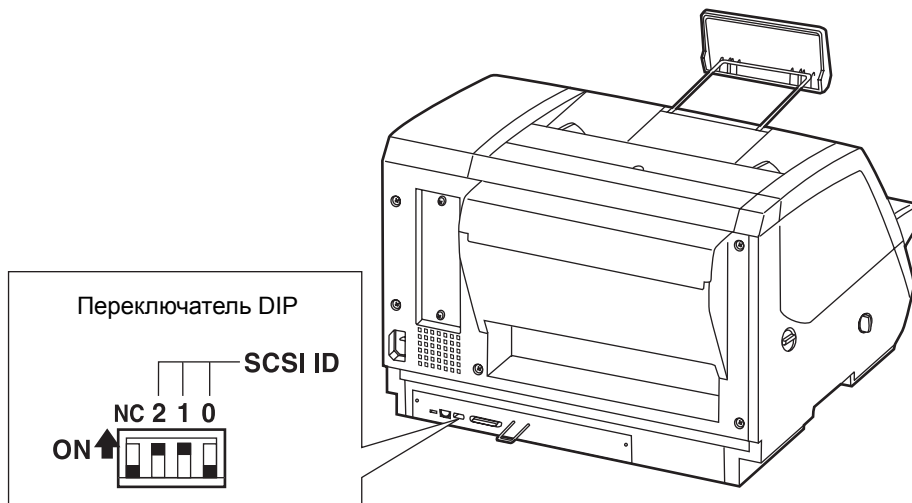

### Настройка идентификационного номера SCSI

Ид. номер	Переключатель			Замечания
	#2	#1	#0	
0	OFF (выключен)	OFF (выключен)	OFF (выключен)	
1	OFF (выключен)	OFF (выключен)	ON (включен)	
2	OFF (выключен)	ON (включен)	OFF (выключен)	
3	OFF (выключен)	ON (включен)	ON (включен)	
4	ON (включен)	OFF (выключен)	OFF (выключен)	
5	ON (включен)	OFF (выключен)	ON (включен)	
6	ON (включен)	ON (включен)	OFF (выключен)	Значение, установленное по умолчанию
7	ON (включен)	ON (включен)	ON (включен)	

# Загрузка документов

## Допустимые документы

Размер документа:

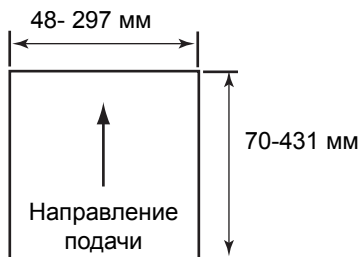

Толщина бумаги: Непрерывная подача бумаги 40-157 г/м<sup>2</sup>

Единичная подача бумаги 20-157 г/м<sup>2</sup>

Документ, меньше чем размер А7 только 157 г/м<sup>2</sup> (42 фунта)

Максимальное количество листов, которые можно загрузить в прыгающий лоток:

г/м <sup>2</sup>		40	52	64	75	80	90	104	157
Максимальное количество листов	Ширина, меньше, чем короткая сторона формата А4	350	320	300	250	240	210	180	120
	Ширина, между короткой стороной формата А4–А3	240	220	200	160	160	140	120	80

- Каждое количество листов указывает норму для чистой бумаги.
- Количество листов зависит от качества бумаги. Если происходит проблема с подачей бумаги, уменьшите количество листов документа, загружаемого в накопитель.
- Высота документа не должно превышать ограничительный знак на направляющей документа.

Рекомендуемая бумага: простая бумага

## Правильное сканирование документов следующих типов может оказаться невозможным.

- Поврежденные или надорванные документы
- Искривленные, смятые или сложенные документы

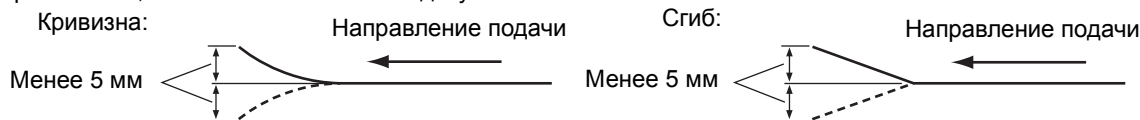

- Продырявленные или перфорированные документы.
- Непрямоугольные документы или документы нестандартной формы.
- Копировальная бумага.
- Термографическая бумага.

Если сканирование не осуществляется должным образом, попробуйте следующие методы.

- Установите скорость подачи как "Slow" (медленная).
- При сканировании документов пользуйтесь ручной подачей.
- Установите селектор пути бумаги в ровное положение.

## Следующие типы документов могут вызывать частое защемление бумаги и двойную подачу.

- Чрезмерно гладкая или блестящая бумага, а также высокотекстурированная бумага.
- Бумага с копиркой.
- Бескопирочная бумага.

При защемлении бумаги или двойной подаче очистите валики.

При защемлении бумаги в податчике документов, увеличьте количество загруженных листов на прыгуне до 20.

## Типы документов, которые не следует сканировать

- Листы ОНР, прочая пластиковая пленка, ткань, металлическая пленка.
- Бумаги с неровностями, например, со скрепками, ярлыками, наклейками.
- Документы с непросохшими чернилами.
- Толстые бумаги или бумаги неправильной формы, например, конверты, склеенные документы и пр.

Обязательно удалите документ из выходного лотка после того, как он будет отсканирован.

При сканировании документов разного размера может понадобиться перенумеровать отсканированные листы для оптимальной работы.

Толстый, тонкий или важный документ должен сканироваться с помощью ручной подачи одного листа за один раз.

### ■ При сканировании нескольких листов

#### Предостережения:

- Пожалуйста, удалите все скрепки с документов, прежде чем начать сканирование.
- Изогнутые документы могут вызвать замятие бумаги или повреждение аппарата, поэтому, пожалуйста, выпрямите документ перед сканированием.
- При сканировании очень важных документов подтвердите, что количество отсканированных изображений соответствует количеству действительных страниц.

**1** Если документы скреплены или склеены, их следует разделить.

- ① Разверните пачку документов для разделения всех краев.
- ② Возьмитесь за оба конца и согните документы, как показано на иллюстрации.
- ③ Для того, чтобы разгладить документы, крепко возьмитесь за пачку и растяните ее, как показано на иллюстрации.

При необходимости повторите эту процедуру.

**2** Тщательно выровняйте документы.

**3** Отрегулируйте направляющие таким образом, чтобы они были немножко шире, чем документы.

Перед началом сканирования удалите все скрепки.

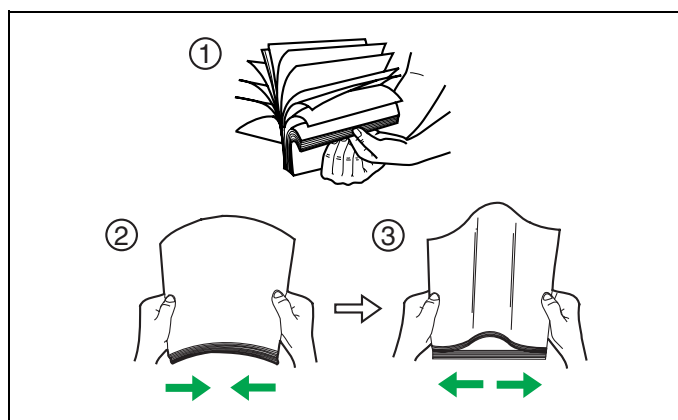

**4** Поместите документы в накопитель со стороны, которая должна быть отсканирована, обращенной вверх. Затем нажмите их в направлении стрелки до тех пор, пока они не остановятся.

- Обязательно расположите документы в накопителе так, как показано на рисунке справа. Количество документов не должно превышать ограничительный знак на направляющей документа. Это может привести к замятию бумаги или перекашиванию.
- Размер сканируемого документа отличается для серий KV-S3065CL и KV-S3065CW. Относительно подробностей обращайтесь, пожалуйста, к стр. 33 “Технические характеристики”.
- Для документов, не превышающих размер A4, letter или legal, в накопитель за один раз может быть помещено до 300 листов бумаги 64 г/м<sup>2</sup> (17 фунтов). Для документов, не превышающих размер B4, A3 или ledger, 200 листов бумаги 64 г/м<sup>2</sup> (17 фунтов).
- Даже для документов размера A4, letter и legal, максимальное количество листов бумаги, которое может быть вставлено, когда документ должен быть отсканирован в режиме альбомного разворота страницы, составляет 200, что является таким же количеством, как и для документов размера B4, A3 и ledger. (Это количество листов, которое подходит к ограничительному знаку B4-A3.)
- В зависимости от типа бумаги документ может проскальзывать и подаваться не плавно. В таком случае уменьшите количество листов документа.

**5** Подрегулируйте направляющие документа по размеру документа, который должен быть отсканирован. Подрегулируйте направляющие выхода документа по размеру документа, который выходит, если это необходимо.

### Портретный режим



Иллюстрация индикатора наполнения приведена только для серии KV-S3065CW.

### Пейзажный режим



### Направляющая выхода документа

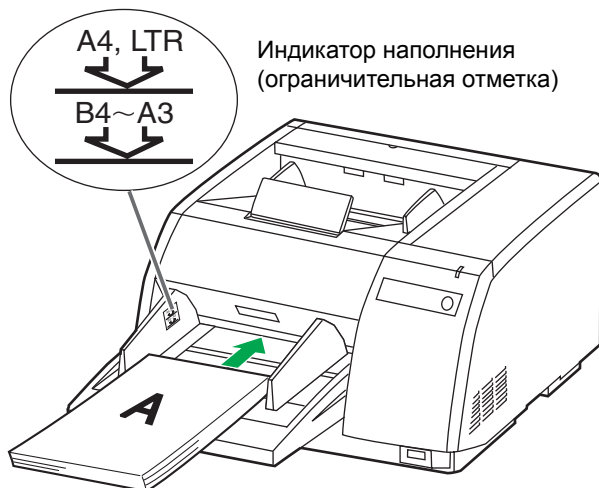
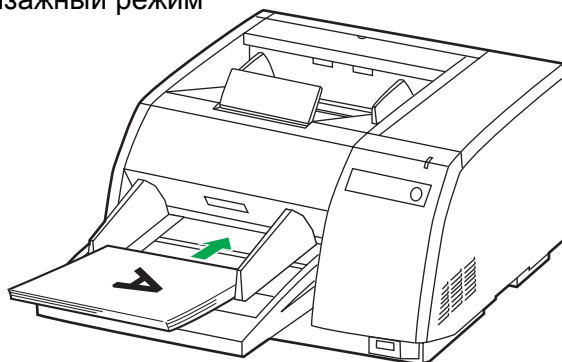
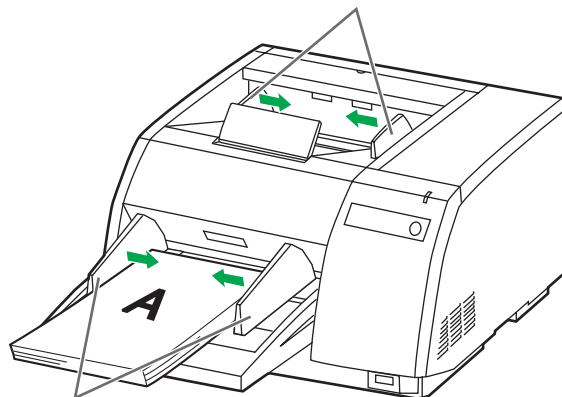

Направляющая документа

- 6** Когда используется длинная бумага, вытяните удлиняющий лоток накопителя из накопителя и выходной стопор из лотка удлинения выхода. Вы можете также удлинить лоток удлинения выхода, если это необходимо. (См. Рис. 1)

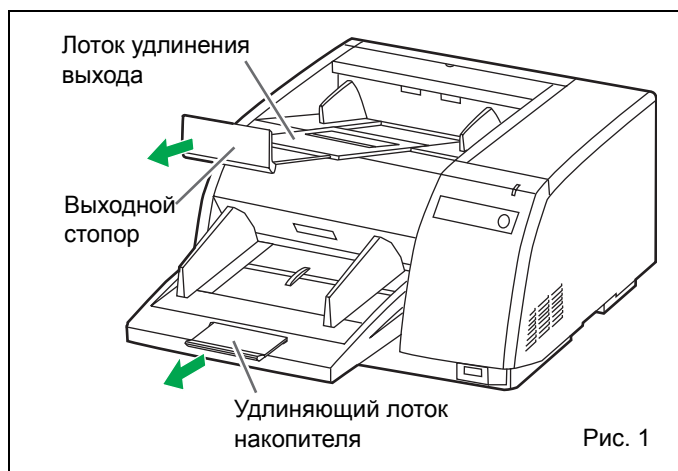

- При сканировании узких документов, как показано ниже, вытяните вверх дополнительный выходной стопор. (См. Рис. 2)

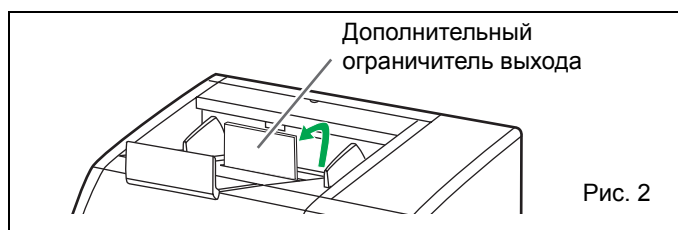
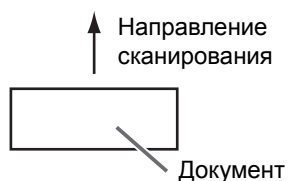

- Документ из тонкой бумаги может изгибаться и укладываться неправильно. При сканировании тонких документов немного поднимите дополнительный выходной стопор, чтобы позволить документу легко выходить. (См. Рис. 3)



# Установки подачи бумаги

## ■ Выбор пути бумаги для сканированного документа

Чтобы выбрать путь с разворотом на 180 градусов вперед, установите селектор пути бумаги на верхнюю сторону.

Чтобы выбрать передний путь прямо назад, установите селектор пути бумаги на нижнюю сторону.

- При сканировании документов толщиной от 0,2 мм до 1 мм, таких как свернутые документы, установите селектор пути бумаги ровно.

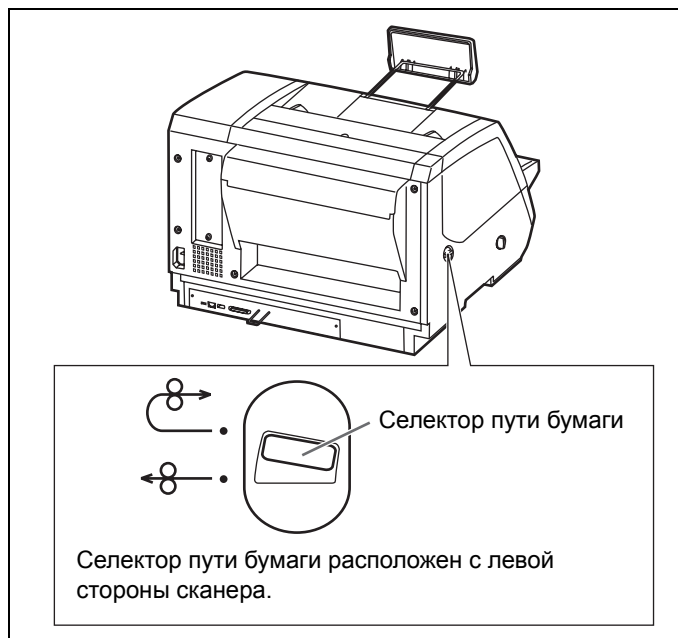

## ■ Установка селектора ADF/ручной подачи

### ● Единичное сканирование

При сканировании одного листа или нескольких листов установите селектор ADF / ручной подачи в положение “MANUAL”.

### ● Непрерывное сканирование

Положение установки	Состояние
1	Если часто происходит двойная подача или при сканировании документа с грубой поверхностью, как в бумаге NCR
2 (Стандартная установка)	При сканировании нормальной бумаги
3	При сканировании глянцевой бумаги или когда с нормальной бумагой происходит замятие бумаги
4	Когда происходит замятие в узле подачи бумаги



- Если тонкая бумага (с массой бумаги, меньшей чем 50 г/м<sup>2</sup>) часто вызывает замятие бумаги в узле подачи бумаги, следует использовать дополнительный набор для замены валика для тонкой бумаги (KV-SS018).

- Для правильного функционирования селектор ADF/ручной подачи должен быть установлен в правильное положение для этой установки.
- Если часто звучит сигнал двойной подачи, измените положение селектора ADF / ручной подачи.

## ■ Как использовать контрольный лист и лист разделения

При использовании контрольного листа документы за контрольным листом сканируются в соответствии с кодом на контрольном листе, независимо от заданных ранее настроек.

- Возможно использование множественных контрольных листов.
- При использовании контрольного листа необходимо соответствующее программное обеспечение.
- Контрольные листы можно распечатать с полученного в комплекте диска CD-ROM.

### Предостережения:

- Используйте контрольные листы одного размера со сканируемыми документами.
- Если при печати контрольного листа шаблон попал в область, отстоящую от верхнего края документа на 25 мм, настройте принтер.  
При копировании контрольного листа следите за тем, чтобы шаблон лежал в центре копии.
- Следите за тем, чтобы контрольные листы не пачкались. Не сгибайте контрольные листы - это может воспрепятствовать их работе.
- Относительно подробностей о контрольном листе и листе разделения обращайтесь к разделу 3.35 Обнаружение контрольного листа и разделу 3.36 Обнаружение листа разделения файлов в руководстве по PLE.
- Функции контрольного листа: Simplex (Одинарная)  
Duplex (Двусторонняя)  
Binary (Двойная)  
Dither (Сглаживание)  
Error diffusion (Распределение ошибок)  
Dynamic Threshold (Динамическое определение порогового уровня)  
256 level gray (256 уровней серого)  
Color (Цветная)  
Функция #1-#9

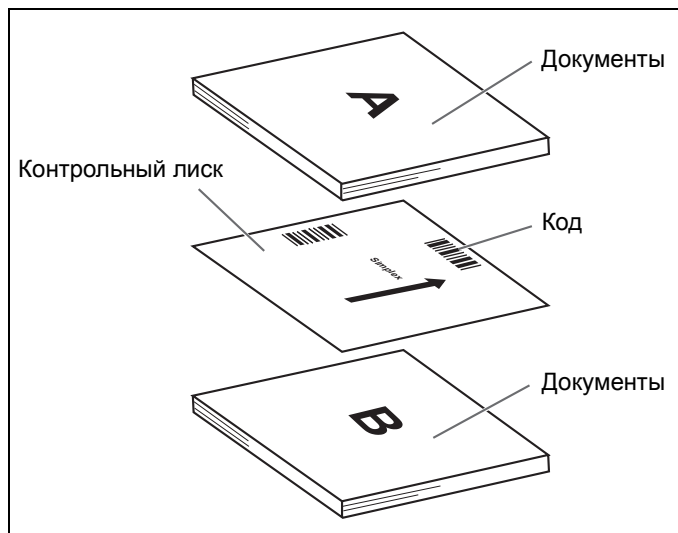

# Изменение настройки направляющей пластины

Вы можете выбрать цвет фона для сканирования из белого (черного) на черный (белый). Сканер поставляется с завода установленным на черный цвет. Установка справочной пластины (B) и справочной пластины (F) должны изменяться одновременно.

## ■ Установка справочной пластины

- 1** Выключите питание.
- 2** Используйте Вашу руку, чтобы удерживать блокировку передней дверцы (①). Затем полностью откройте переднюю дверцу (②).

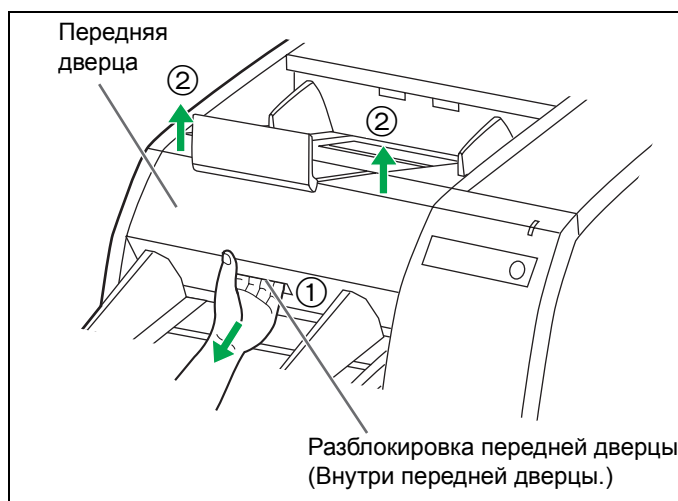

- 3** ① Используя Ваш палец, переместите рычаг справочной пластины (B).
- ② Используя Ваш палец, переместите рычаг справочной пластины (F).

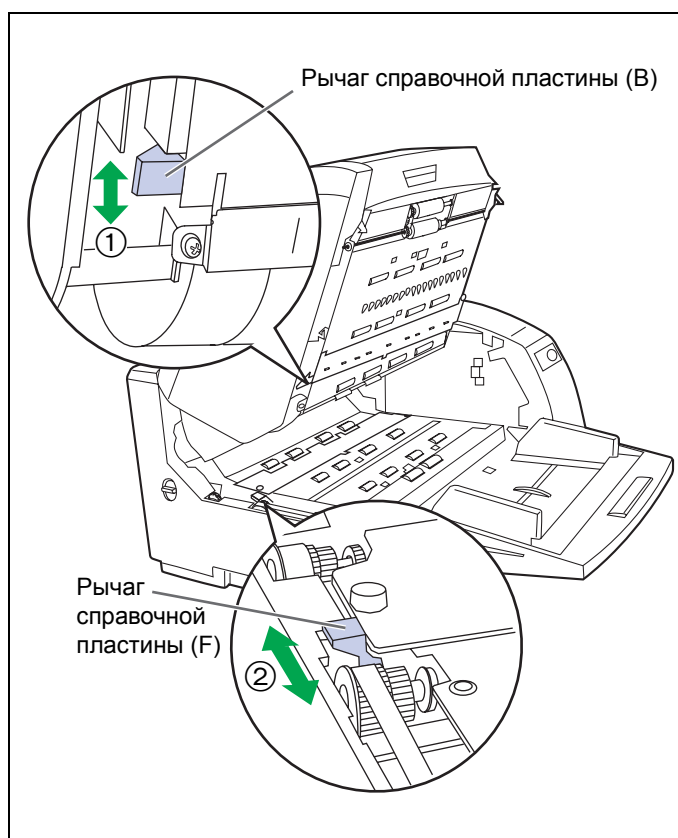
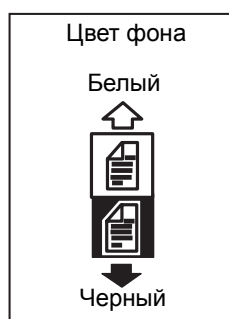

**4** Закройте переднюю дверцу.

- Нажмите обе стороны передней дверцы немного вниз, чтобы они защелкнулись на месте.

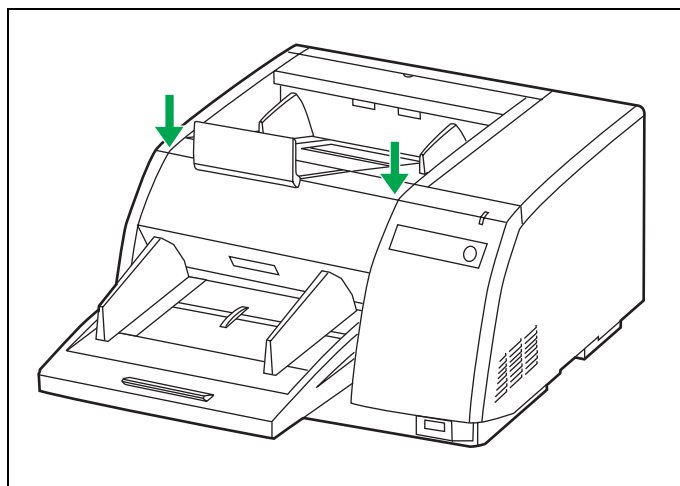

# Удаление застрявшей бумаги

Разорванные документы, тонкие документы или документы, которые загнуты на верхней кромке, могут вызвать замятие бумаги. Если произошло замятие бумаги, удалите замятый лист в соответствии со следующей процедурой.

## ■ Удаление замятия бумаги из сканера

Используйте Вашу руку, чтобы удерживать блокировку передней дверцы (①), откройте переднюю дверцу (②) и вытяните вперед замятый документ.

Затем закройте переднюю дверцу.

- Нажмите обе стороны передней дверцы немного вниз, чтобы они защелкнулись на месте.

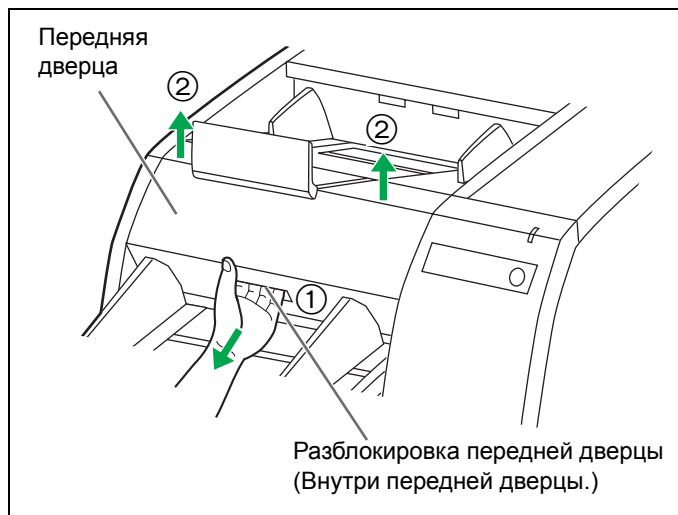

## ■ Удаление застрявшей бумаги из механизма вывода

Разблокировка передней дверцы (Внутри передней дверцы.) Если замятый документ появляется в выходной части, откройте переднюю дверцу и вытяните документ, а затем закройте переднюю дверцу.

- Нажмите обе стороны передней дверцы медленно вниз, чтобы они защелкнулись на месте.

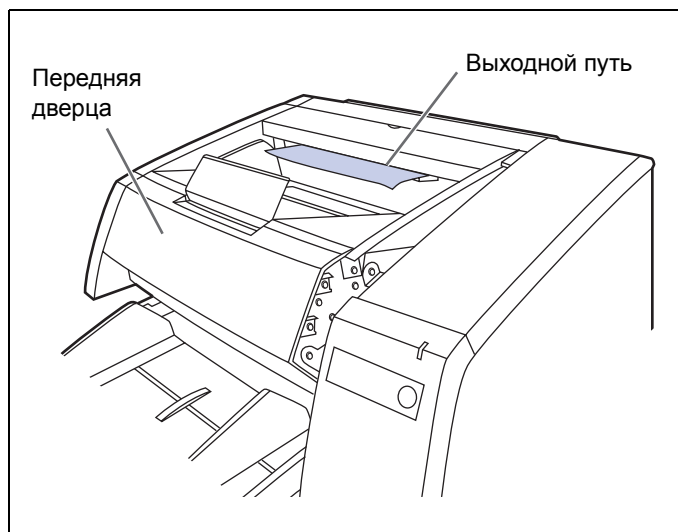

# Чистка устройства

## ■ Внешняя поверхность сканера

- Устройство следует очищать как минимум один раз в месяц.

- 1** Отключите питание.
- 2** Очистите кожух при помощи мягкой ткани.
  - Слоты вставления и выхода документов легко загрязняются, поэтому очищайте их.
- 3** Удалите грязь и пыль в выходном отверстии вентилятора при помощи щетки.

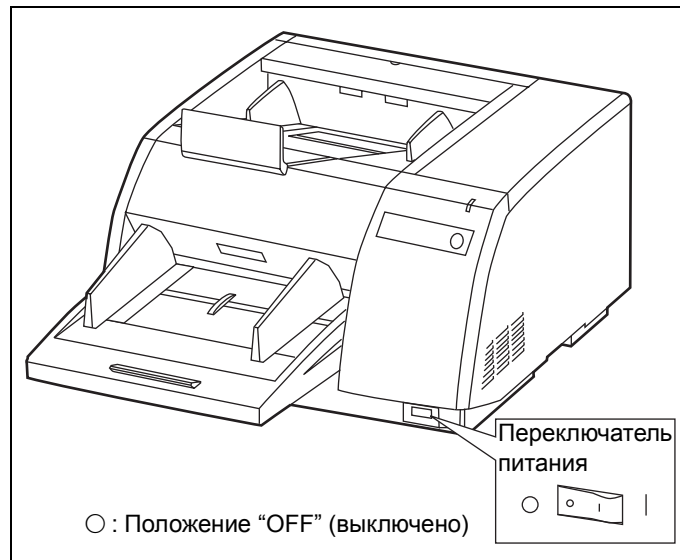

## ■ Внутренняя поверхность сканера

Очищайте устройство либо один раз в неделю, либо после сканирования 20000 листов, в зависимости от того, какое из этих условий наступит первым.

- Если бумага часто застревает или подается несколько листов сразу, очистите валики, сенсоры, отражающие листы и детекторы двойной подачи. (Обращайтесь к стр. 22–25.)
- Очистите крышки сенсора изображения, когда на отсканированных изображениях появляются черные или белые полосы. (Обращайтесь к стр. 25.)
- Если документы, которые Вы сканируете, загрязнены, то части сканера также становятся грязными. Для поддержания надлежащего качества сканирования часто очищайте части сканера.
- Крышки сенсора изображения могут быть очень горячими после непрерывного сканирования большого количества документов. Никогда не прикасайтесь непосредственно к крышкам сенсора изображения или окружающим его областям.

## ■ Бумага для чистки валика

Вскройте упаковку по пунктирной линии и выньте бумагу для чистки валика.

- Если упаковка с бумагой для чистки валика долгое время открыта, из нее испаряется спирт. Пожалуйста, используйте чистящую бумагу сразу же после того, как откроете упаковку.

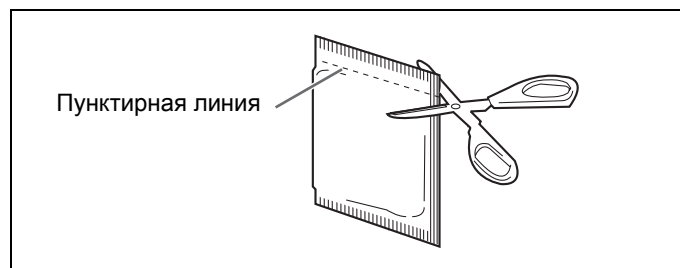

※ Бумагу для чистки валика (номер модели KV-SS03) Вы можете приобрести у Вашего дилера, у которого Вы купили сканер.

Для заказа дополнительных принадлежностей позвоните Вашему дилеру.

## Чистка устройства

### ■ Очищение валиков

**1** Отключите питание.

**2** Используйте Вашу руку, чтобы удерживать блокировку передней дверцы (①), откройте переднюю дверцу (②) и вытяните вперед замятый документ. Затем закройте переднюю дверцу.

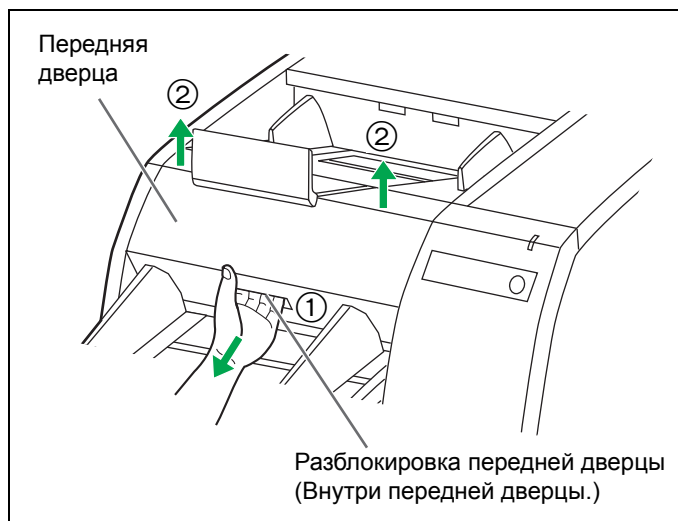

**3** Используйте бумагу для очистки валиков (KV-SS03), чтобы удалить грязь с поверхностей всех валиков.

- При стирании грязи удерживайте валики для предотвращения их вращения. Вытрите валики полностью вокруг с одного конца до другого в направлениях стрелок, показанных на рисунке справа.
- Выполните очищение валика торможения только в левом направлении. Если очищать в правом направлении, валик может соскользнуть с правильного положения.
- При очищении валиков сзади нижней крышки сенсора изображения (валики части **A**) не прикасайтесь к кончику пластмассового указателя (черный) сзади аппарата. Установите селектор пути бумаги как показано ниже. Когда кончик указателя поднят, то кончик может вызвать травму.

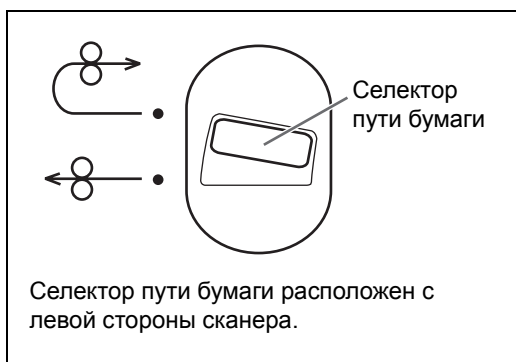

**Предупреждение:**

Когда кончик указателя поднят, кончик может вызвать травму.

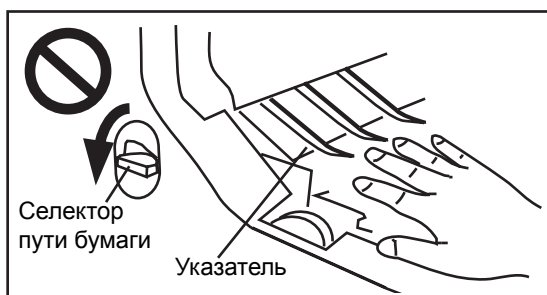

- Крышки сенсора изображения могут быть очень горячими после сканирования большого количества документов. Никогда не прикасайтесь непосредственно к крышкам сенсора изображения или окружающим его областям.

Для очищения валика потяните ремень в направлении стрелки, чтобы повернуть валики.

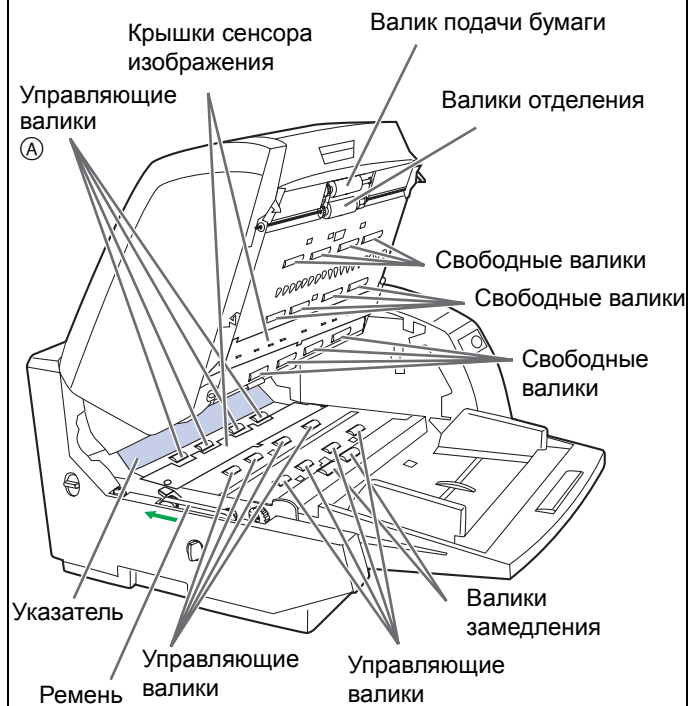

Валики транспортера

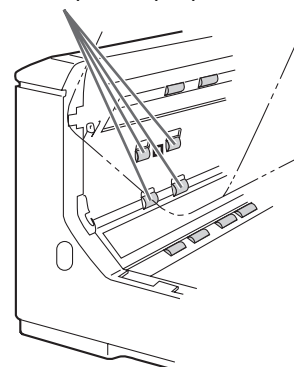

Вид с левой стороны

Свободные валики

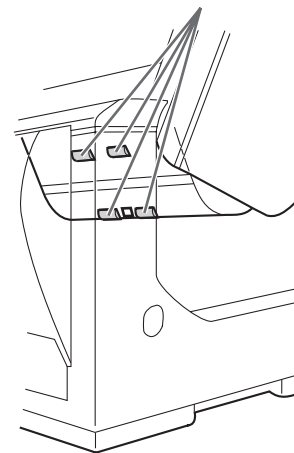

- Вытрите в направлении стрелок.

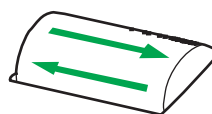

Другие валики

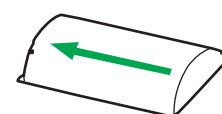

Валики замедления

## Чистка устройства

- 4** Закройте переднюю дверцу.
- Нажмите обе стороны передней дверцы немного вниз, чтобы они защелкнулись на месте.

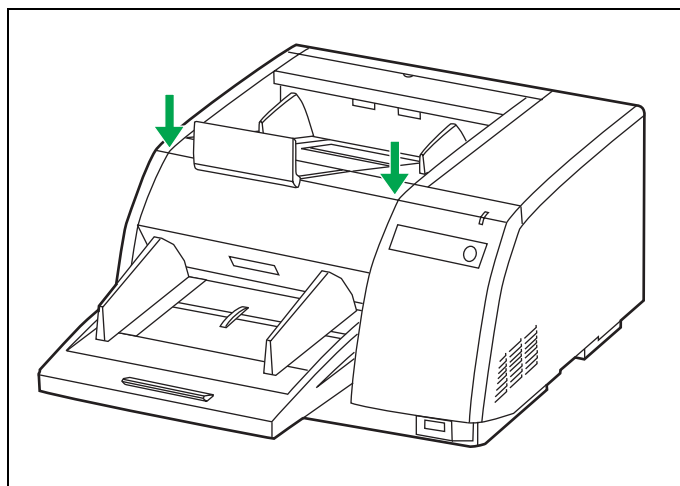

- 5** Очистите счетчик очищения валиков с помощью пользовательской утилиты.
- Щелкните кнопку [Clear Counter] для [After Clean Roller] с пользовательской утилиты.

### ■ Очистите сенсоры, отражатели, детекторы двойной подачи и крышки сенсора изображения

- 1** Отключите питание.

- 2** Используйте Вашу руку, чтобы удерживать блокировку передней дверцы (①), откройте переднюю дверцу (②) и вытяните вперед замятый документ. Затем закройте переднюю дверцу.

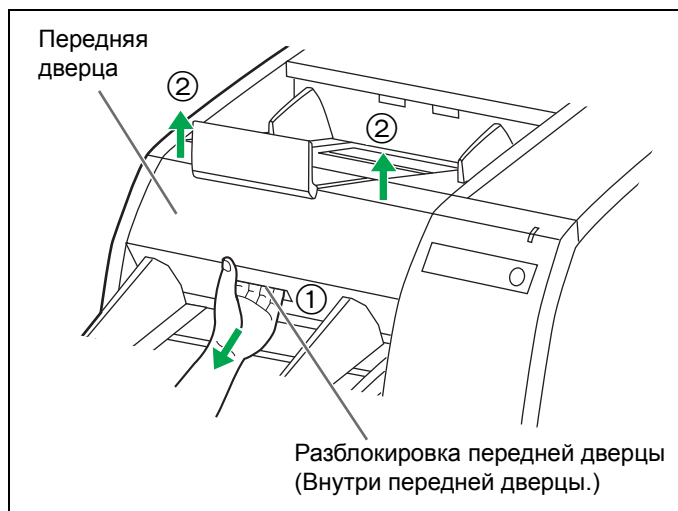

**3** Очистите крышку сенсора изображения с помощью бумаги для очистки валиков. Затем удалите грязь на сенсорах, отражателях и детекторах двойной подачи с помощью прилагаемой воздушной струйки.

- При очистке нижней крышки сенсора изображения не прикасайтесь к кончику пластмассового указателя (черный) сзади аппарата. Если селектор пути бумаги установлен на нижнюю сторону, это может привести к травме.

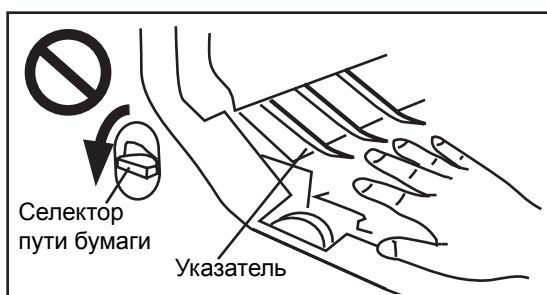

- Крышки сенсора изображения могут быть очень горячими после сканирования большого количества документов. Никогда не прикасайтесь непосредственно к крышкам сенсора изображения.

**4** Закройте переднюю дверцу. (См. рисунок в пункте 4 на стр. 24.)

- Нажмите обе стороны передней дверцы немного вниз, чтобы они защелкнулись на месте.

**Вид с левой стороны**

- **Как очистить сенсоры, отражатели и детекторы двойной подачи**  
Удалите кисть из продающегося отдельно обдувающего приспособления и сдуйте грязь.

# Замена расходных материалов

## ■ Замена блока валика подачи бумаги

**1** Выключите питание и отсоедините шнур питания.

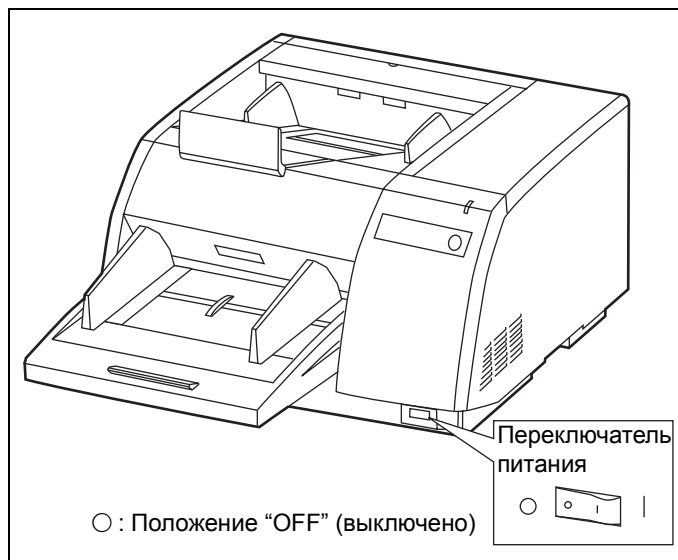

**2** Используйте Вашу руку, чтобы удержать блокировку передней дверцы (①), откройте переднюю дверцу (②) и вытяните вперед замятый документ. Затем закройте переднюю дверцу.

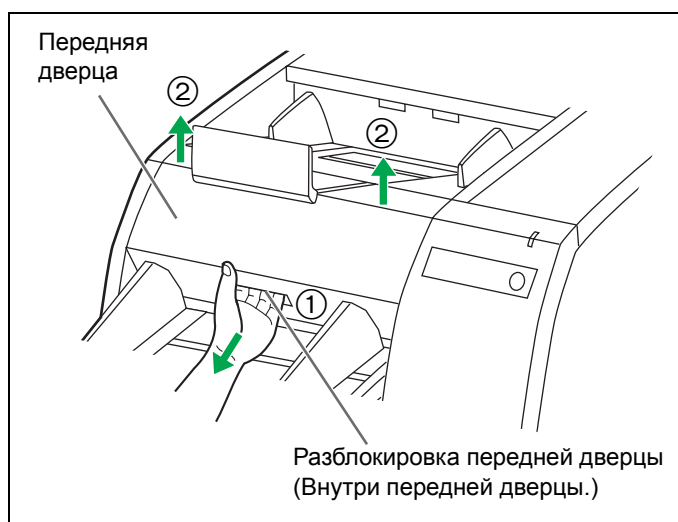

**3** Поместите Ваш палец на ось блокировки валика подачи бумаги и потяните его по направлению к Вам, чтобы удалить блокировку валика подачи бумаги из магнита (①). Нажмите вниз зеленые рычаги и удалите модуль валика подачи бумаги из сканера, удерживая зеленые рычаги. (②)

- Система блокировки валика подачи бумаги прикреплена с помощью магнита.
- При перемещении зеленых рычагов не прилагайте давление ни в каком направлении, отличном от указанных стрелками. Они могут сломаться.

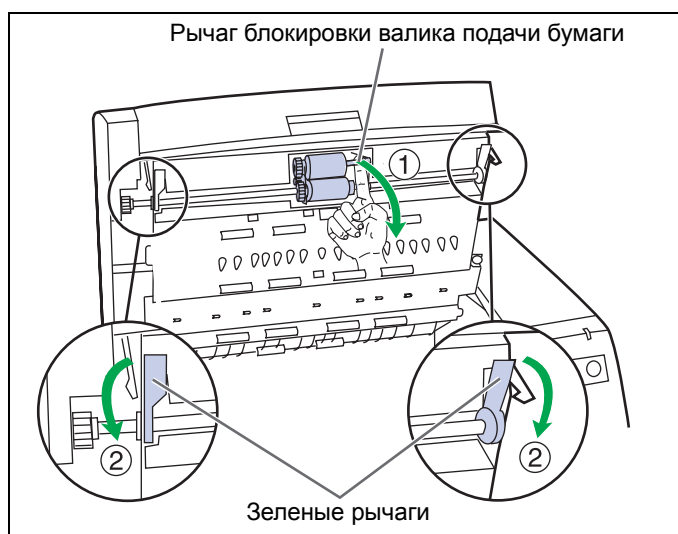

**4** Откройте дополнительный набор “Roller Exchange Kit (KV-SS017)”, и достаньте новый модуль валика подачи бумаги.

**5** Установите новый модуль валика подачи бумаги с механизмом управления на левой стороне и подшипниками с направляющими пазах на боковой раме на сканере. (①) Затем нажмите зеленые рычаги на обоих концах до тех пор, пока они не защелкнутся на месте. (②)

- Совместите модуль валика подачи бумаги с подшипниками и направляющими пазами, а затем прикрепите его.

**6** Нажмите блокировку валика подачи бумаги и он прикрепится с помощью магнита к раме. (③)

- При прикреплении блокировки валика подачи бумаги к раме не повредите валик.

### Предостережение:

Не закрывайте переднюю дверцу, пока блокировка валика подачи бумаги полностью не установлена, или валик подачи бумаги может повредиться.

- Сейчас Вы закончили прикрепление модуля валика подачи бумаги. Для продолжения замените модуль валика замедления в соответствии со следующей процедурой. (Модуль валика замедления расположен на транспортере.)

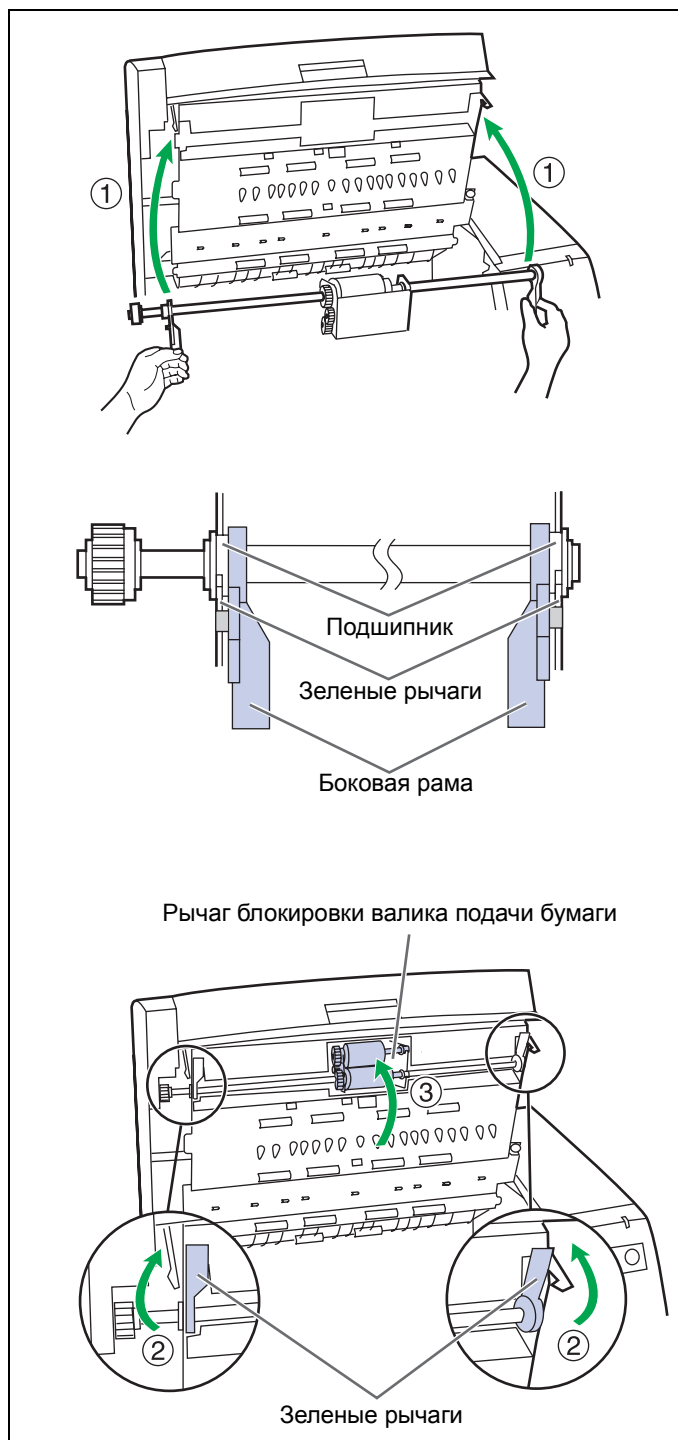

### ■ Замена модуля валика замедления

**7** Потяните и откройте транспортер по направлению к Вам, используя выемку на правой стороне.

- Когда транспортер тянется по направлению к Вам, будет высвобожден механизм остановки с защелкиванием.
- При открывании транспортера будьте внимательны, чтобы проколоть Ваш палец о выемку.

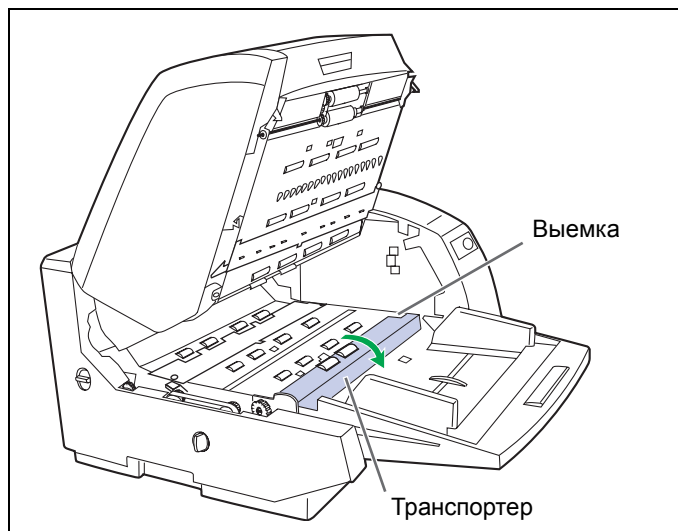

**8** Потяните правую сторону оси в направлении стрелки и удерживайте ее там. (1)  
Потяните модуль валика торможения в направлении стрелки (2), и затем удалите его.

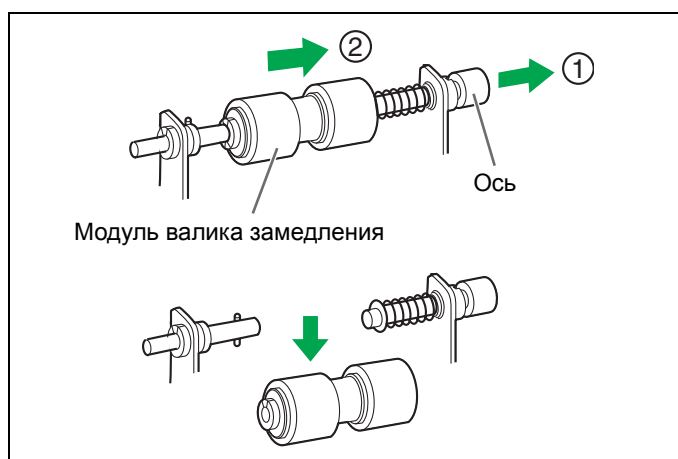

**9** Достаньте новый модуль валика замедления из дополнительного “Roller Exchange Kit (KV-SS017)”.

**10** Потяните правую сторону оси в направлении стрелки и удерживайте ее там. (①)  
Прикрепите новый модуль валика замедления, как показано на рисунке справа (②), а затем верните правую сторону оси в направлении стрелки. (③)

- Проверьте, что шпилька А и шпилька В правильно вставлены в их пазы.
- Прикрепите модуль валика замедления так, чтобы паз А находился на левой стороне.

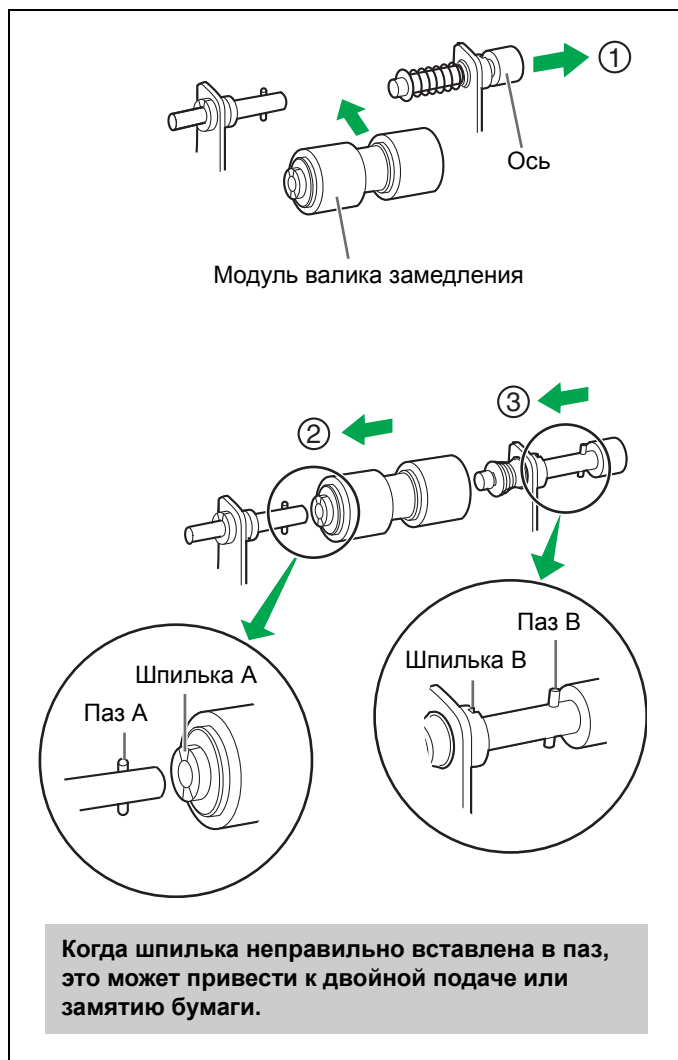

## Замена расходных материалов

**11** Удерживайте транспортер обеими руками и закройте транспортер, нажимая его в аппарат.

- Когда транспортер закрыт, будет функционировать механизм остановки с защелкиванием.

**Предостережение:**

Если транспортер закрыт неправильно и закрыта передняя дверца, транспортер может быть сломан.

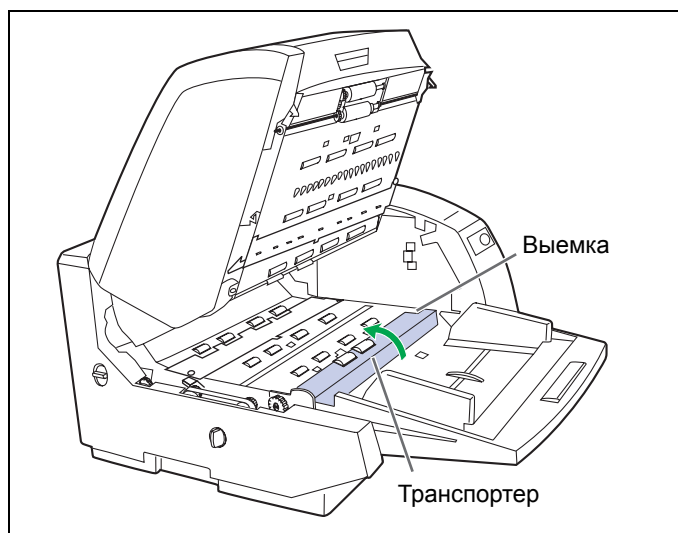

**12** Закройте переднюю дверцу.

- Нажмите обе стороны передней дверцы немного вниз, чтобы они защелкнулись на месте.

**13** Очистите счетчик очищения валиков с помощью пользовательской утилиты.

- Щелкните кнопку [Clear Counter] для [After Replace Roller] с пользовательской утилитой.

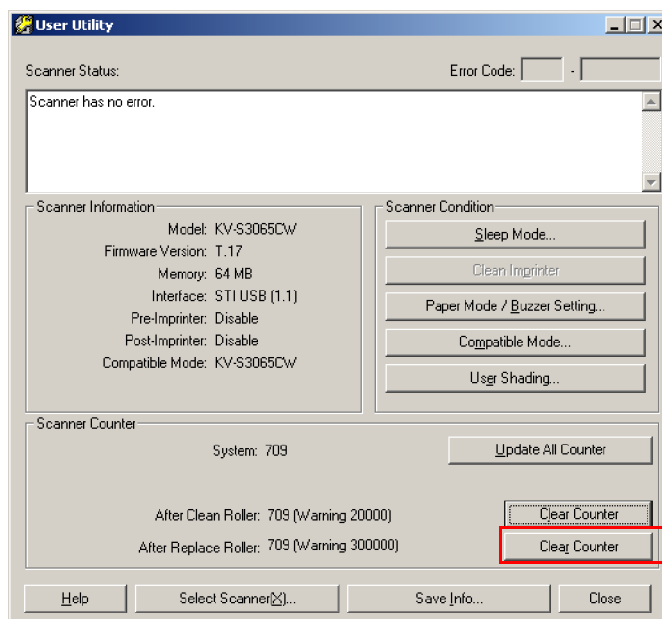

# Настройка цветовой тональности

---

## ● В чем заключается цель настройки цветовой тональности?

Настройкой тональности называется процесс, при котором вариации распределения количества света от ламп трансформируются в фиксированный вывод в пределах диапазона сканирования. Этот процесс может быть выполнен при помощи Пользовательской Утилиты, которая использует для настройки специальную бумагу, поставляемую в комплекте с этим сканером.

## ● Когда требуется настройка цветовой тональности

Настройку требуется выполнить, когда цвета в разных областях изображения различаются по интенсивности, или при улучшении качества изображения даже после того, как внутри сканера нет оригинала.

## ● Прежде чем начать настройку цветовой тональности

Перед выполнением будьте абсолютно уверены, что Вы тщательно очистили крышку сенсора изображения (F). Крышка сенсора изображения (B) так же, как и путь транспортировки и управляющие валики блока сканера.

Если настройка цветовой тональности выполняется, когда эти детали загрязнены, устранить полосы, образующиеся на изображении, будет невозможно.

## ● Процедура настройки цветовой тональности

1. Запустите Пользовательскую Утилиту.
2. Щелкните на “User Shading” в основном меню и выполните инструкции, приведенные на экране. Для получения более подробной информации ознакомьтесь с разделом 4.6 руководства для Пользовательской Утилиты.

## ● Предостережение

Если после выполнения регулировки затенения отсканированные изображения все еще в полосах, и если эти линии не исчезают даже после очистки областей крышки сенсора изображения, это означает, что затенение компенсировано недостаточным образом. Очистите части еще раз, а затем выполните с регулировкой затенения.

# Инструкции по повторной упаковке

Мы настоятельно рекомендуем Вам сохранить исходную упаковку и все упаковочные материалы. При появлении необходимости в транспортировке устройства, пожалуйста, выполните следующие инструкции.

- Пользуйтесь исходной упаковкой и всеми исходными упаковочными материалами.
- **Неправильная упаковка сканера может привести к затратам на ремонт устройства.**
- Сканер должен располагаться в горизонтальном положении.

## Необходимые материалы:

- Исходная упаковка сканера и упаковочные материалы
- Липкая лента и ножницы

- 1** Отсоедините сканер от электрической розетки и кабеля интерфейса.
- 2** Сложите пластмассовую часть выходного стопора и поместите ограничитель выхода в лоток удлинения выхода. Задвиньте лоток удлинения выхода в дверцу предварительно впечатающего устройства, если он вытаскивается.
- 3** Откройте дверцу предварительно впечатающего устройства и закрутите винт.

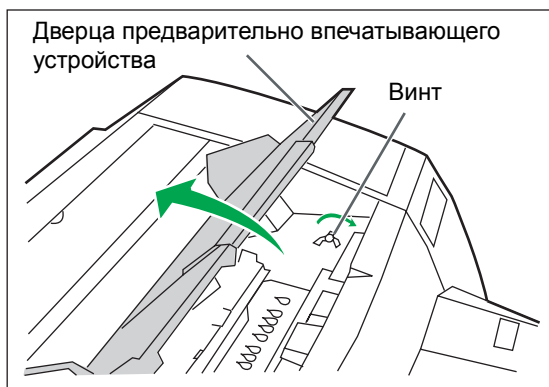

- 4** Упакуйте сканер.

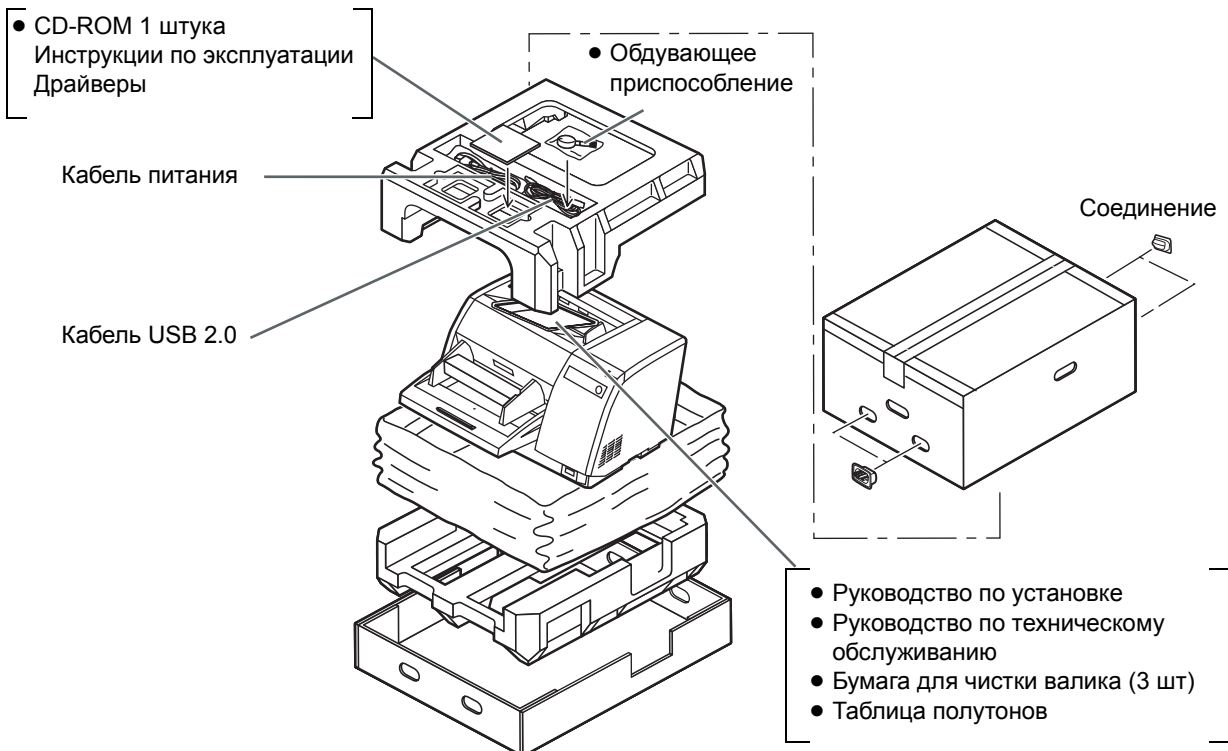

# Технические характеристики

Объект		Номер модели	KV-S3065CL	KV-S3065CW
Сканер	Режим сканирования		Двусторонний	
	Метод сканирования		Передняя сторона : CIS (цветной датчик изображения контактного типа) Задняя сторона : CIS (цветной датчик изображения контактного типа)	
	Ширина сканирования		227 мм	302 мм
	Скорость сканирования		Одностороннее сканирование : Примерно 65 стр/мин (Letter, загрузка продольная, 200 dpi) Примерно 60 стр/мин (A4, загрузка продольная, 200 dpi) Двустороннее сканирование : Примерно 60 стр/мин (Letter, загрузка продольная, 200 dpi) Примерно 55 стр/мин (A4, загрузка продольная, 200 dpi)	
	Разрешение		Главное направление сканирования : 100~600 dpi (с шагом 1 dpi) Дополнительное направление сканирования : 100~600 dpi (с шагом 1 dpi) (Такая же, как и основное направление сканирования) Оптическое разрешение : 600 dpi.	
	Градации тональности		Двухцветный режим, полутоновый режим (8 бит), 64 ступенчатый (размытый) режим, режим диффузии ошибок	
	Управление изображением		Улучшение изображения, Динамическая работа с пороговым уровнем, Автоматическое разделение, Инвертирование, Баланс белого по листу	
	Сжатие		MH (G3), MR, MMR (G4), JPEG	
	Бумага	Размер*	48 x 70 мм до 297 x 431 мм	
		Толщина	Одиночная подача бумаги от 0.025 до 0.2 мм (от 1.0 до 7.9 мил) Непрерывная подача бумаги от 0.06 до 0.2 мм (от 2.4 до 7.9 мил) Примечание: 1 мил = 1/1000 дюйма	
Вес		Одиночная подача бумаги от 20 до 157 г/м <sup>2</sup> Непрерывная подача бумаги от 40 до 157 г/м <sup>2</sup> ** Меньше, чем размер A7: только 157 г/м <sup>2</sup>		
Емкость прыгающего лотка		Меньше, чем портрет A4: 300 листов (64 г/м <sup>2</sup> ) Шире, чем Letter/портрет A4: 200 листов (64 г/м <sup>2</sup> )		
Устройство	Внешние габариты (Ширина x Глубина x Высота)		495 x 575 x 288 мм	
	Масса (Вес)		24 кг	
	Требования к питанию		Переменный ток 100-120 В, 50/60 Гц Переменный ток 220-240 В, 50/60 Гц	
	Потребляемая мощность	Максимальная (при сканировании)	1.4 А (Переменный ток 100-120 В) 0.6 А (Переменный ток 220-240 В)	
		Минимальная (в режиме ожидания)	0.6 А (Переменный ток 100-120 В) 0.3 А (Переменный ток 220-240 В)	
В режиме сна		8 W (Переменный ток 100-120 В) 8 W (Переменный ток 220-240 В)		

\* Размер сканирования зависит от памяти, установленной в сканере. Относительно подробностей обращайтесь к руководству по P/E.

\*\* Для сканирования тонкой бумаги (с массой бумаги, меньшей чем 50 г/м<sup>2</sup>), рекомендуется дополнительный набор для замена валика для тонкой бумаги.

## Технические характеристики

Объект		Номер модели	KV-S3065CL	KV-S3065CW
Условия эксплуатации	Рабочая температура и влажность		от 15 °C до 30 °C	
Условия хранения	Температура и влажность хранения		от 0 °C до 35 °C	
Дополнительные принадлежности	Набор для замены валика (KV-SS017) Набор для замены валика для тонкой бумаги (KV-SS018) Блок выходных данных (KV-SS014) Чернильный картридж (KV-SS021) Бумага для чистки валика (KV-SS03)			

# Выявление неисправностей

Если при эксплуатации этого устройства Вы столкнулись с затруднениями, ознакомьтесь с приведенной ниже таблицей и проверьте состояние сканера при помощи Пользовательской Утилиты. Если неполадка не устраняется, отключите устройство, отсоедините кабель питания и обратитесь за помощью.

Симптом	Возможная причина	Устранение	
Передняя дверца не может быть открыта.	Винт не ослаблен.	Откройте дверцу предварительно впечатающего устройства и ослабьте винт. (Обращайтесь к инструкции по установке на стр. 19.)	
При включении питания не загорается индикатор.	Кабель питания не подключен.	Тщательно подключите кабель питания.	
	Проблема с подачей питания.	Отсоедините сканер от сети и обратитесь за помощью.	
Компьютер не распознает сканер.	Сканер не подключен должным образом к компьютеру.	Подключите кабели должным образом.	
	Сканер не зарегистрирован должным образом.	Удалите драйвер сканера с компьютера. Зарегистрируйте сканер снова (см. стр. 15 и 17 в Инструкции по Установке).	
	Подключение SCSI	Компьютер не распознает карту SCSI.	Убедитесь в правильности установки карты SCSI на Вашем компьютере при помощи программы управления этим устройством. Обратитесь на стр. 15 Инструкции по Установке.
		Для сканера и другого устройства используется один и тот же идентификационный номер.	Каждому устройству SCSI должен быть присвоен уникальный идентификационный номер (см. стр. 11).
		Сканер был включен после включения компьютера.	Отключите компьютер. Включите сканер, а затем снова включите компьютер.
	Подключение USB	Интерфейс USB компьютера не установлен должным образом.	Убедитесь в правильности установки интерфейса USB на Вашем компьютере при помощи программы управления этим устройством.
		Сканер подключен через разветвитель USB.	Не подключайте сканер через разветвитель USB.
		Используется кабель без логотипа High-Speed.	Воспользуйтесь кабелем с логотипом High-Speed.
	Медленное сканирование при подключении через USB.	Сканер подключен через интерфейс USB 1.1.	Подключите сканер через интерфейс USB 2.0.
	Документ помещен в приемный лоток, но сканер не начинает сканирование.	Документ загружен неправильно.	Загрузите документ правильно (см. стр. 12–15).
Датчик не может обнаружить документ, поскольку край документа загнут.		Разгладьте документ и загрузите его снова.	

## Выявление неисправностей

Симптом	Возможная причина	Устранение
Часто имеет место двойная подача или перекося документов, или сканер прекращает загрузку документов во время сканирования.	Валики загрязнились.	Очистите все валики (см. стр. 22).
	Используется мятый или загнутый документ.	Разгладьте документ и загрузите его снова (см. стр. 26 и 28).
	Документ изогнут или сложен.	Выпрямите документ и после этого загрузите его еще раз после уменьшения страниц.
	Сканируется документ неправильной формы.	Сделайте копию документа на соответствующей бумаге (см. стр. 12) и осуществите сканирование копии.
	Длина документа менее 70 мм.	Сделайте копию документа на бумаге соответствующего размера и осуществите сканирование копии (см. стр. 12).
Часто происходит замятие бумаги.	Селектор ADF / ручной подачи установлен в неправильном положении.	Правильно установите селектор ADF/ ручной подачи. (см. стр. 16)
Отсканированное изображение наклонено.	Направляющие документа не отрегулированы под размер документа. Сканируемый документ установлен в лоток неровно.	Настройте направляющие в соответствии с размером документа.
Сканируется пустое изображение.	Документ загружен вверх ногами.	Загрузите документ правильно (см. стр. 14).
На сканируемом изображении появляются вертикальные полосы.	Крышки сенсора изображения загрязнены.	Очистите крышки сенсора изображения. (см. стр. 25)
Сканируемое изображение отличается неравномерной плотностью.	Крышки сенсора изображения загрязнены.	Очистите крышки сенсора изображения. (см. стр. 25)
	Свет распределяется неровно.	Настройте цветовую тональность. Пожалуйста, обратитесь к разделу 4.6 руководства по Пользовательской Утилите.
Цвет сканируемого изображения сильно отличается от цвета исходного документа.	Неправильно настроен монитор.	Настройте монитор.
На сканируемом изображении появляются черные точки или шум.	Крышки сенсора изображения загрязнены.	Очистите крышки сенсора изображения. (см. стр. 25)
На изображении появляется муар, например, в виде полос или волн.	Это вызвано особенностями печати документа и разрешением сканирования.	Пожалуйста, измените разрешение и попробуйте провести сканирование снова.

# Алфавитный указатель

---

	Страница		Страница
<b>С</b>		<b>З</b>	
CD-ROM.....	1, 8	Загрузка документов.....	12
CPU.....	2	Замена расходных материалов.....	26
<b>Е</b>		Замечания.....	4
Energy Star.....	2	Зеленые рычаги.....	26
<b>Б</b>		<b>И</b>	
Блок выходных данных.....	34	Индикатор.....	10
Боковая рама.....	27	Индикатор наполнения (ограничительная отметка).....	14
Бумага для чистки валика.....	4, 21, 34	Индикатор питания.....	9
<b>В</b>		Инструкции по повторной запаковке ..	32
Валик подачи бумаги.....	23	Интерфейс.....	2
Валики замедления.....	23	<b>К</b>	
Валики отделения.....	23	Кабель питания.....	9
Валики транспортера.....	23	Кнопка STOP/START.....	9
Выемка.....	28, 30	Крышка сенсора изображения (F).....	25
Выходное отверстие вентилятора.....	9	<b>Л</b>	
Выходной лоток.....	9	Лоток удлинения выхода.....	9, 15
Выходной путь.....	20	<b>М</b>	
Выходной стопор.....	9, 15	Модуль валика замедления.....	28, 29
Выявление неисправностей.....	35	<b>Н</b>	
<b>Д</b>		Набор для замены валика.....	34
Дверца предварительно впечатывающего.....	9	Накопитель.....	9
Дверца устройства, впечатывающего после.....	9	Направляющая выхода документа.....	9
Детектор двойной подачи.....	25	Направляющая документа.....	13
Дополнительные принадлежности.....	34	Направляющие документов.....	9
Дополнительный выходной стопор.....	9	Настройка идентификационного номера SCSI.....	11
Дополнительный ограничитель выхода.....	15	Настройка цветовой тональности.....	31
Допустимые документы.....	12		

	Страница		Страница
<b>О</b>		<b>Т</b>	
Обдувающее приспособление . . . . .	25	Технические характеристики . . . . .	33
Объемпамяти . . . . .	2	Транспортер . . . . .	28, 30
Операционная система . . . . .	2		
Отражатель . . . . .	25	<b>У</b>	
<b>П</b>		Удлиняющий лоток накопителя . . . . .	15
Пейзажный режим . . . . .	14	Указатель . . . . .	23
Передняя дверца . . . . .	9, 18, 20, 24	Управляющие валики . . . . .	23
Переключатель DIP . . . . .	11	Условия эксплуатации . . . . .	34
Переключатель питания . . . . .	9, 10, 21, 26	<b>Ч</b>	
Подключение SCSI . . . . .	2	Чернильный картридж . . . . .	34
Подключение USB . . . . .	2	Чистка устройства . . . . .	21
Портретный режим . . . . .	14		
Предостережения . . . . .	6		
<b>Р</b>			
Разблокировка передней дверцы . . . . .	9, 18, 20, 24, 26		
Разъем SCSI . . . . .	9		
Разъем USB . . . . .	9		
Разъем для подачи питания . . . . .	9		
Расширение прыгающего лотка . . . . .	9		
Ремень . . . . .	23		
Рычаг блокировки валика подачи бумаги . . . . .	26, 27		
Рычаг справочной пластины (B) . . . . .	18		
Рычаг справочной пластины (F) . . . . .	18		
<b>С</b>			
Свободные валики . . . . .	23		
Селектор ADF/ручной подачи . . . . .	9, 16		
Селектор пути бумаги . . . . .	9, 16, 23		
Сенсор бумаги . . . . .	25		
Сенсор замятия бумаги . . . . .	25		
Сенсор ожидания . . . . .	25		
Сенсор перекашивания . . . . .	25		
Сенсор старта . . . . .	25		
Системные требования . . . . .	2		

**Matsushita Electric Industrial Co., Ltd.**

<http://www.panasonic.co.jp/global/>

© 2004 Panasonic Communications Co., Ltd. All Rights Reserved.

**R-050415**