

Panasonic

Беспроводный телефон Инструкция по эксплуатации

Модель № **KX-TC1215RUB**

Импульсный и тональный режимы набора номера



**ПОЖАЛУЙСТА, ПРОЧИТАЙТЕ ПЕРЕД ЭКСПЛУАТАЦИЕЙ И
ХРАНЕНИЕМ.**

**Заряжайте аккумуляторы в течение приблизительно 10 часов
перед использованием.**

Подготовка к работе

Основные операции

Расширенные функции

Полезная информация

Перед первоначальным включением

Благодарим Вас за покупку нового беспроводного телефона фирмы Panasonic.

Для вашего сведения

Серийный № _____ Дата покупки _____
(представлен на нижней панели аппарата)

Имя и адрес дилера _____

Принадлежности (входят в комплект поставки)

Сетевой адаптер (стр. 9)

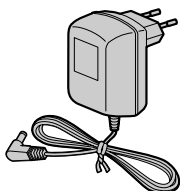

один

Телефонный шнур (стр. 9)



один

Аккумулятор (стр. 10)

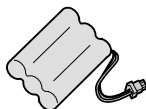

один

Крышка трубки (стр. 10)

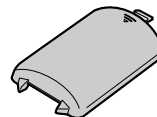

одна

Для оптимальной эксплуатации

Зарядка аккумулятора

Аккумуляторная Ni-Cd батарея обеспечивает питание переносной трубки. Заряжайте аккумулятор в течение около **10 часов** перед использованием телефона (стр. 10).

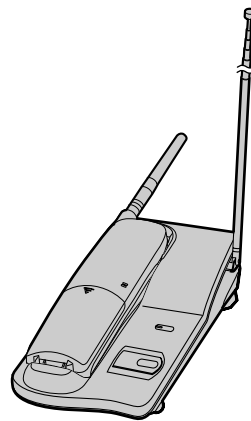

Расположение базового блока

Вызовы передаются между базовым блоком и переносной трубкой с помощью радиоволн. Для достижения максимального расстояния и работы без помех рекомендуется устанавливать базовый блок:

На удалении от электрических установок, например, телевизоров и персональных компьютеров.

На **ВЫСОКОМ** месте в **ЦЕНТРЕ** комнаты, где нет препятствий таких как, например, стены.





Содержание

Подготовка к работе

Расположение органов управления	5
Дисплей трубки	7
Установка/настройка	9
Подключение	9
Установка аккумулятора в трубку	10
Зарядка аккумулятора	10
Время и дата	12
Режим набора номера	14
Программируемые функции ..	15
Громкость звонка	16
Контраст ЖК дисплея	17

Основные операции

Направление вызовов	18
Ответ на вызовы	20

Расширенные функции

Телефонный каталог	21
Сохранение имен и телефонов в телефонной книге	21
Ввод имен и символов	22
Поиск сохраненных записей	24
Набор номера	25
Редактирование	26
Удаление	27
Специальные функции	28
Автоматическая установка защитного кода	28
Кнопка HANDSET LOCATOR	28
Для пользователей функции ожидания вызова	28

Как пользоваться кнопкой PAUSE (для пользователей мини-АТС/ При междугородних звонках)	28
Временный режим тонального набора (Для пользователей телефона с дисковым набором или телефонной сети с импульсным набором)	29
Кнопка FLASH	29

Полезная информация

Замена аккумулятора	30
Подключение другого телефона	31
Настенная установка аппарата	32
Решение проблем	34
Указания по мерам безопасности	36
Важные сведения	37
Спецификация	38

Расположение органов управления →

Переносная трубка

Подготовка к работе

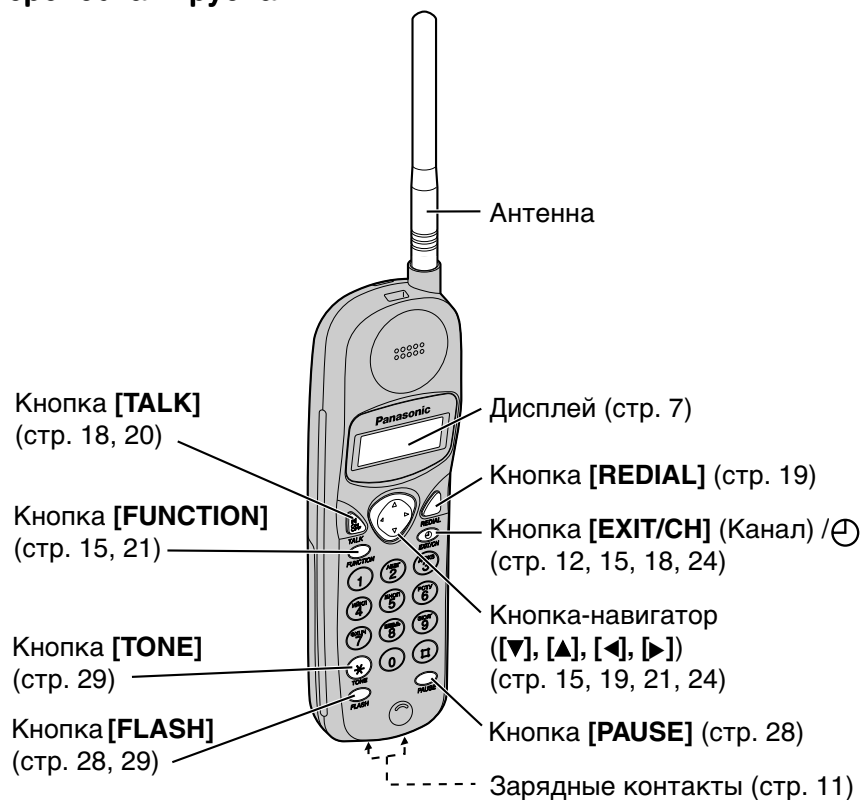

Как пользоваться кнопкой-навигатором

Эта кнопка имеет четыре возможных направления, все они отмечены стрелками.

Трубка не должна лежать на базовом блоке.

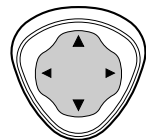

- Нажатие на стрелки вверх и вниз позволяет входить в телефонный каталог и выбирать нужные функции и записи телефонного каталога. Стрелки вверх и вниз также используются для регулировки громкости звонка и разговора.
- Нажатие на стрелку вправо позволяет выбирать пункты меню и подтверждать сделанный выбор.
- Нажатие стрелки влево позволяет удалять введенную цифру.

Далее во всей инструкции по эксплуатации кнопка навигатор отображается соответствующими стрелками [▼], [▲], [◀] или [▶].

→ Расположение органов управления

Базовый блок

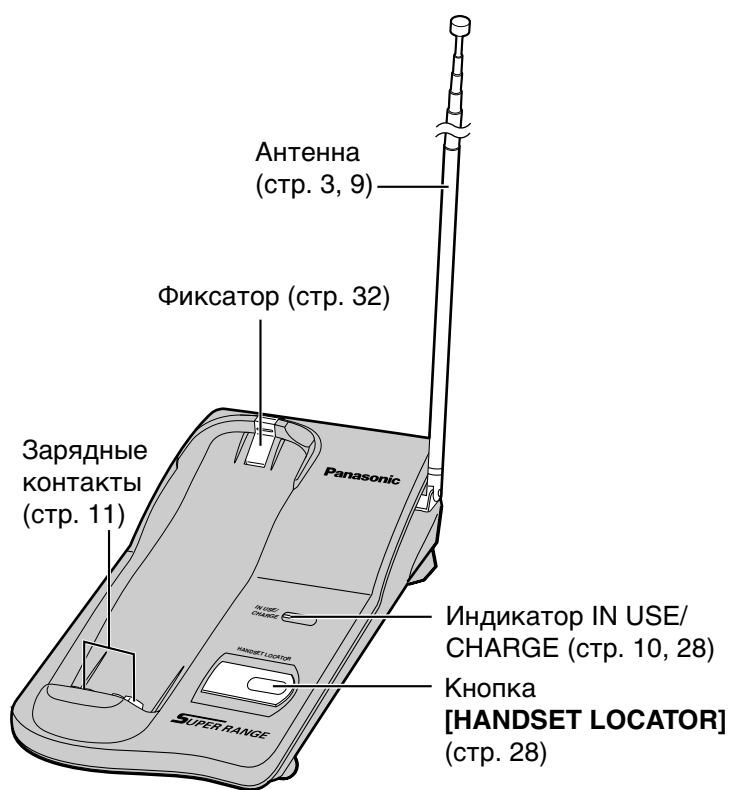

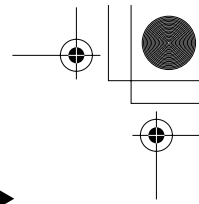
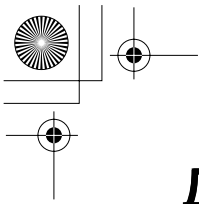

Дисплей трубки



Дисплей трубки показывает информацию и инструкции. Дисплей может вывести показанные ниже подсказки.

Подготовка к работе

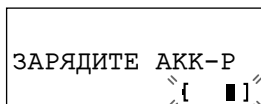

Необходимо перезарядить аккумуляторы. Поместите трубку на базовый блок для зарядки аккумуляторов (стр. 11).

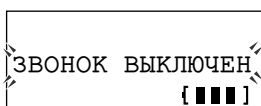

Когда уровень громкости трубки установлен на ВЫКЛ (стр. 16), около 45 секунд будет мигать сообщение "ЗВОНОК ВЫКЛЮЧЕН".

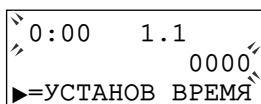

Требуется установка часов (стр. 12).

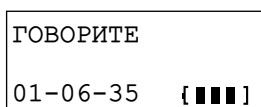

Во время разговора по телефону дисплей показывает продолжительность звонка (в примере 1 час 6 минут 35 секунд). Также отображается уровень зарядки аккумуляторов (стр. 10).

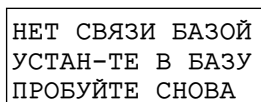
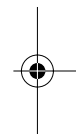

Трубка потеряла связь с базовым блоком. Положите трубку на базовый блок и повторите попытку.

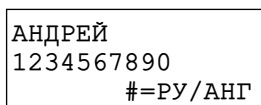

Это имя из записной книжки телефона. Отображаются имя абонента и номер телефона, сохраненные ранее.

(Продолжение →)

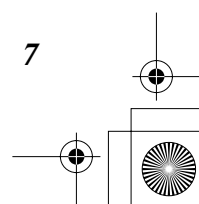
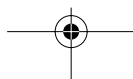
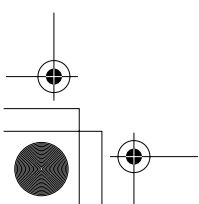

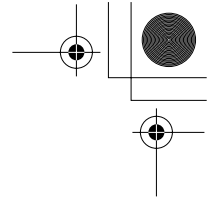
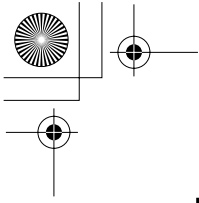

→ Дисплей трубки

ПЭЙДЖИНГ

Базовый блок вызывает трубку в режиме Интерком (стр. 28).

СПРАВОЧНИК
НЕТ ЗАПИСЕЙ

При попытке входа в телефонную книжку аппарата, когда трубка снята с базового блока и телефонная книжка пуста.

СПРАВ-К ЗАПОЛН

При попытке сохранить новую запись или информацию из списка звонивших абонентов в телефонную книжку, память которой заполнена (стр. 22). Как удалить записи из телефонного каталога см. стр. 27.

ОШИБКА СОХРАН

Во время программирования трубка потеряла связь с базовым блоком. Подойдите ближе к базовому блоку и повторите попытку.

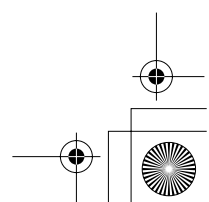
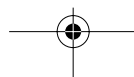
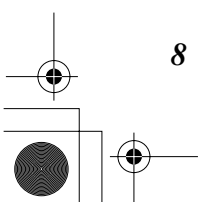
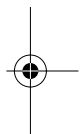
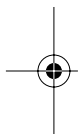

Установка/настройка

Подключение

Подготовка к работе

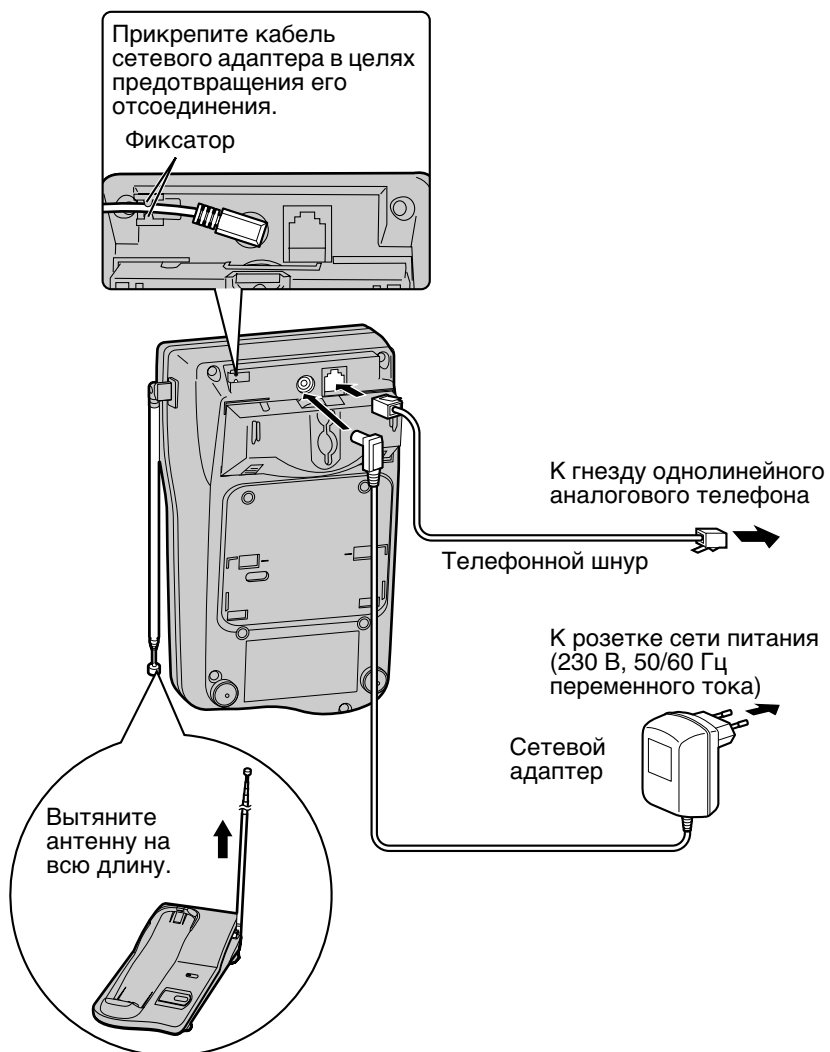

- ПРИМЕНЯТЬ ТОЛЬКО С СЕТЕВЫМ АДАПТЕРОМ PQLV14CE фирмы Panasonic.
- Сетевой адаптер должен оставаться подсоединенным во всех случаях. (В процессе работы адаптер нагревается — это нормально.)
- Процедура подсоединения стандартного телефона на эту же линию описана на странице 31.

→ Установка/настройка

Установка аккумулятора в трубку

Установите аккумулятор и закройте крышку трубки, зафиксировав ее положение.



Зарядка аккумулятора

Положите переносную трубку на базовый блок и заряжайте аккумулятор в течение около **10 часов** перед использованием телефона.

- Загорится индикатор IN USE/CHARGE и прозвучит звуковой сигнал.

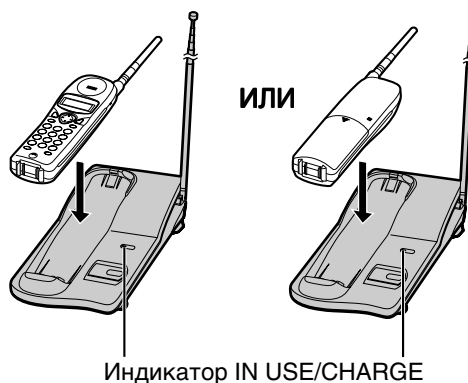

Уровень зарядки аккумулятора

Вы можете узнать уровень заряда аккумуляторной батареи на дисплее трубки.

Уровень заряда аккумуляторов следует трактовать как описано ниже.

Символ на дисплее	Уровень заряда аккумулятора
{■■■■}	Полностью заряжены
{■■■}	Средний уровень
{■■}	Низкий уровень
{■■} (мигает)	Необходимо зарядить.

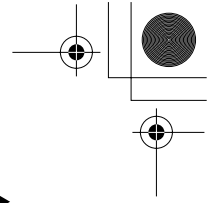
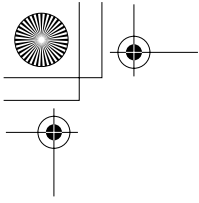

Перезарядка

Произведите зарядку аккумулятора когда:

- на трубке появилась надпись “ЗАРЯДИТЕ АКК-Р”,
- “{ ■ }” мигает на дисплее, или
- трубка издаёт прерывистые звуковые сигналы во время использования.

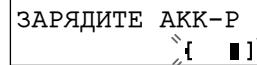

ЗАРЯДИТЕ АКК-Р

Подготовка к работе

- Если Вы не начали зарядку аккумулятора более чем за 30 минут, дисплей будет продолжать индицировать “ЗАРЯДИТЕ АКК-Р” и/или “{ ■ }” будет продолжать мигать.
- В случае если произведено отключение и подключение аккумуляторной батареи или подключена другая аккумуляторная батарея, положите трубку на базовый блок примерно на 10 часов, в противном случае уровень заряда аккумуляторов будет отображаться неправильно.

Параметры аккумулятора

После полной зарядки Вашего аккумулятора фирмы Panasonic (стр. 10):

Режим работы	Время работы
Эксплуатация (РАЗГОВОР)	До 8 часов
Перерыв в работе (Режим ожидания)	До 20 дней

- Время работы телефона без перезарядки аккумуляторов может сократиться в зависимости от условий эксплуатации: просмотра телефонной книги, температуры окружающей среды.
- **Протирайте зарядные контакты переносной трубки и базового блока мягкой сухой тканью один раз в месяц. Чаще выполняйте эту процедуру, если аппарат подвергается воздействию жира, пыли или высокой влажности.** В противном случае аккумулятор может оказаться незаряженным.
- Если аккумулятор полностью заряжен, нет необходимости ставить трубку на базовый блок до появления надписи “ЗАРЯДИТЕ АКК-Р” или мигающего символа “{ ■ }”. Это максимально продлит срок службы аккумуляторов.
- Аккумулятор не может быть заряжен в избыточной степени.

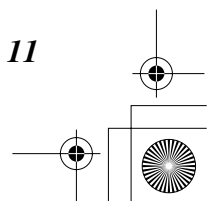
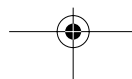
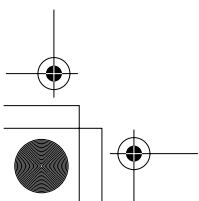

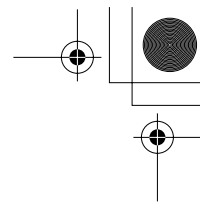
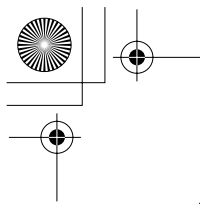

→ Установка/настройка

Время и дата

Убедитесь, что аппарат не используется и трубка не лежит на базовом блоке.

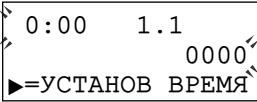
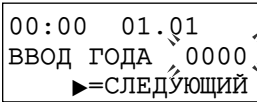
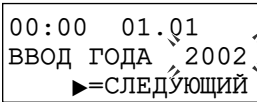
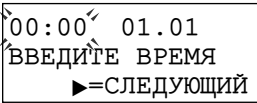
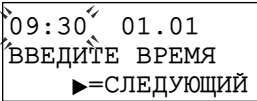
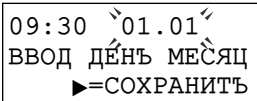
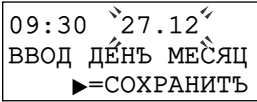
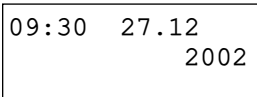
- 1 Нажмите \ominus / [EXIT/CH].
 - Если время было установлено ранее, на 3 строке дисплея будет надпись "УСТАНОВКА".
- 2 Нажмите [▶] (клавиша УСТАНОВ ВРЕМЯ).
 - Вы также можете выбрать корректировку времени клавишей [▶] (клавиша УСТАНОВКА).
- 3 Введите год используя 4 значное число. (Например, для ввода 2002 года наберите "2002".)
- 4 Нажмите [▶] (клавиша СЛЕДУЮЩИЙ).
- 5 Введите текущее время (часы и минуты) используя 4 значное число. (Например, для установки 9:30, введите "0930".)
 - Можно вводить числа от 0000 до 2359.
- 6 Нажмите [▶] (клавиша СЛЕДУЮЩИЙ).
- 7 Введите дату, используя 4 значное число. (Например, для ввода 27 декабря введите "2712".)
- 8 Нажмите [▶] (клавиша СОХРАНИТЬ).
 - Прозвучит звуковой сигнал.
 - Запускаются часы.

- Вы можете вернуться к предыдущему дисплею нажатием [◀], во время ввода времени и даты.
- Если во время ввода даты и времени прозвучат три звуковых сигнала, значит введено некорректное значение. Введите время и дату корректно.

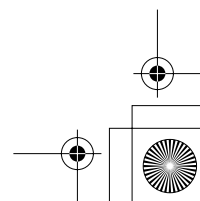
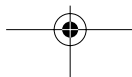
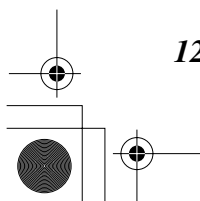

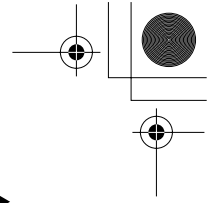
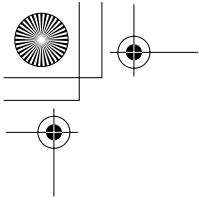

Проверка времени и даты

Когда аппарат не используется, можно проверить текущие время и дату.

Нажмите  [EXIT/CH].

- Текущее время и дата отображаются в течение 30 секунд. Для выхода нажмите  / [EXIT/CH].

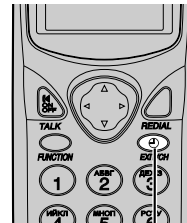

 [EXIT/CH]

Подготовка к работе

Если произошёл сбой в электропитании, вы должны перенастроить время и дату. Если Вы используете трубку для направления вызовов/ответа на вызовы без настройки времени и даты, то на 1 шаге на 5 секунд загорится дисплей после надписи "ВЫКЛ. ".

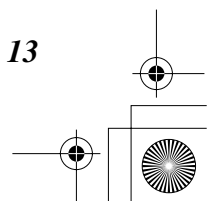
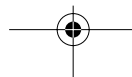
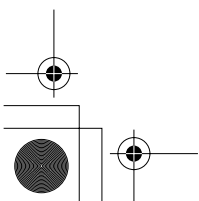
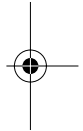

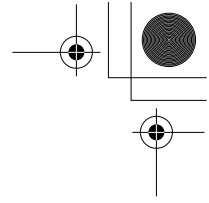
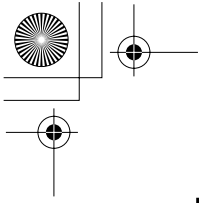

→ Установка/настройка

Режим набора номера

Вы можете запрограммировать режим набора с помощью переносной трубки **вблизи базового блока**. Если Вы используете телефон с кнопочным номеронабирателем, установите тональный режим “ТОН”. Если Вы пользуетесь телефоном с дисковым набором номера или телефонная сеть работает только с импульсным набором номера, установите импульсный режим набора “ПУЛЬС”. Заводская установка Вашего аппарата соответствует режиму “ПУЛЬС”. **Убедитесь, что аппарат не используется и трубка не лежит на базовом блоке.**

1 Нажмите [FUNCTION].

►СОХР СПРАВОЧ-К
ГРОМК-ТЬ ЗВОНК
▼▲ ►=ДА

2 Выберите “ПРОГРАММА”, нажимая [▼] или [▲].

►ПРОГРАММА
▼▲ ►=ДА

3 Нажмите [►] (клавиша ДА).

►КОНТРАСТ ЖКД
УСТ ДЛИТ ФЛЕШ
▼▲ ►=ДА

4 Выберите “УСТ РЕЖ НАБОРА”, нажимая [▼] или [▲].

►УСТ РЕЖ НАБОРА
▼▲ ►=ДА

5 Нажмите [►] (клавиша ДА).

РЕЖИМ НАБОРА
: ПУЛЬС
▼▲ ►=СОХРАНИТЬ

6 Выберите “ТОН” или “ПУЛЬС”, нажимая [▼] или [▲].

РЕЖИМ НАБОРА
: ТОН
▼▲ ►=СОХРАНИТЬ

7 Нажмите [►] (клавиша СОХРАНИТЬ).
• Прозвучит звуковой сигнал.
• Для выхода из режима программирования нажмите [EXIT/CH].

РЕЖИМ НАБОРА
: ТОН

• Вы можете в любое время выйти из режима программирования нажатием [EXIT/CH].

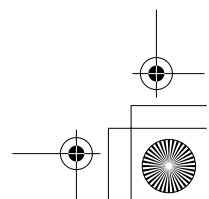
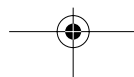
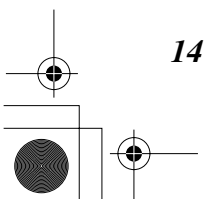

Программируемые функции

Находясь с трубкой **вблизи базового блока**, Вы можете запрограммировать указанные ниже функции. Диаграммы отображают инструкции по программированию. За дополнительной информацией обращайтесь к соответствующим страницам. **Убедитесь, что аппарат не используется и трубка не лежит на базовом блоке.**

Подготовка к работе

Нажмите [FUNCTION].

<Меню функций>*

- СОХР СПРАВОЧ-К. Для сохранения в телефонной книге новой записи (стр. 21).
- ГРОМК-ТЬ ЗВОНК. Для выбора громкости звонка (стр. 16).
- ▶ПРОГРАММА

Выберите "ПРОГРАММА", нажимая [▼] или [▲], затем нажмите [▶] (клавиша ДА).

<Меню функций>*

- ▶КОНТРАСТ ЖКД. Для установки контраста ЖК индикатора трубки (стр. 17).
- УСТ ДЛИТ ФЛЕШ. Для выбора времени длительности сигнала Флэш (стр. 29).
- УСТ РЕЖ НАБОРА. Для выбора режима набора номера (стр. 14).

*** Для настройки функции во время программирования:**

Пролистывая настройки с помощью клавиш [▼] или [▲] выберите нужную, затем нажмите [▶] (клавиша ДА) для перехода на следующий шаг.

Для выхода из режима программирования:

Нажмите [EXIT/CH].

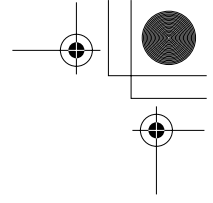
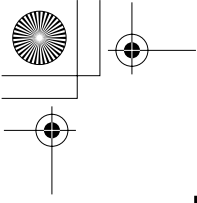

→ Программируемые функции

Громкость звонка

Вы можете установить громкость звонка трубки в положения: ВЫСОКИЙ, НИЗКИЙ или ВЫКЛ. Если громкость установлена на ВЫКЛ, трубка звонить не будет. Заводская настройка громкости ВЫСОКИЙ.

Убедитесь, что аппарат не используется и трубка не лежит на базовом блоке.

1 Нажмите [FUNCTION].

2 Выберите “ГРОМК-ТЬ ЗВОНК”, нажимая [▼] или [▲].

```
СОХР СПРАВОЧ-К
▶ГРОМК-ТЬ ЗВОНК
▼▲                    ▶=ДА
```

3 Нажмите [▶] (клавиша ДА).

4 Выберите нужную громкость звонка, нажимая [▼] или [▲].

- Отображается и проигрывается текущая настройка.
- Для установки звонка в положение **ВЫКЛ**, нажмите и удерживайте в нажатом положении кнопку [▼], пока не услышите два звуковых сигнала.

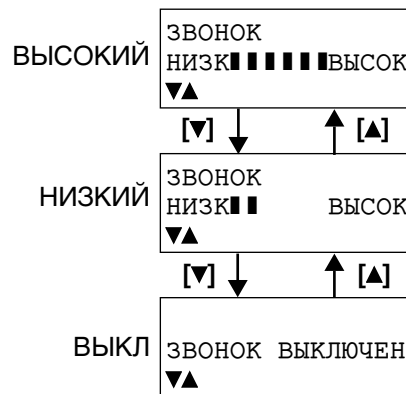

Чтобы включить звонок, на 4 шаге нажмите [▼] или [▲].

- Раздается звонок с НИЗКИЙ уровнем громкости.
- Вы можете выбрать громкость звонка также во время приёма вызова. Нажимайте клавиши [▼] или [▲] во время того, как телефон звонит.
- Если установлено ВЫКЛ, примерно 45 секунд будет мигать сообщение “ЗВОНОК ВЫКЛЮЧЕН”.

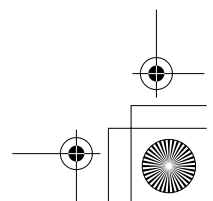
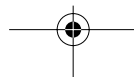
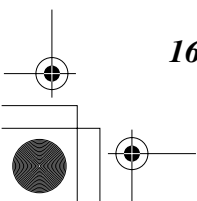

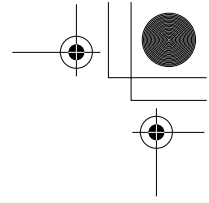
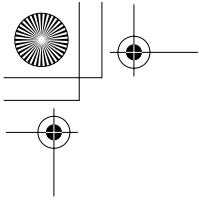

Контраст ЖК дисплея

Вы можете запрограммировать уровень контраста ЖК индикатора (5 уровней). Чтобы сделать информацию на дисплее более чёткой, запрограммируйте максимальный уровень. Заводская настройка соответствует 3 уровню.

Убедитесь, что аппарат не используется и трубка не лежит на базовом блоке.

Подготовка к работе

1 Нажмите [FUNCTION].

2 Выберите “ПРОГРАММА”, нажимая [▼] или [▲].

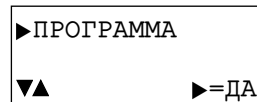

3 Нажмите [▶] (клавиша ДА).

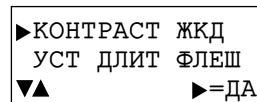

4 Нажмите кнопку [▶] (клавиша ДА), когда светится “КОНТРАСТ ЖКД”.

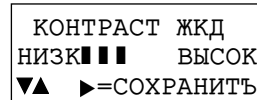

5 Выберите нужную установку, нажимая [▼] или [▲].

- При каждом нажатии [▼] или [▲], контраст дисплея будет меняться.

6 Нажмите [▶] (клавиша СОХРАНИТЬ).

- Прозвучит звуковой сигнал.
- Для выхода из режима программирования нажмите [EXIT/CH].

- Вы можете в любое время выйти из режима программирования нажатием [EXIT/CH].

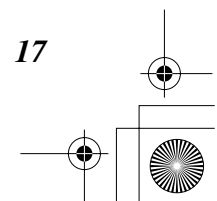
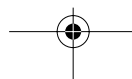
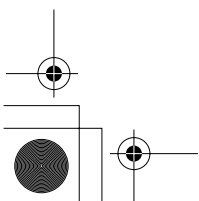

Направление вызовов

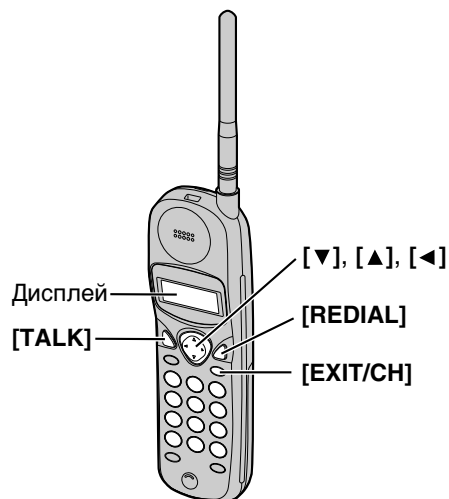

1 Нажмите [TALK].

ГОВОРИТЕ

2 Наберите номер телефона.

- На дисплее будет также отображаться уровень заряда аккумуляторов.
- Через несколько секунд дисплей перейдёт в режим индикации продолжительности разговора и уровня заряда аккумуляторов.

ГОВОРИТЕ

1112222

ГОВОРИТЕ

00-00-00 [■■■■]

3 Для завершения разговора нажмите кнопку [TALK] или положите переносную трубку на базовый блок.

ВЫКЛ.

00-01-08 [■■■■]

- Если трубка потеряла связь с базовым блоком, прозвучат 3 звуковых сигнала на дисплее появится надпись "НЕТ СВЯЗИ БАЗОЙ УСТАН-ТЕ В БАЗУ ПРОБУЙТЕ СНОВА".

Если в процессе разговора прослушиваются помехи

Нажмите кнопку [EXIT/CH] для выбора более чистого канала или переместитесь ближе к базовому блоку.

Набор после подтверждения введённого номера

- 1 Наберите номер телефона.
 - Если Вы ошиблись при вводе номера, нажмите [◀], и начните ввод сначала.

33344444

- 2 Нажмите [TALK].
 - Через несколько секунд дисплей перейдёт в режим индикации продолжительности разговора и уровня заряда аккумуляторов.

ГОВОРИТЕ
33344444

ГОВОРИТЕ
00-00-00 {■■■■}

- 3 Для завершения разговора нажмите кнопку [TALK] или положите переносную трубку на базовый блок.

Перенабор последнего набранного на трубке номера

Нажмите [TALK] и нажмите [REDIAL].

- Если вы пользуетесь телефоном с дисковым номеронабирателем или телефонная линия работает только в импульсном режиме набора номера, после нажатия [TONE] набор номера будет невозможен.

Повторный набор номера после подтверждения последнего набранного номера

Нажмите [REDIAL] и нажмите [TALK].

Регулировка громкости приёмника трубки во время разговора

Для увеличения уровня громкости нажимайте [▲].

Для уменьшения уровня громкости нажимайте [▼].

- При каждом нажатии [▼] или [▲] уровень громкости будет меняться по трем значениям (ВЫСОКИЙ, СРЕДНИЙ, НИЗКИЙ). Новый аппарат имеет заводскую настройку СРЕДНИЙ.
- Дисплей вернётся в режим индикации длительности звонка.

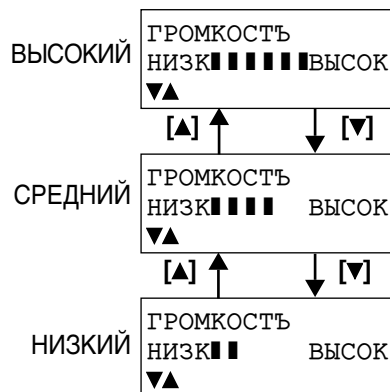

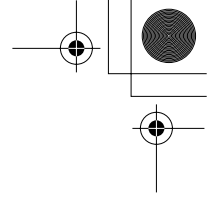
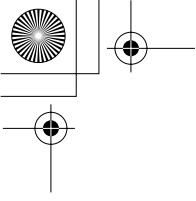

Ответ на вызовы

При поступлении вызова аппарат звонит, на дисплее трубки отображается “ВХОДЯШ ВЫЗОВ” и на базовом блоке быстро мигает индикатор IN USE/CHARGE.

- 1 Если переносная трубка лежит на базовом блоке, нажмите кнопку **[TALK]**.
 - Вы можете также ответить на вызов посредством нажатия любой кнопки набора номера от **[0]** до **[9]**, **[*]** или **[#]** (режим “Разговор с любой кнопки”).

или

Если переносная трубка лежит на базовом блоке, просто поднимите ее.



- 2 Для окончания разговора, нажмите **[TALK]** или положите трубку на базовый блок.

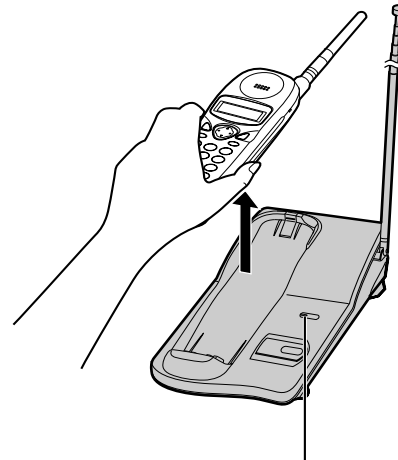

Индикатор IN USE/CHARGE

Подсветка кнопок переносной трубки

Кнопки клавиатуры переносной трубки подсвечиваются, когда Вы нажимаете любую кнопку или снимаете переносную трубку с базового блока, и мигают при поступлении вызова.

Подсветка клавиатуры погаснет через несколько секунд после нажатия на какую-либо кнопку, поднятия трубки, ответа на вызов, завершения разговора, выход из режима программирования или окончания пейджинга.

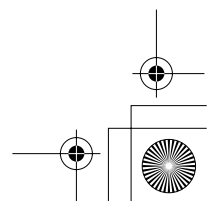
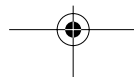
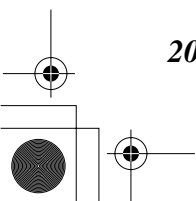

Телефонный каталог

В телефонной книге аппарата при помощи трубки можно сохранить до 30 имен и телефонных номеров. Все записи телефонной книги автоматически сортируются в алфавитном (русский алфавит) порядке. Используя телефонную книгу аппарата Вы можете позвонить абоненту, просто выбрав его имя.

Сохранение имен и телефонов в телефонной книге

Убедитесь, что аппарат не используется и трубка не лежит на базовом блоке.

1 Нажмите [FUNCTION].

▶СОХР СПРАВОЧ-К
ГРОМК-ТЬ ЗВОНК
▼▲ ▶=ДА

2 Нажмите кнопку [▶] (клавиша ДА), когда светится "СОХР СПРАВОЧ-К".

СПРАВОЧ-К=
20 ЗАПИСЕЙ

- Дисплей показывает количество сохраненных в памяти номеров.

3 Введите имя длиной до 15 символов, используя клавиши набора номера (стр. 22).

ВВЕДИТЕ ИМЯ
■
#=РУ/АНГ ▼=СЛЕД

- Чтобы изменить язык на Английский, нажмите [#]. Для возврата к Русскому языку нажмите [#] ещё раз.
- Для перемещения курсора нажимайте [◀] или [▶].
- Если имя не нужно, нажмите [▼] (клавиша СЛЕД) и перейдите к 5 шагу.

ВВЕДИТЕ ИМЯ
ЖЕНЯ
*=УДАЛ ▼=СЛЕД

4 Нажмите [▼] (клавиша СЛЕД).

ВВЕДИТЕ ТЕЛ НОМ

5 Введите номер телефона длиной до 22 знаков.

0987654321 ■
▶=СОХРАНИТЬ

- При каждом нажатии [◀] удаляется одна цифра.

6 Нажмите [▶] (клавиша СОХРАНИТЬ).

ЖЕНЯ
0987654321

- Прозвучит звуковой сигнал.
- Для сохранения еще одного абонента повторите процедуру со 2го шага.
- Для выхода из режима программирования нажмите [EXIT/CH].

- Если при наборе номера нужна пауза, нажмите [PAUSE] где это необходимо. Если нужно в телефонном номере можно также сохранить [FLASH]. Нажатие [PAUSE] или [FLASH] считается за ввод одной цифры (стр. 28, 29).
- Вы можете в любое время выйти из режима программирования нажатием [EXIT/CH].

(Продолжение →)

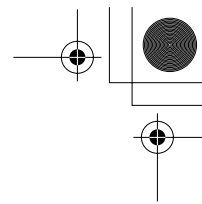
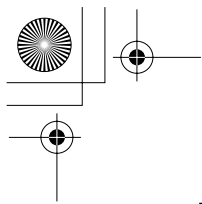

→ Телефонный каталог

- Если на втором шаге дисплей показывает “СПРАВ-К ЗАПОЛН”, дисплей выйдет из режима программирования. Как удалить сохраненные в телефонном каталоге записи см. стр. 27.
- Если сохранено более 30 абонентов, появится “СПРАВ-К ЗАПОЛН”— память заполнена.

Ввод имен и символов

Кнопки набора номера трубки могут быть использованы для ввода букв и символов. На клавишах набора номера напечатаны Русские буквы. Нажатие каждой кнопки позволяет выбрать символы, как показано ниже.

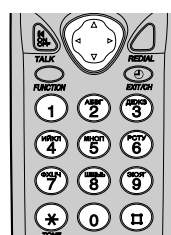

Смена режима набора символов

Вы можете выбрать Русский или Английский алфавит нажатием [#] во время ввода имени.

- Каждый раз при нажатии [#] алфавит будет меняться.

Клавиша	Русский	Английский
[1]	# & ' () * , - . / 1	# & ' () * , - . / 1
[2]	А Б В Г 2	A B C a b c 2
[3]	Д Е Ж З 3	D E F d e f 3
[4]	И Й К Л 4	G H I g h i 4
[5]	М Н О П 5	J K L j k l 5
[6]	Р С Т У 6	M N O m n o 6
[7]	Ф Х Ц Ч 7	P Q R S p q r s 7
[8]	Ш Щ Ъ Ъ 8	T U V t u v 8
[9]	Э Ю Я ' 9	W X Y Z w x y z 9
[0]	Ї € ħ ŷ 0 Пробел	0 Пробел
[◀]	Передвижение курсора налево	
[▶]	Передвижение курсора направо (Для ввода другого символа используя прежнюю клавишу передвиньте курсор на следующую позицию.)	
[#]	Смена алфавита (Русский или Английский)	

- Для смены букв, написанных на клавишах набора номера, нажимайте клавишу несколько раз. При каждом нажатии на клавишу отображаемый символ будет меняться слева направо в порядке указанном в таблице.

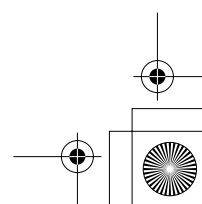
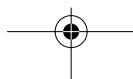
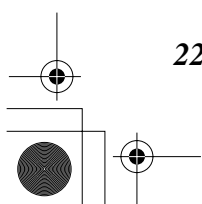

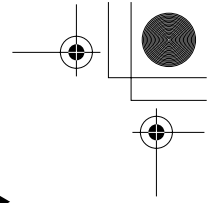
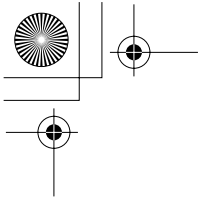

Если при вводе имени Вы сделали ошибку

Используйте [◀] или [▶] для подвода курсора к неправильному символу, нажмите [*] чтобы удалить неверный символ, и введите правильный символ. При каждом нажатии [*] удаляется один символ.

Пример для ввода “ЖЕНЯ”:

- 1 Нажмите [3] три раза, затем нажмите [▶].
- 2 Нажмите [3] дважды.
- 3 Нажмите [5] дважды.
- 4 Нажмите [9] три раза.

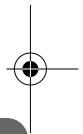

Расширенные функции

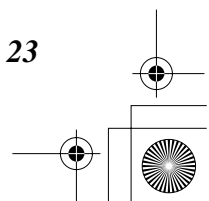
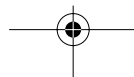
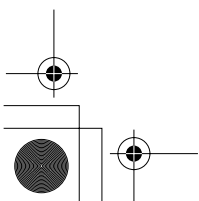

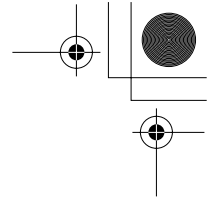
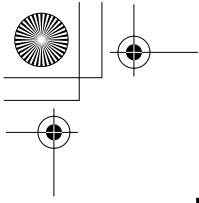

→ Телефонный каталог

Поиск сохраненных записей

Вы можете просмотреть телефонную книгу с помощью трубки.
Убедитесь, что аппарат не используется и трубка не лежит на базовом блоке.

1 Нажмите [▼] или [▲] для входа в телефонную книгу.

- Высветится первая запись.

АНДРЕЙ
1234567890
#=РУ/АНГ

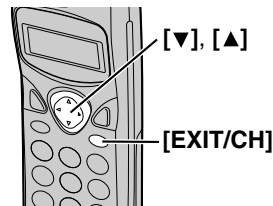

2 Выберите нужную запись, нажимая [▼] или [▲].

- Все записи телефонной книги сохраняются в порядке, показанном справа.
- При просмотре русскоязычной записи, можно перейти к первой англоязычной нажатием [#]. Для возврата к русскоязычной записи нажмите [#] снова.

Поиск имени по начальной букве:

1. При помощи кнопок набора номера выберите букву, с которой начинается требуемое имя и нажимайте на необходимую кнопку до тех пор, пока не высветится любое имя, начинающееся с той же буквы (см. таблицу значений кнопок на стр. 25).
Пример. Чтобы найти имя "ЛЕНА", нажмите [4] до тех пор, пока не высветится первая запись, начинающаяся с "Л".

2. Нажимайте [▼] до тех пор, пока не высветится необходимое имя.

- Для выхода из телефонной книги нажмите [EXIT/CH].
- Если после первого шага высвечивается "СПРАВОЧНИК НЕТ ЗАПИСЕЙ", телефонная книга пуста.

Нажмите [▼]. Нажмите [▲].

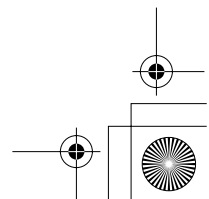
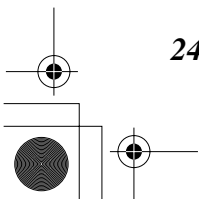
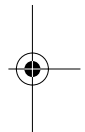
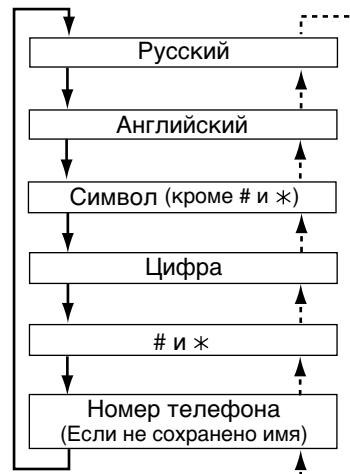



Таблица значений кнопок

Клавиша	Русский	Английский
[1]	Другие символы, 1	Другие символы, 1
[2]	А, Б, В, Г, 2	A, B, C, 2
[3]	Д, Е, Ж, З, 3	D, E, F, 3
[4]	И, Й, К, Л, 4	G, H, I, 4
[5]	М, Н, О, П, 5	J, K, L, 5
[6]	Р, С, Т, У, 6	M, N, O, 6
[7]	Ф, Х, Ц, Ч, 7	P, Q, R, S, 7
[8]	Ш, Щ, Ы, Ъ, 8	T, U, V, 8
[9]	Э, Ю, Я, ', 9	W, X, Y, Z, 9
[0]	Ӏ, Ё, Г, ӱ, 0	0
[#]	Смена алфавита (Русский или Английский)	

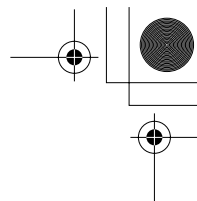
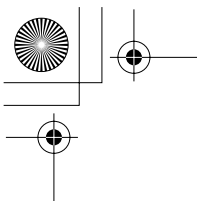

Набор номера

Убедитесь, что аппарат не используется и трубка не лежит на базовом блоке.

- 1 Для поиска записи, содержащей требуемый телефонный номер нажимайте [▼] или [▲].
 - Для поиска записи по первой букве см. стр. 24.
 - Для выхода из телефонной книги нажмите [EXIT/CH].

ЛЕНА
4567890
#=РУ/АНГ

- 2 Нажмите [TALK].
 - Номер будет набран автоматически.

ГОВОРИТЕ
4567890

- 3 Для разъединения линии нажмите кнопку [TALK] или положите переносную трубку на базовый блок.

Расширенные функции

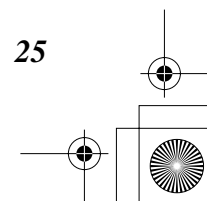
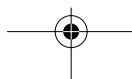
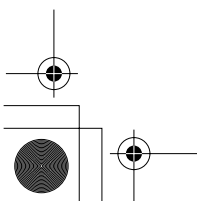

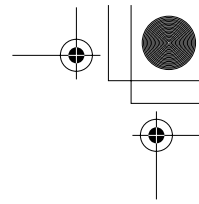
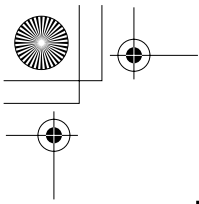

→ Телефонный каталог

Редактирование

Убедитесь, что аппарат не используется и трубка не лежит на базовом блоке.

- 1 Для поиска записи, которую вы хотите изменить, нажимайте [▼] или [▲], затем нажмите [►].

- Для поиска записи по начальной букве обращайтесь к стр. 24.

ИВАН
1234567
#=РУ/АНГ

- 2 Нажмите кнопку [►] (клавиша ДА), когда светится "РЕДАКТИРОВАТЬ".

- Если вы не хотите изменять имя, переходите к шагу 4.

►РЕДАКТИРОВАТЬ
УДАЛИТЬ
▼▲ ►=ДА

- 3 Правка имени производится при помощи кнопок набора номера, [◀] или [►] (стр. 22). Имя может содержать до 15 символов.

ВВЕДИТЕ ИМЯ
ИВАН ПЕРОВ
*=УДАЛ ▼=СЛЕД

- 4 Нажмите [▼] (клавиша СЛЕД).

- Если вы не хотите изменять номер, переходите к шагу 6.

1234567
►=СОХРАНИТЬ

- 5 Добавление цифр к текущему номеру.

- При каждом нажатии [◀] удаляется одна цифра.

0981234567
►=СОХРАНИТЬ

- 6 После окончания ввода нажмите [►] (клавиша СОХРАНИТЬ).

- Прозвучит звуковой сигнал.
- Для правки других записей повторите шаги, начиная с 1.
- Для выхода из режима программирования нажмите [EXIT/CH].

ИВАН ПЕРОВ
0981234567

- Вы можете в любое время выйти из режима программирования нажатием [EXIT/CH].

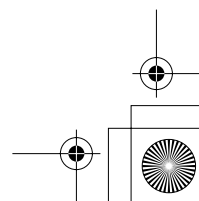
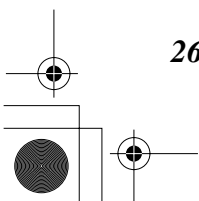

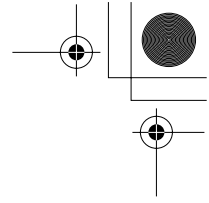
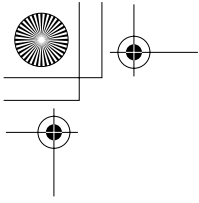

Удаление

Убедитесь, что аппарат не используется и трубка не лежит на базовом блоке.

- 1 Чтобы найти запись, которую вы хотите удалить, нажимайте [▼] или [▲].
 - Для поиска записи по начальной букве обращайтесь к стр. 24.

ВИТАЛИЙ
1234567890
#=РУ/АНГ

- 2 Нажмите [▶].

▶ РЕДАКТИРОВАТЬ
УДАЛИТЬ
▼▲ ▶=ДА

- 3 Выберите "УДАЛИТЬ", нажимая [▼] или [▲].

РЕДАКТИРОВАТЬ
▶ УДАЛИТЬ
▼▲ ▶=ДА

- 4 Нажмите [▶] (клавиша ДА).

- Прозвучит звуковой сигнал, и запись будет удалена.
- Чтобы удалить другие записи, повторите шаги, начиная с 1.
- Для выхода из режима программирования нажмите [EXIT/CH].

УДАЛИТЬ

- Вы можете в любое время выйти из режима программирования нажатием [EXIT/CH].

Расширенные функции

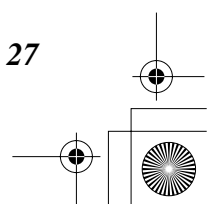
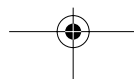
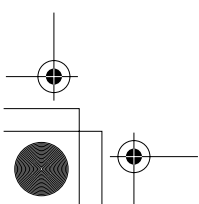

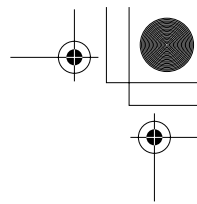
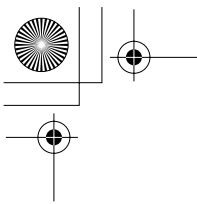

Специальные функции

Автоматическая установка защитного кода

Каждый раз, когда Вы помещаете переносную трубку на базовый блок, аппаратура автоматически выбирает один защитный код из миллиона вариантов. Эти коды позволяют предотвратить несанкционированное использование Вашего телефона пользователем другого беспроводного телефона.

Кнопка HANDSET LOCATOR

С базового блока вы можете определить местонахождение трубки или вызвать пользователя трубки звуковыми сигналами.

1. Нажмите [**HANDSET LOCATOR**].
 - Мигает индикатор IN USE/CHARGE. Трубка подает сигнала в течение 1 минуты и отображает “ПЭЙДЖИНГ”.
2. Для прекращения вызова еще раз нажмите кнопку [**HANDSET LOCATOR**] или дважды нажмите кнопку [**TALK**] на переносном телефоне.
 - Если поступает входящий вызов, аппарат начинает звонить. Для ответа на вызов нажмите [**TALK**].

Для пользователей функции ожидания вызова

Нажмите [**FLASH**], если Вы в процессе разговора прослушиваете тональный сигнал ожидания вызова.

- Первый вызов устанавливается в режим удержания, и Вы можете ответить на второй вызов.
- Для возврата к разговору с первым вызывающим абонентом еще раз нажмите кнопку [**FLASH**].
- При использовании параллельного телефона функция ожидания звонка недоступна.
- Если данная функция не реализуется надлежащим образом, подробности уточните в Вашей телефонной компании.

Как пользоваться кнопкой PAUSE

(для пользователей мини-АТС / При междугородних звонках)

Рекомендуется нажимать [**PAUSE**], если при наборе номера на мини-АТС необходима пауза или при междугородних звонках.

Пример: Номер доступа линии [9] УАТС

[9] → [**PAUSE**] →

- Однократное нажатие кнопки [**PAUSE**] создает 3,5-секундную паузу. Это действие предотвращает неправильный набор номера в режиме повторного набора или набора записанного в памяти номера.
- Неоднократное нажатие кнопки [**PAUSE**] увеличивает продолжительность паузы между цифрами номера.

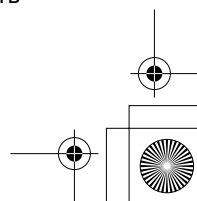
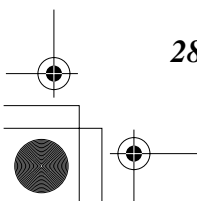

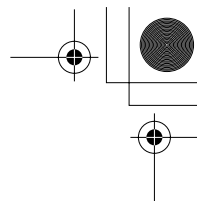
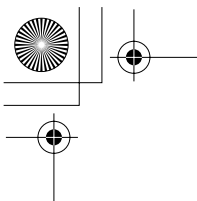

Временный режим тонального набора (Для пользователей телефона с дисковым набором или телефонной сети с импульсным набором)

Нажмите кнопку [TONE] перед вводом цифровых значений доступа, которые требуют тонального набора.

- Режим набора изменяется на тональный. Вы можете вводить цифровые значения для доступа к сервису автоответчика, сервису электронных банковских переводов и т.д. После завершения сеанса связи восстанавливается импульсный режим набора.

Кнопка FLASH

Нажатие [FLASH] предоставляет Вам возможность применения специальных функций Вашей центральной УАТС, например, перевода внешнего вызова или доступа к специальным телефонным сервисам (дополнительным), таким, как ожидание вызова.

Выбор времени кратковременного сброса

Время кратковременного сброса зависит от Вашей телефонной станции или центральной УАТС. Вы можете выбрать следующие значения времени кратковременного сброса: “700, 600, 400, 300, 250, 110, 100 или 90 мс (миллисекунд)”. Заводская установка Вашего телефона соответствует значению “700 мс”. **Убедитесь, что аппарат не используется и трубка не лежит на базовом блоке.**

1 Нажмите [FUNCTION].

2 Выберите “ПРОГРАММА”, нажимая [▼] или [▲].

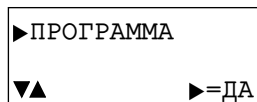

3 Нажмите [▶] (клавиша ДА).

4 Выберите “УСТ ДЛИТ ФЛЕШ”, нажимая [▼] или [▲].

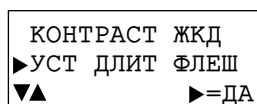

5 Нажмите [▶] (клавиша ДА).

6 Выберите нужную настройку, нажимая [▼] или [▲].

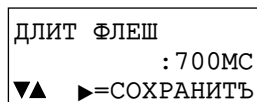

7 Нажмите [▶] (клавиша СОХРАНИТЬ).

- Прозвучит звуковой сигнал.
- Для выхода из режима программирования нажмите [EXIT/CH].
- Вы можете в любое время выйти из режима программирования нажатием [EXIT/CH].
- Если аппарат подключен через мини-АТС, функции мини-АТС (перевод звонка и т.п.) могут работать некорректно. Проконсультируйтесь у поставщика мини-АТС относительно правильной настройки.

Расширенные функции

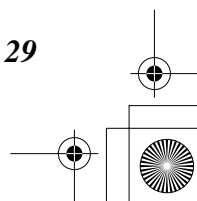
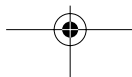
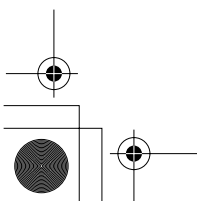

Замена аккумулятора

Если после нескольких звонков мигает “ЗАРЯДИТЕ АКК-Р” и/или “{ ■ }”, даже если аккумуляторная батарея была полностью заряжена, замените аккумуляторную батарею на новую Panasonic N4HKGJB00004 (P-P102). Чтобы избежать потерю настроек телефона производите замену аккумулятора не более 3 минут.

1 Нажмите на рифленое место крышки трубки, и потяните её по направлению стрелки.

2 Выньте старые аккумуляторы и установите новые.

- Подсоедините разъём аккумулятора, как показано.
- Проследите, чтобы проводники не были пережаты аккумулятором или крышкой телефонной трубки.



3 Закройте крышку. Обеспечьте примерно 10 часовой заряд новых аккумуляторов, чтобы правильно отображался уровень их зарядки (стр. 10).

Подключение другого телефона

Телефон не будет работать, когда отсутствует питание. Для подключения обычного телефона на ту же телефонную линию используйте T-адаптер телефонной линии.

Стандартный телефон

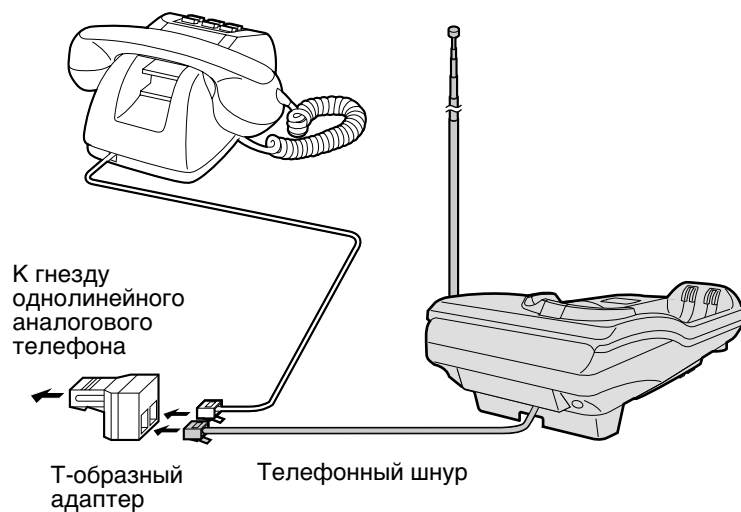

Настенная установка аппарата

Данный аппарат может быть установлен на стене.

- 1 Нажмите на крючок и поворачивайте его до щелчка.

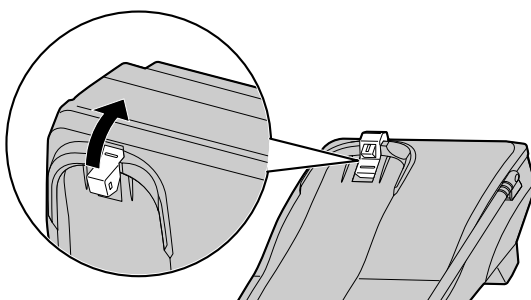

- 2 Нажмите на защелки по направлению стрелок (1), и снимите адаптер настенного крепления (2).

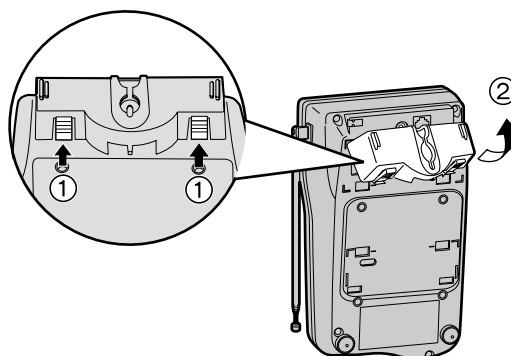

- 3 Подсоедините сетевой адаптер. Сложите провод телефонной линии в корпус кронштейна для настенной установки, затем нажмите на кронштейн в направлении, показанном стрелкой (1 и 2).

- Слово "UP WALL" должно быть направлено вверх.

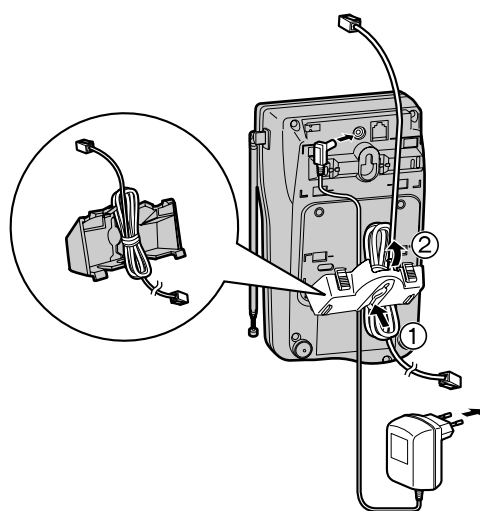

К розетке сети питания

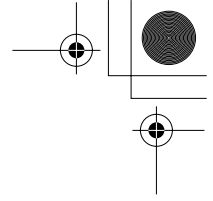
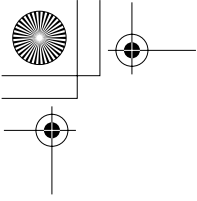

4 Подсоедините телефонный шнур. Завинтите винты с помощью трафарета для настенной установки. Установите телефонный аппарат, затем сдвиньте его вниз.

- Вытяните антенну на всю длину.
- Зафиксируйте телефонный шнур для предотвращения его выпадения из гнезда.

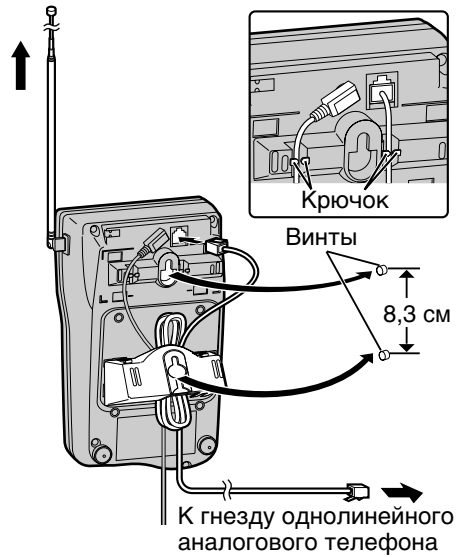

5 Зарядка аккумуляторов:

Поставьте трубку зарядными контактами в базовый блок (1) и зафиксируйте трубку в полости базового блока (2).
 • Индикатор IN USE/CHARGE горит.

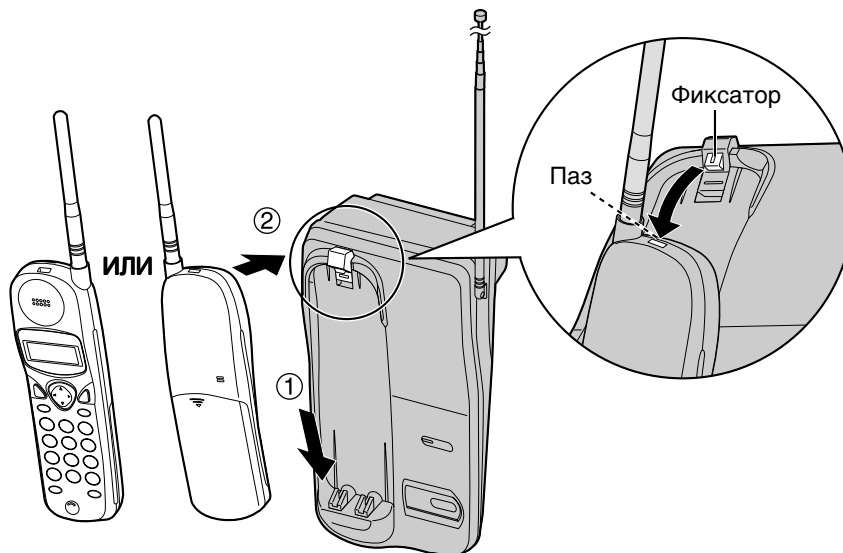

Трафарет настенной установки

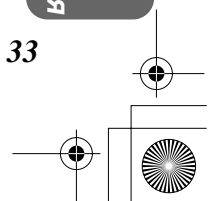
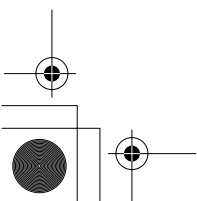
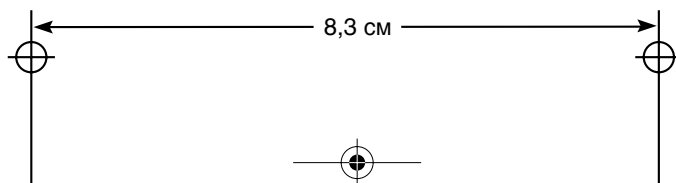

Полная информация

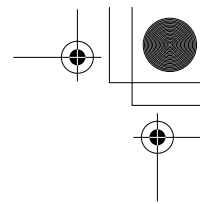
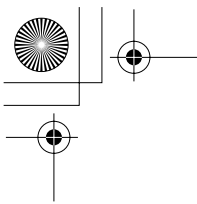

Решение проблем

Проблема	Способ устранения
Аппарат не работает.	<ul style="list-style-type: none">• Проверьте установочные параметры (стр. 9–14).• Зарядите аккумуляторы полностью (стр. 10).• Очистите зарядные контакты и повторите процедуру зарядки (стр. 11).• Правильно установите аккумулятор (стр. 10, 30).• Положите переносную трубку на базовый блок и отсоедините сетевой адаптер для общего сброса. Подсоедините сетевой адаптер и повторите попытку.• Отсоедините и подсоедините аккумулятор, положите трубку на базовый блок (стр. 30). Повторите попытку.
“НЕТ СВЯЗИ БАЗОЙ УСТАН-ТЕ В БАЗУ ПР ОБУЙТЕ СНОВА” высвечивается на индикаторе и звучит сигнал тревоги.	<ul style="list-style-type: none">• Вы находитесь слишком далеко от базового блока. Переместитесь ближе и повторите попытку.• Положите переносную трубку на базовый блок и повторите попытку.• Включите сетевой адаптер.• Вытяните антенну на полную длину.
Статические разряды, пропадания/появления звука, замирания. Помехи от других электрических установок.	<ul style="list-style-type: none">• Установите переносную трубку и базовый блок на удалении от других электрических установок (стр. 3).• Переместитесь ближе к базовому блоку.• Вытяните антенну на полную длину.• Нажмите кнопку [EXIT/CH] для выбора более чистого канала.
Трубка не звонит(ят).	<ul style="list-style-type: none">• Регулятор громкости установлен в положение ВЫКЛ. Установите в положение ВЫСОКИЙ или НИЗКИЙ (стр. 16).
На индикаторе трубки ничего не высвечивается.	<ul style="list-style-type: none">• Нажмите одну из кнопок [▼], [▲], [◀] или [▶]. Чтобы включить дисплей.• Зарядите аккумуляторы полностью (стр. 10).
Вы не можете программировать такие позиции, как режим набора.	<ul style="list-style-type: none">• Программирование не возможно, когда по аппарату ведется разговор и во время просмотра телефонного каталога.• При записи номера не допускайте пауз более 60 секунд.• Переместитесь ближе к базовому блоку.• Убедитесь в том, что аппарат не используется.

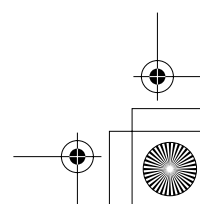
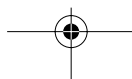
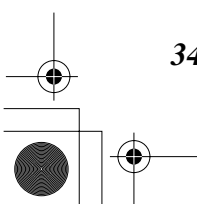
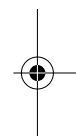

Проблема	Способ устранения
Удалена ранее запрограммированная информация.	<ul style="list-style-type: none"> • При отказе системы питания запрограммированная информация может быть удалена. При необходимости повторите программирование.
Не получается сохранить имя и телефонный номер в записной книжке телефона.	<ul style="list-style-type: none"> • Нельзя сохранить запись в телефонном каталоге, когда по аппарату ведется разговор. • Не прерывайтесь более чем на 60 с во время программирования.
Во время программирования или поиска телефон начинает звонить и останавливает программирование/поиск.	<ul style="list-style-type: none"> • Для ответа на звонок нажмите [TALK]. Нажмите сначала после того, как повесите трубку.
Кнопка [HANDSET LOCATOR] не функционирует.	<ul style="list-style-type: none"> • Переносная трубка находится слишком далеко от базового блока. • По трубке разговаривают со внешним абонентом. Подождите, пока не погаснет индикатор IN USE/CHARGE.
Вы не можете повторно набрать номер нажатием кнопки [REDIAL] .	<ul style="list-style-type: none"> • Если длина последнего набранного номера превышает 32 знака, данный номер не может быть повторно набран. • Если вы пользуетесь телефоном с дисковым номеронабирателем или телефонная линия работает только в импульсном режиме набора номера, цифры, введенные после нажатия [TONE], не будут набираться при автоматическом повторном наборе.
На индикаторе трубки выводится “ЗАРЯДИТЕ АКК-Р”, мигает символ “{ ■ }” или прерывисто пищит трубка.	<ul style="list-style-type: none"> • Зарядите аккумуляторы полностью (стр. 10).
Вы полностью зарядили батареи, но “ЗАРЯДИТЕ АКК-Р” все ещё выводится на дисплей и/или “{ ■ }” продолжает мигать.	<ul style="list-style-type: none"> • Очистите зарядные контакты и повторите процедуру зарядки (стр. 11). • Установите новый аккумулятор (стр. 30).
Индикатор IN USE/CHARGE продолжает гореть даже когда аккумуляторы заряжены.	<ul style="list-style-type: none"> • Это нормальное явление.

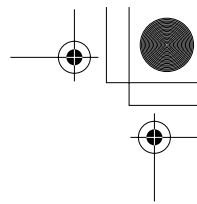
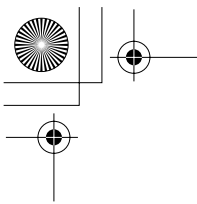

Указания по мерам безопасности

Особое внимание уделяйте приведенным ниже указаниям по мерам безопасности.

Меры безопасности

- 1) Аппарат должен быть подсоединен к источнику питания только того типа, который предусмотрен в Инструкции по эксплуатации или указан в маркировке аппарата.
- 2) Если аппарат не эксплуатируется в течение продолжительного времени, базовый блок должен быть отсоединен от розетки сети питания переменного тока.

Установка аппарата

Условия окружающей среды

- 1) Запрещается эксплуатировать аппарат вблизи источников воды, например, ванн, раковин, моек и т.д. Следует также избегать влажных подвалов.
- 2) Аппарат следует размещать на удалении от источников тепла, например, радиаторов, кухонных плит и т.д. Не следует также размещать аппарат в помещениях с температурой ниже 5 °С или выше 40 °С.
- 3) Сетевой адаптер используется в качестве основного прерывающего устройства, поэтому убедитесь в том, что розетка сети переменного тока расположена/установлена рядом с аппаратом и легко доступна.

Расположение

- 1) Не ставьте тяжелые предметы на верхнюю панель аппарата.
- 2) Не допускайте случаев падения на аппарат посторонних предметов или пролива жидкости. Не подвергайте аппарат воздействию излишнего дыма, пыли, механических колебаний или ударов.
- 3) Устанавливайте аппарат на ровную поверхность.

Для эффективной работы

- 1) Если разговор через переносную трубку неразборчив за счет воздействия шумов, переместитесь ближе к базовому блоку, чтобы уменьшить уровень шума.
- 2) Трубка должна применяться при выборе положения ВЫСОКИЙ уровня громкости, если принимаемый тональный сигнал плохо прослушивается.
- 3) Трубка должна быть полностью перезаряжена на базовом блоке, если на ней появилась надпись "ЗАРЯДИТЕ АКК-Р" и/или мигает символ "{ ■ }".
- 4) Антенна переносной трубки не должна соприкасаться с чем-либо в процессе разговора из-за ее высокой чувствительности.
- 5) Максимальное удаление от базового блока может быть уменьшено, когда аппарат эксплуатируется в следующих местах: Около препятствий, например, холмов, туннелей, станций метрополитена, рядом с металлическими объектами, например, проволочными изгородями, и т.д.

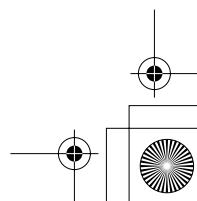
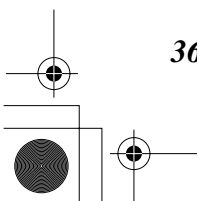

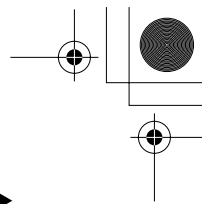
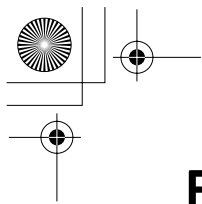

Важные сведения



Сетевой адаптер

На основании положений параграфа 2 Статьи 5 Закона Российской Федерации “О защите прав потребителей” производитель настоящим устанавливает срок эксплуатации сетевого адаптера в течение 7 лет с даты изготовления при условии, что сетевой адаптер применяется в строгом соответствии с требованиями документации и действующих технических стандартов.

Меры предосторожности:

1. Запрещается изменять, модифицировать или ремонтировать сетевой адаптер.
2. Запрещается вынимать или вставлять кабель питания влажными руками.
3. Запрещается наступать на кабель питания, располагать его где он или разъем питания могут быть повреждены.
4. Запрещается применять сетевой адаптер в местах, подверженных воздействию воды или сильно загрязненных местах.
5. Запрещается устанавливать сетевой адаптер в таких местах, где он может легко упасть или быть поврежденным сильным колебанием.
6. Запрещается применять сетевой адаптер в сетевых розетках с некачественным соединением.
7. Запрещается применять сетевой адаптер для работы с напряжением питания, отличным от 230 В переменного тока.
8. Запрещается применять сетевой адаптер с любым другим оборудованием.
9. Регулярно удаляйте любую грязь с кабеля питания.
10. Если аппарат не эксплуатируется в течение продолжительного времени (несколько месяцев и более), отсоедините сетевой адаптер от розетки сети питания переменного тока.

Аккумулятор:

На основании положений параграфа 2 Статьи 5 Закона Российской Федерации “О защите прав потребителей” производитель настоящим устанавливает срок эксплуатации аккумулятора в течение 500 циклов зарядки - разрядки с даты изготовления при условии, что аккумулятор применяется в строгом соответствии с требованиями документации и действующих технических стандартов.

Меры предосторожности:

Для снижения риска возгорания или нанесения повреждений прочитайте и соблюдайте данные указания:

1. Применяйте аккумуляторы только установленного образца.
2. Запрещается бросать аккумуляторы в огонь. Они могут взрываться. Изучите местные правила утилизации отходов в отношении специальных указаний по утилизации аккумуляторов.
3. Запрещается открывать или разбирать аккумулятор. Вытекающий электролит обладает коррозионным действием и может вызвать ожоги или повреждения глаз или кожи. При попадании в пищеварительный тракт электролит может вызвать отравление.
4. Уделяйте особое внимание обращению с аккумуляторами, чтобы не допустить короткого замыкания клемм аккумулятора с электропроводными материалами, например, кольцами, браслетами и ключами. Аккумулятор и/или изделие из электропроводного материала могут перегреться и вызвать ожоги.

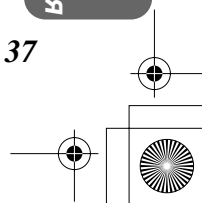
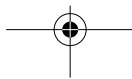
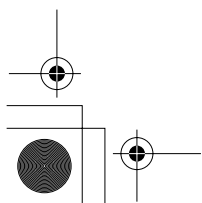

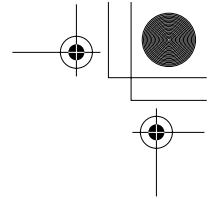
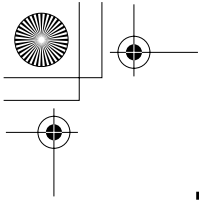

→ Важные сведения

- Заряжайте аккумулятор, входящий в комплект поставки или идентифицированный для применения с данным изделием, только в соответствии с указаниями и ограничениями, представленными в настоящем Руководстве.
- При неправильно проведенной замене аккумулятора возникает опасность взрыва. Заменяйте только таким же аккумулятором или аккумулятором эквивалентного типа, рекомендованным производителем.

ВНИМАНИЕ!

Настоящий беспроводной телефонный аппарат не защищен от несанкционированного подключения к радиоканалу: «микротелефонная трубка—базовый блок».

Для исключения несанкционированного подключения рекомендуется совместно с БТА применять сертифицированные Госкомсвязью России устройства защиты абонентской линии.

Спецификация

■ Базовый блок

Источник питания:	Адаптер переменного тока (230 В, 50/60 Гц)
Мощность:	Режим ожидания: примерно 0,9 Вт Максимальная мощность: примерно 1,1 Вт
Диапазон частот:	30,075 – 40,00 МГц
Размеры (В x Ш x Г):	Примерно 75 мм x 117 мм x 208 мм
Вес:	Примерно 280 г.

■ Трубка:

Источник питания:	Ni-Cd аккумуляторная батарея (3,6 В, 360 мА*Ч)
Диапазон частот:	30,075 – 40,00 МГц
Размеры (В x Ш x Г):	Примерно 268 мм x 51 мм x 36 мм
Вес:	Примерно 170 г.
Секретные коды:	1000000

■ **Режимы набора номера:** тональный (DTMF) / Импульсный

■ **Окружающая среда:** температура 5 °С – 40 °С

Спецификация может быть изменена без уведомления.

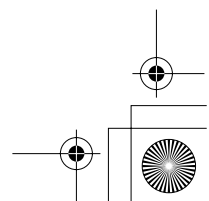
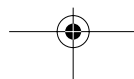
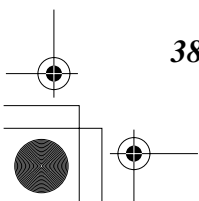

ПРЕДУПРЕЖДЕНИЕ:

ВО ИЗБЕЖАНИЕ СЛУЧАЕВ ПОЖАРА ИЛИ ПОРАЖЕНИЯ
ЭЛЕКТРИЧЕСКИМ ТОКОМ НЕ ПОДВЕРГАЙТЕ ДАННОЕ ИЗДЕЛИЕ
ВОЗДЕЙСТВИЮ ДОЖДЯ ИЛИ ЛЮБОГО ВИДА ВЛАГИ.

При возникновении любой неисправности, отсоедините аппарат от телефонной линии и подсоедините заведомо исправный телефон. Если заведомо исправный телефонный аппарат работает надлежащим образом, не подсоединяйте аппарат к телефонной линии до тех пор, пока не будет устранена неисправность. Если заведомо исправный телефонный аппарат не работает надлежащим образом, обратитесь в Вашу телефонную компанию.

Киуцу Мацushита Электрик Ко., Лтд.

1-62, 4-чoмe, Минoшима, Хаката-ку, Фукуока 812-8531, Япония

Kyushu Matsushita Electric Co., Ltd.

1-62, 4-chome, Minoshima, Hakata-ku, Fukuoka 812-8531, Japan

PQQX13444ZA-BM F0802-1092 ©