

Panasonic

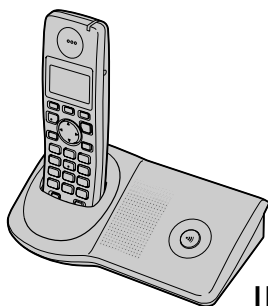

KX-TG7105

Инструкция по эксплуатации

Цифровой беспроводной телефон

Модель № **KX-TG7105RU**

KX-TG7106RU

Цифровой беспроводной телефон с автоответчиком

Модель № **KX-TG7125RU**



Этот аппарат поддерживает услугу АОН и функцию Caller ID. Чтобы телефон отображал номер вызывающего абонента, необходимо подписаться на услугу АОН или на услугу Caller ID.

Перед первым включением заряжайте аккумуляторные батареи приблизительно 7 часов.

Прежде чем использовать телефон, изучите эту инструкцию по эксплуатации и сохраните ее для справок.

Введение

Введение

Благодарим вас за покупку нового цифрового беспроводного телефона Panasonic.

Для справок

Прикрепите или сохраните оригинал чека: это поможет в случае ремонта по гарантии (требуется гарантийный талон).

Серийный № (находится на нижней панели базового блока)

Дата покупки

Наименование и адрес дилера

Примечание:

- При возникновении неисправностей обращайтесь в службу поддержки клиентов.

Ваш телефон

KX-TG7105/KX-TG7125

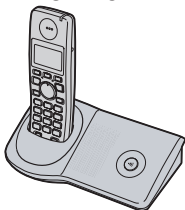

*На иллюстрации показана модель KX-TG7105.

KX-TG7106

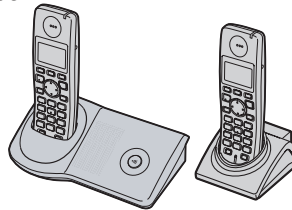

- Упоминания в настоящих инструкциях по эксплуатации зарядного устройства и нескольких телефонных трубок относятся только к пользователям модели KX-TG7106.

Примечание:

- Трубки предварительно зарегистрированы для использования с их базовым блоком. Если не зарегистрированы, см. стр. 32.

Содержание

Подготовка

Информация об аксессуарах	4
Важная информация	5
Органы управления	6
Дисплей	7
Подсоединения	7
Установка/замена батарей	8
Зарядка аккумуляторных батарей	9
Включение/выключение питания	10
Символы, использованные в этой инструкции по эксплуатации	10
Язык дисплея	10
Режим набора номера (тональный/импульсный)	10
Дата и время	11

Как делать/отвечать на вызовы

Как делать вызовы	12
Ответ на вызов	13

Телефонная книга

Телефонная книга трубки	14
Последовательный набор	15

Настройки трубки

Настройки трубки	16
Настройки времени	19
Прочие настройки	19

Настройки базового блока

Настройки базового блока	20
Опции вызова	21

Идентификация вызывающего абонента

Сервис идентификации вызывающего абонента (АОН и Caller ID)	22
Список вызывавших абонентов	23
Настройки идентификации вызывающих абонентов для пользователей АОН	24
Сервис голосовой почты	25

Функции автоответчика (только модель KX-TG7125)

Автоответчик	26
Включение/выключение автоответчика	26
Приветственное сообщение	26
Прослушивание сообщений	27
Выполнение прямых команд с помощью трубки	28
Дистанционное управление	28
Настройки автоответчика	30

Эксплуатация нескольких аппаратов

Работа с несколькими аппаратами	32
Регистрация трубки на базовом блоке	32
Внутренняя связь между трубками	33
Передача вызовов между трубками	33
Конференц-связь (только KX-TG7125)	34
Копирование записей телефонной книги (только KX-TG7125)	34

Полезная информация

Ввод знаков	35
Сообщения об ошибках	37
Устранение неполадок	37
Технические характеристики	41
Срок службы аппарата	42

Указатель

Указатель	43
---------------------	----

Подготовка

Информация об аксессуарах

Аксессуары, входящие в комплект поставки

Номер	Аксессуары	Количество	
		KX-TG7105 KX-TG7125	KX-TG7106
①	Адаптер для сети переменного тока для базового блока (часть № PQLV207CE)	1	1
②	Телефонный кабель	1	1
③	Аккумуляторные батареи размера AAA (R03) (часть № HHR-55AAAB или HHR-4EPT)	2	4
④	Крышка беспроводной трубки*1	1	2
⑤	Зарядное устройство (часть № PQLV30045)	—	1
⑥	Адаптер для сети переменного тока для зарядного устройства (часть № PQLV209CE)	—	1

*1 Крышка трубки поставляется прикрепленной к трубке.

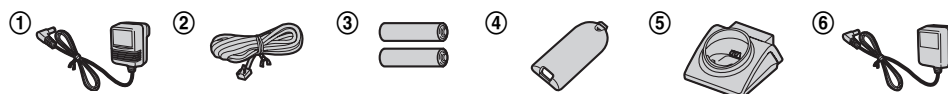

Дополнительные аксессуары

Аксессуары для данного аппарата можно заказать на странице <http://www.panasonicplaza.ru/>.

Номер	Модель №	Описание
①	KX-TGA711RU	Дополнительная беспроводная телефонная трубка DECT
②	KX-A272	DECT-ретранслятор

Примечание:

- Для замены используйте только 2 аккумуляторные никель-металл-гидридные (Ni-MH) батареи размера AAA (R03) емкостью до 750 мАч (mAh). Рекомендуется использовать аккумуляторные батареи производства Panasonic (модель № P03P)
- Мы не несем ответственности за любое повреждение аппарата или снижение производительности вследствие использования батарей, не производства Panasonic.

Важная информация

Общие сведения

- Используйте только адаптеры для сети переменного тока, поставляемые с этим аппаратом и упомянутые на стр. 4.
- Подсоединяйте адаптер для сети переменного тока только к стандартной сетевой розетке переменного тока с напряжением 220–240 В (V).
- Этот аппарат не может делать вызовы, если:
 - батареи переносной трубки нуждаются в подзарядке или вышли из строя;
 - отключена электроэнергия.
- Открывайте базовый блок, зарядное устройство или трубку только для замены батареи (батарей).
- Данный аппарат не следует использовать вблизи медицинского оборудования для оказания экстренной помощи и проведения интенсивной терапии; аппарат также не должен использоваться лицами с кардиостимуляторами.
- Не допускайте падения на аппарат предметов и попадания на него жидкостей. Не подвергайте аппарат воздействию дыма, пыли, механической вибрации и ударам.

Окружающие условия

- Не используйте аппарат вблизи воды.
- Аппарат следует держать вдали от источников тепла (батарей центрального отопления, плит и т.п.). Аппарат не должен располагаться в помещениях с температурой ниже 5 °C или выше 40 °C.
- Адаптер для сети переменного тока используется как основное устройство отсоединения от сети. Розетка сети переменного тока должна находиться рядом с аппаратом и быть легко доступной.

Осторожно:

- Во избежание поражения электрическим током берегите аппарат от воды и любой другой жидкости.
- Отсоедините этот аппарат от сетевых розеток, если из него идет дым, появляется ненормальный запах или возникает необычный шум. Это может вызвать возгорание или поражение электрическим током. Убедитесь, что дым прекратился, и обратитесь в уполномоченный центр обслуживания.

Меры предосторожности при обращении с аккумуляторными батареями

- Рекомендуется использовать батареи, упомянутые на стр. 4. **Используйте только аккумуляторные батареи.**
- Не используйте старые и новые батареи одновременно.
- Не выбрасывайте батареи в огонь, так как они могут взорваться. Утилизация старых батарей должна производиться только в соответствии со специальными местными правилами утилизации отходов.
- Не вскрывайте и не разбивайте батареи. Электролит батарей является разъедающей жидкостью и может вызвать ожоги и повреждения глаз и кожи. При попадании внутрь организма электролит может вызвать отравление.
- При обращении с батареями соблюдайте осторожность. Не допускайте контакта батарей с токопроводящими материалами (кольцами, браслетами, ключами и т.п.). В противном случае короткое замыкание может привести к перегреву батарей и/или токопроводящих материалов и вызвать ожоги.
- Заряжайте батареи, как указано в данной инструкции по эксплуатации.
- Для зарядки батарей используйте только базовый блок (или зарядное устройство), входящие в комплект поставки. Не вскрывайте базовый блок (или зарядное устройство). Нарушение данных

Подготовка

инструкций может привести к вздутию или взрыву батарей.

Информация по обращению с отходами для стран, не входящих в Европейский Союз



Действие этого символа распространяется только на Европейский Союз. Если Вы собираетесь выбросить данный продукт, узнайте в местных органах власти или у дилера, как следует поступать с отходами такого типа.

Органы управления

Трубка

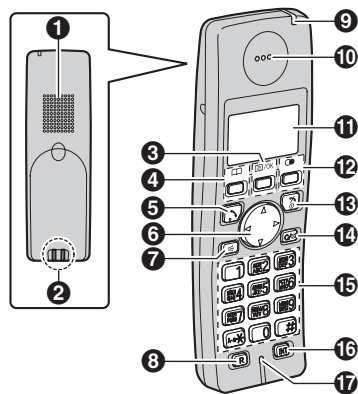

- 1 Громкоговоритель
- 2 Зарядные контакты
- 3 Кнопка [☰/OK] (Меню/OK)
- 4 Кнопка [☎] (телефонная книга)
- 5 Кнопка [☎] (разговор)
- 6 Клавиша навигации ([▲]/[▼]/[▶]/[◀])
- 7 Кнопка [☎] (громкая связь)
- 8 Кнопка [R] (повторный вызов – Flash)
- 9 KX-TG7105/KX-TG7106
Индикатор заряда/индикатор звонка
KX-TG7125
Индикатор заряда/индикатор звонка/
индикатор сообщения
- 10 Динамик
- 11 Дисплей
- 12 Кнопка [●] (Повторный набор/пауза)
- 13 Кнопка [☎] (выкл./вкл.)
- 14 Кнопка [C/☎] (очистить/отключение микрофона)
- 15 Клавиатура для набора номера
- 16 Кнопка [INT] (внутренняя связь)
- 17 Микрофон

Подготовка

Базовый блок (KX-TG7105/KX-TG7106)

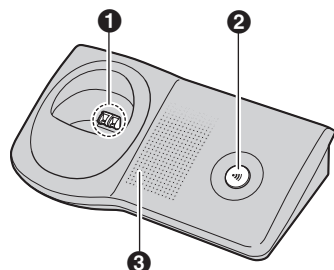

- 1 Зарядные контакты
- 2 Кнопка [☎] (пейджинг)
- 3 Звонок

Базовый блок (KX-TG7125)

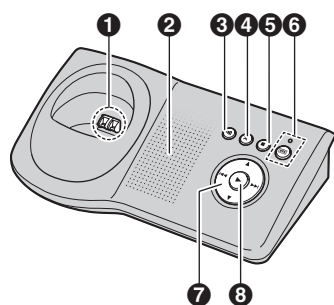

- 1 Зарядные контакты
- 2 Громкоговоритель
- 3 Кнопка [☎] (пейджинг)
- 4 Кнопка [X] (удалить)
- 5 [■] (Стоп)
- 6 Индикатор включения автоответчика/[☎] (автоответчик включен)
- 7 Клавиша навигации: [▲]/[▼]/[◀]/[▶]
- 8 [▶] (Воспроизведение)/индикатор сообщения

Дисплей

Пиктограммы дисплея

Пиктограмма дисплея	Значение
☎	В зоне действия базового блока <ul style="list-style-type: none"> • Если мигает: трубка ищет базовый блок. (вне зоны действия базового блока, трубка не зарегистрирована на базовом блоке, базовый блок обесточен)
☎	Трубка выполняет доступ к базовому блоку. (внутренняя связь, поиск, изменение настроек базового блока и т.п.)
☎	Трубка занята внешним вызовом.
☎	Включен автоответчик.*1 (стр. 26)
☎	Уровень заряда батарей
[2]	Номер трубки (Настройка дисплея в режиме ожидания, стр. 16)
[ЗАНЯТО]	<ul style="list-style-type: none"> • Линия используется другой трубкой. • Автоответчик используется другой трубкой или базовым блоком.*1

*1 Только KX-TG7125

Подсоединения

Базовый блок

При подсоединении адаптера для сети переменного тока к базовому блоку подается

Подготовка

короткий звуковой сигнал. Если сигнал не подается, проверьте подсоединения.

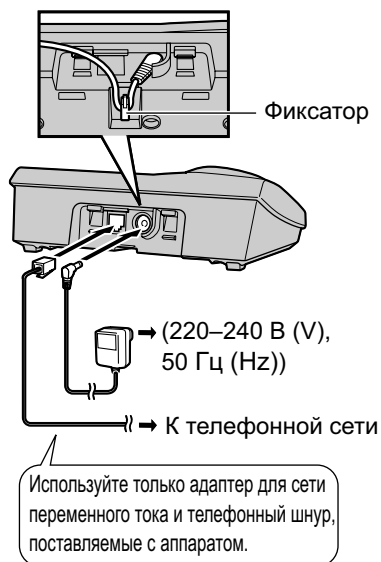

Зарядное устройство (только КХ-TG7106)

Подсоедините адаптер для сети переменного тока к зарядному устройству и проведите шнуры, как это показано. При необходимости зарядное устройство можно установить на стене.

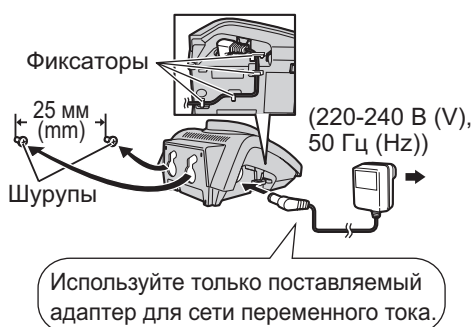

Примечание:

- Никогда не подключайте телефон во время грозы.
- Адаптер для сети переменного тока должен быть подсоединен к сети постоянно. (Во

время работы адаптер слегка нагревается, что является нормальным явлением.)

- Адаптер для сети переменного тока необходимо подсоединять к сетевой розетке переменного тока, которая ориентирована вертикально или установлена на полу. Не подсоединяйте адаптер для сети переменного тока к сетевой розетке, установленной на потолке, так как вес адаптера может приводить к его отсоединению.

Расположение

- Для обеспечения максимальной дальности действия и работы без помех устанавливайте базовый блок:
 - вдали от электрических устройств (телевизоров, радио, персональных компьютеров, других телефонов и т.п.);
 - в удобном центральном месте на возвышении.

Установка/замена батарей

Важная информация:

- Используйте только аккумуляторные батареи, входящие в комплект поставки и упомянутые на стр. 4, 5.
 - Для замены рекомендуется использовать аккумуляторные батареи Panasonic, упомянутые на стр. 4, 5.
- 1 С усилием нажмите на выступ крышки трубки и сдвиньте ее в направлении стрелки.
 - При удалении батарей сначала удалите положительные полюсы (+) старых батарей.

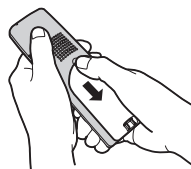

Подготовка

- 2 При установке батарей отрицательный (⊖) полюс вставляется первым. Закройте крышку трубки.

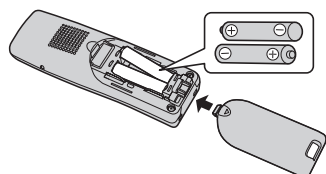

Зарядка аккумуляторных батарей

Перед началом эксплуатации телефона, заряжайте аккумуляторные батареи на базовом блоке или в зарядном устройстве в течение 7 часов.

Во время зарядки пиктограмма батареи выглядит следующим образом.

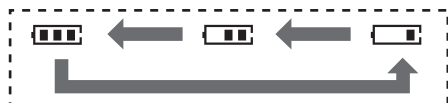

Когда батареи полностью заряжены,  остается на дисплее.

- При помещении батарей на базовый блок или в зарядное устройство индикатор заряда загорается.

Базовый блок^{*1}

Зарядное устройство^{*2}





*1 На иллюстрации показана модель KX-TG7105

*2 Только KX-TG7106

Примечание:

- Во время зарядки трубка слегка нагревается, что является нормальным явлением.
- Чтобы использовать аппарат немедленно, заряжайте батареи по меньшей мере 15 минут.
- Очищайте зарядные контакты трубки, базового блока и зарядного устройства мягкой сухой тканью один раз в месяц для правильной зарядки аккумуляторных батарей. Чистите чаще, если зарядное устройство подвергается воздействию жира, пыли или высокой влажности.

Уровень заряда батарей

Пиктограмма батарей	Уровень заряда батарей
	Высокий
	Средний
	Низкий Если мигает: требуется зарядка.

Время работы от батарей Ni-MH производства Panasonic (входящих в комплект поставки)

Операция	Время эксплуатации
Постоянно используется	Макс. 17 часов
Постоянно в режиме ожидания	Макс. 180 часов

Примечание:

- То, что батареи не могут быть заряжены до полного уровня при первой зарядке, является нормальным явлением. Максимальное время работы от батарей достигается после нескольких полных циклов зарядки/разрядки (использования).
- Фактическое время работы батарей зависит от того, как используется трубка - в режиме использования (разговора) или в режиме ожидания.

Подготовка

- Продолжительность работы батарей может со временем сокращаться в зависимости от условий использования и температуры окружающей среды.
- Даже после того, как трубка полностью заряжена, ее можно оставить на базовом блоке или в зарядном устройстве без вреда для батарей.
- После замены батарей уровень их заряда может отображаться неправильно. В этом случае поместите трубку на базовый блок или в зарядное устройство и заряжайте не менее 7 часов.

Включение/выключение питания

Включение питания

Нажмите и удерживайте [✕⊙] приблизительно 1 секунду.

Выключение питания

Нажмите и удерживайте [✕⊙] приблизительно 2 секунды.

Символы, использованные в этой инструкции по эксплуатации

Символ	Значение
[⊞/OK]	Нажмите [⊞/OK].
→	Перейдите к следующей операции.
" "	Выберите слова в кавычках, показанные на дисплее (например, "НАСТР ТРУБКИ"), нажав [▲] или [▼].

Язык дисплея

- 1 [⊞/OK]
- 2 Нажмите [▲] или [▼], чтобы выбрать "НАСТР ТРУБКИ". → [▶]
- 3 Нажмите [▲] или [▼], чтобы выбрать "НАСТ ДИСПЛЕЯ". → [▶]
- 4 Нажмите [▲] или [▼], чтобы выбрать "ВЫБОР ЯЗЫКА". → [▶]
- 5 Нажмите [▲] или [▼], чтобы выбрать нужный язык. → [▶] → [✕⊙]

Примечание:

- Если выбран язык, который вы не знаете, нажмите [✕⊙], нажмите [⊞/OK], нажмите [▲] 3 раза, нажмите [▶], нажмите [▼] 2 раза, нажмите [▶], нажмите [▼], нажмите [▶], выберите нужный язык, нажмите [▶], а затем нажмите [✕⊙].

Режим набора номера (тональный/импульсный)

Изменение режима набора в зависимости от услуг, предоставляемых телефонной компанией.

"**ТОНАЛЬНЫЙ**": для набора номера в тональном режиме.

"**ИМПУЛЬСНЫЙ**": (по умолчанию) для набора номера в импульсном режиме.

- 1 [⊞/OK]
- 2 Нажмите [▲] или [▼], чтобы выбрать "НАСТРОЙКИ БАЗЫ". → [▶]
- 3 Нажмите [▲] или [▼], чтобы выбрать "ОПЦИИ ВЫЗОВА". → [▶]
- 4 Нажмите [▲] или [▼], чтобы выбрать "РЕЖИМ НАБОРА". → [▶]
- 5 Нажмите [▲] или [▼], чтобы выбрать нужную установку. → [▶] → [✕⊙]

Дата и время

- 1 [≡/OK]
- 2 Нажмите [▲] или [▼], чтобы выбрать “НАСТР ТРУБКИ”. → [▶]
- 3 **KX-TG7105/KX-TG7106**
Нажмите [▲] или [▼], чтобы выбрать “УСТ. ДАТУ/ВРЕМЯ”. → [▶]
KX-TG7125
Нажмите [▲] или [▼], чтобы выбрать “УСТ-КИ ВРЕМЕНИ”. → [▶] → Нажмите [▲] или [▼], чтобы выбрать “УСТ. ДАТУ/ВРЕМЯ”. → [▶]
- 4 Введите текущий день, месяц и год.
Пример: 17 мая 2006
[1][7][0][5][0][6]
- 5 Введите текущий час и минуту.
Пример: 3:30 PM
[0][3][3][0] → Нажимайте [✳] до отображения “03:30 PM”.
- 6 [≡/OK] → [✳○]

Примечание:

- Для исправления цифры нажимайте [◀] или [▶], чтобы переместить курсор, а затем сделайте исправление.
- После перебоя в сети питания дата и время могут указываться неверно. В этом случае установите дату и время заново.

Как делать/отвечать на вызовы

Как делать вызовы

- 1 Возьмите трубку и наберите телефонный номер.
 - Чтобы исправить цифру, нажмите **[C/⌫]**, а затем введите правильный номер.
- 2 **[↶]**
- 3 Закончив разговор, нажмите **[⌘⊙]** или положите трубку на базовый блок или на зарядное устройство.

Громкая связь

- 1 Чтобы включить громкую связь во время разговора, нажмите **[☞]**.
 - Не говорите одновременно с абонентом.
- 2 Окончив разговор, нажмите **[⌘⊙]**.

Примечание:

- Для получения наилучших результатов используйте громкую связь, когда вокруг достаточно тихо.
- Чтобы переключиться обратно на динамик, нажмите **[↶]**.

Регулировка громкости динамика или громкоговорителя

Нажмите **[▲]** или **[▼]** во время вызова.

Повторный набор

Возможен повторный набор ранее набранных номеров (макс. 48 цифр каждый).

Как сделать вызов, используя список повторного набора

Последние 5 набранных номеров сохраняются в списке повторного набора.

- 1 **[☉]**
- 2 Нажмите **[▲]** или **[▼]**, чтобы выбрать нужный номер.
- 3 **[↶]** / **[☞]**

Удаление номеров в списке повторного набора

- 1 **[☉]**

- 2 Нажмите **[▲]** или **[▼]**, чтобы выбрать нужный номер. → **[☑/OK]**
- 3 “удалить” → **[▶]**
- 4 “ДА” → **[▶]** → **[⌘⊙]**

Прочие функции

Отключение микрофона

Если микрофон выключен, то вы слышите своего абонента, но абонент вас не слышит. Чтобы отключить звук, нажмите **[C/⌫]**.

- Чтобы продолжить разговор, нажмите **[C/⌫]** еще раз.

Кнопка “R” (функция повторного вызова - Flash)

Кнопка **[R]** используется для выполнения доступа к дополнительным телефонным службам. Подробнее об этом можно узнать у оператора связи/в телефонной компании.

Примечание:

- Если аппарат подсоединен к УАТС (учрежденческой АТС), нажатие **[R]** позволяет выполнить доступ к некоторым функциям УАТС (например, перевод вызова на другой номер). Подробнее об этом можно узнать у своего дилера УАТС.
- Время повторного вызова можно изменять (стр. 20).

Кнопка PAUSE (ПАУЗА) (для абонентов линии АТС/службы междугородной связи)

Во время вызовов с использованием УАТС или службы междугородной связи иногда необходимо использование паузы.

Пример: Если для набора внешнего номера требуется набрать **[0]**, то после набора **[0]**, возможно, придется подождать, пока вы не услышите тональный сигнал.

- 1 **[0]** → **[☉]**
- 2 Наберите телефонный номер. → **[↶]** / **[☞]**

Примечание:

- Пауза длительностью 3 секунды вставляется при каждом нажатии **[☉]**. Чтобы вставить более длительные паузы, нажмите несколько раз.

Как делать/отвечать на вызовы

Временный тональный набор (для абонентов службы импульсного набора)

Если необходимо выполнить доступ к службам с тональным набором (например, к телефонной банковской службе), можно временно переключить режим набора с импульсного на тональный.

- 1 Сделайте вызов.
- 2 При запросе на ввод вашего кода или PIN-кода, нажмите **[*]**, а затем нажмите соответствующие клавиши набора.

Примечание:

- Импульсный режим набора восстанавливается после того, как вы окончите разговор.

Ответ на вызов

Пользователи АОН:

- 1 Возьмите трубку и нажмите **[↶]** или **[↷]**, чтобы отобразить телефонный номер вызывающего абонента в то время, когда аппарат звонит.
- 2 Нажмите **[↶]** или **[↷]**, чтобы принять вызов, или **[↵]**, чтобы отклонить вызов.
- 3 Закончив разговор, нажмите **[↵]** или положите трубку на базовый блок или на зарядное устройство.

Пользователи услуги Caller ID/

Пользователи, не использующие услугу АОН:

Важная информация:

- По умолчанию режим идентификации вызывающего абонента установлен на “вкл. АОН”. Установите на “выкл. АОН” или “вкл. Caller ID” (стр. 22).
- 1 Возьмите трубку и нажмите **[↶]** или **[↷]** в то время, когда телефон звонит.
 - На вызов также можно ответить, нажав любую клавишу набора с **[0]** по **[9]**, **[*]**, **[#]** или **[INT]**. (функция ответа на вызов любой клавишей)

- 2 Закончив разговор, нажмите **[↵]** или положите трубку на базовый блок или на зарядное устройство.

Функция автоматического начала разговора

Можно ответить на вызов, просто подняв трубку с базового блока или зарядного устройства. Можно не нажимать **[↶]**. О включении этой функции см. стр. 16.

Чтобы отрегулировать громкость звонка трубки при получении вызова

Нажмите **[▲]** или **[▼]**.

Поиск трубки

При помощи этой функции можно найти затерявшуюся трубку.

- 1 Нажмите **[📶]** на базовом блоке.
- 2 Чтобы остановить поиск, нажмите **[📶]** на базовом блоке или **[↵]** на трубке.

Телефонная книга

Телефонная книга трубки

Телефонная книга трубки позволяет делать вызовы, не прибегая к ручному набору. В телефонную книгу трубки можно добавить до 50 имен и номеров телефонов.

Добавление записей в телефонную книгу трубки

- 1 [□] → [≡/OK]
- 2 “**НОВАЯ ЗАПИСЬ**” → [▶]
- 3 Введите имя абонента (макс. 16 знаков; стр. 35). → [≡/OK]
- 4 Введите номер телефона абонента (макс. 24 цифры). → [≡/OK]
- 5 “**СОХРАНИТЬ**” → [▶] → [✕○]

Примечание:

- Варианты для шага 1:
[≡/OK] → Нажмите [▲] или [▼], чтобы выбрать “**НАСТ-КИ ТЕЛ КН**”. → [▶]

Поиск и вызов номера из записи в телефонной книге трубки

Записи в телефонной книге трубки можно искать по первому знаку или путем прокрутки всех записей в телефонной книге. Найдя нужную запись, нажмите [↶].

Прокрутка записей

- 1 [□]
- 2 Нажмите [▲] или [▼] для отображения нужной записи.

Поиск по первому знаку (индексный поиск) (только КХ-TG7125)

- 1 [□]
- 2 Нажмите клавишу набора номера (с [0] по [9]), содержащую искомый знак (стр. 35).
 - Нажимайте эту же клавишу, чтобы отобразить первые записи, соответствующие каждой букве, находящейся на этой клавише.

- При отсутствии записи, соответствующей выбранной букве, отображается следующая запись.
- Чтобы изменить режим ввода знаков: [●] → Выберите режим ввода знаков. → [▶]

- 3 Нажмите [▲] или [▼], чтобы прокрутить записи телефонной книги, если необходимо.

Редактирование записей в телефонной книге трубки

Изменение имени, номера телефона

- 1 Найдите нужную запись (стр. 14). → [≡/OK]
- 2 “**РЕДАКТИРОВАНИЕ**” → [▶]
- 3 При необходимости отредактируйте имя (макс. 16 знаков; стр. 35). → [≡/OK]
- 4 При необходимости отредактируйте номер телефона (макс. 24 цифры). → [≡/OK]
- 5 “**СОХРАНИТЬ**” → [▶] → [✕○]

Удаление записей из телефонной книги трубки

Удаление записи

- 1 Найдите нужную запись (стр. 14). → [≡/OK]
- 2 “**УДАЛИТЬ**” → [▶]
- 3 “**ДА**” → [▶] → [✕○]

Удаление всех записей

- 1 [□] → [≡/OK]
- 2 “**УДАЛИТЬ ВСЕ**” → [▶]
- 3 “**ДА**” → [▶]
- 4 “**ДА**” → [▶] → [✕○]

Последовательный набор

Эта функция позволяет набирать номера телефонов из телефонной книги во время вызова. Например, данную функцию можно использовать для набора номера доступа телефонной карты или PIN-кода банковского счета, которые сохранены в телефонной книге трубки, что избавляет вас от необходимости набирать номер вручную.

- 1 Во время вызова нажмите [□].
- 2 Нажмите [▲] или [▼], чтобы выбрать нужную запись.
 - О поиске по первому знаку (индексному поиску) см. стр. 14. (только KX-TG7125)
- 3 Нажмите [▶], чтобы набрать номер.

Настройки трубки

Настройки трубки

- Во время настройки трубки текущая позиция или настройка указывается ►.

Для настройки трубки:

- 1 [≡/OK]
- 2 Нажмите [▲] или [▼], чтобы выбрать “НАСТР ТРУБКИ”. → [►]
- 3 Нажмите [▲] или [▼], чтобы выбрать нужный пункт в меню настроек трубки. → [►]
- 4 Нажмите [▲] или [▼], чтобы выбрать нужный пункт в подменю. → [►]
- 5 Нажмите [▲] или [▼], чтобы выбрать нужную настройку, а затем нажмите [►] или следуйте инструкциям в столбце “Функция” в таблице.
 - Чтобы выйти из операции, нажмите [✕⊙].

KX-TG7105/KX-TG7106

Меню настроек трубки	Подменю	Функция (настройка по умолчанию)
УСТ. ДАТУ/ВРЕМЯ	—	Дата и время: стр. 11
НАСТР-КИ ЗВОНКА	ГРОМК-ТЬ ЗВОНКА	Громкость звонка трубки (максимум) ^{*1}
	ТОН ВНЕШ ВЫЗ	Тоны звонка для внешних вызовов (“ТОН ЗВОНКА 1”) ^{*2}
	ТОН ВНУТ ВЫЗОВА	Тоны звонка для вызовов внутренней связи (“ТОН ЗВОНКА 3”) ^{*3}
НАСТ ДИСПЛЕЯ	ЭКРАН ОЖИДАНИЯ	Дисплей в режиме ожидания (“ВЫКЛ.”) ^{*4}
	ВЫБОР ЯЗЫКА	Язык дисплея (“РУССКИЙ”): стр. 10
	КОНТРАСТ	Контрастность дисплея (Уровень 3)
РЕГИСТРАЦИЯ	РЕГ-ЦИЯ ТРУБКИ	стр. 32
ДР НАСТРОЙКИ	ТОН КЛАВИШ	Включение/выключение тональных сигналов нажатия клавиш (“ВКЛ.”)
	АВТО РАЗГОВОР	Включение/выключение автоматического начала разговора (“ВЫКЛ.”) ^{*6}
	КОД НАБОРА	стр. 19

Примечание:

- Голосовой АОН (стр. 23) может быть использован на дополнительных трубках (стр. 4), зарегистрированных на базовом блоке KX-TG7105/KX-TG7106.

Настройки трубки

КХ-TG7125

Меню настроек трубки	Подменю	Функция (настройка по умолчанию)
УСТ-КИ ВРЕМЕНИ	УСТ. ДАТУ/ВРЕМЯ	Дата и время: стр. 11
	СИГНАЛ	Установите сигнал: стр. 19
НАСТР-КИ ЗВОНКА	ГРОМК-ТЬ ЗВОНКА	Громкость звонка трубки (максимум) ^{*1}
	ТОН ВНЕШ ВЫЗ	Тоны звонка для внешних вызовов ("ТОН ЗВОНКА 1") ^{*2}
	ТОН ВНУТ ВЫЗОВА	Тоны звонка для вызовов внутренней связи ("ТОН ЗВОНКА 3") ^{*3}
НАСТ ДИСПЛЕЯ	ЭКРАН ОЖИДАНИЯ	Дисплей в режиме ожидания ("ВЫКЛ.") ^{*4}
	ВЫБОР ЯЗЫКА	Язык дисплея ("РУССКИЙ"): стр. 10
	КОНТРАСТ	Контрастность дисплея (Уровень 3)
РЕГИСТРАЦИЯ	РЕГ-ЦИЯ ТРУБКИ	стр. 32
ДР НАСТРОЙКИ	НОВ СООБЩЕНИЕ	Уведомление о новом сообщении ("ВЫКЛ.") ^{*5}
	ТОН КЛАВИШ	Включение/выключение тональных сигналов нажатия клавиш ("ВКЛ.")
	АВТО РАЗГОВОР	Включение/выключение автоматического начала разговора ("ВЫКЛ.") ^{*6}
	ГОЛОСОВОЙ АОН	Включение/выключение голосовой идентификации вызывающих абонентов ("ВКЛ."): стр. 23
	КОД НАБОРА	стр. 19



Настройки трубки



- *1 Если звонок выключен, трубка звонит:
 - на минимальном уровне для будильника (только КХ-TG7125)
 - на минимальном уровне вызовов внутренней связи
 - на максимальном уровне для пейджинга
- *2 Если для тона звонка выбрана одна из мелодий, она будет продолжать звучать в течение нескольких секунд, даже если вызывающий абонент повесит трубку до того, как вы ответите на вызов. Когда вы ответите на вызов, возможно, будет слышен тональный сигнал готовности или ничего не слышно.
Мелодии, предустановленные в данном изделии, используются с разрешения компании © 2004 M-ZoNE Co., Ltd.
- *3 Мелодии, предустановленные в данном изделии, используются с разрешения компании © 2004 M-ZoNE Co., Ltd.
- *4 Если выбрано “**выкл.**”, отображаются только текущие дата и время.
Если выбрано “**номер трубки**”, и текущий номер трубки 2, отображается “[2]”.
- *5 Эта функция сообщает вам о том, что записаны новые сообщения:
 - Автоответчик (стр. 26)Индикатор сообщений на трубке мигает, пока вы не прослушаете все новые сообщения.
При включенном уведомлении о новом сообщении время работы от батарей сокращается (стр. 9).
- *6 Функция автоматического начала разговора позволяет ответить на вызов, просто сняв трубку с базового блока или с зарядного устройства. Можно не нажимать . Если вы являетесь абонентом услуги АОН, см. стр. 22.

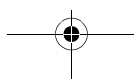
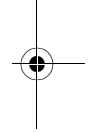
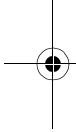

Настройки трубки

Настройки времени

Сигнал (только КХ-TG7125)

Сигнал подается в заданное время в течение 3 минут однократно или ежедневно. Сначала установите дату и время (стр. 11).

- 1 [≡/OK] → “НАСТР ТРУБКИ” → [▶]
- 2 “УСТ-КИ ВРЕМЕНИ” → [▶]
- 3 “СИГНАЛ” → Нажмите [▶] 2 раза.
- 4 Выберите режим сигнала. → [▶]

ВЫКЛ.	Отключает сигнал. Еще раз нажмите [▶], а затем [✕⊙], чтобы закончить.
ОДИН РАЗ	Сигнал подается один раз в заданное время. Введите нужный день и месяц.
ЕЖЕДНЕВНО	Сигнал подается ежедневно в заданное время.

- 5 Введите нужный час и минуту. → [≡/OK]
- 6 Выберите нужный тон звонка. → [▶]
- 7 “СОХРАНИТЬ” → [▶] → [✕⊙]

Примечание:

- Чтобы прекратить сигнал, нажмите любую клавишу набора номера.
- В режиме разговора или внутренней связи сигнал не подается до окончания вызова.
- Если выбрать “ОДИН РАЗ”, то после того, как сигнал будет подан, установка изменится на “ВЫКЛ.”.

Прочие настройки

Междугородный код

Если необходимо набрать специальный междугородный код, чтобы сделать вызов с использованием телефонных услуг определенного оператора связи/телефонной компании, то междугородный код можно

сохранить заранее и набрать, просто нажав и удержав [✕] во время набора номера телефона.

Важная информация:

- Чтобы использовать эту функцию, междугородный код необходимо сохранить заранее.
- Подробнее об этом можно узнать у оператора связи/в телефонной компании.

Пример: Если междугородный код “098”, и [✕] нажата и удержана до набора “12345”, то аппарат набирает “09812345” автоматически.

Назначение номера междугородного кода

- 1 [≡/OK] → “НАСТР ТРУБКИ” → [▶]
- 2 “ДР НАСТРОЙКИ” → [▶]
- 3 “КОД НАБОРА” → [▶]
- 4 Введите нужный междугородный код (макс. 24 цифры). → [≡/OK]
- 5 “СОХРАНИТЬ” → [▶] → [✕⊙]

Как делать вызовы, используя междугородный код

При ручном наборе:

- 1 Возьмите трубку, а затем нажмите и удерживайте [✕].
 - Отображается сохраненный междугородный код.
- 2 Наберите телефонный номер вручную.
- 3 [↶] / [☎]

При наборе из телефонной книги или из списка вызывавших абонентов:

- 1 Отобразите нужный телефонный номер в телефонной книге или в списке вызывавших абонентов.
- 2 Нажмите и удерживайте [✕].
 - Сохраненный междугородный код отображается перед номером телефона.
- 3 [↶] / [☎]

Настройки базового блока

Настройки базового блока

- Настраивайте базовый блок с помощью трубки.
- Во время настройки базового блока текущая позиция или настройка указывается ►.

Для настройки базового блока:

- 1 [≡/OK]
- 2 Нажмите [▲] или [▼], чтобы выбрать “**НАСТРОЙКИ БАЗЫ**”. → [►]
- 3 Нажмите [▲] или [▼], чтобы выбрать нужный пункт в меню настроек базового блока. → [►]
- 4 Нажмите [▲] или [▼], чтобы выбрать нужный пункт в подменю. → [►]
- 5 Нажмите [▲] или [▼], чтобы выбрать нужную настройку, а затем нажмите [►] или следуйте инструкциям в столбце “Функция” в таблице.
 - Чтобы выйти из операции, нажмите [✕⊙].

Меню настроек базового блока	Подменю	Функция (настройка по умолчанию)
ГРОМК-ТЬ ЗВОНКА	—	Громкость звонка базового блока (средняя)
ОПЦИИ ВЫЗОВА	РЕЖИМ НАБОРА	(“ИМПУЛЬСНЫЙ”): стр. 10
	СИГНАЛ ФЛЭШ	Измените время повторного вызова - флэш (“700 МСЕК”).*1
	ОГРАНИЧ ВЫЗОВОВ	стр. 21
АОН	РЕЖИМ	(“ВКЛ. АОН”): стр. 22
	КОЛ-ВО ЦИФР	(“7 ЦИФР (Ы)”): стр. 24
	ЧИСЛО СИГНАЛОВ	(“3”): стр. 24
	ДЛИТ СИГНАЛА	(“140”): стр. 24
	ЗАДЕРЖ СИГНАЛА	(“200”): стр. 25
	ЗАДЕР 1-ГО СИГН	(“200”): стр. 25
ДР НАСТРОЙКИ	PIN БАЗЫ	Измените PIN-код базового блока (“0000”).*2 – Введите текущий 4-значный PIN-код базового блока. → Введите новый 4-значный PIN-код базового блока. → [≡/OK]
	РЕЖИМ РЕПЕАТЕР	(“ВЫКЛ. ”): стр. 33



*1 Если необходимо, измените время повторного вызова - флэш в зависимости от требований вашего оператора связи/телефонной компании или АТС.

*2 При изменении PIN-кода обязательно запишите новый PIN-код. Аппарат не сообщает PIN-код. Если вы забыли свой PIN-код, обратитесь в центр обслуживания Panasonic.

Опции вызова

Установка ограничения вызова

Можно установить ограничение на набор определенных номеров в выбранных трубках. Для ограничения можно выбрать до 6 номеров, а также выбрать трубки, на которые устанавливается ограничение. Сохранение здесь кодов зон помешает трубкам, на которые установлено ограничение, набирать любые телефонные номера с такими кодами зон.

- 1 **[/OK]** → “**НАСТРОЙКИ БАЗЫ**” → **[▶]**
- 2 “**ОПЦИИ ВЫЗОВА**” → **[▶]**
- 3 “**ОГРАНИЧ ВЫЗОВОВ**” → **[▶]**
- 4 Введите PIN-код базового блока (по умолчанию: “0000”).
- 5 Выберите трубки, на которые будут наложены ограничения, нажимая номера нужных трубок.
 - Отображаются номера всех зарегистрированных трубок.
 - Мигающие номера указывают, что для соответствующей трубки включено ограничение вызовов.
 - Чтобы выключить ограничение вызовов для трубки, нажмите нужный номер еще раз. Номер перестанет мигать.
- 6 **[/OK]**
- 7 Выберите позицию памяти. → **[▶]**
- 8 Введите телефонный номер или код зоны, вызов которых нужно ограничить (макс. 8 цифр). → **[/OK]** → **[*0]**
 - Чтобы удалить номер, на который установлено ограничение, нажмите **[C/⌫]**.

Идентификация вызывающего абонента

Сервис идентификации вызывающего абонента (АОН и Caller ID)

Важная информация:

- Этот аппарат поддерживает услугу АОН и услугу Caller ID. Услуга Caller ID соответствует стандарту ETS300659, разработанному Европейским институтом телекоммуникационных стандартов ETSI, и поддерживает 2 протокола: FSK и DTMF. Для отображения телефонных номеров вызывающих абонентов необходимо подписаться на соответствующую услугу у вашего оператора связи/в телефонной компании. Подробнее об этом можно узнать у оператора связи/в телефонной компании.
- По умолчанию этот аппарат настроен на услугу АОН.

Выбор режима идентификации вызывающего абонента

Выберите режим идентификации вызывающего абонента, используемый вашим оператором связи/телефонной компанией.

Доступно 3 режима: “Вкл. АОН”, “Выкл. АОН”, и “Вкл. Caller ID”.

- 1 [≡/OK] → “НАСТРОЙКИ БАЗЫ” → [▶]
- 2 “АОН” → [▶]
- 3 “РЕЖИМ” → [▶]
- 4 Выберите нужный режим. → [▶] → [✕○]

Примечание:

- После изменения режима идентификации вызывающего абонента на трубке быстро мигает ♣. Это нормальное явление. Трубку можно использовать после прекращения мигания ♣.

Получение информации о вызывающем абоненте

Пользователи АОН:

Для получения информации о вызывающем абоненте нажмите [↶] или [☎] во время входящего вызова. Если функция автоматического начала разговора включена, информация о вызывающем абоненте отображается, когда вы снимаете трубку. Чтобы ответить на вызов после получения информации о вызывающем абоненте, нажмите [↶] или [☎].

Пользователи услуги Caller ID:

Во время поступления внешнего вызова информация о вызывающем абоненте может быть получена автоматически; не надо нажимать никакие кнопки. Чтобы ответить на вызов после получения информации о вызывающем абоненте, нажмите [↶] или [☎].

Функции сервиса идентификации вызывающего абонента

После получения информации о вызывающем абоненте, доступны следующие функции:

- Отображается номер телефона вызывающего абонента.
- Телефонные номера последних 50 абонентов сохраняются в списке вызывавших абонентов.
- Во время прослушивания сообщения, записанного автоответчиком, с помощью трубки можно сделать вызов абонента, оставившего это сообщение, не набирая телефонный номер (только KX-TG7125; стр. 28).
- Если получена информация о вызывающем абоненте и если она совпадает с телефонным номером, сохраненным в телефонной книге аппарата, то сохраненное имя отображается на дисплее и заносится в список вызывавших абонентов.
- Если аппарат подсоединен к УАТС, получение информации о вызывающем абоненте может оказаться невозможным.

Идентификация вызывающего абонента

Примечание:

Для пользователей услуги Caller ID (протокол FSK)

- Если звонок поступает из зоны, не поддерживающей сервис идентификации вызывающего абонента, то отображается “**НОМЕР НЕДОСТУП**”, если режим идентификации вызывающих абонентов установлен в значение “**Вкл. Caller ID**” (стр. 22).
- Если вызывающий абонент попросил не отправлять информацию о вызывающем абоненте, и если режим идентификации вызывающего абонента установлен в значение “**Вкл. Caller ID**”, то отображается “**КОНФИДЕНЦ АБОН**” или же ничего не отображается (стр. 22).

Пропущенные вызовы

Если информация о вызывающем абоненте получена, но вызов остался без ответа, то аппарат обрабатывает вызов как пропущенный. Число пропущенных вызовов отображается на дисплее. Это позволяет понять, нужно ли просматривать список пропущенных вызовов, чтобы узнать, кто звонил в ваше отсутствие.

Услуга ожидающего вызова (пользователи услуги Caller ID)

Услуга предоставляется оператором связи/телефонной компанией и действует только в том случае, если вы подписаны на эту услугу. Когда во время разговора слышен тональный сигнал ожидающего вызова, на дисплее отображается информация о втором вызывающем абоненте. Удержав первый вызов, можно ответить на второй вызов. Подробнее об этой услуге можно узнать у оператора связи/в телефонной компании.

Голосовой АОН

Применимо для:

- **KX-TG7125**
- **Дополнительных трубок (KX-TGA711RU)**

Эта функция позволяет узнать телефонный номер вызывающего абонента, не глядя на дисплей. Если вы являетесь подписчиком

услуги АОН или Caller ID, то при получении информации об абоненте аппарат будет сообщать номер телефона вызывающего абонента через громкоговоритель трубки.

Установка по умолчанию: “**Вкл.**”.

- Чтобы использовать эту функцию, необходимо следующее:
- подписаться на АОН или на услугу Caller ID.
 - включить функцию голосовой идентификации вызывающих абонентов.
 - (только для пользователей АОН) получить информацию о вызывающем абоненте (стр. 22).

Подробнее об этом, а также о доступности услуги можно узнать у оператора связи/в телефонной компании.

- 1 [☰/OK] → “**НАСТР ТРУБКИ**” → [▶]
- 2 “**ДР НАСТРОЙКИ**” → [▶]
- 3 “**ГОЛОСОВОЙ АОН**” → [▶]
- 4 “**Вкл.**” или “**ВЫкл.**” → [▶] → [📞]

Примечание:

- Если громкость звонка выключена, сообщений голосовой идентификации вызывающих абонентов слышно не будет.
- Телефонный номер будет сообщаться только по-русски.

Список вызывавших абонентов

Просмотр списка вызывавших абонентов и обратный вызов

- 1 [☰/OK] → “**СПИС ВЫЗВ АБОН**” → [▶]
- 2 Нажмите [▼], чтобы искать от последнего вызова, или [▲], чтобы искать от самого раннего вызова.
 - Если позицию уже просматривали или на вызов ответили, то отображается “✓”, даже если просмотр или ответный вызов был сделан с другой трубки.
- 3 [↶] / [📞]

Идентификация вызывающего абонента

Редактирование телефонного номера вызывавшего абонента до ответного вызова

- 1 [≡/OK] → “СПИС ВЫЗВ АБОН” → [▶]
- 2 Нажмите [▲] или [▼] для отображения нужной записи.
- 3 [≡/OK] → “РЕДАКТ И ВЫЗОВ” → [▶]
- 4 Исправьте номер.
 - Нажмите клавишу набора номера (от [0] до [9]), чтобы добавить, [C/✕], чтобы удалить.
- 5 [↶] / [↷]

Удаление информации о вызывавшем абоненте

- 1 [≡/OK] → “СПИС ВЫЗВ АБОН” → [▶]
- 2 Нажмите [▲] или [▼] для отображения нужной записи. → [≡/OK]
- 3 “УДАЛИТЬ” → [▶]
 - Чтобы удалить все записи, выберите “УДАЛИТЬ ВСЕ”. → [▶]
- 4 “ДА” → [▶] → [✕⊙]

Сохранение информации о вызывавших абонентах в телефонной книге трубки

- 1 [≡/OK] → “СПИС ВЫЗВ АБОН” → [▶]
- 2 Нажмите [▲] или [▼] для отображения нужной записи. → [≡/OK]
- 3 “ДОБАВ В ТЕЛ КН” → [▶]
- 4 Продолжайте с шага 3, “Добавление записей в телефонную книгу трубки”, стр. 14.

Настройки идентификации вызывающих абонентов для пользователей АОН

Следующие настройки установлены изготовителем в стандартные значения.

Изменение этих настроек может повлиять или понизить надежность АОН.

Выбор отображаемого количества цифр

Можно выбрать, сколько цифр телефонного номера должно отображаться. Чтобы номер отображался правильно, эта установка должна быть настроена на количество цифр в телефонном номере в вашей зоне (например, 7 цифр в Москве).

- 1 [≡/OK] → “НАСТРОЙКИ БАЗЫ” → [▶]
- 2 “АОН” → [▶]
- 3 “КОЛ-ВО ЦИФР” → [▶]
- 4 Выберите нужную установку. → [▶] → [✕⊙]

Примечание:

- Возможны случаи, когда информация о вызывающем абоненте не отправляется АТС, или когда номер вызывающего абонента отображается неверно.

Выбор числа сигналов запроса

Если информация о вызывающем абоненте принимается неверно, то можно изменить число сигналов запроса.

- Заводская предустановка - 3.
- 1 [≡/OK] → “НАСТРОЙКИ БАЗЫ” → [▶]
 - 2 “АОН” → [▶]
 - 3 “ЧИСЛО СИГНАЛОВ” → [▶]
 - 4 Введите число сигналов запроса (от 1 до 5). → [≡/OK] → [✕⊙]

Выбор длительности сигналов запроса

Если информация о вызывающем абоненте принимается неверно, то можно изменить длительность сигналов запроса.

- Заводская предустановка - 140 мс (ms).
- 1 [≡/OK] → “НАСТРОЙКИ БАЗЫ” → [▶]
 - 2 “АОН” → [▶]
 - 3 “ДЛИТ СИГНАЛА” → [▶]

Идентификация вызывающего абонента

- 4 Введите длительность сигналов запроса (от 100 до 300 мс (ms); кратно 10). → [⏏/OK] → [↵⊙]

Выбор задержки между сигналами запроса

Если информация о вызывающем абоненте принимается неверно, то можно изменить время между повторяющимися сигналами запроса.

- Заводская предустановка - 200 мс (ms).
- 1 [⏏/OK] → “НАСТРОЙКИ БАЗЫ” → [▶]
 - 2 “АОН” → [▶]
 - 3 “ЗАДЕРЖ СИГНАЛА” → [▶]
 - 4 Введите длительность задержки (от 100 до 900 мс (ms); кратно 50). → [⏏/OK] → [↵⊙]

Выбор задержки для ответа на вызов

Если информация о вызывающем абоненте принимается неверно, то можно изменить задержку между сигналами запроса.

- Заводская предустановка - 200 мс (ms).
- 1 [⏏/OK] → “НАСТРОЙКИ БАЗЫ” → [▶]
 - 2 “АОН” → [▶]
 - 3 “ЗАДЕР 1-ГО СИГН” → [▶]
 - 4 Введите длительность задержки (от 100 до 900 мс (ms); кратно 50). → [⏏/OK] → [↵⊙]

Сервис голосовой почты

Голосовая почта представляет собой сервис автоответа, который предоставляется вашим оператором связи/телефонной компанией. Если вы подписаны на этот сервис, система голосовой почты вашего оператора связи/телефонной компании может отвечать на вызовы, когда вы не в состоянии ответить сами, или же когда линия занята. Сообщения записываются вашим оператором связи/телефонной компанией, а не вашим телефоном. Подробнее об этой услуге можно

узнать у оператора связи/в телефонной компании.

Примечание:

- Подробнее об использовании автоответчика аппарата и услуги голосовой почты вашего оператора связи/телефонной компании см. на стр. 30. (только КХ-TG7125)

Функции автоответчика (только модель KX-TG7125)

Автоответчик

Аппарат KX-TG7125 оборудован автоответчиком, который может отвечать на вызовы и записывать вызовы, когда вы не можете подойти к телефону.

Важная информация:

- Единовременный доступ к автоответчику (прослушивание сообщений, запись приветственного сообщения и т.п.) может выполнять только одно лицо.
- Если вызывающие абоненты оставляют сообщения, аппарат записывает дату и время каждого сообщения. Убедитесь, что дата и время установлены (стр. 11).

Объем памяти

Общая продолжительность записи (включая ваше приветственное сообщение и сообщения вызывающих абонентов) составляет около 20 минут. Можно записать до 64 сообщений.

Примечание:

- Когда память для сообщений заполняется:
 - на дисплее трубки отображается “АВТООТВ ПОЛОН”
 - индикатор ответа на базовом блоке быстро мигает

Включение/выключение автоответчика

Использование базового блока

Нажмите [**☎**], чтобы включить/выключить автоответчик.

- Когда автоответчик включен, загорается индикатор ответа.

Использование трубки

- 1 [**☎**/OK] → “АВТООТВЕТЧИК” → [**▶**]
- 2 “АВТООТВ ВКЛ” или “АВТООТВ ВЫКЛ” → [**▶**] → [**☎**]

Примечание:

- Когда автоответчик включен, отображается .

Приветственное сообщение

Когда аппарат отвечает на вызов, вызывающие абоненты слышат приветственное сообщение. Можно записать собственное приветственное сообщение или использовать приветственное сообщение, записанное изготовителем.

Запись приветственного сообщения

Можно записать собственное приветственное сообщение (макс. 2 минуты 30 секунд).

- 1 [**☎**/OK] → “АВТООТВЕТЧИК” → [**▶**]
- 2 “ЗАП ПРИВ-Я” → [**▶**]
 - Держа трубку на расстоянии приблизительно 20 см (см), отчетливо говорите в микрофон.
- 3 Чтобы остановить запись, нажмите [**☎**/OK]. → [**☎**]

Использование приветственного сообщения, записанного изготовителем

Если вы удалили или не записали собственное приветственное сообщение, аппарат воспроизведет вызывающим абонентам приветственное сообщение, записанное изготовителем, и предложит им оставить сообщение. Если продолжительность записи сообщения (стр. 31) установлена в значение “ТОЛЬКО ПРИВЕТ”, сообщения вызывающих абонентов не записываются, и аппарат воспроизводит другое приветственное сообщение, записанное изготовителем, с просьбой позвонить еще раз.

Функции автоответчика (только модель KX-TG7125)

Воспроизведение приветственного сообщения

- 1 [≡/OK] → “АВТООТВЕТЧИК” → [▶]
- 2 “ВОСП ПРИВЕТ-Я” → [▶] → [✕⊙]

Удаление приветственного сообщения

Если собственное приветственное сообщение удалено, аппарат воспроизводит вызывающим абонентам приветственное сообщение, записанное изготовителем.

- 1 [≡/OK] → “АВТООТВЕТЧИК” → [▶]
- 2 “УДАЛИТЬ СООБ” → [▶]
- 3 “УДАЛ ПРИВ-Я” → [▶]
- 4 “ДА” → [▶] → [✕⊙]

Прослушивание сообщений

Сообщения сохраняются и воспроизводятся в хронологическом порядке, начиная с самого раннего.

Прослушивание новых/всех сообщений

Если имеются новые сообщения:

- [▶] на базовом блоке мигает
- индикатор сообщений на трубке мигает, если функция уведомления о сообщениях (стр. 17) включена

Примечание:

- Чтобы отрегулировать громкость громкоговорителя во время воспроизведения, нажмите [▲] или [▼].

Использование базового блока

Нажмите [▶].

- Если записаны новые сообщения, базовый блок воспроизводит новые сообщения.
- Если новых сообщений не записано, на базовом блоке воспроизводятся все сообщения.

Примечание:

- После воспроизведения всех новых сообщений [▶] перестает мигать, но индикатор ответа продолжает гореть, если автоответчик включен.

Использование трубки

- 1 [≡/OK] → “АВТООТВЕТЧИК” → [▶]
- 2 “ВОСП НОВ СООБ” или “ВОСП ВСЕ СООБ” → [▶]

Повтор, пропуск, остановка и удаление сообщения во время воспроизведения

- Чтобы повторить сообщение во время воспроизведения:
 - для базового блока нажмите [◀◀]
 - для трубки нажмите [◀]
 Если сделать это в течение первых 5 секунд воспроизведения сообщения, предыдущее сообщение воспроизводится повторно.
- Чтобы пропустить сообщение во время воспроизведения:
 - для базового блока нажмите [▶▶]
 - для трубки нажмите [▶]
- Чтобы остановить сообщение во время воспроизведения:
 - для базового блока нажмите [■]
 - для трубки нажмите [9]
- Чтобы удалить сообщение во время воспроизведения:
 - для базового блока нажмите [X]
 - для трубки нажмите [✕][4]

Удаление всех сообщений

Использование базового блока

Нажмите [X] 2 раза.

Использование трубки

- 1 [≡/OK] → “АВТООТВЕТЧИК” → [▶]
- 2 “УДАЛИТЬ СООБ” → [▶]
- 3 “УДАЛИТЬ ВСЕ” → [▶]
- 4 “ДА” → [▶] → [✕⊙]

Функции автоответчика (только модель KX-TG7125)

Обратный вызов (только для пользователей услуги АОН и функции Caller ID)

Если информация о вызывающем абоненте получена, можно сделать обратный вызов во время прослушивания сообщения.

- 1 Во время воспроизведения нажмите **[M]/OK**.
- 2 “**НАБРАТЬ НОМЕР**” → **[>]**

Редактирование номера перед обратным вызовом

- 1 Во время воспроизведения нажмите **[M]/OK**.
- 2 “**РЕДАКТ И ВЫЗОВ**” → **[>]**
- 3 Отредактируйте номер. → **[↶]** / **[↷]**

Выполнение прямых команд с помощью трубки

Можно управлять автоответчиком, не перемещаясь по меню, а нажимая клавиши набора номера. Чтобы использовать следующие команды, нажмите **[M]/OK**. → “**АВТООТВЕТЧИК**” → **[>]**

Клавиша	Прямые команды
[1]	Повторить сообщение (во время воспроизведения)*1
[2]	Пропустить сообщение (во время воспроизведения)
[3]	Войти в меню “ НАСТРОЙКИ ”
[4]	Воспроизвести новые сообщения
[5]	Воспроизвести все сообщения
[6]	Воспроизвести приветственное сообщение
[7][6]	Записать приветственное сообщение
[8]	Включить автоответчик

Клавиша	Прямые команды
[9]	Остановить (запись, воспроизведение)
[0]	Выключить автоответчик
[*][4]	Удалить это сообщение (во время воспроизведения)
[*][5]	Удалить все сообщения
[*][6]	Удалить приветственное сообщение

*1 Если сделать это в течение первых 5 секунд воспроизведения сообщения, предыдущее сообщение воспроизводится повторно.

Дистанционное управление

Используя телефон с тональным набором, можно сделать вызов собственного телефонного номера и получить доступ к аппарату, чтобы прослушать сообщения или изменить настройки автоответчика. Голосовые указания аппарата подскажут, какие клавиши набора номера следует нажимать для выполнения различных действия.

Важная информация:

- Чтобы управлять автоответчиком дистанционно, сначала необходимо включить дистанционное управление, задав код удаленного доступа. Этот код необходимо вводить каждый раз, когда выполняется дистанционное управление автоответчиком.

Включение дистанционного управления

Для дистанционного управления автоответчиком необходимо вводить трехзначный код удаленного доступа. Этот код предохраняет ваши сообщения от дистанционного прослушивания посторонними лицами. Дистанционное

Функции автоответчика (только модель KX-TG7125)

управление возможно после сохранения кода удаленного доступа.

- 1 **[☐/OK]** → “АВТООТВЕТЧИК” → **[▶]**
- 2 “НАСТРОЙКИ” → **[▶]**
- 3 “УСТ ДИСТ КОД” → **[▶]**
- 4 Чтобы включить дистанционное управление, введите код удаленного доступа из 3-х трех цифр.
 - Чтобы отключить дистанционное управление, нажмите **[*]**.
- 5 **[☐/OK]** → **[*0]**

Примечание:

- Если вы сохранили код удаленного доступа, можно включить автоответчик, позвонив на аппарат, даже если он выключен.

Дистанционное использование автоответчика

- 1 Наберите свой телефонный номер, используя телефон с тональным набором номера.
- 2 После начала приветственного сообщения введите код удаленного доступа.
 - Аппарат сообщает число новых сообщений.
- 3 Нажмите **[9]**, чтобы аппарат руководил вашими действиями.
- 4 Вводите дистанционные команды, следуя голосовым указаниям.

Примечание:

- Прервать вызов можно в любое время.
- Можно игнорировать голосовые указания и управлять автоответчиком, используя дистанционные команды (стр. 29).
- Если время, оставшееся для записи, составляет менее 5 минут, то после воспроизведения последнего сообщения аппарат сообщит время, оставшееся для записи.

Дистанционные команды

Дистанционные команды представляются голосовыми указаниями в следующем порядке:

Клавиша	Дистанционная команда
[1]	Повторить сообщение (во время воспроизведения) ^{*1}
[2]	Пропустить сообщение (во время воспроизведения)
[4]	Воспроизвести новые сообщения
[5]	Воспроизвести все сообщения
[6]	Воспроизвести приветственное сообщение ^{*2}
[7]	Записать приветственное сообщение
[9]	Повторите голосовые указания (воспроизведение или запись остановлены)
[0]	Выключить автоответчик
[*][4]	Удалить это сообщение (во время воспроизведения)
[*][5]	Удалить все сообщения
[*][6]	Удалить приветственное сообщение (во время воспроизведения приветственного сообщения) ^{*2}
[*][#]	Закончить дистанционное управление (или повесить трубку) ^{*2}

*1 Если сделать это в течение первых 5 секунд воспроизведения сообщения, предыдущее сообщение воспроизводится повторно.

*2 Этой команды нет среди голосовых указаний.

Функции автоответчика (только модель КХ-TG7125)

Дистанционное включение автоответчика

Если автоответчик выключен, его можно включить дистанционно.

- 1 Наберите свой телефонный номер, используя телефон с тональным набором номера.
- 2 Дайте телефону прозвонить 20 раз.
 - Вы слышите длинный звуковой сигнал.
- 3 Введите код удаленного доступа в течение 10 секунд после длинного звукового сигнала.
 - Воспроизводится приветственное сообщение.
 - Можно повесить трубку или вновь ввести код удаленного доступа и приступить к дистанционному управлению.

Настройки автоответчика

Настройки автоответчика	Установка по умолчанию	Страница
Включение/выключение автоответчика	АВТОТВ ВКЛ	стр. 26
Код удаленного доступа	—	стр. 28
Число звонков	4 ЗВОНКОВ	стр. 30
Продолжительность записи вызывающего абонента	3 МИНУТЫ	стр. 31
Контроль вызова	ВКЛ.	стр. 31

Изменение количества звонков

Можно изменить количество звонков, которое подает аппарат до ответа на вызов. Можно выбрать от 2 до 7 звонков или “АВТО”.

“АВТО”: аппарат отвечает после 2 звонков, если есть новые сообщения, и после 5 звонков, если новых сообщений нет. Если вы вызываете свой телефон, чтобы прослушать новые сообщения (стр. 29), третий звонок телефона дает вам понять, что сообщений нет. После этого вызов можно прервать, и платить за него не придется.

- 1 **[≡/OK]** → “АВТООТВЕТЧИК” → **[▶]**
- 2 “НАСТРОЙКИ” → **[▶]**
- 3 “КОЛ-ВО ЗВОНКОВ” → **[▶]**
- 4 Выберите нужную установку. → **[▶]** → **[*0]**

Для подписчиков на сервис голосовой почты

Обратите внимание на следующее:

- Чтобы правильно получать сообщения через сервис голосовой почты, рекомендуется не использовать автоответчик аппарата. Убедитесь, что автоответчик выключен (стр. 26).
- Чтобы вместо сервиса голосовой почты, предоставляемого вашим оператором связи/телефонной компанией, использовать автоответчик данного устройства, обратитесь к оператору связи/телефонную компанию и попросите отключить сервис голосовой почты. Если оператор связи/телефонная компания не может этого сделать, установите настройку аппарата “КОЛ-ВО ЗВОНКОВ” таким образом, чтобы автоответчик данного аппарата отвечал на вызовы перед тем, как на вызовы будет пытаться ответить сервис голосовой почты оператора связи/телефонной компании. Перед изменением этой настройки следует выяснить количество звонков, необходимых для активизации сервиса голосовой почты, предоставляемого оператором связи/телефонной компанией.

Функции автоответчика (только модель KX-TG7125)

Выбор продолжительности записи вызывающего абонента

Можно изменить максимальную продолжительность записи сообщений вызывающих абонентов или выбрать настройку, при которой аппарат приветствует вызывающих абонентов, но не записывает сообщения.

- 1 [≡/OK] → “АВТООТВЕТЧИК” → [▶]
- 2 “НАСТРОЙКИ” → [▶]
- 3 “ВРЕМЯ ЗАПИСИ” → [▶]
- 4 Выберите нужную установку. → [▶] → [✕○]

Включение/выключение контроля вызова

Когда вызывающий абонент оставляет сообщение, вы можете контролировать вызов через громкоговоритель трубки.

- 1 [≡/OK] → “АВТООТВЕТЧИК” → [▶]
- 2 “НАСТРОЙКИ” → [▶]
- 3 “ТРАНСЛ ПРИВ-Я” → [▶]
- 4 “ВКЛ.” или “ВЫКЛ.” → [▶] → [✕○]

Эксплуатация нескольких аппаратов

Работа с несколькими аппаратами

Дополнительные трубки

На базовом блоке может быть зарегистрировано до 6 трубок. О приобретении дополнительных трубок см. стр. 4.

Важная информация:

- Модель дополнительной трубки для использования с данным аппаратом указана на стр. 4. Если используется другая модель трубки, то некоторые операции (например, настройки трубки, настройки базового блока и т.д.) могут быть недоступны.
- Например, дополнительные трубки позволяют вести разговор по внутренней связи со второй трубкой в то время, как третья трубка занята внешним вызовом. (только модель КХ-TG7125)

Регистрация трубки на базовом блоке

Поставляемая трубка и базовый блок уже зарегистрированы. Если по какой-либо причине трубка не зарегистрирована на базовом блоке (например, Υ мигает, даже если трубка находится рядом с базовым блоком), зарегистрируйте трубку вручную (стр. 32).

Регистрация дополнительной трубки на базовом блоке (простая регистрация)

После приобретения дополнительной трубки зарегистрируйте ее на базовом блоке. Убедитесь, что дополнительная трубка включена. Если трубка не включена, нажмите и удерживайте [X]O несколько секунд, чтобы включить ее.

- 1 Возьмите дополнительную трубку и нажмите [X]O , чтобы переключить ее в режим ожидания.

- 2 Нажмите и удерживайте [M] на базовом блоке приблизительно 3 секунды, пока не зазвучит сигнал регистрации.
- 3 Положите дополнительную трубку на базовый блок. Сигнал регистрации продолжает звучать. Оставив трубку на базовом блоке, дождитесь сигнала подтверждения и Υ прекращения мигания.

Примечание:

- Если зазвучит сигнал ошибки, или если Υ продолжает мигать, зарегистрируйте трубку вручную (ручная регистрация; стр. 32).
- Если все зарегистрированные трубки начнут звонить на шаге 2, нажмите [M] , чтобы остановить регистрацию. Начните заново с шага 1.
- Перед первым включением дополнительной трубки заряжайте ее аккумуляторные батареи приблизительно 7 часов.
- Этот метод регистрации нельзя использовать для трубок, уже зарегистрированных на базовом блоке. Зарегистрируйте трубку вручную (ручная регистрация; стр. 32).

Регистрация трубки на базовом блоке (ручная регистрация)

Трубку на базовом блоке можно зарегистрировать вручную следующим образом.

- 1 $\text{[M]/OK} \rightarrow$ “НАСТР ТРУБКИ” \rightarrow [>]
- 2 “РЕГИСТРАЦИЯ” \rightarrow [>]
- 3 “РЕГ-ЦИЯ ТРУБКИ” \rightarrow [>]
- 4 Нажмите и удерживайте [M] на базовом блоке приблизительно 3 секунды, пока не зазвучит сигнал регистрации.
 - Если начнут звонить все зарегистрированные трубки, нажмите [M] , чтобы остановить регистрацию, а затем повторите этот шаг.
 - После нажатия [M] процедура регистрации должна быть закончена в течение 1 минуты.

Эксплуатация нескольких аппаратов

5 Дождитесь, пока отобразится “ВВЕД PIN БАЗЫ”, затем введите PIN-код базового блока (по умолчанию: “0000”), а затем нажмите **[E]/OK**.

- Если трубка зарегистрирована успешно, **Y** перестанет мигать. Если включены тоны клавиш (стр. 16), то звучит сигнал подтверждения.

Отмена трубки

На каждом базовом блоке может быть зарегистрировано максимально 6 трубок. Трубка может отменить свою регистрацию (или регистрацию другой трубки), которая сохранена в базовом блоке. Это позволяет базовому блоку “забыть” трубку.

- 1** **[E]/OK** → “НАСТРОЙКИ БАЗЫ” → **[>]**
- 2** Введите “335”.
- 3** “ОТМЕНА ТРУБКИ” → **[>]**
 - Отображаются номера всех трубок, зарегистрированных на базовом блоке.
- 4** Выберите трубку, регистрацию которой необходимо отменить, нажав номер нужной трубки. → **[E]/OK**
 - Номер выбранной трубки мигает.
 - Чтобы отменить номер выбранной трубки, нажмите этот номер еще раз. Номер перестанет мигать.
- 5** “ДА” → **[>]** → **[*0]**

Увеличение зоны действия базового блока

Зону действия сигнала базового блока можно увеличить, используя DECT-ретранслятор. Используйте только Panasonic DECT-ретранслятор, упомянутый на стр. 4. Подробнее об этом можно узнать у своего регионального дилера Panasonic.

Важная информация:

- Прежде чем регистрировать ретранслятор на базовом блоке, необходимо включить режим ретранслятора.
- Не используйте более одного ретранслятора одновременно.

Установка режима ретранслятора

- 1** **[E]/OK** → “НАСТРОЙКИ БАЗЫ” → **[>]**
- 2** “ДР НАСТРОЙКИ” → **[>]**
- 3** “РЕЖИМ РЕПЕАТЕР” → **[>]**
- 4** “ВКЛ.” или “ВЫКЛ.” → **[>]** → **[*0]**

Примечание:

- После включения или выключения режима ретранслятора на дисплее трубки быстро мигает **Y**. Это нормальное явление. Трубку можно использовать после прекращения мигания **Y**.

Внутренняя связь между трубками

Внутренние вызовы могут быть сделаны между трубками.

Пример: Трубка 1 вызывает трубку 2

- 1 Трубка 1:**
[INT] → Нажмите **[2]** (номер нужной трубки).
- 2 Трубка 2:**
Нажмите **[↶]** / **[☎]**, чтобы ответить.
- 3** Окончив разговор, нажмите **[*0]**.

Передача вызовов между трубками

Внешние вызовы могут передаваться между двумя лицами.

Пример: Трубка 1 передает вызов трубке 2

- 1 Трубка 1:**
Во время внешнего вызова нажмите **[INT]**. → Нажмите **[2]** (номер нужной трубки).
 - Внешний вызов удерживается.
 - Если ответа нет, нажмите **[INT]**, чтобы вернуться ко внешнему вызову.
- 2 Трубка 2:**
Нажмите **[↶]** / **[☎]**, чтобы ответить на пейджинг.
 - Трубка 2 связывается с трубкой 1.

Эксплуатация нескольких аппаратов

3 Трубка 1:

Чтобы закончить передачу вызова, нажмите **[*0]**.

Передача вызова без разговора с пользователем другой трубки

- 1 Во время внешнего вызова нажмите **[INT]**. → Нажмите номер нужной трубки.
 -  мигает, указывая на удерживаемый внешний вызов.
- 2 **[*0]**
 - Внешний вызов переводится на другую трубку.

Примечание:

- Если пользователь другой трубки не отвечает на вызов в течение 1 минуты, вызов снова переводится на вашу трубку.

Конференц-связь (только KX-TG7125)

2 лица могут установить конференц-связь с внешним абонентом.

Пример: Трубка 1 передает вызов трубке 2

1 Трубка 1:

Во время внешнего вызова нажмите **[INT]**. → Нажмите **[2]** (номер нужной трубки).

- Внешний вызов удерживается.
- Если ответа нет, нажмите **[INT]**, чтобы вернуться ко внешнему вызову.

2 Трубка 2:

Нажмите **[*]** / **[*]**, чтобы ответить на пейджинг.

- Трубка 2 связывается с трубкой 1.

3 Трубка 1:

Чтобы установить конференц-связь, нажмите **[3]**.

Копирование записей телефонной книги (только KX-TG7125)

Записи телефонной книги трубки можно копировать в этой телефонной книге трубки или же в другую телефонную книгу совместимой трубки Panasonic.

Копирование одной записи

- 1 Найдите нужную запись телефонной книги трубки (стр. 14). → **[≡/OK]**
- 2 “КОПИРОВАТЬ” → **[>]**
- 3 Введите номер трубки, в которую необходимо отправить запись телефонной книги трубки.
 - Когда запись скопирована, отображается “ЗАВЕРШЕНО”.
 - Продолжение копирования другой записи: “ДА” → **[>]** → Найдите нужную запись телефонной книги трубки. → **[>]**
- 4 **[*0]**

Копирование всех записей

- 1 **[□□]** → **[≡/OK]**
- 2 “КОПИРОВАТЬ ВСЕ” → **[>]**
- 3 Введите номер трубки, в которую необходимо отправить запись телефонной книги трубки.
 - После копирования всех записей, отображается “ЗАВЕРШЕНО”.
- 4 **[*0]**

Полезная информация

Ввод знаков

Для ввода знаков и цифр используются клавиши набора номера. Каждой клавише набора номера назначено несколько знаков. Доступны следующие режимы ввода знаков: Кириллица (АБВ), Числовой (0-9), Алфавитный (ABC), Греческий (ΑΒΓ), Расширенный 1 (Αῖᾶ) и Расширенный 2 (ῚΊ῜). Во всех этих режимах ввода знаков, кроме Числового, можно выбрать символ для ввода, нажимая клавишу набора номера.

- Нажимайте [◀] или [▶], чтобы перемещать курсор.
- Для ввода знаков и цифр нажимайте клавиши набора номера.
- Нажимайте [C/⌫], чтобы удалить знак или цифру, выделенную курсором. Нажмите и удерживайте [C/⌫], чтобы удалить все знаки или цифры.
- Нажимайте [✳], чтобы переключаться между верхним и нижним регистрами.
- Чтобы ввести другой знак, расположенный на той же клавише набора номера, нажимайте [▶] для перемещения курсора к следующему знаку, а затем нажмите соответствующую клавишу набора номера.

Режимы ввода знаков

При вводе текста можно использовать несколько режимов ввода знаков. Знаки, которые можно ввести, зависят от выбранного режима ввода.

Знаки, доступные в каждом режиме ввода знаков

Когда на аппарате отображает экран ввода знаков:

[□] → Выберите режим ввода знаков. → [▶]

Таблица знаков кириллицы (АБВ)

0	1	АБВ ABC	ДЕЖ DEF	ИЙК GHI	МНО JKL	РСТ MNO	ФХЦ PQRS	ШЩ TUV	ЪЭЮ WXYZ
Пробел 0 Г Є І і ѱ	Пробел # & ' () * , - . / 1	А Б В Г 2	Д Е Ж З 3	И Й К Л 4	М Н О П 5	Р С Т У 6	Ф Х Ц Ч 7	Ш Щ Ъ Ы 8	Ь Э Ю Я 9

Таблица ввода цифр (0-9)

0	1	АБВ ABC	ДЕЖ DEF	ИЙК GHI	МНО JKL	РСТ MNO	ФХЦ PQRS	ШЩ TUV	ЪЭЮ WXYZ
0	1	2	3	4	5	6	7	8	9

Таблица знаков латинского алфавита (ABC)

0	1	АБВ ABC	ДЕЖ DEF	ИЙК GHI	МНО JKL	РСТ MNO	ФХЦ PQRS	ШЩ TUV	ЪЭЮ WXYZ
Пробел 0	Пробел # & ' () * , - . / 1	А В С 2	Д Е Ф 3	Г И К 4	Л 5	М Н О 6	Р Q R S 7	Т U V 8	W X Y Z 9
		a b c 2	d e f 3	g h i 4	j k l 5	m n o 6	p q r s 7	t u v 8	w x y z 9

Полезная информация

Таблица знаков греческого алфавита (ΑΒΓ)

0	1	ΑΒΓ 2	ΔΕΖ 3	ΗΘΙ 4	ΚΛΜ 5	ΝΞΟ 6	ΠΡΣ 7	ΤΥΦ 8	ΧΨΩ 9
Пробел 0	Пробел # & ' () * , - . / 1	Α Β Γ 2	Δ Ε Ζ 3	Η Θ Ι 4	Κ Λ Μ 5	Ν Ξ Ο 6	Π Ρ Σ 7	Τ Υ Φ 8	Χ Ψ Ω 9

Таблица знаков режима “Расширенный 1” (ΑĂĂ)

0	1	ΑĂĂ 2	ΔΕĂ 3	ΗĂΗ 4	ΚΛ 5	ΝΞ 6	ΠΡΣ 7	ΤΥ 8	ΧΨ 9
Пробел 0	Пробел # & ' () * , - . / 1	Α Ă Ă Ă Ă Ă Ă Ă B C Ç 2	Δ Ε Ę É Ę Ę Ę F 3	Η Ğ Η İ İ İ İ İ İ 4	J K L 5	M N Ń O Ő Ő Ő Ő Ő ø 6	P Q R S Ş B 7	T U Ū Ú Ū Ū Ū V 8	W Ŵ X Y ŷ Z 9
		a à á â ä å ă æ b c ç 2	d e è é ê ë ë f 3	g ğ h i i i ı i i 4	j k l 5	m n ñ o ő ó ő ö ô ø 6	p q r s ş B 7	t u ū ú ū ū ū v 8	w ŵ x y ŷ z 9

- Следующие знаки используются и для верхнего, и для нижнего регистров: ø Ş Ŵ ŷ

Таблица знаков режима “Расширенный 2” (ŚŚŚ)

0	1	ĂĂĂ 2	ĐĚŚ 3	ĞĤİ 4	ĴĶĹ 5	ŃŦŐ 6	ŔŖŖ 7	ŦŨ 8	ŴŶŸ 9
Пробел 0	Пробел # & ' () * , - . / 1	Ă Ă Ă Ą Ɔ C Ć Ć 2	Đ Ę Ś É Ę Ę Ę 3	Ğ Ĥ İ Í 4	Ĵ Ķ Ĺ Ł Ĺ Ĺ 5	Ń Ŧ Ő Ń Ő Ő Ő Ő 6	Ŕ Ŗ Ŗ Ŗ Ś Ś Ś 7	Ŧ Ũ Ū Ú Ū Ū Ū V 8	Ŵ Ŷ Ÿ Ź Ź Ź Ž 9
		ă á â ą ą c ć Ć 2	đ ě ś é Ę Ę ę 3	ğ ĥ i ı 4	ĵ ģ ĺ ł ĺ 5	ń ŧ ő ŋ ó ó ő ö 6	ŕ ŗ ŗ ŗ ś ś ś 7	ŧ ŭ ū ú ū ū ū v 8	ŵ ŵ ŷ ź ź ź ż 9

- Следующие знаки используются и для верхнего, и для нижнего регистров:

Ą Ć Ć Ę Ł Ĺ Ĺ Ń Ŗ Ś Ś ŧ ŷ Ź Ź Ź

Полезная информация

Сообщения об ошибках

Сообщение об ошибке	Причина и решение
АВТООТВ ПОЛОН ^{*1}	<ul style="list-style-type: none"> Удалите ненужные сообщения (стр. 27).
ОШИБКА ^{*1}	<ul style="list-style-type: none"> Запись оказалась слишком короткой. Попробуйте еще раз.
НЕУДАЧНО ^{*1}	<ul style="list-style-type: none"> Сбой при копировании телефонной книги. Убедитесь, что другая трубка (принимающая) находится в режиме ожидания, и повторите попытку.
НЕ ЗАВЕРШЕНО ^{*1}	<ul style="list-style-type: none"> Память телефонной книги получателя заполнена. Удалите ненужные записи телефонной книги из другой трубки (принимающей) и повторите попытку.
ПАМЯТЬ ПОЛНА	<ul style="list-style-type: none"> Память телефонной книги трубки заполнена. Удалите ненужные записи (стр. 14). Память для сообщений заполнена. Удалите ненужные сообщения (стр. 27).^{*1}
ПОДКЛЮЧИТЕ УСЛУГУ CALLER ID	<ul style="list-style-type: none"> Необходимо подписаться на АОН или на услугу Caller ID. После получения информации о вызывающем абоненте (вы подписались на сервис идентификации вызывающих абонентов) это сообщение больше не отображается.

*1 Только KX-TG7125

Устранение неполадок

Если у вас возникли какие-либо трудности при использовании аппарата, отсоедините адаптер для сети переменного тока и выключите трубку, затем вновь подсоедините адаптер и включите трубку.

Телефон

Неисправность	Причина и решение
У мигает.	<ul style="list-style-type: none"> Трубка не зарегистрирована на базовом блоке. Зарегистрируйте ее (стр. 32). Трубка слишком далеко от базового блока. Переместитесь ближе. Адаптер для сети переменного тока не подсоединен. Проверьте подсоединения. Вы используете трубку или базовый блок в месте с сильными электромагнитными помехами. Расположите трубку или базовый блок вне источника помех (например, антенн или мобильных телефонов).
На дисплее трубки ничего не отображается.	<ul style="list-style-type: none"> Трубка не включена. Включите питание (стр. 10).

Полезная информация

Неисправность	Причина и решение
Трубка не включается.	<ul style="list-style-type: none"> Убедитесь, что батареи установлены правильно (стр. 8). Полностью зарядите батареи (стр. 9). Почистите зарядные контакты и зарядите повторно (стр. 9).
Язык дисплея случайно изменен на неизвестный язык.	<ul style="list-style-type: none"> Измените язык дисплея (стр. 10).
Не удается делать и принимать вызовы.	<ul style="list-style-type: none"> Не подсоединен адаптер для сети переменного тока или телефонный шнур. Проверьте подсоединения. Если для подключения аппарата к телефонной линии используется переходник, уберите переходник и подсоедините аппарат к линии напрямую. Если аппарат работает нормально, проверьте переходник. Отсоедините базовый блок от телефонной линии и подсоедините линию к заведомо исправному телефону. Если исправный телефон работает нормально, обратитесь в центр обслуживания, чтобы отремонтировать аппарат. Если исправный телефон не работает нормально, обратитесь к вашему оператору связи/в телефонную компанию. Неверная установка режима набора номера. Установите на “ТОНАЛЬНЫЙ” или “ИМПУЛЬСНЫЙ”, как необходимо (стр. 10). Набран номер ограничения вызова (стр. 21).
Аппарат не звонит.	<ul style="list-style-type: none"> Выключена громкость звонка. Настройте громкость звонка (стр. 16, 20).
Батареи должны заряжаться, но пиктограмма батарей не меняется.	<ul style="list-style-type: none"> Почистите зарядные контакты и зарядите повторно (стр. 9).
При нажатии  слышен сигнал “занято”.	<ul style="list-style-type: none"> Трубка слишком далеко от базового блока. Переместитесь ближе и попробуйте еще раз. Другая трубка занята, или используется автоответчик. Подождите и повторите попытку позднее.
Слышны статические шумы, звук появляется и исчезает. Помехи от других электрических устройств.	<ul style="list-style-type: none"> Разместите трубку и базовый блок вдали от других электрических устройств. Переместитесь ближе к базовому блоку. Ваш аппарат подключен к телефонной линии с помощью услуги DSL (DSL - цифровая абонентская линия). Мы рекомендуем подсоединить фильтр (обратитесь к поставщику услуги DSL) к телефонной линии между базовым блоком и розеткой телефонной линии.

Полезная информация

Неисправность	Причина и решение
Во время вызова слышен шум.	<ul style="list-style-type: none"> Вы используете трубку или базовый блок в месте с сильными электромагнитными помехами. Расположите трубку или базовый блок вне источника помех (например, антенн или мобильных телефонов).
Трубка/базовый блок перестает работать во время разговора.	<ul style="list-style-type: none"> Отсоедините адаптер для сети переменного тока и выключите трубку. Подсоедините адаптер, включите трубку и попробуйте еще раз.
Нажатие [●] не вызывает отображения/набора последнего набранного номера.	<ul style="list-style-type: none"> Повторно набираемый номер содержит более 48 цифр. Наберите номер вручную.
Трубка подает прерывистые сигналы и/или мигает [■] .	<ul style="list-style-type: none"> Полностью зарядите батареи (стр. 9).
После полной зарядки батарей [■] продолжает мигать.	<ul style="list-style-type: none"> Почистите зарядные контакты и зарядите повторно (стр. 9). Необходимо заменить батареи (стр. 8).
Не отображается информация о вызывающем абоненте.	<ul style="list-style-type: none"> Необходимо подписаться на АОН или на услугу Caller ID. Ваш аппарат подключен к телефонной линии с помощью услуги DSL (DSL - цифровая абонентская линия). Мы рекомендуем подсоединить фильтр (обратитесь к поставщику услуги DSL) к телефонной линии между базовым блоком и розеткой телефонной линии.
Для пользователей услуги АОН: во время моего отсутствия не сохраняется информация о вызывавших абонентах.	<ul style="list-style-type: none"> Информация о вызывающем абоненте сохраняется только при ответе на вызов или нажатии [↶] или [☎] при получении вызова.
Во время просмотра информации о вызывающем абоненте дисплей возвращается в режим ожидания.	<ul style="list-style-type: none"> Во время поиска избегайте пауз продолжительностью более 1 минуты.
Трубка не сообщает номер телефона вызывающего абонента.	<ul style="list-style-type: none"> Для использования этой функции необходимо подписаться на услугу АОН или на услугу Caller ID. Убедитесь, что функция голосовой идентификации вызывающих абонентов включена (стр. 23). Выключен звонок трубки. Убедитесь, что звонок включен (стр. 16).
Не удается зарегистрировать трубку на базовом блоке.	<ul style="list-style-type: none"> Максимально допустимое количество трубок (6) уже зарегистрировано на базовом блоке. Отмените на базовом блоке регистрацию неиспользуемых трубок (стр. 33). Введен неверный PIN-код. Если вы забыли свой PIN-код, обратитесь в центр обслуживания Panasonic. Разместите трубку и базовый блок вдали от других электрических устройств.

Полезная информация

Автоответчик (только КХ-TG7125)

Неисправность	Причина и решение
Аппарат не записывает новые сообщения.	<ul style="list-style-type: none"> ● Автоответчик выключен. Включите его (стр. 26). ● Продолжительность записи установлена в значение “ТОЛЬКО ПРИВЕТ”. Выберите “1 МИНУТ (А)” или “3 МИНУТЫ” (стр. 31). ● Если вы подписаны на сервис голосовой почты, сообщения записываются вашим оператором связи/телефонной компанией, а не вашим телефоном. Измените настройку аппарата “КОЛ-ВО ЗВОНКОВ” таким образом, чтобы автоответчик аппарата мог отвечать на вызов раньше сервиса голосовой почты, или обратитесь к вашему оператору связи/в телефонную компанию (стр. 30).
Ваш абонент жалуется, что не может оставить сообщение.	<ul style="list-style-type: none"> ● Продолжительность записи установлена в значение “ТОЛЬКО ПРИВЕТ”. Выберите “1 МИНУТ (А)” или “3 МИНУТЫ” (стр. 31).
Невозможно управлять автоответчиком при помощи трубки.	<ul style="list-style-type: none"> ● Используется базовый блок или другая трубка. Подождите, пока другой пользователь не перестанет пользоваться трубкой. ● Вызывающий абонент оставляет сообщение. Подождите, пока вызывающий абонент не закончит выполнение своих действий. ● Трубка слишком далеко от базового блока. Переместитесь ближе.
При попытке использовать автоответчик с базовым блоком несколько секунд мигает индикатор ответа на базовом блоке, и работа с автоответчиком невозможна.	<ul style="list-style-type: none"> ● Используется другая трубка. Подождите, пока другой пользователь не перестанет пользоваться трубкой. ● Вызывающий абонент оставляет сообщение. Подождите, пока вызывающий абонент не закончит выполнение своих действий.
Невозможно управлять автоответчиком дистанционно.	<ul style="list-style-type: none"> ● Введен неправильный код удаленного доступа. Если вы забыли код удаленного доступа, сохраните новый код удаленного доступа еще раз (стр. 28). ● Вы нажимаете клавиши набора номера слишком быстро. Набирайте номер не так быстро. ● Автоответчик выключен. Включите его (стр. 30). ● Вы используете телефон с импульсным набором. Попробуйте еще раз, используя телефон с тональным набором.
Во время записи приветственного сообщения или прослушивания сообщений аппарат звонит, и запись останавливается.	<ul style="list-style-type: none"> ● Принимается вызов. Ответьте на вызов и повторите попытку позднее.

Технические характеристики

■ Стандарт:

DECT (Digital Enhanced Cordless Telecommunications: Технология улучшенной цифровой беспроводной связи), GAP (Generic Access Profile: Общий профиль доступа)

■ Количество каналов:

120 Дуплексные каналы

■ Диапазон частот:

1,88 ГГц (GHz) - 1,9 ГГц (GHz)

■ Дуплексная связь:

TDMA (Time Division Multiple Access: Множественный доступ с временным разделением каналов)

■ Разнос каналов:

1 728 КГц (kHz)

■ Скорость передачи:

1 152 Кбит/с (kbit/s)

■ Модуляция:

GFSK (Gaussian Frequency Shift Keying: Частотная модуляция с гауссовой фильтрацией)

■ Мощность радиочастотной передачи:

Средняя: приближ. 10 мВт (mW)
Максимальная: приближ. 250 мВт (mW)

■ Кодирование речи^{*1}:

ADPCM (Адаптивная дифференциальная импульсно-кодовая модуляция) 32 Кбит/с (kbit/s)

■ Источник питания:

220–240 В (V), 50 Гц (Hz)

■ Потребляемая мощность:

Базовый блок:

Режим ожидания: приближ. 1,9 Вт (W)
Максимум: приближ. 6,8 Вт (W)

Зарядное устройство^{*2}:

Режим ожидания: приближ. 1,5 Вт (W)
Максимум: приближ. 3 Вт (W)

■ Условия эксплуатации:

5 °C–40 °C, 20 %–80 % относительной влажности воздуха (без конденсата)

■ Габариты:

Базовый блок: приближ. 60 мм (mm) × 173 мм (mm) × 105 мм (mm)

Трубка: приближ. 155 мм (mm) × 48 мм (mm) × 34 мм (mm)

Зарядное устройство^{*2}: приближ. 61 мм (mm) × 87 мм (mm) × 95 мм (mm)

■ Масса (вес):

Базовый блок^{*3}: приближ. 220 г (g)

Базовый блок^{*1}: приближ. 260 г (g)

Трубка: приближ. 140 г (g)

Зарядное устройство^{*2}: приближ. 90 г (g)

*1 Только KX-TG7125

*2 Только KX-TG7106

*3 Только KX-TG7105 и 7106

Примечание:

- Технические характеристики могут быть изменены.
- Иллюстрации, использованные в данной инструкции, могут незначительно отличаться от фактического изделия.

Полезная информация

Срок службы аппарата

Установленный производителем срок службы изделия равен 7 годам с даты производства при условии, что изделие используется в строгом соответствии с настоящей инструкцией по эксплуатации и пр именимыми техническими стандартами.

Меры предосторожности при обращении с сетевыми адаптерами:

1. Запрещается изменять, модифицировать или ремонтировать сетевой адаптер.
2. Запрещается вынимать или вставлять кабель питания влажными руками.
3. Запрещается наступать на кабель питания, располагать его там, где он или разъем питания могут быть повреждены.
4. Запрещается применять сетевой адаптер в местах, подверженных воздействию воды или сильно загрязненных местах.
5. Запрещается устанавливать сетевой адаптер в таких местах, где он может легко упасть или быть поврежденным сильным колебаниям.
6. Запрещается применять сетевой адаптер в сетевых розетках с некачественным соединением.
7. Запрещается применять сетевой адаптер для работы с напряжением питания, отличным от 220-240 В (V) переменного тока.
8. Запрещается применять сетевой адаптер с любым другим оборудованием.
9. Регулярно удаляйте любую грязь с кабеля питания.
10. Если аппарат не эксплуатируется в течение продолжительного времени (несколько месяцев и более), отсоедините сетевой адаптер от розетки сети питания переменного тока.

Меры предосторожности при обращении с аккумуляторами:

Для снижения риска возгорания или нанесения повреждений прочитайте и соблюдайте данные указания:

1. Применяйте аккумуляторы только установленного образца.
2. Запрещается бросать аккумуляторы в огонь. Они могут взрываться.
Изучите местные правила утилизации отходов в отношении специальных указаний по утилизации аккумуляторов.
3. Запрещается открывать или разбирать аккумулятор. Вытекающий электролит обладает коррозионным действием и может вызвать ожоги или повреждения глаз или кожи. При попадании в пищеварительный тракт электролит может вызвать отравление.
4. Уделяйте особое внимание обращению с аккумуляторами, чтобы не допустить короткого замыкания клемм аккумулятора с электропроводными материалами, например, кольцами, браслетами и ключами. Аккумулятор и/или изделие из электропроводного материала могут перегреться и вызвать ожоги.
5. Заряжайте аккумулятор, входящий в комплект поставки или идентифицированный для применения с данным изделием, только в соответствии с указаниями и ограничениями, представленными в настоящем Руководстве.
6. При неправильно проведенной замене аккумулятора возникает опасность взрыва. Заменяйте только таким же аккумулятором или аккумулятором эквивалентного типа, рекомендованным производителем.

Указатель

- Р** PIN-код
Базовый блок: 20
- А** Автоматическое начало разговора: 13, 16
Автоответчик: 26
Включение/выключение: 26
Дистанционное управление: 28
Прослушивание сообщений: 27
- Б** Базовый блок
Настройки: 20
Батареи
Замена: 8
Зарядка: 9
Производительность: 9
Уровень заряда: 9
Установка: 8
- В** Ввод знаков: 35
Внутренняя связь: 33
Временный тональный набор: 13
- Г** Голосовая идентификация вызывающих абонентов: 23
Голосовая почта: 25
Громкая связь: 12
Громкость
Громкая связь: 12
Динамик: 12
Звонок (базовый блок): 20
Звонок (трубка): 16
- Д** Дата и время: 11
Дисплей
Контрастность: 16
Пиктограммы: 7
Режим ожидания: 16
Язык: 10
Дополнительные трубки: 32
- З** Запись
Приветственное сообщение: 26
- И** Идентификация вызывающего абонента: 22
- К** Как делать вызовы: 12
Конференц-связь: 34
Копирование
Телефонная книга: 34
Копирование телефонной книги: 34
- М** Междугородный код: 19
- О** Ограничение вызова: 21
Ответ на вызовы: 13
Отключение микрофона: 12
- П** Пауза: 12
Передаваемые вызовы: 33
Питание Вкл./Откл.: 10
Повторный вызов (сигнал) флэш: 12, 20
Повторный набор: 12
Подсоединения: 7
Последовательный набор: 15
Пропущенные вызовы: 23
- Р** Регистрация: 32
Режим набора номера: 10
Ретранслятор: 33
- С** Сигнал: 19
Список повторного набора: 12
- Т** Телефонная книга
Телефонная книга трубки: 14
Тоны звонка: 16
Тоны клавиш: 16
Трубка
Настройки: 16
Отмена: 33
Питание Вкл./Откл.: 10
Поиск: 13
Регистрация: 32
- У** Уведомление о сообщениях: 17

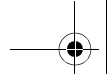

Телефон службы поддержки клиентов: (495) 725-05-65

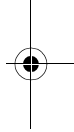
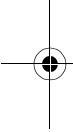

Панасоник Коммуникайшнс Жухай Ко., Лтд.

3 Пинг Кси 8 Лю, Нанпинг Кели Гонгаи Юань, Жухай, Гуангдонг, Китай 519060

Panasonic Communications Zhuhai Co., Ltd.

3 Ping Xi 8 Lu, Nanping Keji Gongye Yuan, Zhuhai, Guangdong, China 519060

Авторское право:

Авторские права на этот материал принадлежат Panasonic Communications Co., Ltd., и он может быть воспроизведен только для внутреннего использования. Любое другое воспроизведение, полное или частичное, запрещено без письменного разрешения Panasonic Communications Co., Ltd.

© 2006 Panasonic Communications Co., Ltd. Все права защищены.



TG7105RU

PQQX15316ZA CC0406DH0

