

Panasonic®

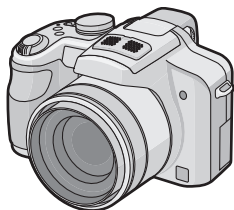

Инструкция по эксплуатации
для улучшения характеристик

Цифровая фотокамера

Модель №. **DMC-FZ38**

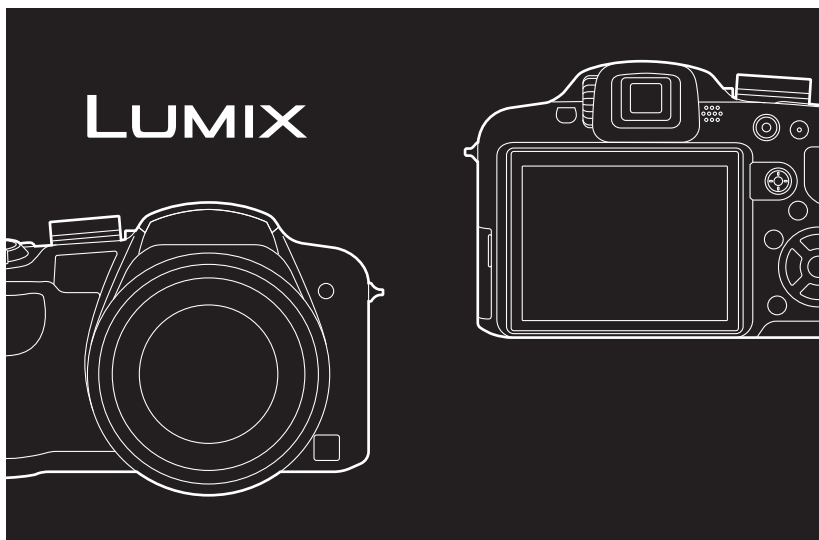

Перед использованием прочтите, пожалуйста, эту инструкцию полностью.



VQT2G99

Содержание

Перед использованием

Краткое руководство	5
Стандартные принадлежности	7
Названия составных частей	8
Прикрепление крышки объектива/ наплечного ремня	11
Присоединение бленды объектива	13

Подготовка

Зарядка аккумулятора	15
• Приблизительное время работы и количество записываемых снимков	18
Установка и извлечение карты (поставляется отдельно)/ аккумулятора	20
О встроенной памяти/карте	22
Настройка даты/времени (настройка часов)	24
• Изменение настроек часов	25
Настройка меню	26
• Настройка элементов меню	27
• Использование быстрого меню	29
О меню настроек	30

Основные сведения

Выбор режима [ЗАП.] и запись фотоснимка или видеок кадров	39
• Выполнение фотоснимка	42
• Запись видео	42
Выполнение снимков с использованием автоматической функции (интеллектуальный автоматический режим)	43
• Определение сцены	44
• Функция АФ со слежением	45
• Настройки в интеллектуальном автоматическом режиме	46
Выполнение снимков с использованием любимых настроек (Режим программы АЕ)	48
• Фокусировка	49
• Если объект не находится в фокусе (например, если он не находится в центре композиции снимка, который предстоит выполнить)	49

• Предупреждение дрожания (дрожания фотокамеры)	50
• Функция определения ориентации	50
• Увеличить точку фокусировки (показать точку фокусировки)	50
• Изменение программы	51
Съемка с увеличением	52
• Использование оптического увеличения/Использование дополнительного оптического увеличения (EZ)/Использование цифрового увеличения	52
Воспроизведение снимков ([НОРМ.ВОСПР.])	55
• Проверка снимка в режиме [ЗАП.] (просмотр)	56
• Отображение нескольких экранов (многооконное воспроизведение)	56
• Использование функции увеличения при воспроизведении	56
• Переключение режима [ВОСП.]	57
Удаление снимков	58
• Удаление одного снимка	58
• Для удаления нескольких снимков (до 50) или всех снимков	59

Расширенные сведения (Запись изображений)

Информация о мониторе ЖКД/ Видоискателе	60
Съемка со встроенной вспышкой	64
• Переключение на желаемый режим вспышки	64
Съемка крупным планом	70
• [АФ МАКРО]	71
• [МАКРО ЗУМ]	72
Съемка с автоматическим таймером	73
Компенсация экспозиции	75
Выполнение снимков с автоматическим брекетингом/цветовым брекетингом	76
• Автоматическая настройка значений экспозиции	76
• Цветовой брекетинг	77
Съемка в режиме серийной съемки	78
Выполнение снимков с указанием значения диафрагмы/ скорости затвора	80
• АЭ с приоритетом диафрагмы	80
• АЭ с приоритетом выдержки	80
Съемка с ручной установкой экспозиции	81
Показатель диафрагмы и скорость затвора	82

Съемка в режиме ручной фокусировки	83	Использование меню [ЗАП.]	129
• Помощь при ручной фокусировке	84	• [РАЗР. КАДРА]	129
Сделайте снимок, настраивая цвет (Режим Мой цвет)	86	• [КАЧЕСТВО]	130
Сохранение личных настроек меню (Сохранение индивидуальных настроек)	88	• [ФОРМАТ]	131
Съемка в индивидуальном режиме	89	• [ИНТЕЛЛ.УПР.ISO]	131
Съемка выразительных портретов и пейзажей (расширенный режим сцены)	90	• [СВЕТОЧУВСТ.]	132
• [ПОРТРЕТ]	91	• [УСТ.ОГР. ISO]	132
• [ПЕЙЗАЖ]	92	• [БАЛ. БЕЛ.]	133
• [СПОРТ]	92	• [ОПРЕД. ЛИЦА]	135
• [МАКРО]	93	• [РЕЖИМ АФ]	136
• [НОЧН. ПОРТРЕТ]	94	• [ПРЕДВ. АФ]	140
Выполнение снимков в соответствии с записываемой сценой (режим сцены)	95	• [БЛОКИР. АФ/АЭ]	141
• [ВСПОМ. ПАНОР.]	96	• [РЕЖИМ ЗАМЕРА]	142
• [ВЕЧЕРИНКА]	97	• [ИНТ. ЭКСПОЗ.]	
• [СВЕЧИ]	97	(Интеллектуальная настройка экспозиции)	142
• [РЕБЕНОК1]/[РЕБЕНОК2]	98	• [МИН. ВЫДЕРЖКА]	143
• [ДОМ.ЖИВОТНОЕ]	99	• [ЦИФР. УВЕЛ]	143
• [ЗАКАТ]	99	• [ЦВЕТ. ЭФФЕКТ]	144
• [ВЫС. ЧУВСТВ.]	99	• [НАСТР. ИЗОБР.]	144
• [СКОР. СЪЕМКА]	100	• [СТАБИЛИЗ.]	145
• [ИМПУЛЬС ВСПЫШКИ]	101	• [ВСП. ЛАМП. АФ]	146
• [ПАНОРАМИРОВ.]	102	• [СИНХР. ВСП.]	147
• [ЗВЕЗДНОЕ НЕБО]	103	• [КОРР.КР.ГЛ.]	147
• [ФЕЙЕРВЕРК]	104	• [ПРЕОБ. ЛИНЗА]	148
• [ПЛЯЖ]	105	• [УСТ. ЧАСОВ]	148
• [СНЕГ]	105	Использование меню [ВИДЕО]	149
• [АЭРОСЪЕМКА]	105	• [РЕЖИМ ЗАПИСИ]	149
• [МАЛОЕ ОТВЕРСТИЕ]	106	• [КАЧ-ВО ЗАП.]	149
• [ПЕСКОСТРУЙНАЯ ОБРАБ.]	106	• [РЕЖ. ВЫДЕРЖКИ]	149
• [ВЫСОКО-ДИНАМ.]	107	• [НЕПРЕР. АФ]	150
• [ФОТО КАДР]	107	• [ШУМОПОДАВЛ.]	150
Запись видеоклипов	108		
• Изменение [РЕЖИМ ЗАПИСИ] и [КАЧ-ВО ЗАП.]	112		
Запись видео с ручными настройками (Творческий режим видео)	115		
Выполнение снимка с помощью функции Распознавание лиц	117		
• Настройки лиц	118		
• Автоматическая регистрация	122		
• Чувствительность	123		
Полезные функции, используемые в пунктах назначения при путешествиях	124		
• Запись при съемке даты отпуска и места отпуска	124		
• Запись дат/времени в заграничных поездках (мировое время)	127		
		Последовательное воспроизведение снимков (Показ слайдов)	151
		Выбор снимков и их воспроизведение ([РЕЖ. ВОСПР]/[ВОСПР. КАТ./[ВОСПР.ИЗБР.]	154
		• [РЕЖ. ВОСПР]	154
		• [ВОСПР. КАТ.]	154
		• [ВОСПР.ИЗБР.]	155
		Воспроизведение видео	156
		• Видео	156
		Использование меню [ВОСП.]	157
		• [КАЛЕНДАРЬ]	157
		• [РЕД ЗАГОЛ]	158
		• [ОТПЕЧ СИМВ]	160
		• [ИЗМ. РАЗР.] Уменьшение размера снимка (количество пикселей)	162
		• [ПОДРЕЗКА]	163
		• [ВЫРАВН.]	164

Расширенные сведения (Воспроизведение)

• [ПОВЕРН. ЖҚД]	165
• [ИЗБРАННОЕ].....	166
• [УСТ. ПЕЧ.].....	167
• [ЗАЩИТИТЬ]	169
• [РЕД. РАСП. ЛИЦ]	170
• [КОПИРОВАНИЕ]	171

Подсоединение к другому оборудованию

Воспроизведение фотоснимков на экране телевизора	172
• Воспроизведение фотоснимков при помощи кабеля AV (поставляется).....	172
• Воспроизведение фотоснимков на телевизоре с гнездом для карты памяти SD	173
• Воспроизведение снимков на телевизоре с разъемом HDMI	173
Сохранение записанных фотоснимков или видеокадров	179
• Копирование воспроизводимого изображения при помощи кабеля AV.	179
• Копирование на ПК	180
Подсоединение к персональному компьютеру	180
Печать снимков	184
• Выбор и печать одного снимка	185
• Выбор и печать нескольких снимков	186
• Настройки печати	187
Использование преобразовательных объективов (поставляются отдельно)	190
Использование защитного устройства/ фильтра	192

Другое

Вид экрана	193
Предосторожности при использовании фотокамеры.....	196
Сообщения.....	201
Устранение неисправностей	204
Количество записываемых снимков и доступное время записи	215

Краткое руководство

Ниже приведено краткое описание процесса записи и воспроизведения снимков с помощью фотокамеры. При изучении каждого шага смотрите страницы, указанные в скобках.

1 Зарядить аккумулятор. (P15)

- При поставке фотокамеры аккумулятор не заряжен. Следует подзарядить аккумулятор перед использованием.

тип подключения

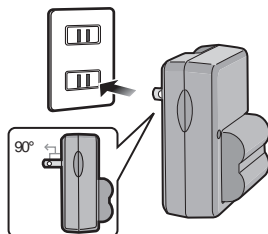

тип входного отверстия

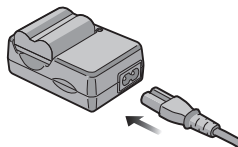

2 Вставить аккумулятор и карту. (P20)

- Если карта памяти не применяется, снимки можно записывать и воспроизводить, используя встроенную память (P22). При использовании карты см. P23.

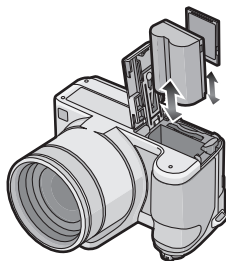

3 Для съемки включить фотокамеру.

- 1 Переместите селекторный переключатель [ЗАП.]/[ВОСП.] на [📷].
- 2 Для съемки нажать кнопку затвора. (P42)

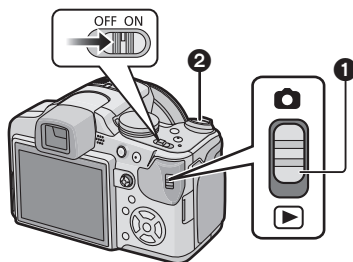

4 Воспроизведение снимков.

- 1 Переместите селекторный переключатель [ЗАП.]/[ВОСП.] на [▶].
- 2 Выбрать снимок для просмотра.
(P55)

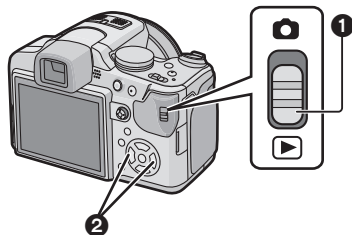

Стандартные принадлежности

Перед использованием фотокамеры убедитесь, что имеются все принадлежности.

- Дополнительные принадлежности и их форма отличаются в зависимости от страны или региона приобретения камеры. Сведения о дополнительных принадлежностях приведены в основной инструкции по эксплуатации.
- Блок аккумулятора обозначается в тексте как **блок аккумулятора** или **аккумулятор**.
- Зарядное устройство аккумулятора обозначается в тексте как **зарядное устройство аккумулятора** или **зарядное устройство**.
- В дальнейшем карты памяти SD и SDHC обозначаются в тексте как **карта**.
- **Карта поставляется отдельно.**
Без карты памяти записывать и воспроизводить снимки можно с использованием встроенной памяти.
- При утере поставляемых принадлежностей обратитесь в ближайший центр обслуживания. (Принадлежности можно приобрести отдельно.)

Названия составных частей

- 1 Объектив (P197)
- 2 Вспышка (P64)
- 3 Индикатор автоматического таймера (P73)
Вспомогательная лампочка AF (P146)

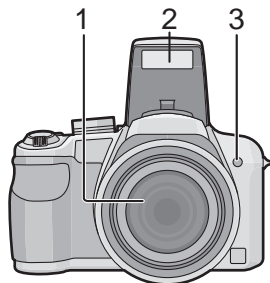

- 4 Кнопка открытия вспышки (P64)
- 5 Регулятор диоптра (P61)
- 6 Видоискатель (P60, 193)
- 7 Громкоговоритель (P156)
- 8 Кнопка видеосъемки (P42, 108)
- 9 Кнопка [AF/AE LOCK] (P45, 138, 141)
- 10 Джойстик (P29, 51, 75, 80, 81, 83, 115)

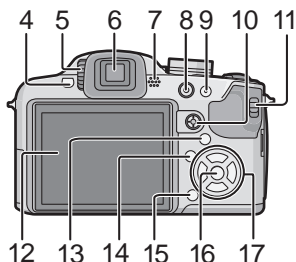

Джойстик можно использовать двумя разными способами: перемещать вверх, вниз, влево вправо для выполнения действий или нажимать для выбора. В данном руководстве по эксплуатации это изображено, как показано на рисунке ниже, или описано с помощью ▲/▼/◀/▶.

Пример: при перемещении джойстика в сторону ◀ (влево)
Поставьте палец на правую сторону джойстика и переместите джойстик влево.



или переместите ◀

Нажмите на джойстик прямо.



или Нажмите

- 11 [ЗАП.]/[ВОСП.] селекторный переключатель (P26)
- 12 Монитор ЖКД (P60, 193)
- 13 Кнопка [EVF/LCD] (P60)
- 14 Кнопка [DISPLAY] (P60)
- 15 Кнопка удаления (P58)/
кнопка переключения между режимами одиночных снимков или серийной
съемки (P78)
- 16 Кнопка [MENU/SET] (P24)
- 17 Кнопки курсора
 - ◀/ Кнопка автоматического таймера (P73)
 - ▼/ Кнопка функций (P31)
Присвойте меню режима записи [ЗАП.] кнопке ▼. Регистрация часто
используемого меню режима записи [ЗАП.] повышает удобство его
применения.
[ПРОСМОТР]/[СВЕТОЧУВСТ.]/[БАЛ. БЕЛ.]/[РЕЖИМ ЗАМЕРА]/
[РЕЖИМ АФ]/[ИНТ. ЭКСПОЗ.]
 - ▶/ Кнопка настройки вспышки (P64)
 - ▲/ Компенсация экспозиции (P75)/
Навтоматическая настройка значений экспозиции (P76)/
Цветовой брекетинг (P77)/Настройка вспышки (P67)

В данной инструкции по эксплуатации кнопки курсора изображаются, как показано на рисунке ниже, или изображаются при помощи ▲/▼/◀/▶. Пример: При нажатии кнопки ▼ (вниз)

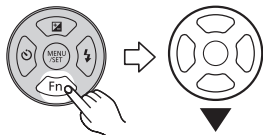

или

Нажать ▼

- 18 Стереомикрофон (P109)
- 19 Рычажок трансфокатора (P52)
- 20 Кнопка затвора (P43)
- 21 Кнопка [FOCUS] (P45, 85, 139)
- 22 Диск рабочего режима (P39)
- 23 Переключатель включения/
выключения камеры (P24)
- 24 Индикатор питания (P39)
- 25 Кнопка автофокусировки
[AF/AF-ON/MF] (P70, 83)

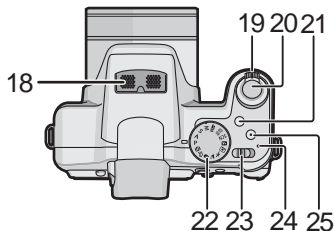

26 Ушко для плечевого ремня (P12)

- При использовании камеры следует обязательно прикреплять плечевой ремень во избежание ее падения.

27 Гнездо [HDMI] (P174, 176)

28 Гнездо [DC IN]

- Используется для подключения адаптера переменного тока (не входит в комплект поставки).
- Всегда используйте только оригинальный сетевой адаптер переменного тока производства Panasonic (не входит в комплект поставки).
- Данная камера не может заряжать аккумулятор, даже если к ней подключен сетевой адаптер (не входит в комплект поставки).

29 Дверца гнезд

30 Гнездо [DIGITAL/AV OUT] (P172, 179, 181, 184)

31 Гнездо штатива

- При использовании штатива перед установкой на него фотокамеры убедитесь, что штатив установлен устойчиво.

32 Дверца для ввода карты памяти/аккумулятора (P20)

33 Корпус объектива (P192)

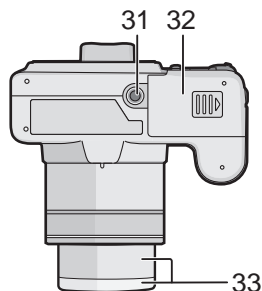
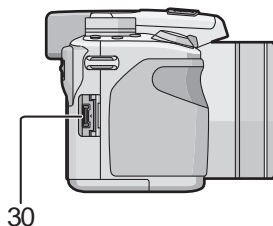
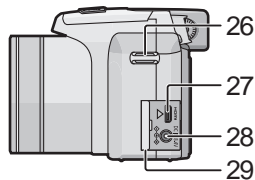

Прикрепление крышки объектива/ наплечного ремня

■ Крышка объектива

- При выключении, переноске камеры или воспроизведении снимков, чтобы защитить поверхность объектива, надевайте крышку объектива.

1 Пропустите ремешок через отверстие в крышке объектива.

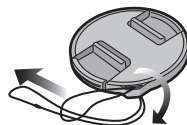

2 Пропустите тот же ремешок через отверстие в фотокамере.

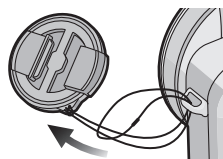

3 Наденьте крышку объектива.

- Перед включением фотокамеры в режиме съемки снимите крышку объектива.
- Не держите камеру за шнурок крышки объектива и не размахивайте ей.
- Будьте осторожны, чтобы не потерять крышку объектива.

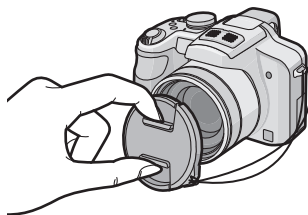

■ Наплечный ремень

- Рекомендуется прикреплять плечевой ремень при использовании камеры во избежание ее падения.

1 Пропустите наплечный ремень через отверстие в ушке для наплечного ремня.

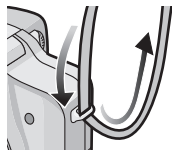

2 Пропустите наплечный ремень через ограничитель и затяните.

- Ⓐ Вытащите наплечный ремень на 2 см или больше.
- Прикрепите наплечный ремень к другой стороне фотокамеры, не перекручивая его.
 - Убедитесь, что плечевой ремень надежно прикреплен к камере.
 - Прикреплять наплечный ремень следует таким образом, чтобы ЛОГОТИП "LUMIX" находился с внешней стороны.

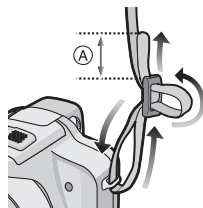

Присоединение бленды объектива

При ярком солнечном свете или в условиях контрового освещения бленда объектива позволяет блики и ореолы в объективе. Бленда объектива отсекает чрезмерное освещение и улучшает качество снимка.

- Убедитесь, что фотокамера выключена.
- Закройте вспышку.

1 Надежно подсоедините переходник бленды, полностью вставив его в тубус объектива.

- Не затягивайте переходник бленды слишком сильно.
- Во время прикрепления переходника бленды следует быть особо внимательным, во избежание навинчивания с перекосом. Во время снятия не сжимайте его, поскольку он не будет отвинчиваться свободно.

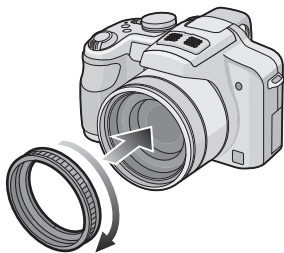

2 Переверните фотокамеру вверх ногами, совместите метку на бленде с меткой A на камере и вставьте бленду объектива.

- Убедитесь, что винт ослаблен, и присоедините бленду объектива.

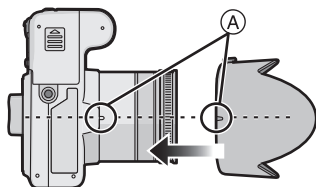

3 Затяните винт.

- Не перетягивайте винт.

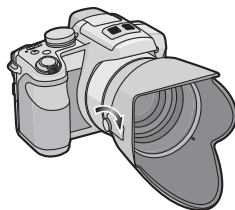

■ Снятие переходника бленды

- Для снятия переходника бленды возьмите его за край.

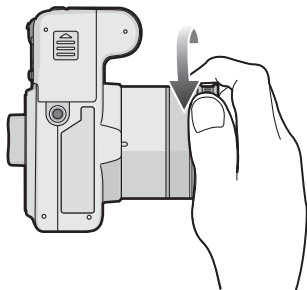

📌 Примечание

- Нельзя прикреплять бленду объектива наоборот.
- При съемке с блендой при использовании вспышки, нижняя часть снимка может быть затененной (эффект виньетирования), а управление вспышкой может быть отключено, поскольку бленда может затенять вспышку. Рекомендуется отсоединить бленду.
- При использовании в темноте вспомогательной лампы автоматической фокусировки, отсоедините бленду объектива.
- Подробная информация о прикреплении защитной линзы MC, ND-фильтра и PL-фильтра приведена на [P192](#).
- Если переходник бленды присоединен, подсоединить преобразующий объектив не удастся. ([P190](#))

Зарядка аккумулятора

■ О батареях, используемых с этим аппаратом

На рынках некоторых стран существуют поддельные батареи, которые очень похожи на оригиналы. В некоторые из таких батарей отсутствует надлежащая внутренняя защита, которая должна соответствовать стандартам безопасности. Поэтому существует опасность возгорания или взрыва таких батарей. Пожалуйста, примите к сведению, что мы снимаем с себя всякую ответственность за любое происшествие или сбой вследствие использования поддельных батарей. Для гарантии безопасной эксплуатации аппаратуры мы рекомендуем использовать оригинальные батареи Panasonic.

- Используйте специально предназначенные зарядное устройство и аккумулятор. Качество, продолжительность и безопасность работы аккумуляторов других производителей не гарантируется.
- При поставке фотокамеры аккумулятор не заряжен. Следует подзарядить аккумулятор перед использованием.
- Подзаряжать аккумулятор зарядным устройством внутри помещения.
- Заряжайте аккумулятор при температуре от 10 °С до 35 °С. (Температура аккумулятора должна быть такой же.)

1

Прикрепите аккумулятор.
Соблюдайте полярность.

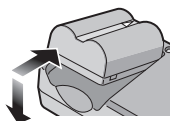

2 Подсоедините зарядное устройство в электрическую розетку.

- Кабель питания входит в гнездо питания не полностью. Остается зазор, как показано справа.
- Когда зарядка начнется, индикатор [CHARGE] загорится (A) зеленым цветом.
- При завершении зарядки индикатор [CHARGE] (A) выключается.

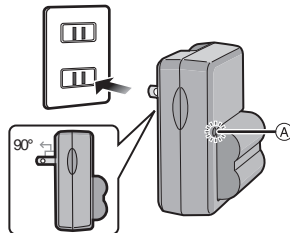

тип входного отверстия

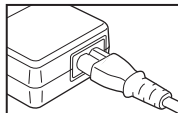
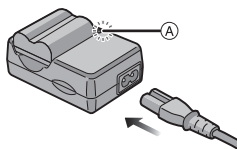

3 После окончания зарядки отсоедините аккумулятор.

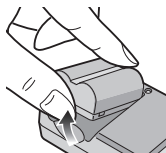

■ Зарядка

Время подзарядки	Приблизительно 120 мин.
-------------------------	--------------------------------

- Указываемое время зарядки приводится для полностью разряженного аккумулятора. Время зарядки может изменяться в зависимости от способа использования аккумулятора. Время зарядки для аккумулятора в жаркой/холодной окружающей среде или аккумулятора, который не использовался в течение долгого времени, может быть больше, чем обычно.

После успешного выполнения зарядки индикатор [CHARGE] выключается.

Время зарядки и количество снимков, которое может быть записано с дополнительным аккумулятором, соответствуют вышеуказанным.

■ Когда мигает индикатор [CHARGE]

- Температура аккумулятора слишком высокая или слишком низкая. Зарядите аккумулятор повторно при температуре от 10 °C до 35 °C.
- Аккумулятор долго не использовался (и полностью разрядился). Индикатор [CHARGE] загорится через некоторое время, и начнется обычная зарядка аккумулятора. Оставьте аккумулятор заряжаться как обычно.
- Контакты зарядного устройства либо полюса аккумулятора загрязнены. В таком случае протрите их сухой тканью.

■ Индикатор заряда аккумулятора

Индикатор заряда батареи отображается на мониторе ЖКД/видеоискателе.

[Индикатор не появляется при использовании камеры с подключенным адаптером переменного тока (поставляется отдельно).]



- Индикатор становится красным и мигает, если батарея разрядилась. (Индикатор питания также мигает.) Перезарядите батарею или замените ее полностью заряженной батареей.



Примечание

- По окончании подзарядки отсоедините источник питания от электрической розетки.
- Аккумулятор нагревается при работе, во время и после зарядки. Также нагревается и камера. Это не свидетельствует о неисправности.
- Если аккумулятор после зарядки оставить на длительное время, он разрядится.
- Аккумулятор можно перезаряжать, даже если остается некоторый заряд, но не рекомендуется часто продолжать зарядку аккумулятора, если он полностью заряжен. (Поскольку может произойти характерное вздутие.)
- **Не оставляйте какие-либо металлические предметы (например, скрепки) рядом с контактными участками вилки питания. В противном случае может произойти пожар или поражение электрическим током из-за короткого замыкания или в результате тепловыделения.**

Приблизительное время работы и количество записываемых снимков

■ Запись фотоснимков (при использовании монитора ЖКД / видеоискателя)

Количество записываемых снимков	Приблизительно 470 снимков.	(Согласно стандарту CIPA в режиме программы AE)
Время записи	Приблизительно 235 мин.	

Условия записи по стандарту CIPA

- CIPA – это аббревиатура от [Camera & Imaging Products Association].
- Температура: 23 °C/Влажность: 50% при включенном мониторе ЖКД.
- Используется карта памяти SD Panasonic (32 МБ).
- Использование поставляемого аккумулятора.
- Начало записи через 30 секунд после включения камеры. (Когда функция оптического стабилизатора изображения установлена на [AUTO].)
- **Запись производится каждые 30 секунд**, через раз включается полная вспышка.
- Рычажок трансфокатора поворачивается от телережима к широкоугольному режиму или наоборот при каждой записи.
- Камера выключается после каждых 10 записей и не включается до остывания аккумулятора.

Количество записываемых снимков зависит от интервала записи.

С увеличением интервала записи количество записываемых снимков уменьшается.

[Например, при записи каждые 2 минуты количество снимков уменьшается приблизительно до 117].

■ Видеосъемка (при использовании монитора ЖКД / видеоискателя)

	[AVCHD Lite] (Запись с установленным качеством изображения [SH] ())	[MOTION JPEG] (Запись с установленным качеством изображения [HD] ())
Время непрерывной записи (Видео)	Приблизительно 150 мин.	Приблизительно 150 мин.*
Фактическое время записи (Видео)	Приблизительно 80 мин.	Приблизительно 80 мин.*

• Время указано для температуры окружающей среды 23 °С и влажности 50%.
Приведенные показатели времени являются приблизительными.

• Фактическое время записи — это доступное время записи при повторяющихся действиях, например включение/выключение ([ON] / [OFF]) питания, пуск/остановка записи, изменение масштаба и т. п.

* Непрерывная запись видеокладов в [MOTION JPEG] занимает до 2 Гб. На экране отображается только максимальное время записи для 2 Гб.

■ Воспроизведение (при использовании монитора ЖКД / видеоискателя)

Время воспроизведения	Приблизительно 480 мин.
----------------------------------	-------------------------

Примечание

• **Время работы и количество записываемых снимков зависят от окружающей среды и условий съемки.**

Например, в следующих случаях время работы сокращается, и количество записываемых снимков уменьшается.

– В условиях низкой температуры, например на лыжных склонах.

– При использовании [АВТО ЯРКОСТЬ ЖКД] или [ЯРКИЙ ЖКД] (P31).

– При неоднократном выполнении операций со вспышкой и трансфокатором.

• Если рабочее время фотокамеры стало чрезвычайно коротким, даже при правильно заряженном аккумуляторе, скорее всего истек срок его эксплуатации. Приобретите новый аккумулятор.

Установка и извлечение карты (поставляется отдельно)/аккумулятора

- Убедитесь, что камера выключена.
- Закройте вспышку.
- Рекомендуется использовать карту Panasonic.

1 Сдвинуть дверцу карты/аккумулятора, чтобы открыть ее.

- Всегда используйте оригинальные аккумуляторы Panasonic.
- При использовании других аккумуляторов качество работы данного продукта не гарантируется.

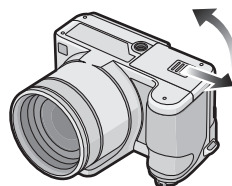

2 Аккумулятор: вставляйте до блокировки рычажком (A), внимательно следя за направлением при вставке. Потяните рычажок (A) в направлении стрелки, чтобы извлечь аккумулятор.

Карта: Нажмите на нее до конца, пока не раздастся щелчок, при вставке соблюдайте направление. Для извлечения карты нажмите на карту до щелчка, затем вытащите карту, не допуская перекосов.

(B): Не прикасайтесь к контактным клеммам карты.

- Карту можно повредить, если вставить не до конца.

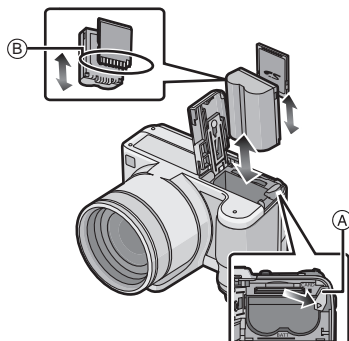

3**①:Закройте дверцу карты/аккумулятора.****②:Сдвинуть дверцу карты/аккумулятора до конца и затем прочно закрыть ее.**

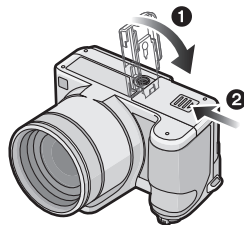

- Если дверца отсека карты/аккумулятора не закрывается до конца, выньте карту, проверьте ее направление и затем вставьте ее снова.

**Примечание**

- После использования извлеките аккумулятор.
- Не вынимайте батарею при включенном питании, в противном случае настройки камеры могут быть сохранены неправильно.
- Поставляемый аккумулятор предназначен только для данной камеры. Не используйте его с любым другим оборудованием.
- Прежде чем извлечь карту или батарею, выключите камеру и подождите, пока полностью не погаснет индикатор питания.
(В противном случае, это может привести к неправильной работе данной камеры и повреждению самой карты, либо утере записанных снимков.)

О встроенной памяти/карте

При помощи данной камеры можно выполнять следующие операции.

- Если карта не вставлена: Снимки можно записывать на встроенную память и воспроизводить.
- Если карта вставлена: Снимки можно записывать на карту и воспроизводить.
- При использовании встроенной памяти
 (индикатор обращения к памяти*)
- При использовании карты
 (индикатор обращения к памяти*)

* Индикатор обращения к памяти загорается при записи снимков во встроенную память (или на карту).

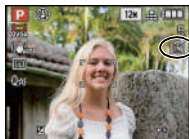

Встроенная память

- Позволяет копировать сделанные снимки на карту памяти. (P171)
- Объем памяти: **прибл. 40 МБ**
- **Записываемое видео: только QVGA (320×240 пикселей)**
- При заполнении карты встроенную память можно использовать в качестве временного запоминающего устройства.
- Время доступа ко встроенной памяти может быть больше, чем к карте.

Карта

С данной камерой можно использовать следующие типы карт.
(В тексте данные карты упоминаются как **карта**.)

Тип карты	Характеристики
карта памяти SD (от 8 МБ до 2 ГБ) (Отформатирована с использованием формата FAT12 или FAT16 в соответствии со стандартом SD)	<ul style="list-style-type: none"> • Высокая скорость съемки и записи • Предусмотрен переключатель защиты от записи (A) (Если переключатель установлен в положение [LOCK], запись, удаление или форматирование данных выполнить невозможно. Возможность записывать, удалять и форматировать данные восстанавливается, когда переключатель возвращается в исходное положение.) 
Карта памяти SDHC (от 4 ГБ до 32 ГБ)* (Отформатирована с использованием формата FAT32 в соответствии со стандартом SD)	

- * SDHC Memory Card представляет собой стандарт для карт памяти, определяемый SD Association в 2006 году для карт памяти большой емкости, превышающей 2 ГБ.
- * Допускается использование карты памяти SDHC на оборудовании, совместимом с картами памяти SDHC, однако не допускается использование карты памяти SDHC на оборудовании, совместимом только с картами памяти SD. (Обязательно прочтите руководство по эксплуатации используемого оборудования.)
- При использовании карт с емкостью 4 ГБ или более можно использовать только карты с логотипом SDHC (что указывает на совместимость со стандартом SD).
- При записи видеоклипов рекомендуется использовать карту памяти SD класса скорости*, указанным как "Класс 6" или выше.
- * Класс скорости SD — это стандарт скорости при непрерывной записи.
- Самую новую информацию можно найти на следующем веб-сайте.
<http://panasonic.jp/support/global/cs/dsc/>
(Сайт только на английском языке.)



Примечание

- **Запрещается выключать камеру, извлекать аккумулятор или карту, отключать адаптер переменного тока (поставляется отдельно), когда светится индикатор доступа [при записи, считывании или удалении снимков либо форматировании встроенной памяти или карты (P37)]. Кроме того, запрещается подвергать камеру вибрации, ударам или воздействию статического электричества. Карта или данные на карте могут быть повреждены, и данная камера может больше не функционировать надлежащим образом. Если операция не выполняется ввиду вибрации, удара или статического электричества, выполните операцию снова.**
- Данные, хранящиеся во встроенной памяти или на карте, могут быть повреждены вследствие воздействия электромагнитного излучения, возникновения разрядов статического электричества, неисправности фотокамеры или карты. Важные данные рекомендуется хранить на ПК и т.д.
- Не форматируйте карточку на персональном компьютере или на другом оборудовании. Если карта была отформатирована с помощью компьютера или другого устройства, для обеспечения ее нормальной работы повторно отформатируйте ее с помощью фотокамеры. (P37)
- Храните карту памяти вдали от детей во избежание ее проглатывания.

Настройка даты/времени (настройка часов)

- На момент поставки камеры часы не выставлены.

1 Включите фотокамеру.

(A) Кнопка [MENU/SET]

(B) Кнопки курсора

- Если экран выбора языка не отображается, перейдите к шагу 4.

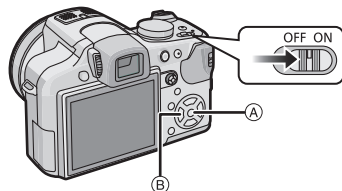

2 Нажмите [MENU/SET].

3 Нажмите ▲/▼ для выбора языка и нажмите [MENU/SET].

- Появляется сообщение [УСТАНОВИТЕ ЧАСЫ]. (Данное сообщение не появляется в режиме [ВОСП.])

4 Нажмите [MENU/SET].

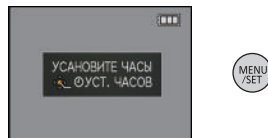

5 Нажмите **◀/▶** для выбора элементов (год, месяц, день, час, минута, последовательность отображения или формат отображения времени) и нажмите **▲/▼** для установки.

- (A): Время в домашнем регионе
- (B): Время в пункте назначения поездки (P127)
-  Отмена без установки часов.

- Выберите [24 Ч] или [AM/PM] в качестве формата отображения времени.
- При выборе [AM/PM] отображается AM/PM.
- Если в качестве формата отображения времени выбрано [AM/PM], полночь отображается как AM 12:00, а полдень отображается как PM 12:00. Данный формат времени характерен для США и других стран.

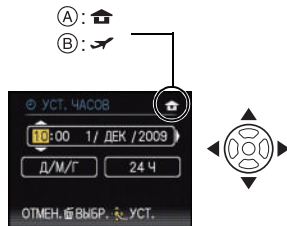

6 Нажмите [MENU/SET] для установки.

- Завершив настройку часов, выключите камеру. Затем включите камеру снова, переключите ее в режим записи и убедитесь, что на дисплее отображаются выполненные настройки.
- При нажатии [MENU/SET] для завершения настройки, когда часы не выставлены, следует правильно выставить часы, выполнив приведенную ниже процедуру "Изменение настроек часов".

Изменение настроек часов

Выберите [УСТ. ЧАСОВ] в меню [ЗАП.] или [НАСТР.] и нажмите **▶**. (P27)

- Это можно изменить при выполнении шагов 5 и 6 для установки часов.
- После установки заряженного аккумулятора на 24 часа настройка часов сохраняется в течение 3 месяцев за счет встроенного аккумулятора часов, даже если аккумулятор отсутствует.

Примечание

- Для отображения часов следует несколько раз нажать [DISPLAY] во время записи.
- Год устанавливается в диапазоне от 2000 до 2099.
- Если часы не установлены, правильную дату нельзя напечатать при проставлении отметки даты на снимках с помощью [ОТПЕЧ СИМВ] (P160) либо при заказе печати снимков в фотоателье.
- Если часы установлены, правильную дату можно напечатать, даже если дата не отображается на экране камеры.

Настройка меню

В данной камере имеются пункты меню, позволяющие настраивать ее работу для наилучшего выполнения снимков.

В частности, в меню [НАСТР.] имеются некоторые важные параметры, касающиеся часов и питания камеры. Проверьте настройки этого меню перед началом использования камеры.

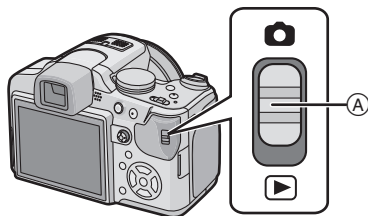

A Селекторный переключатель [ЗАП.]/[ВОСП.]

<p>[MODE] Меню режима воспроизведения (P57, 151 до 155)</p>	<p>📷 Меню режима [ЗАП.] (P129 до 148)</p>
<ul style="list-style-type: none"> • Данное меню позволяет выбрать настройку способов воспроизведения, например, воспроизведение или показ слайдов только для снимков, обозначенных как [ИЗБРАННОЕ]. 	<ul style="list-style-type: none"> • Данное меню позволяет установить цветность, чувствительность, формат, количество пикселей и другие параметры записываемых снимков.
<p>▶ [ВОСП.] Меню режима (P157 до 171)</p>	<p>📺 Меню режима [ВИДЕО] (P149 до P150)</p>
<ul style="list-style-type: none"> • Данное меню позволяет защищать и обрезать записанные снимки, выполнять для них настройки печати и т. д. 	<ul style="list-style-type: none"> • С помощью данного меню можно установить [РЕЖИМ ЗАПИСИ], [КАЧ-ВО ЗАП.] и другие аспекты для видеозаписи.
<p>🔧 [НАСТР.] Меню (P30 до 38)</p>	
<ul style="list-style-type: none"> • Данное меню позволяет выполнять настройки часов, выбирать настройки рабочего звука и выполнять другие настройки, облегчающие управление камерой. • Меню [НАСТР.] можно установить из [РЕЖИМ ЗАПИСИ] или [РЕЖИМ ВОСПРОИЗВЕД.]. 	

Примечание

Технические характеристики камеры не позволяют настраивать некоторые функции, также некоторые функции могут не работать при определенных условиях эксплуатации камеры.

Настройка элементов меню

В данном разделе описано, как выбирать настройки в режиме программы AE, такая же настройка будет использована для меню [ВОСП.], а также меню [НАСТР.].

Пример: настройка [РЕЖИМ АФ] с [] на [] в режиме программы AE

• ▲/▼/◀/▶ в пунктах ниже также можно выполнить с помощью джойстика.

1 Включите фотокамеру.

- (A) Кнопка [MENU/SET]
- (B) Селекторный переключатель [ЗАП.]/[ВОСП.]
- (C) Диск рабочего режима

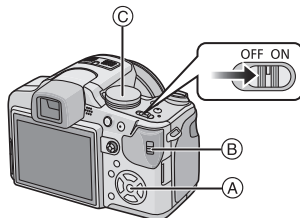

2 Переместите селекторный переключатель [ЗАП.]/[ВОСП.] на [].

- При выборе настроек меню режима [ВОСП.] установите селекторный переключатель [ЗАП.]/[ВОСП.] в положение [] и перейдите к шагу 4.

3 Установить диск рабочего режима на [P].

4 Для отображения меню нажмите [MENU/SET].

- Переключаться между экранами в любом меню можно путем поворота рычажка трансфокатора.

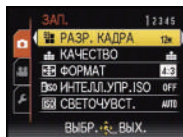

Переключение на меню [НАСТР.]

1 Нажмите **◀**.

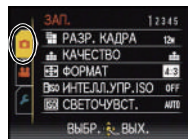

2 Для выбора значка [НАСТР.] нажмите **▼** [↵].

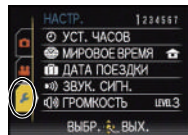

3 Нажмите **▶**.

- Затем выберите нужный пункт меню и задайте необходимые настройки.

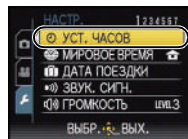

5 Для выбора [РЕЖИМ АФ] нажмите **▲/▼**.

- Выберите самый нижний пункт, а затем нажмите **▼** для перехода ко второму экрану.

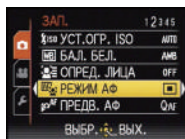

6 Нажмите **▶**.

- В зависимости от элемента, его настройка может не появляться или же он может отображаться иным способом.



7 Для выбора [☺] нажмите **▲/▼**.

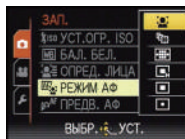

8 Нажмите [MENU/SET] для установки.



9 Чтобы закрыть меню, нажмите [MENU/SET].

Использование быстрого меню

Использование быстрого меню облегчает поиск некоторых настроек меню.

- Некоторые пункты меню нельзя настроить по режимам.

1 В режиме записи нажмите и удерживайте джойстик, пока не появится надпись [Q.MENU]

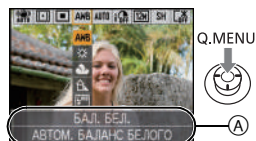

2 Нажатием ▲/▼/◀/▶ выберите элемент меню и установку, а затем нажатием [MENU/SET] закройте меню.

(A) Отображаются элементы для настройки и параметры.

- Возможна детальная настройка нижеуказанных элементов при нажатии [DISPLAY].
[БАЛ. БЕЛ.] (P133)/[РЕЖИМ АФ] (P136)/[СТАБИЛИЗ.] (P145)

При необходимости выполните данные настройки.

О меню настроек



[УСТ. ЧАСОВ], [ЭКОНОМ. РЕЖ.] и [АВТ. ПРОСМ.] являются важными элементами. Проверьте их настройки перед их использованием.

• В интеллектуальном автоматическом режиме можно установить только [УСТ. ЧАСОВ], [МИРОВОЕ ВРЕМЯ], [ЗВУК. СИГН.], [ЯЗЫК] и [ОПТ. СТАБ. ДЕМО.] (P38).

Более подробную информацию о выборе настроек меню [НАСТР.] см. на P27.

 [УСТ. ЧАСОВ]	Настройка даты/времени.
--	-------------------------













• Более подробная информация приведена на P24.

 [МИРОВОЕ ВРЕМЯ]	Установите время домашнего региона и пункта назначения поездки.	
	 [ПУНКТ НАЗНАЧ.]: Регион пункта назначения	 [ДОМ. РЕГИОН]: Ваш домашний регион

• Для получения подробной информации см. P127.

 [ДАТА ПОЕЗДКИ]	Установите дату отъезда и дату возвращения из отпуска.	
	[УСТ. ПОЕЗДКИ] [OFF]/[SET]	[ГЕОГР. ПУНКТ] [OFF]/[SET]

• Для получения подробной информации см. P124.

 [ЗВУК. СИГН.]	Это позволяет установить звуковой сигнал и звук затвора.	
	■) [УРОВ. СИГН.]:  (Звук отключен)  (Низкая)  (Высокая)	🔊 [ГРОМК. ЗАТВОРА]:  (Звук отключен)  (Низкая)  (Высокая)
	🔊 [ТОН СИГН.]:  /  / 	🔊 [ЗВУК ЗАТВОРА]:  /  / 

☞) [ГРОМКОСТЬ]	Отрегулируйте громкость динамика, установив любой из 7 уровней.
<ul style="list-style-type: none"> • При присоединении камеры к телевизору, громкость динамиков телевизора не изменяется. 	
CУ [ПАМ. ПОЛЬЗ УСТ]	В качестве настроек пользователя можно сохранить 3 текущие настройки фотокамеры. (Только в режиме записи)
<ul style="list-style-type: none"> • Для получения подробной информации см. P88. 	
Fn [НАСТР.КН. Fn]	Присвойте меню режима записи [ЗАП.] кнопке ▼. Регистрация часто используемого меню режима записи [ЗАП.] повышает удобство его применения. [ПРОСМОТР]/[СВЕТОЧУВСТ.]/[БАЛ. БЕЛ.]/[РЕЖИМ ЗАМЕРА]/ [РЕЖИМ АФ]/[ИНТ. ЭКСПОЗ.]
<ul style="list-style-type: none"> • Фиксируется на [ПРОСМОТР] в расширенном режиме сцены или режиме сцены. • Подробная информация о просмотре приведена на P56. • Более подробно меню режима [ЗАП.] описывается на P129. 	
☼ [МОНИТОР/ ВИДОИСКАТ.]	Яркость монитора или видоискателя можно настроить за 7 шагов.
LCD [РЕЖИМ ЖКД]	Благодаря данным настройкам легче видеть изображение на мониторе ЖКД в ярко освещенных местах. [OFF] [A* [АВТО ЯРКОСТЬ ЖКД]: Яркость регулируется автоматически, в зависимости от яркости окружающего освещения вблизи камеры. [* [ЯРКИЙ ЖКД]: Монитор ЖКД станет ярче, что облегчает его использование даже при съемке вне помещения.
<ul style="list-style-type: none"> • Яркость снимков, отображаемых на мониторе ЖКД, увеличивается, поэтому некоторые объекты могут отображаться на мониторе ЖКД не так, как они выглядят на самом деле. Тем не менее, этот режим не влияет на записанные снимки. • Монитор ЖКД автоматически возвращается в режим нормальной яркости через 30 секунд съемки в режиме увеличенной яркости. Для возврата в режим повышенной яркости нажмите любую кнопку. • Если при попадании на экран яркого солнечного света и т. д. работа с экраном затруднена, затените экран рукой или другим предметом от яркого света. • Количество записываемых снимков уменьшается в режиме автоматической яркости ЖКД и режиме усиления яркости ЖКД. • [АВТО ЯРКОСТЬ ЖКД] нельзя выбрать в режиме воспроизведения. 	

A/A [РАЗМ. ОТОБР.]	Изменяет размер отображения некоторых значков и экранов меню.
	[STANDARD]/[LARGE]

[КОНТР ЛИНИИ]	Установите вид отображения контрольных линий при выполнении снимков. Можно установить также, отображать или нет информацию о записи во время отображения контрольных линий. (P60)	
	[ИНФО ЗАПИСИ]: [OFF]/[ON]	[ШАБЛОН]: []/[]

- В интеллектуальном автоматическом режиме настройка [ШАБЛОН] фиксируется на [].

[ГИСТОГРАММА]	Позволяет включать или отключать отображение гистограммы. (P63)
	[OFF]/[ON]

[РАМКА ЗАП.]	Можно проверить угол обзора для видеозаписи.
	[OFF]/[ON]

- В рамке видеозаписи отображаются только приблизительные данные.
- Отображение рамки видеозаписи может исчезнуть при изменении масштаба в сторону телережима в зависимости от настройки размера изображения.
- Недоступно в интеллектуальном автоматическом режиме.

[HL] [ВЫСВЕТИТЬ]	При включенной функции автоматического просмотра или во время воспроизведения участки, насыщенные белым цветом, мигают черным и белым.
	[OFF]/[ON]

- При наличии насыщенных белым участков рекомендуется компенсировать экспозицию в отрицательную сторону (P75), сверяясь с гистограммой (P63), а затем выполнить снимок еще раз. В результате может получиться снимок лучшего качества.

- Насыщенные белым цветом участки могут появляться, если при съемке со вспышкой расстояние от камеры до объекта слишком мало.

- Если в данном случае [ВЫСВЕТИТЬ] находится в положении [ON], участок, непосредственно освещенный фотовспышкой, станет насыщенным белым цветом и будет мигать черным и белым.

- Подсвечивание не работает при многооконном воспроизведении (P56), поиске по календарю (P157), воспроизведении с масштабированием (P56) или воспроизведении видео (P156).

[ON]

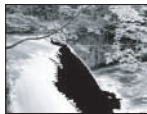



[OFF]



MF ₂ [ВСП. РУЧ. ФОК.]	В режиме ручного фокуса, в центре экрана появляется вспомогательный дисплей для фокусировки на объекте.
	[OFF]
	[MF1]: Центральная часть экрана увеличивается.
	[MF2]: Изображение в центре экрана увеличивается и занимает весь экран.

- Для получения подробной информации см. P83.

ECO [ЭКОНОМ. РЕЖ.]	При помощи настроек этих меню можно продлить срок эксплуатации аккумулятора. Кроме того, в этом случае во избежание разрядки аккумулятора монитор ЖКД отключается автоматически, если он не используется.
	 [ЭКОН. ЭНЕРГ.]: Камера автоматически отключится, если она не используется в течение времени, выбранного в настройке. [OFF]/[2MIN.]/[5MIN.]/[10MIN.]
	 [АВТООТКЛ. ЖКД]: Монитор ЖКД автоматически отключается, если камера не используется в течение времени, выбранного в настройке. [OFF]/[15SEC.]/[30SEC.]

- Нажмите кнопку затвора наполовину или выключите камеру и включите, чтобы отменить [ЭКОН. ЭНЕРГ.].
- [ЭКОН. ЭНЕРГ.] устанавливается на [5MIN.] в интеллектуальном автоматическом режиме.
- [ЭКОН. ЭНЕРГ.] фиксируется в положении [2MIN.], если [АВТООТКЛ. ЖКД] устанавливается на [15SEC.] или [30SEC.].
- Нажмите любую кнопку, чтобы снова включить монитор ЖКД.
- [АВТООТКЛ. ЖКД] не работает во время использования меню или при воспроизведении с масштабированием.
- [ЭКОН. ЭНЕРГ.] не работает в следующих случаях.
 - При использовании адаптера переменного тока
 - При подключении к ПК или принтеру
 - При записи или воспроизведении видеofайлов
 - Во время показа слайдов
 - [АВТ.ДЕМО.РЕЖ.]
- [АВТООТКЛ. ЖКД] не работает в следующих случаях.
 - При использовании адаптера переменного тока
 - При подключении к ПК или принтеру
 - При установленном автоматическом таймере.
 - При записи или воспроизведении видеofайлов
 - Во время показа слайдов
 - при отображении экрана меню;
 - [АВТ.ДЕМО.РЕЖ.]

 [ВОСПР. НА ЖКД]	<p>Если в режиме записи оператором был выбран видеоискатель, для просмотра или воспроизведения изображений дисплей автоматически переключается на монитор ЖКД.</p> <p>[OFF]/[ON]</p>
--	---

- Для получения подробной информации см. P62.

 [АВТ. ПРОСМ.]	<p>Установите время, в течение которого отображается снимок после того, как он сделан.</p> <p>[OFF] [1SEC.] [2SEC.]</p> <p>[HOLD]: Снимки отображаются до тех пор, пока нажата любая кнопка.</p> <p>[ZOOM]: Снимок отображается в течение 1 секунды, затем увеличивается в 4× раза и отображается еще 1 секунду.</p>
--	---







- Функция автоматического просмотра включается независимо от собственной настройки при использовании автоматического брекетинга (P76)/цветового брекетинга (P77), [СКОР. СЪЕМКА] (P100), [ИМПУЛЬС ВСПЫШКИ] (P101) и [ФОТО КАДР] (P107) в режиме сцены и режиме серийной съемки (P78). (Снимки нельзя увеличить.)
- В интеллектуальном автоматическом режиме функция автоматического просмотра зафиксирована на [2SEC.].
- Если [ВЫСВЕТИТЬ] (P32) установлено на [ON], насыщенные белым цветом участки при включенной функции автоматической настройки значений экспозиции мигают черным и белым.
- [АВТ. ПРОСМ.] не работает при записи видеокадров.

 [ВОССТ.ТРАНСФ.]	<p>Имеется возможность записи положения трансфокатора при выключении камеры.</p> <p>[OFF] [ON]</p> <p>Эта функция позволит при следующем включении питания [ON] возвратиться к тому положению увеличения, которое было при выключении питания [OFF].</p>
---	--

- Положение фокусировки не записывается.

 [СБРОС №]	<p>Сбросьте номер файла следующей записи на 0001.</p>
--	---

- Номер папки обновляется, и нумерация начинается с 0001. (P183)
- Номера папок устанавливаются в диапазоне от 100 до 999. При достижении номера 999 его уже нельзя сбросить. Рекомендуется сохранить данные на компьютере или другом носителе информации и отформатировать карту. (P37)
- Для сброса номера папки до 100 отформатируйте сначала встроенную память или карту, а затем сбросьте номер папки с помощью этой функции. Появится экран сброса номера папки. Для сброса номера папки выберите [ДА].

 [СБРОС]	Восстанавливаются исходные значения параметров меню [ЗАП.] или [НАСТР.].
	<ul style="list-style-type: none"> • При выборе настройки [СБРОС] во время записи одновременно выполняется операция, при которой объектив устанавливается в исходное положение. Раздается рабочий звук объектива – это нормальное явление и не указывает на неисправность. • При сбросе настроек режима [ЗАП.] данные, зарегистрированные с помощью [ОПРЕД. ЛИЦА], также сбрасываются. • При сбросе настроек меню [НАСТР.] следующие настройки также сбрасываются. Кроме того, [ПОВЕРН. ЖКД] (P165) установлено на [ОН], а [ИЗБРАННОЕ] (P166) установлено на [OFF] в меню режима [ВОСП.]. <ul style="list-style-type: none"> – Параметры дня рождения и имени для [РЕБЕНОК1]/[РЕБЕНОК2] (P98) и [ДОМ.ЖИВОТНОЕ] (P99) в режиме сцены. – Настройки [ДАТА ПОЕЗДКИ] (P124). (Дата отъезда, дата возвращения, пункт назначения) – Установка [МИРОВОЕ ВРЕМЯ] (P127). – Установка [ПАМ. ПОЛЬЗ УСТ] (P88). – Положение запоминается в [ВОССТ.ТРАНСФ.]/[ВОЗОБН.МЕНЮ]. • Номер папки и настройки часов не изменяются.
 [РЕЖИМ USB]	<p>Перед или после подключения фотокамеры к компьютеру или принтеру с помощью кабеля USB (поставляется) выберите систему связи USB.</p> <p> [ВЫБРАТЬ ВКЛ. СОЕДИН.]: При подключении фотокамеры к компьютеру или принтеру с поддержкой PictBridge выберите [PC] или [PictBridge(PTP)].</p> <p> [PictBridge(PTP)]: Выберите после или перед подключением к принтеру с поддержкой PictBridge.</p> <p> [PC]: Выберите после или перед подключением к компьютеру.</p>
	<ul style="list-style-type: none"> • При выборе [PC], фотокамера подключается при помощи системы связи массовой памяти USB. • При выборе [PictBridge(PTP)] фотокамера подключается при помощи системы связи "PTP (Picture Transfer Protocol)".
 [ВИДЕО ВЫХ.]	<p>Установите в соответствии с типом телевизора. (Только режим воспроизведения)</p> <p>[NTSC]: Выбран выход видео для системы NTSC.</p> <p>[PAL]: Выбран выход видео для системы PAL.</p>
	<ul style="list-style-type: none"> • Работает при подключенном кабеле AV.

 [ФОРМАТ ТВ]	Установите в соответствии с типом телевизора. (Только режим воспроизведения)
	<p>[16:9]: При подключении к телевизору с форматом экрана 16:9.</p> <p>[4:3]: При подключении к телевизору с форматом экрана 4:3.</p>

- Работает при подключенном кабеле AV.

 [РЕЖИМ HDMI]	При воспроизведении на совместимом с HDMI телевизоре высокой четкости, к которому данная камера подключена с помощью кабеля с мини-разъемом HDMI (поставляется отдельно), установите формат для выхода HDMI.
	<p>[AUTO]: Выходная разрешающая способность устанавливается автоматически на основании информации, получаемой от подключенного телевизора.</p> <p>[1080i]: Для вывода данных используется метод чересстрочного отображения со 1080 строками развертки.</p> <p>[720p]: Для вывода сигнала используется метод прогрессивной развертки с доступными 720 строками развертки.</p> <p>[576p]*¹/[480p]*²: Для вывода сигнала используется метод прогрессивной развертки с доступными 576*¹/480*² строками развертки.</p>

*1 При установке [ВИДЕО ВЫХ.] в положение [PAL]

*2 При установке [ВИДЕО ВЫХ.] в положение [NTSC]

• Метод чересстрочной/прогрессивной развертки







i= это чересстрочная развертка, при которой на экране прорисовывается половина имеющихся строк развертки каждую 1/50 секунды, а p= это прогрессивная развертка, при которой сигнал изображения высокой плотности прорисовывает на экране все имеющиеся строки развертки каждую 1/50 секунды.

Разъем [HDMI] на этом аппарате совместим с выводом данных высокой четкости [1080i]. Чтобы в полной мере насладиться последовательными изображениями высокой четкости, вам понадобится совместимый телевизор.

- Если при настройке [AUTO] изображения не выводятся на телевизор, подстройтесь под формат, который отображает ваш телевизор, и выберите количество реальных линий развертки. (Пожалуйста, обратитесь к инструкции по эксплуатации вашего телевизора.)
- Это начнет работать при подключении миникабеля HDMI (поставляется отдельно)
- Подробнее см. P174.

 [VIERA Link]	<p>В настройках камеры задайте опцию ее управления с помощью пульта дистанционного управления VIERA, автоматически соединяющего эту камеру с оборудованием, совместимым с VIERA Link, посредством кабеля с мини-разъемом HDMI.</p>
	<p>[OFF] Управление камерой осуществляется с помощью кнопок, расположенных на камере.</p> <p>[ON]: Предусмотрено использование пульта дистанционного управления с аппаратурой, совместимой с VIERA Link. (Не все операции будут осуществимы.) Операции с помощью кнопок на основном аппарате будут ограничены.</p>

- Это начнет работать при подключении миникабеля HDMI (поставляется отдельно)
- Подробнее см. P176.

 [МЕНЮ СЦЕН]	<p>Установите экран, который отображается при установке диска режимов на , , , ,  и .</p>
	<p>[OFF]: Отображается экран записи для выбранного в данный момент расширенного режима сцены (P90) или режима сцены (P95).</p> <p>[AUTO]: Отображается экран расширенного режима сцены или экран меню режима сцены.</p>

 [ВОЗОБН.МЕНЮ]	<p>Позиция последнего использованного меню сохраняется даже при выключении фотокамеры.</p>
	<p>[OFF]/[ON]</p>

 [ПРОСМ.ВЕРСИИ]	<p>Возможно проверить, какая версия встроенного ПО используется в камере.</p>
--	---

 [ФОРМАТИР.]	<p>Производится форматирование встроенной памяти или карты.</p> <p>При форматировании все данные карты памяти удаляются навсегда. Перед использованием данной функции обязательно сохраните все снимки и видео в другом месте.</p>
---	---

- При форматировании используйте аккумулятор с достаточным зарядом или пользуйтесь сетевым адаптером (не входит в комплект поставки). Не выключайте камеру в процессе форматирования.
- Если карта была вставлена, форматируется только карта. Для форматирования встроенной памяти извлеките карту.
- Если карта была отформатирована с помощью компьютера или другого устройства, повторно отформатируйте ее с помощью фотокамеры.
- Форматирование встроенной памяти может занять больше времени, чем форматирование карты.
- Если форматирование не удается выполнить, обратитесь к дилеру или в ближайший сервисный центр.

[ЯЗЫК]	Установите язык, отображаемый на экране.
--------	--

- Если по ошибке был установлен другой язык, для выбора необходимого языка выберите пункт меню [ЯЗЫК].

DEMO [ДЕМО. РЕЖИМ]	<p>Выводит на дисплей информацию о дрожании фотокамеры ([ОПТ. СТАБ. ДЕМО.]) Функции камеры отображаются в виде показа слайдов. ([АВТ.ДЕМО.РЕЖ.])</p>
	<p>[ОПТ. СТАБ. ДЕМО.] (A) Степень дрожания (B) Степень дрожания после коррекции</p>  <p>[АВТ.ДЕМО.РЕЖ.]: [OFF] [ON]</p>

- Функция стабилизатора переключается между [ON] и [OFF] каждый раз при нажатии [MENU/SET] во время [ОПТ. СТАБ. ДЕМО.].
- В режиме воспроизведения [ОПТ. СТАБ. ДЕМО.] нельзя воспроизвести.
- Нажмите [DISPLAY] для отключения [ОПТ. СТАБ. ДЕМО.].
- [ОПТ. СТАБ. ДЕМО.] является приблизительным.
- [АВТ.ДЕМО.РЕЖ.] не имеет возможности телевизионного выхода даже в режиме воспроизведения.
- Также для отображения [ОПТ. СТАБ. ДЕМО.] можно воспользоваться быстрым меню. (P29)
- Нажмите [MENU/SET] для отключения [АВТ.ДЕМО.РЕЖ.].

Переключение режима

Выбор режима [ЗАП.] и запись фотоснимка или видеокадров

1 Включите фотокамеру.

(A) Селекторный переключатель [ЗАП.]/[ВОСП.]

- Индикатор питания ② светится, когда камера включена ①.

2 Переместите селекторный переключатель [ЗАП.]/[ВОСП.] на [CAM].

3 Переключение режима путем вращения переключателя режимов.

Совместите символ нужного режима с частью (B).

- Следует медленно поворачивать переключатель режимов и точно устанавливать каждый режим.
(Диск режимов может поворачиваться на 360°)

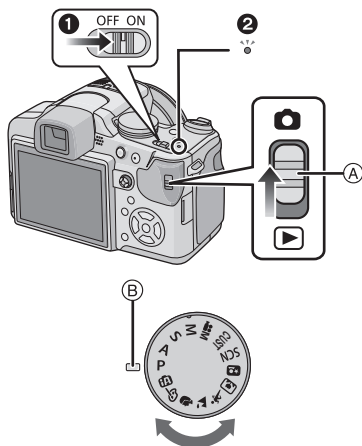

■ Основные сведения

Интеллектуальный автоматический режим (P43)

Объекты записываются с использованием настроек, автоматически устанавливаемых камерой.

Режим программы AE (P48)

Объекты записываются с использованием настроек пользователя.

■ Расширенные сведения

Режим приоритета диафрагмы AE (P80)

Скорость затвора определяется автоматически в соответствии с установленным показателем диафрагмы.

Режим приоритета скорости затвора AE (P80)

Показатель диафрагмы определяется автоматически в соответствии с установленной скоростью затвора.

Режим ручной экспозиции (P81)

Экспозиция настраивается в соответствии с показателем диафрагмы и скоростью затвора, установленными вручную.

Творческий режим видео (P115)

Видеозапись с ручными настройками.

Индивидуальный режим (P89)

Данный режим используется для выполнения снимков с предварительно зафиксированными настройками.

Режим сцены (P95)

Этот режим позволяет делать снимки в соответствии с записываемой сценой.

Режим Мой цвет (P86)

Позволяет легко проверить цвет света, яркость и живость цвета при съемке.

■ Расширенный режим сцены

Режим Портрет (P91)

Данный режим используется для выполнения снимков людей.

Режим Пейзаж (P92)

Данный режим используется для выполнения снимков пейзажей.

Режим Спорт (P92)

Данный режим используется для выполнения снимков спортивных соревнований и т.д.

Режим Макросъемки (P93)

Данный режим позволяет выполнять съемку близко расположенного объекта.

Режим Ночной портрет (P94)

Данный режим используется для выполнения снимков ночных сцен и людей на фоне ночного пейзажа.

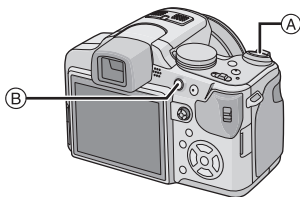

- А Кнопка затвора
- В Кнопка видеосъемки

Выполнение фотоснимка

1 Для фокусировки нажмите наполовину кнопку затвора.



2 Чтобы сделать снимок, нажмите кнопку затвора до конца (нажмите ее дальше).



- Более подробные сведения приведены в пояснениях к каждому режиму записи.

Запись видео

1 Нажмите кнопку видеосъемки, чтобы начать запись.



2 Повторно нажмите кнопку видеосъемки, чтобы остановить запись.



- Звук прекращается при нажатии кнопки видео, означая начало/остановку видеосъемки.
- Уровень громкости звука устанавливается в [УРОВ. СИГН.] (P30).

- Возможна запись видео в соответствии с каждым режимом. Более подробные сведения приведены в разделе “Запись видеок кадров” (P108).

Советы по съемке удачных снимков

- А Вспомогательная лампочка АФ
- Держите фотокамеру осторожно обеими руками, держите руки неподвижно по бокам и слегка расставьте ноги.
- При нажатии кнопки затвора не допускайте смещения камеры.
- Не закрывайте пальцами фотовспышку и вспомогательную лампочку автофокусировки.
- Не касайтесь передней части объектива.
- Во время съемки убедитесь в устойчивости своего положения и отсутствии опасности столкновения с другими людьми, объектами и т. п.

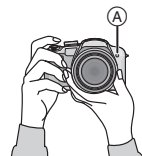

Режим [ЗАП.]: **[iA]**

Выполнение снимков с использованием автоматической функции

(интеллектуальный автоматический режим)

Камера установит наиболее подходящие настройки в соответствии с объектом и условиями съемки, поэтому мы рекомендуем данный режим новичкам или тем, кто хочет легко выполнить снимки, используя настройки камеры.

- Следующие функции включаются автоматически.
 - Определение сцены/[СТАБИЛИЗ.]/[ИНТЕЛЛ.УПР.ISO]/Распознавание лиц/Быстрая автофокусировка/[ИНТ. ЭКСПОЗ.] (Интеллектуальное управление экспозицией)/Цифровая коррекция красных глаз/Компенсация контрового света

1 Переместите селекторный переключатель [ЗАП.]/[ВОСП.] на **[iA]**.

2 Установить диск рабочего режима на **[iA]**.

3 Для фокусировки нажмите наполовину кнопку затвора.

- Индикатор фокусировки ① (зеленый) светится, когда выполнена фокусировка на объекте.
- Зона автофокусировки ② отображается вокруг лица объекта при использовании функции распознавания лиц. В других случаях она отображается в точке объекта, на котором выполнена фокусировка.
- Диапазон фокусировки 1 см (Широкоугольный)/1 м (Телережим) до ∞.
- Максимальное расстояние при съемке крупным планом (кратчайшее расстояние, с которого можно выполнять съемку объекта) изменяется в зависимости от степени увеличения.

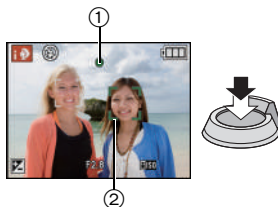

4 Чтобы сделать снимок, нажмите кнопку затвора до конца (нажмите ее дальше).

- Индикатор обращения (P22) светится красным при записи снимков на встроенную память (или карту).



■ При выполнении снимков с использованием вспышки (P64)

- Если нужно использовать вспышку, откройте вспышку. (P64)
- Появится [iA], [iA], [iS] или [iS] в зависимости от типа и яркости объекта съемки.
- Присутствие [iA] или [iS] на дисплее означает, что включена функция цифровой коррекции красных глаз.
- Скорость затвора снижается в режиме [iS] или [iS].

■ При выполнении снимков с использованием увеличения (P52)

■ Информация о записи видеоклипов (P108)

■ Выполнение снимков с помощью функции распознавания лиц (сохраняющей лица часто фотографируемых людей вместе с такой информацией, как их имена и дни рождения) (P117)

Определение сцены

Когда камера определяет оптимальную сцену, значок такой сцены отображается синим в течение 2 секунд, после чего его цвет меняется на обычный красный.

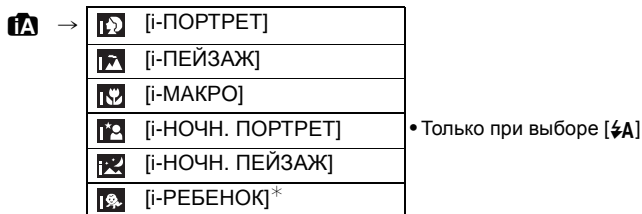

- [i-ПОРТРЕТ] установлено, если ни одна из сцен не подходит и установлены стандартные настройки.
- При выборе [i-ПОРТРЕТ], [i-ПЕЙЗАЖ] или [i-МАКРО] камера автоматически распознает лицо человека и по нему установит фокус и экспозицию. (**Распознавание лиц**) (P137)
- Если, к примеру, используется штатив, и камера определяет, что дрожание камеры является минимальным, когда режим сцены идентифицирован как [i-НОЧН. ПОРТРЕТ], скорость затвора будет установлена на максимальное значение и составит 8 секунд. Следите за тем, чтобы камера не двигалась во время выполнения снимков.
- При установке [ОПРЕД. ЛИЦА] на [ON] и обнаружении лица, похожего на зарегистрированное, отображается [R] справа сверху [i-ПОРТРЕТ], [i-ПЕЙЗАЖ] и [i-МАКРО]
- * При установке [ОПРЕД. ЛИЦА] на [ON] [i-РЕБЕНОК]* будет отображаться для дней рождений уже установленных зарегистрированных лиц только в случае обнаружения лица ребенка возрастом 3 года или меньше.

Примечание

- Ввиду таких условий, как перечисленные ниже, для одного и того же объекта могут определяться разные сцены.
 - Условия, касающиеся объекта: темное или яркое лицо, размер объекта, расстояние до объекта, контраст объекта, перемещение объекта
 - Условия съемки: Закат, Рассвет, При низкой освещенности, При вибрации фотокамеры, При использовании трансфокатора
- Для выполнения снимков в заданной сцене рекомендуется выполнять снимки в соответствующем режиме записи.
- **Компенсация контрового света**
 Контровой свет – это свет, идущий из-за объекта съемки.
 В данном случае объект съемки темнеет, поэтому данная функция компенсирует контровый свет, автоматически увеличивая яркость всего снимка.

Функция АФ со слежением

Можно установить фокусировку на указанном объекте. Фокусировка будет сохраняться и следовать за объектом автоматически, даже если он будет перемещаться.

1 Нажать [FOCUS].

- [F] отображается в верхнем левом углу экрана.
- Рамка следящей АФ отображается в центре экрана.
- Для отмены нажмите [FOCUS] повторно.

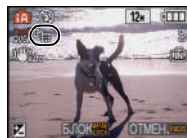

2 Наведите рамку автофокусировки со слежением на объект и нажмите [AF/AE LOCK] для фиксации объекта.

- Рамка автофокусировки со слежением станет желтой.
- Будет выбрана оптимальная сцена для указанного объекта.
- Для отмены нажмите [FOCUS].



Примечание

- [ОПРЕД. ЛИЦА] не работает во время АФ со слежением.
- Прочтите примечание об АФ со слежением на [P138](#).

Настройки в интеллектуальном автоматическом режиме

- В данном режиме можно установить только следующие функции.

Меню режима [ЗАП.]

– [РАЗР. КАДРА]^{*1} (P129)/[ЦВЕТ. ЭФФЕКТ]^{*1} (P144)/[ОПРЕД. ЛИЦА] (P117)

- *1 Доступные для выбора установки отличаются при использовании других режимов [ЗАП.].

Меню режима [ВИДЕО]







– [РЕЖИМ ЗАПИСИ] (P112)/[КАЧ-ВО ЗАП.]^{*2} (P112)

- *2 Доступные для выбора установки отличаются при использовании других режимов [ЗАП.].

Меню [НАСТР.]

– [УСТ. ЧАСОВ]/[МИРОВОЕ ВРЕМЯ]/[ЗВУК. СИГН.]/[ЯЗЫК]/[ОПТ. СТАБ. ДЕМО.]

- Настройки следующих параметров зафиксированы.

Параметр	Установки
[НАСТР.КН. Fn] (P31)	
[КОНТР ЛИНИИ] (P32)	 ((ИНФО ЗАПИСИ): [OFF])
[ЭКОНОМ. РЕЖ.] ([ЭКОН. ЭНЕРГ.]) (P33)	[5MIN.]
[АВТ. ПРОСМ.] (P34)	[2SEC.]
[КАЧЕСТВО] (P130)	
[ИНТЕЛЛ.УПР.ISO] (P131)	[ON] (Максимальный уровень светочувствительности ISO: [ISO1600])
[УСТ.ОГР. ISO] (P132)	1600
[БАЛ. БЕЛ.] (P133)	[AWB]
[РЕЖИМ АФ] (P136)	 (Установлено на  , если лицо распознать нельзя)
[ПРЕДВ. АФ] (P140)	
[РЕЖИМ ЗАМЕРА] (P142)	
[ИНТ. ЭКСПОЗ.] (P142)	[STANDARD]
[СТАБИЛИЗ.] (P145)	АВТО ^{*3}
[ВСП. ЛАМП. АФ] (P146)	[ON]
[СИНХР. ВСП.] (P147)	[1ST]
[КОРР.КР.ГЛ.] (P147)	[ON]
[НЕПРЕР. АФ] (P150)	[ON]
[ШУМОПОДАВЛ.] (P150)	[OFF]

*3 Установите на [MODE 1] во время записи видеокадров

- Нельзя использовать следующие функции.
 - [АВТООТКЛ. ЖКД]/Автоматический брекетинг/Цветовой брекетинг/Настройка мощности вспышки/Точная настройка баланса белого/[БЛОКИР. АФ/АЭ]/[МИН. ВЫДЕРЖКА]/[ЦИФР. УВЕЛ]/[НАСТР. ИЗОБР.]/[ГИСТОГРАММА]/Информация за пределами кадра
- Настройка [ПРЕОБ. ЛИНЗА] в меню режима записи [ЗАП.] и других пунктов меню [НАСТР.] доступна в таких режимах, как, например, режим программы АЕ. Установленные значения отражаются в интеллектуальном автоматическом режиме.

Режим [ЗАП.]: **P**

Выполнение снимков с использованием любимых настроек

(Режим программы AE)

Фотокамера автоматически выбирает скорость затвора и показатель диафрагмы в соответствии с яркостью объекта съемки.

Можно делать снимки с большей свободой выбора, меняя различные установки в меню [ЗАП.].

1 Переместите селекторный переключатель [ЗАП.]/[ВОСП.] на **[O]**.

- (A) Диск рабочего режима
- (B) Селекторный переключатель [ЗАП.]/[ВОСП.]

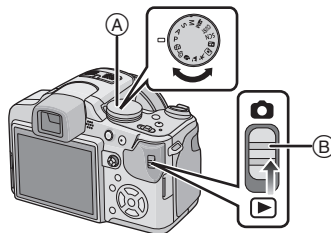

2 Установить диск рабочего режима на **[P]**.

- Информация об изменении настройки во время выполнения снимков приведена в разделе “Использование меню [ЗАП.]” (P129).

3 Наведите зону автофокусировки на точку, на которой необходимо сфокусироваться.

4 Для фокусировки нажмите наполовину кнопку затвора.

- Диапазон фокусировки 30 см (Широкоугольный)/ 2 м (Телережим) до ∞.
- Если нужно сделать снимки с еще более близкого расстояния, см. “Съемка крупным планом” (P70).



5 Для выполнения снимка наполовину нажатую кнопку затвора нажмите до конца.

- Индикатор обращения к памяти загорается при записи снимков во встроенную память (или на карту). (P22)



- Чтобы настроить экспозицию и сделать снимки, когда изображение выглядит слишком темным, см. (P75)
- Чтобы настроить цвета и сделать снимки, когда изображение выглядит слишком красным, см. (P133)
- Информация о записи видеоклипов (P108)

Фокусировка

Наведите зону автофокусировки на объект, а затем нажмите кнопку затвора наполовину.

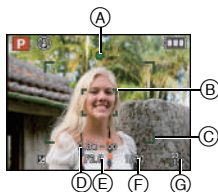

Фокусировка	Когда объект сфокусирован	Когда объект не сфокусирован
Индикатор фокусировки	Вкл	Мигает
Участок автофоку-сировки	Белый→Зеленый	Белый→Красный
Звук *1	2 звуковых сигнала	4 звуковых сигнала

- (A) Индикатор фокусировки
 (B) Участок автофокусировки (Обычный)
 (C) Зона автофокусировки (при использовании цифрового увеличения или при съемке в условиях недостаточного освещения)
 (D) Отображение расстояния до объекта съемки (при увеличении)
 (E) Показатель диафрагмы*2
 (F) Скорость затвора*2
 (G) Светочувствительность ISO

*1 Уровень громкости звука устанавливается в [ГРОМК. ЗАТВОРА] (P30).

*2 Отображается красным, если правильной экспозиции добиться не получается. (Но при использовании вспышки красным не отображается.)

Если объект не находится в фокусе (например, если он не находится в центре композиции снимка, который предстоит выполнить)

- 1 Наведите зону автофокусировки на объект, а затем **нажмите кнопку затвора наполовину** для фиксирования фокусировки и экспозиции.
- 2 **Нажмите и удерживайте кнопку затвора нажатой наполовину** и поверните фотокамеру для съемки желаемой композиции.

- Перед полным нажатием кнопки затвора можно несколько раз повторить действия, описанные для шага 1.

Мы рекомендуем пользоваться функцией распознавания лица при съемке людей. (P136)



■ Условия, касающиеся объекта и съемки, при которых усложняется фокусирование

- Быстро движущиеся объекты, чрезмерно яркие объекты или неконтрастные объекты
- Если индикатор расстояния до объекта съемки отображается красным.
- Если объекты снимаются сквозь окна или находятся при записи рядом с блестящими предметами
- Когда темно или при дрожании камеры
- Если камера слишком близко расположена к объекту или при одновременной съемке отдаленных и близко расположенных объектов

Предупреждение дрожания (дрожания фотокамеры)

Если отобразилось предупреждение о сотрясении [«☹»], используйте [СТАБИЛИЗ.] (P145), штатив или автоматический таймер (P73).

- Скорость затвора будет меньше в следующих случаях. Удерживайте фотокамеру неподвижно от момента нажатия кнопки затвора до появления снимка на экране. Рекомендуется пользоваться штативом.
 - Замедленная синхронизация/уменьшение эффекта красных глаз
 - [НОЧН. ПОРТРЕТ] и [НОЧН. ПЕЙЗАЖ] в расширенном режиме сцены (P90)
 - В [ВЕЧЕРИНКА], [СВЕЧИ], [ЗВЕЗДНОЕ НЕБО] или [ФЕЙЕРВЕРК] в режиме сцены (P95)
 - При снижении скорости затвора в [МИН. ВЫДЕРЖКА]

Функция определения ориентации

Снимки, сделанные фотокамерой в вертикальной ориентации, воспроизводятся в вертикальной ориентации (повернутыми). (Только при установке [ON] параметра [ПОВЕРН. ЖКД] (P165)).

- Функция обнаружения направления может работать правильно, если при записи камера обращена вверх или вниз.
- Видео, сделанное фотокамерой, ориентированной вертикально, не отображается в вертикальной ориентации.

Увеличить точку фокусировки (показать точку фокусировки)

Во время записи данная камера запоминает точку фокусировки и использует ее как центр при увеличении.

Нажмите [FOCUS] во время воспроизведения

- Точка фокусировки может не находиться в центре увеличения, когда она располагается на краю изображения.
- Для получения подробной информации о работе с камерой во время масштабирования смотрите “Использование функции увеличения при воспроизведении” (P56).
- Первоначальное увеличение будет восстановлено, если повторно нажать [FOCUS].
- Следующие снимки нельзя увеличить по причине отсутствия точки фокусировки:
 - Снимки, сделанные без фокусировки
 - Снимки, сделанные с помощью ручной фокусировки
 - Снимки, сделанные на другой камере

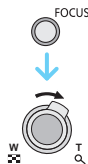
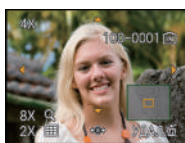

Изменение программы

В режиме AE можно изменить заданное значение диафрагмы и скорость затвора без изменения экспозиции. Это называется изменением программы. В режиме программы AE можно сделать фон более смазанным путем уменьшения значения диафрагмы или увеличить динамику снимка движущегося объекта, уменьшив скорость затвора.



- Нажмите наполовину кнопку затвора и затем, когда значения диафрагмы и скорости затвора отобразятся на экране, с помощью джойстика активизируйте изменение программы (около 10 секунд).
- Индикация изменения (A) появляется на экране, если включена смена.
- Режим изменения программ отменяется, если камера выключена или джойстик передвинут вверх или вниз, пока не исчезнет индикатор изменения программы.

■ Пример изменения программы

(A): Показатель диафрагмы

(B): Скорость затвора

- 1 Количество изменений программы
- 2 Линейный график изменений программ
- 3 Ограничение изменений программы

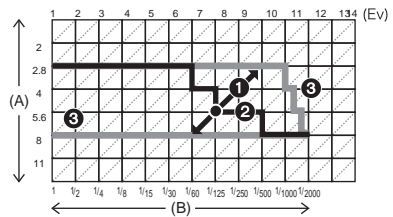

📌 Примечание

- Если значение экспозиции не является соответствующим при нажатии кнопки наполовину, значение показателя диафрагмы и скорость затвора становятся красными.
- Если после активации режима изменения программы прошло более 10 секунд, камера возвращается в нормальный режим в программе AE. Однако изменение программы запоминается.
- В зависимости от яркости объекта, изменение может не активироваться.

Режим [ЗАП.]: 

Съемка с увеличением

Использование оптического увеличения/
Использование дополнительного оптического увеличения (EZ)/
Использование цифрового увеличения

Можно выполнять увеличение для приближения людей и объектов либо уменьшение для съемки пейзажей под широким углом. Для еще большего приближения объектов [максимум 35,2×] не устанавливайте размер снимка на самое большое значение для каждого формата (4:3 / 3:2 / 16:9).

Возможны даже более высокие уровни увеличения, если [ЦИФР. УВЕЛ] установлено на [ON] в меню [ЗАП.].

Для съемки объектов крупным планом используйте (Телережим)

Поверните рычажок трансфокатора к Телережиму.



Для съемки предметов общим планом используйте (Широкоугольный режим)

Поверните рычажок трансфокатора к Широкоугольному режиму.



■ Изменение скорости масштабирования

Можно использовать 2 скорости масштабирования в зависимости от угла поворота рычажка трансфокатора.

Скорость масштабирования уменьшается, когда угол поворота малый, и скорость масштабирования увеличивается, когда угол поворота большой.

(A) Высокая

(B) Низкая

(C) Рычажок трансфокатора

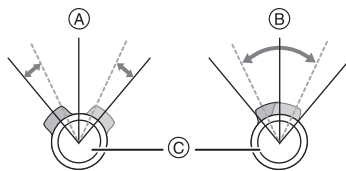

• Скорость масштабирования нельзя изменить при записи видео (P108).



■ Сохранение информации о положении трансфокатора (восстановление увеличения)

• Для получения подробной информации см. P34.

■ Типы увеличения

Функция	Оптическое увеличение	Расширенный оптический трансфокатор (EZ)	Цифровое увеличение
Максимальное увеличение	18×	35,2×*	72× [включая оптическое увеличение 18×] 140× [включая дополнительное оптическое увеличение 35,2×]
Качество изображения	Без ухудшения	Без ухудшения	Чем выше степень увеличения, тем сильнее ухудшается изображение.
Условия	Нет	[РАЗР. КАДРА] с [7] (P129) выбрано.	[ЦИФР. УВЕЛ.] (P143) в меню [ЗАП.] установлено на [ON].
Экран дисплея		 A [7] отображается.	 B Отображается диапазон цифрового увеличения.

• При использовании функции масштабирования расчетное фокусное расстояние появляется вместе с полосой отображения масштабирования.
(Например, 0.3 m –∞)

* Степень увеличения различна и зависит от настроек [РАЗР. КАДРА] и [ФОРМАТ].

■ Принцип работы дополнительного оптического увеличения

При установке разрешения снимка равным [**3М**] (3 миллиона пикселей), 12М (12,1 миллионов пикселей) используются только 3М (3 миллиона пикселей) в центральной части матрицы ПЗС, что позволяет достичь большего увеличения.



Примечание

- **Цифровое увеличение невозможно установить, если выбрано [**IA**].**
- Указываемое значение увеличения является приближенным.
- “EZ” это аббревиатура от “Extra optical Zoom” (дополнительное оптическое увеличение).
- При включении фотокамеры оптическое увеличение установлено в положение широкоугольного режима (1×).
Положение трансфокатора сохраняется на момент отключения питания, если [ВОССТ.ТРАНСФ.] (P34) установить в положение [ON].
- При использовании функции увеличения после фокусировки на объекте повторно сфокусируйтесь на объекте съемки.
- Тубус объектива удлиняется или сокращается в зависимости от значения увеличения. Будьте осторожны, не препятствуйте движению тубуса при повороте рычажка трансфокатора.
- При повороте рычажка трансфокатора можно услышать звук, издаваемый камерой, и камера может подрагивать. Это не является неисправностью.
- При использовании цифрового увеличения [СТАБИЛИЗ.] может быть неэффективен.
- При съемке с использованием цифрового увеличения рекомендуется пользоваться штативом и автоматическим таймером (P73).
- Дополнительное оптическое увеличение не может использоваться в следующих случаях.
 - В режиме макро с увеличением
 - В [ВЫС. ЧУВСТВ.], [СКОР. СЪЕМКА], [ИМПУЛЬС ВСПЫШКИ], [МАЛОЕ ОТВЕРСТИЕ], [ПЕСКОСТРУЙНАЯ ОБРАБ.] и [ФОТО КАДР] в режиме сцены
 - Информация о записи видеоклипов
 - При установке [КАЧЕСТВО] на [RAW] или [RAW* JPEG]
- [ЦИФР. УВЕЛ] нельзя использовать в следующих случаях.
 - В [ПОРТРЕТ В ПОМЕЩ.] в режиме [ПОРТРЕТ]
 - В [НОРМАЛЬН. СПОРТ], [СПОРТ ВНЕ ПОМЕЩ.] и [СПОРТ В ПОМЕЩ.] в [СПОРТ]
 - В [РЕБЕНОК1]/[РЕБЕНОК2], [ДОМ.ЖИВОТНОЕ], [ВЫС. ЧУВСТВ.], [СКОР. СЪЕМКА], [ИМПУЛЬС ВСПЫШКИ], [МАЛОЕ ОТВЕРСТИЕ], [ПЕСКОСТРУЙНАЯ ОБРАБ.] или [ФОТО КАДР] в режиме сцены
 - При установке [ИНТЕЛЛ.УПР.ISO]
 - При установке [КАЧЕСТВО] на [RAW] или [RAW* JPEG]

Режим [ВОСП.]: 

Воспроизведение снимков ([НОРМ.ВОСПР.]

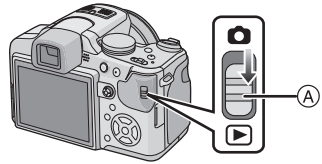

1 Переместите селекторный переключатель [ЗАП.]/[ВОСП.] ^(A) на .

- Нормальное воспроизведение устанавливается автоматически в следующих случаях.
 - При переключении режима с [ЗАП.] на [ВОСП.]
 - При включении камеры, когда селекторный переключатель [ЗАП.]/[ВОСП.] был в положении .



2 Для выбора снимка нажмите .



- ^(A) Номер файла
- ^(B) Номер снимка



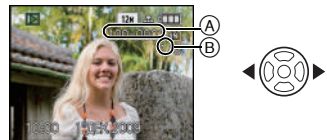

- : Воспроизведение предыдущего снимка
- : Воспроизведение следующего снимка

- Скорость прокрутки изображений вперед/назад изменяется в зависимости от состояния воспроизведения.



■ Ускоренная прокрутка вперед/ускоренная перемотка назад Нажмите и удерживайте во время воспроизведения.

- : Ускоренная перемотка назад
- : Ускоренная прокрутка вперед

- Номер файла ^(A) и номер снимка ^(B) изменяются только последовательно. Чтобы просмотреть снимок, при появлении номера нужного вам снимка отпустите  .
- Если продолжать нажимать  , количество прокручиваемых вперед/назад снимков увеличивается.

Проверка снимка в режиме [ЗАП.] (просмотр)

Снимок можно проверить в режиме [ЗАП.]. Также можно переходить от снимка к снимку при помощи ◀/▶, использовать воспроизведение с увеличением (P56) либо удалять снимки (P58).

- 1 Выберите [НАСТР.КН. Fn] в меню [НАСТР.], а затем нажмите ▶.
- 2 Нажмите ▲/▼ для выбора [ПРОСМОТР], а затем нажмите [MENU/SET] для установки.
 - Просмотр осуществляется нажатием ▼ в установленном режиме [ЗАП.].

Отображение нескольких экранов (многооконное воспроизведение)

Поверните рычажок трансфокатора в сторону [W] (W).

1 снимок → 12 снимков → 30 снимков → Экран календаря (P157)

- Ⓐ Номер выбранного снимка и общее количество записанных снимков
- Для возвращения к предыдущему количеству окон поверните рычажок трансфокатора в сторону [Q] (T).
- Снимки не повернуты для отображения.
- Снимки, отображаемые с помощью [[!]], воспроизвести нельзя.



■ Для возврата в режим нормального воспроизведения

- 1 Для выбора снимка нажмите ▲/▼/◀/▶.
 - Значок будет отображаться в зависимости от записанного снимка и настроек.
- 2 Нажмите [MENU/SET].
 - Появится выбранный снимок.

Использование функции увеличения при воспроизведении

Поверните рычажок трансфокатора в направлении [Q] (T).

1× → 2× → 4× → 8× → 16×

- При повороте рычажка трансфокатора в сторону [W] (W) после увеличения снимка степень увеличения уменьшается.
- При изменении увеличения индикация позиции трансфокатора Ⓐ появляется приблизительно на 1 секунду, и позицию увеличенного фрагмента можно перемещать, нажимая ▲/▼/◀/▶.
- Чем больше увеличивается изображение, тем ниже его качество.
- При передвижении отображаемого положения индикатор положения увеличения отобразится приблизительно на 1 секунду.
- Точка фокусировки увеличивается при нажатии [FOCUS]. (P50)
- Можно просмотреть следующий снимок в увеличенном виде, нажав ◀/▶ джойстика.

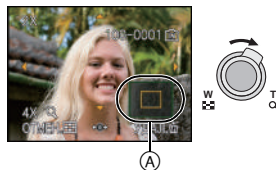

- Примечание**
- Эта камера соответствует стандарту DCF "Design rule for Camera File system", установленному ассоциацией JEITA "Japan Electronics and Information Technology Industries Association", и стандарту Exif "Exchangeable Image File Format". Файлы, не соответствующие стандарту DCF, воспроизвести нельзя.
 - Тубус объектива убирается приблизительно через 15 секунд после переключения из режима [ЗАП.] в режим [ВОСП.].
 - Во время воспроизведения с увеличением информацию о записи и т. д. с монитора ЖКД/видоискателя можно удалить также нажатием [DISPLAY].
 - Для сохранения увеличенного изображения воспользуйтесь функцией подрезки. (P163)
 - Если фотоснимки были сделаны с помощью другой аппаратуры, функция увеличения при воспроизведении может не работать.
 - Режим увеличения при воспроизведении недоступен во время воспроизведения видео.

Переключение режима [ВОСП.]

- 1 Нажмите [MENU/SET] во время воспроизведения.
- 2 Нажмите ►.
- 3 Для выбора необходимого параметра нажмите ▲/▼, а затем нажмите [MENU/SET].

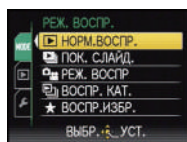

[НОРМ.ВОСПР.] (P55)

Воспроизводятся все снимки.

[ПОК. СЛАЙД.] (P151)

Снимки воспроизводятся последовательно.

[РЕЖ. ВОСПР] (P154)

Возможен выбор воспроизведения в режимах [ИЗОБРАЖЕН.], [AVCHD Lite]*¹ или [MOTION JPEG].

*1 Это характеристика для записи и воспроизведения изображений высокой четкости.

[ВОСПР. КАТ.] (P154)

Воспроизводятся снимки, сгруппированные по категориям.

[ВОСПР.ИЗБР.] (P155)*²

Воспроизводятся избранные снимки.

*2 [ВОСПР.ИЗБР.] не отображается, если [ИЗБРАННОЕ] не установлено.

Режим [ВОСП.]: 

Удаление снимков

Удаленные изображения не могут быть восстановлены.

- Воспроизводимые снимки, хранящиеся во встроенной памяти или на карте, будут удалены.

Удаление одного снимка

1 Выберите снимок для удаления, затем нажмите .

- Ⓐ Кнопка [DISPLAY]
- Ⓑ Кнопка 

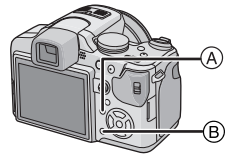

2 Для выбора [ДА] нажмите , а затем нажмите [MENU/SET].

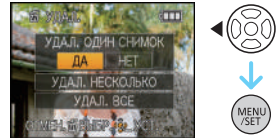

Для удаления нескольких снимков (до 50) или всех снимков

- 1 Нажмите [🗑️].
- 2 Для выбора [УДАЛ. НЕСКОЛЬКО] или [УДАЛ. ВСЕ] нажмите ▲/▼, а затем нажмите [MENU/SET].
 - [УДАЛ. ВСЕ] → интервал 5.
- 3 Нажмите ▲/▼/◀/▶, чтобы выбрать снимок, затем, для подтверждения, [DISPLAY]. (Повторите этот шаг.)
 - На выбранных снимках появляется [🗑️].
При повторном нажатии [DISPLAY] выбор отменяется.
- 4 Нажмите [MENU/SET].
- 5 Для выбора [ДА] нажмите ▲, а затем для установки нажмите [MENU/SET].

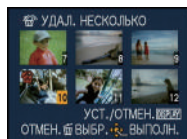

■ При выборе [УДАЛ. ВСЕ] в настройке [ИЗБРАННОЕ] (P166)

Экран выбора отображается снова. Выберите [УДАЛ. ВСЕ] или [УДАЛИТЬ ВСЕ, КРОМЕ ★], нажмите ▲ для выбора [ДА] и удалите снимки. ([УДАЛИТЬ ВСЕ, КРОМЕ ★] выбрать нельзя, если ни один снимок не отмечен как [ИЗБРАННОЕ].)

📌 Примечание

- Не выключайте камеру во время удаления (когда отображается [🗑️]). Используйте достаточно заряженный аккумулятор или адаптер переменного тока (поставляется отдельно).
- При нажатии [MENU/SET] во время удаления снимков с помощью функции [УДАЛ. НЕСКОЛЬКО], [УДАЛ. ВСЕ], [УДАЛИТЬ ВСЕ, КРОМЕ ★], удаление будет остановлено.
- Удаление снимков может занять определенное время, в зависимости от их количества.
- Если снимки не соответствуют стандарту DCF или защищены (P169), они не будут удалены даже при выборе [УДАЛ. ВСЕ] или [УДАЛИТЬ ВСЕ, КРОМЕ ★].

Информация о мониторе ЖКД/Видоискателе

■ Переключение между монитором ЖКД и видоискателем

Для переключения экрана монитора нажмите кнопку [EVF/LCD].

- (A) Видоискатель
- (B) Кнопка [EVF/LCD]
- (C) Монитор ЖКД

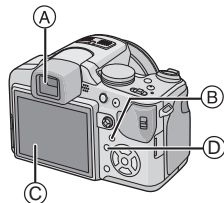

- При включении монитора ЖКД видоискатель выключается (и наоборот).

■ Переключение используемого экрана

Для изменения нажмите [DISPLAY].

- (D) Кнопка [DISPLAY]

- При отображении экрана меню кнопка [DISPLAY] не работает. В режиме увеличения при воспроизведении (P56), при воспроизведении видеок кадров (P156) и в режиме показа слайдов (P151), можно только выбирать режимы “Нормальный вид дисплея J” либо “Дисплей без индикации L”.

В режиме записи

- (E) Обычное отображение *1, 2
- (F) Обычное отображение *1, 2
- (G) Дисплей без индикации
- (H) Без дисплея (Контрольные линии записи) *1, 3
- (I) Дисплей без рамки *4

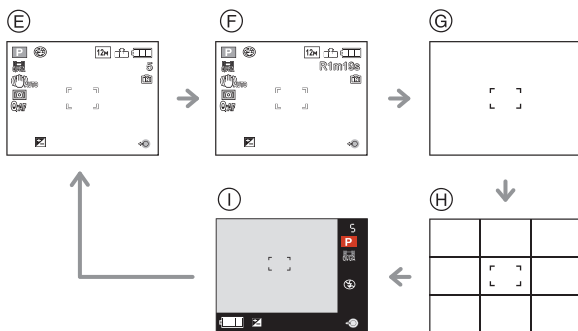

В режиме воспроизведения

- Ⓧ Нормальный вид дисплея
- Ⓚ Дисплей с информацией о записи*1
- Ⓛ Дисплей без индикации

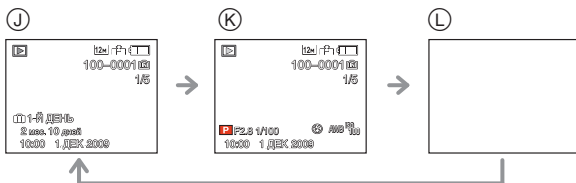

- *1 Если [ГИСТОГРАММА] в меню [НАСТР.] установлено на [ON], гистограмма будет отображаться.
- *2 Отображение переключается между доступным временем записи и количеством записываемых снимков.
- *3 Установите вариант отображаемых контрольных линий, выбрав [КОНТР ЛИНИИ] в меню [НАСТР.]. Кроме того, можно выбрать, должна ли отображаться при отображении контрольных линий информация о записи.
- *4 Если количество оставшихся снимков превышает 1000, или оставшееся время записи видео превышает 1000 секунд, отображается [+9999].

Примечание

- [НОЧН. ПОРТРЕТ] (P94), [ЗВЕЗДНОЕ НЕБО] и [ФЕЙЕРВЕРК] в режиме сцены контрольная линия серая. (P95)
- В режиме сцены [ФОТО КАДР] контрольные линии не отображаются. (P107)

■ Дисплей без рамки

Информация о записи высвечивается в нижней и правой части экрана. Поэтому вы можете сконцентрироваться на объекте съемки, который не будет заграждаться информацией, высвечиваемой на экране.

■ Настройка диоптра

Настройте диоптр в соответствии со своей остротой зрения, так, чтобы четко видеть изображение в видоискателе.

- Нажмите [EVF/LCD] для отображения видоискателя.

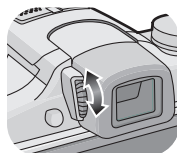

Смотрите в видоискатель и вращайте регулятор диоптра так, чтобы добиться четкого изображения на экране.

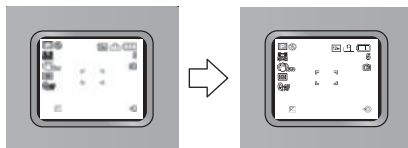

■ Приоритетность мониторов

Если в меню [ВОСПР. НА ЖКД] параметр [НАСТР.] (P34) установлен на [ON], монитор ЖКД включается в следующих случаях.



Вы можете сберечь время, необходимое для переключения изображения на монитор ЖКД даже при использовании при съемке видеоискателя.

- При переключении из режима записи в режим воспроизведения.
- При просмотре снимков.
- При переключении фотокамеры в режим воспроизведения.

■ Контрольные линии записи

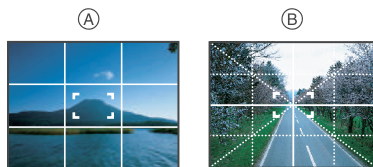
Когда вы расположите объект по горизонтальным и вертикальным контрольным линиям или по точкам пересечения этих линий, можно выполнить съемку с хорошо составленной композицией, видя размер, наклон и пропорциональность предмета.



- (A) : Применяется при разделении экрана на 3×3 секции для получения снимков с гармоничной композицией.
- (B) : Применяется для размещения объекта точно по центру экрана.

■ Информация о гистограмме

Столбчатая диаграмма – это график, который отображает яркость вдоль горизонтальной оси (черный к белому) и количество пикселей на каждом уровне яркости по вертикальной оси.

Это позволяет легко оценить экспозицию снимка.

Пример гистограммы

- 1 Правильно выдержан
 - 2 Недостаточно выдержан
 - 3 Передержан
- * Гистограмма

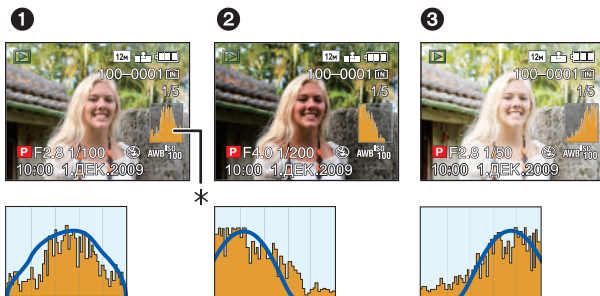

Примечание

- Если снимок и гистограмма не соответствуют друг другу при данных условиях, гистограмма отображается оранжевым цветом.
 - Если при использовании компенсации экспозиции или в режиме ручной экспозиции подсказка по значению экспозиции отлична от $[\pm 0EV]$
 - Если включена вспышка
 - в [ЗВЕЗДНОЕ НЕБО] или [ФЕЙЕРВЕРК] в режиме сцены (P95)
 - Если вспышка закрыта
 - Если яркость экрана неправильно отображается в условиях недостаточной освещенности
 - Если экспозиция не настраивается должным образом
- В режиме записи гистограмма является приблизительной.
- Гистограммы фотоснимка в режиме записи и режиме воспроизведения могут отличаться.
- Гистограмма, отображаемая на фотокамере, не соответствует гистограммам, полученным в программном обеспечении редактирования изображений, установленном на компьютере или других устройствах.
- Гистограммы не отображаются в следующих случаях.
 - Интеллектуальный автоматический режим
 - Многооконное воспроизведение
 - В [ФОТО КАДР] в режиме сцены
 - Запись видеокладов
 - Увеличение при воспроизведении
 - Поиск по календарю
 - при подключении кабеля HDMI

Режим [ЗАП.]: **IA PASM CUST SCN**     

Съемка со встроенной вспышкой

A Чтобы открыть фотовспышку, нажать кнопку открытия вспышки.

B Чтобы закрыть фотовспышку, нажмите на фотовспышку до щелчка.

- Если вспышка не используется, убедитесь, что она закрыта.
- Если вспышка закрыта, она устанавливается на принудительное выключение [☹].

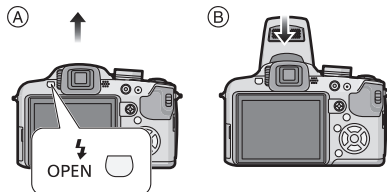

Переключение на желаемый режим вспышки

Установка вспышки в соответствии с режимом съемки.

- Откройте вспышку.

1 Нажмите ► [⚡].

2 Нажмите ▲/▼ для выбора режима.

- Для выбора можно также нажать ► [⚡].
- Информация о возможных режимах вспышки приведена в "Допустимые настройки вспышки в зависимости от режима записи". (P66)

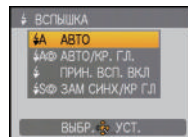

3 Нажмите [MENU/SET].

- Кроме того, для завершения можно наполовину нажать кнопку затвора.
- Экранное меню исчезнет приблизительно через 5 секунд. В это время выбранный элемент устанавливается автоматически.

Параметр	Описание настроек
⚡A: АВТО	Вспышка включается автоматически, если этого требуют условия съемки.
⚡A⊙ : АВТО/Уменьшение эффекта красных глаз*	Вспышка включается автоматически, если этого требуют условия съемки. Вспышка срабатывает сначала непосредственно перед съемкой для снижения эффекта красных глаз (когда глаза снимаемого человека на снимке имеют красный цвет), а затем еще раз при съемке. • Используйте эту функцию при съемке людей в условиях низкой освещенности.
⚡: Принудительное включение ⚡⊙ : Принудительное включение/ Уменьшение эффекта красных глаз*	Вспышка срабатывает каждый раз независимо от условий съемки. • Используйте этот режим, когда снимаемый объект освещен сзади или освещен лампой дневного света. • Настройка вспышки установлена на [⚡⊙] только при установке [ВЕЧЕРИНКА] или [СВЕЧИ] в режиме сцены. (P95)
⚡S⊙ : Замедленная синхронизация/ Уменьшение эффекта красных глаз*	При выполнении снимков на фоне темного ландшафта данная функция замедляет скорость затвора при включенной вспышке. Темный фоновый ландшафт выглядит ярче. Одновременно снижается эффект красных глаз. • Используйте этот режим при съемке людей на темном фоне. • Применение более низкой скорости затвора может привести к размытию вследствие движения. Для повышения качества фотографий используйте штатив.
⊕: Принудительное выключение	Вспышка не срабатывает независимо от условий съемки. • Используйте этот режим при съемке в местах, где включение вспышки запрещено.

* Вспышка срабатывает дважды. Объект съемки не должен двигаться до второго срабатывания вспышки.

Интервал вспышки зависит от яркости объекта съемки.

[КОРР.КР.ГЛ.] (P147) в меню режима [ЗАП.] установлено на [ON], [🔧] появляется на значке вспышки.

■ О цифровой коррекции красных глаз

При установке [КОРР.КР.ГЛ.] (P147) на [ON] и выборе функции уменьшения эффекта красных глаз ([⚡A⊙], [⚡⊙], [⚡S⊙]) функция цифровой коррекции красных глаз выполняется при каждом срабатывании вспышки. Камера автоматически обнаруживает красные глаза и исправляет снимок. (Доступно только при установке [РЕЖИМ АФ] на [👤] и включенном обнаружении лиц)

• При некоторых обстоятельствах красные глаза исправить нельзя.

• В следующих случаях цифровая коррекция красных глаз не работает.

– Если настройка вспышки установлена на [⚡A], [⚡] или [⊕]

– При установке [КОРР.КР.ГЛ.] на [OFF]

– При установке [РЕЖИМ АФ] в любое положение, отличное от [👤]

■ Допустимые расстояния для съемки со вспышкой

- Допустимый диапазон вспышки является приближенным.

Светочувствительность ISO	Допустимое расстояние съемки со вспышкой	
	Широкоугольный режим	Телережим
AUTO	30 см до 8,5 м*	1,0 м до 5,4 м*
ISO80	30 см до 2,7 м	1,0 м до 1,7 м
ISO100	30 см до 3,0 м	1,0 м до 1,9 м
ISO200	40 см до 4,2 м	1,0 м до 2,7 м
ISO400	60 см до 6,0 м	1,0 м до 3,8 м
ISO800	80 см до 8,5 м	1,0 м до 5,4 м
ISO1600	1,15 м до 12,1 м	1,0 м до 7,7 м

- В [ВЫС. ЧУВСТВ.] (P99) в режиме сцены светочувствительность ISO автоматически переключается на значение в диапазоне от [ISO1600] до [ISO6400], доступный диапазон вспышки также варьируется.

Широкоугольный режим: прибл. 1,15 м до прибл. 24,2 м

Телережим: прибл. 1,0 м до прибл. 15,4 м

- В [ИМПУЛЬС ВСПЫШКИ] (P101) в режиме сцены светочувствительность ISO автоматически переключается на значение в диапазоне от [ISO100] до [ISO3200], доступный диапазон вспышки также варьируется.

Широкоугольный режим: прибл. 30 см до прибл. 4,0 м

Телережим: прибл. 1,0 м до прибл. 2,5 м

- * При установке [УСТ.ОГР. ISO] (P132) в положение [AUTO]

■ Настройка мощности вспышки

Настройка мощности вспышки необходима, если объект маленький либо его отражающая способность очень низкая или очень высокая.

- 1 Для настройки мощности вспышки несколько раз нажмите **▲** (☒) до появления на экране [ВСПЫШКА], а затем нажмите **◀/▶**.

- Можно регулировать значения в диапазоне от [-2 EV] до [+2 EV] с шагом [1/3 EV].
- Чтобы вернуться к начальной установке мощности, вспышки выберите [0 EV].



- 2 Чтобы закрыть меню, нажмите [MENU/SET].

- Кроме того, для закрытия меню можно наполовину нажать кнопку затвора.

📌 Примечание

- Когда мощность вспышки отрегулирована, значение мощности вспышки появляется в верхнем левом углу экрана.
- Даже при выключении фотокамеры значение мощности вспышки сохраняется.
- Невозможно установить [ВСПЫШКА] в следующих случаях.
 - Интеллектуальный автоматический режим
 - В [ПЕЙЗАЖ]
 - В [НОЧН. ПЕЙЗАЖ], [ИЛЛЮМИНАЦИЯ] и [ТВОРЧ. НОЧН. ПЕЙЗАЖ] в [НОЧН. ПОРТРЕТ]
 - В [ВСПОМ. ПАНОР.], [ЗАКАТ], [СКОР. СЪЕМКА], [ЗВЕЗДНОЕ НЕБО], [ФЕЙЕРВЕРК] и [АЭРОСЪЕМКА] в режиме сцены
 - Творческий режим видео
 - Пользовательский цветовой режим

■ Скорость затвора для каждого режима вспышки

Режим вспышки	Скорость затвора (сек)	Режим вспышки	Скорость затвора (сек)
	от 1/30*1 до 1/2000		от 1*1 до 1/2000

*1 Может изменяться в зависимости от настройки [МИН. ВЫДЕРЖКА] (P143).

- Детальная информация о приоритете диафрагмы AE, приоритете затвора AE и режиме ручной экспозиции приведена на P82.
- В интеллектуальном автоматическом режиме скорость затвора изменяется в зависимости от идентифицированной сцены.
- В расширенном (P90) и обычном (P95) режимах сцены скорость затвора отличается от указанных выше значений.

Режим	Скорость затвора (сек)
<ul style="list-style-type: none"> • в режиме • и в режиме • и в [РЕЖИМ СЦЕНЫ] 	от 1 или 1/4 до 1/2000*2
<ul style="list-style-type: none"> • в режиме • в режиме • в режиме • в режиме • и в режиме • (в режиме приоритета затвора) и в [РЕЖИМ СЦЕНЫ] 	от 8 до 1/2000
• в [РЕЖИМ СЦЕНЫ]	15, 30, 60
• в [РЕЖИМ СЦЕНЫ]	1/4, 2*3

*2 Скорость затвора становится максимальной и составляет 1 секунду в следующих случаях.

- Когда оптический стабилизатор изображения установлен на [OFF].
- Если камера определила наличие незначительного дрожания, когда установлен оптический стабилизатор изображения.

*3 Максимальная скорость затвора выбирается при минимальном дрожании при установке [СТАБИЛИЗ.] или при установке [СТАБИЛИЗ.] в положение [OFF].

- Она составляет от 1/4 до 1/2000 секунды в других расширенных режимах сцены и режимах сцены.

 **Примечание**

- **Не подносите вспышку слишком близко к объекту съемки и не закрывайте вспышку, если она включена. Под воздействием тепла и света вспышки объект может изменить цвет.**
- Не закрывайте спалах незабаром після початку роботи спалаху перед зйомкою через функцію АВТО/зменшення ефекта червоних очей тощо. Це може призвести до несправності.
- Во время съемки за пределами диапазона расстояний при съемке со вспышкой, экспозиция может настроиться неправильно и снимок может стать ярким или темным.
- Во время подзарядки вспышки значок вспышки мигает красным цветом, и вам не удастся снять фото даже при полном нажатии на кнопку затвора.
- Баланс белого не может быть выставлен надлежащим образом, если интенсивность вспышки для объекта недостаточна.
- В случае использования [ИМПУЛЬС ВСПЫШКИ] (P101) в режиме сцены или при высокой скорости затвора эффекта вспышки может оказаться недостаточно.
- **При съемке со вспышкой рекомендуется снимать бленду объектива. В некоторых случаях бленда не позволяет надлежащим образом осветить сцену.**
- При повторном выполнении снимка для зарядки вспышки может понадобиться время. Выполняйте снимок после исчезновения индикатора доступа.
- Уменьшение эффекта красных глаз у разных людей проявляется по-разному. Также, если объект съемки находился далеко от камеры или не смотрел на камеру в момент первой вспышки, эффект уменьшения может быть неочевидным.
- Вспышка устанавливается на [☺] при установке [ПРЕОБ. ЛИНЗА] (P148) на [☺] или [0].

Режим [ЗАП.]: **P A S M** CUST

Съемка крупным планом

1 Нажмите и удерживайте [**AF/AF-ON/MF**], пока не появится экран переключения фокусировки.

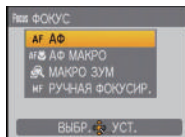

2 Нажмите **▲/▼** для выбора [**АФ МАКРО**] или [**МАКРО ЗУМ**].

3 Нажмите [**MENU/SET**].

- Кроме того, для завершения можно наполовину нажать кнопку затвора.
- Экранное меню исчезнет приблизительно через 5 секунд. В это время выбранный элемент устанавливается автоматически.

4 Нажмите кнопку затвора наполовину для фокусировки, а затем нажмите кнопку затвора полностью для съемки.

- [**AF-ON**] отображается в режиме АФ макро, а [**AF**] отображается в режиме макро с увеличением.
- Для отмены выберите [**АФ**] при выполнении шага **2**.
- Во время масштабирования отображаются диапазон масштабирования, диапазон фокусного расстояния и коэффициент масштабирования.

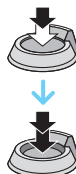
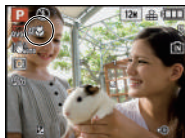

[АФ МАКРО]

Этот режим позволяет делать снимки крупным планом, например, снимки цветов. При установке рычажка трансфокатора в крайнее положение к Широкоугольному режиму (1×) снимать можно с расстояния всего 1 см от объектива.

При повороте рычажка трансфокатора к телережиму пошагово увеличивается расстояние, с которого можно снимать крупным планом. Максимально расстояние для снимков крупным планом составляет 2 м (4×-10×).

■ Диапазон фокусировки

- * Диапазон фокусировки изменяется пошагово.

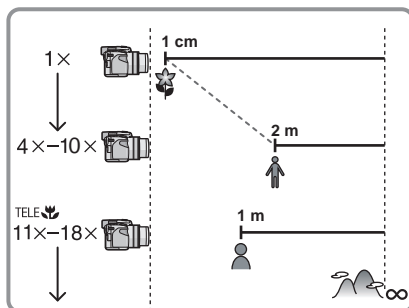

■ Функция теле-макро

Можно делать снимки с расстояния 1 м при установке трансфокатора на 11×-18× (в положении, близком к телережиму) (на экране отображается [TELE↓]).

Это удобно при съемке в положении стоя растущих на земле цветов или при съемке крупным планом насекомых, которых можно спугнуть, если подойти слишком близко.

- При использовании функции теле-макро может возникнуть дрожание. Если нет возможности использовать штатив, рекомендуется выполнять снимок при освещении, позволяющем установить скорость затвора 1/60 или выше, чтобы обеспечить выполнение компенсации дрожания.
- Если в режиме теле-макро сфокусироваться на объекте, находящемся на расстоянии 2 м или менее, при оптическом увеличении 18×, а затем, поворачивая рычажок трансфокатора, уменьшить оптическое увеличение до 11× или менее, объект съемки окажется не в фокусе.

[МАКРО ЗУМ]

Можно выполнить снимок с цифровым зумом до 3× при расстоянии до объекта, соответствующем крайнему широкоугольному положению [1 см].

- Ⓐ Диапазон расстояний до объекта съемки
- Ⓑ Диапазон масштабирования
- Диапазон расстояний при записи в режиме макро с увеличением составляет от 1 см до ∞ независимо от положения трансфокатора.
- Диапазон масштабирования будет отображаться синим цветом. (Диапазон цифрового масштабирования)
- Качество изображения ниже, чем при нормальной записи.
- Запись в режиме макро с увеличением недоступна, если заданы следующие настройки.
 - Если установлено [P148] в [РЕЖИМ АФ].
 - При установке [ПРЕОБ. ЛИНЗА] (P148) на [0] или [0]
- Следующие функции не включены.
 - Дополнительное оптическое увеличение
 - [ИНТЕЛЛ.УПР.ISO]

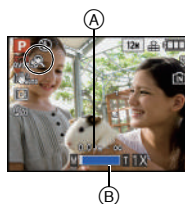

Примечание

- Рекомендуется использовать штатив и таймер автоспуска.
- Рекомендуется установить вспышку на [☺] при выполнении снимков с близкого расстояния.
- Если расстояние между фотокамерой и объектом съемки находится вне диапазона фокусировки фотокамеры, снимок может получиться нечетким, даже если горит индикатор фокусировки.
- Когда объект съемки находится на небольшом расстоянии от фотокамеры, эффективный диапазон фокусировки значительно уменьшается. Поэтому, если после фокусировки расстояние между камерой и объектом съемки изменяется, повторная фокусировка может быть затруднена.
- В режиме АФ макро объект, расположенный ближе к камере, имеет больший приоритет. Поэтому при большом расстоянии между камерой и объектом время фокусировки увеличивается.
- При съемке с близкого расстояния резкость периферийных участков снимка может несколько ухудшаться. Это не неисправность.
- Если объектив загрязнен отпечатками пальцев или пылью, он может оказаться не в состоянии правильно сфокусироваться на объекте съемки.



Режим [ЗАП.]: **IA PASM CUST SCN** 

Съемка с автоматическим таймером

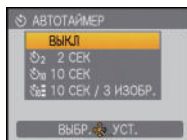
1 Нажмите  [].



2 Нажмите / для выбора режима.

- Для выбора можно также нажать  [].
- Если установить [10 СЕК / 3 ИЗОБР.], через 10 секунд камера сделает 3 снимка с интервалами, составляющими около 2 секунд.

3 Нажмите [MENU/SET].

- Кроме того, для завершения можно наполовину нажать кнопку затвора.
- Экранное меню исчезнет приблизительно через 5 секунд. В это время выбранный элемент устанавливается автоматически.

4 Нажмите кнопку затвора наполовину для фокусировки, а затем нажмите кнопку затвора полностью для съемки.

- Индикатор автоматического таймера  замигает и через 10 секунд (или 2 секунды) затвор сработает.
- Если нажать кнопку [MENU/SET] при установленном автоматическом таймере, настройка автоматического таймера отменяется.
- Если выбрать [10 СЕК / 3 ИЗОБР.], индикатор автоматического таймера замигает снова после выполнения первого и второго снимка, а затвор сработает через 2 секунды после начала его мигания.





Примечание

- При использовании штатива или других приспособлений установка автоматического таймера на 2 секунды удобна для исключения дрожания, вызываемого нажатием кнопки затвора.
- При однократном полном нажатии кнопки затвора фотокамера перед съемкой автоматически сфокусируется на объекте съемки. В условиях недостаточной освещенности индикатор автоматического таймера мигнет и затем может загореться ярко, работая в качестве вспомогательной лампочки автофокусировки (P146), что позволяет фотокамере сфокусироваться на объекте съемки.
- При записи с автоматическим таймером рекомендуется использовать штатив.
- Количество снимков, которые можно снять в режиме серийной съемки, устанавливается на 3.
- Количество снимков, которые можно снять в режиме [ИМПУЛЬС ВСПЫШКИ] (P101), устанавливается на 5.
- Если выбран режим [10 СЕК / 3 ИЗОБР.], в зависимости от условий съемки, промежуток времени между снимками может превысить 2 секунды.
- Если выбран режим [10 СЕК / 3 ИЗОБР.], выходная мощность вспышки может не оставаться постоянной.
- [10 СЕК / 3 ИЗОБР.] нельзя установить, если установлены интеллектуальный автоматический режим, автоматический брекетинг, цветовой брекетинг или [ВСПОМ. ПАНОР.], [ИМПУЛЬС ВСПЫШКИ] или [ФОТО КАДР] в режиме сцены.
- Нельзя использовать режим серийной съемки при выборе [10 СЕК / 3 ИЗОБР.].
- Установка автоматического таймера не выполняется в следующих условиях.
 - В [СКОР. СЪЕМКА] в режиме сцены
 - Информация о записи видеок кадров

Режим [ЗАП.]:

Компенсация экспозиции

Используйте эту функцию, если невозможно добиться подходящей экспозиции из-за разницы в яркости между объектом и задним планом. Посмотрите на следующие примеры.

Недостаточно выдержан



Компенсировать экспозицию в сторону увеличения.

Правильно выдержан



Компенсировать экспозицию в сторону уменьшения.

Передержан



1 Нажимайте до появления [ЭКСПОЗИЦИЯ], и скомпенсируйте экспозицию .

- Чтобы вернуться к начальной установке экспозиции выберите [0 EV].

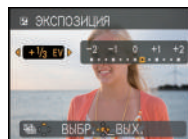

2 Для завершения нажмите [MENU/SET].

- Кроме того, для завершения можно наполовину нажать кнопку затвора.

■ Работа с джойстиком

Наклоните джойстик в сторону для выбора , а затем перемещайте , чтобы компенсировать экспозицию.

- Ⓐ Значение компенсации экспозиции
- Выбирайте только , чтобы вернуться к первоначальной величине экспозиции (0 EV).
- Для завершения нажмите наполовину кнопку затвора.



Примечание

- Единица EV – это сокращение от [Exposure Value] ([Величина экспозиции]). Она указывает количество света, переданное матрице ПЗС, в соответствии с показателем диафрагмы и скоростью затвора.
- Показатель компенсации экспозиции отображается внизу слева на экране.
- Показатель экспозиции сохраняется в памяти, даже если камера выключена.
- Диапазон компенсации экспозиции будет ограничен в зависимости от яркости объекта.
- Компенсацию экспозиции нельзя использовать в [ЗВЕЗДНОЕ НЕБО] в режиме сцены.

Выполнение снимков с автоматическим брекетингом/цветовым брекетингом

Автоматическая настройка значений экспозиции

Режим [ЗАП.]: **PASM** **CUST** **SCH**     

В этом режиме при каждом нажатии кнопки затвора автоматически записывается 3 фотоснимка в выбранном диапазоне компенсации экспозиции. Из полученных 3 снимков можно выбрать снимок с требуемой экспозицией.

При использовании автоматической настройки значений экспозиции ± 1 EV

1-й Снимок



± 0 EV

2-й Снимок



-1 EV

3-й Снимок



+1 EV

1 Нажимайте **▲**  до появления **[АВТ. БРЕКЕТИНГ]**, и скомпенсируйте экспозицию с помощью **◀/▶**.

- Если режим автоматической настройки экспозиции не используется, выберите [OFF] (0).

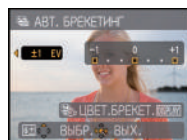

2 Для завершения нажмите **[MENU/SET]**.

- Кроме того, для завершения можно наполовину нажать кнопку затвора.
- При нижеперечисленных условиях использование автоматического брекетинга невозможно.
 - В [ВСПОМ. ПАНОР.], [СКОР. СЪЕМКА], [ИМПУЛЬС ВСПЫШКИ], [ЗВЕЗДНОЕ НЕБО], [МАЛОЕ ОТВЕРСТИЕ], [ПЕСКОСТРУЙНАЯ ОБРАБ.] и [ФОТО КАДР] в режиме сцены
 - При установке [КАЧЕСТВО] на [RAW] или [RAW+JPEG]
 - Информация о записи видеоклипов

Цветовой брекетинг

Режим [ЗАП.]: **PASM** CUST

В данном режиме автоматически записывается до 3 снимков в черно-белом режиме, стандартном режиме или режиме сепии в выбранных режимах при каждом нажатии кнопки затвора.

1 Нажмите **▲** [**+**] несколько раз для отображения [АВТ. БРЕКЕТИНГ].

2 Нажмите [DISPLAY] для отображения [ЦВЕТ.БРЕКЕТ.].

- При каждом нажатии [DISPLAY] выполняется переключение между автоматическим брекетингом и цветовым брекетингом.

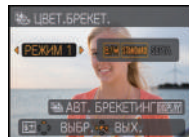

3 Нажмите **◀/▶** для выбора режима.

OFF (ВЫКЛ)	
[РЕЖИМ 1]:	[В/В]/[STANDARD]
[РЕЖИМ 2]:	[STANDARD]/[SEPIA]
[РЕЖИМ 3]:	[В/В]/[STANDARD]/[SEPIA]

4 Чтобы закрыть меню, нажмите [MENU/SET].

- Кроме того, для завершения можно наполовину нажать кнопку затвора.
- Использование цветового брекетинга недоступно в следующих условиях:
 - При установке [КАЧЕСТВО] на [RAW] или [RAW+JPEG]
 - Информация о записи видеоклипов

Примечание

- При установке автоматической настройки значений экспозиции на экране отображается [].
- При установке настройки значений цвета на экране отображается [].
- При съемке с использованием автоматической настройки значений экспозиции после выбора компенсации экспозиции съемка выполняется на основе выбранного диапазона компенсации экспозиции.
В режиме компенсации экспозиции значение скомпенсированной экспозиции отображается внизу слева на экране.
- В зависимости от яркости объекта экспозиция может быть не скомпенсирована в режиме автоматической настройки значений экспозиции.
- Настройка автоматического брекетинга/цветового брекетинга отменяется при выключении камеры или активации [ЭКОН. ЭНЕРГ.].
- При выполненной настройке автоматического брекетинга/цветового брекетинга функция автоматического просмотра включается независимо от настройки автоматического просмотра. (Снимок не увеличен.) Нельзя настроить функцию автоматического просмотра в меню [НАСТР.].
- В режиме приоритета затвора AE или в режиме ручной экспозиции, если заданная скорость затвора превышает 1 секунду, режим автоматической настройки значений экспозиции отменяется.
- [] устанавливается для вспышки при установке автоматического брекетинга / цветового брекетинга.
- При установке автоматического брекетинга / цветового брекетинга серийная съемка отменяется.
- Последняя настройка имеет наиболее высокий приоритет. (Автоматический брекетинг и цветовой брекетинг нельзя использовать одновременно.)

Режим [ЗАП.]: **IA PASM CUST SCN**

Съемка в режиме серийной съемки

Фотоснимки записываются непрерывно, пока нажата кнопка затвора. Выберите из выполненных снимков те, которые вам действительно нравятся.

- 1** Для отображения меню выбора режима серийной съемки нажмите , после чего для выбора режима серийной съемки нажмите **▲/▼**.

(A) Кнопка

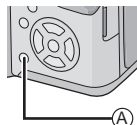

- 2** Нажмите **[MENU/SET]**.

- Кроме того, для завершения можно наполовину нажать кнопку затвора.
- Экранное меню исчезнет приблизительно через 5 секунд. В это время выбранный элемент устанавливается автоматически.

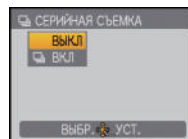

- 3** Сделайте снимок.

- Для выбора режима серийной съемки удерживайте кнопку затвора в полностью нажатом состоянии.

		[ВЫКЛ]	
Скорость серийной съемки (снимков в секунду)		—	прибл. 2,3*
Количество записываемых снимков		—	макс. 3
		—	макс. 5

* Скорость серийной съемки постоянна и не зависит от скорости записи на карту.

- Приведенные выше значения скорости серийной съемки применяются при скорости затвора 1/60 или выше и выключенной вспышке.



Примечание

- Настройки фокусировки, экспозиции и баланса белого, использованные для первого снимка, фиксируются.
- При использовании автоматического таймера количество записываемых снимков в режиме серийной съемки равно 3.
- При съемке движущегося объекта в месте (на фоне) внутри помещения или вне помещения и т. д., где наблюдается значительный перепад светотени, может потребоваться некоторое время для стабилизации экспозиции. Если при этом используется режим серийной съемки, оптимальная экспозиция может оказаться невозможной.
- Скорость серийной съемки (снимков в секунду) может замедлиться в зависимости от условий съемки, например, в местах с недостаточной освещенностью, в случае, если установлена высокая светочувствительность ISO и т.д.
- Режим серийной съемки не отменяется при выключении фотокамеры.
- При выполнении снимков в режиме серийной съемки при помощи встроенной памяти запись данных снимка занимает некоторое время.
- **[☺] устанавливается для вспышки при установке серийной съемки.**
- **При установке серийной съемки автоматический брекетинг / цветовой брекетинг отменяются.**
- При нижеперечисленных условиях использование режима серийной съемки невозможно.
 - В [ВСПОМ. ПАНОР.], [СКОР. СЪЕМКА], [ИМПУЛЬС ВСПЫШКИ], [ЗВЕЗДНОЕ НЕБО], [МАЛОЕ ОТВЕРСТИЕ], [ПЕСКОСТРУИНАЯ ОБРАБ.], [ВЫСОКО-ДИНАМ.] и [ФОТО КАДР] в режиме сцены
 - При установке [КАЧЕСТВО] на [RAW] или [RAW* JPEG]
 - Информация о записи видеок кадров

Режим [ЗАП.]: **AS**

Выполнение снимков с указанием значения диафрагмы/скорости затвора

АЭ с приоритетом диафрагмы

Если необходимо получить четкий фон снимка, увеличьте значение показателя диафрагмы. Если необходимо получить размытый фон снимка, уменьшите значение показателя диафрагмы.

1 Установите селекторный переключатель [ЗАП.]/[ВОСП.] на [📷], а затем установите переключатель режимов на [A].

2 Чтобы задать значение диафрагмы, наклоните джойстик вперед ▲/▼.



3 Сделайте снимок.

АЭ с приоритетом выдержки

Если необходимо сделать четкий снимок быстро движущегося объекта, установите более высокую скорость затвора. Если необходимо создать эффект размытого снимка, установите более низкую скорость затвора.

1 Установите селекторный переключатель [ЗАП.]/[ВОСП.] на [📷], а затем установите переключатель режимов на [S].

2 Чтобы задать значение скорости затвора, наклоните джойстик вперед ▲/▼.



3 Сделайте снимок.

Примечание

- Информация о показателе диафрагмы и скорости затвора приведена на [P82](#).
- Яркость на мониторе ЖКД/видеоискателе и на записываемых изображениях может отличаться. Проверяйте снимки с помощью режима просмотра или в режиме воспроизведения.
- Если объект слишком яркий, увеличьте значение показателя диафрагмы. Если объект слишком тусклый, уменьшите значение показателя диафрагмы.
- Если экспозиция не является соответствующей, значения показателя диафрагмы и скорости затвора загораются красным.
- При низкой скорости затвора рекомендуется использовать штатив.
- [📷] нельзя установить для режима приоритета затвора AE

Режим [ЗАП.]: **M**

Съемка с ручной установкой экспозиции

Экспозиция определяется ручной установкой значения диафрагмы и скорости затвора.

1 Установите селекторный переключатель [ЗАП.]/[ВОСП.] на **[CAM]**, а затем установите переключатель режимов на **[M]**.

- Помощь при ручной экспозиции **(A)** появляется приблизительно на 10 секунд.

2 Чтобы задать значение диафрагмы и скорости затвора, наклоните джойстик вперед **▲/▼/◀/▶**.

(B) Показатель диафрагмы

(C) Скорость затвора

- Фокусировку можно установить вручную при отображении [MF]. (P83)



3 Нажмите кнопку затвора наполовину.

- Помощь при ручной экспозиции **(A)** появляется приблизительно на 10 секунд.
- Если экспозиция не является соответствующей, значения, переустановите значения показателя диафрагмы и скорости затвора.



4 Сделайте снимок.

■ Подсказка по ручной экспозиции

	Экспозиция установлена правильно.
	Установите более высокую скорость затвора или большее значение показателя диафрагмы.
	Установите более низкую скорость затвора или меньшее значение показателя диафрагмы.

- Подсказка по значению экспозиции является приблизительной. Рекомендуется проверить сделанные снимки с помощью функции просмотра.

Примечание

- Информация о показателе диафрагмы и скорости затвора приведена на P82.
- Яркость на мониторе ЖКД/видеоискателе может отличаться от яркости на фотографиях. Проверьте снимки с помощью режима просмотра или в режиме воспроизведения.
- Если значение экспозиции не соответствует условиям съемки, то при нажатии кнопки затвора наполовину значения скорости затвора и показателя диафрагмы загорятся красным.
- [] для вспышки установить нельзя.

Показатель диафрагмы и скорость затвора

Режим приоритета диафрагмы AE

Возможные значения показателя диафрагмы (с 1/3 EV)			Скорость затвора (сек)
F8.0			от 8 до 1/2000
F7.1	F6.3	F5.6	от 8 до 1/1600
F5.0	F4.5	F4.0	от 8 до 1/1300
F3.6	F3.2	F2.8	от 8 до 1/1000

Режим приоритета скорости затвора AE

Возможные значения скорости затвора (сек) (с 1/3 EV)					Показатель диафрагмы
8	6	5	4	3.2	от F2.8 до F8.0
2.5	2	1.6	1.3	1	
1/1.3	1/1.6	1/2	1/2.5	1/3.2	
1/4	1/5	1/6	1/8	1/10	
1/13	1/15	1/20	1/25	1/30	
1/40	1/50	1/60	1/80	1/100	
1/125	1/160	1/200	1/250	1/320	
1/400	1/500	1/640	1/800	1/1000	
1/1300					от F4.0 до F8.0
1/1600					от F5.6 до F8.0
1/2000					F8.0

Ручная экспозиция

Возможные значения показателя диафрагмы (с 1/3 EV)	Возможные значения скорости затвора (сек) (с 1/3 EV)
от F2.8 до F3.6	от 60 до 1/1000
от F4.0 до F5.0	от 60 до 1/1300
от F5.6 до F7.1	от 60 до 1/1600
F8.0	от 60 до 1/2000



Примечание

- Приведенные выше в таблице значения диафрагмы соответствуют значениям, когда рычажок трансфокатора находится в положении широкоугольного режима.
- В зависимости от оптического увеличения нельзя выбрать некоторые значения диафрагмы.

Режим [ЗАП.]: P A S M CUST       

Съемка в режиме ручной фокусировки

Эта функция используется, если необходимо зафиксировать фокус, или если известно расстояние от объектива до объекта и вы не хотите использовать автоматическую фокусировку.

1 Нажмите и удерживайте [AF/AF \downarrow /MF], пока не появится экран переключения фокусировки.

2 Для выбора [РУЧНАЯ ФОКУСИР.] нажмите $\blacktriangle/\blacktriangledown$, а затем нажмите [MENU/SET].

- [MF] отображается в режиме ручной фокусировки.

3 Чтобы сфокусироваться на объекте, наклоните джойстик в направлении $\blacktriangle/\blacktriangledown$.

(A) Диапазон фокусировки

(B) Помощь при ручной фокусировке

- Подсказка режима ручной фокусировки исчезнет приблизительно через 2 секунд после прекращения движения джойстика.
- Индикация диапазона фокусировки исчезает примерно через 5 секунд после окончания использования джойстика.
- При видеосъемке значок подсветки ручного фокуса на дисплее не отображается, но функция корректировки фокуса остается доступной.

4 Сделайте снимок.

- Для отмены выберите [АФ] при выполнении шага 2.

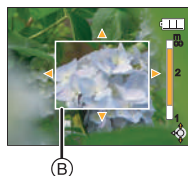

Помощь при ручной фокусировке

Если функция [ВСП. РУЧ. ФОК.] установлена [MF1] или [MF2], то при наклоне джойстик вперед ▲/▼ активируется помощь при ручной фокусировке и экран увеличивается. Это упрощает фокусировку на объекте.

1 Выберите [ВСП. РУЧ. ФОК.] в меню [НАСТР.]. (P27)

2 Для выбора режима [MF1] или [MF2] нажмите ▲/▼, а затем нажмите [MENU/SET].

[MF1]	Центральная часть экрана увеличивается. Настройку фокуса можно проводить в момент определения композиции всего кадра.
[MF2]	экрана увеличен на весь экран. Это удобно при регулировке фокуса при съемке в широкоугольном режиме, поскольку в этом случае трудно контролировать изменения фокусировки.
[OFF]	Экран не увеличивается.

3 Чтобы закрыть меню, нажмите [MENU/SET].

- Кроме того, для завершения можно наполовину нажать кнопку затвора.

■ Изменение зоны масштабирования

Увеличиваемую зону можно изменять при расширении экрана, используя помощь при ручной фокусировке. Это удобно, если нужно изменить положение фокусировки для выполнения снимков.

- 1 Отображение помощи при ручной фокусировке посредством ▲/▼ на джойстике.
- 2 Изменение увеличенного участка с помощью кнопок курсора ▲/▼/◀/▶.
- 3 Нажмите [MENU/SET] для установки.

- При выполнении следующих действий помощь при ручной фокусировке возвращается в изначальное положение.
 - Изменение размера или формата снимка.
 - Выключение камеры.



■ Техника ручной фокусировки

- 1 Выполните фокусировку, наклоняя джойстик в направлении ▲/▼.
- 2 Наклоните еще немного в том же направлении.
- 3 Чтобы точно сфокусироваться на объекте, наклоните джойстик в противоположном направлении.

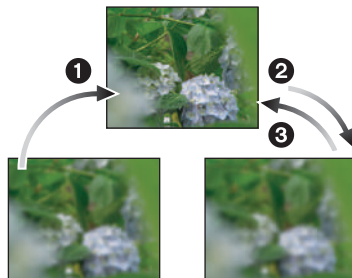

■ Предварительная фокусировка

Если для фокусировки невозможно использование функции автофокусировки, поскольку объект быстро движется, можно применить метод предварительной фокусировки на точке съемки (например, функция [ПАНОРАМИРОВ.] (P102) в режиме сцены)

Эта функция подходит, если известно расстояние между фотокамерой и объектом.

■ Автофокусировка на один снимок

Позволяет наводить автофокус на объект съемки, выбрав с помощью кнопки [AF/AF▼/MF] режим ручной фокусировки [РУЧНАЯ ФОКУСИР.], а затем нажав на кнопку [FOCUS].

Это удобно для предварительной фокусировки.

📌 Примечание

- Если фокусировка была выполнена при широкоугольном положении трансфокатора, а затем трансфокатор был переведен в положение телережима, фокусировка может оказаться неправильной. В этом случае повторно сфокусируйте фотокамеру на объекте.
- Экран помощи при ручной фокусировке не появляется, если используется цифровое увеличение.
- Расстояние, которое отображается на экране во время ручной фокусировки, является приблизительной оценкой расстояния до точки фокуса. Для окончательной проверки фокуса используйте экран помощи при ручной фокусировке.
- После отмены режима энергосбережения снова сфокусируйтесь на объекте.



Режим [ЗАП.]: 

Сделайте снимок, настраивая цвет



(Режим Мой цвет)

Позволяет легко подтвердить объект на ЖКД монитора или в видеодискателе и отрегулировать настройки цвета, яркости или насыщенности перед началом съемки.

1 Установить диск рабочего режима на .

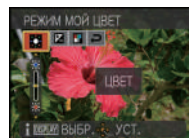
2 Нажмите /  для выбора элемента и нажмите /  для настройки элемента.



Параметр	Содержание настройки
 [ЦВЕТ]	Выполняется настройка цвета изображения, от красного света до синего света. (11 шагов в ± 5)
 [ЯРКОСТЬ]	Выполняется регулировка яркости изображения. (13 шагов в ± 6)
 [НАСЫЩЕННОСТЬ ЦВЕТА]	Выполняется настройка интенсивности цвета изображения, от черного и белого до выразительного цвета. (11 шагов в ± 5)
 [СБРОС]	Возврат к установке по умолчанию

- Описание настройки отображается при нажатии [DISPLAY] (При повторном нажатии осуществляется переход к выбору экрана.)

3 Нажмите [MENU/SET] для установки.

- Также для установки можно нажать кнопку затвора наполовину.
- Отобразится экран записи.

■ Возврат к установке Мой цвет по умолчанию

1 Выберите [СБРОС] в вышеназванном шаге 2.

2 Для выбора [ДА] нажмите , а затем нажмите [MENU/SET].

- Настроенное значение по каждому элементу вернется к стандартному (начало отсчета).

 **Примечание**

- Чтобы повторно настроить пользовательский цветовой режим, нажмите кнопку [MENU/SET] и ►, а потом вернитесь к упоминавшемуся выше шагу **2** (если для [ВОЗОБН.МЕНЮ] (P37) задано значение [OFF]).
- **Во время видеосъемки используются настройки пользовательского цветового режима.**
- Настройки, сделанные с помощью режима Мой цвет, не работают с другими режимами записи.
- Настройки Мой цвет остаются в памяти даже при выключении фотокамеры.
- Когда параметры установки Мой цвет настроены, значки для настроенных элементов отображаются на мониторе ЖКД/видеоискателе. Отображается по одному значку в каждом направлении настройки.
- Автоматический брекетинг / цветовой брекетинг нельзя использовать в пользовательском цветом режиме.
- АФ со слежением может не функционировать при регулировке [НАСЫЩЕННОСТЬ ЦВЕТА] для осветления цвета.

Режим [ЗАП.]: P A S M CUST       

Сохранение личных настроек меню (Сохранение индивидуальных настроек)

Предусмотрено сохранение до 3 групп текущих настроек фотокамеры в качестве индивидуальных настроек.

- Установите переключатель режимов на нужный режим и заранее выберите нужные настройки меню.

1 Выберите [ПАМ. ПОЛЬЗ УСТ] в меню [НАСТР.]. (P27)

2 Нажмите ▲/▼, чтобы выбрать пользовательский набор для регистрации, а затем нажмите [MENU/SET].

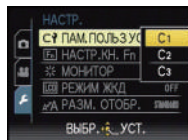

3 Нажмите ▲ для выбора [ДА], затем нажмите [MENU/SET].

- Если выбрано [ДА], предварительно сохраненные настройки заменяются новыми.

4 Чтобы закрыть меню, нажмите [MENU/SET].

- Кроме того, для закрытия меню можно наполовину нажать кнопку затвора.

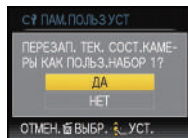

Примечание

- Следующие пункты меню сохранить невозможно, так как они влияют на другие режимы записи.
 - [УСТ. ЧАСОВ], [МИРОВОЕ ВРЕМЯ], [ДАТА ПОЕЗДКИ], [ЗВУК. СИГН.], [ГРОМКОСТЬ], [МОНИТОР/ВИДОИСКАТ.], [РЕЖИМ ЖКД], [ЭКОНОМ. РЕЖ.], [АВТ. ПРОСМ.], [ВОССТ. ТРАНСФ.], [СБРОС №], [СБРОС], [РЕЖИМ USB], [ВИДЕО ВЫХ.], [ФОРМАТ ТВ], [РЕЖИМ HDMI], [VIERA Link], [МЕНЮ СЦЕН], [ПРОСМ. ВЕРСИИ], [ЯЗЫК] и [ДЕМО. РЕЖИМ] в меню [НАСТР.]
 - Установки имени и дня рождения [РЕБЕНОК1]/[РЕБЕНОК2] или [ДОМ. ЖИВОТНОЕ] в режиме сцены
 - Данные, зарегистрированные с помощью [ОПРЕД. ЛИЦА]

Режим [ЗАП.]: **CUST**

Съемка в индивидуальном режиме

Можно выбрать одну из собственных пользовательских настроек, сохраненных с помощью [ПАМ. ПОЛЬЗ УСТ], для соответствующих условий съемки. Исходная настройка режима программы AE изначально сохранена в качестве пользовательской настройки.

1 Переместите селекторный переключатель [ЗАП.]/[ВОСП.] на [C].

2 Установить диск рабочего режима на [CUST].

(A) Отображение пользовательских настроек



3 Для выбора пользовательских настроек, которые требуется использовать, нажмите $\blacktriangle/\blacktriangledown$, а затем нажмите [MENU/SET].

- Нажмите [DISPLAY], чтобы отобразить настройки для каждого элемента меню. (Нажмите $\blacktriangle/\blacktriangledown$ для переключения между экранами и затем нажмите [DISPLAY], чтобы вернуться к экрану выбора.)
- Отображаются только элементы главного меню.

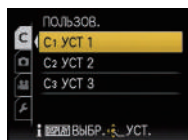

4 Для ввода настроек нажмите [MENU/SET].

(A) Сохранение выбранных индивидуальных настроек отображается на экране.



■ При изменении настроек меню

Даже если настройки меню временно изменены при выбранных [C1], [C2] или [C3] сохраненные параметры остаются без изменений.

Для изменения сохраненных настроек необходимо перезаписать сохраненные данные при помощи [ПАМ. ПОЛЬЗ УСТ] (P88) в меню настроек.

● Примечание

- Нельзя сохранить настройки следующих элементов меню как индивидуальный режим. Их изменение затрагивает также другие режимы записи.
 - [УСТ. ЧАСОВ], [МИРОВОЕ ВРЕМЯ], [ДАТА ПОЕЗДКИ], [ЗВУК. СИГН.], [ГРОМКОСТЬ], [МОНИТОР/ВИДОИСКАТ.], [РЕЖИМ ЖКД], [ЭКОНОМ. РЕЖ.], [АВТ. ПРОСМ.], [ВОССТ.ТРАНСФ.], [СБРОС №], [СБРОС], [РЕЖИМ USB], [ВИДЕО ВЫХ.], [ФОРМАТ ТВ], [РЕЖИМ HDMI], [VIERA Link], [МЕНЮ СЦЕН], [ПРОСМ.ВЕРСИИ], [ЯЗЫК] и [ДЕМО. РЕЖИМ] в меню [НАСТР.]
 - Параметры дня рождения и имени для [РЕБЕНОК1]/[РЕБЕНОК2] или [ДОМ.ЖИВОТНОЕ] в режиме сцены
 - Данные, зарегистрированные с помощью [ОПРЕД. ЛИЦА]

Режим [ЗАП.]:

Съемка выразительных портретов и пейзажей (расширенный режим сцены)

Можно выполнять высококачественные снимки таких объектов, как люди, пейзажи, спортивные события и мероприятия, а также людей в ночных сценах и цветов в соответствии с окружающими условиями.

1 Переместите селекторный переключатель [ЗАП.]/[ВОСП.] на

2 Установите переключатель режимов.

3 Для выбора расширенного режима сцены нажмите

4 Нажмите [MENU/SET] для установки.

- В выбранном расширенном режиме сцены экран меню переключается на экран записи.

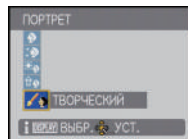

■ Об информации

- При нажатии [DISPLAY] во время выбора расширенного режима сцены на шаге **3** отображаются объяснения каждого расширенного режима сцены. (При повторном нажатии [DISPLAY] экран возвращается к экрану, показанному для шага **3**.)

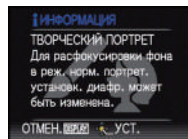

Примечание

- Чтобы изменить расширенный режим сцены, следует, нажав кнопку [MENU/SET], вернуться к шагу **3** (если для [ВОЗОБН.МЕНЮ] (P37) задано значение [OFF]).
- Информация о скорости затвора приведена на P68.
- При изменении расширенного режима сцены настройка вспышки для расширенного режима сцены сбрасывается в исходное значение.
- При съемке в условиях расширенного режима сцены, который не подходит для условий съемки, оттенки на снимке могут отличаться от фактических.
- Следующие параметры нельзя установить в расширенном режиме сцены, поскольку фотокамера автоматически устанавливает для них оптимальные значения.
 - [ИНТЕЛЛ.УПР.ISO]/[СВЕТОЧУВСТ.]/[УСТ.ОГР. ISO]/[РЕЖИМ ЗАМЕРА]/[ИНТ. ЭКСПОЗ.]/[ЦВЕТ. ЭФФЕКТ]/[НАСТР. ИЗОБР.]/[МИН. ВЫДЕРЖКА]/[СИНХР. ВОСП.]

[ПОРТРЕТ]

Человек отделяется от фона и приобретает натуральный цвет лица.

 **[НОРМАЛЬН. ПОРТРЕТ]**

Затенение фона и красивое отображение кожи на фотографии.

 **[РОВНАЯ КОЖА]**

Особо гладкая поверхность кожи при отображении.

- Если при выборе [РОВНАЯ КОЖА] часть фона имеет цвет, похожий на цвет кожи человека, эта часть тоже может выглядеть немного сглаженной.
- Если выбрано [РОВНАЯ КОЖА], этот режим может быть неэффективным при недостаточной яркости.

 **[ПОРТРЕТ ВНЕ ПОМЕЩ.]**

Предотвращает затемнение лиц при съемке на улице.

 **[ПОРТРЕТ В ПОМЕЩ.]**

Установка параметра светочувствительности ISO на соответствующее значение для предотвращения размытия объекта съемки при фотографировании в помещении.

 **[ТВОРЧЕСКИЙ ПОРТРЕТ]**

Можно изменить степень размытия фона, изменив значение показателя диафрагмы (P80). (Заданное значение для видеосъемки не применяется.)

■ Приемы работы с режимом ПОРТРЕТ

Для достижения оптимальной эффективности этого режима:

- 1 Поверните рычажок трансфокатора как можно дальше в сторону Телережима.
- 2 Для достижения максимальной эффективности данного режима подойдите ближе к объекту съемки.

 **Примечание**

- Эта настройка применяется при видеосъемке в режиме [РОВНАЯ КОЖА]. Для видеосъемки в режимах [НОРМАЛЬН. ПОРТРЕТ], [ПОРТРЕТ ВНЕ ПОМЕЩ.], [ПОРТРЕТ В ПОМЕЩ.] и [ТВОРЧЕСКИЙ ПОРТРЕТ] используются соответствующие настройки для съемки людей.
- В [ПОРТРЕТ В ПОМЕЩ.], режим [ИНТЕЛЛ.УПР.ISO] работает, и максимальный уровень светочувствительности ISO становится [ISO800].
- Первоначальной установкой для [РЕЖИМ АФ] является [👤].

[ПЕЙЗАЖ]

Этот режим позволяет снимать пейзажи с широким ракурсом.

 [НОРМАЛЬН. ПЕЙЗАЖ]

Регулировку фокусировки на далеко расположенных объектах как приоритет.

 [ЕСТЕСТВ.]

Наилучшая настройка для фотографирования природных пейзажей.

 [АРХИТЕКТУРА]

Данная настройка позволяет выполнять отчетливые фотографии архитектурных сооружений. Отображаются контрольные линии. (P32)

 [ТВОРЧЕСКИЙ ПЕЙЗАЖ]

Скорость затвора (P80) можно изменить в настройке [НОРМАЛЬН. ПЕЙЗАЖ]. (Заданное значение для видеосъемки не применяется.)

 **Примечание**

- Позволяет снимать видео с использованием настроек для видеосъемки пейзажа.
- Настройка вспышки фиксируется на [☺].
- Диапазон фокусировки составляет от 5 м до ∞.

[СПОРТ]

Установите это положение, если хотите произвести съемку спортивных или других быстро происходящих событий.

 [НОРМАЛЬН. СПОРТ]

Контроль светочувствительности ISO при остановке движения с использованием высокой скорости затвора.

 [СПОРТ ВНЕ ПОМЕЩ.]

Высокая скорость затвора для остановки движения при съемке фотографий на улице в хорошую погоду.

 [СПОРТ В ПОМЕЩ.]

Увеличение светочувствительности ISO и увеличение скорости затвора во избежание размытия сделанной в помещении фотографии.
При использовании более высокого значения ISO шум на фотографии может незначительно увеличиться. Это нормальное явление, не являющееся неисправностью.

 [ТВОРЧЕСК. СПОРТ]

Скорость затвора (P80) можно изменить в настройке [НОРМАЛЬН. СПОРТ]. (Заданное значение для видеосъемки не применяется.)

 **Примечание**

- Во время записи видеок кадров это будет обычная видеозапись.
- Данный режим подходит для съемки объектов на расстоянии 5 м или более.

[МАКРО]

Этот режим позволяет выполнять снимки близко расположенных объектов, например, цветов.

 [ЦВЕТЫ]

С настройками макросъемки цветы на природе записываются в естественных тонах. Отображаются контрольные линии. (P62)

 [ЕДА]

Можно выполнять снимки продуктов питания с передачей натуральных оттенков, исключив влияние внешнего освещения, например, в ресторане.

 [ОБЪЕКТЫ]

Можно делать четкие и выразительные снимки деталей или небольших предметов из коллекции.

 [ТВОРЧЕСКИЙ МАКРО]

Можно изменить степень размытия фона, изменив значение показателя диафрагмы в настройках режима макросъемки. (P80) (Заданное значение для видеосъемки не применяется.)

 **Примечание**

- **Во время видеосъемки видео отражает настройки для каждого режима с [ЦВЕТЫ], [ЕДА] и [ОБЪЕКТЫ]. [ТВОРЧЕСКИЙ МАКРО] подходит для видеосъемки с близкого расстояния.**
- Рекомендуется использовать штатив и таймер автоспуска.
- Рекомендуется установить вспышку на [☀] при выполнении снимков с близкого расстояния.
- Диапазон, в котором регулируется фокусировка, показан ниже.
 - [ЕДА]: 1 см (широкоугольный режим)/2 м (телережим) до ∞
 - [ЦВЕТЫ]/[ОБЪЕКТЫ]/[ТВОРЧЕСКИЙ МАКРО]: 1 см (широкоугольный режим)/1 м (телережим) до ∞
- Если расстояние между фотокамерой и объектом съемки находится вне диапазона фокусировки фотокамеры, снимок может получиться нечетким, даже если горит индикатор фокусировки.
- Когда объект съемки находится на небольшом расстоянии от фотокамеры, эффективный диапазон фокусировки значительно уменьшается. Поэтому, если после фокусировки расстояние между камерой и объектом съемки изменяется, повторная фокусировка может быть затруднена.
- В режиме макросъемки приоритет отдается объекту, находящемуся ближе к камере. Поэтому, если объект находится слишком далеко от камеры, требуется больше времени для наведения фокуса.
- При съемке с близкого расстояния резкость периферийных участков снимка может несколько ухудшаться. Это не неисправность.
- Если объектив загрязнен отпечатками пальцев или пылью, он может оказаться не в состоянии правильно сфокусироваться на объекте съемки.

[НОЧН. ПОРТРЕТ]

Этот режим позволяет выполнять снимки человека и фона практически с реальной яркостью.



[НОЧН. ПОРТРЕТ]

Используется при выполнении фотографий людей на фоне ночного пейзажа.

- Откройте вспышку.

(Можно установить на [\$S⊙].)

- Первоначальной установкой для [РЕЖИМ АФ] является [👤].



[НОЧН. ПЕЙЗАЖ]

Выразительные фотографии ночного пейзажа получаются при использовании наиболее медленной скорости затвора 8 секунд.

- **Настройка вспышки фиксируется на [🔒].**



[ИЛЛЮМИНАЦИЯ]

Прекрасно фотографируются источники света.

- **Настройка вспышки фиксируется на [🔒].**



[ТВОРЧ. НОЧН. ПЕЙЗАЖ]

Значение показателя диафрагмы (P80) можно изменить в настройке [НОЧН. ПЕЙЗАЖ]. (Заданное значение для видеосъемки не применяется.)

- **Настройка вспышки фиксируется на [🔒].**

■ Приемы работы с режимом НОЧН. ПОРТРЕТ

- Поскольку скорость затвора снижается, при съемке рекомендуется пользоваться штативом и автоматическим таймером.
- При съемке с использованием режима [НОЧН. ПОРТРЕТ] попросите объект не двигаться.
- При выборе [НОЧН. ПОРТРЕТ] рекомендуется повернуть рычажок трансфокатора в направлении широкоугольного режима (1×) и находиться на расстоянии около 1,5 м от объекта во время съемки.



Примечание

- **Во время видеосъемки используются настройки низкой освещенности, что обеспечивает лучшее качество изображения в недостаточно освещенных помещениях или вечером.**
- Диапазон, в котором регулируется фокусировка, показан ниже.
 - [НОЧН. ПОРТРЕТ]: 0,9 м до 5 м (Широкоугольный режим)
 - [НОЧН. ПЕЙЗАЖ]/[ИЛЛЮМИНАЦИЯ]/[ТВОРЧ. НОЧН. ПЕЙЗАЖ]: 5 м до ∞
- При съемке в условиях недостаточной освещенности могут стать заметными помехи.
- Вследствие необходимости обработки данных затвор после съемки может находиться в закрытом состоянии (не более 8 секунд). Это не неисправность.

[ЗАП.] Режим: SCN

Выполнение снимков в соответствии с записываемой сценой (режим сцены)

При выборе режима сцены фотокамера установит оптимальный для данного снимка баланс цветов и экспозицию.

1 Переместите селекторный переключатель [ЗАП.]/[ВОСП.] на [📷].

2 Установить диск рабочего режима на [SCN].

3 Для выбора необходимого меню сцены нажмите $\blacktriangle/\blacktriangledown/\blacktriangleleft/\blacktriangleright$.

- Переключаться между экранами в любом меню можно путем поворота рычажка трансфокатора.

4 Нажмите [MENU/SET] для установки.

- В выбранном режиме сцены экран меню переключается на экран записи.



■ Об информации I

- При нажатии [DISPLAY] во время выбора режима сцены при выполнении шага **3** отображаются пояснения к каждому режиму сцены. (При повторном нажатии [DISPLAY] экран возвращается к меню режима сцены.)

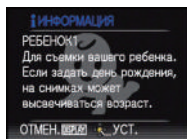

📌 Примечание

- Для изменения режима сцены нажмите кнопку [MENU/SET], затем \blacktriangleright и вернитесь к шагу **3** (если для [ВОЗОБН.МЕНЮ] (P37) выбрано значение [OFF]).
- Информация о скорости затвора приведена на P68.
- Настройка вспышки для режима сцены сбрасывается на первоначальную настройку при изменении режима сцены.
- При съемке в режиме сцены, который не подходит для условий съемки, баланс цветов снимка может отличаться от реальных цветов.
- Следующие параметры нельзя установить в режиме сцены, поскольку фотокамера автоматически устанавливает для них оптимальные значения.
 - [ИНТЕЛЛ.УПР.ISO]/[СВЕТОЧУВСТ.]/[УСТ.ОГР. ISO]/[РЕЖИМ ЗАМЕРА]/[ИНТ. ЭКСПОЗ.]/[ЦВЕТ. ЭФФЕКТ]/[НАСТР. ИЗОБР.]/[МИН. ВЫДЕРЖКА]/[СИНХР. ВСП.]

[ВСПОМ. ПАНОР.]

Можно выполнять снимки с подключениями, подходящими для создания панорамных изображений.

■ Установка направления съемки

1 Нажмите ▲/▼ для выбора направления съемки и затем нажмите [MENU/SET].

- Отобразится горизонтальная/вертикальная контрольная линия.

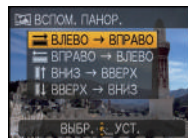

2 Сделайте снимок.

- Можно выполнить снимок повторно, выбрав [ПЕРЕСЧ].



3 Для выбора [СЛЕД.] нажмите ▲, а затем нажмите [MENU/SET].

- Кроме того, для установки меню можно наполовину нажать кнопку затвора.
- Часть записанного изображения отображается в виде прозрачного изображения.

4 Выполните снимок после перемещения камеры по горизонтали или вертикали, чтобы прозрачное изображение накладывалось.

- При выполнении третьего и последующих снимков повторите шаги 3 и 4.
- Можно выполнить снимок повторно, выбрав [ПЕРЕСЧ].

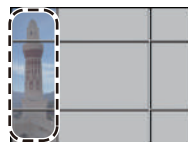

5 Для выбора [ВЫХОД] нажмите ▲/▼, а затем нажмите [MENU/SET].



Примечание

- Во время записи видеокадров это будет обычная видеозапись.
- Настройка вспышки фиксируется на [☺].
- Фокусировка, увеличение, экспозиция, баланс белого, скорость затвора и чувствительность ISO фиксируются на значениях, установленных для первого снимка.
- Вследствие необходимости обработки данных затвор после съемки может находиться в закрытом состоянии (не более 8 секунд). Это не неисправность.
- Рекомендуется использовать штатив.
- Записанные изображения можно объединить в панорамные снимки с помощью программного обеспечения "ArcSoft Panorama Maker" с компакт-диска (поставляется в комплекте).

[ВЕЧЕРИНКА]

Выбирайте этот режим при съемке свадебных церемоний, праздничных мероприятий внутри помещения и других событий. Он позволяет получить снимки людей и фона практически с реальной яркостью.

■ Приемы работы с режимом ВЕЧЕРИНКА

- Откройте вспышку. (Можно установить на [] или [].)
- Для съемки рекомендуется пользоваться штативом и автоматическим таймером.
- При съемке рекомендуется установить рычажок трансфокатора в Широкоугольный режим (1×) и находиться на расстоянии около 1,5 м от объекта съемки.

Примечание

- Первоначальной установкой для [РЕЖИМ АФ] является [].

[СВЕЧИ]

Этот режим позволяет делать снимки при свете свечей.

■ Приемы работы с режимом СВЕЧИ

- Это более эффективно при выполнении снимков без использования вспышки.
- Для съемки рекомендуется пользоваться штативом и автоматическим таймером.

Примечание

- Диапазон фокусировки 1 см (Широкоугольный)/2 м (Телережим) до ∞.
- Первоначальной установкой для [РЕЖИМ АФ] является [].

[РЕБЕНОК1]/[РЕБЕНОК2]

Он позволяет делать снимки детей со здоровым оттенком кожи. При использовании вспышки ее свет слабее, чем обычно.

Можно установить различные дни рождения и имена для [РЕБЕНОК1] и [РЕБЕНОК2]. Можно указать, чтобы они появлялись во время воспроизведения или чтобы на записанном изображении проставлялась отметка, используя [ОТПЕЧ СИМВ] (P160).

■ Установка дня рождения/Настройка имени

1 Для выбора [ВОЗРАСТ] или [ИМЯ] нажмите ▲/▼, а затем нажмите ►.

2 Для выбора ▲/▼ нажмите [SET], а затем нажмите [MENU/SET].

3 Введите день рождения или имя.

День рождения:

◀/▶: Выберите элементы (год/месяц/день).

▲/▼: Настройка.

[MENU/SET]: Выход.

Имя: подробная информация о методе вводе символов приведена в разделе [РЕД ЗАГОЛ] на P158.

- Когда установлены день рождения или имя, [ВОЗРАСТ] или [ИМЯ] автоматически устанавливается на [ON].
- При выборе [ON], когда день рождения или имя не зарегистрированы, автоматически появляется экран настройки.

4 Для завершения нажмите [MENU/SET].

■ Для отмены [ВОЗРАСТ] и [ИМЯ]

Выберите настройку [OFF] при выполнении шага 2 процедуры “Настройка дня рождения и имени”.

📌 Примечание

- Во время видеосъемки используются настройки для [ПОРТРЕТ].
- Возраст и имя можно распечатывать при помощи стандартного программного обеспечения “PHOTOfunSTUDIO 4.0 HD Edition”, которое находится на компакт-диске CD-ROM (входящем в комплект поставки).
- Если [ВОЗРАСТ] или [ИМЯ] установлены на [OFF] даже при установленных дне рождения или имени, возраст или имя не будут отображаться. Перед выполнением снимков установите [ВОЗРАСТ] или [ИМЯ] на [ON].
- Диапазон фокусировки 1 см (Широкоугольный)/2 м (Телережим) до ∞.
- [ИНТЕЛЛ.УПР.ISO] активируется, и максимальный уровень светочувствительности ISO становится [ISO1600].
- Если камера включается при установленных [РЕБЕНОК1]/[РЕБЕНОК2], возраст и имя отображаются в левой нижней части экрана приблизительно в течение 5 секунд вместе с текущей датой и временем.
- Если возраст выводится неправильно, проверьте настройки часов и дня рождения.
- Если установлено качество [RAW] или [RAW+^{JPEG}], и выполняются снимки, на таких снимках имя не регистрируется.
- Настройки дня рождения и настройки имени можно сбросить при помощи [СБРОС].
- Первоначальной установкой для [РЕЖИМ АФ] является [👤].

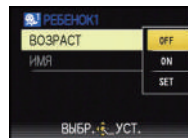

[ДОМ.ЖИВОТНОЕ]

Выбирайте его при съемке домашнего животного, например, собаки или кошки. Можно установить день рождения и кличку домашнего животного. Можно указать, чтобы они появлялись во время воспроизведения или проставлялись в виде отметки на записанном изображении, используя [ОТПЕЧ СИМВ] (P160).

Информация о [ВОЗРАСТ] или [ИМЯ] приведена в разделе [РЕБЕНОК1]/[РЕБЕНОК2] на P98.

 **Примечание**

- Во время записи видеокладов это будет обычная видеозапись.
- Первоначально параметр вспомогательной лампы автофокусировки установлен на [OFF].
- Первоначальная настройка [РЕЖИМ АФ]: [Чтн].
- Для получения дополнительной информации о данном режиме см. [РЕБЕНОК1]/[РЕБЕНОК2].

[ЗАКАТ]

Выберите этот режим для съемки заката солнца. Он позволяет получить выразительные снимки солнца красного цвета.

 **Примечание**

- Настройка вспышки фиксируется на [☺].

[ВЫС. ЧУВСТВ.]

Данный режим сводит к минимуму дрожание объектов и позволяет выполнять снимки этих объектов в помещениях со слабым освещением. (Выбирайте этот режим для высокочувствительной обработки данных. Светочувствительность автоматически переключается на диапазон от [ISO1600] до [ISO6400].)

■ Размер и формат снимка

1 Нажмите ▲/▼ для выбора размера и форматного соотношения снимка и затем нажмите [MENU/SET] для установки.

- В качестве размера снимка выбирается 3М (4:3), 2,5М (3:2) или 2М (16:9).

2 Съемка.

 **Примечание**

- [КАЧЕСТВО] автоматически фиксируется в положении [..].
- Можно получить снимки, пригодные для печати 4"×6"/10×15 см.
- Диапазон фокусировки 1 см (Широкоугольный)/2 м (Телережим) до ∞.

[СКОР. СЪЕМКА]

Это удобный режим для съемки быстрого движения или решающего момента.

■ Размер и формат снимка

- 1** Нажмите **▲/▼** для выбора **[ПРИОРИТЕТ СКОРОСТИ]** или **[ПРИОРИТЕТ ИЗОБРАЖЕНИЕ]** и затем нажмите **[MENU/SET]** для установки.
- 2** Нажмите **▲/▼** для выбора размера и форматного соотношения снимка и затем нажмите **[MENU/SET]** для установки.
 - В качестве размера снимка выбирается 3М (4:3), 2,5М (3:2) или 2М (16:9).
- 3** **Съемка.**
 - Фотоснимки записываются непрерывно, пока кнопка затвора полностью нажата.

Максимальная скорость серийной съемки	прибл. 10 снимков/с (приоритет скорости) прибл. 6 снимка/с (приоритет изображения)
Количество записываемых снимков	прибл. 15 до 100

- Скорость серийной съемки изменяется в соответствии с условиями записи.
- Число снимков, записываемых в режиме серийной съемки ограничено условиями съемки и типом/состоянием используемой карты.
- Сразу после форматирования число снимков, записываемых в режиме серийной съемки, немедленно увеличивается.

Примечание

- **Во время записи видеок кадров это будет обычная видеозапись.**
- **Настройка вспышки фиксируется на [☺].**
- **[КАЧЕСТВО]** автоматически фиксируется в положении [•••].
- Можно получить снимки, пригодные для печати 4"×6"/10×15 см.
- Диапазон фокусировки 1 см (Широкоугольный)/2 м (Телережим) до ∞.
- Фокусировка, увеличение, экспозиция, баланс белого, скорость затвора и чувствительность ISO фиксируются на значениях, установленных для первого снимка.
- Светочувствительность ISO настраивается автоматически. Однако следует учитывать, что светочувствительность ISO устанавливается на высокое значение для получения высокой скорости затвора.
- При некоторых условиях эксплуатации и повторном выполнении снимка может понадобиться время для выполнения следующего снимка.

[ИМПУЛЬС ВСПЫШКИ]

Фотоснимки выполняются постоянно со вспышкой. Это удобно для непрерывной фотосъемки в недостаточно освещенных местах.

■ Размер и формат снимка

1 Нажатием **▲/▼** выберите размер и формат снимка, а затем нажмите **[MENU/SET]** для установки.

- В качестве размера снимка выбирается 3М (4:3), 2,5М (3:2) или 2М (16:9).

2 Съемка.

- Фотоснимки записываются непрерывно, пока кнопка затвора полностью нажата.

Количество записываемых снимков	макс. 5 снимков
--	-----------------

- Скорость серийной съемки изменяется в соответствии с условиями записи.

**Примечание**

- **Во время записи видеок кадров это будет обычная видеозапись.**
- **[КАЧЕСТВО]** автоматически фиксируется в положении **[. . .]**.
- Можно получить снимки, пригодные для печати 4"×6"/10×15 см.
- Диапазон фокусировки 1 см (Широкоугольный)/2 м (Телережим) до ∞.
- Для фокусировки, масштабирования, экспозиции, скорости затвора, светочувствительности ISO и уровня вспышки фиксируются настройки, примененные для первого снимка.
- **[ИНТЕЛЛ.УПР.ISO]** автоматически устанавливает максимальное значение светочувствительности ISO на **[ISO3200]**.
- Обратитесь к Примечанию на **P69** при использовании **[ИМПУЛЬС ВСПЫШКИ]**.

[ПАНОРАМИРОВ.]

Если вы перемещаете камеру в направлении движения снимаемого предмета (например, бегущего человека или автомобиля), фон снимка становится смазанным, а изображение предмета остается четким. Этот эффект называется «панорамирование». Данный режим позволяет легче достичь этого эффекта.

■ Приемы работы в режиме панорамирования

Для получения в режиме панорамирования качественных снимков во время съемки перемещайте фотокамеру в горизонтальной плоскости.

- Рекомендуется следовать за объектом не только одной камерой, но также стать лицом к объекту, выпрямить плечи и следовать за ним всем корпусом, сгибая талию.
- Как только объект окажется перед вами, нажмите кнопку затвора. Не прекращайте перемещать камеру даже после нажатия кнопки затвора.

- 1 Перемещайте фотокамеру плавно, следя за движением объекта через видоискатель.
- 2 Во время движения камеры нажмите кнопку затвора.
- 3 Перемещайте фотокамеру без остановок.

• Рекомендуется:

- Использовать видоискатель.
- Выбирать быстро движущиеся объекты.
- Использовать предварительную фокусировку.
- Использовать данный режим вместе с режимом серийной съемки. (Впоследствии можно будет выбрать лучшие кадры).

■ Установка скорости затвора

1 Для выбора [ПРИОРИТЕТ ЗАТВОРА] нажмите **▼**, а затем нажмите [MENU/SET].

- Установка также возможна из быстрого меню (P29).
- При выборе [АВТО] нельзя выбрать скорость затвора.

2 Установите скорость затвора, используя **▲/▼** на джойстике.

3 Съемка.

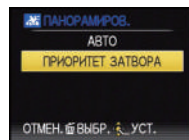
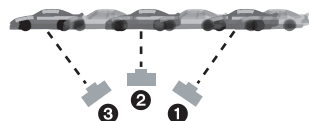

📌 Примечание

- Скорость затвора в режиме панорамирования становится медленнее. Поэтому эффект дрожания изображения возникает легче.
- Режим панорамирования не работает в следующих случаях.
 - В очень яркий летний день. Рекомендуется использовать фильтр ND (DMW-LND46; поставляется отдельно). (P192)
 - Если скорость затвора быстрее 1/100.
 - Если вследствие того, что объект движется медленно, вы перемещаете камеру слишком медленно. (Фон не становится расплывчатым.)
 - Если камера не может должным образом следовать за объектом.
- Нельзя установить режим стабилизатора на [MODE2] или [AUTO]. При установке режима на [MODE1], будет компенсировано только вертикальное дрожание.

[ЗВЕЗДНОЕ НЕБО]

Этот режим позволяет получить выразительные снимки звездного неба или темного объекта.

■ Установка скорости затвора

Выберите скорость затвора [15 СЕК.], [30 СЕК.] или [60 СЕК.].

1 Для выбора длительности в секундах нажмите **▲/▼**, а затем нажмите **[MENU/SET]**.

2 **Съемка.**

- Можно также изменить количество секунд, используя быстрое меню. (P29)

- Для открытия экрана обратного отсчета нажмите кнопку затвора. Не двигайте камеру после появления этого экрана. После завершения обратного отсчета на время обработки данных, равное времени выбранной скорости затвора, на экране появится сообщение [ПОДОЖДИТЕ...].
- Для остановки съемки во время обратного отсчета нажмите [MENU/SET].

**■ Приемы работы с режимом звездное небо**

- Затвор открывается на 15, 30 или 60 секунд. Пользуйтесь штативом. При съемке также рекомендуется пользоваться автоматическим таймером.
- Рекомендуется выполнить предварительную фокусировку (P85) на каком-нибудь объекте, например, на яркой звезде или удаленном источнике света.

Примечание

- Во время видеосъемки используются настройки низкой освещенности, что обеспечивает лучшее качество изображения в недостаточно освещенных помещениях или вечером.
- Настройка вспышки фиксируется на [☺].
- Функция оптического стабилизатора изображения устанавливается в [OFF].
- Светочувствительность ISO устанавливается на [ISO80].

[ФЕЙЕРВЕРК]

В этом режиме можно делать снимки фейерверков на фоне ночного неба.

■ Приемы работы с режимом ФЕЙЕРВЕРК

Для предварительной фокусировки на точку съемки рекомендуется выполнить нижеприведенные операции. Это позволит не пропустить момент съемки фейерверка.

- ❶ Наведите фотокамеру на объект (например, на отдаленный источник света), который находится приблизительно на том же расстоянии до фотокамеры, что и точка разрыва фейерверка.
 - ❷ Нажмите кнопку затвора наполовину, пока не загорится индикатор фокуса (P49).
 - ❸ Нажмите [AF/AF \downarrow /MF] для выбора [РУЧНАЯ ФОКУСИР.]. (P83)
 - ❹ Направьте фотокамеру на точку разрыва фейерверка и ждите.
 - ❺ Чтобы сделать снимок при разрыве фейерверка, нажмите на кнопку затвора до упора.
- Если использовалось увеличение, фокусировка будет неправильной. Повторите шаги со ❷ по ❺.
 - Рекомендуется использовать штатив.

Примечание

- Во время записи видеокладов это будет обычная видеозапись.
- Настройка вспышки фиксируется на [☺].
- Диапазон фокусировки составляет от 5 м до ∞ в режиме автофокусировки. (Рекомендуется выполнить шаги с ❶ по ❺ для предварительной фокусировки.)
- Этот режим наиболее эффективен при съемке объектов, находящихся на расстоянии от 10 м.
- Устанавливается следующая скорость затвора.
 - Если режим работы оптического стабилизатора изображения выбран как [OFF], скорость затвора принудительно устанавливается на 2 секунды.
 - Если режим работы оптического стабилизатора изображения выбран как [AUTO], [MODE1] или [MODE2], скорость затвора принудительно устанавливается на 1/4 или на 2 секунды. (Скорость затвора 2 секунды устанавливается, только если камера обнаружила незначительный уровень дрожания изображения, так, как будто она установлена на штативе).
 - Можно менять скорость затвора, компенсируя экспозицию.
- Светочувствительность ISO устанавливается на [ISO80].

[ПЛЯЖ]

Этот режим позволяет получить еще более выразительные снимки синего цвета моря, неба и т. д. Он также предотвращает получение недостаточно выдержанных снимков людей, ярко освещенных солнцем.

-  **Примечание**
- Первоначальной установкой для [РЕЖИМ АФ] является [☺].
 - Не прикасайтесь к камере мокрыми руками.
 - Песок или морская вода могут нарушить нормальную работу камеры. Следует оберегать объектив и разъемы камеры от попадания в них песка или морской воды.

[СНЕГ]

Этот режим позволяет получить изображение снега максимального белого цвета на снимках лыжных курортов или снежных горных вершин.

[АЭРОСЪЕМКА]

Этот режим позволяет делать снимки через окно самолета.

■ Приемы работы с режимом аэросъемки

- Рекомендуется пользоваться этими приемами, если трудно сфокусироваться при съемке облаков и т.п. Наведите камеру на предмет с высокой контрастностью, нажмите кнопку затвора наполовину, а затем направьте камеру на объект и полностью нажмите кнопку затвора для выполнения снимка.

-  **Примечание**
- **Настройка вспышки фиксируется на [☺].**
 - Диапазон фокусировки составляет от 5 м до ∞.
 - **Выключайте камеру при взлете и посадке.**
 - **При использовании камеры выполняйте все указания бригады бортпроводников.**
 - Старайтесь избегать отражения от окна.

[МАЛОЕ ОТВЕРСТИЕ]

Выполненный снимок более темный, с нерезким изображением вокруг объектов.

■ Размер и формат снимка

1 Нажмите **▲/▼** для выбора размера и форматного соотношения снимка и затем нажмите **[MENU/SET]** для установки.

- В качестве размера снимка выбирается 3М (4:3), 2,5М (3:2) или 2М (16:9).

2 Съемка.

📌 Примечание

- [КАЧЕСТВО] автоматически фиксируется в положении **[.1.]**.
- Можно получить снимки, пригодные для печати 4"×6"/10×15 см.
- Диапазон фокусировки 1 см (Широкоугольный)/2 м (Телережим) до ∞.
- Функция распознавания лиц может неправильно функционировать на темных участках по краям экрана. (P137)



[ПЕСКОСТРУЙНАЯ ОБРАБ.]

Снимок выполняется с зернистой текстурой, как будто его обдули песком.

■ Размер и формат снимка

1 Нажмите **▲/▼** для выбора размера и форматного соотношения снимка и затем нажмите **[MENU/SET]** для установки.

- В качестве размера снимка выбирается 3М (4:3), 2,5М (3:2) или 2М (16:9).

2 Съемка.

📌 Примечание

- [КАЧЕСТВО] автоматически фиксируется в положении **[.1.]**.
- Можно получить снимки, пригодные для печати 4"×6"/10×15 см.
- Светочувствительность ISO устанавливается на [ISO1600].
- Диапазон фокусировки 1 см (Широкоугольный)/2 м (Телережим) до ∞.

[ВЫСОКО-ДИНАМ.]

С помощью данного режима легко записать снимки, в которых яркие и темные участки сцены отображаются с подходящей яркостью при съемке против солнца, ночью либо в подобных обстоятельствах.

■ Настройка эффекта

1 Нажатием ▲/▼ выберите эффект, который необходимо использовать, затем нажмите [MENU/SET].

- Изменение этих настроек возможно также с помощью быстрого меню. (P29)

[STD]: Эффект естественных цветов

[ART]: Привлекающий внимание эффект, подчеркивающий контраст и цвет

[B&W]: Черно-белый эффект

2 Съемка.
 **Примечание**

- [СВЕТОЧУВСТ.] фиксируется на [ISO400].
- При некоторых условиях эффект компенсации может быть не достигнут.
- Вследствие необходимости обработки данных затвор после съемки может находиться в закрытом состоянии (не более 8 секунд). Это не неисправность.
- Диапазон фокусировки 1 см (Широкоугольный)/2 м (Телережим) до ∞.

[ФОТО КАДР]

Запись изображения с рамкой вокруг него.

■ Настройка рамки

1 Нажмите ◀/▶ для выбора рамки, которая будет использоваться, а затем нажмите [MENU/SET].

- Кличество пикселей фиксируется на 2М (4:3).

2 Съемка.
 **Примечание**

- Во время записи видеокадров это будет обычная видеозапись. Рамка при этом на дисплее не отображается.
- [АВТ. ПРОСМ.] фиксируется на [2SEC.].
- Цвет отображаемой на экране рамки может отличаться от цвета рамки вокруг фактического изображения, но это не является неисправностью.

Режим [ЗАП.]: **iA P A S M CUST**  **SCN**      

Запись видеокладов

Позволяет записывать видеоизображения высокой четкости, совместимые с форматом AVCHD, или видеоизображения, записанные в Motion JPEG.

Звук записывается в стерео формате.

- Закройте вспышку. (Рекомендуется закрывать вспышку при записи видеоизображений. Тем не менее, если оставить вспышку открытой, это не приведет к значительному изменению качества звука.)

1 Переместите селекторный переключатель [ЗАП.]/[ВОСП.] на **[iA]**.

2 Выберите режим.

- (A) Диск рабочего режима
- (B) Кнопка видеосъемки

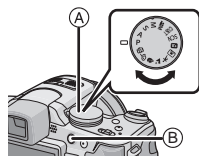

■ Возможные режимы записи для видео

Параметр	Установки / Примечание
iA Интеллектуальный автоматический режим	Камера установит наиболее подходящие настройки в соответствии с объектом и условиями записи, поэтому можно доверить камере установку настроек и легко выполнить видеосъемку.
P/A/S/M Режим	Запись видео с автоматической настройкой диафрагмы и скорости затвора.
CM Творческий режим видео	Запись видео с ручной настройкой диафрагмы и скорости затвора. (P115)
CUST Пользовательский режим	Запись видео с выбранными настройками пользовательского режима.
SCN Режим сцены	Запись видео в соответствии с записываемой сценой. (P95 до 107)
 [ПОРТРЕТ]	Производит видеосъемку, используя настройки, удобные для съемки портретов.
 [ПЕЙЗАЖ]	Производит видеосъемку, используя настройки, удобные для съемки пейзажа.
 [СПОРТ]	Во время записи видеокладов это будет обычная видеозапись.
 [МАКРО]	Производит видеосъемку, используя настройки, удобные для съемки крупных планов.
 [НОЧН. ПОРТРЕТ]	Позволяет получить четкие видеоизображения, используя настройку для съемки в условиях слабой освещенности [] внутри темных помещений или в сумерках.
 Пользовательский цветовой режим	Запись видео с настройками пользовательского цветового режима.

3 Начните запись, нажав кнопку видеосъемки.

- Ⓐ Доступное время записи
- Ⓑ Оставшееся время записи
- Одновременно также записывается звук через встроенный микрофон камеры. (Видео нельзя записать без звука.)

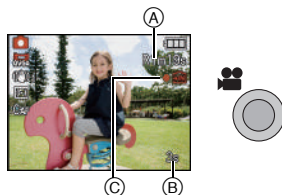

- Индикатор состояния записи (красный) Ⓒ будет мигать во время видеозаписи.
- Фокусировку во время записи можно выполнить нажатием [FOCUS].
- Фокусировку можно установить ручную при отображении [MF]. (P83)

4 Остановите запись, повторно нажав кнопку видеосъемки.

- Звук прекращается при нажатии кнопки видео, означая начало/остановку видеосъемки.
- Уровень громкости звука устанавливается в [УРОВ. СИГН.] (P30).
- При заполнении во время съемки встроенной памяти или карты памяти фотокамера автоматически прекратит запись.

Примечание



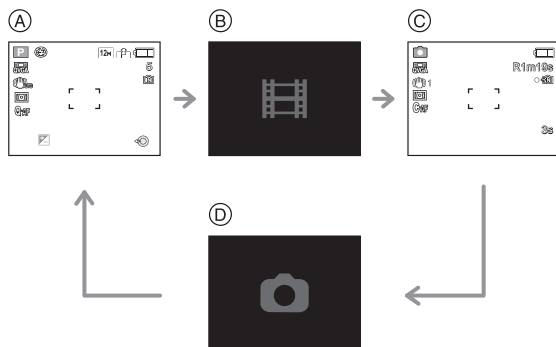

- Экран будет меняться следующим образом при нажатии кнопки видеосъемки с шагом 3 и 4.

- Ⓐ Экран записи фотоснимков
- Ⓑ Установка режима видеокадров*1
- Ⓒ Экран записи видеокадров
- Ⓓ Установка режима фотоснимков*2



*1 Экран, отображаемый при установке режима видеокадров, отличается в зависимости от установки [РЕЖИМ ЗАПИСИ].

*2 В творческом режиме видео значок [📷] не отображается на экране.

- **Подробнее о меню видеорежима [ВИДЕО] см. P149.**
- **Настройка вспышки фиксируется на [☺].**
- Информация о доступном времени записи приведена на стр. P215.
- Доступное время записи, которое выводится на экране, может уменьшаться неравномерно.
- В зависимости от типа карты индикатор обращения к карте может отображаться на короткое время после завершения записи видео. Это не является неисправностью.
- Рабочий звук трансфокатора или срабатывания кнопки может записаться, если они сработают во время записи видео.
- Экран может на мгновение стать черным, или камера может записать шум ввиду статического электричества или электромагнитных волн и т. д., в зависимости от окружения при видеозаписи.
- При использовании трансфокатора во время записи видеок кадров для фокусировки может потребоваться некоторое время.
- Если дополнительное оптическое увеличение использовалось до нажатия кнопки видео, эти настройки очистятся, таким образом диапазон фокусировки значительно изменится.
- Если настройка форматного соотношения для фотоснимков и видео различна, угол зрения изменится в начале видеосъемки. При установке [ РАМКА ЗАП.] (P32) на [ON] отображается угол зрения во время видеосъемки.
- При записи видеок кадров нельзя использовать следующие функции.
 - [], [] и [] в [РЕЖИМ АФ]
 - Функция определения ориентации
 - Дополнительное оптическое увеличение
 - [ОПРЕД. ЛИЦА]/[УСТ.ОГР. ISO]
- При видеосъемке рекомендуется использовать полностью заряженный аккумулятор или адаптер переменного тока (поставляется отдельно).
- Если во время видеосъемки с помощью адаптера переменного тока (поставляется отдельно) подача электроэнергии будет прекращена, или если адаптер переменного тока (поставляется отдельно) будет отключен и т. д., снимаемое видео не будет записано.

Установка на интеллектуальный автоматический режим

- В случае выбора интеллектуального автоматического режима в шаге **2** возможно выполнение видеосъемки в соответствии с объектом или обстановкой записи.

■ Определение сцены

Когда камера определяет оптимальную сцену, значок такой сцены отображается синим в течение 2 секунд, после чего его цвет меняется на обычный красный.

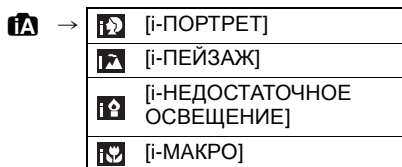

- [iA] установлено, если ни одна из сцен не подходит и установлены стандартные настройки.
- При выборе [iA] камера автоматически распознает лицо человека и по нему установит фокус и экспозицию. (**Распознавание лиц**) (P137)

📌 Примечание

- Подробнее о настройках интеллектуального автоматического режима см. P46.
- Ввиду таких условий, как перечисленные ниже, для одного и того же объекта могут определяться разные сцены.
 - Условия, касающиеся объекта: темное или яркое лицо, размер объекта, расстояние до объекта, контраст объекта, перемещение объекта
 - Условия съемки: Закат, Рассвет, При низкой освещенности, При вибрации фотокамеры, При использовании трансфокатора
- Для выполнения снимков в заданной сцене рекомендуется выполнять снимки в соответствующем режиме записи.

Изменение [РЕЖИМ ЗАПИСИ] и [КАЧ-ВО ЗАП.]

- 1** Выберите [РЕЖИМ ЗАПИСИ] из меню режима [ВИДЕО] и нажмите ►. (P27)

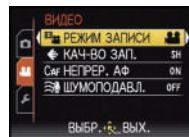

- 2** Для выбора необходимого параметра нажмите ▲/▼, а затем нажмите [MENU/SET].

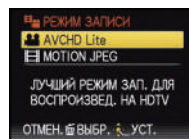

Формат записи	Эффект
[AVCHD Lite]	Выбирайте данный формат для записи видео HD (высокой четкости) для воспроизведения на телевизоре высокой четкости с использованием подключения HDMI.
[MOTION JPEG]	Выбирайте данный формат для записи видео стандартного качества для воспроизведения на ПК. Его можно записывать, используя меньше места для хранения, когда на карте памяти остается немного места, либо когда нужно прикрепить видео к электронному сообщению.

- 3** Для выбора [КАЧ-ВО ЗАП.] нажмите ▲/▼, а затем нажмите ►.



4

Для выбора необходимого параметра нажмите ▲/▼, а затем нажмите [MENU/SET].

При выборе [AVCHD Lite] в шаге 2

	Параметр	Качество (скорость передачи данных)*1	кадр/сек	Форматное соотношение
<p>Высокое качество</p> <p>↓ ↑</p> <p>Больше времени</p>	 ([SH])	1280×720 пикселей 17 Мбит/с*2	50р (Выход датчика: 25 кадр/с)	16:9
	 ([HN])	1280×720 пикселей 13 Мбит/с*2		
	 ([LN])	1280×720 пикселей 9 Мбит/с*2		





*1 Что такое скорость передачи данных

Это объем потока данных в течение определенного промежутка времени, и качество повышается, когда количество данных растет. В данном устройстве используется метод записи "VBR". "VBR" — это аббревиатура для "Variable Bit Rate" (переменная скорость передачи данных), при котором скорость передачи данных (объем потока данных в течение определенного промежутка времени) автоматически меняется в зависимости от объекта съемки. Поэтому при записи объекта с резкими движениями время записи сокращается.



*2 Что такое Мбит/с

Это аббревиатура "мегабит в секунду", обозначающая скорость передачи.

При выборе [MOTION JPEG] в шаге 2

	Параметр	Размер снимка	кадр/сек	Форматное соотношение
<p>Высокое качество</p> <p>↓ ↑</p> <p>Больше времени</p>	 ([HD])	1280×720 пиксель	30	16:9
	 *3 ([WVGA])	848×480 пиксель		
	 ([VGA])	640×480 пиксель		
	 ([QVGA])	320×240 пиксель		4:3

*3 Этот элемент нельзя установить в интеллектуальном автоматическом режиме.

- При выборе [AVCHD Lite] или  для [MOTION JPEG], можно просматривать на телевизоре высококачественные видеокадры с помощью кабеля с мини-разъемом HDMI (поставляется отдельно). Подробную информацию см. в разделе "Воспроизведение снимков на телевизоре с разъемом HDMI" на P173.
- Невозможна запись во встроенную память, за исключением .

5

Чтобы закрыть меню, нажмите [MENU/SET].

- Кроме того, для закрытия меню можно наполовину нажать кнопку затвора.



Примечание

- При записи видеоклипов рекомендуется использовать карту памяти SD класса скорости*, указанным как "Класс 6" или выше.
- * SD Speed Class Rating стандарт скорости непрерывной записи.
- При установке качества снимка на [1080i], [720p] или [VGA] рекомендуется использовать высокоскоростную карту с обозначением "10MB/s" (10 МБ/с) или выше на упаковке.
- Видеосъемка может остановиться в процессе, если используется любая из следующих карт.
 - Карты, с которыми повторно и многократно производились операции записи и удаления
 - Карты, отформатированные с помощью ПК или другого оборудования
 Перед выполнением снимков отформатируйте (P37) карту на камере. Поскольку при форматировании удаляются все записанные на карту данные, сохраните предварительно важные данные на компьютере.
- **Видеоизображения, записанные в [AVCHD Lite] или [MOTION JPEG], могут воспроизводиться с плохим качеством изображения или звука, или же воспроизведение может быть невозможно даже при воспроизведении на оборудовании, совместимом с данными форматами. Кроме того, информация о записи может не воспроизводиться надлежащим образом. В таком случае воспользуйтесь данной камерой.**

Подробные сведения об устройствах, совместимых с AVCHD, см. на сайтах поддержки, приведенных ниже.

<http://panasonic.jp/support/global/cs/dsc/>

(Сайт только на английском языке.)
- Видео, записанное в [AVCHD Lite], нельзя воспроизвести на оборудовании, не совместимом с AVCHD (обычный DVD-рекордер и т. д.), поэтому необходимо прочитать руководство по эксплуатации оборудования, используемого для данной операции.
- Видео, записанное в [AVCHD Lite], не соответствует "DCF/Exif", поэтому некоторая информация не будет отображаться во время воспроизведения.
- **Технические характеристики звукозаписи для данной модели изменены с целью улучшения качества звука. В связи с этим некоторые видеоизображения, записанные в [MOTION JPEG] могут не воспроизводиться на цифровых камерах Panasonic (LUMIX)*.**

(Видео, записанное на цифровой камере Panasonic (LUMIX), можно воспроизводить с помощью данной модели.)
- * Модели, запущенные до декабря 2008 г., и некоторые модели, запущенные в 2009 г. (серии FS, LS).

Режим [ЗАП.]: 

Запись видео с ручными настройками (Творческий режим видео)

Можно вручную изменять диафрагму и скорость затвора и записывать видео. Переключение [РЕЖ. ВЫДЕРЖКИ] позволяет использовать подобные настройки при переключении диска режимов на [P], [A], [S] и [M].

1 Установить диск рабочего режима на .

2 Для выбора необходимого параметра нажмите $\blacktriangle/\blacktriangledown$, а затем нажмите [MENU/SET].

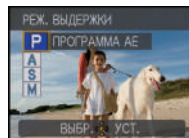

[РЕЖ. ВЫДЕРЖКИ]		
Параметр	Элементы, которые можно настроить	
P (Режим программы AE)	Изменение программы	компенсация экспозиции*
A (режим приоритета диафрагмы АЭ)	диафрагма*	компенсация экспозиции*
S (режим приоритета скорости затвора АЭ)	скорость затвора*	компенсация экспозиции*
M (Режим ручной экспозиции)	скорость затвора*	диафрагма*

* Можно изменять настройки даже во время видеосъемки. Но следует обратить внимание, что рабочие звуки могут записаться.

3 Чтобы закрыть меню, нажмите [MENU/SET].

• Кроме того, для закрытия меню можно наполовину нажать кнопку затвора.

4 Наклоните джойстик в сторону $\blacktriangleleft/\blacktriangleright$ для выбора элементов или в сторону $\blacktriangle/\blacktriangledown$, чтобы изменить настройки.



5 Начните запись, нажав кнопку видеосъемки.

**6 Остановите запись, повторно нажав кнопку видеосъемки.**

- При заполнении во время съемки карты памяти фотокамера автоматически прекратит запись.
- Начать/остановить видеосъемку можно также, нажав на кнопку затвора.
- Звук прекращается при нажатии кнопки видеосъемки или кнопки затвора, означая начало/остановку видеозаписи.
Уровень громкости звука устанавливается в [УРОВ. СИГН.] (P30).

■ Настройка значения диафрагмы и скорости затвора для каждого [РЕЖ. ВЫДЕРЖКИ]

[РЕЖ. ВЫДЕРЖКИ]	Показатель диафрагмы	Скорость затвора (сек)
P	—	—
A	от F2.8 до F8.0 (Широкий угол)/ от F4.4 до F13 (Теле)	
S	—	от 1/30 до 1/20000
M	от F2.8 до F8.0 (Широкий угол)/ от F4.4 до F13 (Теле)	от 1/30 до 1/20000 (При использовании ручной фокусировки скорость затвора можно установить в диапазоне от 1/8 до 1/20000.)

**Примечание****• Показатель диафрагмы**

— Если необходимо получить четкий фон снимка, увеличьте значение показателя диафрагмы. Если необходимо получить размытый фон снимка, уменьшите значение показателя диафрагмы.

• Скорость затвора

- Если необходимо сделать четкий снимок быстро движущегося объекта, установите более высокую скорость затвора. Если необходимо создать эффект размытого снимка, установите более низкую скорость затвора.
- Ручная настройка более высокой скорости затвора может увеличить шум на экране ввиду более высокой чувствительности.
- При записи в условиях освещения от флуоресцентных, ртутных и натриевых источников цвет и яркость экрана могут измениться.

• Другие настройки и операции по записи видео см. в разделе “Запись видеокадров” на P108.

• **Технические характеристики звукозаписи для данной модели изменены с целью улучшения качества звука. В связи с этим некоторые видеоизображения, записанные в [MOTION JPEG] могут не воспроизводиться на цифровых камерах Panasonic (LUMIX)*.**

(Видео, записанное на цифровой камере Panasonic (LUMIX), можно воспроизводить с помощью данной модели.)

* Модели, запущенные до декабря 2008 г., и некоторые модели, запущенные в 2009 г. (серии FS, LS).

Режим [ЗАП.]:

Выполнение снимка с помощью функции Распознавание лиц

Распознавание лиц — это функция, выполняющая поиск лица, напоминающего зарегистрированное лицо, и автоматически устанавливающая приоритет фокусировки и экспозиции. Даже если человек находится сзади или в конце группы людей на фотографии, камера все равно выполнит четкий снимок.

Для использования функции распознавания лиц установите [ОПРЕД. ЛИЦА] в меню режима [ЗАП.] на [ON] и зарегистрируйте изображения лиц людей для распознавания. (Первоначальная установка: [OFF])

• Функция распознавания лиц включает следующее.

В режиме записи

- Отображение соответствующего имени при обнаружении камерой зарегистрированного лица* (если для зарегистрированного лица задано имя)
- Камера запомнит лицо, снимок которого выполнялся много раз, и отобразит экран регистрации автоматически (если [АВТОРЕГИСТРАЦИЯ] установлено на [ON])



В режиме воспроизведения;

- Отображение имени и возраста (если информация зарегистрирована)
- Выборочное воспроизведение снимков, выбранных из числа снимков, зарегистрированных с помощью функции распознавания лиц ([ВОСПР. КАТ.] (P154))

* Отображаются имена максимум 3 лиц. Порядок отображаемых лиц при выполнении снимков определяется в соответствии с порядком регистрации.

Примечание

- [РЕЖИМ АФ] фиксируется на .
- Во время серийной съемки [ОПРЕД. ЛИЦА] информацию о снимке можно присоединить только к первому снимке.
- После нажатия кнопки затвора наполовину можно добавить информацию к снимку другого человека, когда камера переключается на другой объект для выполнения фотоснимка.
- [ОПРЕД. ЛИЦА] можно использовать в следующих расширенных режимах сцены и режимах сцены.
 - В [ПОРТРЕТ]
 - В [ПЕЙЗАЖ]
 - В [СПОРТ]
 - В [ЦВЕТЫ], [ОБЪЕКТЫ] и [ТВОРЧЕСКИЙ МАКРО] в [МАКРО]
 - В [НОЧН. ПОРТРЕТ] в режиме [НОЧН. ПОРТРЕТ]
 - В [ВЕЧЕРИНКА], [СВЕЧИ], [РЕБЕНОК1]/[РЕБЕНОК2], [ДОМ.ЖИВОТНОЕ], [ЗАКАТ], [ВЫС. ЧУВСТВ.], [ПЛЯЖ], [СНЕГ], [МАЛОЕ ОТВЕРСТИЕ], [ВЫСОКО-ДИНАМ.] и [ФОТО КАДР] в режиме сцены
- Функция [ОПРЕД. ЛИЦА] недоступна в режиме ручной фокусировки.
- [ОПРЕД. ЛИЦА] найдет лицо, похожее на зарегистрированное, совершенно точное определение человека не гарантируется.
- При использовании функции Распознавание лиц может потребоваться больше времени для выбора и определения характерных черт лица, чем при использовании обычного обнаружения лиц.
- Даже если информация о распознавании лиц зафиксирована, снимки, снятые с установкой [ИМЯ] в положение [OFF], не будут классифицироваться по категориям в [ВОСПР. КАТ.].

Настройки лиц

Можно зарегистрировать такую информацию, как имена и дни рождения, для изображений лиц максимум 6 человек.

Регистрацию можно упростить, выполнив несколько изображений лиц каждого человека (максимум 3 снимка на каждую регистрацию).

■ Точка записи при регистрации изображений лиц

- Во время регистрирования лицо должно быть анфас с открытыми глазами и закрытым ртом, а очертания лица, глаз или бровей не закрыты волосами.
- Убедитесь, что во время регистрации на лицо не падает слишком большая тень. (Вспышка не сработает во время регистрации.)

[Хороший пример для регистрации]



■ Если нет распознавания во время записи

- Зарегистрируйте лицо одного и того же человека в помещении и на улице, либо с разным выражением лица и под разными углами съемки. (P121)
- Дополнительно зарегистрируйте на месте съемки.
- Изменение настройки [СВЕТОЧУВСТ.] (P123)
- Если зарегистрированное лицо не распознано, выполните корректировку с помощью повторной регистрации.

Пример лиц, которые трудно распознать

В следующих случаях распознавание лиц может оказаться невозможным, или лица будут распознаваться неправильно, даже если лица зарегистрированы, это зависит от выражения лица и окружения.

- Волосы закрывают глаза или брови (A)
- Лицо темное / свет падает под углом (B)
- Лицо находится под углом или обращено в сторону
- Лицо направлено вверх/вниз
- Глаза закрыты
- Лицо слишком яркое или слишком темное
- Лица закрыты солнцезащитными или светоотражающими очками, волосами, головным убором и т. д.
- Лицо выглядит на экране маленьким
- Лицо не помещается на экране целиком
- Характерные черты лица изменились с возрастом
- Родители и дети либо родные братья и/или сестры, похожие друг на друга
- Выражения лица очень непохожие
- Слабый контраст на лицах
- Быстрое движение
- Дрожание камеры
- Использование цифрового масштабирования

(A)



(B)



Регистрация изображения лица нового человека

1 Нажмите [ОПРЕД. ЛИЦА] в меню режима [ЗАП.] и затем нажмите ►. (P27)

2 Для выбора ▲/▼ нажмите [MEMORY], а затем нажмите [MENU/SET].

- Если 6 человек уже зарегистрированы, появится список зарегистрированных людей. Нажмите ▲/▼/◀/▶ для выбора человека, которого следует заменить, и нажмите [MENU/SET].

Информация о заменяемом человеке будет удалена.

3 Выполните снимок, осуществляя регулировку лица с помощью контрольной линии.

- Лица других объектов, не являющихся людьми (домашних животных и т. д.) регистрировать нельзя.
- Если регистрация не выполнена, появится сообщение и на дисплее снова отобразится экран регистрации. В таком случае выполните снимок снова.

4 Для выбора [ДА] нажмите ▲, а затем нажмите [MENU/SET].

5 Нажмите ►, выберите элемент для редактирования с помощью ▲/▼ и затем нажмите ►.

- Можно зарегистрировать до 3 изображений лица. Для регистрации дополнительных снимков нажмите ◀ для выбора изображения лица и нажмите [MENU/SET]. Затем нажмите ▲/▼ для выбора [ДОП. ИЗОБРАЖЕНИЕ], нажмите [MENU/SET] и вернитесь к шагу 3.

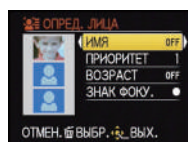

Параметр	Описание настроек
[ИМЯ]	<p>Можно зарегистрировать имена.</p> <ol style="list-style-type: none"> Для выбора [SET] нажмите \blacktriangledown, а затем нажмите [MENU/SET]. Введите имя. <ul style="list-style-type: none"> Подробная информация о методе ввода символов приведена в разделе [РЕД ЗАГОЛ] на P158.
[ПРИОРИТЕТ]	<p>Фокусировка и экспозиция предпочтительно регулируются по лицам с более высоким приоритетом.</p> <p>Нажмите $\blacktriangle/\blacktriangledown/\blacktriangleleft/\blacktriangleright$ для выбора приоритета и затем нажмите [MENU/SET].</p>
[ВОЗРАСТ]	<p>Можно зарегистрировать день рождения.</p> <ol style="list-style-type: none"> Для выбора [SET] нажмите \blacktriangledown, а затем нажмите [MENU/SET]. Нажмите $\blacktriangleleft/\blacktriangleright$ для выбора элементов (год/месяц/день), затем нажмите $\blacktriangle/\blacktriangledown$ для установки и затем нажмите [MENU/SET].
[ЗНАК ФОКУ.]	<p>Измените отображаемый значок фокусировки, когда объект находится в фокусе.</p> <p>Нажмите $\blacktriangle/\blacktriangledown$ для выбора значка фокусировки и затем нажмите [MENU/SET].</p>



Чтобы закрыть меню, нажмите [MENU/SET].

■ Об информации

- При нажатии [DISPLAY] на экране записи, упомянутом в описании шага 3, появится пояснение к съемке изображений лица. (Нажмите еще раз для возвращения к экрану записи.)

Измените информацию о зарегистрированном человеке

Можно добавить снимок к информации о зарегистрированном человеке, заменить или удалить снимки, которые уже были зарегистрированы, и такую информацию, как имена и приоритет регистрации.

- 1 Выберите [ОПРЕД. ЛИЦА] в меню режима [ЗАП.] и затем нажмите ►. (P27)
- 2 Для выбора [SET] нажмите ▼, а затем нажмите [MENU/SET].
- 3 Для выбора [РЕДАКТИРОВАНИЕ] нажмите ▲, а затем нажмите [MENU/SET].
- 4 Нажмите ▲/▼/◀/▶ для выбора редактируемого человека и затем нажмите [MENU/SET].
 - Для изменения данных [ИМЯ], [ПРИОРИТЕТ], [ВОЗРАСТ] или [ЗНАК ФОКУ] перейдите к шагу 5 в “Регистрация изображения лица нового человека”.
- 5 Нажмите ◀ для выбора изображения человека, затем нажмите [MENU/SET].

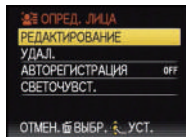

■ Добавление или замена изображения лица

- 6 Для выбора ▲ нажмите [ДОП. ИЗОБРАЖЕНИЕ], а затем нажмите [MENU/SET].
 - Для добавления изображения лица перейдите к шагу 9.
- 7 Нажатием ◀/▶ выберите изображение лица для замены и затем нажмите [MENU/SET].
- 8 Для выбора [ДА] нажмите ▲, а затем нажмите [MENU/SET].
- 9 Воспользуйтесь операцией из шага 3 и затем из “Регистрация изображения лица нового человека”.

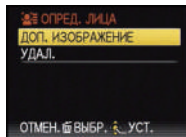

■ Удаление изображения лица

- 6 Для выбора [УДАЛ.] нажмите ▼, а затем нажмите [MENU/SET].
 - Если зарегистрирован только один снимок, нельзя выбрать [УДАЛ.].
- 7 Нажмите ◀/▶ для выбора удаляемого изображения лица, затем нажмите [MENU/SET].
- 8 Для выбора [ДА] нажмите ▲, а затем нажмите [MENU/SET].
- 9 Воспользуйтесь операцией из шага 5 и затем из “Регистрация изображения лица нового человека”.

Удаление информации о зарегистрированном человеке

Удаление информации о зарегистрированном человеке.

- 1 Выберите [ОПРЕД. ЛИЦА] в меню режима [ЗАП.] и затем нажмите ►. (P27)
- 2 Для выбора [SET] нажмите ▼, а затем нажмите [MENU/SET].
- 3 Для выбора [УДАЛ.] нажмите ▲/▼, а затем нажмите [MENU/SET].
- 4 Нажмите ▲/▼/◀/▶ для выбора изображения человека, которое нужно удалить, и затем нажмите [MENU/SET].
- 5 Для выбора [ДА] нажмите ▲, а затем нажмите [MENU/SET].
- 6 Чтобы вернуться к экрану меню, нажмите [⏪].
 - Чтобы закрыть меню, нажмите [MENU/SET].
 - Кроме того, для закрытия меню можно наполовину нажать кнопку затвора.

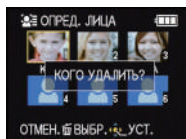

Автоматическая регистрация

При установке [АВТОРЕГИСТРАЦИЯ] на [ON] во время выполнения шага 3 раздела “Измените информацию о зарегистрированном человеке” (P121), когда [ОПРЕД. ЛИЦА] в меню режима [ЗАП.] установлено на [ON], экран регистрации отобразится автоматически после выполнения снимка часто встречающегося лица.

- Экран регистрации отображается приблизительно после 3 снимков. (Это правило не учитывается при установке серийной съемки и автоматического или цветового брекетинга.)
- Может быть невероятно сложно выполнить распознавание только с помощью [АВТОРЕГИСТРАЦИЯ], поэтому зарегистрируйте предварительно изображения лиц с помощью [ОПРЕД. ЛИЦА] в меню [ЗАП.].

■ Регистрация из экрана автоматической регистрации

1 Для выбора [ДА] нажмите ▲, а затем нажмите [MENU/SET].

- При отсутствии зарегистрированных лиц перейдите к шагу 3.
- При выборе [НЕТ] экран выбора отображается снова, а при выборе [ДА] с помощью ▲ [АВТОРЕГИСТРАЦИЯ] устанавливается на [OFF].

2 Для выбора ▲/▼ или [НОВОЕ ЛИЦО] нажмите [ДОП. ИЗОБРАЖ.], а затем нажмите [MENU/SET].

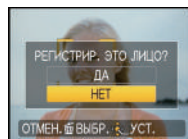

Параметр	Описание настроек
[НОВОЕ ЛИЦО]	<ul style="list-style-type: none"> • Список зарегистрированных лиц отображается, когда уже зарегистрировано 6 человек. Выберите человека, которого следует заменить.
[ДОП. ИЗОБРАЖ.]	<p>Для дополнительной регистрации изображения лица зарегистрированного человека. Нажатием ▲/▼/◀/▶ выберите человека, для которого следует добавить снимок, затем нажмите [MENU/SET].</p> <ul style="list-style-type: none"> • Если 3 изображения уже зарегистрированы, появится экран замены снимка. В этом случае выберите снимок, который следует заменить.

- После дополнительной регистрации или замены изображения лица на дисплей автоматически вновь выводится экран записи.

3 Воспользуйтесь операцией из шага 5 и затем из “Регистрация изображения лица нового человека”.

Примечание

- Если экран регистрации не отображается, облегчить отображение можно, произведя запись при тех же условиях или с тем же выражением лица.
- Если лицо не распознается, несмотря на то, что оно зарегистрировано, упростить распознавание может повторная регистрация человека с использованием [ОПРЕД. ЛИЦА] в меню режима [ЗАП.] в той же обстановке.
- Если экран регистрации отображается для человека, который уже зарегистрирован, распознавание можно упростить, произведя дополнительную регистрацию.
- Если регистрируется снимок, записанный с использованием вспышки, это может усложнить распознавание.

Чувствительность

Изменение чувствительности при распознавании лиц.

- 1** Выберите [ОПРЕД. ЛИЦА] в меню режима [ЗАП.] и затем нажмите ►. (P27)
- 2** Для выбора [SET] нажмите ▼, а затем нажмите [MENU/SET].
- 3** Для выбора [СВЕТОЧУВСТ.] нажмите ▼, а затем нажмите [MENU/SET].
- 4** Для выбора [ВЫСОКАЯ] или [НИЗКАЯ] нажмите ▲/▼, а затем нажмите [MENU/SET].

Параметр	Описание настроек
[ВЫСОКАЯ]	Устанавливайте, когда распознавание выполнить сложно. Вероятность распознавания увеличивается, но вместе с тем увеличивается вероятность ошибочного распознавания.
[НИЗКАЯ]	Устанавливайте, если распознавание часто выполняется неправильно.

- 5**
 - Для возврата к первоначальным настройкам выберите [НОРМАЛЬН].
 - Чтобы вернуться к экрану меню, нажмите [⏪].
 - Чтобы закрыть меню, нажмите [MENU/SET].
 - Кроме того, для закрытия меню можно наполовину нажать кнопку затвора.

[ЗАП.] Режим:               

Полезные функции, используемые в пунктах назначения при путешествиях

Запись при съемке даты отпуска и места отпуска

Детальная информация о настройках меню [НАСТР.] приведена на [P27](#).

Если дата отъезда или место проведения отпуска устанавливаются заранее, количество дней, прошедших со дня отъезда (порядковый номер дня отпуска), записываются при выполнении снимка. Можно отобразить количество прошедших дней при воспроизведении снимков и проставить их на записываемых снимках при помощи [ОТПЕЧ СИМВ] ([P160](#)).

- Количество дней, прошедших с даты отъезда, можно распечатывать при помощи программного обеспечения "PHOTOfunSTUDIO 4.0 HD Edition", которое находится на компакт-диске CD-ROM (входящем в комплект поставки).
- Выберите [УСТ. ЧАСОВ], чтобы заранее установить текущую дату и время. ([P24](#))

- 1 Выберите [ДАТА ПОЕЗДКИ] из меню [НАСТР.], после чего нажмите **▶**.

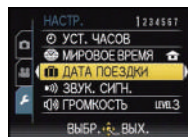

- 2 Для выбора [УСТ. ПОЕЗДКИ] нажмите **▲**, а затем нажмите **▶**.

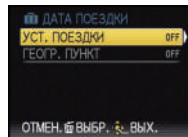

- 3 Для выбора [SET] нажмите **▼**, а затем нажмите [MENU/SET].

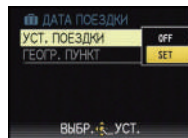

- 4 Нажмите **▲/▼/◀/▶** для установки даты отъезда (год/месяц/день) и затем нажмите [MENU/SET].

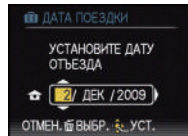

5 Нажмите ▲/▼/◀/▶ для установки даты возвращения (год/месяц/день) и затем нажмите [MENU/SET].

- Если вы не хотите устанавливать дату возвращения, нажмите [MENU/SET] во время отображения полосы с датой.

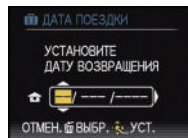

6 Для выбора [ГЕОГР. ПУНКТ] нажмите ▼, а затем нажмите ▶.

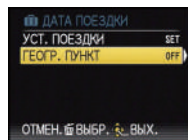

7 Для выбора [SET] нажмите ▼, а затем нажмите [MENU/SET].

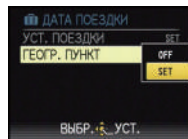

8 Введите месторасположение.

- Подробная информация о методе ввода символов приведена в разделе [РЕД ЗАГОЛ] на Р158.

9 Чтобы закрыть меню, дважды нажмите [MENU/SET].

10 Сделайте снимок.

- Количество дней, прошедших с даты отъезда, отображается приблизительно в течение 5 секунд, если данная камера включена и т.д. после установки даты путешествия или если дата путешествия установлена.
- Если дата путешествия установлена, [📷] появляется в правой нижней части экрана.

■ Отмена режима даты путешествия

Дата поездки автоматически отменяется, если текущая дата более поздняя, чем дата возвращения. Если требуется отменить дату поездки до завершения отпуска, выберите [OFF] на экране, показанном для шага **3** или **7**, а затем дважды нажмите [MENU/SET].

[ГЕОГР. ПУНКТ] также автоматически устанавливается на [OFF], если дату поездки установить на [OFF] в шаге **3**.



Примечание

- Дата поездки высчитывается на основании даты в настройке часов, а также установленной даты отъезда. Если установить [МИРОВОЕ ВРЕМЯ] (P127) в положение [ПУНКТ НАЗНАЧ.], дата поездки высчитывается на основании даты места назначения поездки.
- Установка дня путешествия сохраняется, даже если камера будет выключена.
- Если для [ДАТА ПОЕЗДКИ] задано значение [OFF], количество дней, прошедших со дня отъезда, не записывается. Даже если после завершения фотосъемки для [ДАТА ПОЕЗДКИ] будет задано значение [SET], день отпуска, в который были сделаны фотографии, не отображается.
- Для даты ранее даты отъезда знак [-] (минус) отображается оранжевым цветом, и дата снимка не записывается.
- Если дата поездки отображается как [-] (минус) белого цвета, существует разница во времени, ввиду которой происходит смена даты для пунктов [ДОМ. РЕГИОН] и [ПУНКТ НАЗНАЧ.]. (Это будет записано)
- Текст, установленный в качестве [ГЕОГР. ПУНКТ], можно позже изменить с помощью [РЕД ЗАГОЛ].
- Имя для [РЕБЕНОК1]/[РЕБЕНОК2] и [ДОМ. ЖИВОТНОЕ] в режиме сцены не будет записано при установке [ГЕОГР. ПУНКТ].
- Настройка [ДАТА ПОЕЗДКИ] невозможна для видео, записанного в формате [AVCHD Lite].
- Запись [ГЕОГР. ПУНКТ] невозможна в следующих случаях:
 - При установке [КАЧЕСТВО] на [RAW] или [RAW*]
 - Информация о записи видеок кадров
- [ДАТА ПОЕЗДКИ] невозможно настроить в интеллектуальном автоматическом режиме. Будет отражена настройка другого режима записи.

Запись дат/времени в заграничных поездках (мировое время)

Детальная информация о настройках меню [НАСТР.] приведена на P27. Можно отображать местное время в пунктах назначения при путешествиях и записывать их на выполняемых снимках.

• Выберите [УСТ. ЧАСОВ], чтобы заранее установить текущую дату и время. (P24)

1 Выберите [МИРОВОЕ ВРЕМЯ] из меню [НАСТР.], после чего нажмите ►.

- При первом использовании камеры после ее покупки появляется сообщение [УСТАНОВИТЕ ДОМАШНИЙ РЕГИОН]. Нажмите [MENU/SET] и установите домашний регион на экране во время выполнения шага 3.

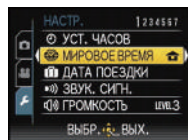

2 Для выбора [ДОМ. РЕГИОН] нажмите ▼, а затем нажмите [MENU/SET].

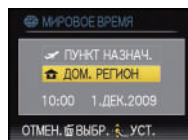

3 Нажмите ◀/▶ для выбора домашнего региона, а затем нажмите [MENU/SET] для установки.

- А Текущее время
- Б Разница во времени с GMT (средним временем по Гринвичу)
- Если в домашнем регионе используется летнее время [☀], нажмите ▲. Еще раз нажмите ▲ для возврата к исходному времени.
- Установка летнего времени для домашнего региона не увеличивает текущее время. Увеличьте настройку часов на один час.



4 Для выбора [ПУНКТ НАЗНАЧ.] нажмите ▲, а затем для установки нажмите [MENU/SET].

- Ⓒ В зависимости от установки, отображается время в регионе пункта назначения поездки либо в домашнем регионе.

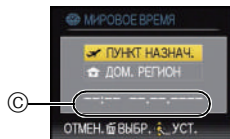

5 Нажмите ◀/▶ для выбора региона, в котором находится пункт назначения поездки, а затем нажмите [MENU/SET.] для установки.

- Ⓓ Текущее время в регионе пункта назначения
 Ⓔ Разница во времени
- Если в стране, где вы путешествуете, используется летнее время [☀️⌚], нажмите ▲. (Время увеличится на один час.) Для возврата к первоначальной установке времени нажмите ▲ еще раз.

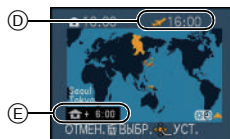

6 Чтобы закрыть меню, нажмите [MENU/SET].

Примечание

- Верните настройку на [ДОМ. РЕГИОН] по окончании отпуска, выполнив шаги 1, 2 и 3.
- Если [ДОМ. РЕГИОН] уже установлен, измените только пункт назначения поездки, и затем используйте.
- Если вы не можете найти пункт назначения поездки в списке регионов, отображаемых на экране, установите по разнице во времени относительно домашнего региона.

Использование меню [ЗАП.]





[РАЗР. КАДРА]

Детальная информация о меню режима [ЗАП.] приведена на P27. Установите количество пикселей. Чем выше количество деталей, тем более детализованными выглядят снимки даже при печати на больших листах.



Применимые режимы: 

■ Для формата [4:3].



* Этот элемент нельзя установить в интеллектуальном автоматическом режиме.

12M (12M)	4000×3000 пиксель
8M (8M  *)	3264×2448 пиксель
5M (5M  *)	2560×1920 пиксель
3M (3M  *)	2048×1536 пиксель
2M (2M  *)	1600×1200 пиксель
0.3M (0,3M  *)	640×480 пиксель

■ Для формата [3:2].

10.5M (10,5M)	4000×2672 пиксель
7M (7M  *)	3264×2176 пиксель
4.5M (4,5M  *)	2560×1712 пиксель
2.5M (2,5M  *)	2048×1360 пиксель

■ Для формата [16:9].

9M (9M)	4000×2248 пиксель
6M (6M  *)	3264×1840 пиксель
3.5M (3,5M  *)	2560×1440 пиксель
2M (2M  *)	1920×1080 пиксель

Примечание

- “EZ” это аббревиатура от “Extra optical Zoom” (дополнительное оптическое увеличение).
- Цифровой фотоснимок состоит из большого количества точек, которые называются пикселями. Чем больше количество пикселей, тем выше качество снимка при печати на большом листе бумаги или отображении на мониторе ПК.

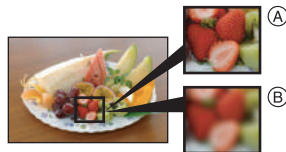

- Ⓐ Много пикселей (Качественный)
- Ⓑ Мало пикселей (Приблизительный)
- * Эти снимки являются примерами для показа данного эффекта.
- При изменении формата установите размер снимка снова.
- Дополнительное оптическое увеличение не работает при установленном режиме макро или в [ВЫС. ЧУВСТВ.], [СКОР. СЪЕМКА], [ИМПУЛЬС ВСПЫШКИ], [МАЛОЕ ОТВЕРСТИЕ], [ПЕСКОСТРУЙНАЯ ОБРАБ.] и [ФОТО КАДР] в режиме сцены, поэтому размер снимка для [Z] не отображается.
- Невозможно установить [РАЗР. КАДРА] при установке [КАЧЕСТВО] на [RAW] или [RAW+JPEG].
- В зависимости от объекта съемки и условий записи фотоснимки могут быть мозаичными.
- Информация о количестве записываемых снимков приведена на P215.

КАЧЕСТВО

Детальная информация о меню режима [ЗАП.] приведена на P27.

Установите коэффициент сжатия, с которым будут сохраняться снимки.

Применимые режимы: **P A S M CUST SCN**

: Высокое (приоритет отдается качеству снимка)

: Стандартное (использование стандартного качества изображения и увеличение количества снимков, которые можно записать без изменения количества пикселей)

[RAW]: Файл RAW (если изображение будет редактироваться в режиме высокого качества на ПК)*1

[RAW+JPEG]: Файл RAW+JPEG: (помимо настроек [RAW], одновременно создается стандартное эквивалентное изображение JPEG.)*2

*1 Фиксируется на максимальном количестве записываемых пикселей для каждого форматного соотношения.

*2 При удалении файла RAW из камеры соответствующее изображение JPEG также будет удалено.

Примечание

- Если снимок RAW делается при помощи встроенной памяти, запись данных снимка займет некоторое время.
- Информация о количестве записываемых снимков приведена на P215.
- Файлы в формате RAW позволяют воспользоваться дополнительными возможностями редактирования изображений. Можно сохранять файлы RAW в форматах, которые отображаются на ПК (JPEG, TIFF и т.п.) и т.д., обрабатывать и редактировать их при помощи программного обеспечения “SILKYPIX Developer Studio”, разработанного Ichikawa Soft Laboratory, которое находится на компакт-диске (входит в комплект поставки).
- [RAW] изображения записываются с меньшим объемом данных, чем [RAW+JPEG].

[ФОРМАТ]

Детальная информация о меню режима [ЗАП.] приведена на P27.

Это позволяет выбрать формат снимков, соответствующий способу печати или воспроизведения.

Применимые режимы: **P A S M** CUST SCN

[4:3]: [ФОРМАТ] телевизора 4:3

[3:2]: [ФОРМАТ] 35 мм пленочной камеры

[16:9]: [ФОРМАТ] телевизора высокой четкости и т. д.

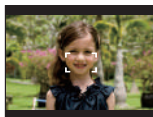
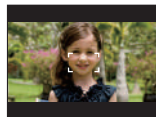
[4:3]**[3:2]****[16:9]** **Примечание**

- При печати края записанных снимков могут обрезаться, поэтому необходимо выполнить проверку перед печатью. (P212)

[ИНТЕЛЛ.УПР.ISO]

Детальная информация о меню режима [ЗАП.] приведена на P27.

Камера автоматически устанавливает оптимальную светочувствительность ISO и скорость затвора в соответствии с движением объекта и яркостью сцены для сведения к минимуму дрожания объекта.

Применимые режимы: **P A** CUST

[OFF]/[ON]



Примечание

- При определенных значениях яркости и скорости движения объекта дрожание неизбежно.
- Движения могут не определяться, если движущийся объект мал, если движущийся объект находится на краю экрана или если объект движется именно в тот момент, когда кнопка затвора нажимается до конца.
- Максимальная светочувствительность ISO устанавливается на значение, заданное в [УСТ.ОГР. ISO] при установке на [ON]. При установке [УСТ.ОГР. ISO] в положение [AUTO] выполняется автоматическая настройка в пределах до [ISO1600] в зависимости от яркости объекта.
- В режиме макро зума настройка фиксируется на [OFF].

[СВЕТОЧУВСТ.]

Детальная информация о меню режима [ЗАП.] приведена на P27.

Позволяет устанавливать чувствительность к свету (светочувствительность ISO). Установка более высокого значения позволяет выполнять снимки даже в недостаточно освещенных местах, при этом снимки не выходят темными.

Применимые режимы: **P A S M**   

[АУТО]/[80]/[100]/[200]/[400]/[800]/[1600]

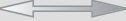
Светочувствительность ISO	80  1600	
Место съемки (рекомендуется)	Достаточная освещенность (вне помещения)	Недостаточная освещенность
Скорость затвора	Низкая	Высокая
Помехи	Незначительное	Значительные

 **Примечание**

- Нижеперечисленные настройки доступны для выбора в творческом режиме видеосъемки.
[АУТО]/[400]/[800]/[1600]/[3200]/[6400]
- Для получения информации о диапазоне вспышки см. P67.
- При установке на [АУТО] светочувствительность ISO регулируется автоматически до максимального значения, заданного с помощью [УСТ.ОГР. ISO].
- Светочувствительность ISO регулируется автоматически в зависимости от яркости объекта, с максимальным значением [ISO400] ([ISO800] при использовании вспышки), если выбран режим [АУТО] для [УСТ.ОГР. ISO].
- Настройка недоступна при использовании [ИНТЕЛЛ.УПР.ISO]. (Отображается [].)
- Если шум становится проблемой, рекомендуется выполнять снимки после снижения уровня светочувствительности ISO, увеличения значения параметра [ПОДАВ. ШУМА] в [НАСТР. ИЗОБР.] или снижения значений каждого из элементов, кроме [ПОДАВ. ШУМА]. (P144)

[УСТ.ОГР. ISO]

Детальная информация о меню режима [ЗАП.] приведена на P27.

В зависимости от яркости объекта съемки устанавливается оптимальная светочувствительность ISO на основании заданных предельных значений.

Применимые режимы: **P A S M**  

[АУТО]/[200]/[400]/[800]/[1600]

 **Примечание**

- Нижеперечисленные настройки доступны для выбора в творческом режиме видеосъемки.
[АУТО]/[800]/[1600]/[3200]/[6400]
- Можно установить верхний предел светочувствительности ISO.
- Чем выше установленное значение светочувствительности ISO, тем лучше устраняется дрожание, но тем больше шума на снимке.
- Работа возможна при установке [СВЕТОЧУВСТ.] в положение [АУТО] или установке [ИНТЕЛЛ.УПР.ISO] в положение [ON].

[БАЛ. БЕЛ.]

Детальная информация о меню режима [ЗАП.] приведена на P27.

На солнечном свете, под лампами накаливания или в других подобных условиях объекты белого цвета приобретают красноватый или голубоватый оттенок, данный элемент корректирует белый цвет, устанавливая его ближе к тому, который виден глазом, в соответствии с источником света.

Применимые режимы: **PASM** **CUST** **SCN**   

[AWB]: Автоматическая корректировка

: При выполнении снимков на улице в ясную погоду

: При выполнении снимков на улице в пасмурную погоду

: При выполнении снимков на улице в тени



: Только при съемке со вспышкой

: При выполнении снимков под лампами накаливания

: При использовании предустановленного баланса белого



: При использовании предварительно заданной установки цветовой температуры

Примечание

- Оптимальный баланс белого будет отличаться, в зависимости от типа галогенного освещения, при котором выполняется съемка, поэтому используйте [AWB],  или .
- Нельзя настроить баланс белого при использовании вспышки для объекта съемки, которого не достигает свет вспышки.
- Настройка баланса белого запоминается даже при выключении камеры. Но [БАЛ. БЕЛ.] для расширенного режима сцены или режима сцены устанавливается на [AWB], если расширенный режим сцены или режим сцены изменяются.
- Баланс белого фиксируется в положении [AWB] при следующих условиях.
 - Интеллектуальный автоматический режим
 - В [ПОРТРЕТ ВНЕ ПОМЕЩ.] и [ПОРТРЕТ В ПОМЕЩ.] в [ПОРТРЕТ]
 - В [ПЕЙЗАЖ]
 - В [СПОРТ ВНЕ ПОМЕЩ.] и [СПОРТ В ПОМЕЩ.] в [СПОРТ]
 - В [ЦВЕТЫ] и [ЕДА] в [МАКРО]
 - В [НОЧН. ПОРТРЕТ]
 - В [ВЕЧЕРИНКА], [СВЕЧИ], [ЗАКАТ], [ИМПУЛЬС ВСПЫШКИ], [ПАНОРАМИРОВ.], [ЗВЕЗДНОЕ НЕБО], [ФЕИЕРВЕРК], [ПЛЯЖ], [СНЕГ], [АЭРОСЪЕМКА] и [ПЕСКОСТРУЙНАЯ ОБРАБ.] в режиме сцены
 - Пользовательский цветовой режим

■ Настройка баланса белого вручную

Задайте установленное значение баланса белого. Используйте в соответствии с условиями съемки.



- 1 Выберите [] или [] и затем нажмите ►.
- 2 Наведите фотокамеру на белый лист бумаги или похожий белый предмет, так чтобы рамка в центре экрана заполнилась белым цветом и затем нажмите [MENU/SET].



■ Точная настройка баланса белого [WB±]

Если получить необходимый оттенок при помощи настройки баланса белого не удается, можно выполнить точную настройку баланса белого.

- Установки можно также произвести с использованием быстрого меню. (P29)



- 1 Выберите [БАЛ. БЕЛ.] и затем нажмите ►
 - Повторно нажмите ► при выборе [], [] или [SET/OK].
- 2 Нажмите ▲/▼/◀/▶ для регулировки баланса белого, а затем нажмите [MENU/SET].



- ◀ : А (ЯНТАРЬ: ОРАНЖЕВЫЙ)
- ▶ : В (СИНИЙ: СИНЕВАТЫЙ)
- ▲ : G+ (ЗЕЛЕНый: ЗЕЛЕНОВАТЫЙ)
- ▼ : M- (ПУРПУРНЫЙ: КРАСНОВАТЫЙ)



Примечание







- Если выполнена точная настройка баланса белого на А (янтарный), цвет значка баланса белого на мониторе ЖКД/видеоискателя изменится на оранжевый. Если выполнена точная настройка баланса белого на В (синий), цвет значка баланса белого на мониторе ЖКД/видеоискателя изменится на синий.
- Если выполнена точная настройка баланса белого на G+ (зеленый) или M- (пурпурный), [+] (зеленый) или [-] (пурпурный) появится возле значка баланса белого на монитора ЖКД/Видеоискателя.
- Выберите центральную точку, если точная настройка баланса белого не применяется.
- Точная настройки баланса белого проявляется на снимке при использовании вспышки.
- Баланс белого можно точно настроить отдельно для каждого режима баланса белого.
- Даже при выключении фотокамеры значение точной настройки баланса белого сохраняется.
- Уровень точной настройки баланса белого возвращается к стандартной настройке (центральная точка) в следующих случаях.
 - При сбросе баланса белого в [] или []
 - При сбросе цветовой температуры вручную в [SET/OK]
- Точную настройку баланса белого нельзя установить для [B/W], [SEPIA], [COOL] и [WARM] в [ЦВЕТ. ЭФФЕКТ].

[РЕЖИМ АФ]

Детальная информация о меню режима [ЗАП.] приведена на P27.













Это позволяет выбирать метод фокусирования, соответствующий размещению и количеству объектов.

Применимые режимы: **P A S M**       

 : Распознавание лиц	Камера автоматически распознает лицо человека. Затем будет выполнена настройка фокусировки и экспозиции для идеального отображения лица, независимо от того, в какой части изображения оно находится. (максимальное количество до 15 зон)
 : АФ со слежением*	Фокусировка и экспозицию можно настроить по выбранному объекту. Фокусировка на объекте будет постоянно сохраняться, даже если тот будет двигаться. (Динамическое слежение)
 : фокусировка 11 участка	Камера фокусируется максимум по 11 участкам фокусировки для каждого выбранного шаблона зоны автофокусировки. Это эффективно, если объект находится не в центре экрана. При видеосъемке используются 9 зон фокусировки.
 : фокусировка 1 участка (высокая скорость)*	Камера быстро фокусируется на объекте съемки в зоне автофокусировки на экране.
 : фокусировка 1 участка	Камера фокусируется на объекте съемки в зоне автофокусировки на экране.
 : Фокусировка точки*	Фотокамера фокусируется на ограниченном узком участке на экране.

* Для видеосъемки используется метод фокусировки .

Примечание

- Если включено несколько (до 11) областей автофокусировки для метода фокусировки , настройка фокуса производится для всех освещенных областей фокусировки. Если требуется найти положение фокусировки для съемки изображений, измените метод фокусирования с режима автофокусировки на ,  или .
- Если режим автофокусировки установлен на , зона автофокусировки не отображается до тех пор, пока объект не попадет в фокус.
- Если трудно сфокусировать камеру с использованием , переключите режим АФ в положение  или .
- Помимо людей, камера может распознавать как лица и другие объекты. В таком случае установите режим автофокусировки на любой другой, кроме , а затем выполните снимок.
- В творческом режиме видеосъемки доступна настройка только двух методов фокусировки:  или .
- Она будет зафиксирована на  при установке [ОПРЕД. ЛИЦА] на [ON].
- В следующих случаях установить  невозможно.
 - В [ЕДА] в режиме [МАКРО]
 - В [НОЧН. ПЕЙЗАЖ], [ИЛЛЮМИНАЦИЯ] и [ТВОРЧ. НОЧН. ПЕЙЗАЖ] в [НОЧН. ПОРТРЕТ]
 - В [ВСПОМ. ПАНОР], [ПАНОРАМИРОВ.], [ЗВЕЗДНОЕ НЕБО], [ФЕЙЕРВЕРК] и [АЭРОСЪЕМКА] в режиме сцены

■ Информация о [👤] (Распознавание лиц)

Следующие рамки зоны автофокусировки отображаются, когда камера распознает лица.

Желтый:

При нажатии кнопки затвора наполовину, рамка становится зеленой, когда камера выполняет фокусирование.

Белый:

Отображается при обнаружении более одного лица. Другие лица, которые находятся на том же расстоянии, что и лица внутри желтых зон автофокусировки, также оказываются в фокусе.

• При определенных условиях съемки, включая следующие случаи, функция распознавания лиц может не работать, и определение лиц будет невозможным. [РЕЖИМ АФ] переключается на [📷].

- Лицо не обращено к камере
- Лицо находится под углом
- Лицо слишком яркое или слишком темное
- Когда на лицах недостаточно контраста
- Когда часть лица скрыта за солнцезащитными очками и пр.
- Когда лицо на экране очень маленькое
- Быстрое движение
- Объект не является человеком
- При дрожании камеры
- При использовании цифрового увеличения



■ Информация о [📷] [фокусировка 1 участка (высокая скорость)]

• Фокусировка выполняется быстрее, чем в других режимах автофокусировки.

• При нажатии кнопки затвора наполовину перед установкой фокусировки изображение может перестать двигаться на короткое время. Это не неисправность.

■ Установка (АФ со слежением) [Fn/AF-ON]

1 Наведите рамку автофокусировки со слежением на объект и нажмите [AF/AE LOCK] для фиксации объекта.

- Ⓐ Рамка автофокусировки со слежением (белая)
- Ⓑ Рамка автофокусировки со слежением (желтая)
- После распознавания объекта съемки зона автофокусировки обозначается желтой рамкой, при этом происходит постоянная автоматическая корректировка экспозиции и фокуса при движении объекта (динамическое слежение).
- АФ со слежением отключается при повторном нажатии [AF/AE LOCK].

Перед
блокированием

Заблокировано



2 Сделайте снимок

Примечание

- Если блокировка не срабатывает, зона автофокусировки мигает красным и исчезает. Попробуйте выполнить блокировку еще раз.
- АФ со слежением не будет функционировать, если объект не указан, потерян или если слежение за ним не удалось выполнить. В таком случае снимок будет выполнен с [REЖИМ АФ].
- [Выбор метода фокусировки [Fn/AF-ON]] недоступен, если задан параметр [ЦВЕТ. ЭФФЕКТ] или [ВСПОМ. ПАНОР.], [ФЕЙЕРВЕРК], [ЗВЕЗДНОЕ НЕБО], [МАЛОЕ ОТВЕРСТИЕ], [ПЕСКОСТРУЙНАЯ ОБРАБ.] и [ВЫСОКО-ДИНАМ.] в режиме сцены.
- [ОПРЕД. ЛИЦА] не работает при включенном режиме АФ со слежением.
- [ОАФ] не работает в режиме АФ со слежением.
- Диапазон фокусировки 1 см(Широкоугольный)/1 м (Телережим) до ∞.
- Функция динамического слежения может не работать в следующих случаях:
 - Если объект слишком мал
 - Если место съемки слишком темное или светлое
 - Если объект перемещается слишком быстро
 - Если фон имеет такой же или похожий цвет, что и объект.
 - Если имеет место дрожание
 - Если используется масштабирование

■ Выбор зоны автофокусировки

Зону автофокусировки можно выбрать нажатием [FOCUS] при выборе [□], [□], [□] или [□].

Также возможно переключиться на экран выбора зоны автофокусировки нажатием ►, если выбран режим автофокусировки с помощью ▲/▼.

- Установки можно также произвести с использованием быстрого меню. (P29)

При выборе [□], [□] или [□]

1 Для перемещения зоны автофокусировки нажмите ▲/▼/◀/►.

- Можно произвести установку для произвольного положения на экране. (За исключением края экрана)
- После перемещения зоны автофокусировки нажмите [DISPLAY] для возвращения ее к центру.

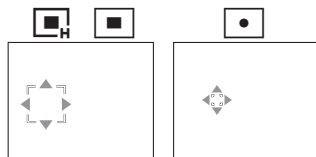

2 Нажмите [MENU/SET] для установки.

При выборе [□]

1 Нажмите ▲/▼/◀/► для выбора зоны автофокусировки, как показано на рисунке справа.

2 Нажмите [MENU/SET] для установки.

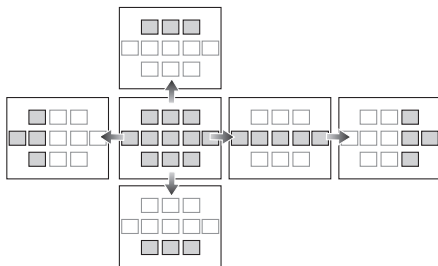

📌 Примечание

- Зону автофокусировки во время видеосъемки переместить нельзя.
- Контрольную точку также можно переместить, чтобы она соответствовала участку автофокусировки при использовании [□].
- Исходное положение зоны автофокусировки восстанавливается при установке камеры на интеллектуальный автоматический режим, активации режима экономии энергии или отключении данной камеры.

[ПРЕДВ. АФ]

Детальная информация о меню режима [ЗАП.] приведена на P27.

Камера производит настройку фокуса автоматически, в зависимости от настроек.

Применимые режимы: **P A S M**      

[OFF]:	
[QAF]: Быстрая автофокусировка	[QAF] отображается на экране.
[CAF]: Непрерывная автофокусировка	[CAF] отображается на экране.

Информация о [QAF] и [CAF]

[QAF] автоматически производит настройку фокуса при уменьшении дрожания камеры. [CAF] выполняет постоянную фокусировку (действие непрерывной автофокусировки).

Камера будет автоматически производить настройку фокуса, что позволяет быстрее осуществлять настройку фокуса при нажатии кнопки затвора. Это полезно, когда важно не пропустить возможность выполнить снимок.



Примечание

- Заряд аккумулятора расходуется быстрее, чем обычно.
- Если при фокусировке возникают сложности, снова нажмите наполовину кнопку затвора.
- [QAF] не будет работать при АФ со слежением.
- При установке [ПРЕДВ. АФ] на [CAF] для фокусировки может потребоваться некоторое время, если вращать рычажок трансфокатора от широкоугольного к телережиму или внезапно изменить объект съемки с дальнего на ближний.
- В следующих случаях [ПРЕДВ. АФ] фиксируется на [OFF].
 - В [ПАНОРАМИРОВ.], [ЗВЕЗДНОЕ НЕБО] и [ФЕИЕРВЕРК] в режиме сцены
 - При использовании ручной фокусировки

[БЛОКИР. АФ/АЭ]

Детальная информация о меню режима [ЗАП.] приведена на P27.

Съемка с заблокированной фокусировкой или экспозицией.

Это способ предварительной настройки фокуса и экспозиции, если объект съемки находится за пределами области фокусировки или контраст слишком резкий, и нужная экспозиция не получается.

Применимые режимы: **P A S M**         

[АФ]:	Заблокирована только фокусировка. • [AF-L] отображается при настройке фокуса.
[АЭ]:	Заблокирована только экспозиция. • [AE-L], значение диафрагмы и скорость затвора отображаются при настройке экспозиции.
[АФ/АЭ]:	Заблокированы фокусировка и экспозиция. • [AF/AE-L], значение диафрагмы и скорость затвора отображаются при настройке фокуса и экспозиции.

■ Установка блокировки АФ/АЭ

- 1 Нацельте участок автофокусировки на объект съемки.
- 2 Нажмите [AF/AE LOCK], чтобы зафиксировать фокус и экспозицию.
• Не работает, если включена автофокусировка со слежением.
- 3 Выберите композицию, перемещая камеру, затем полностью нажмите затвор.

■ Отмена блокировки АФ/АЭ

Отмена блокировки осуществляется путем повторного нажатия кнопки [AF/AE LOCK].

Примечание

- Экспозиция установлена даже при изменении яркости объекта.
- На объекте можно сфокусироваться повторно, наполовину нажав кнопку затвора, даже если функция АЭ заблокирована.
- Режим изменения можно установить даже при заблокированной функции АЭ.
- При записи видео после блокировки продолжение съемки возможно и в состоянии блокировки в творческом режиме видеосъемки. Блокировка снимается при переключении в другие режимы видеосъемки.
- Блокировка отменяется, если после нее выполняется увеличение. Выполните блокировку еще раз.
- Блокировка автоэкспозиции недоступна в режиме ручной экспозиции (когда для [СВЕТОЧУВСТ.] задано любое другое значение, кроме [AUTO]), а также в расширенном и обычном режимах сцены.

[РЕЖИМ ЗАМЕРА]

Детальная информация о меню режима [ЗАП.] приведена на P27.

Тип оптического измерения, используемого для измерения яркости, можно изменить.

Применимые режимы: P A S M CUST  

: Многоточечный

В этом режиме фотокамера определяет наиболее подходящую экспозицию путем автоматической оценки яркости всего экрана. Обычно рекомендуется использовать этот метод.

: Центральный



Этот метод используется чтобы сфокусироваться на предмете в центре экрана и равномерно измерить яркость всего экрана.

: Точечный

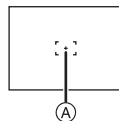
Этот метод оценивает яркость предмета по яркости определенной точки .



 **Примечание**

- При выборе  и установке [РЕЖИМ АФ] на  камера корректирует экспозицию в соответствии с лицом человека.

[ИНТ. ЭКСПОЗ.] (Интеллектуальная настройка экспозиции)



Детальная информация о меню режима [ЗАП.] приведена на P27.

Если фон и объект значительно отличаются по яркости, контраст и экспозиция регулируются автоматически для максимально реалистичной передачи изображения.

Применимые режимы: P A S M CUST  

[OFF]/[LOW]/[STANDARD]/[HIGH]

 **Примечание**

-  отображается при установке на [LOW], [STANDARD] или [HIGH].
- Даже при установке [СВЕТОЧУВСТ.] на [ISO80]/[ISO100], [СВЕТОЧУВСТ.] может быть установлено на более высокое значение, чем [ISO80]/[ISO100], если снимок выполняется при установке [ИНТ. ЭКСПОЗ.] на действительное значение.
- При некоторых условиях эффект компенсации может быть не достигнут.
-  на экране становится желтым во время действия [ИНТ. ЭКСПОЗ.].
- [LOW], [STANDARD] или [HIGH] представляет максимальный диапазон действия.
- Если в меню [КАЧЕСТВО] задано [RAW] и [RAW* JPEG], для данного параметра устанавливается значение [OFF].

[МИН. ВЫДЕРЖКА]

Детальная информация о меню режима [ЗАП.] приведена на P27.

Установив [МИН. ВЫДЕРЖКА] на более низкое значение, можно выполнить яркие снимки в местах с недостаточной освещенностью. Можно также установить более высокое значение для уменьшения размытия объекта.

Применимые режимы: **P** **CUST**

[1/250], [1/125], [1/60], [1/30], [1/15], [1/8], [1/4], [1/2], [1]

Установка минимальной скорости затвора	1/250 ← → 1	
Яркость	Темнее	Ярче
Дрожание	Незначительное	Значительное

 **Примечание**

- При выполнении снимков обычно устанавливается на [1/4]. (При выборе минимальной скорости затвора, отличающейся от [1/4], на экране появляется [MIN].)
- Установка [МИН. ВЫДЕРЖКА] на более низкое значение может увеличить вероятность дрожания, поэтому при выполнении снимков рекомендуется использовать штатив и автоматический таймер.
- Установка [МИН. ВЫДЕРЖКА] на более высокое значение может привести к затемнению снимка, поэтому рекомендуется записывать снимок в хорошо освещенном месте. Если достичь надлежащей экспозиции не удастся, [MIN] будет мигать красным при нажатии кнопки затвора наполовину.
- Настройка недоступна при использовании [ИНТЕЛЛ.УПР.ISO].

[ЦИФР. УВЕЛ.]

Детальная информация о меню режима [ЗАП.] приведена на P27.

Позволяет увеличить объекты еще больше, чем при использовании оптического увеличения или дополнительного оптического увеличения.

Применимые режимы: **P** **A** **S** **M** **CUST** **M** **SCN**       

[OFF]/[ON]

 **Примечание**

- Более подробная информация приведена на P52.
- Если вибрация (дрожание) камеры мешает во время масштабирования, рекомендуется установить [СТАБИЛИЗ.] на [AUTO] или [MODE1].
- В режиме макро зума настройка фиксируется на [ON].

[ЦВЕТ. ЭФФЕКТ]

Детальная информация о меню режима [ЗАП.] приведена на P27.

Установка цветовых эффектов для записываемых снимков.

Применимые режимы: **iA PASM CUST**

- [OFF]:** Это стандартная настройка.
- [B/W]:** Снимок станет черно-белым.
- [SEPIA]:** Снимок получит оттенок сепии (коричневатый).
- [COOL]:** Снимок станет голубоватым.
- [WARM]:** Снимок станет красноватым.

**Примечание**

- В интеллектуальном автоматическом режиме доступны только настройки [OFF], [B/W] и [SEPIA].
- Интеллектуальный автоматический режим настраивается отдельно от других режимов записи.
- [ЦВЕТ. ЭФФЕКТ] отключается при установке настройки значений цвета.

[НАСТР. ИЗОБР.]

Детальная информация о меню режима [ЗАП.] приведена на P27.

Настройка качества изображения при съемке.

Применимые режимы: **PASM CUST**

[КОНТРАСТ]:

- [+]:** Увеличивает разницу между представлением темных и светлых участков на фотографии.
- [-]:** Уменьшает разницу между представлением темных и светлых участков на фотографии.

[ЧЕТКОСТЬ]:

- [+]:** Снимок четкий.
- [-]:** Снимок нечетко сфокусированный.

[НАСЫЩЕНН.]:

- [+]:** Цвета снимка станут более живыми.
- [-]:** Цвета снимка станут более естественными.

[ПОДАВ. ШУМА]:

- [+]:** Подавление помех сильное.
слегка уменьшится разрешение снимка.
- [-]:** Подавление помех ослабленное.
Можно получать снимки с высоким разрешением.

**Примечание**

- При выполнении снимков в местах с недостаточной освещенностью могут стать заметными помехи на снимке. Если помехи на снимке становятся проблемой, рекомендуется выполнять снимки, увеличив значение параметра для [ПОДАВ. ШУМА] или снизив значение параметра для каждого пункта, кроме [ПОДАВ. ШУМА].

[СТАБИЛИЗ.]

Детальная информация о меню режима [ЗАП.] приведена на P27.

При использовании одного из данных режимов обнаруживается дрожание во время выполнения снимков, и камера автоматически компенсирует дрожание, что позволяет выполнять съемку без дрожания.

Применимые режимы: **P A S M**       

[OFF]

[AUTO]*: Оптимальная компенсация дрожания выбирается в зависимости от условий.

[MODE1]: В режиме [ЗАП.] дрожание компенсируется постоянно.

[MODE2]*: Дрожание компенсируется, пока нажата кнопка затвора.

* При видеосъемке выбирается режим [MODE1].



Примечание

- Функция стабилизатора может работать неэффективно в следующих случаях.
 - При значительном дрожании.
 - Если увеличение слишком большое.
 - В диапазоне цифрового увеличения.
 - При съемке со слежением за движущимися объектами.
 - При слишком низкой скорости затвора, во время съемки внутри помещения или в темном месте.
- При нажатии кнопки затвора старайтесь избегать дрожания фотокамеры.
- В творческом режиме видеосъемки доступны только настройки [OFF] или [MODE1], а в режиме сцены только настройка [ПАНОРАМИРОВ.].
- Параметр фиксируется на [OFF] в [ЗВЕЗДНОЕ НЕБО] в режиме сцены.

[ВСП. ЛАМП. АФ]

Детальная информация о меню режима [ЗАП.] приведена на P27.

Освещение объекта съемки облегчает процесс фокусировки при съемке в условиях недостаточной освещенности, когда фокусировка затруднена.

Применимые режимы: **P A S M** CUST  SCN     

[OFF]: Вспомогательная лампочка автофокусировки не включается.

[ON]: При съемке в местах с недостаточной освещенностью вспомогательная лампа автофокусировки светится, пока кнопка затвора нажата наполовину. (В этом случае отображаются большие зоны автофокусировки.)

Примечание

- Эффективный диапазон вспомогательной лампы автофокусировки составляет 1,5 м.
- Если вы не желаете использовать вспомогательную лампочку автофокусировки (A) (например, при съемке животных в условиях недостаточной освещенности) установите [ВСП. ЛАМП. АФ] в [OFF]. В этом случае фокусировка на объекте съемки усложняется.
- Снимите бленду объектива.
- При работе вспомогательной лампы автофокуса может возникнуть эффект виньетирования в силу затенения лампы объективом, однако это не приводит к проблемам при работе камеры.
- В следующих случаях [ВСП. ЛАМП. АФ] фиксируется на [OFF].
 - В [НОЧН. ПЕЙЗАЖ], [ИЛЛЮМИНАЦИЯ] и [ТВОРЧ. НОЧН. ПЕЙЗАЖ] в [НОЧН. ПОРТРЕТ]
 - В [ЗАКАТ], [ПАНОРАМИРОВ.], [ФЕЙЕРВЕРК] и [АЭРОСЪЕМКА] в режиме сцены

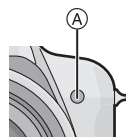



[СИНХР. ВСП.]

Детальная информация о меню режима [ЗАП.] приведена на P27.

[2ND] (синхронизация по 2-ой шторке) активирует вспышку перед самым закрытием затвора при съемке движущихся объектов, например, автомобилей, с замедленной скоростью затвора.

Применимые режимы: **P A S M CUST**



[1ST]:	Обычный метод съемки со вспышкой.	
[2ND]:	За объектом съемки появляется источник света, и снимок становится динамичным.	

Примечание

- Как правило, устанавливается [1ST].
- [2ND] отображается на значке вспышки на мониторе ЖКД/видеоискателе при установке [СИНХР. ВСП.] на [2ND].
- Если установлена высокая скорость затвора, работа функции [СИНХР. ВСП.] может ухудшиться.

[КОРР.КР.ГЛ.]

Детальная информация о меню режима [ЗАП.] приведена на P27.

При использовании вспышки с выбранным уменьшением эффекта красных глаз ([], [] и []) автоматически обнаруживается и исправляется эффект красных глаз в данных изображения.

Применимые режимы: **P A S M CUST SCN**    

[OFF]/[ON]

Примечание



- При некоторых условиях съемки выполнить корректировку красных глаз невозможно.
- При установке цифровой коррекции красных глаз на [ON] на значке вспышки появляется [].
- Для получения подробной информации см. P65.

[ПРЕОБ. ЛИНЗА]

Детальная информация о меню режима [ЗАП.] приведена на P27.

С помощью поставляемых отдельно преобразовательных объективов становится возможной съемка еще более удаленных объектов и макросъемка малых объектов.

Применимые режимы: **P A S M**   **SCN**       

[OFF]	
	При присоединении теле объектива.
	При присоединении объектива для макросъемки.

-  **Примечание**
- Для получения информации о присоединении объективов см. P190.
 - Если преобразующие объективы не используются, параметр [ПРЕОБ. ЛИНЗА] должен быть установлен на [OFF].
 - Для подробной информации обратитесь к инструкциям по эксплуатации преобразующего объектива.

[УСТ. ЧАСОВ]

Детальная информация о меню режима [ЗАП.] приведена на P27.

Для установки года, месяца, даты и времени.

Это работает точно так же, как [УСТ. ЧАСОВ] (P30) в меню [НАСТР.] .

Использование меню [ВИДЕО]

- Нижеприведенные меню режима записи [ЗАП.] отображаются также в творческом режиме видеосъемки.
 - [СВЕТОЧУВСТ.]/[УСТ.ОГР. ISO]/[БАЛ. БЕЛ.]/[РЕЖИМ АФ]/ [БЛОКИР. АФ/АЭ]/ [РЕЖИМ ЗАМЕРА]/[ИНТ. ЭКСПОЗ.]/[ЦИФР. УВЕЛУ]/[ЦВЕТ. ЭФФЕКТ]/[НАСТР. ИЗОБР.]/ [СТАБИЛИЗ.]/[ВСП. ЛАМП. АФ]/[ПРЕОБ. ЛИНЗА]

[РЕЖИМ ЗАПИСИ]

Подробная информация о настройках меню режима [ВИДЕО] приведена на [P27](#).
Настройка формата данных видеоизображений.

Применимые режимы: **P A S M**

[AVCHD Lite]]/[] [MOTION JPEG]]

Примечание

- Для получения подробной информации см. [P112](#).

[КАЧ-ВО ЗАП.]

Подробная информация о настройках меню режима [ВИДЕО] приведена на [P27](#).
Настройка качества изображения видео.

Применимые режимы: **P A S M**

■ Если [РЕЖИМ ЗАПИСИ] [] [AVCHD Lite]].

[SH]/[H]/[L]

■ Если [РЕЖИМ ЗАПИСИ] [] [MOTION JPEG]].

[HD]/[WVGA]/[VGA]/[QVGA]

Примечание

- Для получения подробной информации см. [P112](#).

[РЕЖ. ВЫДЕРЖКИ]

Подробная информация о настройках меню режима [ВИДЕО] приведена на [P27](#).
Изменение настройки в творческом режиме видео.

Применимые режимы:

[P]/[A]/[S]/[M]

Примечание

- Для получения подробной информации см. [P115](#).

[НЕПРЕР. АФ]

Подробная информация о настройках меню режима **[ВИДЕО]** приведена на **P27**. Выполняется непрерывная фокусировка на объекте, на который был установлен фокус.

Применимые режимы: **P A S M**   **SCN**      

[OFF]/[ON]

**Примечание**

- При установке на [OFF] видеозапись может начаться через некоторое время.
- Задайте для функции значение [OFF], чтобы зафиксировать фокус в положении, с которого начиналась видеосъемка.

[ШУМОПОДАВЛ.]

Подробная информация о настройках меню режима **[ВИДЕО]** приведена на **P27**. Уменьшение шума ветра при аудиозаписи.

Применимые режимы: **P A S M**   **SCN**      

[OFF]/[ON]

**Примечание**

- При установке [ШУМОПОДАВЛ.] качество звука отличается от обычного.

Режим [ВОСП.]: 

Последовательное воспроизведение снимков (Показ слайдов)

Можно воспроизвести записанные снимки синхронно с музыкой, и также сделать это последовательно, оставляя между снимками фиксированный интервал времени.

Можно также составить последовательность для показа изображений, состоящих только из фотоснимков, только из видеоизображений, только из снимков определенной категории или только из избранного.

Данная функция рекомендуется при просмотре снимков с помощью подключения камеры к телевизору.

1 Переместите селекторный переключатель [ЗАП.]/[ВОСП.] на , а затем нажмите [MENU/SET].

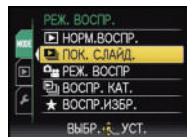

2 Нажмите .

3 Для выбора [ПОК. СЛАЙД.] нажмите , а затем нажмите [MENU/SET].

4 Для выбора необходимого параметра нажмите , а затем нажмите [MENU/SET].

- [ИЗБРАННОЕ] можно выбрать только когда [ИЗБРАННОЕ] в меню [ВОСП.] (P166) установлено на [ON], и есть снимки, уже отмеченные как избранные.

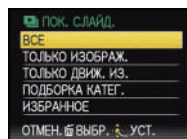

При выборе [ВСЕ], [ТОЛЬКО ИЗОБРАЖ.], [ТОЛЬКО ДВИЖ. ИЗ.] или [ИЗБРАННОЕ] в шаге 4

5 Для выбора [НАЧ.] нажмите , а затем нажмите [MENU/SET].

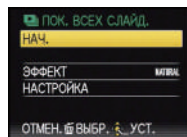

6 Чтобы завершить показ слайдов, нажмите .

- Нормальный режим воспроизведения возобновляется после завершения показа слайдов.

Если [ПОДБОРКА КАТЕГ.] выбрано при выполнении шага 4

5 Нажмите ▲/▼/◀/▶, чтобы выбрать категорию для воспроизведения, а затем нажмите [MENU/SET] для установки.

- Детальная информация о категориях приведена на P154.

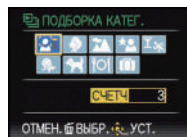

6 Для выбора [НАЧ.] нажмите ▲, а затем нажмите [MENU/SET].

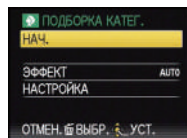

7 Чтобы завершить показ слайдов, нажмите ▼.

- Нормальный режим воспроизведения возобновляется после завершения показа слайдов.

■ Операции, выполняемые во время показа слайдов

Курсор, отображаемый во время воспроизведения, соответствует ▲/▼/◀/▶.

- Экран меню восстанавливается при нажатии на [⏏].

- Ⓐ Воспроизведение/Пауза
- Ⓑ Остановка
- Ⓒ Назад, к предыдущему снимку*
- Ⓓ Вперед, к следующему снимку*

* Данные операции можно выполнять только в режиме паузы или во время воспроизведения видео.

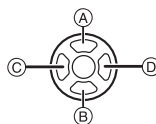

- Ⓔ Уменьшение уровня громкости
- Ⓕ Увеличение уровня громкости

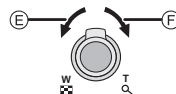

■ Изменение настроек показа слайдов

Можно изменить настройки для воспроизведения показа слайдов, выбрав [ЭФФЕКТ] или [НАСТРОЙКА] на экране меню показа слайдов.

[ЭФФЕКТ]

Таким образом можно выбирать экранные эффекты при переключении с одного снимка на другой.

[NATURAL], [SLOW], [SWING], [URBAN], [OFF], [AUTO]

- При выборе [URBAN] в качестве экранного эффекта может использоваться черно-белое отображение снимка.
- [AUTO] можно использовать только при выборе [ПОДБОРКА КАТЕГ.]. Снимки воспроизводятся с рекомендуемыми эффектами для каждой категории.
- [ЭФФЕКТ] устанавливается в положение [OFF] при последовательном воспроизведении видеокадров.

[НАСТРОЙКА]

Можно установить [ДЛИТЕЛЬН] или [ПОВТОР].

Параметр	Установки
[ДЛИТЕЛЬН]	1SEC./2SEC./3SEC./5SEC.
[ПОВТОР]	ON/OFF
[МУЗЫКА]	ON/OFF
[ЗВУК]	ON/OFF

- [ДЛИТЕЛЬН] можно установить только если выбрано [OFF] в качестве настройки [ЭФФЕКТ].
- [ЗВУК] можно установить только при выборе [OFF] в качестве настройки [МУЗЫКА]. При установке [ЗВУК] на [ON] звук будет воспроизводиться вместе со звуком видео.

📌 Примечание

- Музыкальные эффекты нельзя воспроизвести одновременно с видео.
- Возможность добавления новых музыкальных эффектов не предусмотрена.

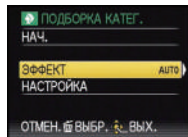

Режим [ВОСП.]: 

Выбор снимков и их воспроизведение ([РЕЖ. ВОСПР.]/[ВОСПР. КАТ.]/[ВОСПР.ИЗБР.]

[РЕЖ. ВОСПР.]

Возможен выбор воспроизведения в режимах [ИЗОБРАЖЕН.], [AVCHD Lite] или [MOTION JPEG].

- 1 Выполните пункты 1 и 2 на странице 151.
- 2 Для выбора ▲/▼ нажмите [РЕЖ. ВОСПР.], а затем нажмите [MENU/SET].
- 3 Для выбора необходимого параметра нажмите ▲/▼, а затем нажмите [MENU/SET].

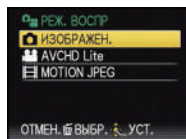

[ВОСПР. КАТ.]

Данный режим позволяет искать изображения по режиму сцены или другим категориям (таким, как [ПОРТРЕТ], [ПЕЙЗАЖ] или [НОЧН. ПЕЙЗАЖ]) и сортировать снимки по каждой из категорий. Затем можно воспроизводить снимки из каждой категории.

- 1 Выполните пункты 1 и 2 на странице 151.
- 2 Нажатием ▲/▼ выберите [ВОСПР. КАТ.], после чего нажмите [MENU/SET].

3

Нажмите ▲/▼/◀/▶ для выбора категории, а затем нажмите [MENU/SET] для установки.

- Если в категории найден снимок, значок категории становится синим.
- Если на карте или во встроенной памяти находится много файлов снимков, их поиск может занять определенное время.
- Если во время поиска нажать [STOP], поиск будет прерван.
- Снимки рассортированы по категориям, показанным ниже.

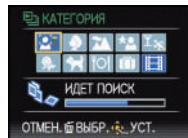

[КАТЕГОРИЯ]	Информация о записи, например, режимы сцены
	[ОПРЕД. ЛИЦА]*
	[ПОРТРЕТ], [i-ПОРТРЕТ], [НОЧН. ПОРТРЕТ], [i-НОЧН. ПОРТРЕТ], [РЕБЕНОК1]/[РЕБЕНОК2], [i-РЕБЕНОК]
	[ПЕЙЗАЖ], [i-ПЕЙЗАЖ], [ЗАКАТ], [АЭРОСЪЕМКА]
	[НОЧН. ПОРТРЕТ], [i-НОЧН. ПОРТРЕТ], [i-НОЧН. ПЕЙЗАЖ], [ЗВЕЗДНОЕ НЕБО]

[КАТЕГОРИЯ]	Информация о записи, например, режимы сцены
	[СПОРТ], [ВЕЧЕРИНКА], [СВЕЧИ], [ПАНОРАМИРОВ.], [ФЕЙЕРВЕРК], [ПЛЯЖ], [СНЕГ], [АЭРОСЪЕМКА]
	[РЕБЕНОК1]/[РЕБЕНОК2], [i-РЕБЕНОК]
	[ДОМ.ЖИВОТНОЕ]
	[ЕДА]
	[ДАТА ПОЕЗДКИ]
	[AVCHD Lite], [MOTION JPEG]

* Нажмите ▲/▼/◀/▶, чтобы выбрать человека для воспроизведения, и затем нажмите [MENU/SET].

При определенных выражениях лица и окружении распознавание лиц может быть невозможным или лица могут распознаваться неправильно, даже если лица зарегистрированы.

[ВОСП.ИЗБР.]

Можно воспроизводить снимки, отмеченные как [ИЗБРАННОЕ] (P166) (только если [ИЗБРАННОЕ] установлено на [ON] и имеются снимки, установленные для [ИЗБРАННОЕ]).

1

Выполните пункты 1 и 2 на странице 151.

2

Нажатием ▲/▼ выберите [ВОСП.ИЗБР.], после чего нажмите [MENU/SET].

Примечание





- Можно использовать только [ПОВЕРН. ЖКД], [УСТ. ПЕЧ.] или [ЗАЩИТИТЬ] в меню [ВОСП.].

Режим [ВОСП.]: 

Воспроизведение видео

- Данная камера предназначена для воспроизведения видео, снятого (только) данной моделью в форматах QuickTime Motion JPEG и AVCHD Lite.
- На данном устройстве воспроизведение в формате AVCHD Lite возможно только для видеоизображений [AVCHD Lite], снятых с помощью данной камеры и цифровых камер Panasonic (LUMIX).

Видео

Нажмите   для выбора снимка со значком видео (такого, как ) , а затем нажмите  для воспроизведения.

(A) Значок видео

(B) Длительность записи видеокладов

- После начала воспроизведения истекшее время воспроизведения отображается в верхней правой части экрана.

Например, 8 минут и 30 секунд отображается как [8m30s].

[MOTION JPEG]

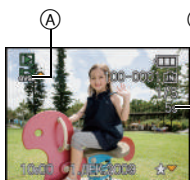

[AVCHD Lite]

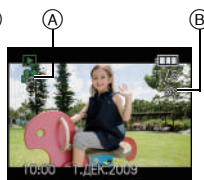

■ Операции, выполняемые во время воспроизведения видео

Курсор, отображаемый во время воспроизведения, соответствует     .

(A) Воспроизведение/Пауза

(B) Остановка

(C) Быстрая перемотка назад, покладовая перемотка назад*

(D) Быстрая перемотка вперед, покладовая перемотка вперед*

* Эти операции можно выполнять только в режиме паузы.

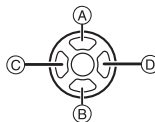

(E) Уменьшение уровня громкости

(F) Увеличение уровня громкости

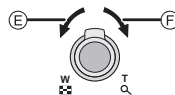

Примечание

- Звук можно прослушать через динамик. Информация о настройке громкости в меню [НАСТР.] приведена в [ГРОМКОСТЬ] (P31).
- Обратите внимание, что поставляемое программное обеспечение включает проигрыватель QuickTime или "PHOTOfunSTUDIO 4.0 HD Edition" для воспроизведения на компьютере видеофайлов, записанных с помощью фотокамеры.
- Видеоклады в формате QuickTime Motion JPEG, которые были записаны на компьютере или другом оборудовании, могут иметь более низкое качество изображения или не воспроизводиться вообще на данной камере.
- При использовании карты памяти большой емкости ускоренная перемотка назад может быть более медленной, чем обычно.

Режим [ВОСП.]: 

Использование меню [ВОСП.]

В режиме воспроизведения доступны различные функции для поворота изображения, установки защиты и т.д.

- С помощью [ОТПЕЧ СИМВ], [ИЗМ. РАЗР.], [ПОДРЕЗКА] или [ВЫРАВН.] создается новый, отредактированный снимок. Новый снимок нельзя создать, если на встроенной памяти или карте нет свободного места, поэтому рекомендуется проверить наличие свободного места, а затем редактировать снимок.

[КАЛЕНДАРЬ]

Можно отображать снимки по дате записи.

1 Выберите [КАЛЕНДАРЬ] в меню режима [ВОСП.]. (P27)

- Для отображения экрана календаря можно также повернуть рычажок трансфокатора в сторону  (W). (P56)

2 Нажмите ▲/▼/◀/▶, чтобы выбрать дату для воспроизведения.

▲/▼: Выберите месяц

◀/▶: Выберите дату

- Если в течение месяца не было сделано ни одного снимка, месяц не отображается.

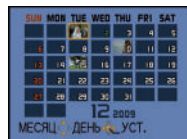

3 Нажмите [MENU/SET] для отображения снимков, записанных в выбранный день.

- Нажмите  для возвращения к экрану календаря.



4 Для выбора снимка нажмите ▲/▼/◀/▶, а затем нажмите [MENU/SET].

- Появится выбранный снимок.

Примечание

- Если ранее на экран был выведен календарь, то при выборе снимка выбирается его дата записи.
- Если существует несколько снимков с одинаковой датой записи, отображается первый снимок записанный в тот день.
- На дисплей можно вывести календарь от января 2000 до декабря 2009 г.
- Если дата в камере не установлена, то дата съемки устанавливается как 1 января 2009.
- Если съемка проводится после установки пункта назначения поездки в разделе [МИРОВОЕ ВРЕМЯ], снимки отображаются на основании дат в пункте назначения поездки при воспроизведении в хронологическом порядке.

[РЕД ЗАГОЛ]

К снимка можно добавлять текст (комментарии). После сохранения текста он будет включен в отпечатки при помощи [ОТПЕЧ СИМВ] (P160). (Можно вводить только буквы и символы.)

Имена, заданные в [РЕБЕНОК1]/[РЕБЕНОК2] и [ДОМ.ЖИВОТНОЕ] в режиме сцены, или [ГЕОГР. ПУНКТ] в дате поездки также записываются в виде названий.

1 Выберите [РЕД ЗАГОЛ] в меню режима [ВОСП.]. (P27)

2 Для выбора [ОДИН СН.] или [НЕСКОЛ.] нажмите ▲/▼, а затем нажмите [MENU/SET].

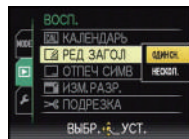

[ОДИН СН.]

[НЕСКОЛ.]

3 Выберите снимок, а затем для установки нажмите [MENU/SET].

- [📷] отображается для снимков с уже зарегистрированными названиями.

Установка [НЕСКОЛ.]
Нажмите [DISPLAY] для установки (повторно), а затем нажмите [MENU/SET] для установки.

- Настройка отменяется при повторном нажатии [DISPLAY].



Для выбора снимка нажмите ◀▶.

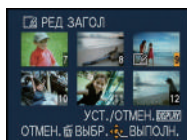

Нажмите ▲/▼/◀▶ для выбора снимков.

4 Нажмите ▲/▼/◀▶ для выбора текста, а затем нажмите [MENU/SET] для регистрации.

- Нажимайте [DISPLAY] для переключения между [A] (прописные), [a] (строчные) и [&/1] (специальные символы и цифры).
- Курсор позиции ввода можно перемещать влево и вправо с помощью рычага изменения фокусного расстояния.
- Для ввода пробела переместите курсор на [ПРОБ.] или для удаления введенного символа переместите курсор на [УДАЛ.] и нажмите [MENU/SET].
- Для прекращения редактирования в любой момент во время ввода текста нажмите [📷].
- Можно ввести максимум 30 символов. (Максимум 9 символов при установке имен в [ОПРЕД. ЛИЦА])

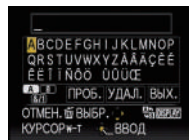

5 Нажмите ▲/▼/◀▶ для перемещения курсора к [ВЫХ.], а затем нажмите [MENU/SET] для завершения ввода текста.

6 Чтобы вернуться к экрану меню, нажмите [📷].*

*Экран меню автоматически восстанавливается при выборе [НЕСКОЛ.].

- Чтобы закрыть меню, нажмите [MENU/SET].

■ Удалите запись

Настройка [ОДИН СН.]

- 1 При выполнении шага 4 удалите все тексты, выберите [ВЫХ.] и нажмите [MENU/SET].
- 2 Нажмите [⏏].
- 3 Чтобы закрыть меню, нажмите [MENU/SET].

Настройка [НЕСКОЛ.]

- 1 Выберите [ВЫХ.] без введения текста во время выполнения шага 4 и затем нажмите [MENU/SET].
- 2 Чтобы закрыть меню, нажмите [MENU/SET].

Примечание

- Если весь сохраненный текст не вмещается на экране, текст можно прокручивать.
- Установку имени [ОПРЕД. ЛИЦА] или [РЕБЕНОК1]/[РЕБЕНОК2] и [ДОМ.ЖИВОТНОЕ] в режиме сцены или [ГЕОГР. ПУНКТ] в дате поездки можно также зарегистрировать с помощью операции, описанной для шагов 4 и последующих.
- Установку имени [РЕБЕНОК1]/[РЕБЕНОК2] или [ДОМ.ЖИВОТНОЕ] в режиме сцены, [ГЕОГР. ПУНКТ] в дате поездки и [РЕД ЗАГОЛ] нельзя зарегистрировать одновременно.
- Тексты (комментарии) можно распечатывать при помощи программного обеспечения "PHOTOfunSTUDIO 4.0 HD Edition", которое находится на компакт-диске CD-ROM (входящем в комплект поставки).
- Можно установить до 50 снимков одновременно при помощи [НЕСКОЛ.].
- Нельзя использовать редактирование заголовка для следующих снимков.
 - Видео
 - Защищенные снимки
 - Снимки, выполненные с помощью [RAW] или [RAW+ / JPEG]
 - Снимки, сделанные с помощью другого оборудования

[ОТПЕЧ СИМВ]

На записанных снимках можно проставить отметку в виде даты/времени записи, возраста, даты поездки или заголовка.

Это удобно для распечатки снимков обычного размера.

(Если размер снимков больше, чем [ЗМ], он будет изменен при проставлении на снимках отметки о дате и т. д.)

1 Выберите **[ОТПЕЧ СИМВ]** в меню режима **[ВОСП.]**. (P27)

2 Для выбора **[ОДИН СН.]** или **[НЕСКОЛ.]** нажмите **▲/▼**, а затем нажмите **[MENU/SET]**.

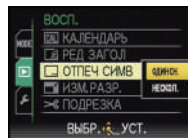

[ОДИН СН.]

[НЕСКОЛ.]

3 Выберите снимок, а затем для установки нажмите **[MENU/SET]**.

- появляется на экране, если на снимке проставлена текстовая отметка.

Установка [НЕСКОЛ.]
Нажмите **[DISPLAY]** для установки (повторно), а затем нажмите **[MENU/SET]** для установки.

- Настройка отменяется при повторном нажатии **[DISPLAY]**.



Для выбора снимка нажмите **◀/▶**.

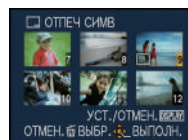

Нажмите **▲/▼/◀/▶** для выбора снимков.

4 Нажмите **▲/▼/◀/▶** для выбора **[ДАТА СЪЕМКИ]**, **[ВОЗРАСТ]**, **[ДАТА ПОЕЗДКИ]** или **[ЗАГОЛОВОК]**, а затем нажмите **[MENU/SET]** для установки каждого элемента.

[ДАТА СЪЕМКИ]

[БЕЗ ВРЕМ]: Проставьте отметку года, месяца и даты.

[СО ВРЕМ.]: Проставьте отметку года, месяца, даты, часов и минут.

[ВОЗРАСТ] (P98)

При установке на [ON] на снимках проставляется отметка [ВОЗРАСТ].

[ДАТА ПОЕЗДКИ]

При установке на [ON] на снимках проставляется отметка [ДАТА ПОЕЗДКИ].

[ЗАГОЛОВОК]

Текст печатается вместе с изображением для снимков, которые уже записаны с текстом в настройках имени [ОПРЕД. ЛИЦА] или [РЕБЕНОК1]/[РЕБЕНОК2] и [ДОМ.ЖИВОТНОЕ] в режиме сцены, [ГЕОГР. ПУНКТ] в дате поездки или [РЕД ЗАГОЛ].

5 Нажмите [MENU/SET].

- Если параметр [ОТПЕЧ СИМВ] установлен для снимка с размером снимка более [3м], размер снимка станет меньше, как показано ниже.

Установка формата	Размер снимка
4:3	12м / 8м / 5м → 3м
3:2	10.5м / 7м / 4.5м → 2.5м
16:9	9м / 6м / 3.5м → 2м

- Снимок станет несколько более зернистым.

6 Для выбора [ДА] нажмите ▲, а затем нажмите [MENU/SET].

- Сообщение [СОХРАНИТЬ НОВ. ИЗОБР?] появляется, если снимок записан с размером снимка [3м] или меньше.

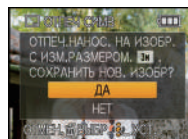

7 Чтобы вернуться к экрану меню, нажмите [⏏].*

- *Экран меню автоматически восстанавливается при выборе [НЕСКОЛ.].
- Чтобы закрыть меню, нажмите [MENU/SET].

Примечание

- При печати снимков с текстовой отметкой дата будет напечатана поверх текстовой отметки, если указать печать даты в фотоателе или на принтере.
- Одновременно можно произвести установку на 50 снимках максимум в режиме [НЕСКОЛ.].
- В зависимости от используемого принтера, некоторые символы могут быть обрезаны при печати. Проверьте настройки перед печатью.
- Если текстовая отметка проставлена на снимках [0.3м], она будет плохо читаться.
- Текст и даты нельзя проставить на снимках в следующих случаях.
 - Видео
 - Снимки, записанные без настроек часов и без заголовка
 - Снимки с ранее проставленной отметкой [ОТПЕЧ СИМВ]
 - Снимки, выполненные с помощью [RAW] или [RAW+ JPEG]
 - Снимки, сделанные с помощью другого оборудования

[ИЗМ. РАЗР.] Уменьшение размера снимка (количество пикселей)

Если необходимо прикрепить снимок к электронному письму или использовать его на веб-сайте, рекомендуется уменьшить размер до [0.3M] (Дальнейшее уменьшение размеров снимков, для которых установлено минимальное количество пикселей в [ФОРМАТ], невозможно.)

1 Выберите [ИЗМ. РАЗР.] в меню режима [ВОСП.]. (P27)

2 Для выбора [ОДИН СН.] или [НЕСКОЛ.] нажмите ▲/▼, а затем нажмите [MENU/SET].

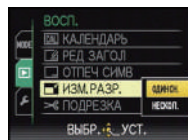

3 Выберите снимок и размер.

Установка [ОДИН СН.]

1 Для выбора снимка нажмите ◀/▶, а затем нажмите [MENU/SET].

2 Нажмите ◀/▶ для выбора размера*, а затем нажмите [MENU/SET].

* Отображаются только значения, до которых можно изменить размеры снимков.

[ОДИН СН.]



Установка [НЕСКОЛ.]

1 Нажмите ▲/▼ для выбора размера, а затем нажмите [MENU/SET].

- При нажатии на [DISPLAY] отображается объяснение причины изменения размера.

2 Нажмите ▲/▼/◀/▶ для выбора снимка, а затем нажмите [DISPLAY].

- Повторите данный шаг для каждого снимка, а затем нажмите [MENU/SET] для установки.

[НЕСКОЛ.]

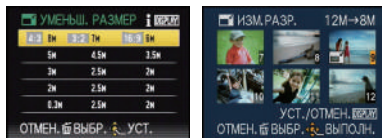

4 Для выбора [ДА] нажмите ▲, а затем нажмите [MENU/SET].

5 Чтобы вернуться к экрану меню, нажмите [🗑️].*

*Экран меню автоматически восстанавливается при выборе [НЕСКОЛ.].

• Чтобы закрыть меню, нажмите [MENU/SET].

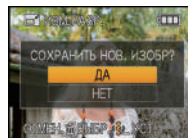

Примечание

- Одновременно можно произвести установку на 50 снимках максимум в режиме [НЕСКОЛ.].
- Качество масштабированного снимка ухудшится.
- Возможно, не удастся изменить разрешение фотоснимков, сделанных на другом оборудовании.
- Размер видеозображений, снимков с отметкой [ОТПЕЧ СИМВ] или снимков, выполненных с использованием [RAW] или [RAW JPEG], изменить нельзя.

[ПОДРЕЗКА]

Можно увеличить и вырезать наиболее важную часть записанного снимка.

1 Выберите [ПОДРЕЗКА] в меню режима [ВОСП.]. (P27)

2 Нажмите ◀/▶ для выбора снимка, а затем нажмите [MENU/SET].



3 Используйте рычажок трансфокатора и нажмите ▲/▼/◀/▶ для выбора подрезаемых частей.



Рычажок трансфокатора (T):
Увеличение
Рычажок трансфокатора (W):
Уменьшение
▲/▼/◀/▶: Перемещение

Уменьшение

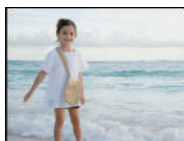

Увеличение

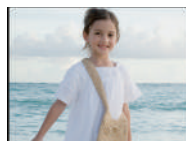

Перемещение позиции

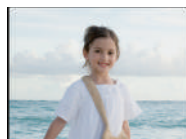
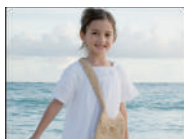

4 Нажмите [MENU/SET].

5 Для выбора [ДА] нажмите ▲, а затем нажмите [MENU/SET].

6 Чтобы вернуться к экрану меню, нажмите [🗑️].

• Чтобы закрыть меню, нажмите [MENU/SET].

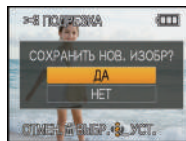

Примечание

- В зависимости от размера вырезанного изображения, размер подрезанного снимка может стать меньше, чем размер первоначального снимка.
- Качество подрезанного снимка ухудшится.
- Фотоснимки, сделанные на другом оборудовании, возможно, не удастся подрезать.
- Подрезку видеоизображений, снимков с отметкой [ОТПЕЧ СИМВ] или снимков, выполненных с использованием [RAW] или [RAW+JPEG], произвести нельзя.
- Сведения о распознавании лиц на оригинальном снимке не будут скопированы на изображения, прошедшие [ПОДРЕЗКА].

[ВЫРАВН.]

Можно скорректировать незначительный наклон изображения.

1 Выберите **[ВЫРАВН.]** в меню режима **[ВОСП.]**. (P27)

2 Для выбора снимка нажмите **◀/▶**, а затем нажмите **[MENU/SET]**.

3 Нажмите **◀/▶** для регулировки наклона и нажмите **[MENU/SET]**.

▶: по часовой стрелке

◀: против часовой стрелки

• Возможна корректировка до 2°.

4 Для выбора **[ДА]** нажмите **▲**, а затем нажмите **[MENU/SET]**.

5 Нажмите **[🗑️]** для возвращения к экрану меню.

• Чтобы закрыть меню, нажмите **[MENU/SET]**.

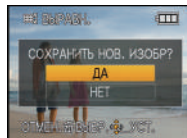

Примечание

- При выравнивании снимок может стать зернистым.
- При выравнивании количество записанных пикселей может уменьшиться по сравнению с оригинальным изображением.
- Выравнивание может не работать с изображениями, записанными на другой аппаратуре.
- Выравнивание видеоизображений, снимков с отметкой **[ОТПЕЧ СИМВ]** или снимков, выполненных с помощью **[RAW]** или **[RAW+JPEG]**, произвести нельзя.
- Информация о распознавании лиц на оригинальном снимке не будет скопирована на изображения, прошедшие **[ВЫРАВН.]**.

[ПОВЕРН. ЖКД]

Этот режим позволяет автоматически отображать снимки вертикально, если они были сняты фотокамерой в вертикальном положении.

1 Выберите **[ПОВЕРН. ЖКД]** в меню режима **[ВОСП.]**. (P27)

2 Чтобы выбрать **[ON]**, нажмите **▼**, а затем нажмите **[MENU/SET]**.

- При выборе **[OFF]** снимки отображаются без поворота.
- Информация по воспроизведению снимков приведена на стр. P55.

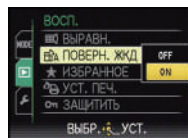

3 Чтобы закрыть меню, нажмите **[MENU/SET]**.

Примечание

- При воспроизведении снимков на ПК они не могут быть воспроизведены в повернутом состоянии, если операционная система или программное обеспечение не совместимы с Exif. Exif – это формат файлов для фотоснимков, который позволяет хранить дополнительную информацию о снимке. Формат был разработан ассоциацией "JEITA (Japan Electronics and Information Technology Industries Association)".
- Фотоснимки, сделанные на другом оборудовании, возможно, не удастся повернуть.
- Изображение не поворачивается во время многооконного воспроизведения (P56) или **[КАЛЕНДАРЬ]** (P157).
- Снимки, записанные перевернутой камерой, не будут отображаться перевернутыми.

[ИЗБРАННОЕ]

Если снимки отмечены значками избранных и выбраны как избранные, можно выполнять следующие операции.

- Воспроизведение только снимков, отмеченных как избранные ([ВОСПР.ИЗБР.]).
- Просматривать снимки, выбранные в качестве избранных, в режиме показа слайдов.
- Удалять все снимки, не выбранные в качестве избранных. ([УДАЛИТЬ ВСЕ, КРОМЕ★])

1 Выберите **[ИЗБРАННОЕ]** в меню режима **[ВОСП.]**. (P27)**2** Чтобы выбрать **[ON]**, нажмите **▼**, а затем нажмите **[MENU/SET]**.

- Снимки нельзя отметить как избранные, если **[ИЗБРАННОЕ]** установлено на **[OFF]**. Кроме того, **[★]** не появляется при установке **[ИЗБРАННОЕ]** на **[OFF]**, даже если ранее этот параметр был установлен на **[ON]**.

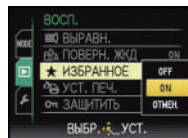
**3** Чтобы закрыть меню, нажмите **[MENU/SET]**.**4** Нажмите **◀/▶** для выбора снимка, а затем нажмите **▼**.

- Повторите указанную выше процедуру.
- При повторном нажатии **▼** настройка избранного отменяется.

**■ Отмена всех настроек [ИЗБРАННОЕ]****1** На экране, показанном на шаге **[ОТМЕН.]**, выберите **2**, а затем нажмите **[MENU/SET]**.**2** Для выбора **[ДА]** нажмите **▲**, а затем нажмите **[MENU/SET]**.**3** Чтобы закрыть меню, нажмите **[MENU/SET]**.

- Нельзя выбрать **[ОТМЕН.]**, если ни один снимок не отмечен как избранный.

Примечание

- В качестве избранных можно выбрать до 999 снимков.
- Функция **[УДАЛИТЬ ВСЕ, КРОМЕ★]** (P59) удобна при печати снимков в фотосалоне. Она позволяет оставить на карте только те снимки, которые должны быть распечатаны.
- Снимки, сделанные другой аппаратурой, возможно не удастся установить в качестве избранных.
- Видеоизображения, записанные в **[AVCHD Lite]**, и снимки, выполненные при установке **[КАЧЕСТВО]** на **[RAW]**, нельзя установить на **[ИЗБРАННОЕ]**.

[УСТ. ПЕЧ.]

DPOF “Digital Print Order Format” – это система, которая позволяет пользователю выбирать снимки, которые должны быть распечатаны, задавать количество отпечатков для каждого снимка и указывать, печатать или не печатать на снимках дату съемки при печати на DPOF-совместимом фотопринтере или в фотосалоне. Подробную информацию можно получить в фотосалоне.

Если вы хотите воспользоваться услугами фотосалона для печати снимков, записанных во встроенной памяти, скопируйте снимки на карту (P171) и затем установите параметры печати.

1 Выберите [УСТ. ПЕЧ.] в меню режима [ВОСП.]. (P27)

2 Для выбора [ОДИН СН.] или [НЕСКОЛ.] нажмите ▲/▼, а затем нажмите [MENU/SET].

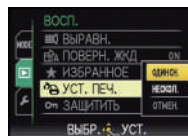

[ОДИН СН.]

[НЕСКОЛ.]

3 Выберите снимок, а затем нажмите [MENU/SET].

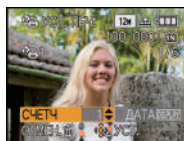

Для выбора снимка нажмите ◀/▶.

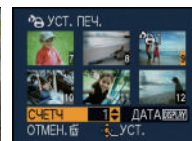

Нажмите ▲/▼/◀/▶ для выбора снимков.

4 Для указания количества отпечатков нажмите ▲/▼, а затем нажмите [MENU/SET] для установки.

- При выборе [НЕСКОЛ.] повторите шаги 3 и 4 для каждого снимка. (Нельзя использовать одну и ту же настройку для нескольких снимков.)

5 Чтобы вернуться к экрану меню, нажмите [MENU/SET].

- Чтобы закрыть меню, нажмите [MENU/SET].

■ **Отключение всех настроек [УСТ. ПЕЧ.]**

- 1** На экране, показанном на шаге [ОТМЕН.], выберите **2**, а затем нажмите [MENU/SET].
- 2** Для выбора [ДА] нажмите **▲**, а затем нажмите [MENU/SET].
- 3** Чтобы закрыть меню, нажмите [MENU/SET].

• Невозможно выбрать [ОТМЕН.], если для печати не задан хотя бы один снимок.

■ **Для печати даты**

После задания количества отпечатков установите/отмените печать снимков с датой, нажав [DISPLAY].

- При обращении в фотосалон для распечатки цифровых снимков не забудьте дополнительно заказать распечатку даты, если это необходимо.
- В зависимости от фотосалона или принтера дата может не печататься, даже если печать даты выбрана в настройках. Дополнительную информацию можно получить в фотосалоне или прочесть в руководстве пользователя к принтеру.
- На снимках с текстовой отметкой нельзя напечатать дату.

 **Примечание**

- Количество распечаток может быть установлено от 0 до 999.
- При использовании принтера с поддержкой PictBridge настройки печати даты на принтере могут иметь более высокий приоритет, поэтому необходимо выполнить соответствующую проверку.
- Может оказаться невозможным использование настроек печати с другим оборудованием. В этом случае отключите все настройки и задайте их заново.
- [УСТ. ПЕЧ.] нельзя установить для видеоизображений, записанных в [AVCHD Lite], и снимков, выполненных при установке [КАЧЕСТВО] на [RAW].
- Если файл не соответствует стандарту DCF, печать DPOF не может быть задана.

[ЗАЩИТИТЬ]

Для снимков, которые вы не хотите удалить по ошибке, можно установить защиту.

1 Выберите **[ЗАЩИТИТЬ]** в меню режима **[ВОСП.]**. (P27)

2 Для выбора **[ОДИН СН.]** или **[НЕСКОЛ.]** нажмите **▲/▼**, а затем нажмите **[MENU/SET]**.

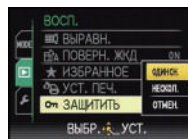

[ОДИН СН.]

[НЕСКОЛ.]

3 Выберите снимок, а затем нажмите **[MENU/SET]**.

При выборе **[НЕСКОЛ.]**

- Повторите эти шаги для каждого снимка.
- Настройки отменяются при повторном нажатии **[MENU/SET]**.



Для выбора снимка нажмите **◀/▶**.

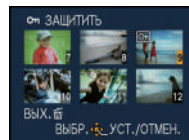

Нажмите **▲/▼/◀/▶** для выбора снимков.

4 Чтобы вернуться к экрану меню, нажмите **[🗑️]**.

- Чтобы закрыть меню, нажмите **[MENU/SET]**.

■ Отмена всех настроек **[ЗАЩИТИТЬ]**

1 На экране, показанном на шаге **[ОТМЕН.]**, выберите **2**, а затем нажмите **[MENU/SET]**.

2 Для выбора **[ДА]** нажмите **▲**, а затем нажмите **[MENU/SET]**.

3 Чтобы закрыть меню, нажмите **[MENU/SET]**.

- При нажатии **[MENU/SET]** во время отмены защиты, отмена защиты будет остановлена.

📌 Примечание

- Настройка защиты может не действовать на другой аппаратуре.
- Даже защищенные снимки на встроенной памяти и на карточке будут удалены при форматировании встроенной памяти или карточки.
- Даже если снимки на карте памяти SD или SDHC не защищены, их нельзя удалить, если переключатель защиты карты от записи установлен в положение **[LOCK]**.

[РЕД. РАСП. ЛИЦ]

Можно удалять или изменять информацию, касающуюся распознавания лиц, для выбранного снимка.

1 Выберите [РЕД. РАСП. ЛИЦ] в меню режима [ВОСП.]. (P27)

2 Для выбора [REPLACE] или [DELETE] нажмите ▲/▼, а затем нажмите [MENU/SET].



3 Нажмите ◀/▶ для выбора снимка, а затем нажмите [MENU/SET].

- Невозможно выбрать снимки, для которых информация, касающаяся распознавания лиц, не зарегистрирована.



4 Нажатием ◀/▶ выберите человека и затем нажмите [MENU/SET].

- [DELETE] → шаг 6.
- Нельзя выбрать человека, который не был зарегистрирован.



5 Нажатием ▲/▼/◀/▶ выберите человека, которого следует заменить, затем нажмите [MENU/SET].

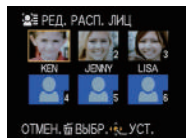

6 Для выбора [ДА] нажмите ▲, а затем нажмите [MENU/SET].

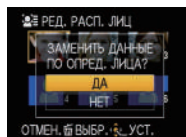

7 Чтобы вернуться к экрану меню, нажмите [EXIT].

- Чтобы закрыть меню, нажмите [MENU/SET].

Примечание

- Удаленную информацию, связанную с [ОПРЕД. ЛИЦА], восстановить нельзя.
- Если вся информация, касающаяся распознавания лиц, для снимка отменена, снимок не будет распределен по категориям с помощью распознавания лиц в [ВОСПР. КАТ.].
- Нельзя редактировать информацию о распознавании лиц для защищенных снимков.

[КОПИРОВАНИЕ]

Можно копировать данные выполненных снимков со встроенной памяти на карту и с карты на встроенную память.

1 Выберите [КОПИРОВАНИЕ] в меню режима [ВОСП.]. (P27)

2 Для выбора направления копирования нажмите $\blacktriangle/\blacktriangledown$, а затем нажмите [MENU/SET].

$\text{IN} \rightarrow \text{SD}$: Все изображения во встроенной памяти будут одновременно скопированы на карточку.
→ интервал 4.

$\text{SD} \rightarrow \text{IN}$: Один снимок копируется с карты во встроенную память. → интервал 3.

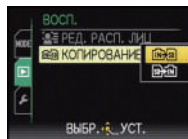

3 Нажмите $\blacktriangleleft/\blacktriangleright$ для выбора снимка, а затем нажмите [MENU/SET].

4 Для выбора [ДА] нажмите \blacktriangle , а затем нажмите [MENU/SET].

- При нажатии [MENU/SET] во время копирования незавершенный процесс копирования отменяется.
- Запрещается выключать камеру в какой-либо момент во время процесса копирования.

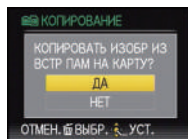

5 Чтобы вернуться к экрану меню, нажмите [EXIT].

- Чтобы закрыть меню, нажмите [MENU/SET].
- При копировании со встроенной памяти на карту все снимки копируются, а затем экран автоматически возвращается к экрану воспроизведения.

Примечание

- При выборе режима копирования $\text{IN} \rightarrow \text{SD}$ возможно частичное копирование файлов снимков, если на карте памяти не хватает свободного места. Рекомендуется использовать карту памяти, свободное место на которой превышает объем встроенной памяти камеры (около 40 МБ).
- Если в пункте назначения при копировании существует снимок с тем же названием (номер папки/номер файла), что и у снимка, подлежащего копированию, при выборе $\text{IN} \rightarrow \text{SD}$ создается новая папка, и снимок копируется. Если в пункте назначения при копировании существует снимок с тем же названием (номер папки/номер файла), что и у снимка, подлежащего копированию, при выборе $\text{SD} \rightarrow \text{IN}$ снимок не копируется. (P202)
- Копирование может занять продолжительное время.
- Копируются только снимки, сделанные цифровой фотокамерой Panasonic (LUMIX). (Даже если снимки были сделаны фотокамерой Panasonic, некоторые снимки могут не копироваться после их редактирования с помощью компьютера.)
- Настройки печати исходных снимков скопированы не будут. После завершения копирования повторно установите настройки печати.
- Видеокадры, записанные в формате [AVCHD Lite], скопировать нельзя.

Режим [ВОСП.]: 

Воспроизведение фотоснимков на экране телевизора

Воспроизведение фотоснимков при помощи кабеля AV (поставляется)

Подготовка:

Установите [ФОРМАТ ТВ]. (P36)

Выключите камеру и телевизор.

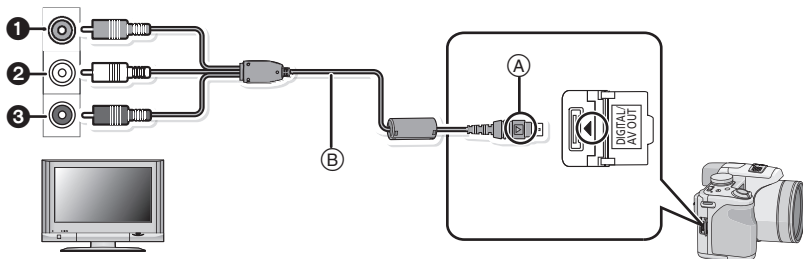

1 Желтый: к разъему видеовхода

2 Белый: к разъему аудиовхода

3 Красный: к гнезду аудиовхода

A Совместите отметки и вставьте.

B AV кабель (входит в комплект поставки)

- Проверьте направление и форму разъема и вставьте/извлеките штекер, не допуская перекосов. В противном случае разъемы могут принять изогнутую форму, что повлечет за собой проблемы.

1 Подключите кабель AV B (поставляются) к разъемам видеовхода и аудиовхода на телевизоре.

2 Подключите кабель AV к разъему [AV OUT] фотокамеры.

3 Включите телевизор и выберите внешний вход.

4 Включите камеру и сдвиньте переключатель выбора [ЗАП.]/[ВОСП.] в положение .

Примечание

- В зависимости от [ФОРМАТ], черные полосы могут отображаться сверху и снизу или слева и справа от изображений.
- Не использовать любые другие кабели AV, за исключением поставляемого.
- Прочтите руководство пользователя телевизора.
- При воспроизведении вертикальных изображений они могут быть смазанными.
- Установив [ВИДЕО ВЫХ.] в меню [НАСТР.] можно просматривать на телевизоре изображения в других странах (регионах), которые используют системы NTSC или PAL.
- Звук будет воспроизводиться в стереофоническом режиме (2 канала).

Воспроизведение фотоснимков на телевизоре с гнездом для карты памяти SD

Карта памяти SD с записанными снимками может воспроизводиться на телевизорах с гнездом для карты памяти SD.



Примечание

- В зависимости от модели телевизора, изображения могут не отображаться в полноэкранном режиме.
- Видеокадры, записанные с помощью [AVCHD Lite], воспроизводятся на телевизорах Panasonic (VIERA) с логотипом AVCHD. В других случаях для воспроизведения видеокадров необходимо подключить камеру к телевизору при помощи кабеля AV (входит в комплект поставки).
- Невозможно воспроизвести снимки с карт SDHC на телевизоре, не поддерживающем данные карты.

Воспроизведение снимков на телевизоре с разъемом HDMI

Можно просматривать фотоснимки и видеокадры высокого качества на телевизоре, подключив камеру к телевизору высокой четкости, совместимому с HDMI, при помощи кабеля с мини-разъемом HDMI (поставляется отдельно).

Что такое HDMI?

HDMI является интерфейсом для цифровых устройств. Когда данное устройство подключено к совместимому с HDMI устройству, изображение и аудио могут быть выведены с помощью цифрового сигнала. Если подключить данное устройство к совместимому с HDMI телевизору высокой четкости и затем воспроизвести снятые с высокой четкостью изображения, можно наслаждаться их просмотром с высоким разрешением и со звуком высокого качества.

При подсоединении этого аппарата к телевизору Panasonic, совместимому с VIERA Link, возможны связанные операции (VIERA Link). (P176)

Подготовка: Проверьте [РЕЖИМ HDMI]. (P36)
Выключите камеру и телевизор.

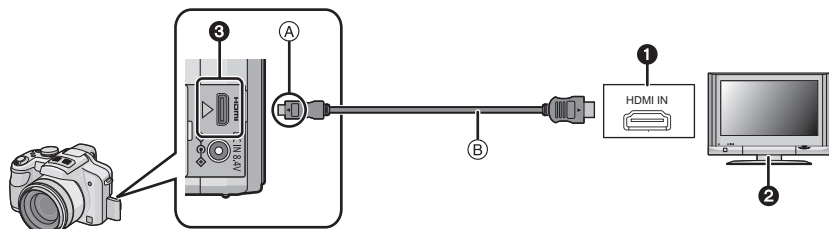

❶ Разъем HDMI

❷ Телевизор с разъемом HDMI

❸ Мини HDMI (тип C)

Ⓐ Совместите отметки и вставьте.

Ⓑ мини кабель HDMI (поставляется отдельно)

- Проверьте направление и форму разъема и вставьте/извлеките штекер, не допуская перекосов. (В противном случае возможны проблемы в связи с деформацией разъема, вызванной извлечением штекера под углом или в неправильном направлении.)

1 Подключите кабель с мини-разъемом HDMI (Ⓑ) (поставляется отдельно) к входному гнезду HDMI телевизора.

2 Подсоедините миникабель HDMI к разъему [HDMI] на фотокамере.

3 Включите телевизор и переключитесь на вход HDMI.

4 Включите камеру и сдвиньте переключатель выбора [ЗАП.]/[ВОСП.] в положение [▶].

- При установке [VIERA Link] (P37) на [ON] и подключении камеры к телевизору, поддерживающему VIERA Link, вход на телевизоре автоматически переключится, и появится экран воспроизведения (P176).



Примечание

- В зависимости от [ФОРМАТ], черные полосы могут отображаться сверху и снизу или слева и справа от изображений.
- Не используйте какие-либо другие кабели, кроме фирменного мини-кабеля Panasonic HDMI (RP-CDHM15, RP-CDHM30; поставляются отдельно).
Номера деталей: RP-CDHM15 (1,5 м), RP-CDHM30 (3,0 м)
- При использовании выхода HDMI на мониторе ПКД или видеоискателе изображения не выводятся.
- Когда кабель с мини-разъемом HDMI и кабель AV подключены одновременно, приоритет отдается сигналу с кабеля с мини-разъемом HDMI.
- При подсоединении аппарата к ПК или к принтеру вывод данных из HDMI невозможен, даже если вы подсоедините миникабель HDMI.
- Если подключение соединительного кабеля USB происходит при подсоединенном кабеле мини-HDMI, приоритет отдается USB кабелю и подключение через HDMI прерывается.
- При выведении изображений на экран они могут отображаться неправильно в случае использования телевизоров некоторых типов.
- Прочтите руководство пользователя телевизора.
- Звук будет воспроизводиться в стереофоническом режиме (2 канала).
- Следующие функции недоступны в режиме воспроизведения:
[РЕД. ЗАГОЛ], [ОТПЕЧ СИМВ], [ИЗМ. РАЗР], [ПОДРЕЗКА], [ВЫРАВН.],
[РЕД. РАСП. ЛИЦ], [КОПИРОВАНИЕ], выбор нескольких файлов и т. п.

Воспроизведение с помощью VIERA Link (HDMI) (HDAVI Control™)

Что такое VIERA Link?

- Данная функция позволяет удобно выполнять операции с помощью пульта дистанционного управления телевизором Panasonic, подключив данную камеру к устройству, совместимому с VIERA Link, с помощью кабеля миниHDMI (поставляется отдельно). Таким образом можно автоматически выполнять связанные операции. (Возможно выполнение не всех операций.)
- VIERA Link является единственной функцией Panasonic, созданная HDMI control function с использованием спецификации стандарта HDMI CEC (Управление бытовой электроникой). Связанные операции с HDMI CEC совместимыми устройствами от других изготовителей не гарантируются. При использовании устройств, изготовленных другими странами и совместимыми с VIERA Link, обратитесь к инструкциям по эксплуатации соответствующих устройств.
- Данная камера совместима с VIERA Link Ver.4. VIERA Link Ver.4 — новейшая версия Panasonic и совместима также с существующими устройствами Panasonic VIERA Link. (По состоянию на декабрь 2008 г.)

Подготовка: Установите [VIERA Link] на [ON]. (P37)

- 1** Подключите данную камеру к телевизору Panasonic, совместимому с VIERA Link, с помощью кабеля с мини-разъемом HDMI (поставляется отдельно) (P174).
- 2** Включите камеру и сдвиньте переключатель выбора [ЗАП.]/[ВОСП.] в положение [▶].
- 3** Выполняйте операции с помощью пульта дистанционного управления для телевизора.

Телевизор Panasonic, совместимый с VIERA Link

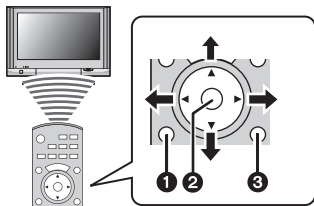

- 1** [OPTION]
- 2** [OK]
- 3** [RETURN]

* Форма пульта дистанционного управления может быть различной в зависимости от региона. Выполняйте управление в соответствии с указаниями, отображаемыми на экране телевизора.

■ Применимые функции

Выполняйте операции с помощью пульта дистанционного управления для телевизора.

1) Многооконное воспроизведение

Нажмите красную кнопку на пульте ДУ телевизора, чтобы выбрать тип воспроизводимых данных.

- Тип данных для воспроизведения изменяется в следующем порядке: [BCE] → [📺] → [👤] → [📺] → [BCE].

Выберите изображение с помощью ▲/▼/◀/▶ и нажмите 2 для однооконного отображения.

- При нажатии 1 возможна установка режима показа слайдов и т. д.



2) Отображение на одном экране

Выберите изображение с помощью ◀/▶.

Информация о записи отображается с помощью ▲.

Для возвращения в многооконный режим воспроизведения (1) используйте ▼.

- Выбрав видео и однооконное отображение, нажмите 2 для воспроизведения видео.
- Во время воспроизведения видео используйте ◀/▶ для перемотки вперед/назад и ▼, чтобы остановить воспроизведение.

3) Слайд-шоу

Откройте экран настройки показа слайдов, нажав на красную кнопку в однооконном режиме отображения (2).

Выберите [НАЧ.] и нажмите 2.

На экране восстановится однооконное отображение (2) при нажатии ▼ для завершения показа слайдов.

- Нажмите 2 для приостановки. Когда показ слайдов приостановлен, можно перемещаться по снимкам с помощью ◀/▶.
- Нажмите 1, чтобы открыть экран настроек показа слайдов.



- Воспроизведение звука при показе слайдов
В окне настроек показа слайдов задайте значение [OFF] для [МУЗЫКА] и [ON] для [ЗВУК].
- Включение и выключение отображения значка управления
Рабочие значки могут быть скрыты при нажатии 3. Кроме того, рабочие значки будут отображаться при нажатии 1, когда рабочие значки скрыты.

📌 Примечание

- В случае наличия на телевизоре двух и более входных разъемов HDMI рекомендуется подсоединить данный аппарат к любому разъему HDMI, кроме HDMI1.
- Если [VIERA Link] (P37) этого аппарата установлен на [ON], операции, выполняемые с помощью кнопок на аппарате, будут ограничены.
- VIERA Link должен активироваться на подсоединенном телевизоре. (Подробности о способе установки и пр. смотрите в инструкции по эксплуатации телевизора.)
- Если не планируется использование VIERA Link, установите [VIERA Link] (P37) на [OFF].

■ Прочие связанные операции

Выключение питания:

При выключении питания телевизора посредством его пульта дистанционного управления также отключается питание от этого аппарата. (Если же аппарат подсоединен к ПК посредством кабеля USB, питание не отключится.)

Автоматическое переключение входа:

- При подсоединении посредством миникабеля HDMI и последующем включении питания этого аппарата входной канал на телевизоре автоматически переключается на экран этого аппарата. Из режима ожидания телевизор автоматически включается (если [Set] был выбран для настроек телевизора [Power on link]).
- В зависимости от разъема HDMI на телевизоре входной канал может не переключаться автоматически. В таких случаях для переключения входного канала воспользуйтесь пультом дистанционного управления от телевизора. (Подробности о способе переключения входа смотрите в инструкции по эксплуатации телевизора.)
- Если VIERA Link не работает надлежащим образом, обратитесь к стр. 212.

Примечание

- В случае сомнений в совместимости вашего телевизора с VIERA Link обратитесь к инструкции по эксплуатации устройств.
- Доступные связанные операции между этим аппаратом и телевизором Panasonic зависят от типов телевизоров Panasonic и будут отличаться, даже если они совместимы с VIERA Link. Подробности о способе переключения входа смотрите в инструкции по эксплуатации телевизора.
- Невозможна работа при использовании кабеля, не основанного на стандартах HDMI. Не используйте какие-либо другие кабели, кроме фирменного мини-кабеля Panasonic HDMI (RP-CDHM15, RP-CDHM30; поставляются отдельно).
Номера деталей: RP-CDHM15 (1,5 м), RP-CDHM30 (3,0 м)
- При подсоединении аппарата к ПК или к принтеру VIERA Link не работает, даже если вы подсоединили миникабель HDMI.
- Режим [РЕЖИМ HDMI] (P36) [1080i] доступен только в следующих случаях:
При выводе на HDMI:
 - Если [ИЗОБРАЖЕН.] выбрано на [РЕЖ. ВОСПР.]
 - Если [ТОЛЬКО ИЗОБРАЖ.] выбрано на [ПОК. СЛАЙД.]
 - Если [ПОДБОРКА КАТЕГ.]* выбрано на [ПОК. СЛАЙД.]
 - При выборе [ВОСПР. КАТ.]*.

При установке [VIERA Link] на [ON]:

- Во время воспроизведения фотоснимков на одном экране после выбора [📷], отображающегося на экране телевизора
- Если [ТОЛЬКО ИЗОБРАЖ.] выбрано для [ПОК. СЛАЙД.]
- Если [ПОДБОРКА КАТЕГ.]* выбрано для [ПОК. СЛАЙД.]
- Если [ВОСПР. КАТ.]* выбрано на [ВСЕ] и [📷]

* Кроме [📅] (дата поездки) и [📺] ([AVCHD Lite], [MOTION JPEG])

– Выводится как [720p], за исключением вышеприведенных условий.

- При установке [РЕЖИМ HDMI] (P36) на [AUTO] или [1080i] на данной камере и выборе [📷] на экране телевизора для однооконного отображения экран может на короткое время затемниться при изменении разрешения выхода HDMI. Это не является неисправностью.
- Если изображение искажается при установке [РЕЖИМ HDMI] (P36) на [AUTO] или [1080i], измените настройку на [720p].
- [📅] ([ДАТА ПОЕЗДКИ]) или [📺] ([AVCHD Lite], [MOTION JPEG]) в [ПОДБОРКА КАТЕГ.] режима [ПОК. СЛАЙД.] не могут быть выбраны, если выбран режим [📷], отображаемый на экране.

Сохранение записанных фотоснимков или видеок кадров

Методы экспорта фотоснимков и видеоизображений на другие устройства различаются в зависимости от формата файлов. (JPEG, RAW, AVCHD Lite или Motion JPEG). Ниже приведены некоторые варианты.

Копирование воспроизводимого изображения при помощи кабеля AV.

Используемые форматы файлов: [AVCHD Lite], [Motion JPEG]

Копирование изображений, воспроизводимых на камере, на диск DVD, жесткий диск, или копирование видеок кадров при помощи DVD рекордера или видеокамеры. Изображения могут воспроизводиться на оборудовании, не совместимом с форматом высокой четкости (AVCHD), поэтому это удобно для распространения копий. При этом высокая четкость изображения замещается стандартным качеством.

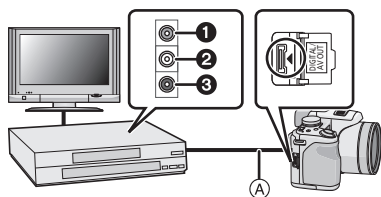

- ❶ Желтый: к разьему видеовхода
- ❷ Белый: к гнезду аудиовхода
- ❸ Красный: к гнезду аудиовхода
- Ⓐ Кабель AV (входит в комплект поставки)

- 1** Подключите камеру к записывающему оборудованию при помощи кабеля AV (входит в комплект поставки).
- 2** Начните воспроизведение на данной камере.
- 3** Начните запись на записывающем оборудовании.

- По окончании записи (копирования) остановите воспроизведение на камере после остановки записи на записывающем оборудовании.

Примечание

- При воспроизведении видеок кадров на телевизоре с форматным соотношением 4:3 необходимо установить [ФОРМАТ ТВ] (P36) на камере на [4:3] до начала копирования. Изображение будет вытянутым по вертикали при воспроизведении видеок кадров, скопированных с установкой на [16:9] на телевизоре с форматным соотношением [4:3].
- Не использовать любые другие кабели AV, за исключением поставляемого.
- Во время копирования рекомендуется выключать отображение экрана, нажав [DISPLAY] на камере. (P60)
- Подробная информация относительно копирования и воспроизведения приведена в руководстве пользователя записывающего оборудования.

Копирование на ПК

Используемые форматы файлов: [JPEG], [RAW]/[AVCHD Lite], [Motion JPEG]
 Возможно импортирование фотоснимков и видеок кадров, записанных в форматах [AVCHD Lite] или [MOTION JPEG], а также создание DVD видео стандартного качества (не высокой четкости) на основе видеок кадров, записанных в формате [AVCHD Lite], с помощью программного обеспечения "PHOTOfunSTUDIO 4.0 HD Edition", содержащегося на компакт-диске CD-ROM (входящем в комплект поставки).

- Если папки и файлы, соответствующие видеок кадрам в [AVCHD Lite], удаляются, изменяются или перемещаются при помощи Windows Explorer или с помощью аналогичной программы, дальнейшее воспроизведение, редактирование и т. д. становится невозможным, поэтому для импортирования видеок кадров в формате [AVCHD Lite] всегда используйте "PHOTOfunSTUDIO 4.0 HD Edition".



Подсоединение к персональному компьютеру

Записанные снимки можно импортировать на компьютер, подключив фотокамеру к компьютеру.

- Импортированные снимки можно легко распечатать или отправить почтой. Это удобно сделать при помощи программного обеспечения "PHOTOfunSTUDIO 4.0 HD Edition", которое находится на компакт-диске CD-ROM (входящем в комплект поставки).
- Прочтите отдельную инструкцию по эксплуатации для поставляемого в комплекте программного обеспечения, чтобы получить больше информации о программном обеспечении, имеющемся на компакт-диске (поставляется в комплекте), и способе его установки.

■ Используемые ПК

	Windows			Macintosh
	98/98SE	Me/2000	XP/Vista	OS 9/OS X
Можно ли использовать PHOTOfunSTUDIO?	—		○*1	—
Можно ли импортировать видеок кадры [AVCHD Lite] на ПК?	—		○*2	—
Можно ли импортировать фотоснимки и видеок кадры [MOTION JPEG] с цифровой камеры на ПК при помощи соединительного кабеля USB?	—		○	○ (OS 9.2.2/OS X [10.1-10.5])

- ПК с Windows 98/98SE или старше, или Mac OS 8.x или старше, не могут подключаться при помощи USB, но импортирование изображений возможно при использовании устройства для чтения/записи карт SD.

- *1 Необходимо установить Internet Explorer 6.0 или более поздние версии. Потребуется ПК высокой производительности, в зависимости от используемых функций. Воспроизведение или работа может быть неправильной в зависимости от используемой на ПК операционной среды.
- *2 Видеок кадры [AVCHD Lite] должны всегда импортироваться при помощи "PHOTOfunSTUDIO 4.0 HD Edition".

Импортирование фотоснимков и видеок кадров [MOTION JPEG] (кроме видеок кадров [AVCHD Lite])

Подготовка:

Включите фотокамеру и компьютер.

Извлеките карту перед использованием снимков со встроенной памяти.

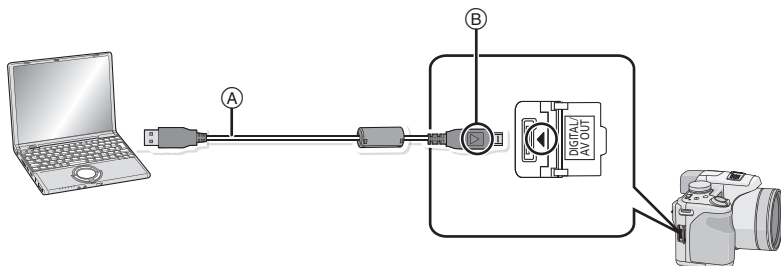

Ⓐ Кабель подсоединения USB (поставляется)

- Проверьте направление и форму разъема и вставьте/извлеките штекер, не допуская перекосов. (В противном случае разъемы могут принять изогнутую форму, что повлечет за собой проблемы.)

Ⓑ Совместите отметки и вставьте.

- Используйте аккумулятор с достаточным зарядом или сетевой адаптер (поставляется отдельно). Если заряд аккумулятора снизится во время подключения с помощью соединительного кабеля USB, прозвучит предупреждающий звуковой сигнал. Прочитайте раздел “Безопасное отключение соединительного кабеля USB” (P182), прежде чем отключать соединительный кабель USB. В противном случае, данные могут быть повреждены.

1 Подключите фотокамеру к компьютеру при помощи кабеля USB Ⓐ (поставляется).

- Пользуйтесь только поставляемым в комплекте соединительным кабелем USB. Использование других кабелей, помимо поставляемого в комплекте соединительного кабеля USB, может привести к сбоям в работе камеры.

2 Чтобы выбрать [PC] нажмите ▲/▼, а затем нажмите [MENU/SET].

- При предварительной установке [РЕЖИМ USB] (P35) на [PC] в меню [НАСТР.] камера будет автоматически подключаться к ПК без отображения экрана выбора [РЕЖИМ USB]. Это удобно, поскольку не приходится выполнять такую установку каждый раз при подключении к ПК.
- Если камера подключена к ПК при установке [РЕЖИМ USB] на [PictBridge(PTP)], на экране ПК может появиться сообщение. Выберите [Cancel], чтобы закрыть экран, и отключите камеру от ПК. Затем снова установите [РЕЖИМ USB] на [PC].



3 Дважды щелкните по [Removable Disk] в [My Computer].

- При использовании Macintosh накопитель отображается на рабочем столе. (Отображается "LUMIX", "NO_NAME" или "Untitled".)

4 Дважды щелкните по папке [DCIM].

5 Пользуясь перетаскиванием, переместите снимки, которые требуется получить, либо папку с этими снимками в любую другую папку на ПК.

■ Безопасное отключение соединительного кабеля USB

- Для отключения аппаратного оборудования воспользуйтесь значком "Safely Remove Hardware" (Безопасное отключение оборудования) на панели задач ПК. Если этот значок не отображается, убедитесь, что на ЖКД мониторе цифровой камеры не отображается [ДОСТУП] (Доступ), прежде чем отключать аппаратное оборудование.

Примечание

- Выключайте камеру перед подключением или отключением сетевого адаптера (поставляется отдельно).
- Прежде чем вставлять или извлекать карту, выключите камеру и отключите соединительный кабель USB. В противном случае, данные могут быть повреждены.
- Соединение HDMI отключается, и приоритетным становится соединение посредством соединительного кабеля USB в тех случаях, когда присоединение осуществляется посредством соединительного кабеля USB при подсоединенном миникабеле HDMI (P174).

■ Просмотр содержимого встроенной памяти или карты при помощи ПК (состав папки)

Папки и изображения, обработанные на ПК, не могут воспроизводиться на камере. Рекомендуется использовать стандартное программное обеспечение "PHOTOfunSTUDIO 4.0 HD Edition" с компакт-диска CD-ROM (поставляется в комплекте) при записи изображений с ПК на карту.

- Встроенная память
- Карта

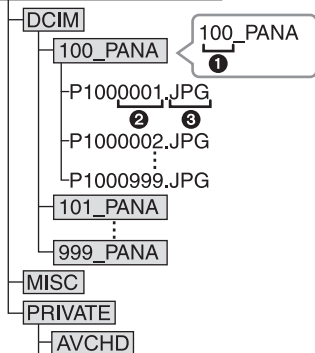

- | | | |
|---|-------------|-----------------------------|
| ① | Номер папки | |
| ② | Номер файла | |
| ③ | JPG: | Снимки |
| | MOV: | [MOTION JPEG] |
| | RW2: | Снимки в файлах формата RAW |
| | MISC: | Печать DPOF |
| | | Избранное |
| | AVCHD: | [AVCHD Lite] Видео |

Новая папка создается при выполнении снимков в следующих ситуациях.

- После выполнения [СБРОС №] (P34) в меню [НАСТР.]
- Если вставлена карта, содержащая папку с тем же номером папки (например, если снимки выполнены при помощи другой марки камеры)
- Если в папке находится снимок с номером файла 999

■ Подключение в режиме PTP (только Windows® XP, Windows Vista® и Mac OS X)

Установите [РЕЖИМ USB] в [PictBridge(PTP)].

Данные могут теперь считываться только с карты на ПК.

- Если на карте находится 1000 снимков или более, снимки могут не импортироваться в режиме PTP.
- Видеозапись в формате [AVCHD Lite] не воспроизводится в режиме PTP.

Печать снимков

При подключении камеры к принтеру с поддержкой PictBridge можно выбрать снимки, которые нужно распечатать, и отдать команду начала печати с монитора ЖКД камеры.

Подготовка:

Включите фотокамеру и принтер.

Извлеките карту перед распечаткой снимков со встроенной памяти.

Выполните на принтере настройки качества печати и другие перед печатью снимков.

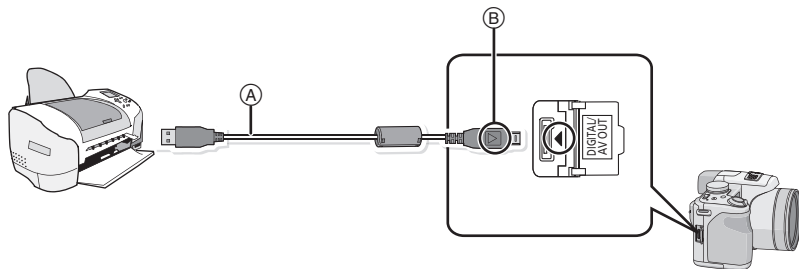

Ⓐ Кабель подсоединения USB (поставляется)

- Проверьте направление и форму разъема и вставьте/извлеките штекер, не допуская перекосов. (В противном случае разъемы могут принять изогнутую форму, что повлечет за собой проблемы.)

Ⓑ Совместите отметки и вставьте.

- Используйте аккумулятор с достаточным зарядом или сетевой адаптер (поставляется отдельно). Если заряд аккумулятора снизится во время подключения с помощью соединительного кабеля USB, прозвучит предупреждающий звуковой сигнал. Если это произойдет во время печати, немедленно остановите печать. Если печать не выполняется, отсоедините соединительный кабель USB.

1 Подключите фотокамеру к принтеру при помощи кабеля USB Ⓐ (поставляется).

- Когда камера подключена к принтеру, появляется значок, запрещающий отсоединять кабель [🚫]. Не отсоединяйте кабель USB, пока отображается [🚫].

2 Для выбора [PictBridge(PTP)] нажмите ▲/▼, а затем нажмите [MENU/SET].



Примечание

- Пользуйтесь только поставляемым в комплекте соединительным кабелем USB. Использование других кабелей, помимо поставляемого в комплекте соединительного кабеля USB, может привести к сбоям в работе камеры.
- Выключайте камеру перед подключением или отключением сетевого адаптера (поставляется отдельно).
- Прежде чем вставлять или извлекать карту, выключите камеру и отключите соединительный кабель USB.
- Нельзя переключаться между встроенной камерой и картой, когда камера подключена к принтеру. Отключите соединительный кабель USB, вставьте (или извлеките) карту, а затем подключите соединительный кабель USB к принтеру снова.
- Соединение HDMI отключается, и приоритетным становится соединение посредством соединительного кабеля USB в тех случаях, когда присоединение осуществляется посредством соединительного кабеля USB при подсоединенном миникабеле HDMI (P174).
- Печать видео, записанного в формате [AVCHD Lite], недоступна.

Выбор и печать одного снимка

- 1** Нажмите ◀/▶ для выбора снимка, а затем нажмите [MENU/SET].

- Сообщение исчезнет приблизительно через 2 секунды.



- 2** Для выбора [ЗАПУСК ПЕЧ.] нажмите ▲, а затем нажмите [MENU/SET].

- Информация об элементах, которые можно установить перед началом печати снимков, приведена на P187.
- Для прерывания процесса печати нажмите [MENU/SET].
- После печати отсоедините кабель USB.



Выбор и печать нескольких снимков

1 Нажмите **▲**.

2 Для выбора необходимого параметра нажмите **▲/▼**, а затем нажмите **[MENU/SET]**.

- При появлении экрана проверки печати выберите **[ДА]** и распечатайте снимки.



Параметр	Описание настроек
[МНОЖЕСТВ. ВЫБОР]	Несколько снимков печатаются одновременно. <ul style="list-style-type: none"> • Нажмите ▲/▼/◀/▶ для выбора снимков, а затем при нажатии [DISPLAY] [▶] появляется на снимках, которые нужно напечатать. (При повторном нажатии [DISPLAY] настройка отменяется.) • После выбора снимков нажмите [MENU/SET].
[ВЫБРАТЬ ВСЕ]	Печать всех сохраненных снимков.
[УСТ. ПЕЧ.(DPOF)]	Печать только снимков, отмеченных в [УСТ. ПЕЧ.] . (P167)
[ИЗБРАННОЕ]*	Печать только снимков, отмеченных как избранные. (P166)

* Только если для **[ИЗБРАННОЕ]** установлено **[ON]** и имеются снимки, отмеченные как избранные. (P166)

3 Для выбора **[ЗАПУСК ПЕЧ.]** нажмите **▲**, а затем нажмите **[MENU/SET]**.

- Информация об элементах, которые можно установить перед началом печати снимков, приведена на P187.
- Для отмены печати нажмите **[MENU/SET]**.
- После печати отсоедините кабель USB.



Настройки печати

Выберите установленные элементы на экране при выполнении шага 2 для операции “Выбор и печать одного снимка” и шага 3 для операции “Выбор и печать нескольких снимков”.

- Для распечатки снимков на бумаге, размер или макет которой не поддерживается фотокамерой, установите [РАЗМ. БУМАГИ] или [РАСПОЛ. СТР.] в [] и задайте размер бумаги или макет на принтере. (Подробная информация приводится в руководстве пользователя принтера.)
- Если выбран элемент [УСТ. ПЕЧ.(DPOF)], [ПЕЧ. С ДАТОЙ] и [КОЛ. РАСПЕЧ.] в меню не отображаются.



[ПЕЧ. С ДАТОЙ]

Параметр	Описание настроек
[OFF]	Дата не распечатывается.
[ON]	Дата распечатывается.

- Если принтер не поддерживает печать даты, дата не может быть распечатана на снимке.
- Поскольку настройки принтера могут иметь более высокий приоритет, чем настройки печати даты, необходимо проверить также печать на принтере с настройкой даты.
- При печати изображений с отпечатком символов не забудьте установить печать с датой на [OFF], иначе дата напечатается сверху.



Примечание

При обращении в фотоателье для печати снимков

- Для случая печати даты с использованием [ОТПЕЧ СИМВ] (P160) или настройки печати даты во время настройки [УСТ. ПЕЧ.] (P167) перед фотоателье дату можно напечатать в фотоателье.

[КОЛ. РАСПЕЧ.]





Можно установить до 999 отпечатков.

[РАЗМ. БУМАГИ]

Параметр	Описание настроек
	Преимущество имеют настройки на принтере.
[L/3.5"×5"]	89 мм×127 мм
[2L/5"×7"]	127 мм×178 мм
[POSTCARD] (ОТКРЫТКА)	100 мм×148 мм
[16:9]	101,6 мм×180,6 мм
[A4]	210 мм×297 мм
[A3]	297 мм×420 мм
[10×15cm]	100 мм×150 мм
[4"×6"]	101,6 мм×152,4 мм
[8"×10"]	203,2 мм×254 мм
[LETTER] (ПИСЬМО)	216 мм×279,4 мм
[CARD SIZE] (КАРТОЧКА)	54 мм×85,6 мм

• Размеры бумаги, не поддерживаемые принтером, отображаться не будут.

[РАСПОЛ. СТР.] (Макеты для печати, которые могут быть заданы на этой фотокамере)

Параметр	Описание настроек
	Преимущество имеют настройки на принтере.
	1 снимок без рамки на 1 странице
	1 снимок с рамкой на 1 странице
	2 снимка на 1 странице
	4 снимка на 1 странице

- Если принтер не поддерживает макет страницы, параметр не может быть выбран.

■ Печать макетов

Печать одного фотоснимка несколько раз на 1 листе бумаги

Например, если один и тот же снимок нужно распечатать 4 раза на 1 листе бумаги, установите [РАСПОЛ. СТР.] на , а затем установите [КОЛ. РАСПЕЧ.] на 4 для снимка, который нужно распечатать.

При печати различных снимков на 1 листе бумаги

Например, если нужно напечатать 4 разных снимка на 1 листе бумаги, установите [РАСПОЛ. СТР.] на  и затем установите [КОЛ. РАСПЕЧ.] на 1 для каждого из 4 снимков.

Примечание

- Если во время печати индикатор  горит оранжевым цветом, фотокамера получает от принтера сообщение об ошибке. После завершения печати убедитесь в работоспособности принтера.
- Если количество отпечатков слишком большое, снимки могут печататься в несколько заходов. В таком случае указываемое оставшееся количество отпечатков может отличаться от заданного количества.
- Если нужно напечатать снимки из файлов RAW, будут напечатаны снимки формата JPEG, записанные камерой одновременно. Если снимков формата JPEG нет, снимки из файлов RAW напечатать нельзя.

Использование преобразовательных объективов (поставляются отдельно)

С помощью поставляемых отдельно преобразовательных объективов становится возможной съемка еще более удаленных объектов и макросъемка малых объектов. Для получения подробной информации см. P148.

Подготовка: снимите крышку объектива, бленду и переходник бленды.

1 Присоедините переходник объектива.

- Вращайте адаптер объектива медленно и осторожно.

2 Прикрепите телеобъектив.

- (A) Переходник объектива (DMW-LA3; поставляется отдельно)
- (B) Преобразовательный телеобъектив (DMW-LT55; поставляется отдельно)
- Объектив для макросъемки (DMW-LC55; поставляется отдельно) можно присоединять аналогичным образом.

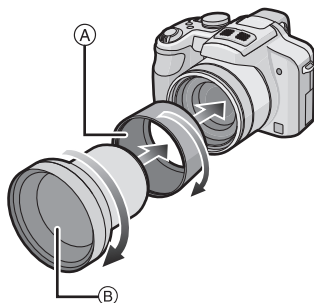

		Оптическое увеличение при присоединенном объективе (Макс. количество пикселей)	Диапазон расстояний для съемки с преобразующими объективами	
			Широкоугольный режим	Телережим
Преобразовательный телеобъектив		9×-18×*	5,5 м до ∞	
Объектив для макросъемки	Обычный	3×-18×	22 см до 50 см	40 см до 50 см
	Макро		22 см до 50 см	40 см до 50 см
	Теле-макро		—	33 см до 50 см

* Фактическое увеличение при использовании масштабирования будет в 1,7 раза превышать отображаемое.

3 Выберите [ПРЕОБ. ЛИНЗА] в меню [ЗАП.]. (P27)

- Обратитесь к P148 за информацией о [ПРЕОБ. ЛИНЗА].

4 Нажмите ▲/▼ для выбора [0], а затем нажмите [MENU/SET] для установки.

- Выбор [0] производится аналогичным образом.
- Всегда устанавливайте на [OFF], когда преобразовательный объектив снят.

Примечание

- **Чтобы пользоваться преобразовательным объективом, нужен переходник объектива (DMW-LA3; поставляется отдельно).**
- Преобразовательные объективы нельзя использовать вместе с защитным устройством MC (DMW-LMC46; поставляется отдельно) или фильтрами ND (DMW-LND46; поставляются отдельно). Перед присоединением преобразовательного объектива указанные принадлежности необходимо снять.
- Присоединить преобразовательный объектив к переходнику бленды (поставляется в комплекте) невозможно.
- Загрязнение поверхности объектива (вода, масло, отпечатки пальцев) может повлиять на качество снимков. Слегка протирайте поверхность объектива мягкой сухой тканью до и после съемки.
- При использовании телеобъектива:
 - Рекомендуется использовать штатив.
 - Может плохо работать функция стабилизатора.
 - Даже если предмет не сфокусирован, индикация фокуса может слегка подрагивать.
 - Фокусировка может занять несколько больше времени чем обычно.

Использование защитного устройства/фильтра

Защитное устройство MC (DMW-LMC46; поставляется отдельно) – это прозрачный фильтр, который не влияет ни на цвета ни на количество проходящего света, поэтому его можно использовать для защиты объектива при любых обстоятельствах. Фильтр ND (DMW-LND46; поставляется отдельно) уменьшает количество проходящего света приблизительно до 1/8 (это соответствует изменению настройки диафрагмы на 3 деления), но не оказывает влияние на баланс цветов. Поляризационный фильтр (DMW-LPL46; поставляется отдельно) осуществляет подавление света, отраженного от металла и несферических поверхностей (плоские неметаллические поверхности, водяной пар или летающие в воздухе невидимые частицы), что позволяет получать более контрастные снимки .

- 1** Включите камеру и сдвиньте переключатель выбора [ЗАП.]/[ВОСП.] в положение [O].
- 2** Удлините объектив, поворачивая рычажок трансфокатора в направлении Tele.
 - Закройте вспышку.
- 3** Прикрепите фильтр, когда объектив выдвинут.

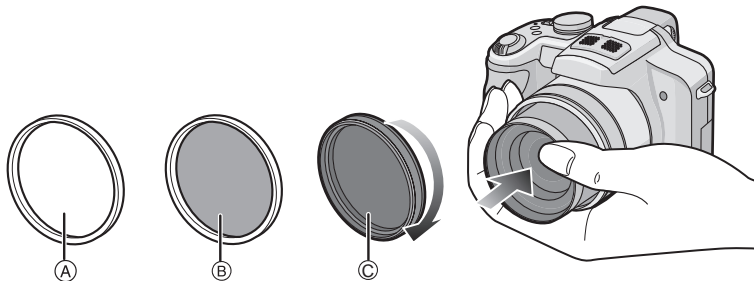

• Держите рукой кольцо на конце тубуса объектива, чтобы оно не вращалось, а затем медленно и уверенно поворачивайте.

- (A) Защитное устройство MC
- (B) Фильтр ND
- (C) Фильтр PL

Примечание

- Не прикрепляйте несколько фильтров одновременно.
- Если при прикреплении фильтра слишком сильно затянуть винты, снять их может быть невозможно. Не затягивайте винты слишком сильно.
- Если уронить фильтр, он может разрушиться. Соблюдайте осторожность, чтобы не уронить его при присоединении к камере.
- Следите за тем, чтобы на фильтре не остались отпечатки пальцев, грязь и т. п. во время прикрепления, иначе фокусировка может регулироваться по объективу, вследствие чего фокусировка на объекте не будет выполнена.
- За подобной информацией о каждом фильтре обратитесь к инструкциям.

Вид экрана

■ При записи

Запись в режиме программы AE [P] (первоначальная настройка)

- 1 Режим записи
- 2 Режим вспышки (P64)
- 3 Участок автофоку-сировки (P49)
- 4 Фокус (P49)
- 5 Размер снимка (P129)
- 6 Качество (P130)
- 7 Индикатор аккумулятора (P17)
- 8 Количество записываемых снимков (P215)
- 9 Встроенная память (P22)
 ↘ : Карта (P22) (отображается только во время записи)
- 10 Состояние записи
- 11 Джойстик (P29, 51, 75, 80, 81, 83, 115)
 Светочувствительность ISO (P132)
- 12 Скорость затвора (P49)
- 13 Показатель диафрагмы (P49)
- 14 Компенсация экспозиции (P75)
- 15 Быстрая автофокусировка (P140)
- 16 Режим измерения (P142)
- 17 Оптический стабилизатор изображения (P145) / : предупреждение о сотрясении (P50)
- 18 РЕЖИМ ЗАПИСИ (P112) /
 Качество записи (P112)

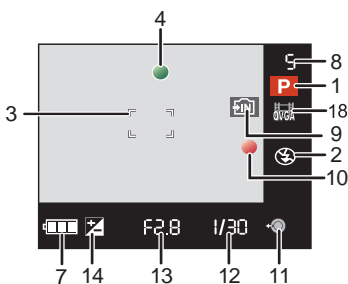
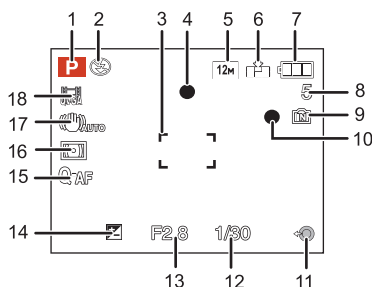

■ При воспроизведении

- 1 Режим воспроизведения (P55)
- 2 Защищенный снимок (P169)
- 3 Избранное (P166)
- 4 Индикация текстовой отметки (P160)
- 5 Размер снимка (P129)
- 6 Качество (P130)
- 7 Индикатор аккумулятора (P17)
- 8 Папка/Файловый номер (P183)
- 9 Оставшееся время воспроизведения (P156): 8m30s
- 10 Номер страницы/Всего снимков
- 11 Время записи видео (P156): 8m30s
- 12 Гистограмма (P63)
- 13 Компенсация экспозиции (P75)
- 14 Информация о записи (P60)
- 15 Настройки избранного (P166)
- 16 Дата и время записи/Настройки пункта назначения во время путешествия (P127)/Имя* (P98)/
Месторасположение (P124)/Запись (P158)
- 17 Возраст (P98)
- 18 Количество дней, прошедших с даты начала поездки (P124)
- 19 Яркость монитора ЖКД (P31)
- 20 Количество отпечатков (P167)
- 21 Воспроизведение видео (P156)/Качество записи (P112)
- 22 Индикатор предупреждения отсоединения кабеля (P184)

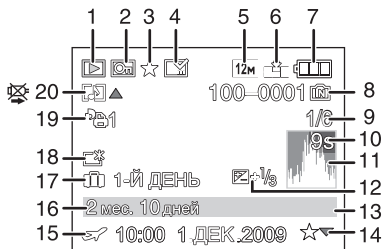

* Имя, зарегистрированное с помощью [ОПРЕД. ЛИЦА], не отображается для изображения с именами, установленными в [РЕБЕНОК1]/[РЕБЕНОК2] и [ДОМ.ЖИВОТНОЕ] режима сцены, [ГЕОГР. ПУНКТ] в дате поездки, или символами, заданными в [РЕД ЗАГОЛ].

Предосторожности при использовании фотокамеры

Оптимальное использование фотокамеры

Не роняйте и не ударяйте камеру, а так же не подвергайте ее воздействию большого давления.

- Старайтесь не ударять и не ронять сумку/футляр, в которую вы положили фотокамеру, поскольку удар может привести к повреждению фотокамеры, объектива либо ЖКД монитора.
- Не пользуйтесь бумажными пакетами для переноски фотокамеры, поскольку бумажный пакет легко может порваться, а фотокамера упасть и повредиться.
- Для защиты камеры мы настоятельно рекомендуем приобрести прочную сумку/футляр у местного дилера.

Держать фотокамеру как можно дальше от намагниченного оборудования (например, микроволновой печи, телевизора, оборудования для видеонаблюдения и т. п.).

- При использовании фотокамеры на телевизоре или вблизи него снимки и звуки могут искажаться под действием электромагнитных волн.
- Не пользоваться фотокамерой вблизи сотового телефона, так как он может вызвать помехи, отрицательно влияющие на снимки и звук.
- Записанные данные могут быть заперчены или снимки могут быть искажены под действием сильных магнитных полей, создаваемых динамиками или крупными двигателями.
- Электромагнитное излучение, создаваемое микропроцессорами, может отрицательно влиять на фотокамеру, вызывая искажения снимков и звука.
- Если фотокамера работает со сбоями под влиянием намагниченного оборудования, следует отключить ее и вынуть аккумулятор или отсоединить адаптер пер. тока (не входит в комплект поставки), затем снова подсоединить аккумулятор или адаптер перем. тока и включить фотокамеру.

Не пользоваться фотокамерой возле радиопередатчиков или высоковольтных линий.

- Если производить съемку возле радиопередатчиков или высоковольтных линий, качество снимков или звука может от этого значительно пострадать.

Пользуйтесь только поставляемыми шнурами и кабелями. При использовании принадлежностей, которые не входят в комплект поставки, пользуйтесь шнурами и кабелями, поставляемыми с принадлежностями.

Не удлиняйте шнуры и кабели.

Не допускайте попадания на фотокамеру инсектицидов и летучих химических веществ.

- Такие химические вещества при попадании на фотокамеру могут вызывать деформацию корпуса и отслаивание отделки поверхности.
- Не допускайте длительного контакта резиновых или пластиковых материалов с фотокамерой.

Очистка

Перед очисткой камеры извлеките аккумулятор или извлеките сетевую вилку из розетки. Затем вытрите камеру сухой мягкой тканью.

- Если камера сильно загрязнена, ее можно очистить, вытерев загрязнения отжатой влажной тканью, а затем сухой тканью.
- Не используйте для очистки камеры такие растворители, как бензол, разбавитель, спирт, моющие средства для кухни и т. д., поскольку это может привести к ухудшению состояния внешнего корпуса либо отслоению покрытия.
- При использовании ткани с пропиткой химическим веществом обязательно следуйте прилагаемой к ней инструкции.

Информация о мониторе ЖКД/Видеоискателе

- Нельзя сильно надавливать на ЖК дисплей. Это может повлечь за собой искажение цветов на дисплее и нарушение его нормальной работы.
- Изображение, появляющееся на мониторе ЖКД/видеоискателе при включении холодной камеры, вначале несколько темнее обычного. При увеличении температуры внутри камеры яркость изображения восстанавливается.

Для производства монитора ЖКД / экрана видеоискателя используется чрезвычайно точная технология. Тем не менее, на экране могут быть видны в небольшом количестве темные или яркие точки (красные, синие или зеленые). Это не является неисправностью. На мониторе ЖКД / экране видеоискателя находится более чем 99,99% рабочих пикселей и не более, чем 0,01% нерабочих (полностью потухших или негаснущих). Эти точки не записываются при сохранении снимка в памяти камеры или на карте памяти.

Информация об объективе

- Нельзя сильно нажимать на объектив.
- Не оставляйте камеру с обращенным к солнцу объективом, поскольку солнечные лучи могут привести к неисправности камеры. Также соблюдайте осторожность, кладя камеру вне помещения или возле окна.
- Загрязнение поверхности объектива (вода, масло, отпечатки пальцев) может повлиять на качество снимков. Слегка протирайте поверхность объектива мягкой сухой тканью до и после съемки.

Аккумулятор

Данный аккумулятор является литиево-ионным аккумулятором. Его способность генерировать питание основывается на химической реакции, происходящей внутри него. Эта реакция подвержена влиянию окружающей температуры и влажности и, если температура слишком высокая или слишком низкая, то рабочее время аккумулятора сокращается.

После использования извлеките аккумулятор.

Если вы случайно уронили аккумулятор, проверьте, не деформировались ли корпус и полюса.

- Использование деформированного аккумулятора в фотокамере может повредить фотокамеру.

Носите с собой запасные заряженные аккумуляторы.

- Учтите, что срок службы аккумулятора сокращается при низкой температуре, например на лыжных трассах.
- Не забудьте взять с собой в поездку зарядное устройство (поставляется в комплекте). Тогда вы сможете заряжать аккумулятор во время поездки.

Утилизация отработанных аккумуляторов.

- Аккумуляторы имеют ограниченный срок службы.
- Не бросайте аккумуляторы в огонь, так как они могут взорваться.

Не допускайте контакта полюсов аккумулятора с металлическими предметами (например, ожерельями, шпильками для волос и т.п.).

- Это может привести к короткому замыканию, выделению тепла и, как следствие, ожогам при контакте с аккумулятором.

Зарядное устройство

- При использовании зарядного устройства аккумулятора возле радиоприемника прием может ухудшиться.
- Зарядное устройство должно находиться на расстоянии не менее 1 м от радиоустройств.
- При работе зарядного устройства может быть слышно жужжание. Это не неисправность.
- После использования не забудьте отключить устройство питания от электрической розетки. (Включенное в розетку зарядное устройство потребляет незначительный ток.)
- Держите клеммы зарядного устройства и аккумуляторов чистыми.

Карта

Не оставляйте карту в местах с высокой температурой, в местах, подверженных влиянию электромагнитных волн или статического электричества, или под прямыми солнечными лучами.

Не изгибайте и не бросайте карту.

- Карта может быть повреждена или записанное на нее содержимое может быть повреждено или стерто.
- После использования и при хранении или переноске карты положите ее в футляр для карты или в чехол.
- Не допускайте попадания грязи, пыли или воды на разъемы на обратной стороне карты. Не прикасайтесь к разъемам пальцами.

Примечание, касающееся передачи другим лицам либо утилизации карты памяти

- “Форматирование” или “удаление” с использованием данной камеры или ПК только изменяет данные управления файлом, но полностью не удаляет данные с карты памяти. Рекомендуется физически уничтожить карту памяти либо воспользоваться имеющимся в продаже компьютерным программным обеспечением для удаления данных, чтобы полностью стереть данные на карте памяти, прежде чем передавать ее другому лицу или утилизировать.
За управление данными в карте отвечает пользователь.

О личных данных

Если установлены имя или день рождения для [РЕБЕНОК1]/[РЕБЕНОК2]/функции распознавания лиц, эта личная информация хранится в камере и включается в записанное изображение.

Отказ от ответственности

- Информация, включая личные данные, может измениться или исчезнуть из-за ошибочной операции, воздействия статического электричества, повреждения, неисправности, ремонта или других действий.
Перед началом эксплуатации обратите внимание на то, что компания Panasonic не несет ответственности за прямой или косвенный ущерб вследствие изменения или исчезновения информации либо личной информации.

При обращении за ремонтом, передаче другому лицу или утилизации

- Повторно установите настройки для защиты личных данных. (P35)
- Если во встроенной памяти хранятся снимки, скопируйте нужные снимки на карту памяти (P171) до форматирования встроенной памяти (P37).
- При обращении за ремонтом выньте карту памяти из камеры.
- При ремонте камеры настройки встроенной памяти и установки могут вернуться к заводским установкам по умолчанию.
- Если вышеуказанные операции невозможно выполнить ввиду неисправности, обратитесь к дилеру, у которого была куплена камера, либо в ближайший сервисный центр.

При передаче карты памяти другим лицам или утилизации см. приведенный выше раздел “Примечание, касающееся передачи другим лицам либо утилизации карты памяти”.

Если камера длительное время не используется

- Храните аккумулятор в сухом прохладном месте с относительно стабильной температурой: [рекомендуемая температура: 15 °С до 25 °С, рекомендуемая влажность: 40% до 60%]
- Всегда вынимайте аккумулятор и карту памяти из камеры.
- Если аккумулятор остается внутри камеры, он разряжается, даже если камера выключена. При длительном хранении аккумулятора внутри камеры он может разрядиться настолько, что станет непригодным даже после подзарядки.
- При длительном хранении аккумулятора рекомендуется заряжать его один раз в год. После полной разрядки аккумулятора выньте его из камеры и храните отдельно от камеры.
- При хранении камеры в шкафу или ящике рекомендуется помещать ее совместно с влагопоглотителем (силикагель).

О данных снимка

- Записанные данные могут быть повреждены или утеряны, если камера выходит из строя ввиду неправильного обращения. Компания Panasonic не несет ответственности за какие-либо убытки, понесенные ввиду потери записанных данных.

Информация о штативах и подставках для фотоаппарата на одной ножке

- При использовании штатива перед установкой на него камеры убедитесь, что штатив установлен устойчиво.
- Во время использования штатива или подставки для фотоаппарата на одной ножке извлечение карты или аккумулятора может оказаться невозможным.
- Убедитесь, что винт штатива или подставки для фотоаппарата на одной ножке во время прикрепления или отсоединения камеры не перекошен. Применяя чрезмерную силу при вращении винта камеры, можно его повредить. Кроме того, корпус камеры и паспортная табличка могут повредиться или поцарапаться, если камера будет слишком сильно притянута к штативу или подставке для фотоаппарата на одной ножке.
- Внимательно прочтите инструкцию по эксплуатации штатива или подставка для фотоаппарата на одной ножке.

Сообщения

В некоторых случаях на экран выводятся запросы подтверждения и сообщения об ошибках.

В качестве примеров ниже описаны основные сообщения.

[ДАННАЯ КАРТА ПАМЯТИ ЗАБЛОКИРОВАНА]

- Переключатели защиты карт памяти SD или SDHC перемещаются в положение [ЛОСК]. Для разблокировки переместите переключатель в обратное положение. (P23)

[НЕТ СНИМКОВ ДЛЯ ВОСПРОИЗВ.]

- Запишите снимок или вставьте карту с записанным снимком и просмотрите его.

[ЭТОТ СНИМОК ЗАЩИЩЕН]

- Удалите снимок после снятия настройки защиты. (P169)

[ЭТОТ СНИМОК НЕЛЬЗЯ УДАЛИТЬ]/[НЕКОТОРЫЕ СНИМКИ НЕЛЬЗЯ УДАЛИТЬ]

- Фотоснимки не соответствуют стандарту DCF не могут быть стерты.
 - Для удаления отдельных фотоснимков отформатируйте карту, предварительно скопировав нужные данные на компьютер или другое устройство. (P37)

[НЕЛЬЗЯ ВЫБРАТЬ ДРУГИЕ СНИМКИ ДЛЯ УДАЛЕНИЯ]

- Превышено количество снимков, которые можно записать одновременно при выборе [НЕСКОЛ.] для [УДАЛ. НЕСКОЛЬКО] (P59), [ИЗБРАННОЕ] (P166), [РЕД ЗАГОЛ] (P158), [ОТПЕЧ СИМВ] (P160) или [ИЗМ. РАЗР.] (P162).
 - Уменьшите количество установленных снимков, а затем повторите операцию.
- Выбрано более 999 избранных фотоснимков.

[НЕЛЬЗЯ УСТАНОВИТЬ ДЛЯ ЭТОГО СНИМКА]

- [РЕД ЗАГОЛ], [ОТПЕЧ СИМВ] или [УСТ. ПЕЧ.] нельзя установить для снимков, не соответствующих стандарту DCF.

[НЕДОСТАТОЧНО МЕСТА ВО ВСТР. ПАМЯТИ]/[НА КАРТЕ НЕДОСТАТОЧНО ПАМЯТИ]

- Во встроенной памяти или на карте нет свободного места.
 - При копировании фотоснимков со встроенной памяти на карту (групповое копирование) снимки копируются до заполнения карты.

[НЕ ВСЕ ИЗОБР. МОГУТ БЫТЬ СКОПИРОВАНЫ]/[НЕВОЗМОЖНО ЗАВЕРШИТЬ КОПИРОВАНИЕ]

- Следующие фотоснимки нельзя скопировать.
 - Фотоснимок с таким же именем уже существует на получателе. (Только при копировании с карты на встроенную память.)
 - Файлы не соответствуют стандарту DCF.
- Более того, могут не копироваться снимки, записанные или отредактированные другим оборудованием.

[ОШИБКА ВСТР. ПАМЯТИ ФОРМАТ-ТЬ ВСТР ПАМ?]

- Это сообщение будет отображаться, если встроенная память отформатирована на ПК.
 - Еще раз отформатируйте встроенную память на камере. (P37) Данные на встроенной памяти будут удалены.

[ОШИБКА КАРТЫ ПАМЯТИ ФОРМАТИРОВАТЬ ЭТУ КАРТУ?]

- Формат данной карты не распознается камерой.
 - Отформатируйте карту еще раз при помощи камеры после сохранения необходимых данных на ПК и т.д. (P37)

[ВЫКЛЮЧИТЕ ФОТОКАМЕРУ И СНОВА ВКЛЮЧИТЕ ЕЕ]

- Это сообщение появляется на экране, когда объектив не может правильно функционировать вследствие того, что к нему было приложено физическое усилие либо бленда закреплена недостаточно надежно.
 - Выключите фотокамеру и снова включите. Если сообщение не пропадает, обратитесь в вашем дилеру или в ближайший сервисный центр.

[ОШИБКА ПАРАМЕТРА КАРТЫ ПАМЯТИ]

- Используйте карту, совместимую с данной камерой. (P23)
- При использовании карт емкостью 4 ГБ или более можно использовать только карту памяти SDHC.



[ОШИБКА КАРТЫ ПАМЯТИ ПРОВЕРЬТЕ КАРТУ]

- При обращении к карте произошла ошибка.
 - Вставить повторно карту памяти.
 - Вставьте другую карту.

[ОШИБКА СЧИТ./ОШИБКА ЗАП. ПРОВЕРЬТЕ КАРТУ]

- Не удалось прочитать или записать данные.
 - Извлеките карту после отключения питания ([OFF]). Вставьте карту снова, включите питание и снова попробуйте выполнить чтение или запись данных.
- Возможно, карта сломана.
 - Вставьте другую карту.

[ЗАПИСЬ ДВИЖ. ИЗОБР. ОТМЕНЕНА ИЗ-ЗА ОГРАНИЧЕНИЙ СКОРОСТИ ЗАПИСИ НА КАРТУ]

- При записи видеокладов рекомендуется использовать карту памяти SD класса скорости*, указанным как “Класс 6” или выше.
 - * Класс скорости SD — это стандарт скорости при непрерывной записи.
- При установке качества снимка на [], [] или [] рекомендуется использовать высокоскоростную карту с обозначением “10MB/s” (10 МБ/с) или выше на упаковке.
- В случае остановки даже после использования карты “10MB/s” (10 МБ/с) или выше скорость записи данных ухудшается, поэтому рекомендуется создать резервную копию, а затем выполнить форматирование (P37).
- Запись видеокладов может внезапно прерваться до это зависит от типа карты памяти SD или SDHC.

[ЭТА КАРТА НЕ ОТФОРМ. НА ЭТОМ УСТРОЙСТВЕ И НЕ ПОДХОДИТ ДЛЯ ВИДЕОЗАПИСИ.]

- Скорость записи снижается, если карта отформатирована на ПК или другом оборудовании. Вследствие этого видеосъемка может остановиться в процессе. Если это произошло, создайте резервную копию данных и отформатируйте (P37) карту на данной камере.

[НЕВОЗМОЖНО СОЗДАТЬ ПАПКУ]

- Каталог нельзя создать, поскольку не осталось свободных номеров для каталогов. (P183)
 - Форматируйте карту после сохранения необходимых данных на ПК и т. д. (P37) При выполнении [СБРОС №] в меню [НАСТР.] после форматирования номер папки сбрасывается на 100. (P34)

[ОТОБРАЖЕНИЕ СНИМКА ДЛЯ 16:9 ТВ]/[ОТОБРАЖЕНИЕ СНИМКА ДЛЯ 4:3 ТВ]

- AV кабель подключен к камере.
 - Нажмите [MENU/SET], если хотите сразу удалить это сообщение.
 - Выберите [ФОРМАТ ТВ] в меню [НАСТР.] для изменения телевизионного формата. (P36)
- Это сообщение также появляется, если кабель USB подключен только к камере. В таком случае присоедините другой конец кабеля USB к ПК или принтеру. (P180, 184)

[ПРИНТ. ЗАНЯТ]/[ПРОВЕРЬТЕ ПРИНТЕР]

- Печать на принтере невозможна.
 - Проверьте принтер.

[КОНЧИЛСЯ ЗАРЯД БАТАРЕИ]

- Заряд встроенного аккумулятора заканчивается.
 - Зарядить аккумулятор.

Устранение неисправностей

Во-первых, попробуйте выполнить следующие операции (P204 до 214).

Если проблема не устраняется, ее можно разрешить, выбрав [СБРОС] (P35) в меню [НАСТР.] при выполнении снимков.

Аккумуляторы и источник питания

Фотокамера не работает даже во включенном состоянии.

- Аккумулятор вставлен неправильно. (P20)
- Ресурс аккумулятора исчерпан.
- Зарядить аккумулятор.

При включении фотокамеры монитор ЖКД выключается.

- Установлено отображение на видеоскатель?
 - Для переключения на монитор ЖКД нажмите [EVF/LCD].
- Включен ли [АВТООТКЛ. ЖКД] (P33) в режиме [ЭКОНОМ. РЕЖ.]?
 - Для отмены этих режимов нажмите кнопку затвора наполовину.
- Ресурс аккумулятора исчерпан.
- Зарядить аккумулятор.

Фотокамера выключается сразу же после включения.

- Ресурс аккумулятора исчерпан.
- Зарядить аккумулятор.
- Если оставить фотокамеру включенной, аккумулятор разрядится.
 - Часто выключайте фотокамеру, используя экономный режим [ЭКОНОМ. РЕЖ.]. (P33)

Аппарат выключится автоматически.

- Если вы подсоединитесь к телевизору, совместимому с VIERA Link, посредством миникабеля HDMI (поставляется отдельно) и выключите питание телевизора пультом дистанционного управления от телевизора, питание этого аппарата также выключается.
 - Если вы не используете VIERA Link, установите [VIERA Link] на [OFF]. (P37)

Мигает индикатор [CHARGE].

- Не является ли температура аккумулятора чрезмерно высокой или чрезмерно низкой? Если да, понадобится больше времени, чем обычно, для зарядки аккумулятора, или же зарядка может быть не завершена.
- Не загрязнены ли клеммы зарядного устройства или аккумулятора?
 - Вытрите грязь сухой тканью.

Запись

Снимки не записываются.

- Установлен ли селекторный переключатель [ЗАП.]/[ВОСП.] в положение ? (P26)
- Правильно ли установлен диск рабочего режима?
- Осталась ли свободная память во встроенной памяти или на карте?
 - Удалите ненужные снимки для увеличения доступной памяти. (P58)

Снимок слишком бледный.

- Снимок может получаться бледным, если объектив загрязнен, например, на объективе имеются отпечатки пальцев.
 - В случае загрязнения объектива выключите камеру, задвиньте тубус объектива (P10) и осторожно протрите поверхность объектива сухой мягкой тканью.

Участок вокруг выполненных снимков становится темным.

- Выполнялись ли снимки со вспышкой с близкого расстояния при трансфокаторе, расположенном возле [W] (1×)?
 - Выполните небольшое увеличение, а затем выполните снимки. (P52)
 - Выполнен ли данный снимок в [МАЛОЕ ОТВЕРСТИЕ] в режиме сцены?

Снимки слишком светлые или слишком темные.

- Проверьте, правильно ли установлена компенсация экспозиции. (P75)
- Установка [МИН. ВЫДЕРЖКА] на более высокую скорость может привести к затемнению снимка.
 - Установите [МИН. ВЫДЕРЖКА] (P143) для замедления скорости.

2 или 3 снимка делаются одновременно.

- Установите автоматическую настройку значений экспозиции (P76), настройку значений цвета (P77), [СКОР. СЪЕМКА], [ИМПУЛЬС ВСПЫШКИ] в режиме сцены (P100, 101) или в режиме серийной съемки (P78) на [OFF].
- Установлен ли автоматический таймер (P73) на [10 СЕК / 3 ИЗОБР]?

Объект неправильно фокусируется.

- Диапазон фокусировки зависит от режима записи.
 - Установите необходимый режим, соответствующий расстоянию до объекта.
- Объект находится за пределами диапазона фокусировки камеры. (P48)
- Камера трясется (дрожит), или объект незначительно перемещается. (P50)

Записанный снимок размытый.

Оптический стабилизатор изображения не эффективен.

- При съемке в местах с недостаточной освещенностью скорость затвора снижается, поэтому крепко держите камеру обеими руками при выполнении снимка. (P42)
- При выполнении снимков с невысокой скоростью затвора следует использовать автоматический таймер. (P73)

Съемка с использованием автобрекетирования/цветового брекетирования невозможна.

- Составляет ли количество записываемых снимков 2 или меньше?

Записанный снимок выглядит зернистым.

На снимке появляется шум.

- Не слишком ли высокая светочувствительность ISO или не слишком ли низкая скорость затвора?
(На момент поставки камеры светочувствительность ISO установлена на [AUTO]. Поэтому при выполнении снимков в помещении и т. д. появляется шум.)
 - Уменьшите светочувствительность ISO. (P132)
 - Увеличьте настройку для [ПОДАВ. ШУМА] в [НАСТР. ИЗОБР.] или уменьшите настройку для каждого элемента, кроме [ПОДАВ. ШУМА]. (P144)
 - Снимайте в хорошо освещенных местах.
- Установлено ли [ВЫС. ЧУВСТВ.] или [СКОР. СЪЕМКА] в режиме сцены? Если установлено, разрешение записываемого снимка незначительно уменьшается ввиду обработки с высокой чувствительностью, но это не является неисправностью.

Яркость или цветовой тон записанного снимка отличается от реальной композиции.

- Если запись производится при флуоресцентном освещении, яркость или цветовой тон может слегка измениться в случае увеличения скорости затвора. Это обусловлено свойствами флуоресцентного освещения и не является неисправностью.

На мониторе ЖКД во время съемки появляется красноватая вертикальная линия (тянущееся продолжение).

- Это особенность матриц ПЗС, которая возникает, когда на объекте имеется яркий участок. Некоторая неоднородность может возникать на окружающих участках, но это не является неисправностью. Помеха записывается при съемке видео, но не записывается на фотоснимках.
- При съемке рекомендуется не подвергать экран воздействию солнечного света или любого иного источника яркого освещения.



Запись видео прекращается в процессе записи.

- При записи видеоклипов рекомендуется использовать карту памяти SD класса скорости*, указанным как "Класс 6" или выше.
 - * Класс скорости SD — это стандарт скорости при непрерывной записи.
- Запись может внезапно прерваться — это зависит от типа карты.
 - При установке качества снимка на [], [] или [] рекомендуется использовать высокоскоростную карту с обозначением "10MB/s" (10 МБ/с) или выше на упаковке.
 - Если видеосъемка останавливается во время использования карты с характеристикой не менее "10 МБ/с" или во время использования карты, отформатированной на ПК или другом оборудовании, скорость записи снижается. В таких случаях рекомендуется создать резервную копию данных и затем отформатировать (P37) карту на данной камере.

Увеличение работает неправильно

- Установлено ли [ПРЕОБ. ЛИНЗА] (P148) на [] или []?

Объект нельзя заблокировать. (АФ со слежением невозможна)

- Установите зону автофокусировки на отличительный цвет объекта съемки, если имеется участок цвета, отличающегося от окружающего цвета. (P138)

Объектив

Записанный снимок может быть искажен, или вокруг объекта могут появиться цвета, которых не было на самом деле.

- Объект может быть немного искажен, или граница могут окраситься, в зависимости от степени увеличения, это обусловлено характеристиками объектива. Кроме того, по краям изображение может выглядеть искаженным ввиду увеличенной перспективы при широкоугольной съемке. Это не является неисправностью.

Монитор ЖКД/Видоискатель

Монитор ЖКД / видоискатель выключается, хотя фотокамера включена.

- Монитор ЖКД выключается и загорается индикатор питания при выборе [АВТООТКЛ. ЖКД] (P33) для режима [ЭКОНОМ. РЕЖ.].
[Это не произойдет при использовании сетевого адаптера (поставляется отдельно).]
Если оставшийся заряд аккумулятора низкий, для зарядки вспышки может потребоваться больше времени, и время отключения монитора ЖКД также может увеличиться.

На короткое время монитор/видоискатель становится тусклее или ярче.

- Это явление происходит при нажатии кнопки затвора наполовину для установки показателя диафрагмы и не влияет на записываемые снимки.
- Данное явление происходит также в случае изменения яркости при использовании масштабирования на камере или перемещении камеры. Причиной является срабатывание автоматической диафрагмы камеры. Это не является неисправностью.

При съемке в помещении монитор ЖКД мерцает.

- ЖКД монитор может мерцать несколько секунд после включения фотокамеры при съемке внутри помещения при освещении флуоресцентном освещении. Это не неисправность.

Монитор ЖКД/видоискатель слишком яркий или слишком темный.

- Настройте яркость экрана. (P31)
- [ЯРКИЙ ЖКД] активировано. (P31)

Снимок не выводится на ЖКД мониторе.

- Есть ли изображение в видоискателе?
→ Для переключения на монитор ЖКД нажмите кнопку [EVF/LCD].

На мониторе ЖКД видны черные, красные, синие и зеленые точки.

- Это не неисправность.
Эти пиксели не влияют на записываемые снимки.

На мониторе ЖКД появляются помехи.

- В темных местах, могут появиться помехи для поддержания яркости монитора ЖКД.
И не влияет на записываемые снимки.

Вспышка

Вспышка не срабатывает.

- Вспышка закрыта?
→ Чтобы открыть вспышку, нажмите [ OPEN]. (P64)
- Режим вспышки недоступен, когда установлен режим автоматической настройки значений экспозиции (P76)/настройки значений цвета (P77) или серийной съемки.

Вспышка срабатывает несколько раз.

- Если установлено уменьшение эффекта красных глаз (P65), вспышка срабатывает дважды.
- Возможно, выполнена установка на [ИМПУЛЬС ВСПЫШКИ] (P101) в режиме сцены?

Воспроизведение

Воспроизводимый снимок отображается повернутым в произвольном направлении.

- [ПОВЕРН. ЖКД] (P165) установлено на [ON].

Снимок не воспроизводится.

- Установлен ли селекторный переключатель [ЗАП.]/[ВОСП.] на [▶]? (P55)
- Есть ли снимки во встроенной памяти или на карте?
 - Снимки со встроенной памяти появляются, когда не вставлена карта. Данные снимка на карте появляются, когда карта вставлена.
- Возможно, это снимок, название файла которого было изменено на ПК? Если да, то его невозможно воспроизвести на данной камере.

Записанные снимки не отображаются.

- Установлено ли [ВОСПР. КАТ.] или [ВОСПР.ИЗБР.] для воспроизведения?
 - Измените на [НОРМ.ВОСПР.]. (P55)

Номер каталога и файла отображаются как [—] и экран гаснет.

- Является ли данный снимок нестандартным, снимком, отредактированным при помощи ПК, или снимком, выполненным цифровой камерой другой марки?
- Извлекался ли аккумулятор сразу же после выполнения снимка? Выполнялся ли снимок при низком оставшемся заряде аккумулятора?
 - Отформатируйте данные для удаления снимков, упомянутых выше. (P37)
(Будут также удалены другие снимки, и восстановить их будет невозможно. Поэтому нужно выполнять проверку перед форматированием.)

При использовании поиска по календарю снимки отображаются по датам, которые отличаются от фактических дат выполнения снимков.

- Правильно ли установлены часы в камере? (P24)
- При поиске снимков, отредактированных с использованием ПК, или снимков, выполненных на другой аппаратуре, они могут отображаться по датам, которые отличаются от фактических дат выполнения снимков.

На записанном снимке появляются круглые белые пятна, похожие на мыльные пузыри.

- При съемке со вспышкой в местах с недостаточным освещением или помещении круглые белые пятна могут появляться на снимках ввиду отражения вспышкой пылинок, находящихся в воздухе. Это не неисправность. Характерной особенностью в этом случае является изменение количества и расположения круглых пятен.



Красный участок записанного изображения стал черным.

- Если во время выполнения цифрового устранения красных глаз ([**А**], [**С**], [**С**]) выполнить снимок объекта, красные элементы которого окружены телесным цветом, эти красные элементы могут быть исправлены на черные ввиду срабатывания функции цифрового устранения красных глаз.
→ При выполнении снимков рекомендуется установить режим вспышки на [**А**], [**С**] или [**С**], или установить [КОРР.КР.ГЛ.] в меню режима [ЗАП.] на [OFF]. (P147)

[ОТОБРАЖЕНИЕ ПИКТОГРАММЫ] появляется на экране.

- Был ли этот снимок записан при помощи другой аппаратуры? В таких случаях данные снимки могут отображаться с ухудшенным качеством.

На видеокадрах записывается звук щелчка.

- Данное устройство автоматически настраивает значение диафрагмы во время записи видеокладов. Когда это происходит, слышен звук щелчка, который может записаться на видеокладрах. Это не является неисправностью.

Телевизор, компьютер и принтер

Снимок не выводится на экран телевизора.

- Правильно ли фотокамера подключена к телевизору?
→ Установите вход телевизора в режим внешнего входа.
- При подсоединении к ПК или к принтеру невозможен вывод данных из разъема [HDMI].
→ Выполняйте подключение только к телевизору.

Области воспроизведения на экране телевизора и на мониторе ЖКД фотокамеры отличаются.

- В зависимости от модели телевизора, снимки могут увеличиваться по горизонтали или по вертикали либо отображаться с обрезанными краями.

Видео нельзя воспроизвести на телевизоре.

- Вы пытаетесь воспроизвести видео с карточки, вставленной непосредственно в разъем на телевизоре?
 - Подключите камеру к телевизору с помощью кабеля AV (входит в комплект поставки) или кабеля с мини-разъемом HDMI (поставляется отдельно), а затем воспроизведите видеокadres на камере. (P172, 174)
 - Видеокadres, записанные в [AVCHD Lite], воспроизводятся на телевизорах Panasonic (VIERA) с логотипом AVCHD.

Снимок полностью не выводится на телевизоре.

- Проверьте настройку [ФОРМАТ ТВ]. (P36)

VIERA Link не работает.

- Правильно ли выполнено соединение с помощью миникабеля HDMI (поставляется отдельно)? (P174)
 - Убедитесь в том, что миникабель HDMI (поставляется отдельно) плотно вставлен.
- Установлен ли [VIERA Link] в этом аппарате на [ON]? (P37)
 - В зависимости от разъема HDMI на телевизоре входной канал может не переключаться автоматически. В таких случаях для переключения входного канала воспользуйтесь пультом дистанционного управления от телевизора. (Подробности о способе переключения входа смотрите в инструкции по эксплуатации телевизора.)
 - Проверьте настройки VIERA Link на подсоединенных устройствах.
 - Выключите питание аппарата и затем снова включите его.
 - Установите [VIERA Link] на [Off] на телевизоре и затем снова установите его на [On]. (Подробности смотрите в инструкции по эксплуатации своего телевизора.)
 - Проверьте установку [ВИДЕО ВЫХ.]. (P35)

При подключении фотокамеры к компьютеру не удается скопировать снимок.

- Правильно ли подключена фотокамера к компьютеру?
- Правильно ли фотокамера распознается компьютером?
 - Установите на [PC] в [РЕЖИМ USB]. (P35, 180)

Карта не распознается компьютером. (Распознается встроенная память.)

- Отсоедините кабель USB. Убедитесь, что карта правильно вставлена в фотокамеру и снова подключите кабель.

При подключении фотокамеры к принтеру не удается распечатать снимок.

- Снимки не могут быть напечатаны при использовании принтера, не поддерживающего PictBridge.
 - Установите на [PictBridge(PTP)] в [РЕЖИМ USB]. (P35, 184)

При печати обрезаются края снимков.

- При использовании принтера с функцией подрезки или печати без рамки перед печатью отключите эту функцию. (Подробную информацию можно найти в руководстве пользователя принтера.)
- При обращении в фотосалон для печати снимков, спросите в фотосалоне могут ли снимки быть распечатаны с обоими краями.

Другое**По ошибке был выбран нечитаемый язык.**

→ Нажмите [MENU/SET], выберите значок меню [НАСТР.] [☞], а затем для задания языка выберите значок [☺]. (P38)

Иногда при нажатии кнопки затвора наполовину загорается красная лампочка.

- В условиях недостаточной освещенности для облегчения фокусировки на объекте съемки вспомогательная лампочка автофокусировки (P146) загорается красным цветом.

Часть снимка мигает черно-белым цветом.

- Это функция подсветки, которая проявляет яркие белые области. (P32)
- Установлено ли [ВЫСВЕТИТЬ] на [ON]?

Вспомогательная лампочка автофокусировки не включается.

- Установлен ли параметр [ВСП. ЛАМП. АФ] в режиме [ЗАП.] в [ON]? (P146)
- Вспомогательная лампочка автофокусировки не включается в условиях хорошей освещенности.

Фотокамера нагревается.

- При использовании корпус фотокамеры может нагреваться. Это никак не сказывается на характеристиках фотокамеры или качестве снимков.

Объектив щелкает.

- При изменении яркости вследствие изменения увеличения или поворота фотокамеры объектив может издавать щелчки, а изображение на экране может существенно изменяться. Тем не менее, это не влияет на получаемые снимки. Щелчки вызваны автоматической настройкой диафрагмы. Это не неисправность.

Сбилась настройка часов.

- Если камера не используется в течение длительного времени, часы могут сброситься.
→ При появлении сообщения [УСТАНОВИТЕ ЧАСЫ] повторно установите часы.
При съемке без настройки часов записывается время [0:00 0. 0. 0]. (P24)

При выполнении снимков с использованием масштабирования они незначительно искажаются, а участки вокруг объекта содержат цвета, которых нет на самом деле.

- При некоторых уровнях увеличения на полученных снимках могут наблюдаться небольшие геометрические искажения, либо контуры и другие места на изображении могут оказаться окрашенными. Это не является неисправностью.

Увеличение не достигает максимальной степени.

- Установлен ли камера на режим макро с увеличением? (P72)
Максимальное увеличение в режиме макро с увеличением составляет 3X от цифрового увеличения.

Файлы не записываются с последовательными номерами.

- После выполнения некоторых операций снимки могут записываться в папки с номерами, отличающимися от номеров папок, используемых до выполнения этих операций. (P183)

Номера присваиваются файлам в порядке увеличения.

- При вставке или извлечении аккумулятора без предварительного отключения питания камеры номера папок и файлов для выполненных снимков не будут храниться в памяти. Если питание после этого будет снова включено и сделаны снимки, они могут сохраниться под номерами файлов, которые были назначены предыдущим снимкам.

[ВОЗРАСТ] не отображается правильно.

- Проверьте настройки часов (P24) и дня рождения (P98).

Тубус объектива втянут.

- Тубус объектива втягивается примерно через 15 секунд после переключения с режима [ЗАП.] на режим [ВОСП.].

Кольцо на конце тубуса объектива вращается.

- Оно конструктивно так устроено, что вращается при подсоединении или снятии фильтра, чтобы защитить объектив.







Когда камеру оставляют в покое, самопроизвольно начинается показ слайдов.







- Для знакомства с функциями камеры используется [АВТ.ДЕМО.РЕЖ.]. Нажмите любую кнопку для возврата камеры на исходный экран.









Количество записываемых снимков и доступное время записи









- Количество записываемых снимков и время записи даны в приближенном значении. (Эти параметры варьируются в зависимости от условий записи и типа карты памяти.)
- Количество записываемых снимков и доступное время записи отличаются в зависимости от объектов.

■ Количество записываемых снимков

Формат		4:3							
Размер снимка		12M				8M (3:2)		5M (3:2)	
Качество		RAW	RAW+JPEG						
Встроенная память (Прибл. 40 МБ)		2	1	5	12	8	17	12	25
Карта	32 МБ	1	0	3	8	5	11	8	16
	64 МБ	3	2	8	17	12	24	18	35
	128 МБ	7	6	17	35	25	50	37	72
	256 МБ	16	12	35	70	50	98	73	140
	512 МБ	32	26	70	135	99	195	145	280
	1 ГБ	66	53	140	280	200	390	290	560
	2 ГБ	135	105	290	560	400	790	590	1130
	4 ГБ	260	210	570	1110	800	1560	1170	2230
	6 ГБ	400	320	860	1690	1220	2380	1780	3390
	8 ГБ	540	440	1160	2270	1630	3180	2380	4540
	12 ГБ	820	660	1750	3420	2460	4810	3590	6860
	16 ГБ	1100	880	2340	4570	3290	6410	4790	9150
32 ГБ	2210	1780	4690	9170	6600	12870	9620	18350	

Формат		4:3					
Размер снимка		3 м (EZ)		2 м (EZ)		0.3 м (EZ)	
Качество							
Встроенная память (Прибл. 40 МБ)		27	53	43	81	195	310
Карта	32 МБ	18	35	29	54	130	200
	64 МБ	37	73	60	110	270	420
	128 МБ	77	145	120	220	550	860
	256 МБ	150	290	240	440	1080	1690
	512 МБ	300	580	470	880	2150	3350
	1 ГБ	600	1160	950	1770	4310	6710
	2 ГБ	1220	2360	1910	3610	8770	12290
	4 ГБ	2410	4640	3770	7090	17240	24130
	6 ГБ	3660	7050	5730	10790	26210	36700
	8 ГБ	4910	9440	7670	14440	35080	49120
	12 ГБ	7400	14240	11570	21790	52920	74090
16 ГБ	9880	19000	15440	29060	70590	98830	
32 ГБ	19820	38120	30970	58310	141620	198260	

Формат		3:2									
Размер снимка		10.5M				7M (EZ)		4.5M (EZ)		2.5M (EZ)	
Качество		RAW	RAW+ JPEG								
Встроенная память (Прибл. 40 МБ)		2	2	6	13	9	18	19	38	30	58
Карта	32 МБ	1	1	4	8	6	12	12	25	20	39
	64 МБ	4	3	9	18	13	26	27	53	42	81
	128 МБ	9	7	19	38	27	53	55	105	87	165
	256 МБ	18	14	38	76	54	105	105	210	170	320
	512 МБ	37	29	77	150	105	210	210	420	330	640
	1 ГБ	75	60	155	300	210	420	430	850	670	1280
	2 ГБ	150	120	310	620	440	850	890	1700	1360	2560
	4 ГБ	300	240	620	1210	860	1670	1740	3350	2680	5020
	6 ГБ	450	360	940	1850	1310	2540	2650	5090	4070	7640
	8 ГБ	610	490	1260	2480	1760	3410	3550	6820	5450	10230
	12 ГБ	920	740	1900	3740	2660	5140	5360	10290	8230	15430
16 ГБ	1230	990	2540	4990	3550	6860	7160	13720	10980	20590	
32 ГБ	2480	1980	5100	10010	7130	13760	14360	27530	22020	41300	

Формат		16:9									
Размер снимка		9M				6M (EZ)		3.5M (EZ)		2M (EZ)	
Качество		RAW	RAW+ JPEG								
Встроенная память (Прибл. 40 МБ)		3	2	7	15	10	20	23	45	40	77
Карта	32 МБ	2	1	4	9	6	13	15	30	26	51
	64 МБ	4	3	10	21	14	28	32	62	56	105
	128 МБ	10	8	21	43	29	58	66	125	110	210
	256 МБ	21	17	43	85	59	110	125	240	220	420
	512 МБ	44	34	86	165	115	220	250	490	440	830
	1 ГБ	89	70	170	340	230	450	510	990	880	1670
	2 ГБ	180	140	350	680	470	930	1040	1980	1800	3410
	4 ГБ	350	280	690	1350	940	1820	2040	3890	3540	6700
	6 ГБ	540	430	1050	2060	1430	2770	3100	5910	5390	10190
	8 ГБ	720	570	1410	2750	1910	3720	4160	7920	7220	13640
	12 ГБ	1090	870	2140	4160	2890	5610	6270	11950	10890	20580
16 ГБ	1460	1160	2850	5550	3860	7480	8370	15940	14530	27450	
32 ГБ	2940	2330	5720	11130	7740	15010	16800	31970	29150	55070	

■ Доступное время записи (видеосъемка)

Формат файла	[AVCHD Lite]			[MOTION JPEG]				
Установка качества снимков								
Встроенная память (Прибл. 40 МБ)	Использование невозможно.						1 мин. 19 сек	
Карта	32 МБ	Не гарантируется при работе.			4 сек	16 сек	17 сек	52 сек
	64 МБ				12 сек	36 сек	38 сек	1 мин. 50 сек
	128 МБ				29 сек	1 мин. 17 сек	1 мин. 20 сек	3 мин. 45 сек
	256 МБ				59 сек	2 мин. 30 сек	2 мин. 35 сек	7 мин. 20 сек
	512 МБ	3 мин. 00 сек	4 мин. 00 сек	7 мин. 00 сек	2 мин. 00 сек	5 мин. 00 сек	5 мин. 10 сек	14 мин. 40 сек
	1 ГБ	7 мин. 00 сек	9 мин. 00 сек	14 мин. 00 сек	4 мин. 00 сек	10 мин. 10 сек	10 мин. 40 сек	29 мин. 30 сек
	2 ГБ	15 мин. 00 сек	20 мин. 00 сек	29 мин. 00 сек	8 мин. 20 сек	20 мин. 50 сек	21 мин. 40 сек	1 ч 00 мин.
	4 ГБ	30 мин. 00 сек	40 мин. 00 сек	1 ч 00 мин.	16 мин. 20 сек	41 мин. 00 сек	42 мин. 40 сек	1 ч 58 мин.
	6 ГБ	46 мин. 00 сек	1 ч 00 мин.	1 ч 28 мин.	25 мин. 00 сек	1 ч 2 мин.	1 ч 5 мин.	3 ч 00 мин.
	8 ГБ	1 ч 00 мин.	1 ч 20 мин.	1 ч 54 мин.	33 мин. 30 сек	1 ч 23 мин.	1 ч 27 мин.	4 ч 1 мин.
	12 ГБ	1 ч 34 мин.	2 ч 00 мин.	2 ч 54 мин.	50 мин. 30 сек	2 ч 6 мин.	2 ч 11 мин.	6 ч 4 мин.
	16 ГБ	2 ч 00 мин.	2 ч 40 мин.	4 ч 00 мин.	1 ч 7 мин.	2 ч 48 мин.	2 ч 55 мин.	8 ч 5 мин.
32 ГБ	4 ч 00 мин.	5 ч 20 мин.	8 ч 00 мин.	2 ч 15 мин.	5 ч 38 мин.	5 ч 51 мин.	16 ч 14 мин.	

• Непрерывная запись видеокладов в [MOTION JPEG] занимает до 2 ГБ. На экране отображается только максимальное время записи для 2 ГБ. Продолжительность записи в формате [AVCHD Lite] ограничивается емкостью карты.*

* Запись может остановиться в зависимости от заряда аккумулятора, даже если на карте остается свободное место. (P19)

Примечание

- Оставшееся время съемки и количество оставшихся снимков, отображаемое на экране, не обязательно уменьшается по порядку.
- Дополнительное оптическое увеличение не работает при использовании макро с увеличением или в [ВЫС. ЧУВСТВ.], [СКОР. СЪЕМКА], [ИМПУЛЬС ВСПЫШКИ], [МАЛОЕ ОТВЕРСТИЕ], [ПЕСКОСТРУИНАЯ ОБРАБ.] или [ФОТО КАДР] в режиме сцены, таким образом не отображается с размером снимка.

- Логотип SDHC является торговой маркой.
- “AVCHD”, “AVCHD Lite” и логотип “AVCHD”, “AVCHD Lite” являются товарными знаками Panasonic Corporation и Sony Corporation.
- Изготовлено по лицензии компании Dolby Laboratories. Долби и знак в виде двойной буквы D являются товарными знаками компании Dolby Laboratories.
- HDMI, логотип HDMI и High-Definition Multimedia Interface являются зарегистрированными товарными знаками или товарными знаками HDMI Licensing LLC.
- HDAVI Control™ является торговой маркой компании Panasonic Corporation.
- Логотипы QuickTime и QuickTime являются торговыми марками или зарегистрированными торговыми марками Apple Inc., используемыми по лицензиям.
- Снимки экрана продукции Microsoft воспроизводятся с разрешения Microsoft Corporation.
- Другие названия, названия фирм и изделий, отмеченные в этой инструкции, являются торговыми знаками или зарегистрированными товарными знаками соответствующих компаний.

AVCHD Lite™

DOLBY
DIGITAL
STEREO CREATOR

HDMI™
HIGH-DEFINITION MULTIMEDIA INTERFACE



Этот продукт выпускается по лицензии согласно патентному портфелю AVC для личного и некоммерческого использования потребителем с целью (i) кодирования видеозаписей в соответствии со стандартом AVC (“Видео AVC”) и/или (ii) декодирования видеозаписей AVC, закодированных потребителем в ходе личной некоммерческой деятельности и/или полученных от провайдера видеoinформации, имеющего разрешение на предоставление видеозаписей AVC. Использование с иными другими целями, прямо или косвенно, не разрешается. Для получения дополнительной информации обращайтесь в компанию MPEG LA, LLC. См. <http://www.mpegla.com>.