

Panasonic®

使用说明书
Operating Instructions
Инструкция по эксплуатации

数码摄像机
Digital Video Camera

Model No. **NV-GS11GC/GK**
NV-GS15GC/GK

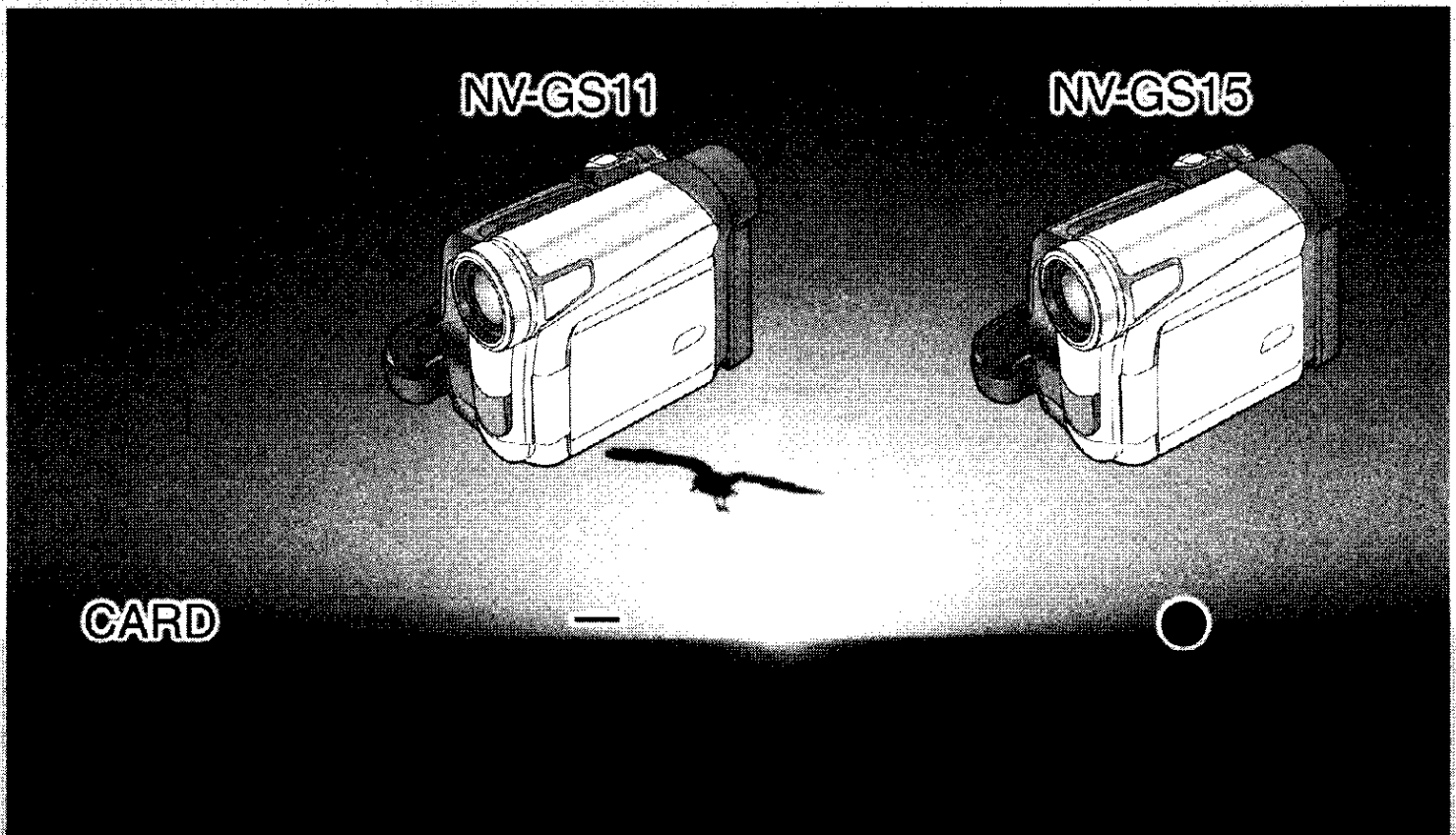

使用前，请完整阅读本说明书。

Before use, please read these instructions completely.

Перед пользованием прочтите, пожалуйста, эту инструкцию полностью.

Mini DV PAL



MultiMediaCard™



LSQT0781 A

Информация для Вашей безопасности

Так как эта аппаратура нагревается во время использования, следует эксплуатировать ее в хорошо проветриваемом помещении; не устанавливайте эту аппаратуру в ограниченном пространстве, таком, как книжная полка или подобная секция.

Для предупреждения риска пожара, удара электротоком и повреждения изделия защищать аппаратуру от дождя, влаги, капель, брызг и не ставить на нее предметы, наполненные водой (напр., вазы).

Видеокамера

- Пластика с техническими характеристиками расположена на нижней стороне видеокамеры.

Сетевой адаптер пер.т.

- Пластика с техническими характеристиками расположена на нижней стороне адаптера перем. тока.

■ Прочитайте внимательно инструкцию по эксплуатации и правильно используйте видеокамеру.

- Потребитель является ответственным за травмы или материальные повреждения, являющиеся результатом использования данного изделия не в соответствии с процедурами эксплуатации, объясненными в данной инструкции по эксплуатации.

Инструкция по эксплуатации

- Данная инструкция по эксплуатации относится к моделям NV-GS11 и NV-GS15.
- Иллюстрации, использованные в данной инструкции по эксплуатации отображают модель NV-GS15, однако, части объяснения относятся и к другим моделям.
- В зависимости от модели, некоторые функции не допустимы.

Испытайте видеокамеру.

Перед записью Вашего первого важного события, следует испытать видеокамеру и проверить, выполняет ли она запись должным образом и функционирует ли она правильно.

Производитель не несет ответственность за утерю записанного материала.

Производитель ни в коем случае не несет ответственность за утерю записей вследствие неполадки или дефекта этой видеокамеры, ее принадлежностей или кассет.

Внимательно соблюдайте авторские права.

Запись с предварительно записанных видеолент или дисков, а также других опубликованных или телевещательных материалов с целью, отличной от Вашего личного использования, может являться нарушением закона об авторских правах. Даже с целью Вашего личного использования запись определенного материала может быть запрещена.

- Видеокамера использует технологии защиты авторских прав и защищена запатентованными технологиями и интеллектуальной собственностью Японии и США. Для использования этих технологий защиты авторских прав, необходимо разрешение от Macrovision Company. Воспрещается разбирать или изменять видеокамеру.
- Windows является торговым знаком или зарегистрированным торговым знаком компании Microsoft Corporation U.S.A.
- Логотип SD является торговым знаком.
- Все названия компаний, продуктов и т.д. в этой инструкции являются торговыми знаками или зарегистрированными торговыми знаками соответствующих корпораций.

Файлы, записанные на MultiMediaCard или карте памяти SD

Невозможна гарантия совместимости для файлов, записанных на другом видеоборудовании и воспроизводимых на этой видеокамере, либо наоборот. По этой причине заранее проверьте совместимость оборудования.

- Хранить карту памяти вне досягаемости детей, для предотвращения проглатывания.

Страницы для справки

Номера страниц для справки отмечены с обеих сторон черточками, например: -00-

■ ПРЕДУПРЕЖДЕНИЕ

Не следует снимать крышку (или заднюю панель); пользователю запрещается также производить ремонт самостоятельно. Обращайтесь к квалифицированным специалистам по техобслуживанию. Рекомендуется пользоваться только рекомендованными принадлежностями.

Штепсельная розетка должна находиться вблизи с оборудованием и быть легкодоступной или же сетевая вилка или электрический механизм связи должны легко приводиться в действие.

Содержание

Информация для Вашей безопасности.....	113	Режим записи	
Перед использованием		Относительно записи.....	131
Стандартные принадлежности.....	116	Запись на ленту.....	131
Факультативные принадлежности.....	116	Запись стоп-кадра на ленту (Фотоснимок) (только NV-GS11).....	132
Органы управления и компоненты.....	117	Запись стоп-кадра на карту (Фотоснимок) (только NV-GS15).....	133
Пульт дистанционного управления.....	120	Запись со встроенным видео светом LED Video light.....	134
Питание.....	121	Быстрый старт.....	134
Время зарядки и резерв времени для записи.....	122	Запись с автоматическим таймером.....	135
Ременная ручка.....	122	Функции наезда/отъезда.....	135
Прикрепление крышки объектива.....	122	Функция цифрового увеличения.....	135
Прикрепление наплечного ремня.....	123	Функция стабилизации изображения.....	136
Вставление кассеты.....	123	Функции съемки “из затемнения” /“в затемнение”.....	136
Применение карты (только NV-GS15).....	124	Функция компенсации контржурного света.....	137
Настройка на видеокамере.....	124	Функции ночного видения.....	137
Выбор режимов.....	124	Функция неконтрастного изображения.....	137
Пользование видеоискателем /монитором ЖКД.....	125	Функция снижения шума ветра.....	138
Пользование экраном меню.....	126	Функция “кино”.....	138
Перечень меню.....	126	Запись в особых ситуациях.....	138
Задание даты и времени.....	129	Запись в естественных тонах.....	139
Перезарядка внутреннего литиевого аккумулятора.....	129	Ручная настройка баланса белого.....	139
Режим LP.....	130	Ручная настройка скорости затвора.....	140
Режим звукозаписи.....	130	Ручная настройка диафрагмы.....	141
		Ручная настройка фокуса.....	141
		Функции цифрового эффекта.....	142

Режим воспроизведения

Воспроизведение ленты.....	145
Поиск воспроизводимой сцены.....	146
Замедленное воспроизведение.....	146
Воспроизведение стоп-кадра /покадровое воспроизведение.....	146
Функции поиска индекса.....	147
Функция увеличения при воспроизведении.....	148
Функции цифровых эффектов при воспроизведении.....	148
Воспроизведение карты (только NV-GS15).....	149
Показ слайдов (только NV-GS15).....	150
Создание титра (только NV-GS15).....	150
Добавление титра (только NV-GS15).....	151
Запись данных печати на карту (только NV-GS15).....	151
Защита файлов на карте (только NV-GS15).....	152
Удаление записанных на карте файлов (только NV-GS15).....	152
Форматирование карты (только NV-GS15).....	153
Воспроизведение на телевизоре.....	153

Режим редактирования

Запись с ленты на карту (только NV-GS15).....	154
Запись кадров с карты на ленту (только NV-GS15).....	154
Дублирование звука.....	154
Копирование на кассету S-VHS (или VHS).....	155
Запись содержания с другой аппаратуры.....	156
Применение кабеля DV для записи.....	156

С ПК

Перенос стоп-кадров на ПК (только NV-GS15).....	157
Использование как камеры Web или с DV STUDIO.....	157
Пользование картой на персональном компьютере (только NV-GS15).....	158

Прочее

Индикация.....	159
Инициализация режимов.....	160
Индикаторы предупреждения/аварии....	161
Примечания и советы.....	162
Предосторожности по пользованию.....	168
До обращения в ремонт (неисправности и меры по устранению).....	172
Использование кнопки RESET.....	174
Пояснение терминологии.....	175

Характеристики

Характеристики.....	177
---------------------	-----

Перед использованием

Стандартные принадлежности

На картинках показаны принадлежности, входящие в комплект видеокамеры.

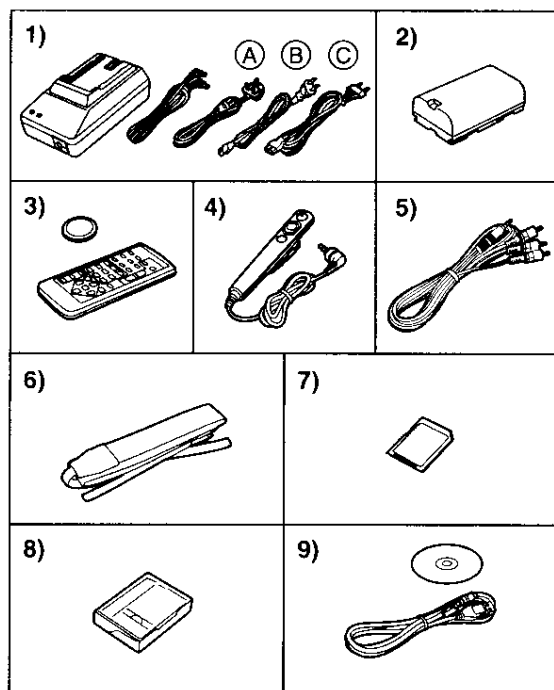

- 1) Сетевой адаптер переменного тока, входной провод постоянного тока и сетевой провод перем. тока -121-
 - А Гонконг, особый административный район Китая, и Саудовская Аравия
 - В Китайская Народная Республика
 - С Регионы, отличные от Гонконга, особого административного района Китая и от Китайской Народной Республики, и Саудовская Аравия
- 2) Блок аккумулятора -121-
- 3) Дистанционный пульт и батарейка-таблетка -119-
- 4) Пульт дистанционного управления Free Style -119-
- 5) Кабель Аудио/видео -173-
- 6) Наплечный ремень -123-
- 7) Карта памяти SD (поставляется с NV-GS15) -124-
- 8) Очиститель цифровых видеоголовок -170-
- 9) Набор подсоединения USB (Кабель USB и компакт-диск) -157-

Факультативные принадлежности

- 1) Адаптер переменного тока (VW-AD9E/B)
- 2) Блок аккумулятора (Литиевый/CGR-D08S/800mAh)
- 3) Блок аккумулятора (Литиевый/CGR-D16S/1600mAh)
- 4) Блок аккумулятора (Литиевый/CGP-D28S/2800mAh)

- 5) Автомобильное зарядное устройство для аккумулятора (VW-KBD2E)
- 6) Широкоугольный объектив (VW-LW2707N2E)
- 7) Телеобъектив (VW-LT2714N2E)
- 8) Фильтр ND (VW-LND27E)
- 9) Защитное устройство MC (VW-LMC27E)
- 10) Стереомикрофон (VW-VMS2E)
- 11) Видео свет DC (VW-LDC10E)
- 12) Лампочка для видеосвета DC (VZ-LL10E)
- 13) Адаптер для колодки (VW-SK11E)
- 14) Штатив (VW-CT45E)
- 15) Кабель DV (VW-CD1E)
- 16) Программа редактирования цифровых изображений DV с платой интерфейса DV (VW-DTM41E)

Нижеуказанные принадлежности только для модели NV-GS15.

- 17) Карта памяти SD (RP-SD008/RP-SD016/RP-SD032/RP-SD064/RP-SD128/RP-SDH256/RP-SDH512)
- 18) MultiMediaCard (VW-MMC8E/VW-MMC16E)
- 19) Адаптер карты ПК для карты памяти SD (BN-SDABPE)
- 20) Устройство чтения/записи USB для карты памяти SD (BN-SDCAPE)
 - Набор факультативных принадлежностей неодинаков для разных стран.

Органы управления и компоненты

Видеокамера

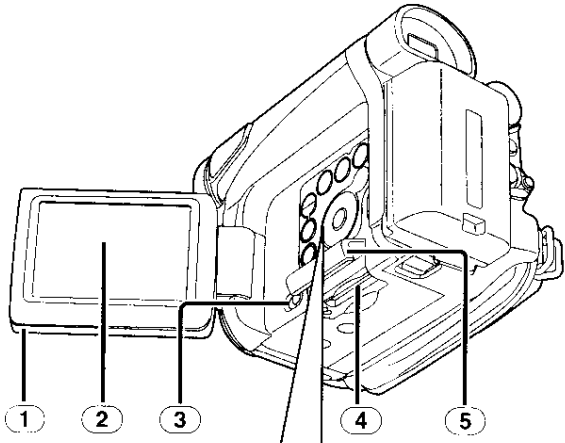

- 6 Кнопка проверки записи [G] -132-
- Кнопка записи [REC] -156-
- 7 Кнопка цветного ночного видения [COLOUR NIGHT VIEW] -137-
- 8 Кнопка неконтрастного изображения [SOFT SKIN] -137-
- 9 Кнопка сброса [RESET] -161-, -174-
- 10 Кнопка мультикадра [MULTI] -143-, -149-
- Кнопка "кадр в кадре" [P-IN-P] -143-
- 11 Динамик -145-
- 12 Кнопка подсветки [BACK LIGHT] -137-
- 13 Кнопка света [LIGHT] -134-
- 14 Лампочка обращения к карте (только NV-GS15) -124-
- 15 Кнопка паузы [II] -147-,
Кнопка стоп-кадра [STILL] -132-
- 16 Кнопка быстрой прокрутки/воспроизведения вперед [▶▶] -146-, -149-
- 17 Кнопка воспроизведения [▶] -145-, -149-
- Кнопка ввода [ENTER] -126-
- 18 Кнопка останова [■] -145-, -149-
- Кнопка микширования [FADE] -136-
- 19 Кнопка перемотки/воспроизведения назад [◀◀] -145-, -149-
- 20 Кнопка меню [MENU] -126-
- 21 Селектор режима [AUTO/MANUAL/FOCUS] -131-, -138-

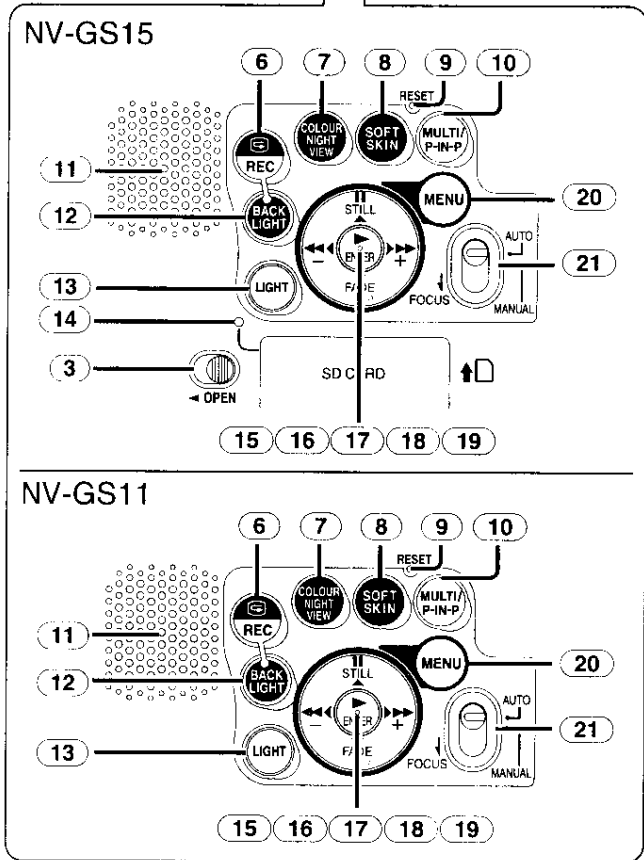

- 1 Кнопка открытия монитора ЖКД [OPEN▼] -125-
- 2 Монитор ЖКД -125-, -172-

Вследствие ограничений технологии производства ЖКД возможно наличие на экране ЖКД видеомонитора маленьких ярких или темных точек. Однако это не является неполадкой и не влияет на записанное изображение.

- 3 Рычажок для открытия крышки отсека для карты [OPEN] (только NV-GS15) -124-
- 4 Отсек карты (только NV-GS15) -124-
- 5 Крышка отсека карты (только NV-GS15) -124-

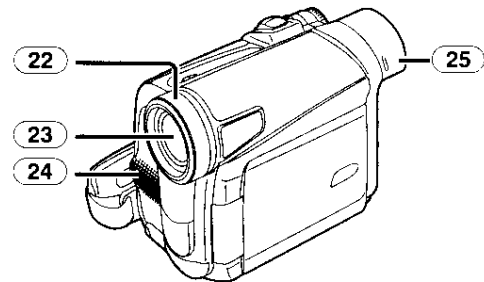

- 22 Бленда объектива -172-
- 23 Объектив
- 24 Микрофон (встроенный, стерео) -135-, -138-
- 25 Наглазник

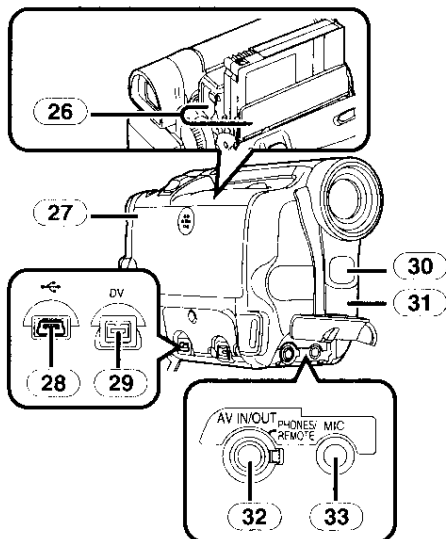

- 26 Держатель кассеты
- 27 Крышка кассетного отсека -123-
- 28 Разъем USB [] -157-
- 29 Разъем DV [DV] -156-
 - Соединить этот разъем с цифровой видеоприемником
- 30 Встроенный видео свет LED Video Light -134-
- 31 Датчик баланса белого -139-
Датчик дистанционного управления -120-
- 32 Audio-Video Входной/выходной разъем аудио-видео [AV IN/OUT] -153-
Гнездо для пульта дистанционного управления Free Style [REMOTE]
Разъем наушников [PHONES]
 - Подсоединение кабеля AV к этому разъему подключает встроенный динамик видеокамеры, а подсоединение наушников и т.п. отключает его.
 - При подсоединении штекера кабеля AV к этому разъему, следует вставлять его до упора.
 - При подсоединении штекера дистанционного управления Free Style к этому разъему, следует вставлять его до упора.
 - Во время использования наушников, задать [AV JACK] в [AV IN/OUT] или под-меню [INITIAL] на [OUT/PHONES]. Если задать [AV JACK] на [OUT], могут быть слышны помехи справа.
- 33 Разъем микрофона [MIC]
 - При подсоединении внешнего микрофона или звукового оборудования в этот разъем, встроенный микрофон не работает.

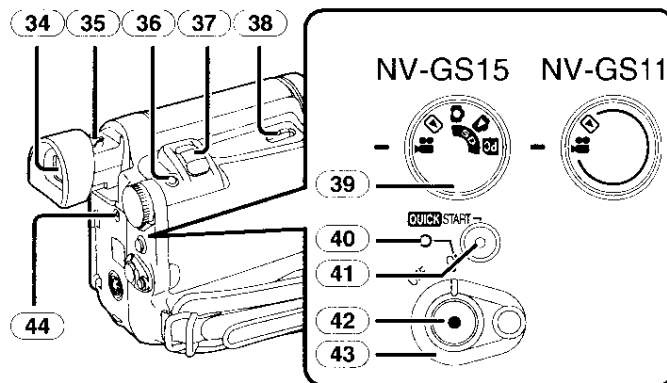

34 Видоискатель -125-, -172-

Вследствие ограничений технологии производства ЖКД возможно наличие на экране видоискателя маленьких ярких или темных точек. Однако это не является неполадкой и не влияет на записанное изображение.

- 35 Ручка коррекции окуляра -125-
- 36 Кнопка фотоснимка [PHOTO SHOT] -132-, -133-, -154-
- 37 Рычажок трансфокатора [W/T] [-VOL/JOG+] -135-
- 38 Рычажок выталкивания кассеты [OPEN/EJECT] -123-
- 39 Диск рабочего режима -124-
- 40 Лампочка питания -124-, -131-, -145-
- 41 Кнопка быстрого начала записи [QUICK START] -134-
Лампочка быстрого начала записи -134-
- 42 Кнопка пуска/останова записи -131-
- 43 Выключатель питания [OFF/ON] -124-, -131-, -168-
- 44 Разъем входа пост. тока [DC/C.C.IN] -121-

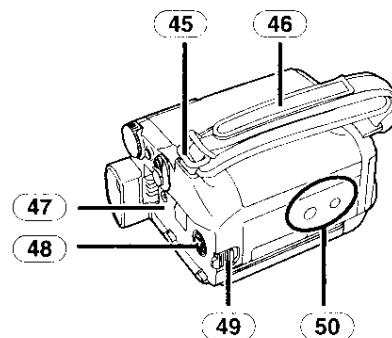

- 45 Крепления наплечного ремня -123-
- 46 Ременная ручка -122-
- 47 Держатель батарейки
- 48 Входной/выходной разъем S-Видео [S-VIDEO IN/OUT] -153-
- 49 Рычажок изъятия аккумулятора [BATTERY RELEASE] -121-

50 Гнездо штатива

- Используется для монтажа видеокамеры на факультативный штатив.

Пульт дистанционного управления

С помощью беспроводного дистанционного пульта, входящего в комплект видеокамеры, можно управлять на расстоянии большинством ее функций.

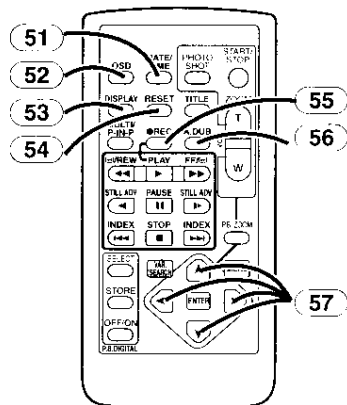

- 51 Кнопка даты/времени [DATE/TIME] -160-
- 52 Кнопка индикатора выхода [OSD] -153-
- 53 Кнопка дисплея [DISPLAY] -160-
- 54 Кнопка сброса [RESET] -177-
- 55 Кнопка записи [●REC] -156-
- 56 Кнопка дублирования звука [A.DUB] -154-
- 57 Кнопки курсора для функции изменения скорости поиска [▲, ▼] -146-
Кнопки направления для функции увеличения при воспроизведении [▲, ▼, ◀, ▶] -148-

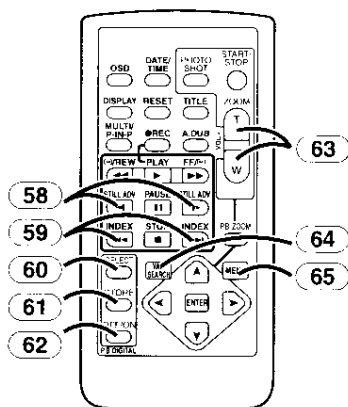

- 58 Кнопка замедленного движения/покадрового воспроизведения [◀, ▶] (◀: назад, ▶: вперед) -146-
- 59 Кнопки поиска индекса [◀◀, ▶▶] (◀◀: назад, ▶▶: вперед) -147-
- 60 Кнопка выбора [SELECT] -148-
- 61 Кнопка запоминания [STORE] -149-
- 62 Кнопка откл/вкл [OFF/ON] -149-

63 Кнопка увеличения/громкости [ZOOM/VOL] -135-, -145-, -148-

- 64 Кнопка изменения скорости поиска [VAR. SEARCH] -146-
- 65 Кнопка меню [MENU] -126-

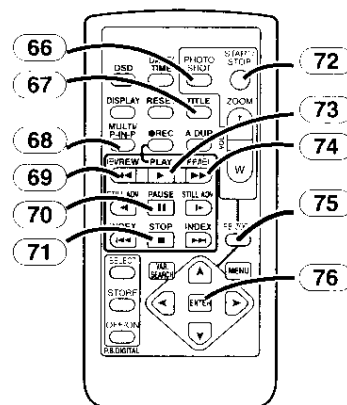

- 66 Кнопка фотоснимка [PHOTO SHOT] -133-, -154-
- 67 Кнопка титра [TITLE] -151-
- 68 Кнопка мультикадр/Кадр в кадре [MULTI/P-IN-P] -143-, -149-
- 69 Кнопка перемотки/воспроизведения назад [◀◀] -145-, -149-
- 70 Кнопка паузы [||] -147-
- 71 Кнопка останова [■] -145-, -149-
- 72 Кнопка пуска/останова записи [START/STOP] -131-
- 73 Кнопка воспроизведения [▶] -145-, -149-
- 74 Кнопка быстрой прокрутки/воспроизведения вперед [▶▶] -146-, -149-
- 75 Кнопка увеличения при воспроизведении [P.V. ZOOM] -148-
- 76 Кнопка ввода [ENTER] -126-

Пульт дистанционного управления Free Style

Этот пульт дает возможность записать сцену с разных углов, сверху вниз, им удобно пользоваться вместе со штативом. Когда вы не пользуетесь этим пультом, закрепите держатель на ремешковой ручке для удобства. Этот пульт позволяет управлять видеокамерой тем кто пользуется левой рукой.

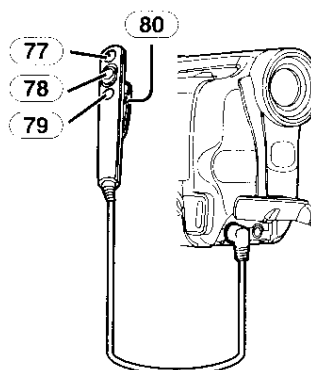

- 77 Кнопка пуска/останова записи [REC]
- 78 Рычажок трансфокатора [W/T]
- 79 Кнопка фотоснимка [PHOTO SHOT]
- 80 Держатель

- Вставить до упора штыковой контакт в разъем [REMOTE]. Неправильное подсоединение может повредить нормальному функционированию.

Пульт дистанционного управления

■ Установка батарейки-таблетки

Перед использованием дистанционным пультом вставить батарейку-таблетку, входящую в поставку.

- 1 Нажав на упор ①, выдвинуть держатель батарейки.

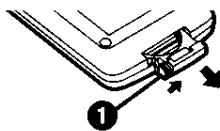

- 2 Вставьте батарейку-таблетку отметкой (+) вверх.

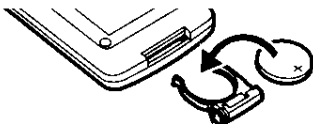

- 3 Вставить держатель батарейки в дистанционный пульт.

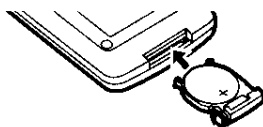

- Когда заряд батарейки-таблетки кончается, заменить ее новой батарейкой CR2025. (Обычно батарейки хватает примерно на 1 год. Впрочем, это зависит от частоты пользования.)
- Соблюдать полярность при установке батарейки.

ВНИМАНИЕ

В случае, если батарейка заменена неправильно, существует опасность взрыва. Заменяйте ее только аналогичной или одинакового типа, рекомендуемыми фирмой-изготовителем оборудования. Выбрасывайте использованные батарейки в соответствии с инструкциями фирмы-производителя.

ПРЕДУПРЕЖДЕНИЕ

Существует риск возгорания, взрыва и ожогов. Не перезаряжать, не разбирать, не нагревать до 100°C или сжигать. Держать батарейку-таблетку вдали от детей. Никогда не класть батарейку-таблетку в рот. В случае проглатывания, немедленно обратитесь к врачу.

■ Пользование дистанционным пультом

- 1 Направить пульт дистанционного управления на датчик дистанционного управления ③1 видеочамеры и нажать соответствующую кнопку.

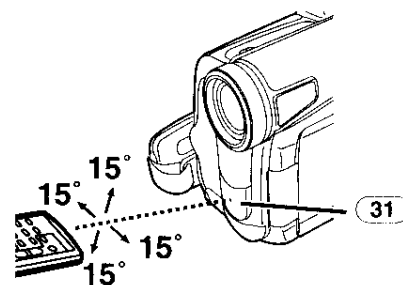

- Расстояние от видеочамеры: В пределах 5 метров
- Угол: В пределах около 15° в вертикальном и горизонтальном направлениях от центральной оси
- Приведенные выше диапазоны указаны для работы в помещении. Снаружи или при сильном освещении видеочамера может плохо работать даже в указанных диапазонах.

Выбор режимов дистанционного управления

При одновременном пользовании 2 видеочамерами они могут работать индивидуально в разных режимах дистанционного управления.

- Если режим дистанционного управления видеочамеры и режим дистанционного пульта не совпадают, появляется индикатор [REMOTE].

Настройка на видеочамере:

Задать [REMOTE] в под-меню [INITIAL] на нужный режим дистанционного пульта. (-127-)

Настройка на дистанционном пульте:

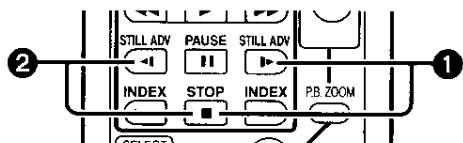

[VCR1]:

Нажать кнопку [▶▶] и кнопку [■] одновременно. ①

[VCR2]:

Нажать кнопку [◀◀] и кнопку [■] одновременно. ②

- При замене батарейки в дистанционном пульте режим автоматически сбрасывается на режим [VCR1].

Питание

■ Через сетевой адаптер пер.т.

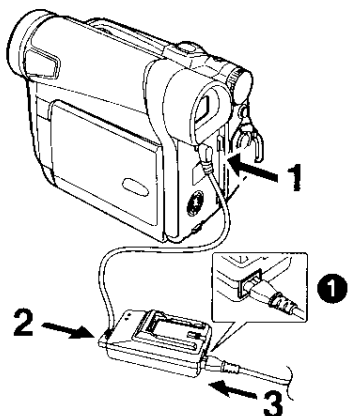

- 1 Подсоединить входной провод пост тока в разъем [DC/C.C.IN] на видеокамере.
- 2 Соединить входной провод пост.т. с сетевым адаптером пер.т.
- 3 Соединить сетевой провод пер.т. с сетевым адаптером пер.т. и сетевой розеткой.

- Выходной штепсель сетевого провода пер.т. нельзя полностью вставить в разъем сетевого адаптера. Должен остаться зазор, как показано на ①.
- Перед тем, как подсоединить или отсоединить питание, установить выключатель [OFF/ON] на видеокамере на [OFF] и убедиться, что лампочка питания не горит.

■ От аккумуляторного блока

Перед использованием полностью зарядить аккумулятор.

- Рекомендуется использовать аккумулятор Panasonic.
- Качество данной видеокамеры не гарантируется, если используются аккумуляторы других фирм.

1 Подключить аккумулятор к сетевому адаптеру пер.т. и зарядить его.

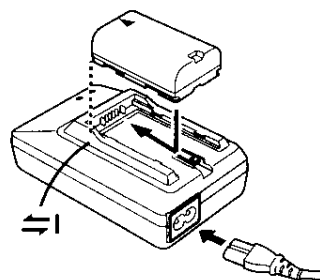

- Так как аккумулятор не заряжается, когда входной провод пост.т. подсоединен к сетевому адаптеру пер.т., то нужно их разъединить.
- Загорится лампочка [POWER] и лампочка [CHARGE], и начнется подзарядка.
- Когда гаснет лампочка [CHARGE] зарядка закончена.
- При подзарядке чрезмерно разряженного аккумулятора, сначала мигает лампочка [CHARGE], хотя аккумулятор заряжается нормально. Если температура аккумулятора слишком высокая или низкая, мигает лампочка [CHARGE] и время подзарядки становится больше, чем обычно.

2 Подсоединить заряженный аккумулятор к видеокамере.

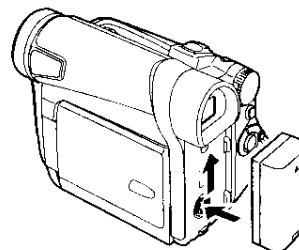

Изъятие аккумулятора

Установить выключатель [OFF/ON] (43) на [OFF], и сдвигая рычажок [BATTERY RELEASE] (49), выдвинуть аккумулятор для его изъятия.

- Вставляя или удаляя аккумулятор, установите выключатель [OFF/ON] на [OFF] и убедитесь, что лампочка [POWER] не горит.

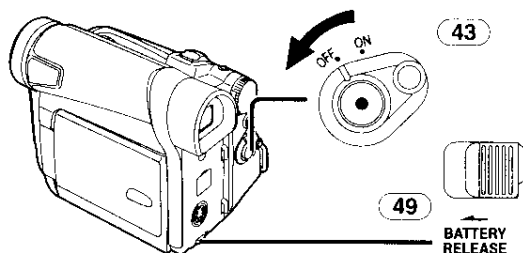

■ Использование автомобильного зарядного устройства для аккумуляторов (факультативное)

Если использовать автомобильное зарядное устройство для аккумуляторов (VW-KBD2E; факультативное), можно снабжать видеокамеру питанием и подзаряжать аккумулятор в салоне автомобиля. Для более подробной информации, обратитесь к руководству по эксплуатации автомобильного зарядного устройства для аккумуляторов.

- Перед подсоединением шнура автомобильного адаптера, убедитесь, что машина заведена, иначе могут перегореть предохранители.
- Прочие замечания по данному предмету см. -162-.

Время зарядки и резерв времени для записи

NV-GS11/NV-GS15		
CGR-D08R	Ⓐ	1ч
CGR-D08S	Ⓑ	2ч10мин. (1ч45мин.)
	Ⓒ	1ч5мин. (55мин.)
	Ⓐ	2ч
CGR-D16S	Ⓑ	4ч20мин. (3ч30мин.)
	Ⓒ	2ч10мин. (1ч45мин.)
	Ⓐ	3ч15мин.
CGP-D28S	Ⓑ	7ч40мин. (6ч)
	Ⓒ	3ч50мин. (3ч)

- Ⓐ Время зарядки
- Ⓑ Максимальное время непрерывной записи
- Ⓒ Время записи с перерывами (Время записи с перерывами представляет собой резерв времени для записи с чередованием записи и останова.) "1ч10мин." означает 1 час 10 минут.
- Аккумулятор CGR-D08R поставляется.
- Время, указанное в таблице является приблизительным. Значения указывают время записи при использовании видеосканера. Значения в скобках указывают время записи при использовании монитора ЖКД. В действительности, допустимое время записи может быть короче.
- Значения времени, указанные в таблице относятся к непрерывной записи при температуре 25°C и влажности 60%. Если аккумулятор подзаряжается при более высокой или при более низкой температуре, время подзарядки может увеличиться.

- Допустимое время записи становится короче, при использовании одновременно и видеосканера и монитора ЖКД, при использовании функции цветного ночного видения, при повороте монитора ЖКД вперед для записи самого себя или при настройке [EVF ON/AUTO] на [ON].

Ременная ручка

■ Использование ременной ручки

Отрегулируйте длину ременной ручки по вашей руке.

- 1 Отстегнуть конец ременной ручки.

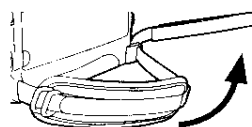

- 2 Отрегулируйте длину ременной ручки по вашей руке.

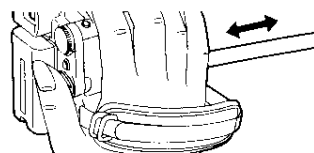

- 3 Подсоедините ременную ручку обратно.

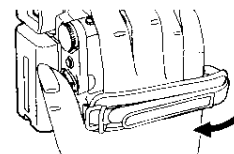

Прикрепление крышки объектива

Для защиты линзы надеть крышку объектива.

- 1 Крышка объектива и шнурок крышки объектива предварительно подсоединяются к ременной ручке.

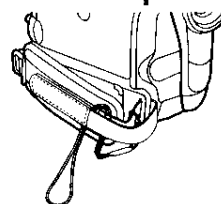

- 2 Продеть конец шнурка крышки объектива через прикрепленный глазок на крышке объектива. Затем продеть другой конец через образовавшуюся петлю и туго затянуть.

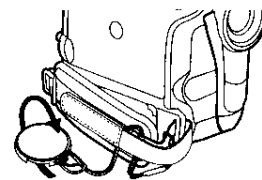
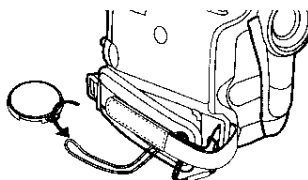

- Если крышка объектива не используется, вытяните шнурок крышки объектива в направлении стрелки. ①
- Когда съемка закончена, не забывайте надеть крышку на объектив для защиты линзы. ②

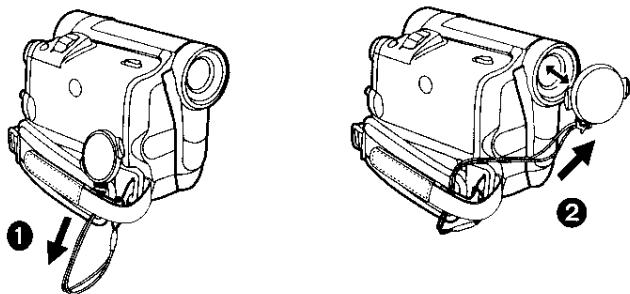

- При снятии крышки объектива, уверенно нажмите на кнопки.



Прикрепление наплечного ремня

Рекомендуется прикрепить наплечный ремень перед наружной съемкой, это поможет предотвратить падение видеокамеры.

- 1 Продеть конец наплечного ремня в крепление наплечного ремня на видеокамере.

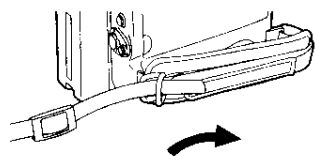

- 2 Загнуть конец наплечного ремня, пропустить его через регулятор длины наплечного ремня и затянуть его.

- Вытянуть его более, чем на 2 см ① из регулятора длины наплечного ремня так, чтобы он не мог выскользнуть обратно.

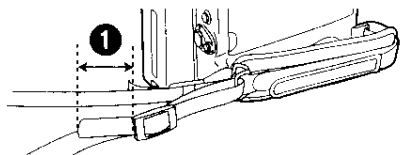

- Прикрепить другой конец наплечного ремня к другому креплению наплечного ремня тем же способом.

Вставка кассеты

- 1 Сдвинуть рычажок [OPEN/EJECT] ③8 вперед и потянуть вниз для открытия крышки кассетного отсека.

- С целью защиты ленты, если крышка не открыта полностью, кассета не может быть вынута.

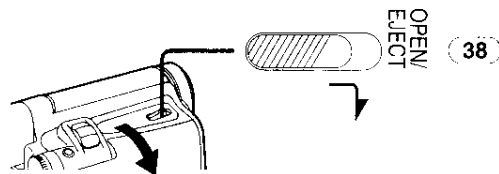

- 2 Вставить кассету.

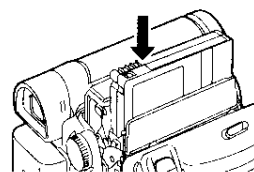

- 3 Закрывать держатель кассеты, нажимая отметку [PUSH] ①.

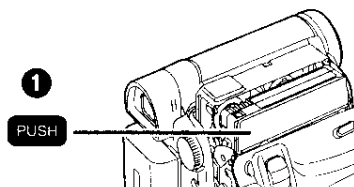

- 4 Закрывать крышку кассетного отсека.

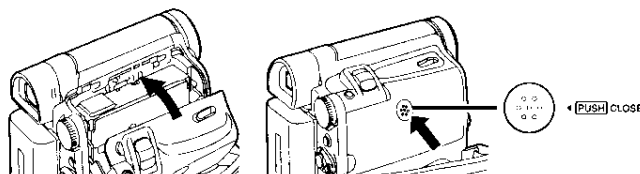

■ Защита от случайного стирания

Открытие шторки защиты от случайного стирания ① на кассете (сдвигом ее в направлении стрелки [SAVE]) защищает запись. Для разрешения записи закрыть шторку защиты от случайного стирания (сдвигом в направлении стрелки [REC]).

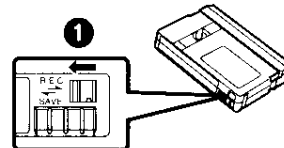

- Прочие замечания по данному предмету см. -162-.

Применение карты (только NV-GS15)

Карта может быть использована для записи изображений.

Перед тем, как вставить или изъять карту, проверить, что видеокамера выключена.

- В противном случае, видеокамера может работать неправильно или может произойти потеря записанных данных на карте.

■ Вставление карты

1 Сдвинуть рычажок [OPEN] (3) и открыть крышку отсека карты (5).

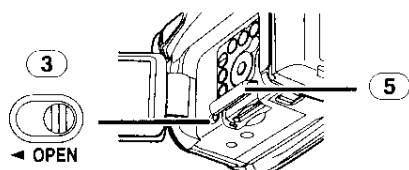

2 Вставить карту памяти в отсек карты (1), держа ее обрезанным углом вправо (4).

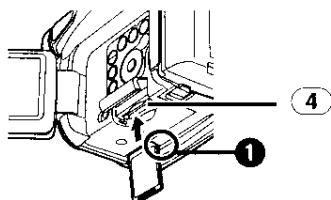

3 Надежно закрыть крышку отсека карты (5).

Вынимание карты

Открыть крышку отсека карты и нажать на центр карты, затем ровно вынуть ее.

- Вынув карту, следует закрыть крышку отсека карты.
- Видеокамера может быть повреждена если с силой вынимать карту, когда она полностью вставлена в отсек.

■ Лампочка обращения к карте (14)

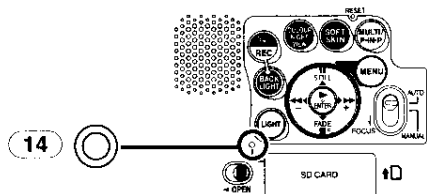

Пока видеокамера выполняет обращение к карте (считывание, запись, воспроизведение или стирание) горит лампочка обращения к карте.

- Пока горит лампочка обращения к карте, ни в коем случае не пытаться открыть крышку отсека карты, вынуть карту, выключить видеокамеру или переключить диск рабочего режима. Эти действия повредят карту и записанные данные, а также вызовут сбой в работе видеокамеры.

Настройка на видеокамере

■ Как включить питание

1 Установить выключатель [OFF/ON] (43) на [ON] нажимая кнопку (1).

- Загорается [POWER] (40) лампочка.

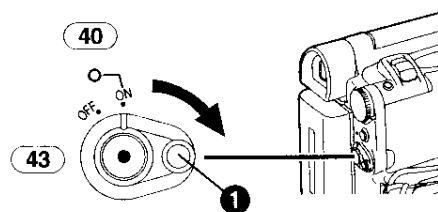

■ Как отключить питание

1 Установить выключатель [OFF/ON] (43) на [OFF] нажимая кнопку (1).

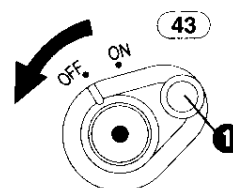

Выбор режимов

Можно выбрать необходимый режим вращением диска рабочего режима.

1 Вращать диск рабочего режима (39).

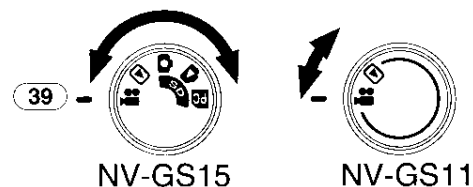

🎞️ : Режим записи на ленту

Используйте данный режим при записи изображений на ленту.

Только NV-GS15: Во время записи на ленту можно также записывать одновременно стоп-кадры на карту.

▶ : Режим воспроизведения ленты

Используйте данный режим при воспроизведении записанных сцен на ленте.

📄 : Режим записи на карту (только NV-GS15)

Используйте этот режим при записи стоп-кадров на карту.

📷 : Режим воспроизведения снимка (только NV-GS15)

Используйте данный режим при воспроизведении записанных стоп-кадров на карте.

PC : Режим ПК (только NV-GS15)

Используйте данный режим, если Вы желаете подсоединить видеокамеру к персональному компьютеру.

Пользование видоискателем/монитором ЖКД

Пользование видоискателем

До пользования видоискателем настроить поле зрения так, чтобы изображение внутри видоискателя было четким и удобным для глаз.

1 Выдвинуть видоискатель.

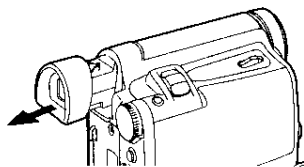

2 Настроить, сдвигая ручку коррекции окуляра (35).

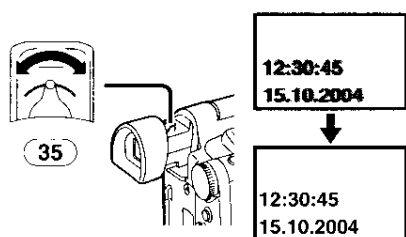

Использование видоискателя вместе в монитором ЖКД.

Задать [LCD/EVF] >> [EVF ON/AUTO] >> [ON].

- Видоискатель не отключается, даже если открыт монитор ЖКД.
- Если отключить видеокамеру, данная настройка аннулируется.

Пользование монитором ЖКД

С открытым монитором ЖКД можно записывать изображение, просматривая его.

1 Надавить пальцем на кнопку [OPEN ▼]

(1) и открыть монитор ЖКД (2) в направлении стрелки.

- Видоискатель отключается.
- Монитор ЖКД может быть открыт максимум на 120°. Если открыть монитор ЖКД на 120°, то будет удобнее работать с меню или воспроизводить снимки.

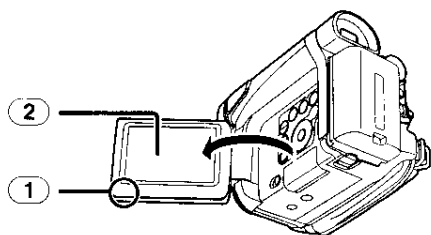

2 Настроить угол монитора ЖКД на нужный угол записи.

- Монитор ЖКД можно повернуть максимум на 180° (1) из вертикального положения вверх и максимум на 90° (2) вниз. Принудительное вращение монитора

ЖКД за пределами этих значений повреждает видеокамеру.

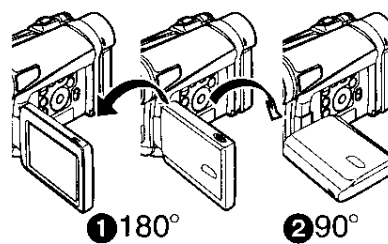

Закрытие монитора ЖКД

Нажать на монитор ЖКД так, чтобы надежно закрыть его.

- Убедиться, что крышка отсека карты закрыта (только NV-GS15).

Настройка яркости и уровня цвета

Когда [LCD/EVF SET] в под-меню [LCD/EVF] задано на [YES], выдаются следующие позиции.

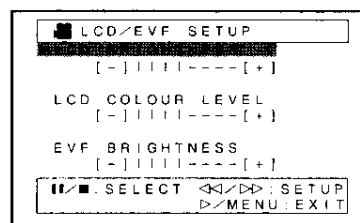

Яркость ЖКД [LCD BRIGHTNESS]

Настраивает яркость изображения на экране ЖКД.

Уровень цвета ЖКД [LCD COLOUR LEVEL]

Настраивает цветовую насыщенность изображения на экране ЖКД.

Яркость видоискателя [EVF BRIGHTNESS]

Настраивает яркость изображения в видоискателе.

Настройка

Нажать на [SELECT] и выбрать элемент для его настройки, а затем нажать кнопку [LEFT/RIGHT] для уменьшения или увеличения количества вертикальных полосок в индикаторе полосок.

- Чем больше вертикальных полосок в столбце, тем сильнее яркость или цветовая насыщенность.

- Прочие замечания по данному предмету см.

-172-

Пользование экраном меню

Для облегчения выбора нужной функции или настройки данная видеокамера выдает различные настройки функций в виде меню.

- При работе с меню с Видоискателем, задать [LCD/EVF] >> [EVF ON/AUTO] >> [ON] или повернуть монитор ЖКД на 180°.

1 Нажать кнопку [MENU] (20).

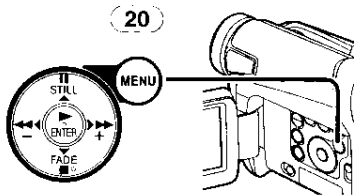

- Появляется меню, соответствующее режиму, выбранному при помощи диска рабочего режима (39).

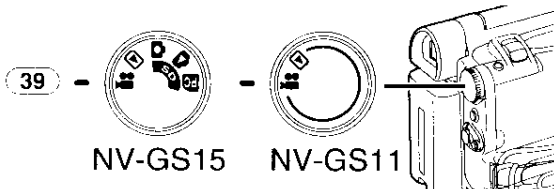

2 Нажать кнопку [II/III] для выбора необходимого под-меню.

- Нажать кнопку [II/III] для отображения выделенного элемента.

3 Нажать кнопку [▶▶] для отображения нужного под-меню.

4 Нажать кнопку [II/III] для выбора пункта.

5 Нажать кнопку [▶▶] для отображения выбранного элемента.

6 Нажать кнопку [II/III] для выбора необходимого режима и нажать кнопку [ENTER] для подтверждения настройки.

- Когда отображено меню, нельзя записывать или воспроизводить. Меню может быть отображено во время воспроизведения, но не во время записи. Вышеуказанные операции могут быть выполнены используя кнопку [MENU], кнопки, [▲, ▼, ◀, ▶] и кнопку ввода [ENTER] на дистанционном пульте. (-119-)

Для возвращения к предыдущему экрану
Нажать кнопку [◀◀].

Выход из экрана меню

Нажать снова кнопку [MENU].

Настройка в режиме меню

Настройка, выбранная в меню, сохраняется даже при выключении видеокамеры. Однако, если аккумулятор или сетевой адаптер пер.т. отсоединяют до выключения видеокамеры, то выбранная настройка может не

сохраниться. (Настройки [EFFECT2] (-142-) не сохраняются.)

- Последовательность операций меню показана в настоящем руководстве знаком >>.

Выбор файла в режиме воспроизведения снимка (только NV-GS15)

При работе с меню может потребоваться выполнить операцию выбора файла. В этом случае выполнить следующую процедуру.

1 Нажать кнопку [II/III/◀◀/▶▶] и выбрать файл.

- Выбранный файл помечается рамкой.

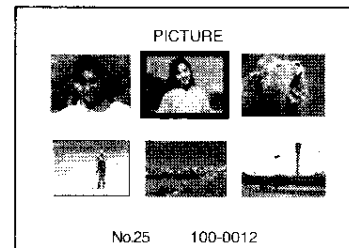

2 Нажать кнопку [ENTER] (17) для подтверждения выбора файла.

- После вышеописанной процедуры выбора файла выполнить разные операции меню. (Вышеуказанная процедура не повторяется в последующих инструкциях.)

Перечень меню

Цифры в меню приводятся только для наглядности, они отличаются от реальных меню.

TAPE RECORDING MENU

Режим записи на ленту

NV-GS15

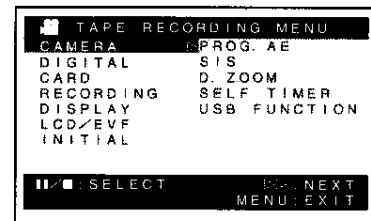

NV-GS11



1) [CAMERA]

Под-меню настроек камеры
[PROG.AE]

Режим автоэкспозиции -138-

[SIS]

Стабилизатор изображения -136-

[D.ZOOM]

Цифровое увеличение -135-

[SHTR EFFECT] (только NV-GS11)

Эффект затвора -132-

- Можно добавить звук типа срабатывания затвора.

[SELF TIMER]

Запись с автоматическим таймером-135-

[USB FUNCTION]

Режим функций USB -157-

- Если нажать кнопку [◀◀], экран меню возвращается обратно к предыдущему экрану.

2) **[DIGITAL]**

Под-меню цифровых настроек

[EFFECT1]

Цифровые эффекты 1 -142-

[EFFECT2]

Цифровые эффекты 2 -142-

[MULTI MODE]

Режим мульти-кадра -143-

[TITLE IN] (только NV-GS15)

Добавление титра -151-

3) **[CARD]** (только NV-GS15)

Под-меню настроек карты

[PICT QUALITY]

Качество кадра -133-

[CREATE TITLE]

Создание титра -150-

4) **[RECORDING]**

Под-меню настройки записи

[REC SPEED]

Режим скорости записи -130-

[AUDIO REC]

Режим звукозаписи -130-

[SCENE INDEX]

Режим индекса сцены -147-

[WIND CUT]

Функция снижения шума ветра -138-

[ZOOM MIC]

Направленный микрофон -135-

[CINEMA]

Запись в формате "кино" -138-

5) **[DISPLAY]**

Под-меню настройки дисплея

[DISPLAY]

Режим дисплея -160-

[DATE/TIME]

Индикатор даты/времени -160-

[C.DISPLAY]

Режим дисплея счетчика -160-

[C.RESET]

Сброс счетчика -176-

- Сбрасывает счетчик на нуль. Но он не может сбросить код времени.

6) **[LCD/EVF]**

Под-меню настройки ЖКД/Видоискателя

[LCD/EVF SET]

Настройка ЖКД и видоискателя -125-

[SELF REC]

Запись собственного изображения -131-

[EVF ON/AUTO]

Пользование видоискателем -125-

7) **[INITIAL]**

Под-меню начальной настройки

[BLANK SEARCH]

Поиск пустого кадра -132-

[DEMO MODE]

Демонстрационный режим

- Если в течении примерно 10 минут после подсоединения сетевого адаптера пер.т. к видеокамере и при переводе выключателя [OFF/ON] на [ON] не вставляя кассету или карту, видеокамера автоматически переходит в демонстрационный режим для представления своих функций. При нажатии любой кнопки демонстрационный режим отменяется. Демонстрационный режим можно запустить, задавая [DEMO MODE] на [ON] и выходя из меню. Чтобы отменить демонстрационный режим, достаточно вставить кассету или задать [DEMO MODE] на [OFF].

[AV JACK]

Разъем AV -173-

[REMOTE]

Режим дистанционного управления -120-

[BEEP SOUND]

Звуковой сигнал -162-

[CLOCK SET]

Установка даты и времени -129-

[INITIAL SET]

Режим начальной настройки -160-

■ **[TAPE PLAYBACK MENU]**

Режим воспроизведения ленты

NV-GS15

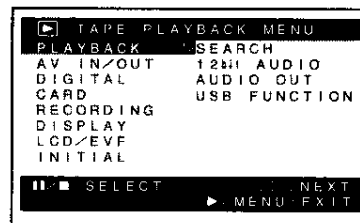

NV-GS11

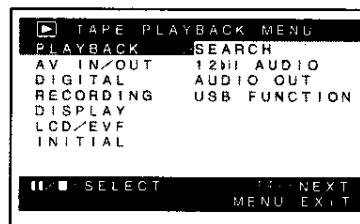

1) **[PLAYBACK]**

Под-меню функций воспроизведения

[SEARCH]

Режим поиска индекса -147-

[12bit AUDIO]

Селектор звука -155-

[AUDIO OUT]

Режим выходного аудиосигнала -166-

[USB FUNCTION]

Режим функций USB -157-

2) [AV IN/OUT]

Под-меню настройки входа/выхода аудио видео

[AV JACK]

Разъем AV -154-

[A.DUB INPUT]

Вход дублирования звука -154-

[DV OUT]

Выход аналого-цифрового преобразования -168-

3) [DIGITAL]

Под-меню цифровой настройки воспроизведения

[EFFECT ON]

Цифровой эффект вкл/откл -149-

[EFFECT SEL]

Выбор цифрового эффекта -148-

[TITLE IN] (только NV-GS15)

Добавление титра -151-

4) [CARD] (только NV-GS15)

Под-меню настроек карты

[PICT QUALITY]

Качество кадра -133-

[CREATE TITLE]

Создание титра -150-

5) [RECORDING]

Под-меню настройки записи

[REC SPEED]

Режим скорости записи -130-

[AUDIO REC]

Режим звукозаписи -130-

6) [DISPLAY]

Под-меню настройки дисплея

• Все элементы в под-меню [DISPLAY] такие же, что и в под-меню [DISPLAY] главного меню [TAPE RECORDING MENU].

7) [LCD/EVF]

Настройка яркости и уровня цвета

[LCD/EVF SET]

Настройка ЖКД и видоискателя -125-

[EVF ON/AUTO]

Пользование видоискателем -125-

8) [INITIAL]

Под-меню начальной настройки

[BLANK SEARCH]

Поиск пустого кадра -132-

[REMOTE]

Режим дистанционного управления -120-

[BEEP SOUND]

Звуковой сигнал -162-

■ [CARD RECORDING MENU] (только NV-GS15)

Режим записи на карту

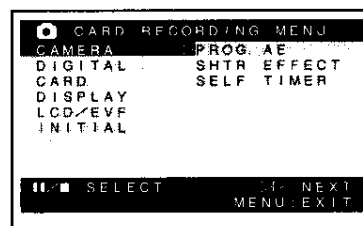

1) [CAMERA]

Под-меню настроек камеры

[PROG.AE]

Режим автоэкспозиции -138-

[SHTR EFFECT]

Эффект затвора -162-

• Можно добавить звук типа срабатывания затвора.

[SELF TIMER]

Запись с автоматическим таймером -135-

2) [DIGITAL]

Под-меню цифровых настроек

[TITLE IN]

Добавление титра -151-

3) [CARD]

Под-меню настроек карты

[PICT QUALITY]

Качество кадра -133-

[CREATE TITLE]

Создание титра -150-

[BURST MODE]

Непрерывный фотоснимок -133-

4) [DISPLAY]

Под-меню настройки дисплея

[DISPLAY]

Режим дисплея -160-

[DATE/TIME]

Индикатор даты/времени -160-

5) [LCD/EVF]

Настройка яркости и уровня цвета

• Все элементы в под-меню [LCD/EVF] такие же, что и в под-меню [LCD/EVF] из меню [TAPE RECORDING MENU].

6) [INITIAL]

Под-меню начальной настройки

[AV JACK]

Разъем AV -173-

[REMOTE]

Режим дистанционного управления -120-

[BEEP SOUND]

Звуковой сигнал -162-

[CLOCK SET]

Установка даты и времени -129-

[INITIAL SET]

Режим начальной настройки -160-

[PICTURE PLAYBACK MENU] (только NV-GS15)

Режим воспроизведения снимка

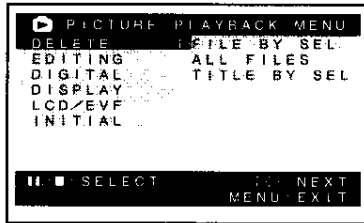

1) [DELETE]

Под-меню удаления файла

[FILE BY SEL]

Выбор и удаление файла -152-

[ALL FILES]

Удаление всех файлов -153-

[TITLE BY SEL]

Выбор и удаление титра -152-

2) [EDITING]

Под-меню редактирования файла

[FILE LOCK]

Установка защиты -152-

[DPOF SET]

Настройка DPOF -151-

[CARD FORMAT]

Форматирование карты -153-

3) [DIGITAL]

Под-меню цифровой настройки воспроизведения

[TITLE IN]

Добавление титра -151-

4) [DISPLAY]

Под-меню настройки дисплея

- Все элементы в под-меню [DISPLAY] такие же, что и в под-меню [DISPLAY] из меню [TAPE RECORDING MENU].

5) [LCD/EVF]

Настройка яркости и уровня цвета

[LCD/EVF SET]

Настройка ЖКД и видоискателя -125-

[EVF ON/AUTO]

Пользование видоискателем -125-

6) [INITIAL]

Под-меню начальной настройки

[AV JACK]

Разъем AV -173-

[REMOTE]

Режим дистанционного управления -120-

Задание даты и времени

Поскольку внутренние часы видеокамеры слегка неточны, не забывать проверять время до начала записи.

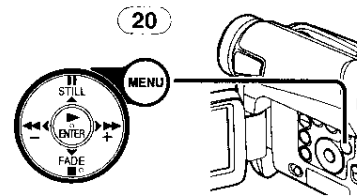

1 Задать [INITIAL] >> [CLOCK SET] >> [YES].

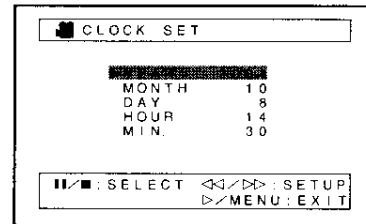

2 Нажать кнопку [II/III] для выбора [YEAR], [MONTH], [DAY], [HOUR] или [MIN.], а затем нажать [◀/▶] для установки на необходимое значение.

- Год показан в порядке, приведенном ниже.

2000, 2001, ..., 2089, 2000, ...

3 Нажать кнопку [MENU] (20) для завершения задания даты и времени.

- Работа часов начинается с [00] секунд.
- Если заряд встроенного аккумулятора заканчивается, то [⊗] индикатор мигает. В этом случае зарядить встроенный аккумулятор.
- Для часов применяется 24-часовая система.

Перезарядка внутреннего литиевого аккумулятора

Внутренний литиевый аккумулятор поддерживает работу часов. Если [⊗] индикатор мигает литиевый аккумулятор почти разряжен.



- 1 Подсоединить к отключенной видеокамере сетевой адаптер пер.т., а затем подсоединить его к сетевой розетке пер.тока.

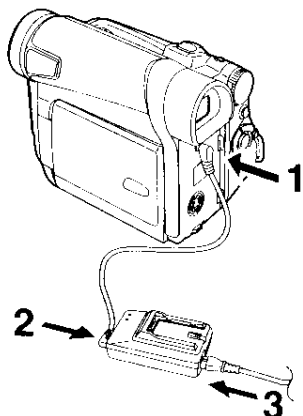

- После 4 часовой подзарядки встроенный литиевый аккумулятор может подпитывать часы примерно 3 месяца.

Режим LP

Нужную скорость записи выбирают с помощью [REC SPEED] в под-меню [RECORDING].

Если выбран режим LP, время записи увеличивается в 1,5 раза по сравнению с режимом SP.

Хотя качество изображения не снижается при записи в режиме LP, на воспроизводимом изображении могут появиться мозаичные помехи или могут появиться ограничения в некоторых стандартных функциях.

- Запись, сделанная в режиме LP, не вполне совместима с другой аппаратурой.
- Дублирование звука невозможно в режиме LP. (-154-)

Режим звукозаписи

Качество звука при звукозаписи выбирают функцией [AUDIO REC] в под-меню [RECORDING].

Высококачественная звукозапись возможна в режиме "16 бит 48 кГц 2 дорожки". В режиме "12 бит 32 кГц 4 дорожки" можно записать оригинальный звук на 2 дорожках в стерео, а другие 2 дорожки использовать для дублирования звука.

Режим записи

Относительно записи

При записи изображений на ленту, установить диск рабочего режима на режим записи на ленту [].

При записи стоп-кадров на карту, установить диск рабочего режима на режим записи на карту [] (только NV-GS15).

При записи с переключателем [AUTO/MANUAL/FOCUS] (21) заданным на [AUTO], видеокамера автоматически настраивает фокус и баланс белого. В некоторых случаях их нельзя настроить автоматически и нужно это сделать вручную. (-139-, -141-)

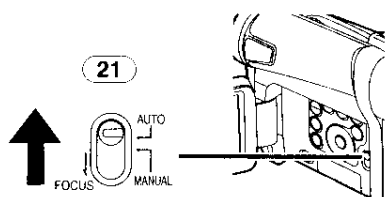

- Перед тем, как включить питание, снять крышку объектива. Если крышка объектива остается надетой при включении питания, то автоматическая настройка баланса белого (-139-) может плохо работать.
- Если режим паузы в записи длится более 6 минут, питание автоматически отключается для защиты ленты и сбережения энергии. (Если используется адаптер перем. тока, питание отключается только при вставленной ленте в режиме записи на ленту.) Если вставлена лента в режиме записи на ленту и если режим паузы в записи длится более 6 минут, питание автоматически отключается. Для возобновления записи из этого состояния, нужно отключить и снова включить питание.
- Когда видеокамера подсоединена к персональному компьютеру при помощи кабеля USB, режим ожидания не доступен.

Запись собственного изображения

Если открыть монитор ЖКД и повернуть его вперед (на сторону объектива), то можно сделать снимок объекта перед монитором видеокамеры в ходе съемки.

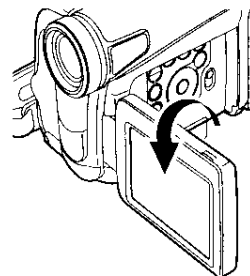

- Когда монитор ЖКД открыт, видоискатель автоматически отключается. Однако, когда монитор ЖКД повернут вперед, то изображение показывается также в видоискателе.
- Если нужно представить изображение на мониторе ЖКД зеркально, то следует задать [SELF REC] в под-меню [LCD/EVF] на [MIRROR]. Изображения записываются, как обычно, и правая и левая сторона не меняются местами.

Запись на ленту

- 1 Установить выключатель [OFF/ON] (43) на [ON].
 - Загорается [POWER] (40) лампочка.

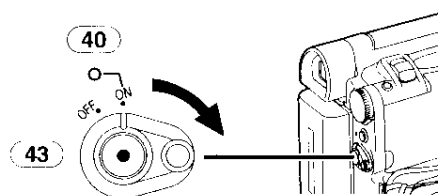

- 2 Установить диск рабочего режима (39) на режим записи на ленту.

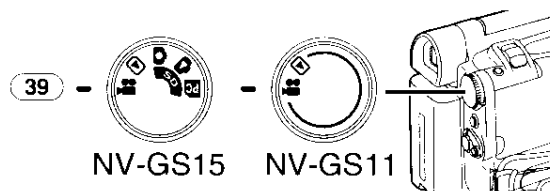

- 3 Нажать кнопку пуска/останова записи (42).

- Запись запускается.
- После появления надписи [RECORD] она меняется на [REC].

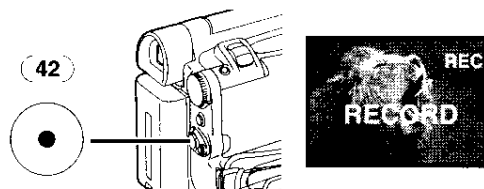

4 Нажать снова кнопку пуска/останова записи (42) для паузы в записи.

- Появляется индикатор [PAUSE].



Запись "Режим одновременной записи подвижного/неподвижного кадров" (только NV-GS15)

- Даже если диск рабочего режима установлен на режим записи на ленту и идет запись на ленту, можно также записать стоп-кадр на карту нажатием кнопки [PHOTO SHOT].

■ Проверка записи

Нажимая кратко кнопку [G] (6) в режиме паузы в записи, можно воспроизвести последние несколько секунд записанного эпизода.

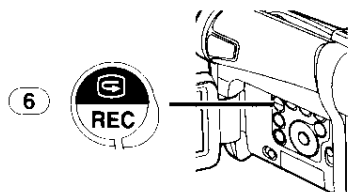

- Появляется индикатор [CHK]. После проверки видеочамера возобновляет режим паузы в записи.
- Прочие замечания по данному предмету см. -162-.

■ Поиск конца записи (Функция поиска пустого кадра)

Функция поиска пустого кадра помогает быстро найти конец записи на кассете.

- 1 Задать [TAPE RECORDING MENU] или [TAPE PLAYBACK MENU] >> [INITIAL] >> [BLANK SEARCH] >> [YES].

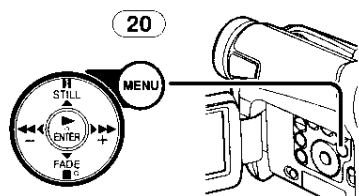

- Индикатор [BLANK] появляется при поиске пустого кадра.
- Примерно за 1 секунду до последней записанной сцены видеочамера переключается в режим паузы в записи или режим воспроизведения стоп-кадров.
- Если на кассете не осталось свободного места, то видеочамера останавливается в конце ленты.

Отмена поиска пустого кадра до его окончания

Нажать кнопку [■].

■ Цифровой стоп-кадр

При нажатии кнопки [STILL] (15) изображения становятся стоп-кадрами. При повторном нажатии этой кнопки режим цифрового стоп-кадра отменяется.

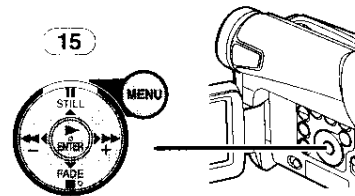

- Рекомендуется сначала нажать кнопку [STILL] в том месте, где нужно записать стоп-кадр, чтобы ввести режим цифрового стоп-кадра, а затем нажать кнопку [PHOTO SHOT].

■ Прогрессивный фотоснимок

Когда отображен индикатор [P] работает функция прогрессивного фотоснимка. При помощи этой функции можно записывать снимки в виде обрамленных стоп-кадров с более высоким качеством.

- В зависимости от используемой функции, прогрессивная функция может не работать. (-160-)

только NV-GS15:

- Для записи стоп-кадров более высокого качества, рекомендуется задать на режим записи на карту. (Для активации прогрессивной функции, независимо от используемой функции)
- Прогрессивная функция не работает, если запись одновременно ведется и на ленту и на карту.

Запись стоп-кадра на ленту (Фотоснимок) (только NV-GS11)

Стоп-кадры могут быть записаны с объектива видеочамеры.

- 1 Нажать кнопку [PHOTO SHOT] (36) в режиме паузы в записи.

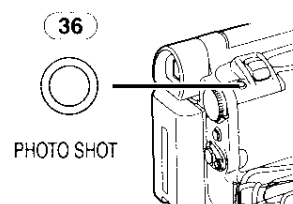

- Видеочамера записывает стоп-кадры в течении около 7 секунд и затем переключается обратно в режим паузы в записи.

- Если вы установите [SHTR EFFECT] в под-меню [CAMERA] на [ON], вы можете добавить изображение и звук похожий на отпускание затвора.

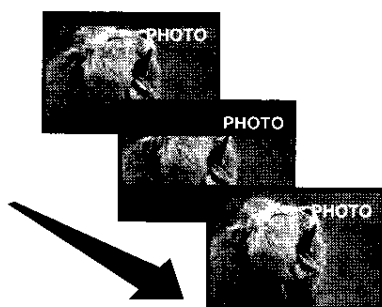

- При записи фотоснимков качество изображения несколько снижается.

■ Непрерывный фотоснимок

Если удерживать нажатой кнопку [SHTR EFFECT], когда [CAMERA] в под-меню [PHOTO SHOT] задано на [ON], то видеокамера будет непрерывно записывать стоп-кадры с интервалом в около 0,7 секунды, пока кнопка не будет отпущена.

- Экран мигает и одновременно записывается звук щелкающего затвора.

Запись стоп-кадра на карту (Фотоснимок) (только NV-GS15)

Стоп-кадры могут быть записаны на карту памяти с видеокамеры.

- 1 Установить диск рабочего режима (39) на режим записи на карту.

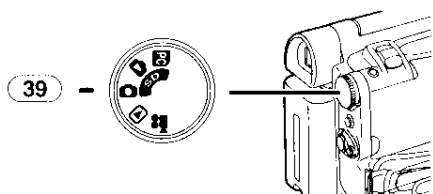

- 2 Нажать кнопку [PHOTO SHOT] (36).

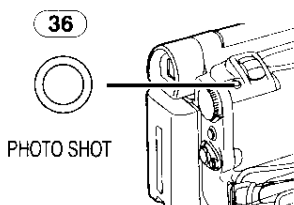

- Загорается красный индикатор [PICTURE].

Выбор качества изображений фотоснимков

- 1 Задать [CARD RECORDING MENU] >> [CARD] >> [PICT QUALITY] >> нужное качество изображения.

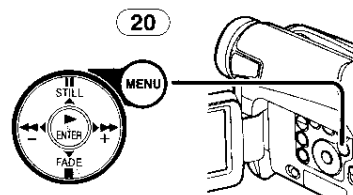

Максимальное количество изображений записываемых на поставленную карту (8МБ)

[FINE] (высокое качество изображения):

около 45 кадров

[NORMAL] (обычное качество изображения):

около 95 кадров

[ECONOMY] (низкое качество изображения):

около 190 кадров

- Приведенные выше цифры могут изменяться в зависимости от фотографируемого объекта.

Максимальное количество стоп-кадров, записываемых на карту памяти SD (факультативная)

PICTURE QUALITY	FINE	NORMAL	ECONOMY
16 МБ	100	200	400
32 МБ	220	440	880
64 МБ	440	880	1760
128 МБ	880	1760	3520
256 МБ	1760	3520	7040
512 МБ	3520	7040	14080

- Приведенные выше цифры могут изменяться в зависимости от фотографируемого объекта.

■ Непрерывный фотоснимок

Стоп-кадры могут быть записаны на карту через регулярные интервалы.

- 1 Задать [CARD RECORDING MENU] >> [CARD] >> [BURST MODE] >> [ON].

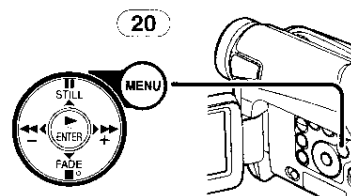

- Появляется индикатор [BURST].



2 Нажать кнопку [PHOTO SHOT] (36).

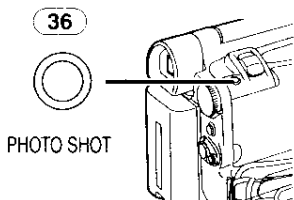

- Если было выбрано [ON], стоп-кадры могут быть записаны через интервалы приблизительно в 0,5 секунды пока не будет отпущена кнопка [PHOTO SHOT] или же будут записаны 10 кадров.

- Прочие замечания по данному предмету см. -162-.

Запись со встроенным видео светом LED Video light

Для придания яркости натуральным цветам сюжета. Режим усиления работает со встроенным видео светом LED Video light для усиления яркости света.

1 Нажать кнопку [LIGHT] (13). ①

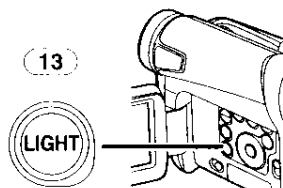

- Загорится встроенный видео свет LED Video light и активируется режим усиления.
- Режим усиления будет ярче, чем когда включен только видео свет LED Video light, однако могут появиться побочные изображения.

2 Нажать кнопку [LIGHT] (13). ②

- Режим усиления отключится.
- Для удаления побочных изображений, используйте этот режим.

3 Нажать кнопку [LIGHT] (13). ③

- Видео свет LED Video light выключится.

- Нажимая снова кнопку [LIGHT] произойдет возврат к ①.

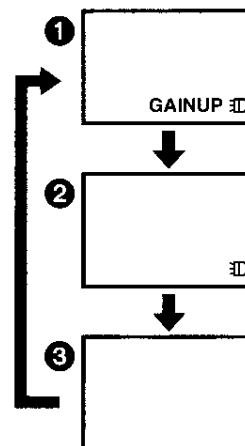

- Прочие замечания по данному предмету см. -162-.

Быстрый старт

При нажатии кнопки [QUICK START] (41), видеокамера будет готова к записи приблизительно через 1,3 секунды после включения видеокамеры.

1 Нажать кнопку [QUICK START] (41).

- Загорается лампочка быстрого начала записи (41).

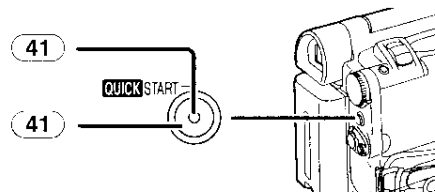

2 Установить выключатель [OFF/ON] (43) на [OFF].

- Лампочка быстрого начала записи остается гореть.

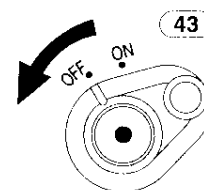

3 Установить выключатель [OFF/ON] (43) на [ON].

- Видеокамера будет готова к записи приблизительно через 1,3 секунды.

Для аннулирования быстрого старта

Держать нажатой кнопку [QUICK START] в течении около 2 секунд и убедиться, что лампочка быстрого начала записи не горит.

- Прочие замечания по данному предмету см. -163-.

Запись с автоматическим таймером

Если вы настроите автоматический таймер, запись начинается автоматически по истечении 10 секунд.

- 1 Задать [TAPE RECORDING MENU] или [CARD RECORDING MENU] (только NV-GS15) >> [CAMERA] >> [SELF TIMER] >> [ON].

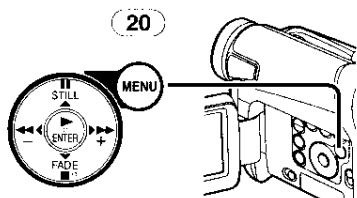

- Появляется индикатор [☀].

- 2 Нажать кнопку [PHOTO SHOT] 36.

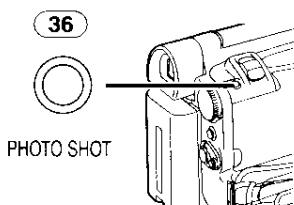

- Замигает индикатор [☀] и запись начнется после 10 секунд.
- Вы можете также использовать функцию Непрерывного Фотоснимка (только NV-GS15). (-133-)
- Прочие замечания по данному предмету см. -163-.

Функции наезда/отъезда

Придает особый эффект записи, ведя ее крупным или дальним планом.

- 1 Для съемки дальним планом (отъезд):
Перевести рычажок трансфокатора [W/T] 37 на [W].
Для крупного плана (наезд):
Перевести рычажок трансфокатора [W/T] на [T].

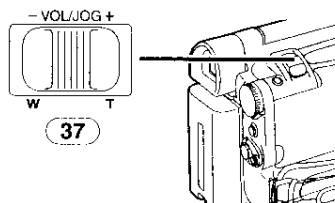

- На несколько секунд появляется индикатор увеличения.

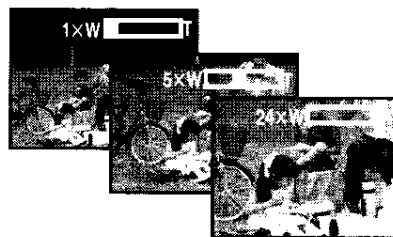

Выполнение снимков мелких объектов крупным планом (Функция макросъемки)

При увеличении 1×, видеокамера может сфокусироваться на объекте, находящемся на расстоянии примерно 20 мм от линзы. Этим способом можно снимать мелкие объекты типа насекомых.

Применение функции направленного микрофона

Одновременно с работой увеличения изменяются угол направленности микрофона и чувствительность для записи звуков.

- Задать [TAPE RECORDING MENU] >> [RECORDING] >> [ZOOM MIC] >> [ON]. (Появляется индикатор [Z.MIC].)



- Прочие замечания по данному предмету см. -163-.

Функция цифрового увеличения

Эта функция удобна, если нужно записать крупным планом снимки объекта, расположенного вне нормального диапазона увеличения с увеличением от 1× до 24×. Функцией цифрового увеличения можно выбрать увеличение с 60× до 800×.

- 1 Задать [TAPE RECORDING MENU] >> [CAMERA] >> [D.ZOOM] >> [60×] или [800×].

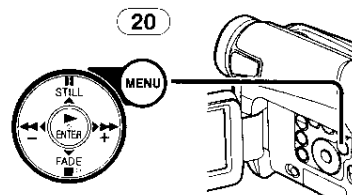

- 60×: Цифровое увеличение до 60×
- 800×: Цифровое увеличение до 800×

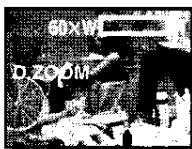

2 Для наезда или отъезда перевести рычажок трансфокатора [W/T] (37) на [W] или на [T].

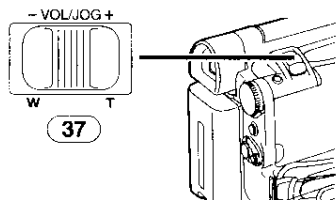

Остановка функции цифрового увеличения

Задать [TAPE RECORDING MENU] >> [CAMERA] >> [D.ZOOM] >> [OFF].

- Прочие замечания по данному предмету см. -163-.

Функция стабилизации изображения

Если видеокамера встряхивается при записи, то можно скорректировать трясение камеры в изображении.

- Если же видеокамера встряхивается слишком сильно, то изображения не могут быть стабилизированны.

1 Задать [TAPE RECORDING MENU] >> [CAMERA] >> [SIS] >> [ON].

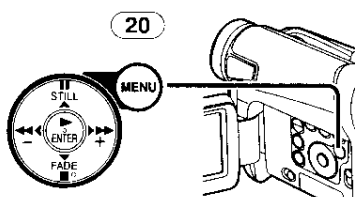

- Появляется индикатор [(i)].



2 Нажать кнопку пуска/останова записи (42) или кнопку [PHOTO SHOT] (36) для запуска записи.

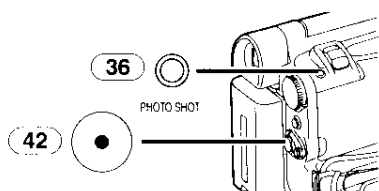

Отмена функции стабилизации изображения

Задать [TAPE RECORDING MENU] >> [CAMERA] >> [SIS] >> [OFF].

- Прочие замечания по данному предмету см. -163-.

Функции съемки "из затемнения"/"в затемнение"

Съемка "из затемнения"

Съемка "из затемнения" плавно выносит изображение и звук из затемнения в начале эпизода.

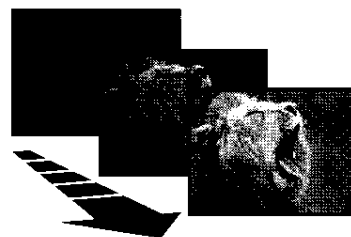

1 Держать нажатой кнопку [FADE] (18) в режиме паузы при записи.

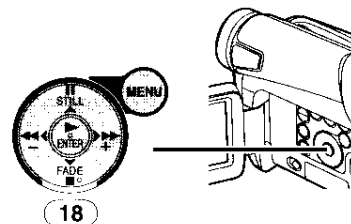

- Изображение постепенно пропадает.
- 2 Когда изображение полностью исчезло, нажать кнопку пуска/останова записи (42) и начать запись.

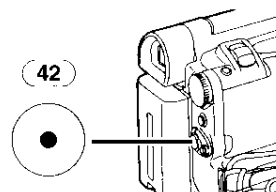

3 Отпустить кнопку [FADE] (18) примерно через 3 секунды после начала записи.

- Изображение медленно появляется.

Съемка "в затемнение"

Во время съемки "в затемнение" изображение и звуки постепенно исчезают, оставляя в конце сцены черный экран.

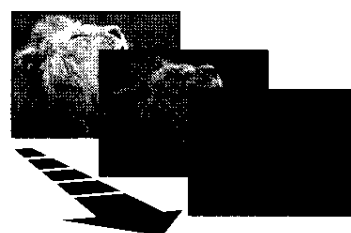

- 1 Держать нажатой кнопку [FADE] (18) при записи.

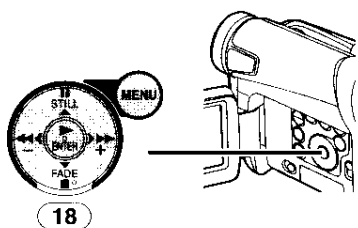

- Изображение постепенно пропадает.
- 2 Когда изображение полностью исчезло, нажать кнопку пуска/останова записи (42) для выключения записи.

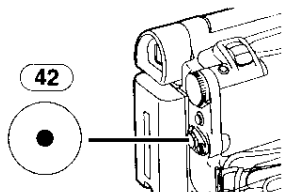

- 3 Отпустить кнопку [FADE] (18).

- Съемка “в затемнение” или “из затемнения” невозможна для стоп-кадра.

Функция компенсации контржурного света

Это предотвращает запись объекта, имеющего контржурный свет, слишком темным. (Контржурный свет это свет, который горит сзади записываемого объекта.)

- 1 Нажать кнопку [BACK LIGHT] (12).

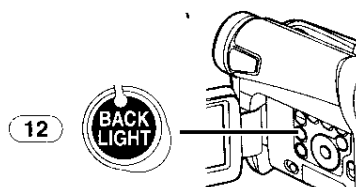

- Индикатор [] мигает и затем появляется на дисплее.
- Весь экран становится ярче.



Возобновление обычной записи

Нажать кнопку [BACK LIGHT].

- Прочие замечания по данному предмету см. -163-.

Функции ночного видения

Функция цветного ночного видения

Эта функция позволяет записывать ярко цветные изображения в темном месте.

- 1 Нажать кнопку [COLOUR NIGHT VIEW] (7).

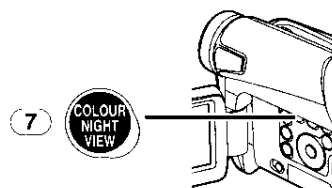

- Появляется индикатор [C.NIGHT VIEW].

Для аннулирования функций ночного видения

Нажать несколько раз кнопку [COLOUR NIGHT VIEW].

- Прочие замечания по данному предмету см. -164-.

Функция неконтрастного изображения

Это дает Вам возможность записывать цвет кожи в более мягких тонах. Для улучшения результатов, избегать цвета фона, сходного с цветом кожи объекта. Это может привести к неконтрастному фону и нехватке деталей.

- 1 Нажать кнопку [SOFT SKIN] (8).

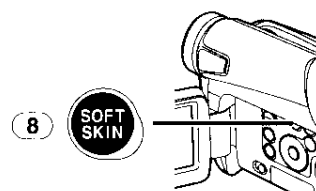

- Появляется индикатор [SOFT SKIN].



- Для достижения лучшего эффекта, мы рекомендуем сфотографировать портрет так, чтобы верхняя часть выше груди объекта могла быть обрамлена на экране.

Аннулирование функции неконтрастного изображения

Нажать кнопку [SOFT SKIN].

Функция снижения шума ветра

Эта функция снижает помехи ветра на микрофоне при записи.

1 Задать [TAPE RECORDING MENU] >> [RECORDING] >> [WIND CUT] >> [ON].

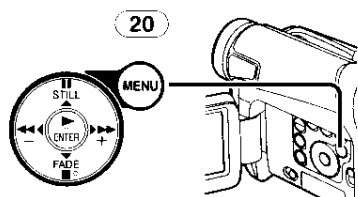

- Появляется индикатор [WIND CUT].



Для аннулирования функции снижения шума ветра

Задать [TAPE RECORDING MENU] >> [RECORDING] >> [WIND CUT] >> [OFF].

- Прочие замечания по данному предмету см. -164-.

Функция “кино”

Эта функция служит для записи в формате, как для кинотеатра.

1 Задать [TAPE RECORDING MENU] >> [RECORDING] >> [CINEMA] >> [ON].

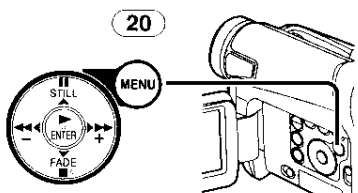

- Вверху и внизу экрана появляются черные полосы.



Отмена режима “кино”

Задать [TAPE RECORDING MENU] >> [RECORDING] >> [CINEMA] >> [OFF].

- Прочие замечания по данному предмету см. -164-.

Запись в особых ситуациях

(Программа AE)

Позволяет выбрать оптимальное автоматическое значение экспозиции для съемки в особых условиях.

1 Установить переключатель [AUTO/MANUAL/FOCUS] (21) на [MANUAL].

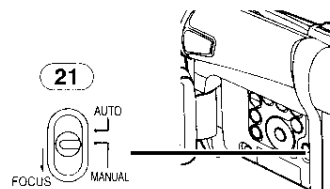

- Появляется индикатор [MNL].
- 2 Задать [TAPE RECORDING MENU] или [CARD RECORDING MENU] (только NV-GS15) >> [CAMERA] >> [PROG.AE] >> необходимый режим ([], [], [], [] или []).

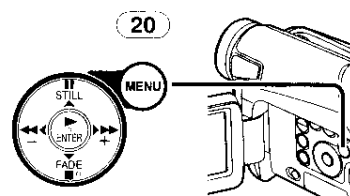

- Появляется индикатор выбранного режима.

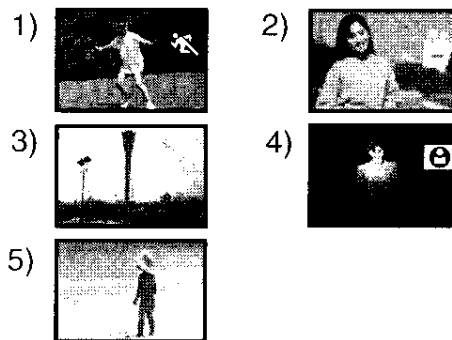

- 1) [] Режим “спорт”
 - Для записи сцен с быстрыми движениями, напр., занятий спортом.
- 2) [] Режим “портрет”
 - Для четкого выделения людей из фона.
- 3) [] Режим низкой освещенности
 - Для более яркой записи затемненной сцены.
- 4) [] Режим “прожектор”
 - Для записи объекта в свете прожектора на вечере, в театре и т.п.
- 5) [] Режим “пляж и снег”
 - Для записи в присутствии бликов, напр., на лыжне, на пляже и т.п.

Отмена функции программы AE

Задать [PROG.AE] в под-меню [CAMERA] на [OFF]. Или установить переключатель [AUTO/MANUAL/FOCUS] на [AUTO].

- Прочие замечания по данному предмету см. -164-.

Запись в естественных тонах

(Баланс белого)

В зависимости от сцены или освещенности, режим автоматической настройки белого может оказаться не в состоянии передать естественные цвета. В этом случае баланс белого можно настроить вручную.

Если включить питание с надетой на объектив крышкой, то могут наблюдаться сбои в работе автоматической настройки баланса белого. Включать видеокамеру только после снятия крышки с объектива.

- 1 Установить переключатель [AUTO/MANUAL/FOCUS] (21) на [MANUAL].

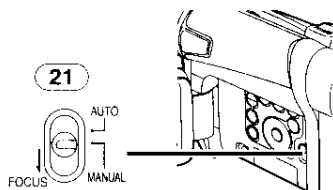

- Появляется индикатор [MNL].
- 2 Нажать кнопку [ENTER] (17).

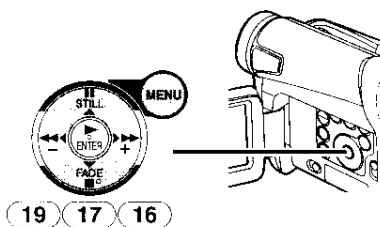

- Появляется индикатор [AWB].
- 3 Нажать кнопку [▶▶] (16) или кнопку [◀◀] (19) для выбора необходимого режима баланса белого.

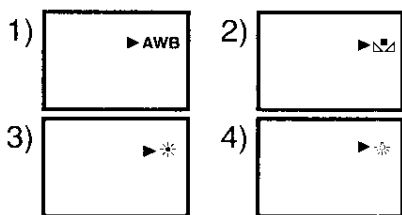

- 1) Автоматическая настройка баланса белого [AWB]
- 2) Настройка баланса белого, которая была ранее задана вручную [MNL]
- 3) Режим наружной съемки [*]
- 4) Режим съемки в помещении (запись под лампой накаливания) [MNL]

Возврат к автоматической настройке

Нажимать кнопку [▶▶] (16) или кнопку [◀◀] (19) пока не появится индикатор [AWB]. Или установить переключатель [AUTO/MANUAL/FOCUS] на [AUTO].

Ручная настройка баланса белого

Настройка баланса белого распознает цвет освещения и выполняет настройку так, чтобы белый цвет стал чисто белым. Видеокамера определяет оттенок света, поступающего на нее через объектив и датчик баланса белого, анализирует условия записи и выбирает задание ближайшего оттенка. Эта функция называется автоматической настройкой баланса белого.

Если освещение выходит за пределы рабочего диапазона автонастройки баланса белого, то пользоваться режимом ручной настройки баланса белого.

- 1 Установить переключатель [AUTO/MANUAL/FOCUS] (21) на [MANUAL].

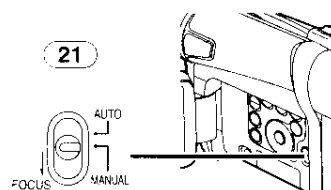

- Появляется индикатор [MNL].
- 2 Навести видеокамеру на полноэкранный белый объект.
 - 3 Нажать кнопку [ENTER] (17).

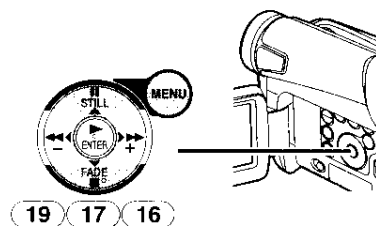

- Появляется индикатор [AWB].
- 4 Нажимать кнопку [▶▶] (16) или кнопку [◀◀] (19) пока не появится индикация [MNL].



- 5 Держать нажатой кнопку [ENTER] (17) до тех пор, пока индикатор [MNL] не перестанет мигать.

Возврат к автоматической настройке

Нажимать кнопку [▶▶] (16) или кнопку [◀◀] (19) до тех пор, пока не появится индикатор [AWB]. Или установить переключатель [AUTO/MANUAL/FOCUS] на [AUTO].

■ Датчик изменения баланса белого

Датчик баланса белого (31) определяет характер источника света при записи.

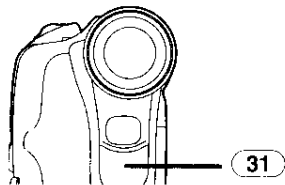

- Не закрывайте датчик баланса белого рукой в процессе записи, иначе он не сможет нормально работать.

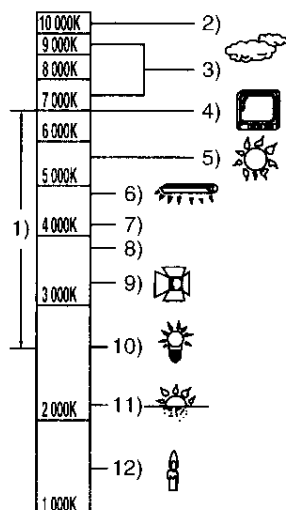

За пределами рабочего диапазона автонастройки баланса белого изображение становится красноватым или синеватым. Даже в пределах рабочего диапазона автонастройки баланса белого могут наблюдаться сбои в автонастройке баланса белого, если имеется более одного источника света. В этом случае настроить баланс белого.

- 1) Фактический диапазон автоматической регулировки баланса белого этой видеокамеры
- 2) Голубое небо
- 3) Облачное небо (дождь)
- 4) Экран ТВ
- 5) Солнечный свет
- 6) Белая люминесцентная лампа
- 7) 2 часа после восхода или до заката солнца
- 8) 1 час после восхода или до заката солнца
- 9) Галогеновая лампочка
- 10) Лампочка накаливания
- 11) Восход или закат солнца
- 12) Свечное освещение

- Прочие замечания по данному предмету см. -165-.

Ручная настройка скорости затвора

Удобно для записи быстро движущихся предметов.

- 1 Установить переключатель [AUTO/MANUAL/FOCUS] (21) на [MANUAL].

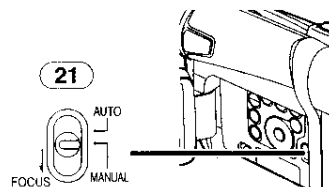

- Появляется индикатор [MNL].

- 2 Нажимать кнопку [ENTER] (17) до тех пор, пока не появится индикатор скорости затвора.

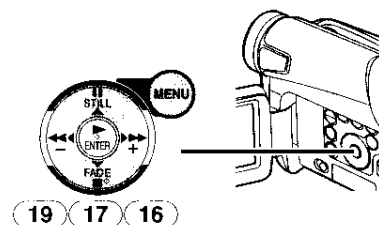

- 3 Нажать кнопку [▶▶] (16) или кнопку [◀◀] (19) для настройки скорости затвора.

Диапазон настройки скорости затвора

1/50–1/8000 с в режиме записи на ленту
1/50–1/500 с в режиме записи на карту (только NV-GS15)

Стандартная скорость затвора 1/50 с. Изменение значения в сторону [1/8000] повышает скорость затвора.

Возврат к автоматической настройке

Установить переключатель [AUTO/MANUAL/FOCUS] на [AUTO].

- Прочие замечания по данному предмету см. -165-.

Ручная настройка диафрагмы

(Число F)

Пользоваться этой функцией, когда экран слишком яркий или слишком темный.

- 1 Установить переключатель [AUTO/MANUAL/FOCUS] (21) на [MANUAL].

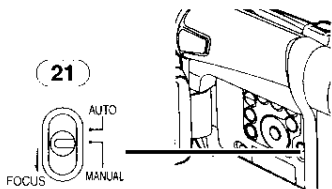

- Появляется индикатор [MNL].

- 2 Нажимать кнопку [ENTER] (17) пока не появится индикатор диафрагмы.

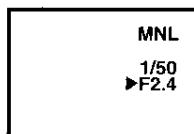
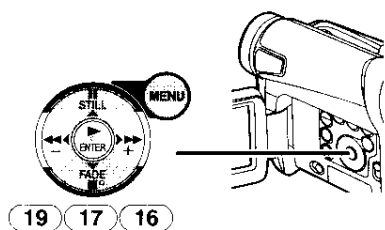

- 3 Нажать кнопку [▶▶] (16) или кнопку [◀◀] (19) для настройки диафрагмы.

Диапазон настройки диафрагмы

CLOSE (Закрыто), F16, ..., F2.0,

OP (Открыто) +0dB, ..., OP+18dB

При изменении значения в сторону [CLOSE] изображение становится темнее.

При выборе значения, близкого к [OP+18dB], изображение становится ярче.

Значение с размерностью +dB показывает степень усиления. Если это значение слишком большое, то качество изображения ухудшается.

Возврат к автоматической настройке

Установить переключатель [AUTO/MANUAL/FOCUS] на [AUTO].

- Прочие замечания по данному предмету см. -165-.

Ручная настройка фокуса

Фокус можно настроить вручную для записи в условиях, когда автофокус работает не слишком хорошо.

- 1 Задать переключатель [AUTO/MANUAL/FOCUS] (21) на [MANUAL].

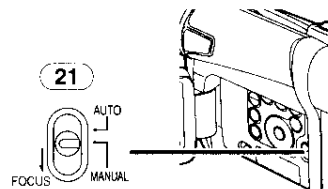

- Появляется индикатор [MNL].

- 2 Сдвинуть выключатель [AUTO/MANUAL/FOCUS] (21) на [FOCUS].

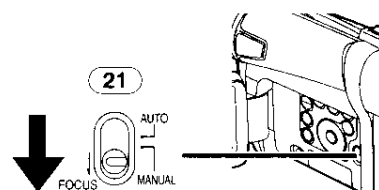

- Появляется индикатор [▶MF] (режим ручного фокуса).



- 3 Нажать кнопку [▶▶] (16) или кнопку [◀◀] (19) для настройки фокуса.

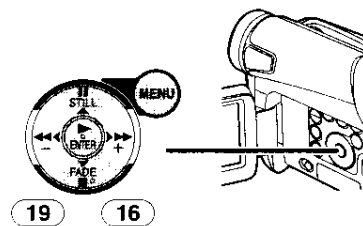

- Если держать нажатой кнопку [▶▶] или кнопку [◀◀], скорость настройки увеличивается.

Возврат к автоматической настройке

Задать переключатель [AUTO/MANUAL/FOCUS] на [AUTO] или [FOCUS].

Функции цифрового эффекта

Данная видеокамера оснащена функциями цифровых эффектов, которые добавляют специальные эффекты к сценам.

Цифровые эффекты 1 [EFFECT1]

1) MULTI



2) P-IN-P



3) WIPE



4) MIX



5) STROBE



6) TRAIL



7) MOSAIC



8) MIRROR



9) STRETCH



10) SLIM



- 1) Режим Мульти [MULTI]
- 2) Режим кадр в кадре [P-IN-P]
- 3) Режим вытеснения шторкой [WIPE]
- 4) Режим микширования [MIX]
- 5) Режим стробирования [STROBE]
 - Записывает изображение со стробоскопическим эффектом.
- 6) Режим эффекта трассировки [TRAIL]
 - Записывает изображение с эффектом трассировки.
- 7) Режим мозаики [MOSAIC]
 - Позволяет получить изображение с мозаичным эффектом.
- 8) Режим зеркала [MIRROR]
 - Правая половина изображения становится зеркальным отражением левой половины.
- 9) Режим растяжения [STRETCH]
 - Изображение растягивается горизонтально.
- 10) Режим утоньшения [SLIM]
 - Изображение растягивается вертикально.

Цифровые эффекты 2 [EFFECT2]

11) NEGA



12) SEPIA



13) B/W



14) SOLARI



- 11) Режим негатива [NEGA]
 - Цвета записанного изображения меняются на противоположные, как в негативе.
- 12) Режим сепии [SEPIA]
 - Записывает кадр с коричневатым оттенком, похожим на окраску старых снимков.
- 13) Черно-белый режим [B/W]
 - Записывает изображение в черно-белом цвете.
- 14) Режим соляризации [SOLARI]
 - Записывается изображение с эффектом живописи.

Выбор нужного цифрового эффекта

Настроить [TAPE RECORDING MENU] >> [DIGITAL] >> [EFFECT1] или [EFFECT2] >> требуемый цифровой эффект.

Отмена цифрового эффекта

Задать [TAPE RECORDING MENU] >> [DIGITAL] >> [EFFECT1] или [EFFECT2] >> [OFF].

● Если видеокамеру отключают, настройки [EFFECT2] отменяются.

● Прочие замечания по данному предмету см. -165-.

■ Режим мульти-кадра

Режим стробирования мульти-кадра:

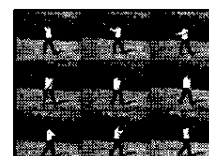

Можно снять и записать 9 последовательных малых стоп-кадров.

Ручной режим мульти-кадра:



Можно вручную снять и записать 9 малых стоп-кадров.

1 Задать [TAPE RECORDING MENU] >> [DIGITAL] >> [EFFECT1] >> [MULTI].

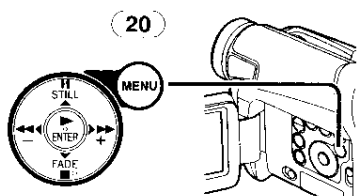

2 Задать [TAPE RECORDING MENU] >> [DIGITAL] >> [MULTI MODE] >> [STROBE] или [MANUAL].

3 Нажать кнопку [MULTI] (10).

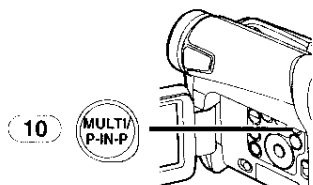

- Если выбрано [MANUAL], нажимать кнопку [MULTI] при каждой снимаемой сцене.

Стирание всех набранных мульти-кадров

Пока выдано изображение 9 мульти-кадров, нажать кнопку [MULTI].

- Если выбрано [MANUAL], нажать кнопку [MULTI] после того, как показаны 9 кадров.

Для показа мульти-кадров опять.

Нажимать кнопку [MULTI] в течение 1 секунды или дольше.

Для стирания мульти-кадров по одному (Когда кадры выполнены в [MANUAL])

Если нажимать кнопку [MULTI] в течение 1 секунды или дольше при показе стоп-кадров, то кадры, выполненные последними, будут непрерывно стираться.

- После того, как стоп-кадры стерты по одному, их нельзя показать опять.
- Прочие замечания по данному предмету см. -165-.

Режим кадр в кадре

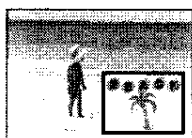

Внутри экрана можно получить изображение малого экрана (стоп-кадр).

1 Задать [TAPE RECORDING MENU] >> [DIGITAL] >> [EFFECT1] >> [P-IN-P].

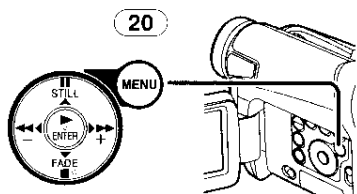

2 Навести видеокамеру на сцену, которую хочется снять, и нажать кнопку [P-IN-P] (10) для вставки малого стоп-кадра.

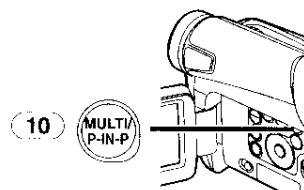

- В обычном кадре появляется малый стоп-кадр.
- Если нажать снова кнопку [P-IN-P], малый стоп-кадр будет убран.

- Прочие замечания по данному предмету см. -165-.

Режим вытеснения и режим микширования

Режим вытеснения:

Сток-кадр последней записанной сцены постепенно сменяется движущимся изображением новой сцены, как при закрытии занавеса.

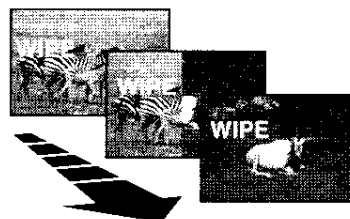

Режим микширования:

По мере постепенного проявления движущегося изображения новой сцены стоп-кадр последней записанной сцены медленно исчезает.

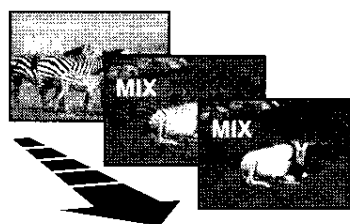

- 1 Задать [TAPE RECORDING MENU] >> [DIGITAL] >> [EFFECT1] >> [WIPE] или [MIX].**

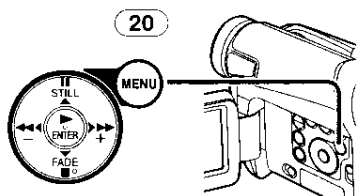

- Появляется индикатор [WIPE] или [MIX].

- 2 Нажать кнопку пуска/останова записи (42) для запуска записи.**

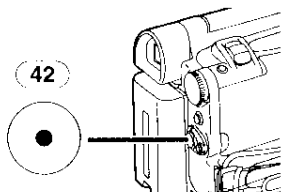

- 3 Нажать кнопку пуска/останова записи (42) для паузы в записи.**

- Последний эпизод записан в память. Индикатор [WIPE] или [MIX] изменяется на **[WIPE]** или **[MIX]**.

- 4 Нажать кнопку пуска/останова записи (42) для возобновления записи.**

- Последний кадр предыдущей сцены медленно сменяется новой сценой.

- Прочие замечания по данному предмету см.

-165-

Режим воспроизведения

Воспроизведение ленты

Записанную сцену можно воспроизвести сразу же после записи.

1 Установить выключатель [OFF/ON] (43) на [ON].

- Загорается [POWER] (40) лампочка.

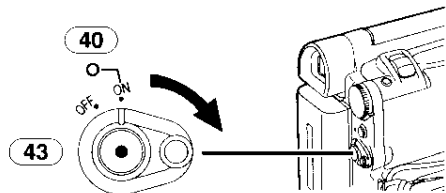

2 Установить диск рабочего режима (39) на режим воспроизведения ленты.

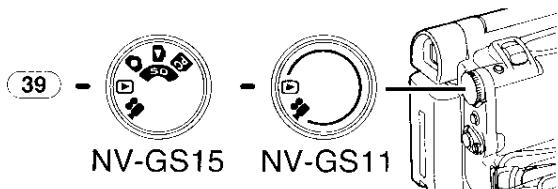

3 Нажать кнопку [◀◀] (19) для перемотки пленки.

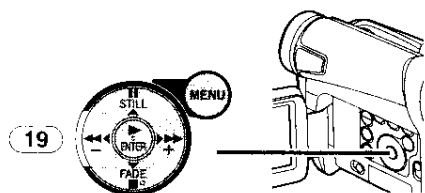

- Перемотать ленту до места, с которого нужно начать воспроизведение.
- Когда лента доходит до начала, перемотка автоматически останавливается.

4 Нажать кнопку [▶] (17) для запуска воспроизведения.

- Появляется индикатор [▶].

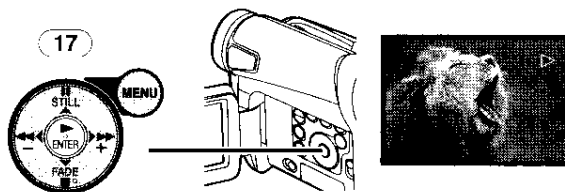

- Если воспроизводится кассета с записанными сигналами защиты авторских прав, то изображение на экране искажается в виде мозаики.

Останов воспроизведения

Нажать кнопку [■] (18).

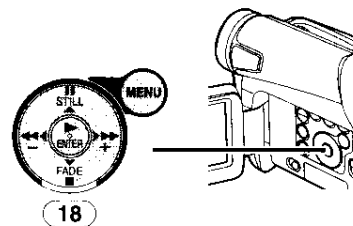

Настройка громкости звука

Для настройки громкости, нажать рычажок [W/T] (37) для отображения индикатора [VOLUME]. Перевести рычажок [W/T] в сторону [T] для увеличения громкости или перевести рычажок [W/T] в сторону кнопки [W] для уменьшения громкости. Индикатор [VOLUME] пропадет через по окончании настройки.

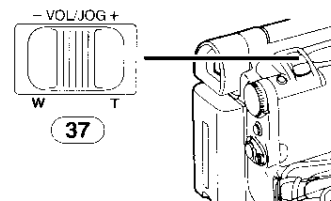

Для настройки громкости дистанционным пультом нажать кнопку [T] или [W] для появления индикатора [VOLUME]. Нажать кнопку [T] для повышения громкости или нажать кнопку [W] для уменьшения громкости. Индикатор [VOLUME] пропадет через по окончании настройки.

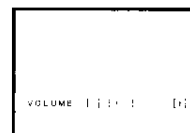

- Громкость звука нельзя настраивать дистанционным пультом в режиме увеличения при воспроизведении. (-148-)
- Прочие замечания по данному предмету см. -165-.

Поиск воспроизводимой сцены

Воспроизведение вперед/назад

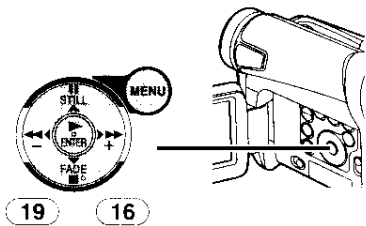

Если нажать кнопку [▶▶] (16) или кнопку [◀◀] (19) при воспроизведении, то произойдет возврат к воспроизведению вперед (A) или назад (B).

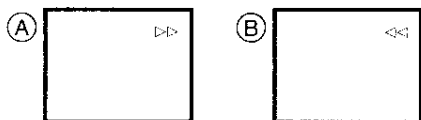

- Если кнопку держать нажатой, происходит возврат к воспроизведению вперед или назад, пока она не будет отпущена.

Функция регулирования скорости поиска

Скорость воспроизведения вперед или назад можно изменять.

1 При воспроизведении нажать кнопку [▶] (17).

- Появляется индикатор [1x▶].

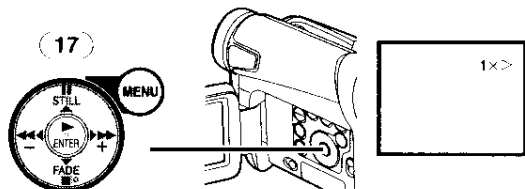

2 Перевести рычажок [W/T] (37) для выбора нужной скорости.

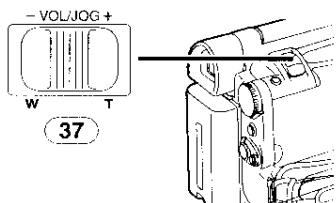

Для функции регулирования скорости поиска имеются следующие 6 скоростей воспроизведения в прямом и обратном направлениях:

1/5x (медленное воспроизведение только в режиме SP), 1/3x (медленное воспроизведение только в режиме LP), 1x, 2x, 5x, 10x и 20x.

- Эта функция может быть выполнена при нажатии [VAR. SEARCH] и кнопок курсора ([▲, ▼]) на пульте дистанционного управления. (-119-)

Возврат к обычному воспроизведению

Нажать кнопку [▶] (17).

- Во время воспроизведения вперед или назад на быстро движущихся объектах могут появиться мозаичные помехи.
- Во время поиска звук отключен.

Замедленное воспроизведение

Данная видеочкамера может воспроизводить изображение на низкой скорости.

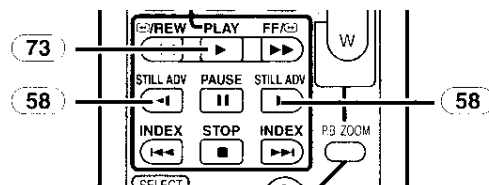

- 1 Нажать кнопку [▶] (73).
- 2 Нажать кнопку [◀] или кнопку [▶] (58) на дистанционном пульте.

- Появляется индикатор [▶] или [◀▶].



- При нажатии кнопки [◀] замедленное воспроизведение идет в обратном направлении, а при нажатии кнопки [▶] оно запускается в прямом направлении.

Сцены, записанные в режиме SP, воспроизводятся примерно на 1/5 обычной скорости.

Сцены, записанные в режиме LP, воспроизводятся примерно на 1/3 обычной скорости.

Возврат к обычному воспроизведению

Нажать кнопку [▶] (73).

- Если видеочкамеру оставить в режиме медленного воспроизведения более 12 минут, то видеочкамера переключается в режим останова для защиты видеоголовок от чрезмерного износа.

Воспроизведение стоп-кадра/покадровое воспроизведение

Данная видеочкамера может воспроизводить стоп-кадры и выполнять покадровое воспроизведение.

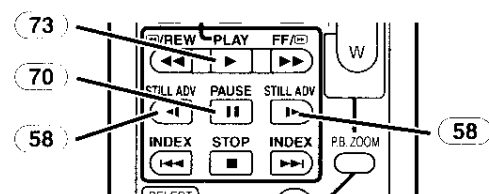

- 1 Нажать кнопку [▶] (73).

2 Нажать кнопку [II] (70).

- Воспроизводимое изображение останавливается в режиме стоп-кадра.

3 Нажать кнопку [◀] или кнопку [▶] (58) на дистанционном пульте.

- При каждом нажатии кнопки [◀] стоп-кадры прокручиваются в обратном направлении. При каждом нажатии кнопки [▶] стоп-кадры прокручиваются в прямом направлении. Если любую из этих кнопок держать нажатой, стоп-кадры непрерывно смещаются на 1 кадр за раз, пока кнопка не будет отпущена.

Возврат к обычному воспроизведению

Нажать кнопку [▶] (73).

■ Воспроизведение с рычажком трансфокатора

Если нажимать рычажок [W/T] (37) видеокамеры в режиме воспроизведения стоп-кадров, то стоп-кадры будут прокручиваться по одному за раз в прямом или обратном направлении. Если держать нажатым рычажок, стоп-кадры непрерывно двигаются вперед.

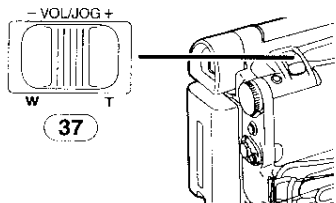

- Если видеокамеру оставить в режиме воспроизведения стоп-кадров более 6 минут, то видеокамера переключается в режим останова для защиты видеоголовок от чрезмерного износа.

Функции поиска индекса

Для облегчения поиска нужных сцен данная видеокамера автоматически записывает сигналы индекса при записи, как поясняется ниже.

Сигнал индекса фотоснимка NV-GS11:

Эти сигналы автоматически записываются при съемке стоп-кадров в режиме фотографии. (-132-) Сигналы индекса фотоснимка не записываются на стоп-кадрах, сделанных в режиме непрерывного фотоснимка.

NV-GS15:

Эти сигналы записываются автоматически, когда стоп-кадры с карты записываются на ленту.

Сигнал индекса сцены

Сигналы индекса сцены записываются автоматически, когда кассета вставлена и запись запущена.

- Если [SCENE INDEX] в под-меню [RECORDING] в главном меню [TAPE RECORDING MENU] задано на [2HOUR], то сигнал индекса записывается, когда запись возобновляется через 2 часа или позднее. Если же функция задана на [DAY], то сигнал индекса записывается, когда запись возобновляется после смены даты с момента последней записи. (При записи сигнала индекса индикатор [INDEX] мигает в течение нескольких секунд.)



- Если видеокамера переключается из режима воспроизведения ленты в режим записи на ленту или если дата и время заданы до начала записи, то сигнал индекса не записывается.

■ Поиск индекса фотоснимка

- 1 Задать [TAPE PLAYBACK MENU] >> [PLAYBACK] >> [SEARCH] >> [PHOTO].

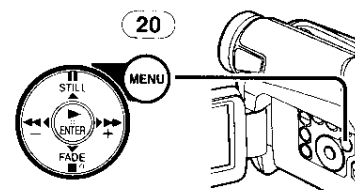

- 2 Нажать кнопку [▶▶] или кнопку [◀◀] (59) на дистанционном пульте.

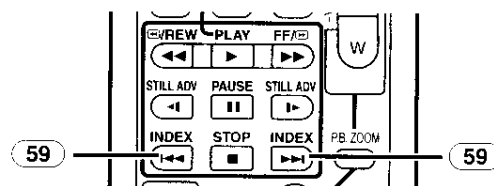

- При каждом нажатии соответствующей кнопки происходит поиск стоп-кадров, записанных в режиме фотоснимка.
- Звук воспроизводится в течение примерно 4 секунд.

■ Поиск индекса сцены

- 1 Задать [TAPE PLAYBACK MENU] >> [PLAYBACK] >> [SEARCH] >> [SCENE].
- 2 Нажать кнопку [▶▶] или кнопку [◀◀] (59) на дистанционном пульте.

- При разовом нажатии соответствующей кнопки появляется индикатор [S 1] и запускается поиск последующей сцены, помеченного сигналом индекса. При каждом нажатии кнопки после пуска поиска индекса сцены индикатор изменяется от [S 2] до [S 9] и выполняется поиск начала сцены, соответствующей выбранному номеру.

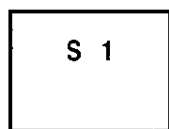

- Можно выбрать до 9 номеров сцен.

Непрерывный поиск индекса

Если кнопка [▶▶] или кнопка [◀◀] (59) нажата в течение 2 секунд или дольше, поиск может продолжаться с интервалами в несколько секунд. (Для отмены нажать кнопку [▶] (73) или кнопку [■] (71).)

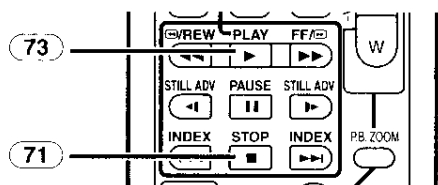

- Прочие замечания по данному предмету см. -166-.

Функция увеличения при воспроизведении

Часть изображения можно увеличить при воспроизведении в 10 раз.

- 1 При воспроизведении нажать кнопку [P.B. ZOOM] (75) на дистанционном пульте.

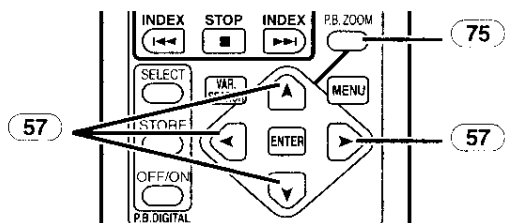

- Центральная часть изображения увеличивается примерно в 2 раза.



Изменение увеличения

- 2 Изменить увеличение, нажимая кнопку [W] или [T] (63) на дистанционном пульте.

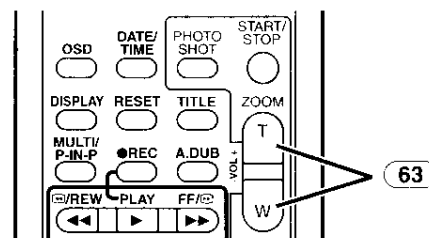

Изменение увеличенной области изображения

- 3 Нажмите кнопку направления (▲, ▼, ◀, ▶) (57) на дистанционном пульте, которая указывает в направлении участка, который вы желаете увеличить.

Отмена функции увеличения при воспроизведении

Нажать кнопку [P.B. ZOOM] (75) на дистанционном пульте.

- Прочие замечания по данному предмету см. -166-.

Функции цифровых эффектов при воспроизведении

При воспроизведении к записанному изображению можно добавить специальные цифровые эффекты. При этом получают те же эффекты, что и цифровые эффекты 1 и 2, применяемые при записи.

- 1 Нажать кнопку [▶] (73).

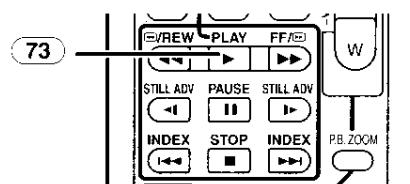

- 2 Нажать кнопку [SELECT] (60) дистанционного пульта для выбора нужного цифрового эффекта.

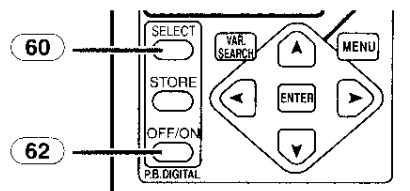

- При каждом нажатии кнопки [SELECT] выбор цифрового эффекта изменяется.
- Такая же настройка может быть выполнена с помощью под-меню [EFFECT SEL] в [TAPE PLAYBACK MENU].

Временная приостановка цифрового эффекта при воспроизведении

Нажать кнопку [OFF/ON] (62) для приостановки или повторного запуска цифрового эффекта. При временной паузе цифрового эффекта мигает индикатор выбранного эффекта.

Отмена цифрового эффекта

Нажать кнопку [SELECT] (60) на дистанционном пульте и убрать индикатор цифрового эффекта.

Режим вытеснения и режим микширования

1 Нажать кнопку [▶] (73).

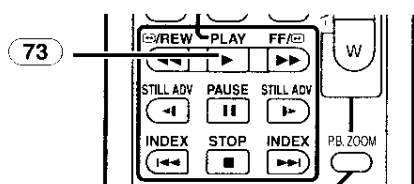

2 Нажать кнопку [SELECT] (60) на дистанционном пульте и выбрать [WIPE] или [MIX].

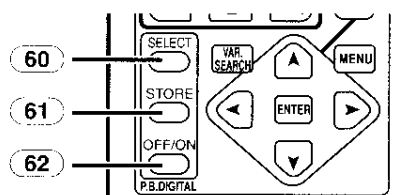

3 Нажать кнопку [STORE] (61) в тот момент, который нужно сохранить как стоп-кадр.

- Появляется индикатор [WIPE] или [MIX] и изображение сохраняется.

4 Нажать кнопку [OFF/ON] (62) в сцене, в которой нужно применить эффект вытеснения или микширования.

- Сцена сменяется в результате эффекта вытеснения или микширования.
- Функциями вытеснения и микширования можно пользоваться при воспроизведении только с дистанционного пульта.
- Если нажать кнопку [OFF/ON] (62) во время вытеснения или микширования, то эффект временно остановится в этой точке. При повторном нажатии кнопки [OFF/ON] (62) эффект возвращается.

- Прочие замечания по данному предмету см. -166-.

Воспроизведение карты (только NV-GS15)

Воспроизводятся файлы, записанные на карту.

1 Установить диск рабочего режима (39) на режим воспроизведения снимка.

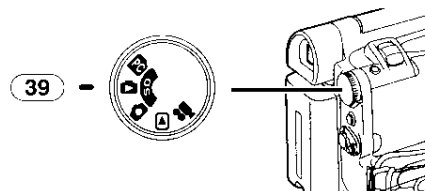

2 Запустить воспроизведение.

- ▶: Запуск показа слайдов
- ▶▶: Воспроизведение следующего снимка
- ◀◀: Воспроизведение предыдущего снимка
- : Остановка показа слайдов
- ||: Пауза показа слайдов

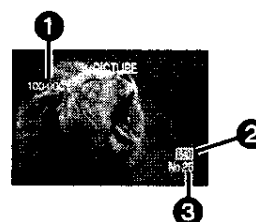

- 1 Номер папки-файла
- 2 Размер изображения (-160-)
- 3 Номер файла

Выбор нужного файла и его воспроизведение

1 Установить диск рабочего режима (39) на режим воспроизведения снимка.

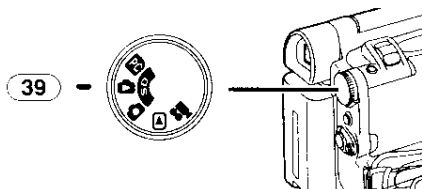

2 Нажать кнопку [MULTI] (10).

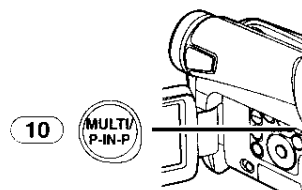

- Файлы, записанные на карте, выдаются в режиме мульти-кадра.

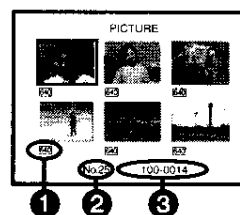

- 1 Размер снимка
- 2 Номер файла
- 3 Номер папки файла

3 Нажать кнопку [II/III/◀▶] для выбора необходимого файла.

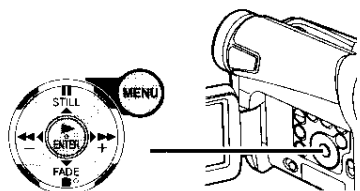

- Выбранные файлы помечаются рамкой.

4 Нажать кнопку [ENTER] (17) или кнопку [MULTI] (10).

- Выбранный файл выдается на весь экран.

- Прочие замечания по данному предмету см. -166-.

Показ слайдов (только NV-GS15)

Записанные на карту стоп-кадры можно воспроизвести как показ слайдов.

1 Установить диск рабочего режима (39) на режим воспроизведения снимка.

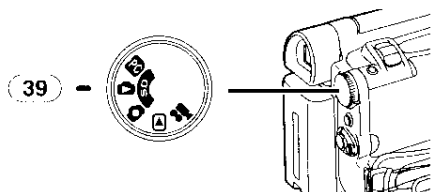

2 Нажать кнопку [▶] (17).

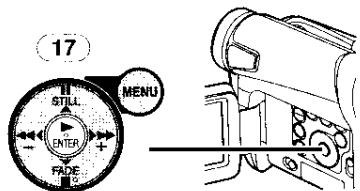

- Появляется индикатор [SLIDE▶].



- Воспроизводятся все кадры, каждый на несколько секунд.

Пауза в показе слайдов

Нажать кнопку [III].

- Появляется индикатор [SLIDE III].



Останов показа слайдов

Нажать кнопку [■].

- Прочие замечания по данному предмету см. -166-.

Создание титра (только NV-GS15)

Можно создать титр и записать его на карту.

1 Режим записи:

Установить диск рабочего режима (39) на режим записи на ленту или режим записи на карту.

Установить объектив на изображение, которое вы желаете использовать для создания титра.

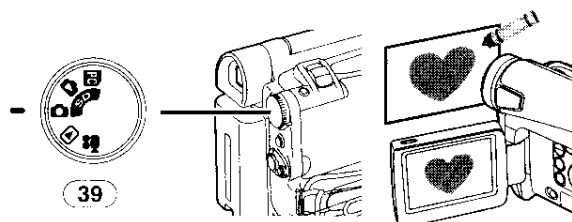

1 Режим воспроизведения ленты:

Выполнить поиск изображения для создания титра и задать видеокамеру на режим воспроизведения стоп-кадра.

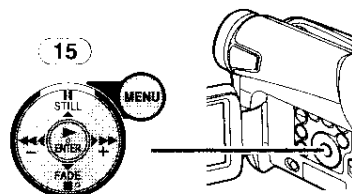

2 Задать [CARD] >> [CREATE TITLE] >> [YES].

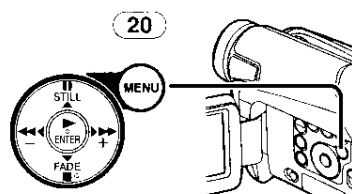

3 Нажать кнопку [PHOTO SHOT] (36).

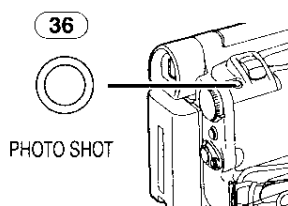

- Титр закладывается в память.
- Чтобы снова выполнить фотоснимок, выбрать [RETURN].

4 Выбрать [LUMINANCE] и нажать кнопку [ENTER] (17), затем нажать кнопку [▶▶] (16) или кнопку [◀◀] (19) для настройки контраста заголовка и нажать кнопку [ENTER] (17).

5 Нажать кнопку [▶▶▶] (16) или кнопку [◀◀◀] (19) для настройки цвета и затем нажать кнопку [ENTER] (17).

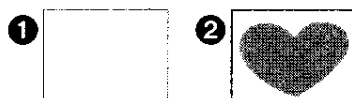

- Темная область изображения отсутствует **1**, а цвета яркой области сменяются в порядке: черный, голубой, зеленый, синий, красный, розовый, желтый и белый; затем яркая область изображения отсутствует **2** а цвета темной области сменяются в вышеуказанном порядке.

6 Выбрать [RECORDING] и нажать кнопку [ENTER] (17).

- Титр записывается на карту.

- Прочие замечания по данному предмету см. -166-.

Добавление титра (только NV-GS15)

К изображению можно добавить титр. Он выдается в режиме записи на ленту/карту и в режиме воспроизведения ленты/снимка.

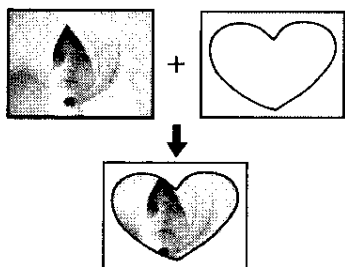

1 Задать [DIGITAL] >> [TITLE IN] >> [ON].

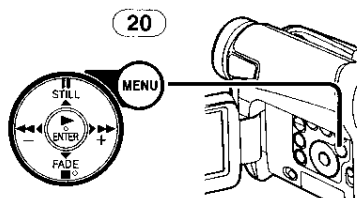

2 Нажать кнопку [MENU] (20).

- Выдается титр.

3 Нажать кнопку [MULTI] (10).

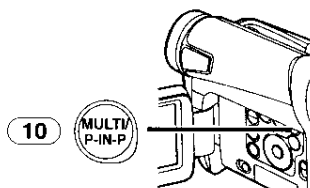

- Выдается перечень титров.

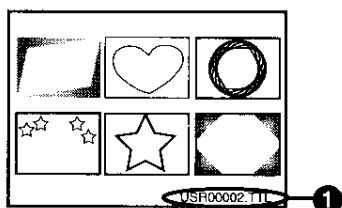

- Имя файла **1**

4 Нажать кнопку [II/III/IV/V] для выбора необходимого титра.

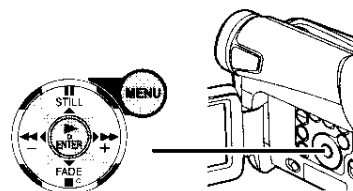

- Выбранный титр помечается рамкой.

5 Нажать кнопку [ENTER] (17) или кнопку [MULTI] (10).

- Выдается выбранный титр.
- Запись и запись фотоснимков можно сделать с изображениями, имеющими титры.

- Титр может быть отображен также нажатием кнопки [TITLE] на пульте дистанционного управления.

Стирание показанного титра

Задать [DIGITAL] >> [TITLE IN] >> [OFF].

Или нажать кнопку [TITLE] (67) на дистанционном пульте.

- Прочие замечания по данному предмету см. -167-.

Запись данных печати на карту (только NV-GS15)

(Настройка DPOF)

Данные печати (настройки DPOF), например, число распечатываемых изображений, можно записать на карту. "DPOF" означает Формат порядка цифровой печати.

1 Установить диск рабочего режима (39) на режим воспроизведения снимка.

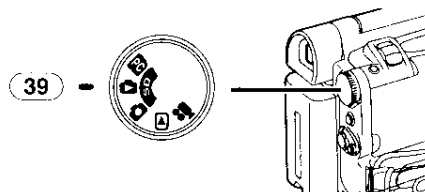

2 Задать [PICTURE PLAYBACK MENU] >> [EDITING] >> [DPOF SET] >> [YES] >> [VARIABLE].

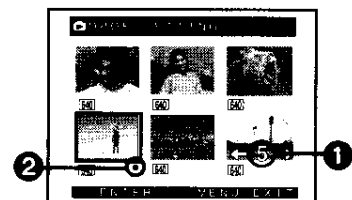
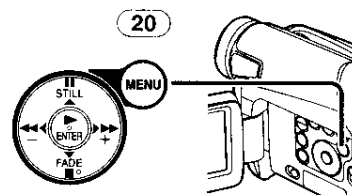

- Если не все изображения распечатываются, выбрать [ALL 0].

3 Выбрать нужный снимок и нажать кнопку [ENTER] (17).

- Выбранный кадр помечается рамкой.
- Появляется количество распечаток, заданных в DPOF (1).

4 Нажать кнопку [▶▶] (16) или кнопку [◀◀] (19) для выбора количества распечатываемых снимков, и нажать кнопку [ENTER] (17).

- В заданном снимке появляется индикатор [●] (2). (-160-)

5 Повторить шаги 3 и 4 и нажать кнопку [MENU] (20), когда вся настройка закончена.

Проверка задания DPOF

Выбрать [VERIFY] в вышеописанном шаге 2. Начинается непрерывное воспроизведение кадров, для которых задана 1 или несколько распечаток в DPOF.

- Прочие замечания по данному предмету см. -167-.

Защита файлов на карте (только NV-GS15)

(Установка защиты)

Ценные файлы записанные на карте можно защитить от случайного стирания. (Даже если файлы защищены, они удаляются при форматировании карты.)

1 Задать [PICTURE PLAYBACK MENU] >> [EDITING] >> [FILE LOCK] >> [YES].

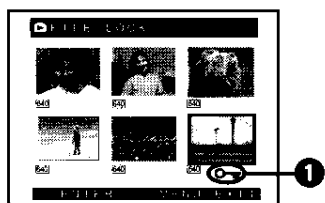
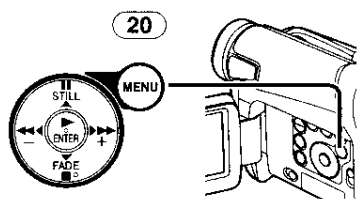

2 Выбрать защищаемый файл и нажать кнопку [ENTER] (17).

- Выбранный файл защищается и появляется индикатор [🔒] (1). Для защиты 2 или более файлов процедуру повторяют.
- Для отмены снова нажать кнопку [ENTER] (17).

- Карта памяти SD имеет переключатель для защиты от записи. (-167-)

- Прочие замечания по данному предмету см. -167-.

Удаление записанных на карте файлов (только NV-GS15)

С помощью видеокамеры можно удалить файлы, записанные на карте. Удаленный файл невозможно восстановить.

Для выбора и удаления файлов или титров

1 Задать [PICTURE PLAYBACK MENU] >> [DELETE] >> [FILE BY SEL] >> [YES].

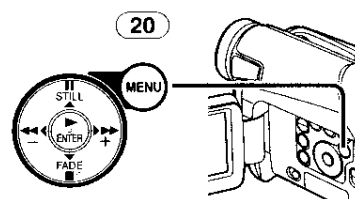

- Для стирания титра в [PICTURE PLAYBACK MENU] выбрать [TITLE BY SEL].

2 Выбрать удаляемый файл и нажать кнопку [ENTER] (17).

- Выбранный кадр помечается рамкой.
- Для стирания 2 или более файлов повторить этот шаг.

3 Нажать кнопку [PHOTO SHOT] (36).

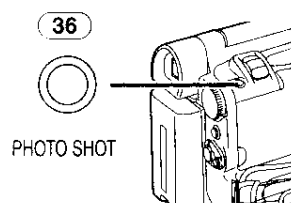

- Появляется сообщение с запросом подтверждения.

4 Выбрать [YES] и нажать кнопку [ENTER] (17).

- Выбранный файл удаляется с карты.
- Если выбрать [NO], выбор файла отменяется.

Выбор и удаление всех файлов

- 1 Задать [PICTURE PLAYBACK MENU] >> [DELETE] >> [ALL FILES] >> [YES].

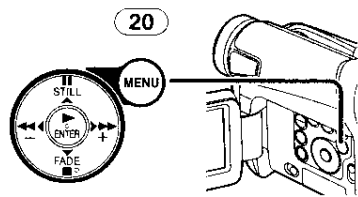

- Появляется сообщение с запросом подтверждения.
- 2 Выбрать [YES] и нажать кнопку [ENTER] (17).

- Все файлы режима воспроизведения снимка стираются.
- Защищенный файл невозможно стереть.
- Если на карте много записанных файлов, потребуется несколько минут для их удаления.

Форматирование карты (только NV-GS15)

Если видеочкамера перестает читать карту, форматирование может вернуть ее функциональность. Форматирование стирает все данные, записанные на карте.

- 1 Задать [PICTURE PLAYBACK MENU] >> [EDITING] >> [CARD FORMAT] >> [YES].

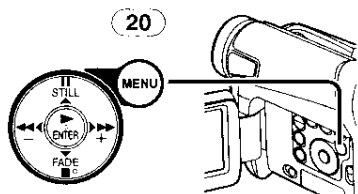

- Когда появляется сообщение подтверждения, выбрать [YES] и форматирование будет выполнено.

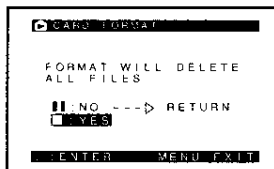

- Когда форматирование завершено, экран становится белым.
- Карта, отформатированная данной видеочкамерой может быть непригодной к применению на других устройствах. В таком случае, следует форматировать карту на устройстве, на котором она будет использоваться. Перед выполнением операции убедитесь, что ценные снимки сохранены на ПК.
- Карта, отформатированная на другой аппаратуре (напр., персональном компьютере) может оказаться непригодной

или потребовать больше времени для записи. Рекомендуется отформатировать ее на данной аппаратуре.

Воспроизведение на телевизоре

Подсоединяя видеочкамеру к телевизору, можно просматривать записанные сцены на телевизионном экране.

- Перед соединением отключить питание как на видеочкамере, так и на телевизоре.

- 1 Соединить разъем [AV IN/OUT] видеочкамеры и входные разъемы видео и звука на телевизоре.

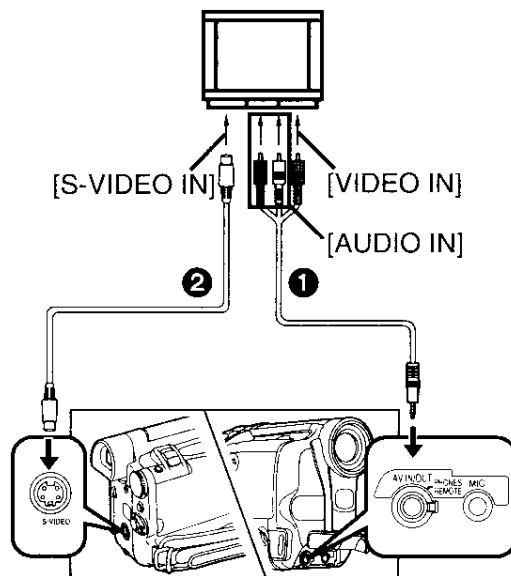

- С помощью кабеля AV 1, подсоединить к телевизору. Если на телевизоре имеется разъем S-Видео, то подсоединить также и кабель S-Видео 2.
- При вводе штекселя кабеля AV в разъем [AV IN/OUT] следует вставлять его до упора.

Вывод индикатора на телевизионный экран

Нажать кнопку [OSD] (52) на дистанционном пульте.

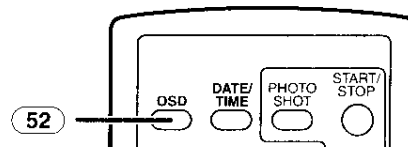

- Прочие замечания по данному предмету см. -167-.

Режим редактирования

Запись с ленты на карту (только NV-GS15)

Стоп-кадры могут быть записаны на карту памяти из сюжетов, которые были уже записаны на кассету.

- 1 Установить диск рабочего режима (39) на режим воспроизведения ленты.

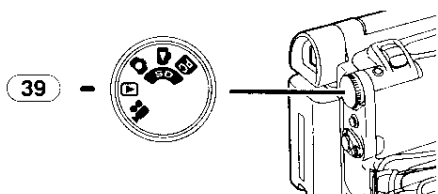

- 2 Запустить воспроизведение и задать видеокамеру на режим воспроизведения стоп-кадра на эпизоде, который нужно записать, и нажать кнопку [PHOTO SHOT] (36).

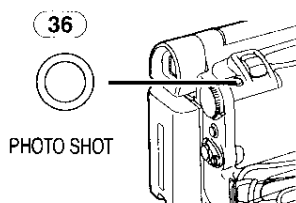

Запись кадров с карты на ленту (только NV-GS15)

Изображения карты могут быть записаны на ленту.

- 1 Установить диск рабочего режима (39) на режим воспроизведения снимка.

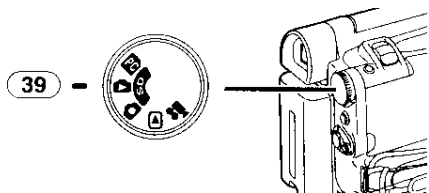

- 2 Вызвать изображение первого кадра.
- 3 Нажать кнопку [PHOTO SHOT] (36).

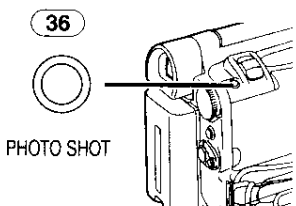

- При копировании появляется следующий индикатор.



- Для записи снимка на ленту потребуется несколько секунд.
 - При записи на ленту, выберите положение на ленте перед записью. Снимок запишется на том месте ленты, где была нажата кнопка [PHOTO SHOT] в шаге 3.
 - Сигналы индекса фотоснимка записываются автоматически.
- Прочие замечания по данному предмету см. -167-.

Дублирование звука

К записанной кассете можно добавить музыку или комментарий.

- Если лента, записанная в режиме [16bit], дублируется функцией дублирования звука, то оригинальный звук стирается. (При желании оставить оригинальный звук, то запись следует вести в режиме [12bit].)
- Копирование звука нельзя выполнить на записи, сделанной в режиме LP. (-130-)

- 1 Задать [TAPE PLAYBACK MENU] >> [AV IN/OUT] >> [AV JACK] >> [IN/OUT].

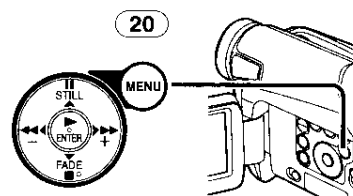

- 2 Продолжая вышеизложенную настройку, выбрать [A.DUB INPUT] >> [MIC] или [AV IN].

- Задать на [AV IN], если применяется внешнее устройство, и на [MIC], если применяется внешний или встроенный микрофон.

- 3 Нажать кнопку [II] (70) на дистанционном пульте, где нужно добавить новый звук.

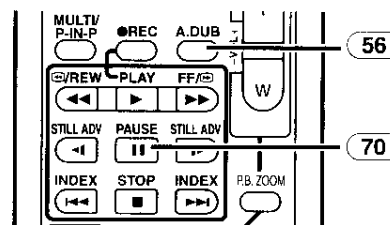

- 4 Нажать кнопку [A.DUB] (56) на дистанционном пульте.

- 5 Для запуска дублирования звука нажать кнопку [II] (70) на дистанционном пульте.

Отмена дублирования звука

Нажать кнопку [] (70) на дистанционном пульте.

Видеокамера снова переходит в режим воспроизведения стоп-кадров.

Воспроизведение звука, записанного 12-битным дублированием звука

Задать [TAPE PLAYBACK MENU] >> [PLAYBACK] >> [12bit AUDIO] >> [ST2] или [MIX].

ST1: Воспроизводит только оригинальный звук.

ST2: Воспроизводит только звук, добавленный дублированием.

MIX: Воспроизводит оригинальный и добавленный дублированием звук одновременно.

Дублирование звука во время прослушивания заранее записанного звука

При остановке дублирования звука, установить [12bit AUDIO] в под-меню [PLAYBACK] на [ST2] и можно проверить ранее записанный звук.

Когда микрофон используется для дублирования звука, использовать наушники для прослушивания заранее записанного звука во время дублирования звука. (Во время использования наушников, задать [AV JACK] в [AV IN/OUT] или под-меню [INITIAL] на [OUT/PHONES].) Когда используется вход линии, вы можете дублировать звук во время прослушивания заранее записанного звука из громкоговорителя.

- Прочие замечания по данному предмету см. -167-.

Копирование на кассету S-VHS (или VHS)**(Дублирование)**

После подключения видеокамеры к видеомагнитофону, как показано на рисунке, необходимо выполнить следующее.

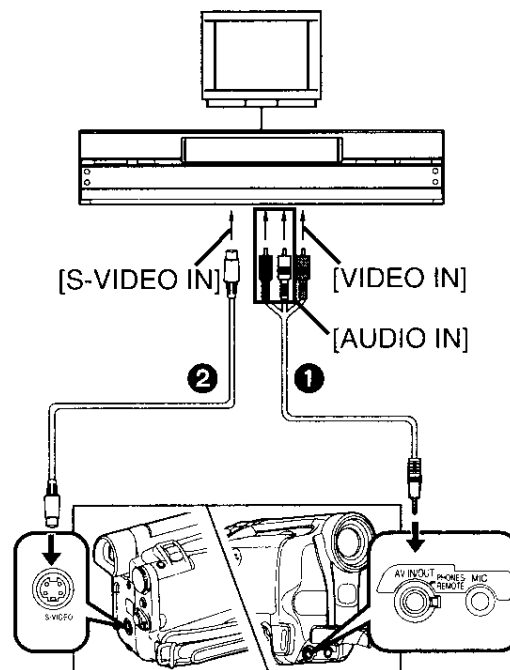

- 1 Кабель AV
 - 2 Кабель S-Video (не поставляется)
- Проверить, что на дистанционном пульте кнопка [OSD] (-119-) нажата до копирования, чтобы не был виден индикатор. Иначе индикатор счетчика ленты и индикатор функции тоже будут скопированы.

Видеокамера:

1 Вставить записанную кассету.

ВКМ:

2 Вставить чистую кассету с язычком защиты от записи.

- Если требуются различные настройки (внешний вход, скорость ленты и т.п.), обратиться к рабочим инструкциям на видеомагнитофон.

Видеокамера:

3 Нажать кнопку [▶] для запуска воспроизведения.

ВКМ:

4 Запустить запись.

5 Нажать кнопку паузы или остановка для остановка записи.

Видеокамера:

6 Нажать кнопку [■] для остановка воспроизведения.

Запись содержания с другой аппаратуры

После подсоединения видеокамеры к другой аппаратуре, как показано на рисунке, необходимо выполнить следующее.

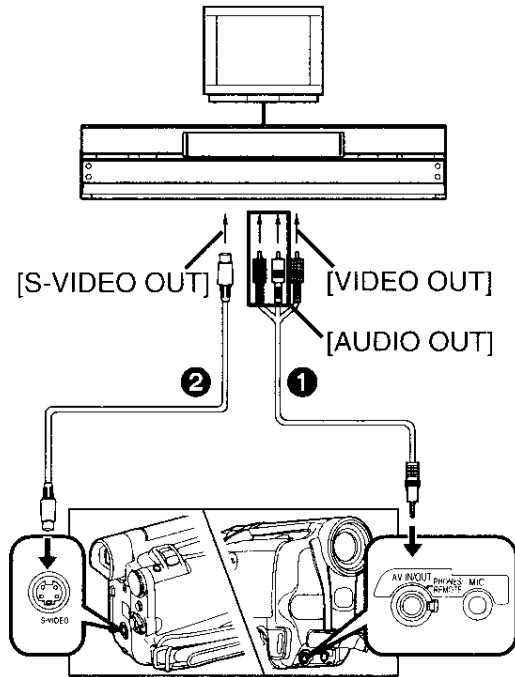

- ❶ Кабель AV
 - ❷ Кабель S-Видео (не поставляется)
- Видеокамера:**
- 1 Задать [TAPE PLAYBACK MENU] >> [AV IN/OUT] >> [AV JACK] >> [IN/OUT].

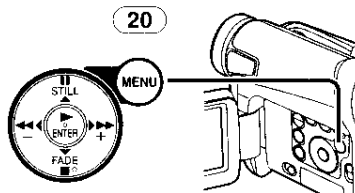

- 2 Вставить чистую кассету.
- Другая аппаратура:**
- 3 Вставить записанную кассету и запустить воспроизведение.
- Видеокамера:**
- 4 Нажимая кнопку [●REC] (55), нажать кнопку [▶] (73).
- Или во время нажатии кнопки [REC] (6), нажмите кнопку [BACK LIGHT] (12) на видеокамере.

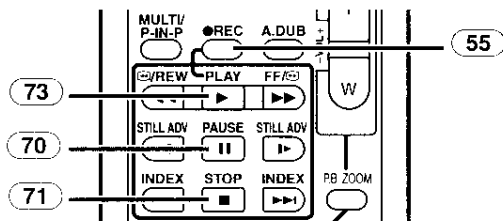

- При записи на карту, нажать кнопку [PHOTO SHOT]. (только NV-GS15)

- 5 Нажать кнопку [||] (70) или кнопку [■] (71) для останова записи.

Другая аппаратура:

- 6 Нажмите кнопку останова для останова воспроизведения.

- Прочие замечания по данному предмету см. -167-.

Применение кабеля DV для записи (Цифровое дублирование)

Соединив эту видеокамеру с другой цифровой видеоаппаратурой, на которой имеется входной/выходной разъем DV, с помощью кабеля DV VW-CD1E (факультативный) ❶, можно выполнить дублирование в цифровом формате.

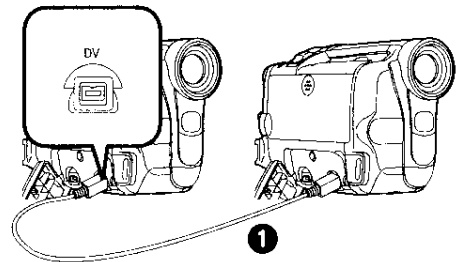

Плеер/Магнитофон:

- 1 Вставить кассету и задать на режим воспроизведения ленты

Плеер:

- 2 Нажать кнопку [▶] (73) для запуска воспроизведения.

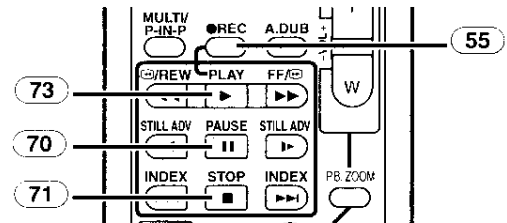

Магнитофон:

- 3 Нажимая кнопку [●REC] (55), нажать кнопку [▶] (73) на пульте дистанционного управления. Или во время нажатия кнопки [REC] (6), нажать кнопку [BACK LIGHT] (12).
- Запись запускается.

Останов дублирования

Нажать кнопку [||] (70) или кнопку [■] (71).

- Прочие замечания по данному предмету см. -168-.

С ПК

**Перенос стоп-кадров на ПК
(только NV-GS15)**

Пользуясь набором подсоединения USB, входящим в комплект, можно перенести стоп-кадры в персональный компьютер.

- Не соединять кабель USB до тех пор, пока драйвер USB не будет установлен.

- 1 **Инсталлировать драйвер USB, входящий в комплект поставки.**
- 2 **Установить диск рабочего режима (39) на режим ПК.**

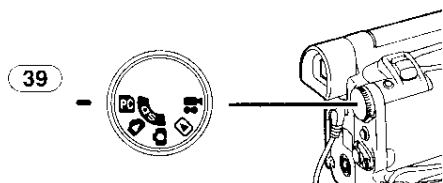

- 3 **Подсоединить поставленный кабель USB в разъем [↔] (28).**

- Активируется режим подсоединения ПК.

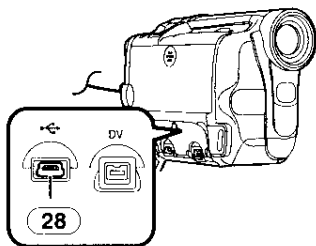

- В качестве источника питания для видеокамеры пользоваться адаптером перем. тока. (карта или ее содержание могут быть повреждены, если при передаче данных аккумуляторное питание прервется.)
- Режим не может быть изменен в режиме подсоединения ПК, при помощи диска рабочего режима.
- Дальнейшие подробности по операционной среде, установке, соединениям и процедурам см. в рабочих инструкциях к набору подсоединения USB.
- Для безопасного отсоединения кабеля USB, дважды нажать на окошко [5] в папке заданий и следовать инструкциям на экране.

**Использование как камеры Web
или с DV STUDIO**

Если видеокамера подсоединена к персональному компьютеру, вы можете отправлять видео и звук с видеокамеры по сети другим получателям.

- Не подсоединять кабель USB до тех пор, пока не будет установлен драйвер USB или драйвер камеры Web.

- 1 **Установить поставляемый драйвер USB и драйвер камеры Web.**
- 2 **Установить диск рабочего режима на режим записи на ленту или режим воспроизведения ленты.**
- 3 **Использование камеры Web:**
Задать [CAMERA] или [PLAYBACK] >> [USB FUNCTION] >> [WEB CAMERA].
При использовании с DV STUDIO:
Задать [CAMERA] или [PLAYBACK] >> [USB FUNCTION] >> [DV STUDIO].

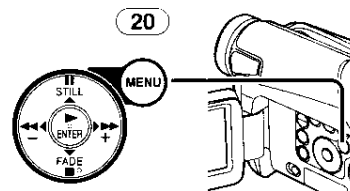

- Вводится режим WEB CAMERA или режим DV STUDIO.

- 4 **Подсоединить поставленный кабель USB в разъем [↔] (28).**

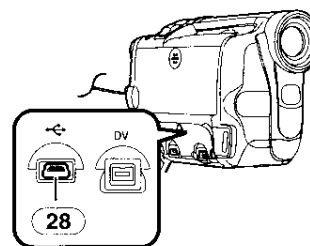
**5 Запуск Windows Messenger или DV STUDIO.**

- DV STUDIO MODE может быть использован с ОС Windows98 Second Edition/Me/XP.
- Режим WEB CAMERA может быть использован с Windows XP.
- При использовании в качестве камеры web невозможно производить запись на ленту или на карту или выводить на дисплей титры.
- Дальнейшие подробности по операционной среде, установке, соединениям и процедурам см. в рабочих инструкциях к набору подсоединения USB.

Пользование картой на персональном компьютере (только NV-GS15)

При использовании данных на карте, записанных при помощи данной видеокамеры, просим обратить внимание на следующие пункты.

- При стирании кадров, записанных на карте с использованием видеокамеры, проверять, что они стираются на видеокамере, а не на компьютере.
- С помощью факультативной программы редактирования цифрового видео (Motion DV STUDIO) для Windows (VW-DTM41), можно добавить различные визуальные эффекты и создать титры.
- После изменения данных изображения на персональном компьютере могут возникнуть проблемы при воспроизведении или поиске изображений на видеокамере.
- Файлы с данными изображений, записанных на карте видеокамерой, соответствуют DCF (Design rule for Camera File system), принятому JEITA (Japan Electronics and Information Technology Industries Association).

Создание папки при использовании карты с ПК

- Когда карту с записанными данными вставляют в персональный компьютер, на экране появляются папки, показанные на рисунке.

Карта памяти SD:

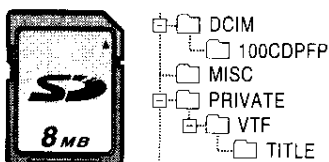

MultiMediaCard:

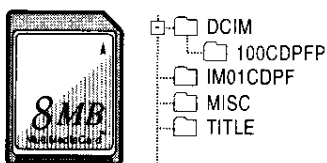

[100CDPFP]: Изображения (IMGA0001.JPG, и т.п.) в этой папке записаны в формате JPEG.

[MISC]: Здесь могут быть найдены файлы в которых к изображениям были заданы данные DPOF.









[TITLE]: Содержит данные первоначальных титров (USR00001.TTL и т.п.).

- [DCIM], [IM01CDPF], [PRIVATE], [VTF], и т.п. являются необходимыми элементами структуры папок. Они никак не связаны с фактическими операциями.
- В режиме записи на карту видеокамера автоматически сохраняет номера файлов (IMGA0001.JPG, и т.п.) вместе с изображениями. Номера файлов записываются с каждым изображением, как последовательный номер.
- При использовании программного обеспечения без функции индикации, данные индикации, такие, как дата, не появляются на дисплее. В зависимости от используемого программного обеспечения, дата и время могут не показываться на дисплее правильно.
- Объем памяти, указанный на этикетке карты памяти SD, обозначает общий объем для защиты, управления правами копирайта и использования в качестве традиционной памяти для видеокамеры, персонального компьютера или аналогичной аппаратуры. Объем, используемый в качестве традиционной памяти:
Карта 8 МБ: около 6.800.000 байт

Прочее

Индикация

На экране показываются различные функции и состояние видеокамеры.

	Оставшийся заряд аккумулятора
●	Когда заряд аккумулятора снижается, индикатор меняется. Когда аккумулятор полностью разряжен, индикатор  () мигает.
R0:45:	Оставшееся время до конца ленты
●	Время, оставшееся до конца ленты, указывается в минутах. (Когда остается менее 3 минут, индикатор начинает мигать.)
	Режим записи на ленту -131-
	Режим воспроизведения ленты -145-
	Режим записи на карту -133-
	Режим воспроизведения снимка -149-
	Режим ПК -157-
CINEMA:	Режим кино -138-
D.ZOOM:	Цифровое увеличение -135-
MULTI:	Режим мульти -142-
P-IN-P:	Режим кадра в кадре -142-
WIPE:	Режим вытеснения -142-
MIX:	Режим микширования -142-
STROBE:	Режим стробирования -142-
TRAIL:	Режим эффекта трассировки -142-
MOSAIC:	Режим мозаики -142-
MIRROR:	Режим зеркала -142-
STRETCH:	Режим растяжения -142-
SLIM:	Режим утоньшения -142-
NEGA:	Режим негатива -142-
SEPIA:	Режим сепии -142-
B/W:	Черно-белый режим -142-
SOLARI:	Режим соляризации -142-
(PB) ZOOM:	Воспроизведение -148-
SP:	Стандартный режим (режим скорости записи) -130-
LP:	Долгоиграющий режим (режим скорости записи) -130-
INDEX:	Запись сигнала индекса -147-
S 1:	Номер поиска -148-
5x:	Индикатор увеличения -135-
AUTO:	Автоматический режим -131-
MNL:	Ручной режим -138-
	Стабилизатор изображения -136-
MIC, AV IN:	Дисплей входа дублирования звука -154-
12 bit, 16 bit:	Режим звукозаписи -130-
MF:	Ручной фокус -141-

	Режим контржурного света -137-
	Режим "спорт" (Программа AE) -138-
	Режим "портрет" (Программа AE) -138-
	Режим низкой освещенности (Программа AE) -138-
	Режим "прожектор" (Программа AE) -138-
	Режим "пляж и снег" (Программа AE) -138-
REC:	Запись -131-
PAUSE:	Пауза в записи -132-
	Запись с автоматическим таймером -135-
	Воспроизведение -145-
	Воспроизведение стоп-кадров -147-
	Быстрая прокрутка/воспроизведение вперед -146-
	Перемотка/воспроизведение назад -145-
	Замедленное воспроизведение -146-
	Покадровое воспроизведение -146-
	Поиск индекса -147-
CHK:	Проверка записи -132-
A.DUB 	Дублирование звука -154-
A.DUB 	Пауза дублирования звука -154-
BLANK:	Поиск пустого кадра -132-
R 	Повтор воспроизведения -165-
2x 	Изменение скорости поиска -146-
1/500:	При настройке скорости затвора вручную, появится этот индикатор. -140-
SLIDE 	Воспроизведение показа слайдов -150-
SLIDE 	Пауза воспроизведения показа слайдов -150-
F2.4:	Этот индикатор появляется при ручной настройке числа F. -141-
AWB:	Режим автоматического баланса белого -139-
	Режим настройки баланса белого -139-
	Режим наружной съемки -139-
	Режим съемки в помещении (запись при лампе накаливания) -139-

C.NIGHT VIEW:

Функция цветного ночного видения -137-

Z.MIC: Направленный микрофон -135-

WIND CUT: Снижение шума ветра -138-

P: Режим прогрессивного фотоснимка -132-

[SOFT SKIN] : Режим неконтрастного изображения -137-

PICTURE: Кадр -149-

TITLE: Титр кадра -151-

VOLUME: Настройка громкости -145-

15:30:45: Индикатор даты/времени -160-

N (F, E): Качество фотоснимков (при записи фотоснимков) [F] отличное, [N] обычное и [E] экономичное. -133-

000: Оставшееся количество кадров фотоснимков

[]: Запись непрерывного фотоснимка -133-

⊖: Установка защиты -152-

Ⓜ: Видео свет включен. -134-

GAINUP: Режим-усиления -134-

● (белый): Задание DPOF завершено (задано на 1 или более кадров) -152-

[640]: [640×480] Размер изображения

● Для изображений, записанных не данной видеокамерой, размер дисплея определяется следующим образом согласно числу пиксель по горизонтали.

[640]: 640 или более, менее, чем 800 (Размер не выдается на экран при менее 640 пиксель.)

[SVGA]: 800 или более, менее, чем 1024

[XGA]: 1024 или более, менее, чем 1280

[SXGA]: 1280 или более, менее, чем 1600

[UXGA]: 1600 или более, менее, чем 2048

[QXGA]: 2048 или более

[PICTURE] (Синий): Режим фотоснимка

[PICTURE] (Красный): Когда подключена запись фотоснимка

[PICTURE] (Зеленый): Во время обращения к карте

[PICTURE] (Красный): Отсутствие карты (режим стоп-кадра)

Изменение режима показа счетчика

Изменяя [C.DISPLAY] в под-меню [DISPLAY], можно изменить режим показа счетчика на индикатор счетчика ленты [COUNTER]

(0:00.00), индикатор счетчика памяти [MEMORY] (M0:00.00) и индикатор кода времени [TIMECODE] (0h00m00s00f). (-127-) Режим показа счетчика можно изменить, нажимая повторно кнопку [DISPLAY] на дистанционном пульте.

Показ индикатора даты/времени

Для показа на дисплее индикатора даты/времени нужно задать необходимую дату/время в [DATE/TIME] в под-меню [DISPLAY]. (-127-)

Можно также несколько раз нажать кнопку [DATE/TIME] на дистанционном пульте для показа или изменения даты/времени.

Изменение режима дисплея

Изменяя [DISPLAY] на [DISPLAY] под-меню, можно изменить режим дисплея на дисплей всех функций [ALL] и минимальный дисплей [OFF]. (-127-)

Прогрессивный фотоснимок

Функцией прогрессивного фотоснимка нельзя пользоваться в следующих случаях.

При использовании режима записи на ленту

- Режимы цифрового эффекта в [EFFECT1]
- Цифровое увеличение [D.ZOOM]
- 1/750 с или более высокая скорость затвора.

- При недостаточной яркости
- При включенной функции ночного видения
- При использовании режима портрет
- Загорится встроенный видео свет LED Video light и активируется режим усиления.

При использовании режима записи на карту (только NV-GS15)

- При недостаточной яркости
- При включенной функции ночного видения
- Загорится встроенный видео свет LED Video light и активируется режим усиления.

Инициализация режимов

Вы можете изменить настройки меню обратно в изначальное положение.

1 Задать [INITIAL] >> [INITIAL SET] >> [YES].

- Инициализация займет некоторое время.
- После того как инициализация будет закончена, появится индикация [COMPLETED] со звуковыми сигналами.
- Инициализация не сотрет ранее заданную настройку часов (-129-).

Индикаторы предупреждения/аварии

Если какой-либо из следующих индикаторов загорается или мигает, нужно проверить состояние видеокамеры.

 DEW (DEW DETECT/EJECT TAPE):

Произошла конденсация. -169-

 (CHECK REC TAB/TAPE NOT INSERTED):

Вы пытаетесь записать снимки на ленту с настройкой шторки защиты от записи на [SAVE].

Вы пытаетесь выполнить звуковое или цифровое дублирование с настройкой шторки защиты от записи на [SAVE].

Кассета не вставлена. -123-

 (LOW BATTERY):

Аккумулятор разряжен. Зарядить его. -121-

: Встроенный аккумулятор разряжен. -129-

 (NEED HEAD CLEANING):

Видеоголовки загрязнены. -170-

 END (TAPE END):

Лента кончилась во время записи.

REMOTE (CHECK REMOTE MODE):

Выбран неверный режим дистанционного управления. -120-

UNPLAYABLE TAPE

(OTHER FORMAT):

Попытка воспроизвести отрезок пленки, записанный в другой телевизионной системе.

UNABLE TO A. DUB

(LP RECORDED):

Так как оригинальная запись сделана в режиме LP, невозможно выполнить дублирование звука.

INCOMPATIBLE TAPE:

Эта кассета несовместима.

PUSH THE

RESET SWITCH:

Обнаружен сбой механизма. Нажать кнопку [RESET] (-117-, -174-). Это может устранить проблему.

CARD FULL:

На карте не осталось достаточно памяти.

Выбрать режим воспроизведения снимка и удалить ненужные файлы.

NO CARD:

Карта не вставлена.

NO DATA:

Нет записанных файлов на карте.

UNPLAYABLE CARD:

Если Вы пытаетесь воспроизвести данные несовместимые с этой видеокамерой.

CARD ERROR:

Эта карта несовместима с данной видеокамерой.

COPY INHIBITED:

Поскольку носитель защищен от записи, изображения невозможно правильно записать.

INCORRECT OPERATION:

Нажата кнопка пуска/останова записи без подсоединения кабеля USB к персональному компьютеру в режиме воспроизведения снимка.

CAN NOT USE USB

CHANGE MODE:

Кабель USB подсоединен к видеокамере в режиме записи на карту или в режиме воспроизведения снимка.

CAN NOT OPERATE:

Вы пытаетесь записать снимки на карту, подсоединив кабель USB к видеокамере в режиме записи/воспроизведения ленты.

UNABLE TO WRITE

(MULTI RECORDING):

Нажата кнопка [PHOTO SHOT] во время записи снимков на ленту с настройкой цифрового эффекта [MULTI] из [EFFECT1].

UNABLE TO WRITE:

Нажата кнопка пуска/останова записи во время записи стоп-кадров на карту.

CASSETTE DOOR OPENED:

Перед записью закрыть крышку кассетного отсека.

NO TITLE:

Титры не записываются.

UNABLE TO WRITE

(WIDE MODE):

Вы пытаетесь записать снимки сигнала S1 (с соотношением 16:9) нажатием кнопки [PHOTO SHOT].

FILE LOCKED:

Вы пытаетесь удалить защищенные снимки.

CARD LOCKED:

Переключатель для защиты от записи на карте памяти SD установлен на [LOCK].

DISCONNECT USB CABLE:

Вы пытаетесь повернуть диск рабочего режима или выключить видеокамеру в режиме ПК с подсоединенным кабелем USB к видеокамере.

Примечания и советы

■ Относительно питания

- Когда видеокамерой пользуются долгое время, ее корпус нагревается, но это вполне нормально.
- Если лампочка [CHARGE] не загорается, хотя аккумулятор подсоединен к адаптеру пер.т., отсоединить аккумулятор и вновь присоединить его.

■ Вставление/вынимание кассеты

- Если используется ранее записанная кассета, то можно пользоваться функцией поиска пустого кадра для поиска позиции, с которой можно продолжить запись.
- Если вставляют новую кассету, то следует перемотать ее к началу ленты до того, как включить запись.
- Следить, чтобы кассета вставлялась в правильном направлении, затем вводить ее внутрь до упора.
- Когда включен держатель кассеты, не трогать ничего, за исключением отметки [PUSH].
- При закрытии крышки отсека кассеты, не зацепите ничего крышкой, например, кабель дополнительного стерео микрофона.

■ Звуковые аварийные сигналы

Когда [BEEP SOUND] в под-меню [INITIAL] в [TAPE RECORDING MENU] задано на [ON], то выдаются следующие звуковые сигналы подтверждения/тревоги.

1 звуковой сигнал

- При запуске записи
- При переключении выключателя [OFF/ON] с [OFF] на [ON]

2 звуковых сигнала

- При паузе в записи

2 звуковых сигнала по 4 раза

- При выполнении неправильной операции до записи или во время нее

■ Проверка записи

- Для проверки записи, режим скорости записи (SP/LP) должен быть таким же, как и режим, в котором велась запись. Если же он другой, то изображения будут искажаться при воспроизведении.

■ Запись на карту (только NV-GS15)

- Даже если [SHTR EFFECT] задан на [ON], эффект затвора не может быть записан в кадре.
- Кадры с сигналами широкого формата не могут копироваться.
- Если цвет экрана меняется или размывается, настроить вручную скорость затвора на 1/50 или 1/100.

Фотоснимок

- Звук не может быть записан.
- Данная видеокамера поддерживает формат файлов JPEG. (Могут возникнуть проблемы с воспроизведением некоторых файлов в формате JPEG.)
- Если для записи выбрано [NORMAL] или [ECONOMY], то на воспроизводимом изображении, в зависимости от его содержания, могут появиться мозаичные помехи.

Непрерывный фотоснимок

- Еще один стоп-кадр может быть записан, после того, как вы отпустите [PHOTO SHOT] кнопку.
- Функция непрерывного фотоснимка и функция титра не могут быть использованы одновременно.
- Когда [SELF TIMER] задан на [ON], видеокамера записывает максимальное число записываемых кадров, в зависимости от [BURST MODE] настройки.
- При использовании карты, сформатированной на другом оборудовании, интервалы между записанными снимками могут быть длиннее.
- Если запись или удаление снимков повторяется несколько раз, интервалы между записанными снимками могут быть длиннее. В данном случае, скопируйте важные данные на ПК, и сформатируйте карту на этой видеокамере.
- В зависимости от карты интервалы между записываемыми снимками могут увеличиться. Рекомендуется использовать карту памяти SD Panasonic.

■ Запись со встроенной светодиодной подсветкой LED Video Light

- Предмет должен находиться в пределах 1,5 метров от видеокамеры.
- Использование светодиодной подсветки LED Video Light сокращает время аккумулятора.
- Задать светодиодную подсветку LED Video Light на выкл., если она не используется.
- Не смотреть прямо на свет.
- Если светодиодная подсветка LED Video Light используется с прикрепленной преобразовательной линзой, на экране происходит легкий эффект виньетирования (потемнение по краям).
- Одновременное использование функций ночного видения сделает сцену еще более яркой.

- Светодиодная подсветка LED Video Light позволяет легко осветить изображения, снятые в плохо освещенном помещении. Однако рекомендуется использовать его и при съемке в освещенном помещении для получения изображений высокого качества.

■ Быстрый старт

- Во время режима ожидания быстрого старта расходуется небольшое количество электричества.
- Если видеокамера будет оставлена в режиме паузы при записи в течении 6 минут, она переключится в режим ожидания быстрого старта. Для повторного включения видеокамеры, установить выключатель [OFF/ON] на [OFF] и затем установить его заново на [ON]. (Режим быстрого старта будет восстановлен.)
- Эта функция не активируется в следующих случаях:
 - Ни карта, ни лента не были вставлены, а режим записи на ленту/карту был установлен.
- В следующих случаях, функция быстрого старта аннулируется во время режима ожидания быстрого старта.
 - При вращении диска рабочего режима.
 - При замене аккумулятора
- Если кнопка [QUICK START] нажата и держится в течении около 2 секунд при режиме Ожидания в Быстром Старте, лампочка погаснет и видеокамера полностью отключится.
- Если видеокамера не используется в течении около 30 минут, когда горит Лампочка Быстрого Начала записи, лампочка погаснет и видеокамера полностью отключится.
- В режиме автоматического баланса белого, цвета могут быть записаны неестественными в начале записи.
- Увеличение отличается, когда оно используется в режиме Ожидания Быстрого Старта и в начале записи.

■ Запись с автоматическим таймером

- Когда [BEEP SOUND] в под-меню [INITIAL] установлено на [ON], звуковой сигнал будет издаваться в режиме ожидания при автоматическом таймере.
- При помощи выключателя [OFF/ON], кнопки пуска/останова записи или диска рабочего режима, режим ожидания при автоматическом таймере аннулируется.

■ Функции наезда/отъезда

- При наведении на отдаленный объект более четкая фокусировка получается в том случае, если записываемый объект находится в 1,2 метрах от видеокамеры или дальше.
- При выполнении снимков с увеличением 10x или более, видеокамера становится чувствительной к сотрясениям. Рекомендуется использовать штатив.

■ Функция направленного микрофона

- Функция направленного микрофона может не работать как следует, если окружающий шум слишком сильный.
- Не работает с внешним микрофоном.

■ Функции цифрового увеличения

- По мере повышения цифрового увеличения качество изображения может ухудшаться.
- Баланс белого нельзя задавать в диапазоне цифрового увеличения.

■ Функция стабилизации изображения

- Функция стабилизации изображения не работает в плохо освещенном месте. В этом случае загорается индикатор [].
- При флуоресцентном освещении яркость изображения может измениться или цвета могут казаться не естественными.
- Может появиться остаточное изображение.
- При пользовании штативом рекомендуется отключить стабилизатор изображения.
- В пределах диапазона цифрового увеличения, или при записи с прикрепленными преобразовательными линзами, функция стабилизатора изображения может работать плохо.
- При выполнении снимков с настройкой увеличения 10x или более и с функцией стабилизатора изображения на [ON] в темных местах, могут появиться остаточные изображения. В этом случае рекомендуется использовать штатив и задать функцию стабилизатора изображения на [OFF].

■ Функция компенсации контржурного света

- При настройке диафрагмы вручную функция компенсации контржурного света не работает.
- При помощи [OFF/ON] Выключателя функция компенсации контржурного света отменяется.

■ Функции ночного видения

- В сильно освещенном месте, например, на улице, записываемое изображение может стать слишком светлым.
- В темном месте, записанное изображение представляется в виде временной погрешности.
- Настройка фокуса вручную.
- Функция прогрессивного фотоснимка автоматически выключается.
- Функция непрерывного фотоснимка не может быть использована.
- Баланс белого задать нельзя.
- Нельзя настроить скорость затвора.
- В [EFFECT1] режимы стабилизатора изображения, программы AE, мульти экрана, или цифровых эффектов не могут быть заданы.
- При записи с функцией ночного видения рекомендуется пользоваться штативом.
- Функция ночного видения увеличивает время зарядки сигнала CCD до 25 раз, по сравнению с обычным временем, так, что темные сцены, невидимые для невооруженного глаза, могут записываться ярко. По этой причине могут быть видны яркие точки, что не является неисправностью.
- Функция стабилизатора изображения не работает. В этом случае мигает индикатор [].
- Функция неконтрастного изображения и функция компенсации контржурного света не могут быть изменены.

■ Функция снижения шума ветра

- Эта функция не работает с микрофоном, заданным на внешний микрофон.
- При задании на [ON] направленность микрофона регулируется в зависимости от силы ветра, чтобы снизить шум ветра.

■ Функция “кино”

- Использование режима “Кино” не расширяет угол записи.
- При воспроизведении ленты, записанной в режиме “кино” на широкоформатном (16:9) телевизоре, размер воспроизведения автоматически регулируется по формату телевизионного экрана. Подробности см. в рабочих инструкциях на телевизор.
- При выводе изображения на телевизионный экран индикатор даты/времени может в некоторых случаях стираться.
- Качество изображения может ухудшиться в зависимости от телевизора.
- Режим “кино” отменяется при показе титров.

- Режим «кино» и функция создания титра не могут быть использованы одновременно.
- Использование режима “кино” деактивирует [MULTI] и [P-IN-P] в [EFFECT1].
- В зависимости от используемого программного обеспечения, импортируемые изображения “кино” могут располагаться неправильно.

■ Программа AE

- Если выбран один из режимов программы AE, то нельзя настраивать скорость затвора (-140-) или диафрагму (-141-).
- Использование функции ночного видения аннулирует любой режим программы AE.
- Использование функции света аннулирует любой из режимов программы AE.

Режим “спорт”

- При обычном воспроизведении движение изображения может выглядеть недостаточно плавным.
- Поскольку цвет и яркость изображения при воспроизведении могут меняться, следует избегать записи при флуоресцентной, ртутной или натриевой лампе.
- При записи очень освещенного объекта или сильно отражающего объекта могут появиться вертикальные полосы света.
- При недостаточном освещении индикатор [] мигает.

Режим спорт/портрет

- При записи стоп-кадра в режиме прогрессивного фотоснимка яркость и оттенок записанного стоп-кадра могут быть нестабильными.
- Если этот режим используют для записи внутри помещения, то изображения могут мерцать при воспроизведении.

Режим низкой освещенности

- Чрезвычайно темные сцены не всегда удается довести до удовлетворительной яркости.

Режим прожектор

- С данным режимом, записанные изображения могут стать слишком темными.
- Если записываемый объект является слишком светлым, его записанное изображение может стать бледным.

Режим пляж и снег

- Если записываемый объект слишком ярк, то его записанное изображение может оказаться белесым.

■ Баланс белого

Баланс белого нельзя изменить в следующих случаях:

- Если установить [EFFECT2] на [SEPIA] или на [B/W].
- Если увеличение задано на 24× или выше
- При режиме цифрового стоп-кадра
- При показе меню
- При пользовании режима ночного видения

В следующих случаях индикатор [] мигает:

- Мигание означает, что ранее заданная настройка баланса белого все еще сохраняется. Эта настройка сохраняется до выполнения новой настройки.
- При слабой освещенности может оказаться невозможным правильно настроить ручную баланс белого.

■ Ручная настройка скорости затвора

- При воспроизведении изображения очень освещенного или сильно отражающего объекта могут появиться вертикальные полосы света.
- При обычном воспроизведении движение изображения может выглядеть недостаточно плавным.
- Поскольку цвет и яркость изображения при воспроизведении могут быть нестабильными, следует избегать записи при флуоресцентной, ртутной или натриевой лампе.
- Во время использования режима ночного видения (-137-) или режима Программы АЕ (-138-), нельзя настроить скорость затвора.

■ Ручная настройка диафрагмы

- В зависимости от увеличения некоторые значения диафрагмы не могут быть показаны.
- Во время использования режима ночного видения (-137-) или режима Программы АЕ (-138-), нельзя настроить диафрагму.
- При попытке настроить скорость затвора после настройки диафрагмы значение настройки диафрагмы стирается.

■ Функции цифрового эффекта

- Если [EFFECT2] задано на [B/W] или [SEPIA], то невозможно изменить выбранный режим баланса белого. (-139-)
- При выборе режима “кино” режим кадр в кадре и режим мульти-кадра аннулируются.
- Во время режима цифрового стоп-кадра, функции цифровых эффектов не могут быть заданы.

В следующих случаях, использовать [EFFECT1] в [DIGITAL] под-меню невозможно.

- Когда задан режим ночного видения (-137-)
- Загорится встроенный видео свет LED Video light и активируется режим усиления.

В следующих случаях невозможно пользоваться функцией цифровых эффектов.

- Ввод титра

Режим вытеснения и режим микширования

При выполнении следующей операции записанные в память изображения стираются и функциями вытеснения и микширования нельзя пользоваться.

- Задайте другой элемент функции цифровых эффектов

- Переключить выключатель [OFF/ON] или диск рабочего режима

- Ввести или изъять кассету

Режим кадр в кадре

- Если повернуть диск рабочего режима, меньший кадр исчезнет.
- В меньшие кадры нельзя ввести титры.

Режим мульти-кадра

- Если нажать кнопку [MULTI] при пользовании режимом “зеркало” при самозаписи (-131-) то стоп-кадр изображается в верхнем правом углу экрана, но на самом деле кадр записывается с верхнего левого угла, как обычно.
- Качество мульти изображений слегка ухудшается.
- Верх и низ мульти изображений будет слегка обрезан.

■ Воспроизведение

Повтор воспроизведения

Если держать нажатой кнопку [▶] в течение 5 секунд или дольше, то видеокамера переключается на режим повтора воспроизведения и появляется индикатор [R ▷]. (Для отмены режима повтора воспроизведения установить выключатель [OFF/ON] на [OFF].)

Прослушивание воспроизводимого звука через наушники

При желании использовать наушники для прослушивания воспроизводимого звука, задать [AV JACK] в [AV IN/OUT] или под-меню [INITIAL] на [OUT/PHONES] и подсоединить наушники к разъему [PHONES] (-118-) на видеокамере.

В этом случае никакие звуки (включая предупреждающий сигнал и звук затвора) не будут воспроизводиться через встроенный динамик на видеокамере.

Выбор звука при воспроизведении

Звук можно выбирать настройкой [AUDIO OUT] в под-меню [PLAYBACK].

STEREO: Стереозвук (главный звук и вспомогательный звук)

L: Звук левого канала (главный звук)

R: Звук правого канала (вспомогательный звук)

- При дублировании ленты, записанной на [12bit] выбрав [AUDIO REC] в под-меню [RECORDING], звук воспроизведения становится стерео звуком независимо от настройки [AUDIO OUT] если [12bit AUDIO] установлено на [MIX].

■ Функции поиска индекса

- Поиск индекса невозможен в начале ленты.
- Поиск индекса сцены может плохо работать, если интервал между 2 сигналами индекса эпизодов меньше 1 минуты.

■ Функция увеличения при воспроизведении

- Невозможно настраивать громкость звука, если пульт дистанционного управления находится в режиме увеличения при воспроизведении.
- Если отключить питание видеокамеры или повернуть диск рабочего режима, режим увеличения при воспроизведении автоматически аннулируется.
- Даже при использовании функций увеличения при воспроизведении изображения, которые выводятся через разъем DV (-118-) не увеличиваются.
- При увеличении изображения, качество изображения ухудшается.
- Во время увеличения при воспроизведении нельзя изменять функцию изменения скорости поиска дистанционным пультом.

■ Функции цифровых эффектов при воспроизведении

- Сигналы изображений, на которые наложены цифровые эффекты при воспроизведении, не могут выдаваться через разъем DV (-118-).
- При воспроизведении незаписанного отрезка ленты невозможно пользоваться функцией вытеснения или микширования.

■ Воспроизведение карты (только NV-GS15)

- Если воспроизводить пустую карту (без какой-либо записи), экран становится белым.
- При попытке воспроизвести файл, записанный в другом формате, или файл с дефектами данных, весь дисплей может стать синеватым и может появиться индикатор [UNPLAYABLE CARD] в качестве предупреждения.
- При воспроизведении изображения, записанного на другой аппаратуре, указание его размера может отличаться от указания на данной видеокамере.
- При воспроизведении снимка, записанного на другом оборудовании, снимок может не воспроизводиться или качество снимков может ухудшиться.
- При воспроизведении не стандартизированного файла, может не появляться номер папки файла.
- В следующих случаях, могут появиться черные полосы, в зависимости от устройства воспроизведения.
 - При воспроизведении стоп-кадра мега пиксель с данной видеокамерой и его записи на пленку
 - При изменении размера снимка на 640×480 пиксель при помощи DV STUDIO

■ Показ слайдов (только NV-GS15)

- В зависимости от кадра, время воспроизведения может оказаться дольше обычного.

■ Создание титра (только NV-GS15)

- Даже если контраст титра настроен, могут быть не видны области, где разница между светом и темнотой небольшая и где граница между светом и темнотой видна неясно.
- Титр может быть плохо различим, если в нем используются мелкие символы.
- При создании титров число изображений, которые можно записать на карту, снижается.
- Если число изображений, которые можно записать на карту, небольшое, то иногда невозможно создать титр.

■ Добавление титра (только NV-GS15)

- Функцией ввода титра и функцией цифровых эффектов нельзя пользоваться одновременно.
- Функцией ввода титра и функцией непрерывного фотоснимка нельзя пользоваться одновременно.
- Когда титр выдается в режиме воспроизведения ленты, он не выводится через разъем DV.
- Режимом мульти-кадра нельзя пользоваться после ввода титра.
- Цветной титр, созданный на другой аппаратуре не может быть воспроизведен или добавлен к снимку на этой видеокамере.
- Титр с размером, отличным от 640×480 пиксель не может быть показан на дисплее.
- Когда на мульти экране отображен заголовок, запись и воспроизведение не могут быть выполнены.
- Используя внешний вход или вход DV, невозможно использовать функцию ввода титра или отобразить титры на мульти экране. Выберите необходимые титры для их отображения на экране перед тем, как подсоединить кабель в видеокамере.

■ DPOF (только NV-GS15)

- Выполнить настройки DPOF на применяемой видеокамере.
- Проверка настроек DPOF может занять некоторое время. Подождать, пока не погаснет лампочка обращения к карте.

■ Установка защиты (только NV-GS15)

- Установка защиты, выполняемая этой видеокамерой, действительна только для этой видеокамеры.
- Карта памяти SD имеет переключатель для защиты от записи. Если переключатель сдвинут в положение [LOCK], то нельзя выполнить запись на карте или форматировать ее. Если же он отодвинут назад, то эти операции возможны.

■ Воспроизведение на телевизоре

- В зависимости от вашего телевизора, не будет ничего показано, даже если вы правильно подсоединили видеокамеру к вашему ТВ. В этом случае, задайте [AV JACK] в [AV IN/OUT] или [INITIAL] под-меню на [OUT].
- Если задать [AV JACK] в под-меню [AV IN/OUT] на [IN/OUT], то на телевизионном экране не будет ничего показано, кроме как при воспроизведении.

- Размер снимка может появляться по-другому при воспроизведении изображения в формате "кино" на широкоэкранный телевизоре с цифровым эффектом воспроизведения.

■ Запись кадров с карты на ленту (только NV-GS15)

- При записи изображения с карты на ленту, его размер преобразуется в 720×576, согласно формату DV.
- При попытке записать стоп-кадр с изображением большого размера на ленту качество изображения может понизиться.

■ Дублирование звука

- Пустой отрезок ленты нельзя дублировать.
- Звук, подаваемый через разъем DV, нельзя дублировать.
- Если на дублируемой ленте имеется незаписанный участок, то при воспроизведении этого участка может возникнуть искажение изображения и звука.
- Если задать счетчик ленты обратно на 0 в позиции, где нужно остановить дублирование звука, чтобы пользоваться функцией останова памяти (-176-), то дублирование звука заканчивается автоматически, когда лента доходит до этого места.
- В случае переноса данных, записанных с дублированием звука, на ПК с помощью программы для ПК, можно перенести только оригинальный звук (ST1), что зависит от компьютерной программы.

■ Запись содержания другой аппаратуры

Запись на карту (только NV-GS15)

Если задать диск рабочего режима на режим записи на карту, то можно пользоваться функцией фотоснимка для внешних входных сигналов.

- Могут появиться черные полосы по 4 кромкам изображения.

Аналого-цифровое преобразование

- Когда видеокамера соединена с другой видеоаппаратурой через свой разъем DV, то изображения, записанные в аналоговой форме с другой цифровой аппаратуры, могут выдаваться на цифровую видеоаппаратуру через разъем DV.

- Для выдачи аналоговых видеосигналов, посланных с другой аппаратуры, через выход DV, задать [DV OUT] в под-меню [AV IN/OUT] на [ON]. (Обычно следует задавать [DV OUT] на [OFF]. При задании на [ON] качество изображения может ухудшаться.)

■ Применение кабеля DV для записи (Цифровое дублирование)

- Независимо от настройки, цифровое дублирование выполняется автоматически в том же режиме звукозаписи, что и при воспроизведении кассеты.
- Изображения на мониторе могут быть искажены, хотя это не повлияет на записанные изображения.
- Даже если используются цифровые эффекты воспроизведения, увеличение при воспроизведении или ввод титра при воспроизведении, то эти эффекты не выводятся через разъем DV.
- Даже если аппаратура имеет разъемы DV (напр., IEEE1394), в некоторых случаях невозможно выполнить цифровое дублирование.
- Дата или иные данные не могут быть показаны, если программное обеспечение подсоединенной аппаратуры не поддерживает функцию вывода на дисплей.

Предосторожности по пользованию

Установленный производителем в порядке п. 2 ст 5 федерального закона РФ "О защите прав потребителей" срок службы данного изделия равен 7 годам с даты производства при условии, что изделие используется в строгом соответствии с настоящей инструкцией по эксплуатации и применимыми техническими стандартами.

■ После пользования

- 1 Вынуть кассету. (-123-)
- 2 Установить переключатель [OFF/ON] на [OFF].
- 3 Вынуть карту (только NV-GS15). (-124-)
- 4 Отсоединить питание и вдвинуть видеоискатель или монитор ЖКД. (-121-, -125-)
- 5 Для защиты линзы надеть крышку объектива, входящую в комплект.

■ Предосторожности по пользованию

При пользовании видеокамерой в дождливую или снежную погоду или на

пляже будьте внимательны, чтобы внутрь видеокамеры не попала вода.

- Вода может привести к неполадкам в работе видеокамеры или кассеты. (Может быть нанесен непоправимый вред.)
- Если на видеокамеру попали брызги морской воды, смочить мягкую тряпочку в водопроводной воде, хорошо отжать и тщательно протереть корпус камеры. Затем протереть повторно сухой мягкой тряпочкой.

Держать видеокамеру вдали от намагниченного оборудования (напр., микроволновой печи, телевизора, аппаратуры для видеоигр и т.п.).

- При пользовании видеокамерой на телевизоре или вблизи него изображение и звук могут искажаться из-за электромагнитных волн.
- Не пользоваться вблизи сотового телефона, так как он может вызвать помехи, отрицательно влияющие на изображение и звук.
- Сильные магнитные поля, создаваемые динамиками или крупными двигателями, могут повредить запись на ленте или исказить изображение.
- Электромагнитное излучение от микропроцессоров может отрицательно повлиять на видеокамеру, вызывая искажение изображения и звука.
- Если под влиянием магнитного заряда от оборудования видеокамера стала плохо работать, следует выключить ее и отсоединить аккумулятор или сетевой адаптер, затем снова подсоединить аккумулятор или адаптер. После этого снова включить питание видеокамеры.

Не пользоваться видеокамерой вблизи радиопередатчиков или высоковольтных линий.

- При записи изображения вблизи радиопередатчиков или высоковольтных линий качество записанного изображения или звука может понизиться.

Не пользоваться данной видеокамерой для охранных целей или других коммерческих целей.

- При пользовании видеокамерой в течение долгого времени ее внутренняя температура повышается и это может вызвать нарушения в работе.
- Данная видеокамера не предназначена для коммерческих целей.

При пользовании видеокамерой на пляже или в аналогичном месте следить, чтобы внутрь нее не попал песок или мелкая пыль.

- Песок или пыль могут нанести вред видеокамере или кассете. (Следует проявлять осторожность при вставлении и удалении кассеты.)

Не брызгать на видеокамеру инсектицидами или летучими химическими веществами.

- Если брызги таких химических веществ попадают на видеокамеру, они могут вызвать деформацию ее корпуса и отслаивание поверхностной отделки.
- Не держать резиновые или пластиковые материалы в контакте с видеокамерой в течение долгого времени.

Не применять бензин, растворитель или спирт для очистки видеокамеры.

- Они могут вызвать деформацию ее корпуса и отслаивание поверхностной отделки.
- Перед очисткой отсоединить аккумулятор или вынуть сетевой провод пер.т. из сетевой розетки.
- Протереть видеокамеру сухой мягкой тряпочкой. Для удаления стойких пятен протереть тряпочкой, смоченной в разведенном водой моющем средстве, затем протереть повторно сухой тряпочкой.
- Хранить и перевозить видеокамеру в сумке или футляре с мягкими прокладками, чтобы не допустить износа покрытия на корпусе камеры.

После пользования проверить, что кассета вынута и аккумулятор отсоединен от видеокамеры или что сетевой провод пер.т. вынут из сетевой розетки.

- Если оставить кассету в видеокамере, лента будет провисать и ее состояние ухудшится.
- Если оставить аккумулятор в видеокамере на долгое время, то напряжение упадет слишком низко и аккумулятор не будет работать даже после перезарядки.

■ Относительно сетевого адаптера пер.т.

- Если температура аккумулятора слишком высокая или слишком низкая, то лампочка [CHARGE] может продолжать мигать и аккумулятор может не заряжаться. После того, как температура аккумулятора достаточно понизилась или повысилась, зарядка начинается автоматически. Если лампочка [CHARGE] продолжает мигать даже после достаточного понижения или повышения температуры аккумулятора, то

это может служить признаком неисправного аккумулятора или сетевого адаптера. В этом случае обратиться к дилеру.

- Если аккумулятор теплый, то для заряда потребуется больше времени, чем обычно.
- Если сетевым адаптером пер.т. пользуются возле радио, то это может вызвать помехи радиоприему. Держать адаптер пер.т. в 1 метре от радио или дальше.
- При использовании сетевого адаптера пер.т. он может издавать жужжащий звук. Это вполне нормально.
- После использования проверить, что сетевой провод пер.т. вынут из сетевой розетки. (Если оставить его подсоединенным, то потребляется некоторое количество тока.)
- Держать электроды сетевого адаптера пер.т. и аккумулятора в чистоте.

■ Конденсация

Если включить видеокамеру, когда на головке или ленте произошла конденсация, на видеоискателе или мониторе ЖКД замигает индикатор конденсации [DEW] (желтый или красный) и отобразятся сообщения [DEW DETECT] или [EJECT TAPE] (только при вставленной ленте). В этом случае следуйте нижеописанной процедуре.

Мигает желтым цветом:

На головке или ленте имеется немного росы.

Мигает красным цветом:

На головке или ленте отложилась роса.

1 Изъять ленту, если она вставлена.

- Открытие держателя кассеты займет около 20 секунд. Это не является неисправностью.

2 Оставьте видеокамеру с закрытой крышкой кассетного отсека для ее охлаждения или нагревания до температуры окружающей среды.

Когда [DEW] мигает желтым цветом

- Нельзя использовать режим записи на ленту/ режим воспроизведения. Отложите видеокамеру приблизительно на 30 минут.
- Однако, можно использовать режим записи на карту или режим воспроизведения снимка, даже если кассета не вставлена.

Когда [DEW] мигает красным цветом

- Лампочка индикатора питания мигает приблизительно в течении 1 минуты и затем видеокамера автоматически отключается. Отложите ее приблизительно на 2 – 3 часа.

3 Включить снова видеокамеру, задать ее на режим записи на ленту/воспроизведения и затем проверить если исчез индикатор конденсации.

Особенно в холодных регионах, роса может быть замороженной. В этом случае, для исчезновения индикатора конденсации потребуется больше времени.

Проверять отсутствие конденсации до того, как появляется индикатор конденсации.

- В зависимости от окружающих условий, индикатор конденсации может не отображаться. Если конденсация произошла на объективе или видеокамере, она может также произойти на головке или ленте. Не открывать крышку кассетного отсека.

При запотевании объектива:

Задать выключатель [OFF/ON] на [OFF] и оставить видеокамеру в этом состоянии примерно на 1 час. Когда температура объектива приблизится к окружающей, запотевание исчезает само по себе.

■ Загрязнение видеоголовки и уход за ней

Если головки (части, касающиеся ленты) загрязняются, то на изображении при воспроизведении могут появиться мозаичные помехи или экран может стать полностью черным. Если головки очень грязные, то ухудшается качество записи, а в худшем случае видеокамера вообще не может вести запись.

Причины загрязнения головок

- Большое количество пыли в воздухе
- Высокая температура и большая влажность окружающей среды
- Поврежденная лента
- Многочасовая работа

Применение очистителя цифровых видеоголовок формата Mini-DV

- 1 Вставить очиститель головок в видеокамеру, как вставляют видеокассету.
- 2 Нажать кнопку [▶] и примерно через 20 секунд нажать кнопку [■]. (Не перематывать пленку.)
- 3 Вынуть очиститель головок. Вставить видеокассету и запустить запись. Затем воспроизвести запись, проверяя изображение.
- 4 Если изображение еще недостаточно четкое, повторить шаги с 1 до 3. (Не пользоваться очистителем головок 3 и более раз подряд.)

Примечания:

- Не перематывать ленту каждый раз, когда используется очиститель головок. Перематывать только тогда, когда лента закончилась, затем пользоваться ей опять с самого начала так же, как раньше.
- Если головки быстро загрязняются после очистки, то лента может быть повреждена. В этом случае немедленно прекратить пользоваться этой кассетой.
- Не переусердствовать с очисткой головок. (Излишняя очистка может привести к чрезмерному износу головок. Если головки изношены, изображение нельзя воспроизвести даже после очистки головок.)
- Если грязные головки невозможно очистить очистителем, то видеокамеру следует сдать для очистки в сервисный центр. Обратиться к дилеру.
- Очистители видеоголовок можно приобрести в сервисных центрах.
- Очистка головок при их загрязнении не считается неполадкой в работе и не входит в гарантию.

Периодическая проверка

Для сохранения высокого качества изображения рекомендуется заменять изношенные части (головки и т.п.) примерно после 1.000 часов эксплуатации. (Этот срок зависит от рабочих условий напр., температуры, влажности, запыленности и т.п.)

■ Оптимальное использование аккумулятора

Характеристики аккумулятора

Данный аккумулятор является перезаряжаемым литиево-ионным. Его способность генерировать питание основывается на химической реакции, происходящей внутри него. Эта реакция подвержена влиянию окружающей температуры и влажности и, если температура слишком высокая или слишком низкая, то рабочее время аккумулятора сокращается. Если аккумулятор используют в очень холодных условиях, то он может работать всего около 5 минут. Если аккумулятор сильно перегревается, то может сработать защитная функция и аккумулятор выходит на некоторое время из строя.

Не забывать отсоединять аккумулятор после пользования

Не забывать отсоединять аккумулятор от видеокамеры. (Если его оставить подсоединенным к видеокамере, то некоторое количество тока потребляется даже, когда видеокамера отключена.) Если аккумулятор оставить подсоединенным к видеокамере надолго, то он чрезмерно разряжается. Аккумулятор после его зарядки может окончательно выйти из строя.

Сдача в отходы отработанного аккумулятора

- Аккумулятор имеет ограниченный срок службы.
- Не бросать аккумулятор в огонь, так как он может взорваться.

Всегда содержать в чистоте клеммы аккумулятора

Не допускать отложения на клеммах грязи, пыли и других веществ.

При случайном падении аккумулятора проверить, что его корпус и клеммы не деформировались.

Подсоединение деформированного аккумулятора к видеокамере или сетевому адаптеру пер.т. может повредить видеокамеру или адаптер.

■ Предосторожности при хранении Перед закладкой видеокамеры на хранение вынуть кассету и отсоединить аккумулятор.

Хранить все компоненты в сухом месте с относительно стабильной температурой. (Рекомендуемая температура: от 15 до 25°C, Рекомендуемая влажность: от 40 до 60%)

Видеокамера

- Завернуть видеокамеру в мягкую тряпочку во избежание попадания в нее пыли.
- Не оставлять видеокамеру в местах, подверженных воздействию высокой температуры.

Аккумулятор

- Чрезмерно высокая или низкая температура укорачивает срок службы аккумуляторов.
- При хранении аккумулятора в дымном или пыльном месте клеммы могут заржаветь и вызвать неполадки в работе.
- **Не допускать контакта клемм аккумулятора с металлическими предметами (такими как ожерелья, заколки для волос и т.п.). Это может вызвать короткое замыкание или образование тепла и при касании аккумулятора в этих условиях можно получить сильный ожог.**

- Хранить аккумулятор в полностью разряженном состоянии. Для длительного хранения аккумулятора рекомендуется заряжать его раз в год и класть на хранение опять после того, как заряд полностью использован.

Кассета

- Перед закладкой на хранение перемотать ленту к началу. Если кассету оставить более 6 месяцев с наполовину перемотанной лентой, то лента провиснет (это зависит также от условий хранения). Проверить, что она перемотана к началу.
 - Хранить кассету в ее футляре. Пыль, прямой солнечный свет (ультрафиолетовые лучи) или влажность могут повредить ленту. Пыль содержит твердые минеральные частицы, поэтому пыльная кассета повреждает головки видеокамеры и другие компоненты. Следует выработать привычку класть кассету обратно в ее футляр.
 - Раз в полгода перематывать ленту до конца и затем обратно к началу. Если оставить кассету на 1 год или более без перемотки, то перепады в температуре и влажности могут привести к деформации кассеты вследствие разбухания, сжатия и т.п. Слои намотанной ленты могут склеиться между собой.
 - Не помещать кассету возле сильно магнитных веществ или аппаратуры.
 - Поверхность ленты покрыта очень мелкими магнитными частицами, на которых записываются сигналы. Магнитные ожерелья, игрушки и т.п. могут обладать гораздо более высокой магнитной силой, чем это обычно кажется, и стереть содержимое записи или вызвать помехи в изображении и звуке.
- #### **Карта (только NV-GS15)**
- При считывании карты не вынимать ее, не отключать питание и не подвергать вибрации или ударам.
 - Не оставлять карту в местах с высокой температурой, или под прямым солнечным светом, или там, где с легкостью генерируются электромагнитные волны или статическое электричество.
 - Не гнуть и не ронять карту. Карта или содержимое записи могут быть повреждены.
 - После пользования не забывать вынуть карту из видеокамеры.
 - После пользования хранить поставляемую карту памяти SD в приложенном пакете.

- Не трогать пальцами клеммы на обратной стороне карты. Не допускать попадания в нее грязи, пыли или воды.

■ Монитор ЖКД/Видоискатель/Крышка объектива

Монитор ЖКД

- В месте с сильными перепадами температуры на мониторе ЖКД может образовываться конденсат. Вытереть его мягкой сухой тряпочкой.
- Если видеокамера очень холодная при включении, то изображение на мониторе ЖКД может вначале быть темнее обычного. Однако, по мере повышения внутренней температуры оно возвращается к нормальной яркости.

Для производства монитора ЖКД используется чрезвычайно точная технология, имеющая в общем приблизительно 105.000 пикселей. Результатом является более 99,99% эффективно функционирующих элементов изображения, с менее чем 0,01% неактивных или негаснущих элементов изображения. Однако, это не является неполадкой и не влияет на записанное изображение.

Видоискатель

- Не направлять видоискатель или объектив на солнце. Внутренние компоненты могут быть серьезно повреждены.
- При пользовании видеокамерой с прикрепленным к ней аккумулятором высокой емкости (CGR-D16S, CGP-D28S; факультативный), смотреть в Видоискатель из-за Аккумулятора становится неудобно.

Для производства экрана видоискателя используется чрезвычайно точная технология, имеющая в общем приблизительно 67.000 пикселей. Результатом является более 99,99% эффективно функционирующих элементов изображения, с менее чем 0,01% неактивных или негаснущих элементов изображения. Однако, это не является неполадкой и не влияет на записанное изображение.

Бленда объектива

- Не прикреплять других преобразовательных линз на бленду объектива; на ней нет устройства для крепления.
- Если Вы желаете прикрепить Телеобъектив (VW-LT2714N2E; факультативный), Широкоугольный объектив (VW-LW2707N2E; факультативный), Защитное устройство MC (VW-LMC27E; факультативное), или фильтр ND (VW-LND27E; факультативный), сначала следует повернуть бленду объектива против часовой стрелки. Если используется защитное устройство MC или фильтр ND, бленда объектива может быть прикреплена к фильтру.
- Если сместить рычажок [W/T] на [W] при записи с фильтром и конверсионной линзой, одновременно надетой на видеокамеру, то 4 угла изображения могут потемнеть (виньетирование). Подробности см. в рабочих инструкциях на принадлежности.
- Не забывать держать бленду объектива закрепленной на видеокамере для защиты от ненужного света.

До обращения в ремонт (неисправности и меры по устранению)

Питание

1: Питание видеокамеры не включается.

- Правильно ли соединен источник питания? (-121-)

2: Питание видеокамеры автоматически отключается.

- Если режим паузы в записи длится более 6 минут, питание автоматически отключается для защиты ленты и сбережения энергии. (Если используется адаптер перем. тока, питание отключается только при вставленной ленте в режиме записи на ленту.) Если вставлена лента в режиме записи на ленту и если режим паузы в записи длится более 6 минут, питание автоматически отключается. Для возобновления записи из этого состояния, нужно отключить и снова включить питание. (-131-)

3: Питание видеокамеры длится недостаточно долго.

- Аккумулятор разряжен? Зарядить аккумулятор или подсоединить полностью заряженный аккумулятор. (-121-)
- Произошла конденсация? Подождать исчезновения индикатора конденсации. (-169-)

Аккумулятор**1: Аккумулятор быстро разряжается.**

- Полностью ли заряжен аккумулятор? Зарядить его через сетевой адаптер пер.т. (-121-)
- Аккумулятором пользуются в очень холодном месте? В холодных условиях рабочее время аккумулятора сокращается. (-170-)
- Аккумулятор изношен? Если время работы аккумулятора очень короткое даже после полного заряда, это означает, что вышел срок его службы.

2: Аккумулятор невозможно зарядить.

- Если входной провод пост.т. подсоединен к сетевому адаптеру пер.т., то зарядку выполнить нельзя. Отсоединить входной провод пост.т.

Обычная запись**1: Запись не запускается, хотя питание подается на видеокамеру и кассета вставлена правильно.**

- Не открыта ли на кассете шторка защиты от записи? Если она открыта (задана на [SAVE]), запись выполнить невозможно. (-123-)
- Лента перемотана до конца? Вставить новую кассету. (-123-)
- Включено ли питание видеокамеры? (-131-)
- Произошла конденсация? Подождать исчезновения индикатора конденсации. (-169-)

Другой тип записи**1: Функция автоматического фокуса не работает.**

- Выбран режим ручного фокуса? Если выбран режим автоматического фокуса, то фокус настраивается автоматически. (-141-)
- Для некоторых записываемых объектов и в некоторых условиях записи функция автоматического фокуса работает плохо. В этом случае настроить фокус в ручном режиме. (-175-)

Редактирование**1: Невозможно выполнить дублирование звука.**

- Не открыта ли на кассете шторка защиты от записи? Если она открыта (задана на [SAVE]), запись выполнить невозможно. (-123-)
- Вы пытаетесь редактировать участок ленты, записанный в режиме LP? Режим LP не разрешает работу по дублированию звука. (-130-)

Индикация**1: Код времени становится неточным.**

- Счетчик индикации кода времени может быть непостоянным в обратном направлении режима замедленного воспроизведения, но это не является неполадкой.
- 2: Индикация оставшегося времени ленты не соответствует реальному оставшемуся времени.**
- Если непрерывно записывать сцены короче 15 секунд, то показания оставшегося времени ленты не будут верными.
 - В некоторых случаях индикатор оставшегося времени ленты может показывать время, которое на 2 - 3 минуты короче реально оставшегося времени.

Воспроизведение (Кадры)**1: Изображение не воспроизводится, даже когда нажата кнопка [▶].**

- Установлен ли диск рабочего режима на режим воспроизведения? Если нет, функция воспроизведения не может быть использована. (-145-)

2: При воспроизведении вперед, назад и с замедленным движением на изображении появляются мозаичные помехи.

- Это явление типично для цифровых видеосистем. Оно не является неполадкой в работе.

3: Хотя видеокамера правильно подсоединена к телевизору, при воспроизведении не видно изображения.

- Выбран ли вход видеосигнала ("Video Input") на телевизоре? Рекомендуется прочесть рабочие инструкции к телевизору и выбрать канал, который соответствует входным разъемам, используемым для подсоединения.
- В зависимости от вашего телевизора, не будет ничего показано, даже если вы правильно подсоединили видеокамеру к вашему ТВ. В этом случае, задайте [AV JACK] в [AV IN/OUT] или [INITIAL] под-меню на [OUT].

4: Изображение при воспроизведении нечеткое.

- Не загрязнены ли головки видеокамеры? Если головки загрязнены, изображение при воспроизведении не может быть четким. (-170-)

5: Воспроизведение или запись не функционируют, заморозился экран или исчезла индикация.

- Выключите видеокамеру. Если видеокамера не отключилась после переключения выключателя [OFF/ON], нажмите сначала кнопку [RESET] (-118-). И отсоедините аккумулятор или адаптер перем. тока и затем снова подсоедините его.

Воспроизведение (звука)

1: Звук не воспроизводится из встроенного динамика видеокамеры или из наушников.

- Слишком низкая громкость? Во время воспроизведения, сдвинуть рычажок [W/T] для отображения индикации [VOLUME] и настроить громкость. (-145-)

2: Одновременно воспроизводятся разные звуки.

- [12bit AUDIO] в под-меню [PLAYBACK] из меню [TAPE PLAYBACK MENU] было задано на [MIX]. В результате оригинальный звук и звук, записанный при дублировании звука, воспроизводятся вместе. Имеется возможность раздельного воспроизводства звуков. (-155-)

3: Оригинальный звук был стерт при дублировании звука.

- При дублировании звука на записи, сделанной в режиме [16bit], оригинальный звук может быть стерт. Если нужно сохранить оригинальный звук, следует выбрать режим [12bit] при записи.

4: Звук невозможно воспроизвести.

- Хотя воспроизводится кассета без дублирования звука, задано ли [12bit AUDIO] в под-меню [PLAYBACK] из меню [TAPE PLAYBACK MENU] на [ST2]? Для воспроизведения кассеты без дублирования звука [12bit AUDIO] следует задать на [ST1]. (-155-)
- Работает ли функция изменения скорости поиска? Нажать кнопку [▶] для отмены функции изменения скорости поиска. (-146-)

Карта (только NV-GS15)

1: Записанные кадры не четкие.

- Задано ли [PICT QUALITY] в под-меню [CARD] на [NORMAL] или [ECONOMY]? Если запись сделана с заданием на [NORMAL] или [ECONOMY], то изображения с мелкими деталями могут включать мозаичные помехи. Задать [PICT QUALITY] на [FINE]. (-133-)

2: При воспроизведении изображения фотоснимков не выглядят нормально.

- Изображение может быть повреждено. Во избежание утери изобразительной информации рекомендуется сделать резервную копию на кассете или персональном компьютере. (-154-, -157-)

3: Во время воспроизведения, отображено [UNPLAYABLE CARD].

- Или изображение было записано в другом формате, или информация повреждена.

4: Картой невозможно пользоваться, хотя она форматирована.

- Или карта, или видеокамера может быть повреждена. Обратиться к дилеру.

Прочее

1: Пульт дистанционного управления Free Style работает неправильно.

- Если пульт подсоединен не до упора, он не будет правильно функционировать.

2: Видеокамера стучит, когда ее трясут.

- Это звук движения линз, а не признак неисправности.

3: Если кабель USB не подсоединен, на компьютере появится сообщение ошибки.

- Для безопасного отсоединения кабеля USB, дважды нажать на окошко [E] в папке заданий и следовать инструкциям на экране. (-157-)

Использование кнопки RESET

1 Открыть монитор ЖКД. (-125-)

2 Отсоединить конец ремешка ручки ① и потянуть книзу шнур крышки объектива ②, чтобы ослабить ремешковую ручку.

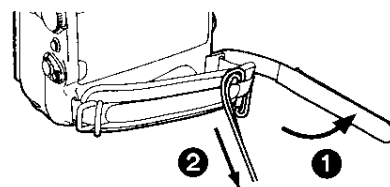

3 Используйте выступ ③ на крышке объектива для нажатия кнопки [RESET] ④.

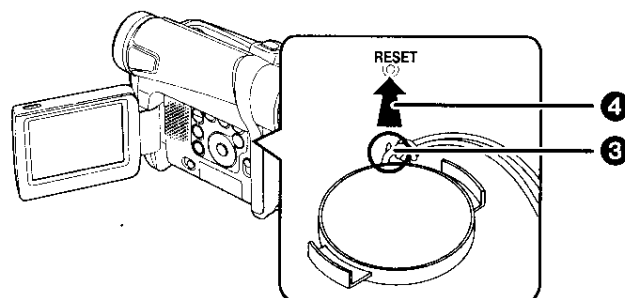

Пояснение терминологии

■ Цифровая видеосистема

В цифровой видеосистеме изображения и звуки преобразуются в цифровые сигналы и записываются на ленту. Такое полное цифровое записывание способно обеспечить запись и воспроизведение с минимальным ухудшением изображения и звука.

Кроме того, система автоматически записывает данные, напр., код времени и дату/время в виде цифровых сигналов.

Совместимость с кассетами S-VHS или VHS

Поскольку видеокамера применяет цифровую систему для записи информации по изображению и звуку, то она не совместима с обычной видеоаппаратурой S-VHS или VHS, которая использует аналоговую систему записи.

Размер и форма кассеты также отличаются.

Совместимость с выходными сигналами

Поскольку сигнал AV из выходного разъема AV является аналоговым (таким же, как и на обычных видеосистемах), то данную видеокамеру можно подсоединить к видеосистеме S-VHS или VHS или к телевизору для воспроизведения.

■ Фокус

Автоматическая настройка фокуса

Система автофокуса автоматически передвигает вперед и назад линзы внутри видеокамеры так, чтобы сфокусироваться на объекте и получить его четкое изображение. Однако, система автофокуса работает не вполне хорошо для следующих объектов или при следующих условиях записи.

В следующих случаях рекомендуется пользоваться режимом ручного фокуса вместо автоматического.

1) Запись объектов, один конец которых находится ближе к видеокамере, а другой конец дальше

- Так как автофокус настраивается по центру изображения, может оказаться невозможно сфокусироваться на объекте, расположенном на переднем и заднем плане одновременно.

2) Запись объекта через грязное или пыльное стекло

- Поскольку фокусируется грязное стекло, то объект за стеклом будет не в фокусе.

3) Запись объекта в темноте

- Поскольку световая информация, поступающая через объектив, намного сокращается, то видеокамера не может правильно сфокусироваться.

4) Запись объекта, окруженного объектами с блестящей поверхностью или объектами с сильным отражением

- Поскольку видеокамера фокусируется на блестящих или сильно отражающих объектах, то записываемый объект выглядит расплывчатым.

5) Запись быстро движущегося объекта

- Поскольку фокусная линза внутри движется механически, то она не успевает за быстро движущимся объектом.

6) Запись объекта с малым контрастом

- Поскольку видеокамера фокусируется на основе вертикальных линий изображения, то малоконтрастный объект, напр., белая стена, может выглядеть расплывчато.

■ Код времени

Сигналы кода времени указывают время, измеряемое в часах, минутах, секундах и кадрах (25 кадров в секунду). Если эти данные включены в запись, то каждому изображению на ленте присваивается адрес.

- Код времени автоматически записывается как часть под-кода при каждой записи.
- Когда вставляется новая (ранее не записанная) кассета, то код времени автоматически запускается с нуля. Если вставляется записанная кассета, то код времени запускается с точки записи последнего эпизода. (В этом случае, когда кассета вставляется, может появиться показание [0h00m00s00f], но код времени запускается с предыдущего значения.)
- Код времени невозможно сбросить на нуль.
- Если не записывать постоянно код времени с самого начала ленты, то невозможно выполнить точное редактирование. Чтобы обеспечить запись кода времени без перерывов, рекомендуется пользоваться функцией поиска пустого кадра (-I32-) перед записью новой сцены.

■ Функция запоминания останова

Функция запоминания останова полезна при следующих операциях.

Перемотка ленты назад или быстрая перемотка вперед в нужное положение

1 Задать [DISPLAY] >> [C.DISPLAY] >> [MEMORY].

2 Сбросить счетчик ленты на нуль в том положении ленты, из которого вы собираетесь позднее начать воспроизведение. (-119-, -127-)

3 Запустить воспроизведение или запись.

4 По окончании воспроизведения или записи:

Задать видеокамеру на режим воспроизведения ленты.

5 Перемотать ленту.

- Лента автоматически останавливается примерно в том положении, в котором счетчик был задан на нуль.

Автоматическая остановка

редактирования при дублировании звука

1 Задать [DISPLAY] >> [C.DISPLAY] >> [MEMORY].

2 Сбросить счетчик ленты на нуль в том положении, в котором вы собираетесь остановить редактирование.

3 Воспроизвести стоп-кадры там, где нужно запустить дублирование звука.

4 Запустить дублирование звука. (-154-)

- Дублирование звука автоматически останавливается в положении, в котором счетчик был задан на нуль.

Характеристики

Характеристики

Цифровая Видеокамера

Информация для Вашей безопасности

Источник питания:

пост. ток 7,9/7,2 В

Расход энергии:

Запись

2,6 Вт (с применением видеоискателя)

3,3 Вт (с применением монитора ЖКД)

Формат записи:

Мини DV (формат SD для бытового цифрового видео)

Лента:

Цифровая видеолента 6,35 мм

Время записи/ воспроизведения:

SP: 80 мин.; LP: 120 мин. (с DVM80)

Видео

Система записи:

Цифровой компонент

Система телевидения:

CCIR: 625 строк, 50 полей цветной сигнал PAL

Аудио

Система записи:

Цифровая запись PCM

16 бит (48 кГц/2 канала), 12 бит (32 кГц/4 канала)

Датчик изображения:

1/6-дюймовый датчик изображения CCD

Объектив:

Автоматическая ирисовая диафрагма, F1,8,
Фокусная длина; 2,1–50,4 мм, Макро (Полный диапазон AF)

Диаметр фильтра:

27 мм

Увеличение:

Мощность увеличения 24:1

Монитор:

2,5-дюймовый ЖКД

Видеоискатель:

Цветной электронный видеоискатель

Микрофон:

Стерео (с функцией увеличения)

Динамик:

1 круглый динамик \varnothing 20 мм

Стандартная освещенность:

1.400 lx

Минимально необходимая иллюминация:

2 lx (Режим цветного ночного видения)

Уровень видеовыхода Video:

1,0 Vp-p, 75 Ом

Уровень видеовыхода S-Video:

Выход Y: 1,0 Vp-p, 75 Ом

Выход C: 0,3 Vp-p, 75 Ом

Уровень аудиовыхода (линия):

316 мВ, 600 Ом

Уровень видео входа:

1,0 Vp-p, 75 Ом

Уровень входа S-Video:

Вход Y: 1,0 Vp-p, 75 Ом

Вход C: 0,3 Vp-p, 75 Ом

Уровень аудиовхода (сеть):

316 mV, 10 kohm или выше

Вход микрофона:

Чувствительность микрофона –50 дБ

(0 дБ=1 В/Па, 1 кГц) (Стерео миниразъем)

USB:

Функция чтения/записи карты

(только NV-GS15), совместимо с USB 2.0 (макс. 12 Мб/сек)

Не поддерживает защиту копирайта

Цифровой интерфейс:

Разъем входа/выхода DV (IEEE1394, 4-pin)

Размеры:

Около 69 (Ш) × 87 (В) × 112 (Г) мм

Вес:

Около 410 г (без аккумулятора и кассеты DV)

Около 490 г (с CGR-D08R и DVM60)

Рабочая температура:

0°C–40°C

Рабочая влажность:

10%–80%

Функции памяти карты

Записывающий носитель (только NV-GS15):

MultiMediaCard (4 МБ/8 МБ/16 МБ),

Карта памяти SD (8 МБ/16 МБ/32 МБ/64 МБ/128 МБ/256 МБ/512 МБ)

Формат файла записи стоп-кадра

(только NV-GS15):

JPEG (Design rule for Camera File system, основан на стандарте Exif 2.2), соответствующий DPOF

Размер стоп-кадра (только NV-GS15):

640×480 пиксель (VGA)

Камера Web

Сжатие:

JPEG Движение

Размер изображения:

320 × 240 пиксель (QVGA)

Сетевой адаптер пер.т. (VSK0581)

Информация для Вашей безопасности

Источник питания:

Перем. ток 100–240 В, 50/60 Гц

Расход энергии:

20 Вт

Выход пост.т.:

Пост.ток 7,9 В, 9 Вт (использование видеокамеры)

Пост.ток 8,4 В, 1,2 А (Зарядка аккумулятора)

Размеры:

70 (Ш) × 45 (В) × 116 (Г) мм

Вес:

Около 165 г

Вес и размеры указываются приблизительно. Характеристики могут быть изменены без предупреждения.

**Максимальное количество стоп-кадров,
записываемых на карту памяти SD
(факультативная)**

PICTURE QUALITY	FINE	NORMAL	ECONOMY
8 МБ	45	95	190
16 МБ	100	200	400
32 МБ	220	440	880
64 МБ	440	880	1760
128 МБ	880	1760	3520
256 МБ	1760	3520	7040
512 МБ	3520	7040	14080

- Приведенные выше цифры могут изменяться в зависимости от фотографируемого объекта.
- Числа, представленные в таблице являются приблизительными значениями.



ИНФОРМАЦИЯ О СЕРТИФИКАЦИИ ПРОДУКЦИИ

АДАПТЕР ДЛЯ ВИДЕОКАМЕРЫ
МОДЕЛЬ VSK0581 Panasonic
сертифицирован ОС ГОСТ-АЗИЯ,
(Регистрационный номер в Госреестре — РОСС SG.0001.11BZ02)

Сертификат соответствия:	№ РОСС CN. BZ02.B04304
Сертификат соответствия выдан:	27 января 2004 года
Сертификат соответствия действителен до:	27 января 2007 года
Модель VSK0581 Panasonic соответствует требованиям нормативных документов:	ГОСТ МЭК 60065-2002, ГОСТ Р 51318.14.1-99
Срок службы	7 (семь) лет

Информация для покупателя

Название продукции:	Цифровая видеокамера
Название страны производителя:	Япония
Название производителя	Мацушита Электрик Индастриал Ко., Лтд.
Юридический адрес:	1006 Кадома. Осака, Япония
Дата производства: Вы можете уточнить год и месяц по серийному номеру на табличке. Пример маркировки — Серийный номер № A2XXXXXXX (X-любая цифра или буква) Месяц: Первая цифра серийного номера (A — Январь, B — Февраль, ...L — Декабрь) Год: Вторая цифра серийного номера (4 — 2004, 5 — 2005, ...)	
Дополнительная информация:	Пожалуйста внимательно прочитайте инструкцию по эксплуатации.

Panasonic®

使用说明书 Operating Instructions Инструкция по эксплуатации

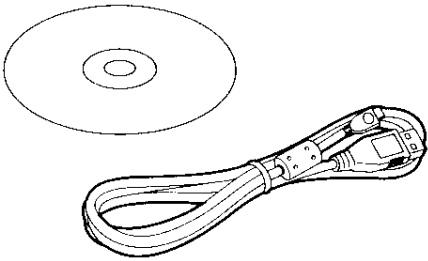

USB 连接工具 USB Connection Kit



使用前请仔细阅读这些说明。

Before use, please read these instructions completely.

Перед использованием прочтите, пожалуйста, эту инструкцию полностью.

Прежде, чем вскрыть пакет с компакт-диском, ознакомьтесь с нижеследующим.

Лицензионное соглашение с конечным пользователем (для драйвера USB, Драйвер WebCam и DV STUDIO)

Вам (“Лицензиату”) дается лицензия на Программный продукт, указанный в настоящем “Соглашении с конечным пользователем ПО” (“Соглашение”), при условии Вашего согласия с положениями этого Соглашения. Если Лицензиат не согласен с условиями Соглашения, Вам следует как можно скорее вернуть Программный продукт фирме Matsushita Electric Industrial Co., Ltd. “Matsushita”), ее дистрибьютору или дилеру, у которых Вы его приобрели.

Статья 1 Лицензия

Лицензиат приобретает право на пользование данным программным обеспечением, включая информацию, записанную или описанную на компакт-диске, руководство пользователя и иную сопроводительную документацию, передаваемую Лицензиату (собираетельно: “Программный продукт”), однако все соответствующие права на патенты, авторские права, торговые знаки и коммерческие тайны в данном Программном обеспечении Лицензиату не передаются.

Статья 2 Использование третьими лицами

Лицензиат не имеет права использовать, копировать, модифицировать, передавать или позволять, бесплатно либо за плату, любому третьему лицу использовать, копировать или модифицировать Программный продукт, иначе, чем это оговорено в настоящем Соглашении.

Статья 3 Ограничения на копирование Программного продукта

Лицензиат имеет право сделать единственную копию данного Программного продукта (частично или целиком) исключительно с целью иметь резервную копию.

Статья 4 Компьютер

Лицензиат имеет право использовать Программный продукт только на одном компьютере, использование его более, чем на одном компьютере не допускается.

Статья 5 Инженерный анализ, декомпиляция или обратное ассемблирование

Лицензиат имеет право производить инженерный анализ, декомпиляцию или обратное ассемблирование Программного продукта лишь в той мере, в которой каждый из этих видов деятельности разрешен законодательством и правилами страны проживания Лицензиата. Ни фирма “Matsushita”, ни ее дистрибьюторы не несут ответственности за какой-либо ущерб, нанесенный Программному продукту либо самому Лицензиату в результате произведенного Лицензиатом инженерного анализа, декомпиляции или обратного ассемблирования Программного продукта.

Статья 6 Возмещение ущерба

Программный продукт поставляется “AS-IS” (“как он есть”), без какой-либо гарантии, явно высказанной либо подразумеваемой, включая (но не ограничиваясь ими) гарантии ненарушения прав, товарности и/или пригодности для определенной цели. Кроме того, фирма “Matsushita” не гарантирует отсутствие сбоев или ошибок в работе Программного продукта. Ни фирма “Matsushita”, ни какой-либо из ее дистрибьюторов не несут ответственности за какой-либо ущерб, понесенный Лицензиатом в результате либо в связи с эксплуатацией им Программного продукта.

Статья 7 Контроль за экспортом

Лицензиат обязуется не экспортировать и не реэкспортировать Программный продукт в другую страну в какой-либо форме без соответствующих экспортных лицензий в соответствии с правилами страны своего проживания, если это необходимо.

Статья 8 Прекращение Лицензии

Права, предоставляемые Лицензиату в силу настоящего Соглашения, будут автоматически прекращены, если Лицензиат нарушит какое-либо условие или положение этого Соглашения. В этом случае Лицензиат обязан уничтожить свой экземпляр Программного продукта и сопроводительной документации, а также все их копии за собственный счет.

держание

Перед использованием

Введение.....	40
Примечания к инструкции.....	40
Названия и функции компонентов в упаковке.....	41
Операционная среда.....	42

Установка/Соединение

Установка драйвера USB.....	44
Установка драйвера WebCam (только Windows XP).....	45
Установка DV STUDIO 3.1E-SE.....	46
Установка ArcSoft Software Suite.....	47
Подсоединение видеокамеры к персональному компьютеру.....	48

Программа

Запуск программы.....	49
Использование видеокамеры для передачи изображения по Интернету (только Windows XP).....	50

Прочее

Безопасное отсоединение кабеля USB.....	52
Если Вам больше не нужна программа или драйвер (удаление).....	53
Примечания.....	54

■ Предупреждение:

Для снижения опасности возникновения пожара или поражения электрическим током не подвергайте это оборудование воздействию дождя или влаги.

■ Предостережение:

Для снижения опасности возгорания или поражения электрическим током, а также для устранения раздражающих помех, используйте только рекомендуемые принадлежности.

Перед использованием

Введение

Этот соединительный комплект USB позволяет подсоединить ваш персональный компьютер к видеокамере, имеющей разъем USB. Можно использовать этот набор для переноса неподвижных изображений с видео, записанных на Вашей видеокамере на персональный компьютер.

Контролируя видеокамеру через персональный компьютер, необходимые неподвижные изображения с ленты или камеры могут быть перенесены на персональный компьютер.

Примечания к инструкции

- Microsoft[®], Windows[®], Windows Messenger[®] и DirectX[®] это либо зарегистрированные торговые марки, либо торговые марки Microsoft Corporation в Соединенных Штатах и/или других странах.
- Intel[®], Pentium[®] и Celeron[®] являются зарегистрированными торговыми знаками или торговыми знаками компании Intel Corporation.
- Все прочие названия компаний, продуктов и т.д. в этой инструкции являются торговыми знаками или зарегистрированными торговыми знаками соответствующих компаний.
- Названия используемых вами продуктов могут отличаться от приведенных в этом тексте. В зависимости от операционной среды и других факторов содержание экранов, приводимое в этой инструкции, не обязательно совпадает с тем, что вы увидите на своем экране.
- Хотя в этой инструкции по эксплуатации видеостраницы приводятся на английском, другие языки тоже поддерживаются.
- В этом руководстве цифровая видеокамера производства фирмы Panasonic с разъемом USB именуется видеокамерой.
- В данных инструкциях, подсоединения между персональным компьютером и видеокамерой NV-GS33 приведены в виде примера.
- В этой инструкции не содержится описания основных функций персонального компьютера и определения каких-либо терминов. Эту информацию см. в инструкции по эксплуатации к вашему ПК.

Названия и функции компонентов в упаковке

1) Соединительный кабель USB:

- Этот кабель используется для подсоединения персонального компьютера к вашей видеокамере.

2) компакт-диск:

Драйвер USB (→ 44)

Драйвер WebCam (→ 45)

DV STUDIO 3.1E-SE (→ 46)

Набор программ ArcSoft Software Suite (→ 47)

- Драйвер USB позволяет использовать соединительный кабель USB. Перед подсоединением кабеля убедитесь в том, что драйвер USB установлен.
- Если подсоединить видеокамеру к персональному компьютеру, можно отправлять видео с видеокамеры по сети другим получателям. (Драйвер WebCam может быть использован только на компьютерах Windows XP SP1 или более поздних версиях.)
- Использование программного обеспечения DV STUDIO 3.1E-SE позволит Вам перенести неподвижные изображения из видео записанных на ленту или неподвижные изображения просматриваемые через объектив камеры.
- ArcSoft Software Suite – это набор программ, включающий интегрированные прикладные программы ArcSoft PhotoImpression 4, ArcSoft Panorama Maker 3 и ArcSoft PhotoMontage 2.
 - ArcSoft PhotoImpression 4 позволяет использовать программу редактирования фотоизображений и легко редактировать, увеличивать, ретушировать и добавлять специальные эффекты к любому изображению. Она также предлагает творческие решения для создания поздравительных открыток и календарей.
 - ArcSoft Panorama Maker 3 позволяет делать панорамные снимки, объединяющие несколько стоп-кадров.
 - ArcSoft PhotoMontage 2 позволяет комбинировать и обрабатывать много стоп-кадров для создания единого изображения.

Операционная среда

- Несмотря на наличие указанной операционной среды, могут возникнуть проблемы с использованием данной программы на некоторых типах персональных компьютеров.
- Для установки этой программы необходим дисковод для компакт-дисков.

Драйвер USB

ОС:

IBM-PC/AT совместимый персональный компьютер с одной из следующих предварительно установленных ОС;
Microsoft Windows XP Home Edition/Professional
Microsoft Windows 2000 Professional
Microsoft Windows Me (Millennium Edition)
Microsoft Windows 98 Second Edition

Процессор:

Intel Pentium II/ Celeron 300 МГц или более поздний (включая совместимый процессор)

RAM:

32 МБ и более (рекомендуется 64 МБ и более) (для Windows XP требуется 128 МБ и более)

Свободное место на жестком диске:

Как минимум 30 МБ или более.

Порты:

Разъем USB

Для использования видеокамеры для передачи изображения по Интернету необходимо соответствие дополнительным минимальным требованиям.

ОС:

Windows XP SP1 или более поздняя версия

Свободное место на жестком диске:

Как минимум 250 МБ или более.

Графический дисплей:

Высококачественное цветопроизведение (High Colour) (16 бит) и более.

Разрешение рабочего экрана 800×600 пиксель или более.

Скорость передачи данных:

Рекомендуется 56 килобит/сек или быстрее.

Необходимое программное обеспечение:

Windows Messenger 5.0 или более поздняя версия

Другие требования (для отправки/получения аудиосигнала):

Звуковая карта

Микрофон

Динамик или наушники

Для использования видеокамеры для передачи изображения по Интернету необходимо соответствие следующим условиям.

- В случае если необходима версия Windows XP SP1 или более поздняя версия, для модернизации Windows XP на SP1, щелкнуть [Start] >> [All Programs] >> [Windows Update]. (Необходима связь интернет.)
- Вы должны иметь прямое соединение с Интернетом. Кроме того, другое (другие) лицо (лица) должно (должны) находиться в той же локальной сети (ЛВС).
- Установить Windows Messenger 5.0 или более позднюю версию.
- Если установлена не самая последняя версия, обновите ее путем обновления Windows.
- Если вы подключены к Интернету через межсетевую защиту “брандмауэр” или маршрутизатор, надлежащая передача информации будет невозможна.
- Программа установки имеется только на английском языке, но может применяться на операционных системах с другими языками.
- Во время связи другие пользователи также должны использовать Windows Messenger на Windows XP.

DV STUDIO 3.1E-SE

ОС:

IBM-PC/AT совместимый персональный компьютер со следующими предварительно установленными программами;
Microsoft Windows XP Home Edition/Professional
Microsoft Windows Me (Millennium Edition)
Microsoft Windows 98 Second Edition

Процессор:

Intel Pentium II/ Celeron 300 МГц или более поздний (включая совместимый процессор)

Графический дисплей:

Высококачественное цветопроизведение (High Colour) (16 бит) и более.
Разрешение рабочего экрана 800×600 пиксель или более.

RAM:

32 МБ и более (рекомендуется 64 МБ и более) (для Windows XP требуется 128 МБ и более)

Свободное место на жестком диске:

Минимум 20 МБ

Порты:

Разъем USB

Другие требования:

Мышь

- Если 2 или более устройств USB одновременно подсоединены к одному персональному компьютеру или если устройства подсоединены через концентраторы USB или с использованием удлинителей, надлежащая работа не гарантируется.
- При подсоединении к разъему USB на клавиатуре в нормальной работе могут происходить сбои.
- В этой инструкции описан только порядок установки, подсоединения и запуска. Использование DV STUDIO 3.1E-SE см. в документе в формате PDF.
- Для просмотра установленных инструкций по эксплуатации необходима программа Adobe Acrobat Reader 5.0 или ее более поздняя версия. Пожалуйста, установите Adobe Acrobat Reader с прилагаемого компакт-диска.
- Перед первым использованием выберите [Readme] из [Start] >> [All Programs (Programs)] >> [Panasonic] >> [DV Studio3], и прочитайте дополнительные подробности или обновленные данные.
- Программное обеспечение имеется на английском, немецком и французском языках.

Набор программ ArcSoft Software Suite

ОС:

IBM-PC/AT совместимый персональный компьютер;
Microsoft Windows XP Home Edition/Professional
Microsoft Windows 2000 Professional
Microsoft Windows Me (Millennium Edition)
Microsoft Windows 98 Second Edition

Процессор:

Intel Pentium II 300 МГц или более поздний

Графический дисплей:

Высококачественное цветопроизведение (High Colour) (16 бит) и более.
Разрешение рабочего экрана 800×600 пиксель или более.

RAM:

64 МБ и более (рекомендуется 128 МБ и более)

Свободное место на жестком диске:

Минимум 425 МБ

Другие требования:

Мышь

- В этой инструкции описан только порядок установки, подсоединения и запуска. Пожалуйста, прочитайте справочные сообщения вашей программы, где описано пользование ArcSoft Software Suite.
- Эта программа имеется на английском, немецком, французском, итальянском, испанском и китайском языках.

Для получения любой информации о наборе программ ArcSoft Software Suite обращайтесь на следующий веб-сайт:

URL <http://www.arcsoft.com/>

3

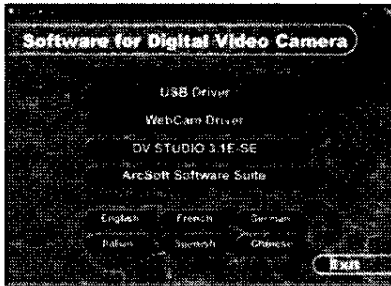

5

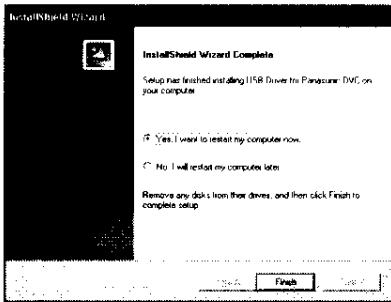

Установка/Соединение

Установка драйвера USB

Пожалуйста, установите драйвер устройства USB до подключения видеокамеры к своему персональному компьютеру соединительным кабелем USB.

- 1 Включите ПК и запустите Windows.
 - 2 Вставьте прилагаемый компакт-диск в дисковод ПК для компакт-дисков.
 - Закройте все приложения.
 - Выводится экран [Setup Menu].
 - 3 Щелкните по [USB Driver].
 - Программа установки запускается.
 - 4 Завершите установку, следуя указаниям на экране.
 - Щелкните на кнопке [Next] и приступите к инсталляции.
 - Закончив инсталляцию, щелкните на [Finish].
 - 5 Щелкните по кнопке [Finish] при появлении диалогового окна [Restarting Windows].
 - Перезапустите компьютер для завершения установки драйвера USB.
 - После перезапуска компьютера установка продолжается, если Вы выбрали дополнительное программное обеспечение.
- При установке на экране может появиться сообщение о конфликте версий. Это не вызовет проблем. Для продолжения установки просто щелкните на [Yes].
 - В зависимости от версии ОС внешний вид и названия пиктограмм могут быть различными.

2



3

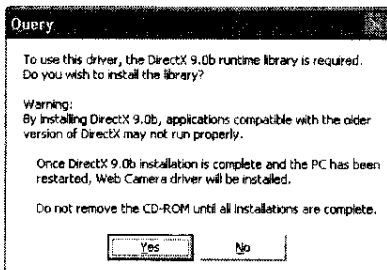

Установка драйвера WebCam (только Windows XP)

Чтобы обновить Windows XP на SP1, выбрать [Start] >> [Windows Update].
(Компьютер должен быть подсоединен к Интернету.)

Прикладные программы, несовместимые с более поздней версией DirectX могут функционировать неправильно после установки DirectX 9.0.

1 Вставьте прилагаемый компакт-диск в дисковод ПК для компакт-дисков.

- Закройте все приложения.
- Выводится экран [Setup Menu].

2 Щелкните по [WebCam Driver].

- Программа установки запускается.
- При использовании оперативной системы за исключением Windows XP SP1 или более поздней версии, отобразится предупреждающая индикация и невозможно будет установить драйвер WebCam.

3 В зависимости от среды персонального компьютера может появиться запрос на установку DirectX 9.0. В таком случае, щелкните на [Yes], для установки.

- Перезапустить компьютер после установки DirectX.
- Не доставать компакт-диск.

4 Завершите установку, следуя указаниям на экране.

- Щелкните на кнопке [Next] и приступите к инсталляции.
- Закончив инсталляцию, щелкните на [Finish].

5 Щелкните по [OK].

2



3

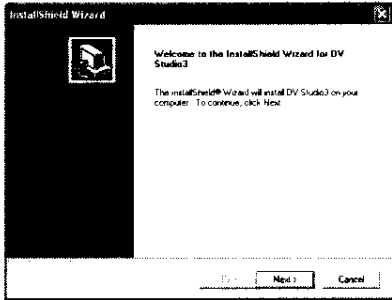

4

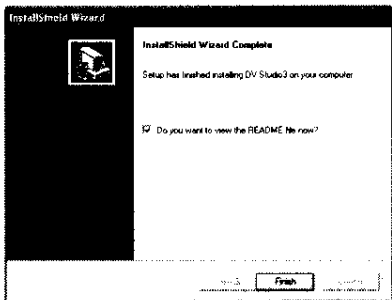

Установка DV STUDIO 3.1E-SE

- 1 Вставьте прилагаемый компакт-диск в дисковод ПК для компакт-дисков.
- 2 Щелкните по [DV STUDIO 3.1E-SE].
- 3 Щелкните на [Next].
 - Прочитав выведенную на экран информацию, пожалуйста, проведите установку в соответствии с инструкциями.
- 4 После завершения установки щелкните по кнопке [Finish].
 - Установка будет завершена.
 - Выборочные данные устанавливаются параллельно с программой DV STUDIO 3.1E-SE.

Установка ArcSoft Software Suite

2



3



4

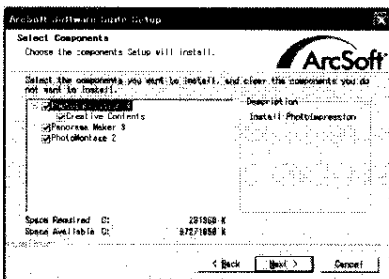

- 1 Вставьте прилагаемый компакт-диск в дисковод ПК для компакт-дисков.
- 2 Щелкните по кнопке [ArcSoft Software Suite].
- 3 Выберите желаемый язык в диалоговом окне [Choose Setup Language] и щелкните по кнопке [OK].
 - Установка начинается.
 - Прочитав выведенную на экран информацию, пожалуйста, проведите установку в соответствии с инструкциями.
 - Если выбранный язык не совпадает с языком ОС, то буквы могут выводиться неправильно.
- 4 При выведении видеостраницы выбора компонентов определите программу для установки и щелкните по [Next].
- 5 После завершения установки щелкните по [Finish].
 - Установка будет завершена.

Подсоединение видеокамеры к персональному компьютеру

Перед подсоединением установите драйвер USB.

Никогда не подключайте соединительный кабель USB до тех пор, пока не установлен драйвер USB.

Для использования видеокамеры для передачи изображения по Интернету, пожалуйста, обращайтесь к странице 50.

Для использования DV STUDIO 3.1E-SE

1 Задать видеокамеру на режим записи на ленту или режим воспроизведения ленты.

- При желании получить данные с ленты, задайте видеокамеру на режим записи на ленту и вставьте ленту.

2 NV-GS22/33:

Задать [CAMERA] >> [USB FUNCTION] >> [DV STUDIO].

NV-GS8/11/15:

Задать [CAMERA] или [PLAYBACK] >> [USB FUNCTION] >> [DV STUDIO].

3 Подсоедините видеокамеру к ПК с помощью вспомогательного соединительного кабеля USB.

4 Запустите программу DV STUDIO 3.1E-SE. (→ 49)

- 1) Видеокамера
- 2) Соединительный кабель USB
- 3) Разъем USB
- 4) Персональный компьютер (не поставляется)

- При использовании соединительного комплекта USB для питания видеокамеры рекомендуется использовать сетевой источник.

- Иллюстрации, использованные в данной инструкции по эксплуатации являются теми же что и для модели NV-GS33 и представляют собой лишь наглядный пример.

Перенос стоп-кадров на ПК

(только NV-GS15)

1 Установить диск рабочего режима ① на режим ПК.

2 Подсоединить поставленный кабель USB в разъем [↔] ②.

- Активируется режим подсоединения ПК.

- Набором подсоединения USB можно пользоваться с ОС Windows98 Second Edition/2000/Me/XP.

- В качестве источника питания для видеокамеры пользоваться адаптером перем. тока. (карта или ее содержание могут быть повреждены, если при передаче данных аккумуляторное питание прервется.)

- Режим не может быть изменен в режиме подсоединения ПК, при помощи диска рабочего режима.

- Для безопасного отсоединения кабеля USB, дважды нажать на окошко [↔] в папке заданий и следовать инструкциям на экране.

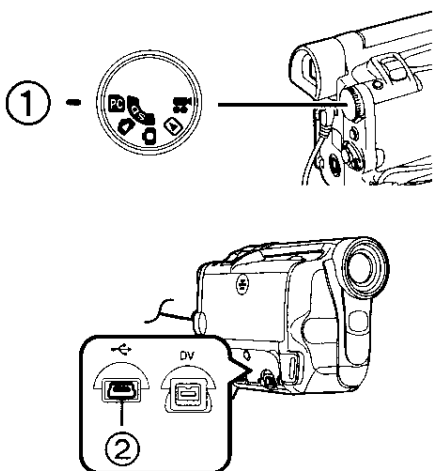
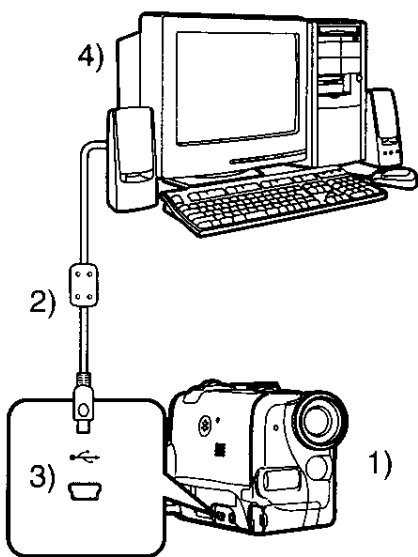

Программа

Запуск программы

■ Для запуска DV STUDIO 3.1E-SE

1 Выберите [Start] >> [All Programs (Programs)] >> [Panasonic] >> [DV Studio3] >> [DV Studio3].

- Если при установке была создана пиктограмма быстрого вызова, программу также можно запустить, дважды щелкнув по пиктограмме.
- Пожалуйста, прочитайте инструкции по пользованию программой, размещенные в файле в формате PDF. (→ 43)

■ Для запуска программы в ArcSoft Software Suite:

1 Выберите [Start] >> [All Programs (Programs)] >> [ArcSoft Software Suite] >> [Panorama Maker 3] (или [PhotoImpression 4] или [PhotoMontage 2]).

- Для обращения к справочному файлу щелкните по кнопке [■] на экране.

1

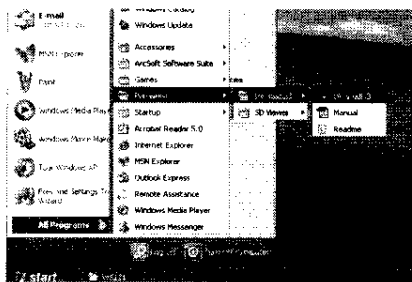

1

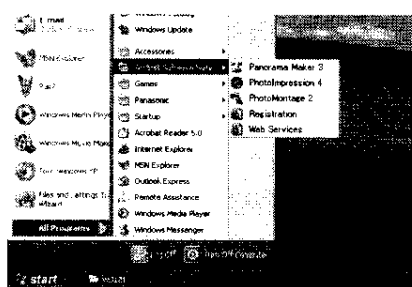

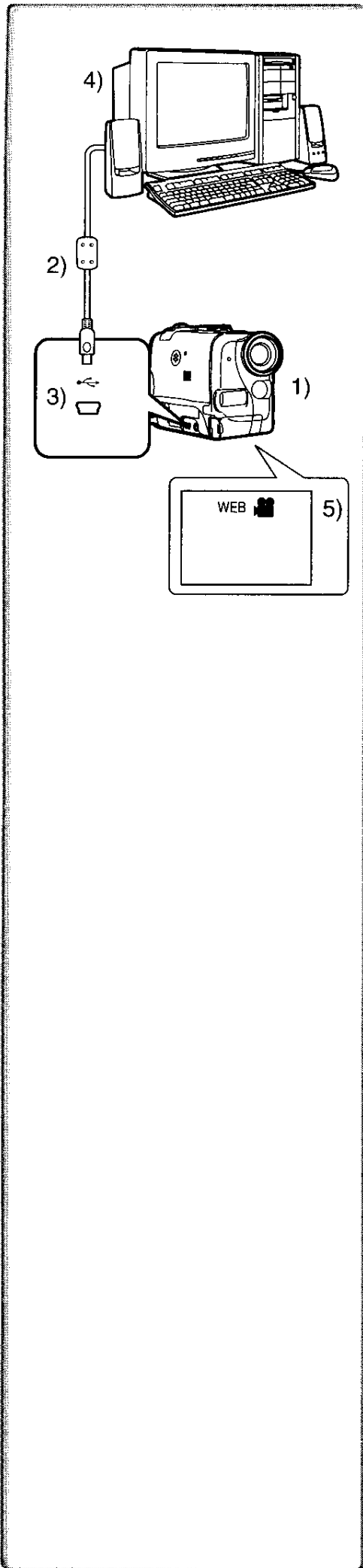

Использование видеокамеры для передачи изображения по Интернету (только Windows XP)

Если видеокамера подсоединена к вашему ПК, Вы можете посылать видеоизображение с видеокамеры по сети. Можно также обмениваться аудио сигналом, если ПК имеет соответствующую конфигурацию.

• См. страницу 42, где приведены минимальные требования.

■ Подсоединение видеокамеры к персональному компьютеру (для использования в сети Интернет)

- 1** Установить драйвер WebCam и затем выполнить операции, чтобы персональный компьютер опознал цифровую камеру. (→ 45)
 - 2** NV-GS22/33:
Задать [CAMERA] >> [USB FUNCTION] >> [WEB CAMERA].
NV-GS8/11/15:
Задать [CAMERA] или [PLAYBACK] >> [USB FUNCTION] >> [WEB CAMERA].
 - 3** Подсоедините видеокамеру к ПК с помощью вспомогательного соединительного кабеля USB.
 - 4** Запустите Windows Messenger.
• Щелкните по кнопке [Start] >> [Programs] >> [Windows Messenger].
- 1) Видеокамера
 - 2) Соединительный кабель USB
 - 3) Разъем USB
 - 4) Персональный компьютер (не поставляется)
 - 5) Экран режима WEB CAMERA

Прочее

Безопасное отсоединение кабеля USB

Если кабель USB отсоединить при работающем компьютере, то может появиться диалоговое окно ошибки. В таком случае щелкните по [OK] и закройте диалоговое окно. Следуя нижеописанной процедуре, Вы можете безопасно отсоединить кабель.

1 Дважды щелкните по пиктограмме  на панели задач.

• Появится диалоговое окно отсоединения аппаратуры.

2 Выберите [Panasonic DVC USB-SERIAL Driver for Win XX (COM X)] ^① и щелкните по кнопке [Stop].

3 Проверьте, что выбрано [Panasonic DVC USB-SERIAL Driver for Win XX (COM X)] и щелкните по [OK].

• Щелкните по кнопке [OK], после чего Вы можете безопасно отсоединить кабель.

Примечание о выводимом на экран названии драйвера ^①

Выводимое на экран название драйвера может меняться в зависимости от вашей ОС, операционной среды и режима видеокамеры.

Windows XP:

(Если видеокамера находится в режиме записи на ленту или в режиме воспроизведения ленты:)

[Panasonic DVC USB-SERIAL Driver for Win XX (COM X)].

(Цифровое обозначение после "Win XX" будет отличаться, в зависимости от операционной системы. Цифра после "COM" будет меняться в зависимости от операционной среды вашего ПК.)

Windows XP/2000: (только NV-GS15)

(Если видеокамера находится в режиме обращения к персональному компьютеру:)

[USB Mass Storage Device]

Windows Me:

[USB Disk]

• Если вы пользуетесь Windows 98SE, пиктограмма не будет выводиться в панели задач.

• Убедитесь в том, что индикатор работы видеокамеры выключен, и отсоедините кабель. Ознакомьтесь также с инструкцией по эксплуатации видеокамеры.

1



2

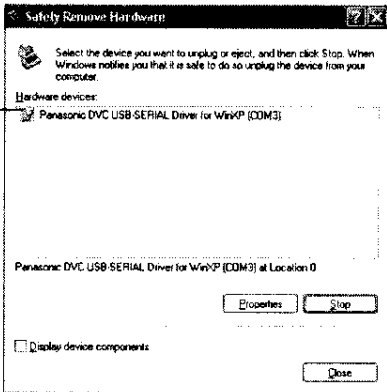

3

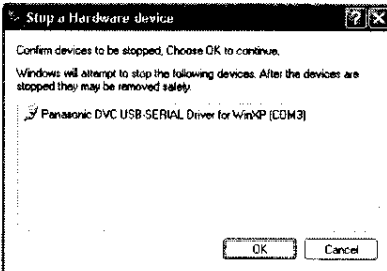

1

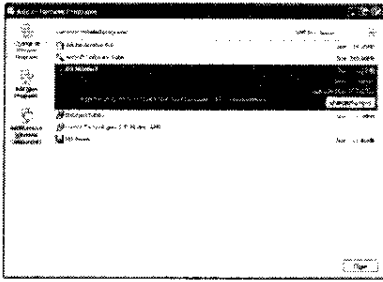

Если Вам больше не нужна программа или драйвер (удаление)

Выводимые изображения могут варьироваться в зависимости от ОС. (В этом руководстве объяснения приводятся по изображениям в ОС Windows Me.)

1 Выберите [Start] (>> [Settings]) >> [Control Panel], выберите программу или драйвер в окне [Add/Remove Programs] для деинсталляции.

- Порядок удаления (деинсталляции) может варьироваться в зависимости от ОС. Пожалуйста, обратитесь к руководству для пользователя вашей ОС.

Примечания

- Не отсоединяйте соединительный кабель USB при включенном индикаторе работы видеокамеры. Это может заморозить программу или разрушить передаваемые данные. Пожалуйста, обратитесь к руководству для пользователя видеокамеры.
- Если Вы пользуетесь Windows Me/98SE, то при первом подсоединении видеокамеры может появиться сообщение "File is not found". Введите следующие пути для завершения соединения: Если появится сообщение "MTDV98M3.pdr is not found", введите "C:\WINDOWS\system\IOSUBSYS". Если выводится сообщение "MTDV98M3.sys is not found", введите "C:\WINDOWS\system32\DRIVERS". (Пути будут разными в зависимости от среды вашего ПК.)
- Когда видеокамера переключается на режим обращения к ПК, в то время как она подсоединена к компьютеру, рабочий режим видеокамеры не может быть переключен. В этом случае отсоедините кабель USB. Переключите рабочий режим видеокамеры и вновь подсоедините кабель. (только NV-GS15)
- Если видеокамера задана на режим обращения к ПК, окошко [Removable Disk] представляющее дисковод карты памяти отобразится в папке [My Computer]. (только NV-GS15)
- Если видеокамера используется для передачи изображения по Интернету, качество отправляемого видеоизображения зависит от состояния соединения с Интернетом.
- При отсоединении соединительного кабеля USB от ПК режим WEB CAMERA отключается.
- В режиме WEB CAMERA нельзя записывать видеоизображение на ленту или карту. (только NV-GS15)
- Когда режим записи на ленту видеокамеры переключается на режим обращения к ПК, может отобразиться предупреждающее сообщение. Вы можете просто проигнорировать его. (только NV-GS15)
- Если Вы пользуетесь Windows XP или Windows 2000, Вы можете установить или деинсталлировать эту программу после входа в сеть с вводом имени и пароля пользователя Администратору или пользователю с аналогичными полномочиями.
- Если видеокамера используется для передачи изображения по Интернету при включенной антивирусной программе, работа видеокамеры может прерваться на полпути. В таком случае выйдите из Windows Messenger, снова соедините видеокамеру и заново запустите Windows Messenger.
- Мы рекомендуем применять источник сетевого питания в качестве источника питания для видеокамеры при использовании комплекта для подсоединения USB. Если при передаче разрядится аккумулятор, данные могут быть потеряны.
- Не стирайте папки в карте памяти. При стирании карта памяти может не распознаваться. (только NV-GS15)
- Если Вы устанавливаете драйвер USB при подсоединенном кабеле USB, или если Вы не выполняете эту Инструкцию по эксплуатации, то видеокамера не будет распознана правильно. В этом случае удалите драйвер USB в мастере установки оборудования [Device Manager], как описано ниже, удалите драйвер USB и повторно установите его.
 - 1 Задайте видеокамеру на режим записи на ленту или на режим воспроизведения ленты, подсоедините ее к компьютеру и удалите [Panasonic DVC USB-SERIAL Driver for Win XX (COM X)] (или [Panasonic Serial USB Driver]) из [Device Manager]. Цифровое обозначение после "Win XX" будет отличаться, в зависимости от операционной системы. (Win 98, Win Me, Win XP)
 - 2 Задайте видеокамеру на режим обращения к ПК и удалите [Panasonic DVC SD Disk Drive] (Если вы используете Windows 98SE, также удалите [Panasonic DVC USB Storage].) (только NV-GS15)

Примечание о структуре папок на карте памяти (только NV-GS15)

- Когда карту с записанными данными вставляют в персональный компьютер, на экране появляются папки, показанные на рисунке.

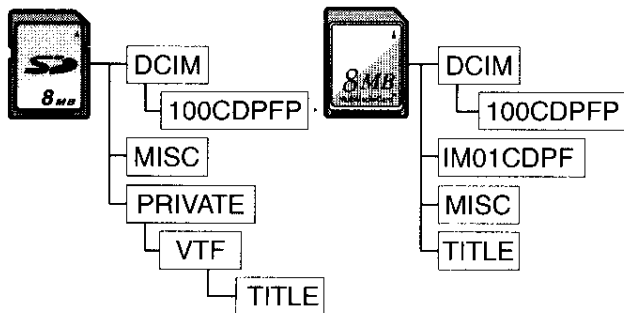

[100CDPFP]: Изображения (IMGA0001.jpg и т.п.) в этой папке записаны в формате JPEG.

[MISC]: Здесь находятся файлы с данными DPOF, которые заданы для изображения.

[TITLE]: Содержит данные первоначальных титров (USR00001.jpg, USR00001.ttl, и т.д.).

- [DCIM], [IM01CDPF], [PRIVATE], [VTF] и т.п. являются необходимыми элементами структуры папок. Они никак не связаны с фактическими операциями.
- В режиме воспроизведения видеокамера автоматически сохраняет номера файлов (IMGA0001.jpg и т.п.) вместе с изображениями. Номера файлов записываются с каждым изображением, как последовательный номер.