

Panasonic®

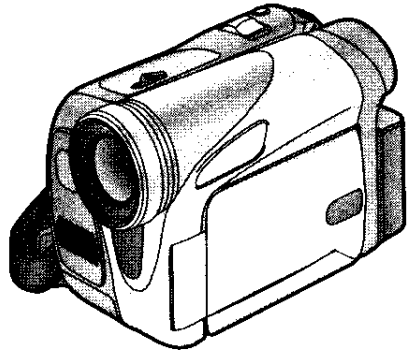

使用說明書
Operating Instructions
Инструкция по эксплуатации
數位攝錄影機
Digital Video Camera

Model No. **NV-GS35GC**
NV-GS25GC



Mini **DV** PAL



使用前，請仔細閱讀本說明書

Before use, please read these instructions completely.

Перед пользованием прочтите, пожалуйста, эту инструкцию полностью.

Информация для Вашей безопасности

Так как эта аппаратура нагревается во время использования, следует эксплуатировать её в хорошо проветриваемом помещении; не устанавливайте эту аппаратуру в ограниченном пространстве - таком, как книжный шкаф и т.п.

Для предупреждения риска пожара, удара электротоком и повреждения изделия беречь аппаратуру от дождя, влаги, капель, брызг и не ставить на нее предметы, наполненные жидкостью (напр., вазы).

Сетевой адаптер пер. тока

- Пластинка с техническими характеристиками расположена на нижней стороне адаптера перем. тока.

■ Прочитайте внимательно инструкцию по эксплуатации и правильно используйте видеокамеру.

- Потребитель является единственным ответственным за травмы или материальный ущерб в результате использования данного изделия не в соответствии с рабочими операциями, описанными в данной инструкции по эксплуатации.

Инструкция по эксплуатации

- Данная инструкция относится к моделям NV-GS35 и NV-GS25.
- Иллюстрации соответствуют модели NV-GS35, однако часть описания относится к другим моделям.
- Некоторые описанные функции недоступны: это зависит от модели.

Испытайте видеокамеру.

Перед съемкой первого важного события обязательно следует испытать видеокамеру и проверить, хорошо ли она записывает и правильно ли работает.

Производитель не несет ответственности за утерю записанного материала.

Производитель ни в коем случае не несет ответственности за утерю записей вследствие неполадки или дефекта этой видеокамеры, её комплектующих или кассет.

Помните об авторских правах.

Запись с предварительно записанных видеокассет или дисков, а также других печатных или теле-радио-материалов с целью, отличной от Вашего личного использования, может являться нарушением закона об авторских правах. Даже с целью Вашего личного использования запись определенного материала может быть ограничена.

- Данная видеокамера использует технологии с охраной авторских прав и сама защищена патентами и правом интеллектуальной собственности Японии и США. Для использования этих технологий необходимо разрешение от компании Macrovision. Запрещается разбирать или модифицировать видеокамеру.

- Windows является торговым знаком или зарегистрированным торговым знаком компании Microsoft Corporation U.S.A.
- Логотип SD является торговым знаком.
- Все остальные названия компаний и продуктов в данной инструкции являются торговыми знаками или зарегистрированными торговыми знаками соответствующих корпораций.

Файлы, записанные на карту памяти SD

Может оказаться невозможно воспроизвести на данной видеокамере файлы, записанные или созданные на другом оборудовании, и наоборот. Поэтому проверьте заранее совместимость оборудования.

- Храните карту памяти вне досягаемости для детей, для предотвращения ее проглатывания.

Страницы для справки

Номера страниц для справки отмечены с обеих сторон чёрточками, например: -00-
Последовательность настроек меню обозначена в данной инструкции как >>.

■ Предостережение

Не снимайте крышку (или заднюю панель); нельзя производить ремонт внутренних деталей самостоятельно. Обращайтесь к квалифицированным специалистам по техобслуживанию.

Используйте только рекомендуемые принадлежности.

Штепсельная розетка должна находиться вблизи оборудования и быть легкодоступна. Необходимо также, чтобы можно было в любой момент задействовать сетевую вилку или любое используемое электрическое подключение.

Содержание

Информация для Вашей безопасности 105

Перед началом работы

Комплектующие 107

Факультативно 107

Определение деталей и обращение с ними 107

Закрепление крышки объектива (факультативно) 109

Ременная ручка 110

Работа с монитором ЖКД 110

Работа с видеоискателем 110

Питание 111

Время зарядки и время записи 112

Установка/извлечение кассеты 112

Установка/изъятие карты 113

Включение камеры 114

Выбор рабочего режима 115

Как пользоваться джойстиком 115

Выбор языка 116

Работа с экраном меню 117

Установка даты и времени 118

Настройка монитора ЖКД/видеоискателя ... 118

Работа с дистанционным управлением 119

Пульт дистанционного управления Free style 120

Запись со встроенной светодиодной подсветкой (только для NV-GS35) 121

Режим записи

Проверка перед записью 122

Запись на пленку 123

Запись стоп-кадров на карту при одновременной записи изображения на пленку 124

Проверка записи 124

Функция поиска пустого места 124

Запись стоп-кадров на карту (фотоснимки) 124

Функция наезда/отъезда камеры 125

Запись собственного изображения 126

Быстрый старт 126

Функция компенсации контрового света ... 127

Функции ночного видения 127

Режим мягкого оттенка кожи 128

Функция растворения/проявки 128

Функция снижения шума ветра 129

Запись с автоматическим таймером 129

Запись изображений для широкоэкранных телевизоров 129

Функция стабилизации изображения 129

Непрерывная фотосъемка 130

Съемка в различных ситуациях (Режим сцены) 130

Получение естественных цветов (Баланс белого) 131

Ручная настройка фокуса 132

Настройка скорости затвора/ширины диафрагмы вручную 133

Режим воспроизведения

Воспроизведение с пленки 134

Замедленное воспроизведение Покадровое воспроизведение 134

Функция поиска с переменной скоростью 135

Воспроизведение на экране телевизора 136

Воспроизведение с карты 136

Удаление данных, записанных на карту 137

Форматирование карты 138

Защита файлов на карте 138

Сохранение данных печати на карту (настройка DPOF) 139

Режим редактирования

Запись с кассеты на карту 140

Перезапись на DVD или видеокассету (Дублирование) 140

Применение кабеля DV для записи (Цифровое дублирование) 141

Дублирование звука 142

Меню

Список меню 143

Меню съемки 145

Меню воспроизведения 145

Другие меню 146

Прочее

Сообщения 147

Предупреждения/сигналы неисправности 148

Функции, которые нельзя использовать одновременно 150

До обращения в ремонт (неисправности и меры по устранению) ... 151

Предосторожности при работе 155

Пояснение терминологии 160

Технические характеристики

Технические характеристики 162

Перед началом работы

Комплектующие

В комплекте с видеокамерой поставляются следующие принадлежности.

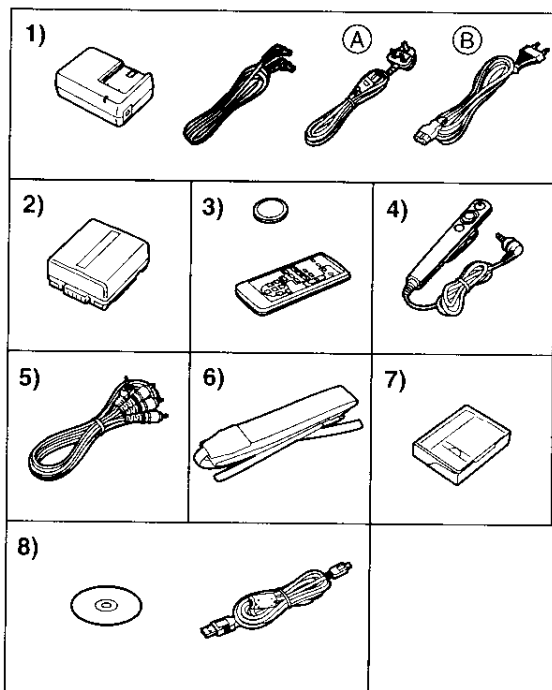

- 1) Адаптер перем. тока, подводющий провод постоянного тока, сетевой провод перем. тока -111-
 - Ⓐ Гонконгская Специальная Административная зона Китая и Саудовская Аравия
 - Ⓑ Другие регионы
- 2) Блок аккумулятора -111-
- 3) Дистанционное управление, батарейка-таблетка -119-
- 4) Пульт дистанционного управления Free style с микрофоном -120-
- 5) Кабель Аудио/видео -140-
- 6) Наплечный ремень -109-
- 7) Чистящая кассета для цифровых видеоголовок -156-
- 8) Кабель USB и CD-ROM

Факультативно

- 1) Адаптер пер. тока (VW-AD11E/EB)
 - 2) Блок аккумулятора (литиевый/CGR-DU06/640мАч)
 - 3) Блок аккумулятора (литиевый/CGA-DU07/680мАч)
 - 4) Блок аккумулятора (литиевый/CGA-DU12/1150мАч)
 - 5) Блок аккумулятора (литиевый/CGA-DU14/1360мАч)
 - 6) Блок аккумулятора (литиевый/CGA-DU21/2040мАч)
 - 7) Широкоугольный объектив (VW-LW3007E)
 - 8) Телеобъектив (VW-LT3014E)
 - 9) Фильтр ND (VW-LND30E)
 - 10) Защитное устройство MC (VW-LMC30E)
 - 11) Штатив (VW-CT45E)
 - 12) Кабель DV (VW-CD1E)
 - 13) Защитный кожух-сумка (VW-SJ05E)
- Некоторые факультативные комплектующие могут быть недоступны в отдельных регионах.

Определение деталей и обращение с ними

■ Камера

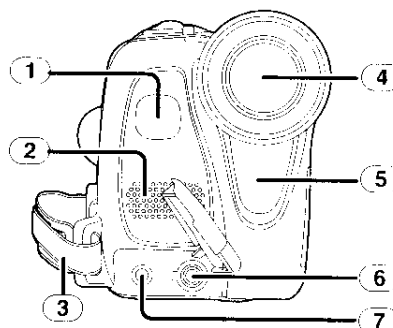

- 1) Встроенная светодиодная видеоподсветка (только для NV-GS35) -121-
- 2) Микрофон (встроенный, стерео) -126-, -129-
- 3) Ременная ручка -110-
- 4) Объектив
 - Защитное устройство MC (VW-LMC30E; факультативно), фильтр ND (VW-LND30E; факультативно), телеобъектив (VW-LT3014E; факультативно) или широкоугольный объектив (VW-LW3007E; факультативно) крепятся перед блендой объектива. Не устанавливайте туда других аксессуаров. (кроме крышки объектива)

- ⑤ Датчик баланса белого -132-
Датчик дистанционного управления -120-
- ⑥ Выход аудио-видео [AV] -140-
Разъем для пульта дистанционного управления Free style [REMOTE] -120-
- ⑦ Разъем для микрофона [MIC]
• При подключении внешнего микрофона или аудио-оборудования к данному разъему встроенный микрофон не работает.

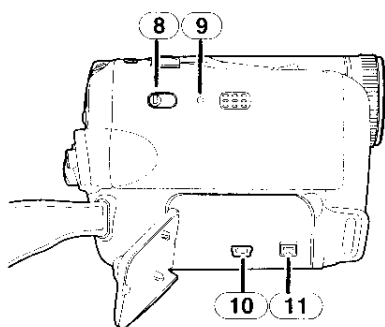

- ⑧ Переключатель режимов [AUTO/MANUAL/FOCUS] -122-, -130-, -133-
- ⑨ Кнопка сброса [RESET] -149-
- ⑩ Разъем USB [Ψ]
- ⑪ Разъем DV [DV] -141-

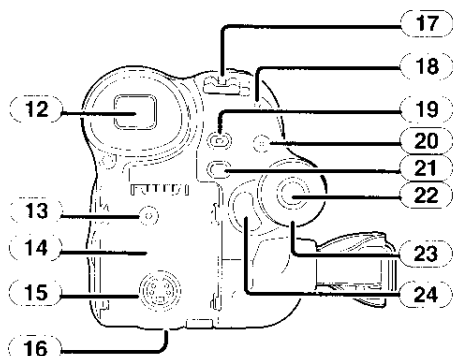

- ⑫ Видоискатель -110-, -159-

Вследствие ограничений технологии производства ЖКД возможно наличие на экране видоискателя маленьких ярких или темных точек. Однако это не является неисправностью и не влияет на записанное изображение.

- ⑬ Входной разъем переменного тока [DC/C.C.IN] -111-
- ⑭ Держатель батарейки
- ⑮ Выходной разъем S-Video [S-VIDEO] -136-
- ⑯ Рычажок изъятия аккумулятора [BATTERY RELEASE] -111-
- ⑰ Выключатель питания [OFF/ON] -114-
- ⑱ Лампочка питания -114-

- ⑲ Кнопка быстрого начала записи [QUICK START] -126-
Лампочка быстрого начала записи -126-
- ⑳ Кнопка подсветки [LIGHT] (только для NV-GS35) -121-
- ㉑ Кнопка меню [MENU] -117-
- ㉒ Джойстик -115-
- ㉓ Диск рабочего режима -115-
- ㉔ Кнопка пуска/остановки записи -123-

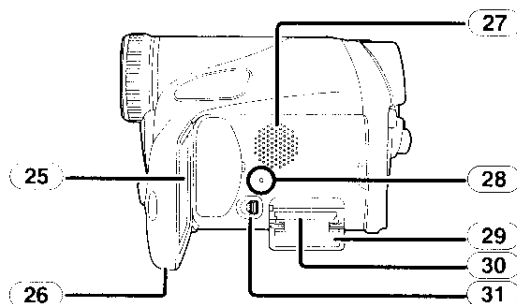

- ⑳ Монитор ЖКД -110-, -159-

Вследствие ограничений технологии производства ЖКД возможно наличие на экране ЖК-видеомонитора маленьких ярких или темных точек. Однако это не является неполадкой и не влияет на записанное изображение.

- ㉕ Открытая часть монитора ЖКД [OPEN] -110-
- ㉖ Динамик -134-
- ㉗ Лампочка обращения к карте -114-
- ㉘ Крышка гнезда карты -113-
- ㉙ Гнездо карты -113-
- ㉚ Рычажок для открывания крышки гнезда карты -113-

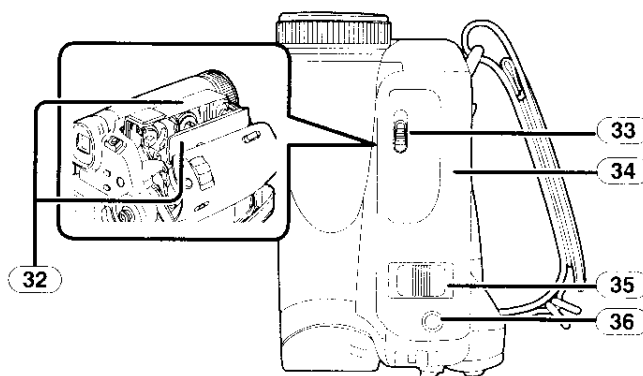

- ㉛ Держатель кассеты -112-
- ㉜ Рычажок выброса кассеты [OPEN/EJECT] -112-
- ㉝ Крышка кассетного отсека -112-
- ㉞ Рычажок трансфолятора [W/T] -125-
Регулятор громкости [- ▣ /VOL+] -134-
- ㉟ Кнопка фотоснимка [PHOTO SHOT] -124-

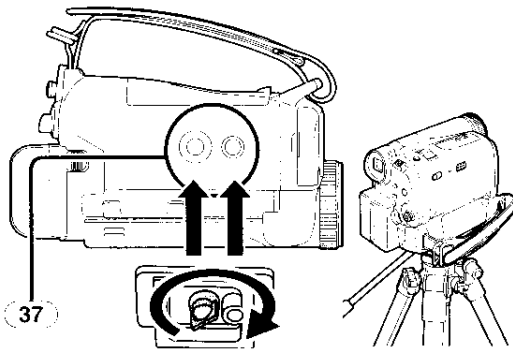

(37) Гнездо штатива

Представляет собой отверстие для закрепления камеры на факультативном штативе/VW-CT45E. (Просьба внимательно ознакомиться с рабочими инструкциями по поводу закрепления видеокамеры на штативе.)

- При работе со штативом для удобства рекомендуется использовать дистанционное управление видеокамерой Free style. (Если дистанционное управление не используется, для удобства прикрепите зажим к ремешку. Когда пульт дистанционного управления прикреплен к карману и т.п., будьте внимательны при совершении движений: избегайте падения штатива.)
- Когда используется штатив, нельзя открыть крышку гнезда карты. Вставьте карту прежде, чем прикрепить штатив.

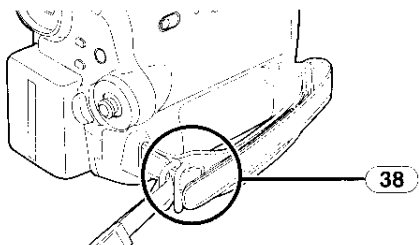

(38) Закрепление наплечного ремня

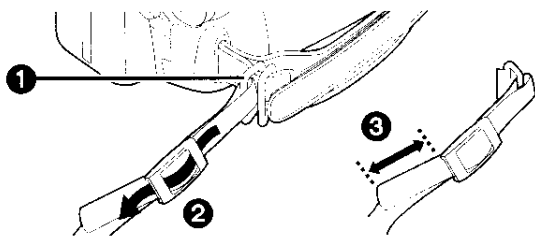

- Проденьте ремень через крепление ① и через ограничитель ②, чтобы он прочно держался. Вытяните часть ③ минимум на 2 см.
- Таким же образом закрепите другой конец ремня.

Закрепление крышки объектива (факультативно)

Крышка объектива служит для защиты поверхности объектива.

- 1 Крышка объектива и шнурок крышки объектива изначально прикреплены к ремешку.
- Проденьте конец шнура крышки объектива через прикрепленный глазок на крышке объектива. Затем проденьте крышку объектива через образовавшуюся петлю и туго затяните.

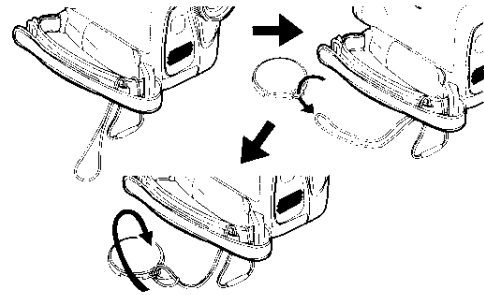

- Если крышка объектива не используется, вытяните шнурок крышки объектива в направлении стрелки ①.
- По окончании съемки не забывайте надеть крышку на объектив для защиты линзы. ②

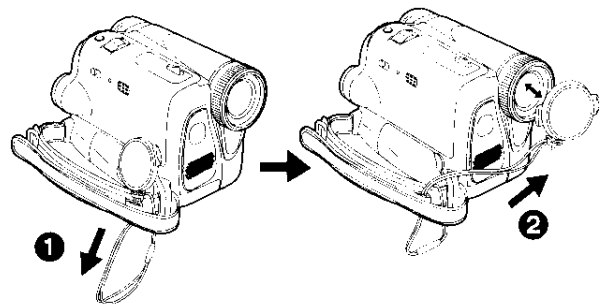

- При снятии крышки объектива крепко держите ее за выступы.

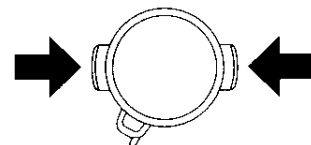

Ременная ручка

Отрегулируйте длину ремешка по руке.

1 Отрегулируйте длину ремешка.

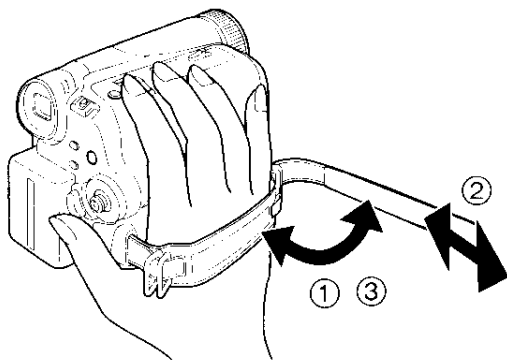

- ① Перекиньте ремешок.
- ② Отрегулируйте длину.
- ③ Закрепите ремешок.

Работа с монитором ЖКД

Можно записать изображение, одновременно просматривая его на открытом мониторе ЖКД.

1 Нажмите пальцем на открытую часть монитора ЖКД и откиньте монитор в направлении, указанном стрелкой.

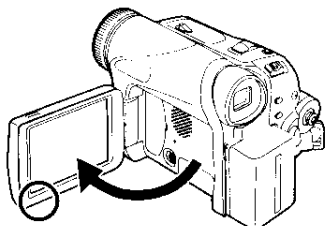

- Видоискатель выключится.
- Можно открыть монитор максимум на 90°.

2 Настройте по вкусу угол монитора ЖКД.

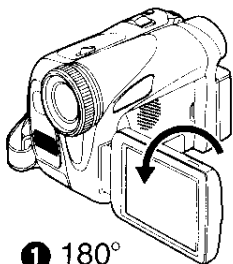

① 180°

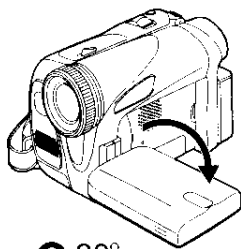

② 90°

- Можно повернуть его максимум на 180° ① в сторону объектива или на 90° ② в сторону видоискателя.

- Яркость и цветовую насыщенность монитора ЖКД можно настроить из меню.
- Если слишком сильно открыть или повернуть монитор, это может повредить камеру или вывести ее из строя.
- Убедитесь, что крышка гнезда карты закрыта.
- Если повернуть монитор ЖКД на 180° в сторону объектива (при съемке самого себя), монитор ЖКД и видоискатель будут работать одновременно.

Работа с видоискателем

■ Как раздвинуть видоискатель

1 Выдвиньте видоискатель и нажмите на кнопку раздвижения.

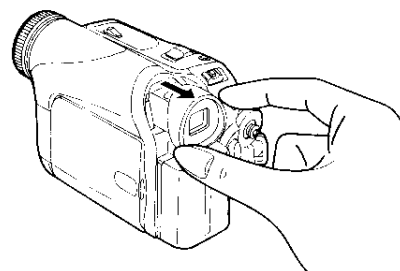

■ Настройка поля зрения

1 Настройте фокусировку при помощи ручки коррекции окуляра.

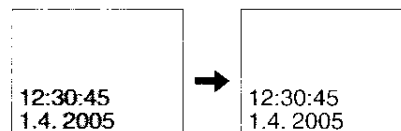
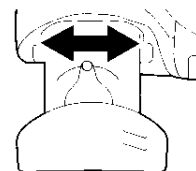

- Яркость видоискателя можно настроить из меню.

Питание

■ Зарядка аккумуляторного блока

Камера предоставляется с незаряженным аккумулятором. Перед началом работы его необходимо зарядить.

- Длительность зарядки аккумулятора (-112-)
- Рекомендуется использовать аккумуляторы Panasonic.
- При использовании других аккумуляторов не может быть предоставлена гарантия качества для данной камеры.
- Если подводный провод пост. тока подключен к адаптеру пер. тока, аккумулятор не будет заряжаться. Отключите подводный провод пост. тока от адаптера пер. тока.

1 Соедините сетевой провод пер. тока с адаптером пер. тока и сетевой розеткой.

2 Установите аккумулятор на платформу для аккумулятора, выровняв метки, затем прочно вставьте его.

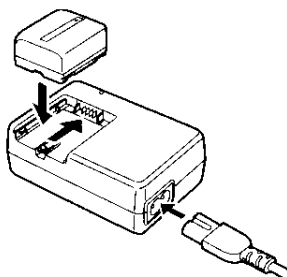

■ Лампочка зарядки

Горит: Идет зарядка

Погасла: Зарядка завершена

Мигает: Аккумулятор переразряжен (излишне разряжен). Через некоторое время лампочка загорится и зарядка пойдет обычным ходом. Если температура аккумулятора слишком высокая или слишком низкая, лампочка [CHARGE] мигает и зарядка занимает больше времени, чем обычно.

■ Подключение к розетке пер. тока

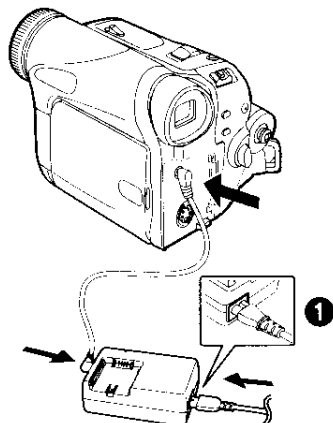

1 Соедините сетевой провод пер. тока с адаптером пер. тока и сетевой розеткой.

2 Соедините подводный провод пост. тока с адаптером пер. тока.

3 Подключите подводный провод пост. тока к видеокамере.

- Выходной штексель сетевого провода пер.тока не полностью входит в гнездо адаптера пер. тока. Как показано на рис. ①, остается пробел.
- Не используйте шнур питания для другого оборудования, т.к. он предназначен исключительно для данной видеокамеры. Также не используйте для данной видеокамеры шнуры питания от другого оборудования.

■ Установка аккумулятора

Приставьте аккумулятор к держателю аккумулятора и задвиньте его до щелчка.

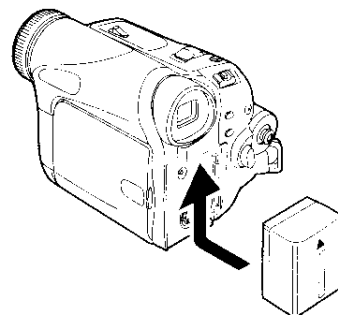

■ Извлечение аккумулятора

Сдвинув рычажок [BATTERY RELEASE], выдвиньте аккумулятор и выньте его.

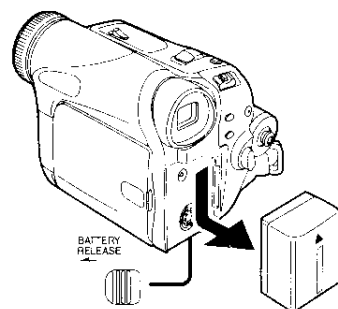

- Придерживайте аккумулятор рукой, чтобы он не упал.

Время зарядки и время записи

Ниже в таблице указано время зарядки и записи при температуре 25°C и влажности 60%. Это ориентировочные значения. Если температура выше или ниже указанного значения, зарядка займет больше времени.

Аккумулятор в комплекте/ CGR-DU06 (7,2 В/ 640 мАч)	А	1 ч 40 мин
	В	1 ч 45 мин (1 ч 25 мин)
	С	55 мин (45 мин)
CGA-DU12 (7,2 В/ 1150 мАч)	А	2 ч 25 мин
	В	3 ч 10 мин (2 ч 35 мин)
	С	1 ч 35 мин (1 ч 20 мин)
CGA-DU14 (7,2 В/ 1360 мАч)	А	2 ч 45 мин
	В	3 ч 40 мин (3 ч)
	С	1 ч 50 мин (1 ч 30 мин)
CGA-DU21 (7,2 В/ 2040 мАч)	А	3 ч 55 мин
	В	5 ч 30 мин (4 ч 30 мин)
	С	2 ч 45 мин (2 ч 15 мин)
CGA-DU07 (7,2 В/ 680 мАч)	А	1 ч 30 мин
	В	1 ч 50 мин (1 ч 30 мин)
	С	55 мин (45 мин)

А) Время зарядки

В) Максимальное время непрерывной записи

С) Время записи с перерывами

(Время записи с перерывами соответствует времени, в течение которого чередуются операции записи и остановки).

“1 ч 10 мин” означает 1 час 10 минут.

- В комплекте поставляется аккумулятор CGR-DU06.
- В таблице указаны приблизительные значения времени записи при работе с видеоискателем. В скобках указано время записи при работе с монитором ЖКД.
- Для длительной записи (2 часа и более для непрерывной записи, 1 час и более для записи с перерывами) рекомендуется использовать блок аккумулятора CGA-DU12, CGA-DU14 и CGA-DU21.

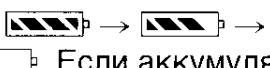
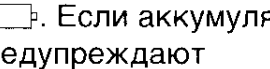
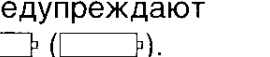
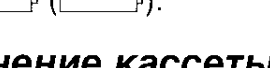
- Время записи сокращается в случаях:
 - Одновременного использования видеоискателя и монитора ЖКД при повороте монитора ЖКД вперед для съемки самого себя и т.п.
- После использования или зарядки аккумуляторы нагреваются. Сам корпус видеокамеры при работе также нагревается. Это нормально.
- По мере снижения заряда аккумулятора показания на дисплее изменяются следующим образом:  →  → . Если аккумулятор разряжен, об этом предупреждают мигающие значки  ().

Установка/извлечение кассеты

- 1 Сдвиньте рычажок [OPEN/EJECT] и откройте крышку кассетного отсека.

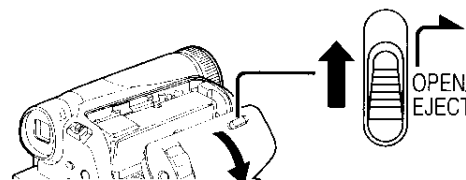

- Когда крышка кассетного отсека будет полностью открыта, выдвинется наружу держатель кассеты.
- 2 После этого можно установить/извлечь кассету.

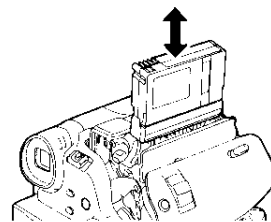

- При установке кассеты поверните ее нужной стороной, как показано на рисунке, а затем прочно установите до упора.
 - При извлечении держите кассету прямо.
- 3 Чтобы задвинуть держатель кассеты, нажмите на отметку [PUSH] ①.

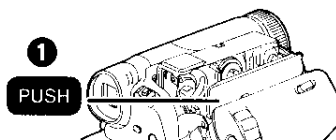

- 4 Только после того как держатель кассеты будет полностью задвинут, закройте крышку кассетного отсека, нажав на метку 2.**

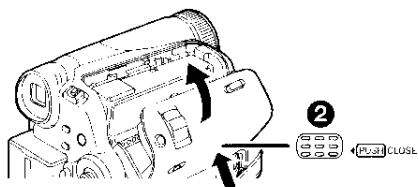

- По окончании работы не забудьте полностью перемотать кассету назад, вынуть ее и положить в футляр. Храните футляр в стоячем положении. (-158-)
- В случае возникновения конденсации на объективе или корпусе видеокамеры, даже если не высветилось предупреждение о конденсации, она может быть также на головках или на пленке кассеты. Не открывайте крышку кассетного отсека (-155-)

■ Если держатель кассеты не выдвигается

- Полностью закройте крышку кассетного отсека, затем снова полностью откройте ее.
- Проверьте, не разрядился ли аккумулятор.
- Проверьте, не соприкасается ли крышка кассетного отсека с ремешком, как показано ниже. Если это так, уберите ремешок от крышки во время открывания.

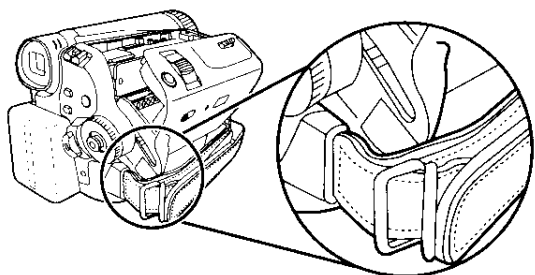

■ Если держатель кассеты не задвигается

- Установите выключатель [OFF/ON] на [OFF], затем снова на [ON].
- Проверьте, не разрядился ли аккумулятор.

■ Установка/извлечение кассеты

- Когда задействован держатель кассеты, не трогайте ничего, за исключением отметки [PUSH].

- Установив ранее использованную кассету, примените функцию поиска свободного места, чтобы найти момент, с которого вы хотите продолжить запись. Если вы хотите произвести запись поверх ранее сделанной, обязательно найдите место, с которого вы продолжите запись.
- Плотнo закройте крышку кассетного отсека.
- Закрывая крышку кассетного отсека, будьте внимательны, чтобы не прищемить что-нибудь – например, провод.

■ Защита от случайного стирания

Если шторка защиты от случайного стирания

- 1 сдвинута в сторону стрелочки [SAVE], запись на кассету не может быть произведена. Чтобы произвести запись, передвиньте шторку защиты от случайного стирания в сторону стрелочки [REC].

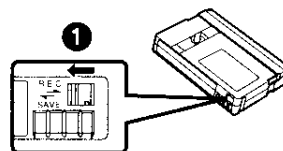

Установка/изъятие карты

Перед установкой/извлечением карты не забудьте отключить питание [OFF].

- В противном случае могут возникнуть сбои в работе камеры или данные, сохраненные на карту, могут быть утеряны.

- 1 Откройте монитор ЖКД и сдвиньте рычажок [◀OPEN], чтобы открыть крышку гнезда карты.

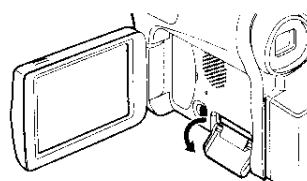

- 2 Вставьте/извлеките карту в/из гнезда карты.

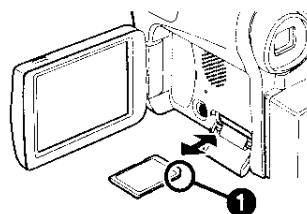

- Установите карту этикеткой 1 к себе и задвиньте ее прямо, одним движением, до упора.
 - Чтобы извлечь карту, откройте крышку гнезда карты и нажмите на центр карты, после чего достаньте ее, держа прямо.
- 3 Прочно закройте крышку гнезда карты.

■ О карте

- Не трогайте клеммы на задней стороне карты.
- Не форматируйте карту на другой видеокамере или на ПК. От этого карта может сделаться непригодной к использованию.
- Данные, сохраненные на карте, могут быть повреждены или потеряны в результате электрических помех, статического электричества, неисправности видеокамеры или дефекта самой карты. Поэтому рекомендуется сохранять важную информацию в ПК – при помощи кабеля USB, адаптера карты ПК и считывающе-записывающего устройства USB.

■ Лампочка обращения к карте

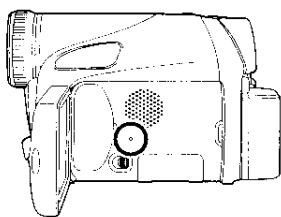

- При обращении камеры к карте (считывании, записи, воспроизведении, стирании и т.д.) загорается лампочка доступа.
- Выполнение следующих операций при зажженной лампочке доступа может привести к повреждению карты или записанной информации или вызвать неисправности в работе видеокамеры.
 - Открывание крышки гнезда карты и установка или изъятие карты.
 - Задействование выключателя [OFF/ON] или диска рабочего режима.

■ Карта памяти SD

- Емкость памяти, указанная на этикетке карты памяти SD, соответствует общему объему, необходимому для защиты и управления авторскими правами, а также имеющейся в наличии емкости основной памяти для видеокамеры, ПК или аналогичной аппаратуры.

■ О защите карты памяти SD от записи

- Карта памяти SD имеет защиту от записи. Если соответствующий рычажок сдвинут в положение [LOCK], нельзя произвести запись на карту, удалить с нее данные или форматировать ее. Если же он отодвинут в сторону, эти операции возможны.

Включение камеры

Если включить питание при надетой на объектив крышке, это может вызвать сбой в работе автоматической настройки баланса белого. Обязательно снимите крышку объектива, прежде чем включить видеокамеру.

■ Как включить питание

- 1 При нажатии кнопки ① установите выключатель [OFF/ON] на [ON].
 - Загорится лампочка питания.

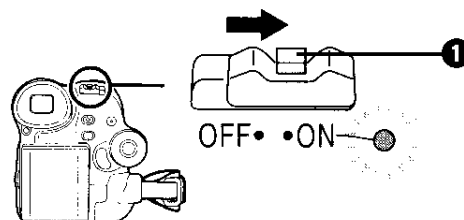

■ Как отключить питание

- 1 При нажатии кнопки ① установите выключатель [OFF/ON] на [OFF].
 - Лампочка питания погаснет.

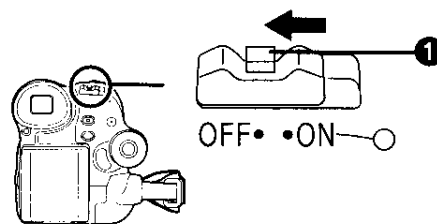

Выбор рабочего режима

Выберите предпочтительный режим поворотом диска рабочего режима.

1 Поверните диск рабочего режима.

- Наведите значок нужного режима на ①.

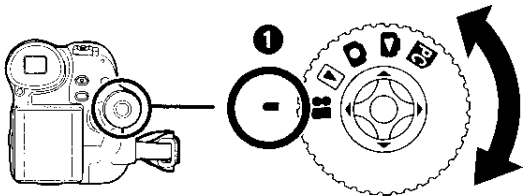

: Режим записи на пленку

Используется для записи изображений на пленку (при этом можно одновременно записывать стоп-кадры на карту).

: Режим воспроизведения с пленки

Используется для воспроизведения записанных изображений с пленки.

: Режим записи на карту

Используется для записи стоп-кадров на карту.

: Режим воспроизведения изображений

Используется для воспроизведения стоп-кадров, сохраненных на карту.

: Режим ПК

Позволяет просмотреть или отредактировать изображения, сохраненные на карту, на экране ПК.

(См инструкции по подключению к ПК.)

Как пользоваться джойстиком

■ Основные операции, выполняемые при помощи джойстика

Работа с экраном меню и выбор файлов для воспроизведения на многооконном дисплее

Передвиньте джойстик вверх, вниз, влево или вправо, чтобы выбрать пункт или файл, после чего нажмите на его центральную точку, чтобы подтвердить выбор.

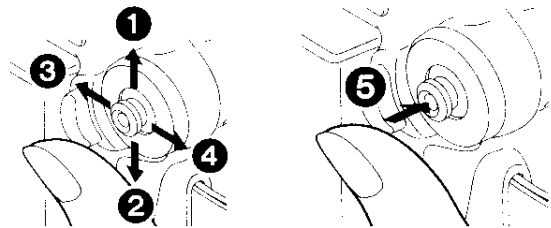

①	Выберите, сдвинув вверх
②	Выберите, сдвинув вниз
③	Выберите, сдвинув влево
④	Выберите, сдвинув вправо
⑤	Подтвердите выбор нажатием на центр джойстика.

■ Джойстик и экранный дисплей

Нажмите на центр джойстика. На экране высветятся иконки. Каждое нажатие соответствует переключению дисплея, как описано ниже, в зависимости от рабочего режима.

(В режиме воспроизведения с пленки или изображений иконки автоматически высветятся на экране).

- 1) Режим записи на пленку (переключатель [AUTO/MANUAL/ FOCUS] установлен на [AUTO])

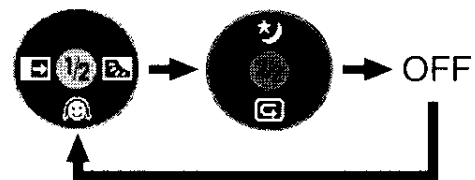

▼		Режим мягкого оттенка кожи	-128-
◀		Растворение/проявка	-128-
▶		Компенсация контрового света	-127-
▲		Ночное видение	-127-
▼		Проверка записи	-124-

2) Режим записи на пленку
(переключатель [AUTO/MANUAL/
FOCUS] установлен на [MANUAL])

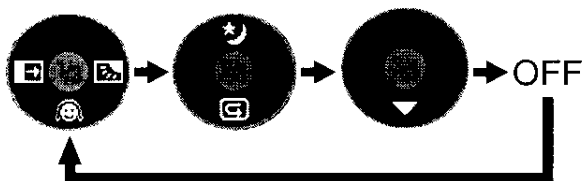

▼	▼	Баланс белого Скорость затвора Значение диафрагмы или усиления	-131-
▶	+	Выбор/Настройка	-131-
◀	-	Выбор/Настройка	-131-

3) Режим воспроизведения пленки

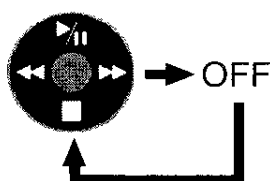

▲	▶/	Воспроизведение/пауза	-134-
▼	■	Стоп	-134-
◀	◀◀	Перемотка (воспроизведение в обратном направлении)	-134-
▶	▶▶	Быстрый поиск (прокрутка вперед)	-134-

4) Режим записи на карту
(переключатель [AUTO/MANUAL/
FOCUS] установлен на [AUTO])

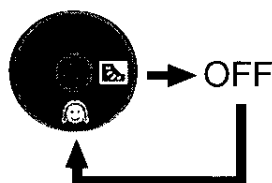

▼	😊	Режим мягкого оттенка кожи	-128-
▶	☀️	Компенсация контрового света	-127-

5) Режим записи на карту
(переключатель [AUTO/MANUAL/
FOCUS] установлен на [MANUAL])

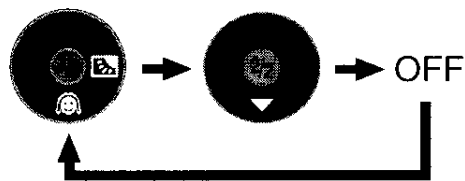

▼	▼	Баланс белого Скорость затвора Значение диафрагмы или усиления	-131-
▶	+	Выбор/Настройка	-131-
◀	-	Выбор/Настройка	-131-

6) Режим воспроизведения изображений

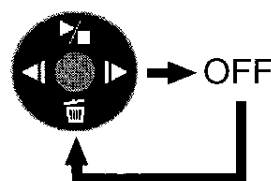

▲	▶/■	Воспроизведение/стоп	-136-
▼	🗑️	Удаление	-137-
◀	◀◀	Воспроизведение предыдущего снимка	-136-
▶	▶▶	Воспроизведение следующего снимка	-136-

Выбор языка

Можно выбрать язык, используемый на
экранном дисплее или на экране меню.

1 **Задать [LANGUAGE] >> [Русский].**

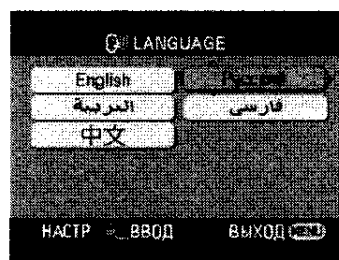

Работа с экраном меню

По каждому отдельному меню см. -143-

1 Нажмите кнопку [MENU].

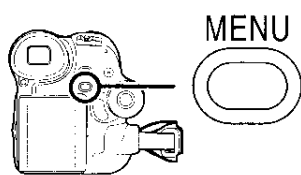

- Высветится меню, соответствующее режиму, выбранному при помощи диска рабочего режима.
- Не переводите диск рабочего режима при высвеченном меню.

2 Передвиньте джойстик вверх или вниз, чтобы выбрать главное меню.



3 Передвиньте джойстик вправо или нажмите на него, чтобы подтвердить выбор.



4 Передвиньте джойстик вверх или вниз, чтобы выбрать субменю.



5 Передвиньте джойстик вправо или нажмите на него, чтобы подтвердить выбор.



6 Передвиньте джойстик вверх или вниз, чтобы выбрать пункт настройки.



7 Подтвердите выбор нажатием джойстика.

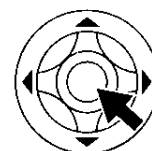

■ Выход из экрана меню

Нажмите кнопку [MENU].

■ Как вернуться к предыдущему экрану

Передвиньте джойстик влево.

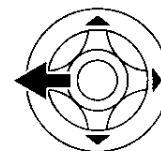

■ Экран меню и запись

- Экран меню не высвечивается во время записи. Запись нельзя производить, когда высвечен экран меню.

■ Работа с дистанционным управлением

Порядок изменения экрана меню такой же, как при использовании кнопок на корпусе камеры.

1 Нажмите кнопку [MENU].

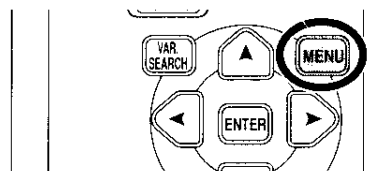

2 Выберите пункт меню.

- Используйте кнопки направления (▲, ◀, ▶, ▼) и кнопку [ENTER], вместо джойстика на корпусе камеры.

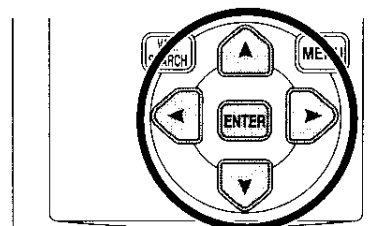

- 3 Нажатием кнопки [MENU] выйдите из экрана меню.

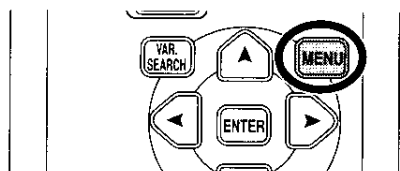

Установка даты и времени

Если на экране указано неправильное число/время, их следует исправить.

- Переведите камеру в режим записи на пленку или на карту.

- 1 Задать последовательно [ОПН. ФУНК.] >> [УСТАН ЧАСЫ] >> [ДА]



- 2 Передвиньте джойстик влево или вправо, чтобы выбрать пункт настройки. Затем передвиньте джойстик вверх или вниз, чтобы задать нужное значение.

- Год изменяется следующим образом: 2000, 2001, ..., 2089, 2000, ...
- Для указания времени используется 24-часовая система.

- 3 Подтвердите выбор нажатием джойстика.

- Работа часов начинается с [00] секунд.

О дате/времени

- Функция отсчета даты и времени приводится в работу от встроенной литиевой батареи.
- Обязательно сверьте время перед началом записи, тк. встроенные часы не очень точны.

Перезарядка встроенной литиевой батареи

- Если при включении камеры высвечивается значок [☹] или [--], это значит, что встроенная литиевая батарея скоро разрядится. Подключите к камере адаптер пер. т. или вставьте в камеру аккумулятор, и встроенная литиевая батарея начнет заряжаться. Оставьте камеру в таком положении примерно на 24 часа, после чего функция отсчета даты и времени вернется в рабочее состояние примерно на 6 месяцев. (Даже если выключатель [OFF/ON] установлен [OFF], подзарядка батареи продолжается.)

Настройка монитора ЖКД/видоискателя

Настройка яркости и цветовой насыщенности

- 1 Задать [НАСТРОЙКИ] >> [НАСТР. ЖКД] или [НАСТР EVF] >> [ДА].



- 2 Передвинуть джойстик вверх или вниз, чтобы выбрать пункт, подлежащий настройке.

[НАСТР. ЖКД]

☼: Яркость монитора ЖКД

☼: Цветовая насыщенность монитора ЖКД

[НАСТР EVF]

EVF☼: Яркость видоискателя

- 3 Двигая джойстик влево или вправо, отрегулируйте яркость через шкальный индикатор.

- 4 Завершите настройку, нажав на кнопку [MENU] или на джойстик.

- Чтобы настроить яркость видоискателя, закройте монитор ЖКД – при этом заработает видоискатель.
- Когда монитор ЖКД повернут на 180° в сторону объектива, его яркость нельзя настроить.
- Данные настройки не повлияют на записываемые при этом изображения.

Работа с дистанционным управлением

Дистанционное управление

Поставляемое в комплекте дистанционное управление позволяет управлять почти всеми регулируемыми функциями данной камеры.

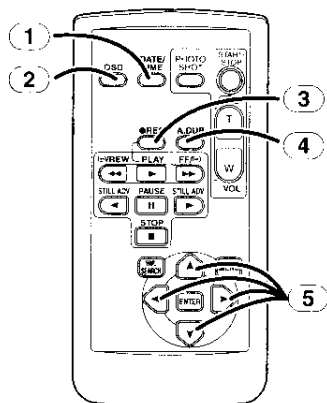

- ① Кнопка даты/времени [DATE/TIME] -143-
- ② Кнопка вывода информации на экран [OSD] -136-
- ③ Кнопка записи [●REC] -141-
- ④ Кнопка дублирования звука [A.DUB] -142-
- ⑤ Кнопки направления [▲, ◀, ▶, ▼] -117-

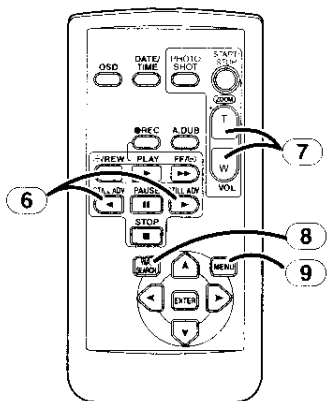

- ⑥ Кнопка замедленного движения/покадрового воспроизведения [◀I, ▶I] (◀I: назад, ▶I: вперед) -134-
- ⑦ Кнопка увеличения/громкости [ZOOM/VOL] *
- ⑧ Кнопка поиска [VAR. SEARCH] -135-
- ⑨ Кнопка меню [MENU] -117-

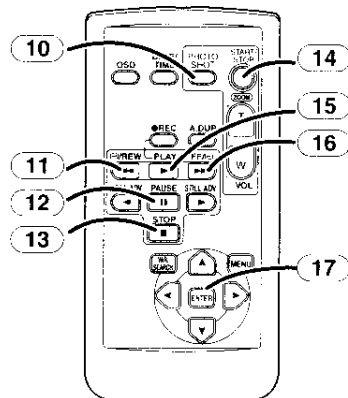

- ⑩ Кнопка фотоснимка [PHOTO SHOT] *
- ⑪ Кнопка перемотки/воспроизведения в обратном направлении [◀◀]
- ⑫ Кнопка паузы [||]
- ⑬ Кнопка стоп [■]
- ⑭ Кнопка пуска/остановки записи [START/STOP] *
- ⑮ Кнопка воспроизведения [▶]
- ⑯ Кнопка прокрутки вперед/ускоренного воспроизведения [▶▶]
- ⑰ Кнопка ввода [ENTER] -117-

* означает, что эти кнопки действуют так же, как соответствующие кнопки на корпусе видеокмеры.

Установка батарейки-таблетки

Перед началом работы с пультом дист. упр-я установите в него поставляемую в комплекте батарейку-таблетку.

- 1 Нажав на упор ①, выдвиньте держатель батарейки.

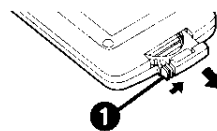

- 2 Вложите батарейку-таблетку меткой (+) вверх и задвиньте держатель батарейки.

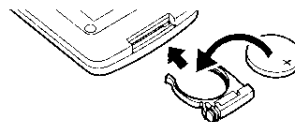

Осторожно!

В случае, если батарейка заменена неправильно, существует опасность взрыва. Заменяйте её только на аналогичную батарейку или батарейку подобного типа, в соответствии с рекомендацией фирмы-изготовителя оборудования. Выбрасывайте использованные батарейки в соответствии с инструкциями фирмы-производителя

Предостережение

Существует риск возгорания, взрыва и ожогов. Нельзя перезаряжать, разбирать, нагревать до 100°C или сжигать. Держать батарейку-таблетку вдали от детей. Никогда не класть батарейку-таблетку в рот. В случае проглатывания немедленно обратитесь к врачу.

■ Рабочий диапазон дистанционного управления

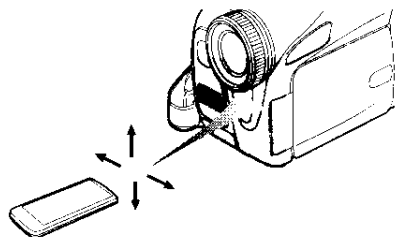

- Расстояние между пультом дист. упр-я и камерой: не более 5 м
Допустимый угол наклона: ок. 15° вверх, вниз, влево и вправо

■ Выбор режима дистанционного управления

Если одновременно используются 2 камеры, настройте одну камеру и соотв. пульт на режим [VCR1], вторую камеру и пульт – на [VCR2]. Это позволит избежать интерференции между двумя камерами и их пультами. (Установка по умолчанию - [VCR1]. При замене батарейки-таблетки настройка установится по умолчанию - [VCR1].)

1 Настройка камеры:

Задать [НАСТРОЙКИ] >> [ДУ] >> [VCR1] или [VCR2].

2 Настройка дист. упр-я:

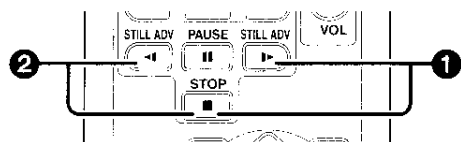

[VCR1]:

Нажмите [▶] и [■] одновременно. ①

[VCR2]:

Нажмите [◀] и [■] одновременно. ②

■ О батарейке-таблетке

- Когда заряд батарейки-таблетки кончается, следует заменить её новой батарейкой CR2025 (Обычно батарейки хватает примерно на 1 год, однако это зависит от частоты использования).
- Беречь батарейку-таблетку от детей.

- Если установленные рабочие режимы камеры и дист. упр-я не соответствуют друг другу, высветится надпись "REMOTE" Если дист. упр-е используется в первый раз после включения камеры, высветится надпись "ПРОВЕРИТ ДИСТАНЦИОННЫЙ РЕЖИМ" (-148-). Работа невозможна. Настройте камеру и пульт дист. упр-я на один рабочий режим.
- Дистанционное управление предназначено для работы в помещении. Снаружи или при сильном освещении видеочамера может плохо работать даже в указанных диапазонах.

Пульт дистанционного управления Free style

Этот пульт можно использовать под любым наклоном вверх или вниз. Он также удобен для работы со штативом. Когда пульт не используется, прикрепите его зажим к ремешку камеры. Данный пульт значительно облегчает работу с камерой для левшей.

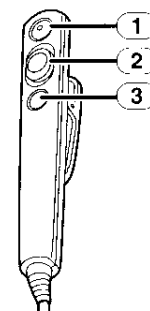

- ① Кнопка пуска/остановки записи [REC]
- ② Рычажок трансфокатора [W/T]
- ③ Кнопка фотоснимка [PHOTO SHOT]

■ Подключите пульт дист. упр-я Free style к камере

- 1 Вставьте штексель пульта дист. упр-я Free style в разъем [REMOTE] до упора.

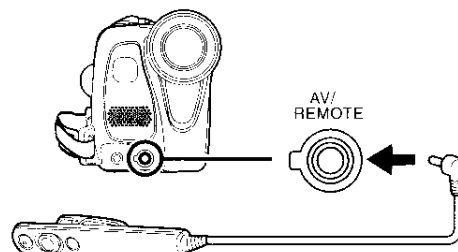

■ О зажиме (с задней стороны)



Когда зажим пульта прикреплен к вашему карману и т.п., двигайтесь осторожно, чтобы не опрокинуть штатив и не уронить камеру со стола.

- Перед началом работы убедитесь, что штифтовой штепсель пульта плотно вставлен в разъем [REMOTE] до упора.
- В противном случае нельзя гарантировать нормальную работу.

Запись со встроенной светодиодной подсветкой (только для NV-GS35)

Режим усиления работает совместно со встроенной светодиодной подсветкой и служит для усиления яркости света и естественных цветов сцены.

1 Нажать кнопку [LIGHT]. ①

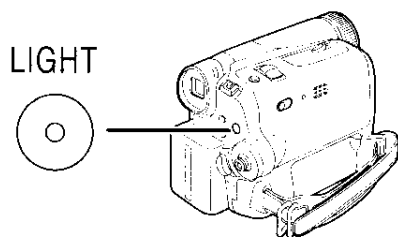

- Зажжется встроенная светодиодная подсветка и активируется режим усиления.
- Режим усиления дает большую яркость, чем когда включена только светодиодная подсветка, однако могут появиться фантомные изображения.

2 Нажмите кнопку [LIGHT]. ②

- Режим усиления отключится.
- Используйте этот режим для удаления фантомных изображений.

3 Нажмите кнопку [LIGHT]. ③

- Светодиодная подсветка выключится.

- При повторном нажатии кнопки [LIGHT] произойдет возврат к ①.

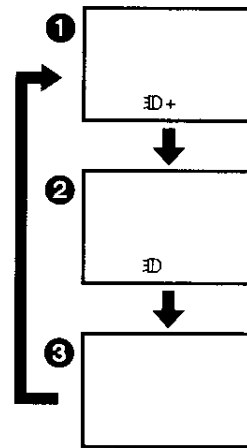

- Объект съемки должен находиться в пределах 1,5 метров от видеокамеры.
- Использование светодиодной подсветки сокращает время работы аккумулятора.
- Установить светодиодную подсветку на выкл., если она не используется.
- Не смотреть прямо на свет.
- Если светодиодная подсветка используется с прикрепленным преобразовательным объективом, на экране возникает легкий эффект виньетирования (потемнение по краям).
- Одновременное использование функций ночного видения сделает сцену еще более яркой.
- Светодиодная подсветка позволяет легко осветить объекты, снимаемые в слабо освещенных местах. Рекомендуем также использовать ее в хорошо освещенных местах для получения высококачественных изображений.

Режим записи

Проверка перед записью

Перед съемкой важного события – например, свадьбы – произведите пробную запись и проверьте описанные далее моменты, чтобы убедиться, что запись изображения и звука работает исправно и что вы умеете работать с видеокамерой.

■ Как держать видеокамеру

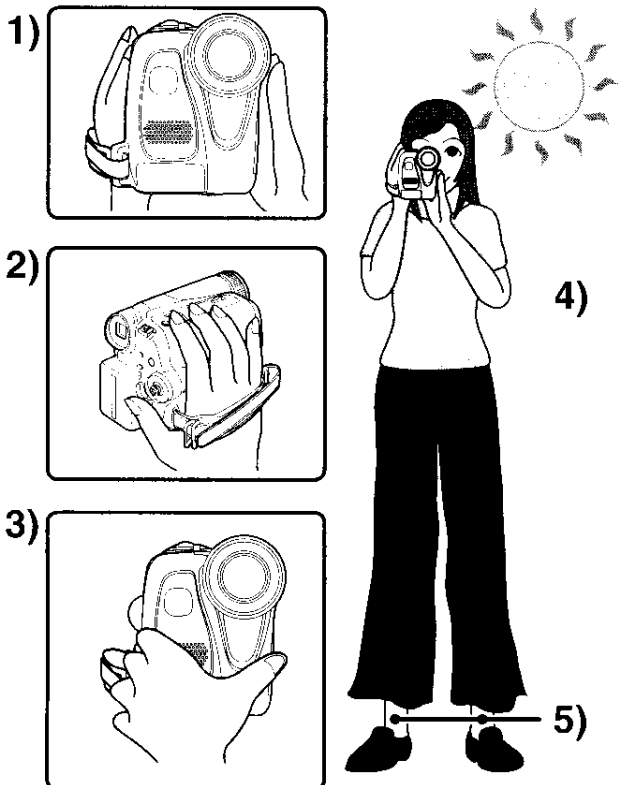

- 1) Держите видеокамеру двумя руками.
 - 2) Проденьте руку через ремненную ручку.
 - 3) Не закрывайте руками микрофоны и датчики.
 - 4) Держите локти прижатыми к телу.
 - 5) Слегка раздвиньте ноги.
- При съемке под открытым небом старайтесь, чтобы солнечный свет был как можно дальше на заднем фоне. Если объект освещен сзади, его записанное изображение получится темным.

■ Контрольные точки

- Снимите крышку объектива. (-109-)
(Если включить питание при надетой на объектив крышке, могут возникнуть сбои в работе автоматической настройки баланса белого. Включать видеокамеру только после снятия крышки с объектива.)
- Регуляция ременной ручки (-110-)
- Питание (-111-)
- Установка кассеты/карты. (-112-, -113-)
- Настройка даты/времени (-118-)

- Настройка монитора ЖКД/видоискателя (-118-)
- Приведение в рабочую готовность пульта дист. упр-я. (-119-)
- Выбор режима SP/LP (-122-)

■ Об автоматическом режиме

- Установите переключатель [AUTO/MANUAL/FOCUS] на [AUTO]. Фокусировка и цветовой баланс (баланс белого) будут настраиваться автоматически.
 - Автоматическая настройка баланса белого: -160-
 - Автофокус: -160-
- В некоторых случаях фокусировка и цветовой баланс не могут быть настроены автоматически (это зависит от сцены и от типа освещения). В таких случаях они настраиваются вручную.

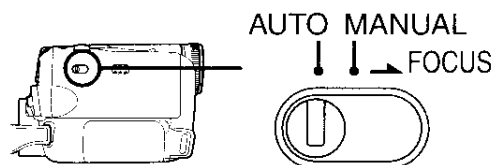

- Настройка режима сцены (-130-)
- Настройка баланса белого (-131-)
- Настройка скорости затвора (-133-)
- Настройка значения диафрагмы/усиления (-133-)
- Настройка фокуса (-132-)

■ Режим записи

Вы можете выбрать режим записи на пленку.

- **Настройте на режим записи на пленку/воспроизведения с пленки.**

1 Задать [ОСН. ФУНК.] или [ДОП. ФУНК.] >> [СКОР. ЗАП.] >> [SP] или [LP].

Если выбрать режим LP, время записи увеличится в 1,5 раза по сравнению с режимом SP, однако некоторые функции не будут работать.

- Важную съемку рекомендуется производить в режиме SP.
- Для оптимального раскрытия возможностей режима LP рекомендуем использовать кассеты Panasonic с отметкой "режим LP".
- К изображению, записанному в режиме LP, впоследствии нельзя будет добавить звук. (-142-)
- В режиме LP качество изображения не будет ниже, по сравнению с режимом SP, однако при воспроизведении изображения могут возникнуть мозаичные помехи или некоторые функции могут стать нерабочими, например.
 - Воспроизведение на другом цифровом видео-оборудовании или цифровом видео-оборудовании, не имеющем режима LP.
 - Воспроизведение изображения, записанного в режиме LP на другом цифровом видео-оборудовании.
 - Замедленное/покадровое воспроизведение.

Запись на пленку

- Снимите крышку объектива. (-109-)
(Если включить питание при надетой на объектив крышке, могут возникнуть сбои в работе автоматической настройки баланса белого. Включать видеокамеру только после снятия крышки с объектива.)
- **Задайте режим записи на пленку.**

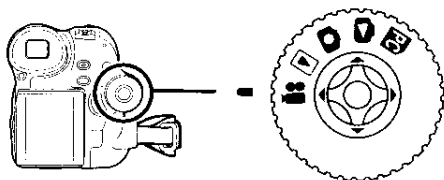

- 1** Чтобы начать запись, нажмите на кнопку пуска/остановки записи.

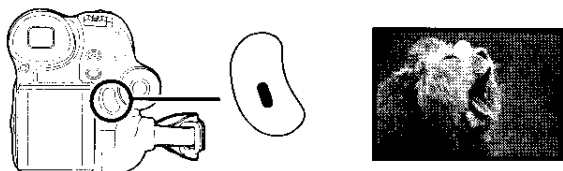

- 2** Чтобы приостановить запись, снова нажмите на кнопку пуска/остановки записи.



- О времени записи на пленку см (-112-).
- Сделайте проверку записи (-124-), чтобы убедиться, что изображение записано должным образом.
- Найти конец предыдущей записи можно при помощи функции поиска пустого места (-124-).

Информация, отражающаяся на экране дисплея в режиме записи на пленку

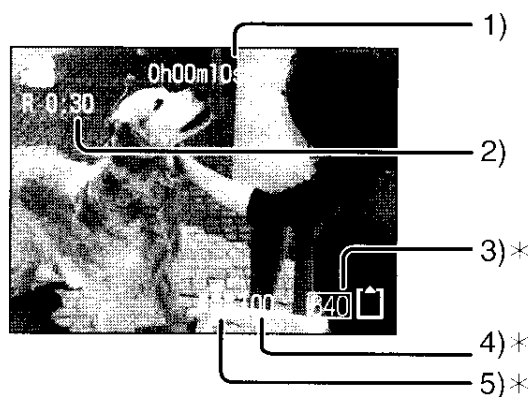

* Следующие указания высвечиваются, только когда вставлена карта:

- 1) Как долго идет запись
- 2) Сколько осталось места на пленке
- 3) Размер стоп-кадра
- 4) Сколько можно сохранить стоп-кадров (если нельзя сохранить стоп-кадры, мигает красным цветом).
- 5) Качество стоп-кадров

Об указании на экране оставшегося свободного места

- Время, оставшееся до конца пленки, указывается в минутах. (Когда остается менее 3 минут, индикатор начинает мигать.)
- Если запись занимает 15 секунд или менее, оставшееся свободное место может не высвечиваться или указываться неточно.
- В отдельных случаях указанное на экране оставшееся свободное место может быть на 2 или 3 минуты короче, чем на самом деле.

Запись стоп-кадров на карту при одновременной записи изображения на пленку

Можно записать стоп-кадры во время записи изображения на пленку.

- **Задайте режим записи на пленку.**

1 Записывая изображение на пленку, нажмите до конца кнопку [PHOTO SHOT].

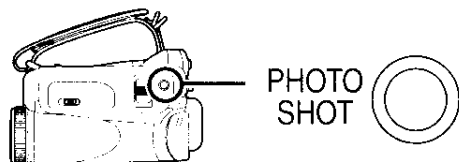

- О том, сколько стоп-кадров может быть записано на карту, см -163-.
- При записи снимков на карту кнопка начала/остановки записи становится нерабочей.
- Вы можете выбрать качество изображения для записываемых стоп-кадров. (-125-)
- Для более высокого качества записываемых стоп-кадров рекомендуем использовать режим записи на карту.

Проверка записи

Просматриваются последние 2–3 секунды записанного изображения. После проверки камера делает паузу в записи.

- **Задайте режим записи на пленку.**

1 Во время паузы в записи нажмите на джойстик и дождитесь появления иконки ①.

2 Передвиньте джойстик вниз, чтобы выбрать функцию проверки записи, обозначаемую значком [G].

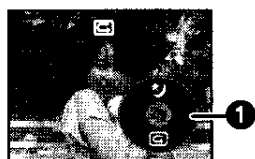

Функция поиска пустого места

Позволяет найти окончание предыдущей записи (начало неиспользованной части пленки).

- **Настройте на режим записи на пленку/воспроизведения с пленки.**

1 Задать [ОСН. ФУНК.] или [ДОП. ФУНК.] >> [ПОИСК ПУСТ] >> [ДА].

■ Прерывание поиска свободного места

Передвиньте джойстик вниз.

- Если на кассете нет свободного места, камера остановится в конце пленки.
- Камера останавливается примерно за 1 сек. до конца предыдущей записи. Если начать запись с этого места, получится плавный переход от предыдущей записи

Запись стоп-кадров на карту (фотоснимки)

- **Задайте режим записи на карту.**

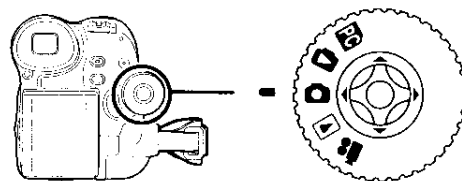

1 Нажмите кнопку [PHOTO SHOT].

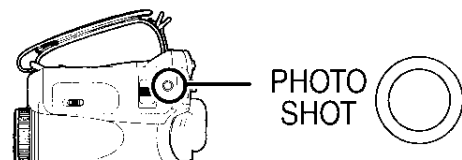

■ Как получить четкие стоп-кадры

- Если вы держите камеру в руках, при увеличении объекта в 4×–10× и более раз посредством трансфокации трудно избежать легкого подрагивания изображения. Лучше уменьшить увеличение и приблизиться к объекту.
- При записи стоп-кадров, чтобы избежать подрагивания камеры, крепко держите ее двумя руками и прижмите локти к телу.
- Можно избежать подрагивания, если использовать штатив и пульт дист. упр-я.

- О том, сколько стоп-кадров может быть записано на карту, см -163-.
- Нельзя записать звук.
- При записи информации на карту не трогайте диск рабочего режима.
- Когда горит лампочка доступа, нельзя вставлять или извлекать карту.
- Другое оборудование может запортировать или не воспроизвести данные, записанные на данной видеокамере.
- Если задать последовательно [КАЧЕСТВО] >> [], при воспроизведении изображения могут возникнуть мозаичные помехи – это зависит от содержания кадра.

■ Информация, отражающаяся на экране дисплея в режиме записи на карту



- 1) Размер стоп-кадра
- 2) Сколько можно сохранить стоп-кадров (Если нельзя сохранить стоп-кадры, мигает красный огонек.)
- 3) Качество стоп-кадров

■ Прогрессивный фотоснимок

Данная функция позволяет записать стоп-кадры более высокого качества и в большем количестве. (Нельзя включать и отключать прогрессивную функцию.)

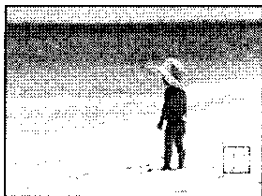

- В режиме записи на пленку при использовании некоторых функций прогрессивная функция может не работать. (-150-)

■ Выбор качества изображения для фотоснимков

1 **Задать [ОСН. ФУНК.] >> [КАЧЕСТВО] >> выберите нужное качество изображения.**

[]: Высокое качество

[]: Обычное качество

- Также можно изменить качество изображения, задав [ДОП. ФУНК.] >> [КАЧЕСТВО] в режиме записи на пленку.

■ Запись с эффектом щелчка затвора

Можно добавить к записи звук, изображающий щелчок затвора.

1 **Задать последовательно [ДОП. ФУНК.] >> [ЭФФ ЗАТВОР] >> [ВКЛ].**

Функция наезда/отъезда камеры

Можно выполнить оптическое увеличение до 30x (24x для NV-GS25).

- **Задать режим записи на карту/пленку**

1 **Для дальнего плана (отъезд):**

Передвиньте рычажок [W/T] в сторону [W].

Для крупного плана (наезд):

Передвиньте рычажок [W/T] в сторону [T].

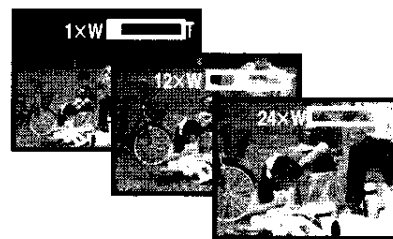
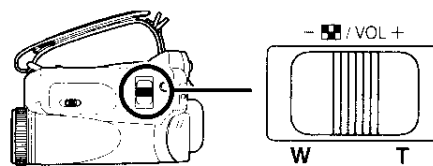

- Если во время наезда камеры вы держите ее в руках, лучше использовать функцию стабилизатора изображения.
- При наведении на отдаленный объект более четкая фокусировка получается, если объект съемки находится в 1,3 м. (1,2 м для NV-GS25)
- При высокой скорости наезда фокусировка может быть затруднена.
- При увеличении в 1x камера может сфокусироваться на объекте, находящемся прилб. в 4 см от объектива.

■ Функция цифрового увеличения

При трансфокационном увеличении более чем в 30× (24× для NV-GS25) задействуется функция цифрового увеличения. Эта функция позволяет выбрать увеличение 50× или 1000×

- 1 **Задать последовательно [ДОП. ФУНК.] >> [ЦИФР. ЗУМ] >> [50×] или [1000×] ([800×] для NV-GS25).**



[ВЫКЛ]: Только оптическое увеличение (до 30×) (24× для NV-GS25)

[50×]: До 50×

[1000×]: До 1000×

[800×]: До 800× (NV-GS25)

- Чем больше цифровое увеличение, тем ниже качество изображения.
- В режиме записи на карту функция цифрового увеличения не может использоваться.

■ Использование функции направленного микрофона

Микрофон заблокирован с трансфокатором и захватывает только дальние звуки при съемке телеобъективом или только близкие при съемке широкоугольным объективом.

- **Задать режим записи на пленку.**

- 1 **Задать последовательно [ДОП. ФУНК.] >> [ЗУМ МИКР.] >> [ВКЛ].**



■ Регуляция скорости трансфокации

- Передвинув рычажок [W/T] в сторону до упора, можно приблизить или отодвинуть объекты съемки в 1×–30× за 3,5 сек. (24× за 3,0 сек. для NV-GS25)
- Скорость трансфокации зависит от того, насколько сдвинут рычажок [W/T].
- При работе с обычным пультом дист.

Запись собственного изображения

Вы можете снять самого себя, следя за монитором ЖКД. Можете снять других людей, одновременно показывая им изображение. Изображение будет горизонтально перевернутым, как в зеркале. (Однако это не повлияет на сделанную запись.)

- 1 **Поверните монитор ЖКД в сторону объектива.**

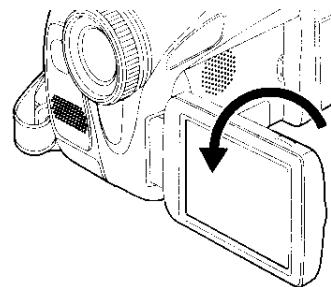

- При открытии монитора ЖКД видоискатель будет автоматически выключен. Однако при повороте монитора ЖКД в сторону объектива видоискатель снова заработает.
- Если монитор ЖКД повернут в сторону объектива, иконка не будет высвечиваться, даже если нажать на центр джойстика.

Быстрый старт

Камера перейдет в режим ожидания прил. через 1,7 сек. (1,3 сек для NV-GS25) после включения питания.

- Необходимые условия.
 - Вставлена карта или кассета, при этом задан режим записи на пленку.
 - Вставлена карта, при этом задан режим записи на карту.

- 1 **Нажмите на кнопку [QUICK START].**

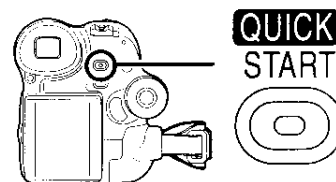

- Загорится лампочка быстрого старта записи. (Для отмены снова нажмите на ту же кнопку.)

- 2 **Установите выключатель [OFF/ON] на [OFF].**

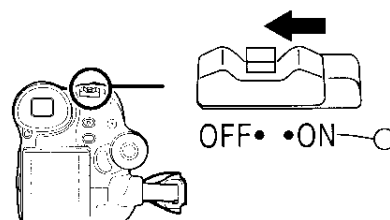

- Быстрый старт готов к работе.

3 Установите выключатель [OFF/ON] на [ON].

- Камера делает паузу в записи прибл. через 1,7 сек. (1,3 сек для NV-GS25)

■ Для отмены быстрого старта при выключенном питании

Нажмите на кнопку [QUICK START] и удерживайте в нажатом состоянии ок. 2 сек. Лампочка погаснет, и сама камера выключится.

- Через 30 мин. в режиме ожидания лампочка погаснет и сама камера выключится.

- При повороте диска рабочего режима или извлечении аккумулятора лампочка быстрого старта записи погаснет и режим быстрого старта будет отменен. Однако, если включить камеру и задать режим записи на пленку/карту, лампочка загорится и камера вернется в режим быстрого старта.
- При быстром старте камеры, когда задан автоматический баланс белого, настройка баланса белого может занять некоторое время, если источник освещения снимаемой сцены не тот, что был в предыдущей сцене. (Однако, когда используется функция цветного ночного видения, сохраняется баланс белого последней отснятой сцены.)
- Трансфокация в режиме ожидания быстрого старта может отличаться от трансфокации в начале записи.
- Поскольку в режиме ожидания быстрого старта расходуется около половины энергии, по сравнению с обычной записью, использование быстрого старта сокращает доступное время записи.

Функция компенсации контрового света

Благодаря этой функции освещенные сзади предметы не получают темными.

- **Задать режим записи на карту/пленку.**

- 1 Нажмите на джойстик и дождитесь появления иконки ①.
- 2 Передвиньте джойстик вправо, чтобы выбрать функцию компенсации контрового света - значок [☀️].

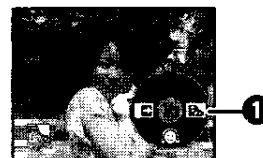
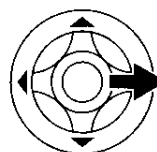

- Изображение на экране станет ярче.

■ Возврат к обычной записи

Снова выбрать значок [☀️].

- При задействовании выключателя [OFF/ON] или диска рабочего режима компенсация контрового света отменяется.

Функции ночного видения

Данные функции позволяют произвести цветную съемку в темных местах, выделив объекты на фоне заднего плана.

Установите камеру на штатив, во избежание вибраций.

- Можно использовать только ручную фокусировку.
- Снятая сцена выглядит так, будто отдельные кадры были потеряны.

Функция цветного ночного видения

Позволяет получать яркое цветное изображение, снимая в темных местах.

- **Задать режим записи на пленку.**

- 1 Нажмите на джойстик и дождитесь появления иконки ①.
- 2 Передвиньте джойстик вверх, чтобы выбрать функцию ночного видения - значок [★].



- Каждое нажатие вверх переключает режим.

OFF → Функция цветного ночного видения → OFF

■ Отмена функции цветного ночного видения

Выберите иконку ночного видения и продолжайте нажимать на кнопку до исчезновения указания ночного видения.

- Если экран был настроен в ярко освещенном месте, он может на короткое время стать белесым.
- Функция ночного видения увеличивает время зарядки сигнала ПЗС до 25× раз по сравнению с обычным временем, так что темные сцены, невидимые для невооруженного глаза, могут записываться ярко. По этой причине могут быть видны яркие точки, которых обычно не видно. Это не говорит о неисправности.
- При задействовании выключателя питания или диска рабочего режима функция ночного видения отменяется.

Режим мягкого оттенка кожи

Позволяет получить более мягкий оттенок кожи. Особенно эффективен при съемке человека по пояс.

- **Задать режим записи на карту/пленку.**
- 1 Нажмите на джойстик и дождитесь появления иконки ①.**
- 2 Передвиньте джойстик вниз, чтобы выбрать функцию мягкого оттенка кожи - значок [😊].**



■ Отмена режима мягкого оттенка кожи

Снова выбрать значок [😊].

- Если цвет фона или чего-либо другого в кадре близок к телесному, эти цвета также будут смягчены.
- При недостаточной яркости эффект может быть слабым.

Функция растворения/проявки

Проявка

Изображение и звук постепенно появляются.

Растворение

Изображение и звук постепенно исчезают.

- **Задать режим записи на пленку.**
- 1 Нажмите на джойстик и дождитесь появления иконки ①.**
- 2 Передвиньте джойстик влево, чтобы выбрать функцию растворения/проявки - значок [↔].**

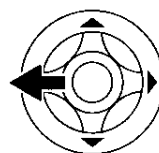

- 3 Нажмите кнопку начала/остановки записи.**

Начало записи (проявка).

В начале записи изображение/звук полностью отсутствует, а затем постепенно появляется.



Пауза в записи (растворение).

Изображение/звук постепенно исчезнут. После их полного исчезновения запись остановится.



■ Отмена функции растворения/проявки

Снова выбрать значок [↔].

■ Выбор цвета растворения

Можно выбрать цвет, из которого возникают и в котором исчезают изображения.

- 1 Задать [НАСТРОЙКИ] >> [УГАС. ЦВЕТ.] >> [БЕЛЫЙ] или [ЧЕРНЫЙ].**

- Когда выбрана функция проявки/растворения, в начале съемки для появления изображения требуется несколько секунд. Также требуется несколько секунд для приостановки записи.

Функция снижения шума ветра

Служит для уменьшения шума ветра, попадающего в микрофон при записи.

- **Задать режим записи на пленку.**

1 Задать последовательно [ОСН. ФУНК.] >> [УСТР Ш.ВЕТРА] >> [ВКЛ].



■ Отмена функции снижения шума ветра

Задать последовательно [ОСН. ФУНК.] >> [УСТР Ш.ВЕТРА] >> [ВЫКЛ].

- Действие функции зависит от силы ветра. (При сильном ветре функция может вызвать ослабление стереоэффекта. Когда ветер ослабевает, стереоэффект восстанавливается.)

Запись с автоматическим таймером

При записи стоп-кадров на карту можно использовать таймер.

- **Задать режим записи на карту.**

1 Задать последовательно [ОСН. ФУНК.] >> [АВТОТАЙМЕР] >> [ДА].

2 Нажмите кнопку [PHOTO SHOT].

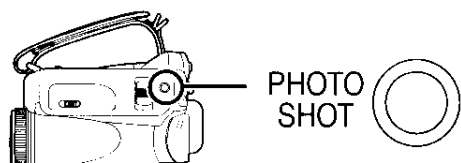

- В течение ок. 10 сек. будет мигать лампочка записи и значок [S], после чего начнется съемка. По окончании съемки

■ Остановка таймера до конца записи

Нажмите кнопку [MENU].

- При задействовании выключателя [OFF/ON] или диска рабочего режима функция ожидания автоматического таймера отменяется.
- При настройке на постоянную фотосъемку будет записано максимально возможное число снимков.

Запись изображений для широкоэкранных телевизоров

Данная функция позволяет записать изображение, совместимое с широкоэкранными телевизорами.

Функция “кино”

Изображение записывается с черными полосами вдоль верха и низа экрана и то. напоминает проекцию на киноэкране.

- **Задать режим записи на пленку.**

1 Задать последовательно [ДОП. ФУНК.] >> [РЕЖИМ КИНО] >> [ВКЛ].

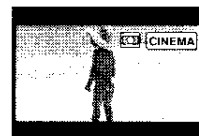

■ Отмена функций “кино”

Задать последовательно [ДОП. ФУНК.] >> [РЕЖИМ КИНО] >> [ВЫКЛ].

- Воспроизведение изображений зависит от типа подключенного телевизора. См. инструкцию по эксплуатации вашего телевизора.
- Данная функция не расширяет динамический диапазон съемки.
- При выводе изображения на телевизионный экран указание даты/времени может в некоторых случаях стираться.
- Качество изображения может ухудшиться, в зависимости от телевизора.
- Если импортировать изображение “кино” в ПК, оно не всегда может быть отображено корректно – это зависит от используемых программ.

Функция стабилизации изображения

Служит для уменьшения тряски изображения, вызванной дрожанием рук при съемке.

- **Задать режим записи на пленку.**

1 Задать последовательно [ДОП. ФУНК.] >> [SIS] >> [ВКЛ].



■ Отмена функции стабилизации изображения

Задать последовательно [ДОП. ФУНК.] >> [SIS] >> [ВЫКЛ].

- При использовании штатива рекомендуется отключить стабилизатор изображения.
- При флуоресцентном освещении яркость изображения может измениться или цвета могут казаться неестественными.
- При использовании функции ночного видения функция стабилизации изображения не работает. В этих случаях мигает значок [👁️].
- Работа стабилизатора изображения может быть нарушена в следующих случаях.
 - Если используется цифровое увеличение
 - Если используется преобразовательный объектив
 - Если съемка производится в очень темном месте
 - Если камера сильно дрожит
 - Если камера следит за движением объекта

Непрерывная фотосъемка

В данном режиме стоп-кадры снимаются один за другим, через определенные промежутки времени.

- **Задать режим записи на карту.**
- 1 Задать последовательно [ДОП. ФУНК.] >> [СКОР СЪЕМКА] >> [ВКЛ].



- 2 Нажмите и придержите кнопку [PHOTO SHOT].

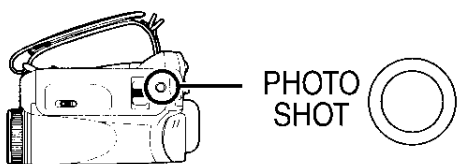

■ Чтобы остановить непрерывную фотосъемку

Отпустите кнопку [PHOTO SHOT].

- Камера снимает до 10 стоп-кадров с интервалом в 0,5 сек.
- Еще один стоп-кадр может быть записан после того, как вы отпустите кнопку [PHOTO SHOT].
- Если задать [АВТОТАЙМЕР] >> [ДА], камера произведет максимально возможное число снимков.
- Интервалы между снимками могут увеличиться. Это зависит от карты. Рекомендуем использовать карту памяти Panasonic SD.

- При использовании карты, форматированной на другом оборудовании, или карты, запись на которую производилась и стиралась несколько раз, интервалы между снимками могут увеличиться. В этом случае сохраните важную информацию на ПК и форматировайте карту на данной видеокамере.

Съемка в различных ситуациях (Режим сцены)

В данном режиме автоматически выбираются оптимальные значения скорости затвора и ширины диафрагмы, в зависимости от ситуации.

- **Задайте режим записи на карту/пленку.**
- 1 Установите переключатель [AUTO/MANUAL/FOCUS] на [MANUAL].

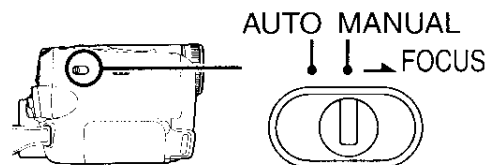

- 2 Выберите последовательно [ОСН. ФУНК.] >> [РЕЖ СЪЕМКИ] >> нужный режим.

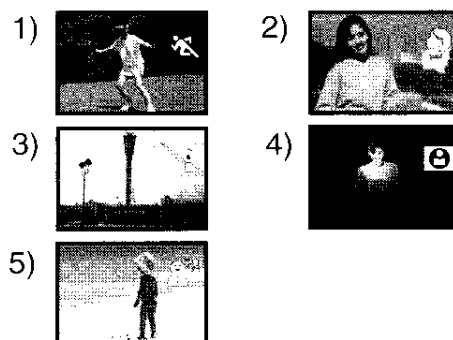

- 1) [🏸] Режим “Спорт”
 - Позволяет запечатлеть момент или моменты быстрого движения – например, спортивных состязаний.
- 2) [👤] Режим “Портрет”
 - Позволяет выделить людей на фоне заднего плана.
- 3) [🌙] Режим “Слабое освещение”
 - Позволяет заснять темные сцены так, чтобы они выглядели ярче.
- 4) [📷] Режим “Прожектор”
 - Позволяет выхватить из темноты отдельные объекты на вечеринке или в театре.
- 5) [🏖️] Режим “Пляж и снег”
 - Позволяет выполнить съемку при ослепительно-ярком свете – например, на лыжне или на морском берегу.

■ Отмена режима сцены

Задайте последовательно [ОСН. ФУНК.] >> [РЕЖ СЪЕМКИ] >> [ВЫКЛ] или установите переключатель [AUTO/MANUAL/FOCUS] на [AUTO].

Режим “Спорт”

- Отснятые изображения могут воспроизводиться, не смазываясь из-за дрожания камеры, в замедленном темпе или с использованием пауз.
- При обычном воспроизведении движение изображения может выглядеть недостаточно плавным.
- Следует избегать съемки при свете флуоресцентной, ртутной или натриевой лампы, тк. цвет и яркость изображения при воспроизведении могут меняться.
- При съемке ярко освещенного объекта или сильно отражающей поверхности могут появиться вертикальные полосы света.
- Если освещение недостаточно, режим “Спорт” не может быть использован. В этом случае замигает значок [].
- При использовании данного режима в помещении экран может начать мигать.

Режим “Портрет”

- При использовании данного режима в помещении экран может начать мигать. В этом случае измените настройку режима сцены на [ВЫКЛ].

Режим “Слабое освещение”

- Слишком темные сцены не могут хорошо получиться в записи.

Режим “Прожектор”

- Если объект съемки слишком яркий, его изображение может получиться белесым. Кроме того, периметр изображения может выйти слишком темным.

Режим “Пляж и снег”

- Если объект съемки слишком светлый, его изображение может получиться белесым.

Получение естественных цветов (Баланс белого)

При съемке некоторых сцен и при определенном освещении автоматический баланс белого не может обеспечить воспроизведение естественных цветов. В этом случае можно настроить баланс белого вручную.

- **Задайте режим записи на карту/пленку.**

1 Установите переключатель [AUTO/MANUAL/FOCUS] на [MANUAL].

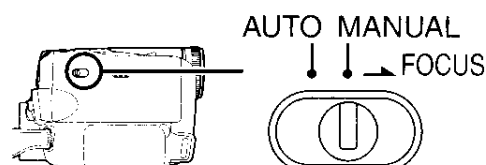

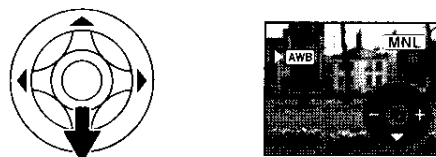

2 Перемещайте джойстик вниз до появления значка баланса белого. ([AWB] и т.п.)

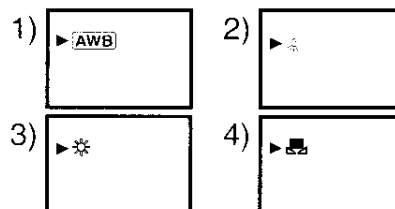

3 Передвиньте джойстик влево или вправо, чтобы выбрать режим баланса белого.





- 1) Автоматическая настройка баланса белого [AWB]
- 2) Режим съемки в помещении (при свете лампы накаливания) []
- 3) Режим съемки на открытом воздухе []
- 4) Режим ручной настройки []

■ Возврат к автоматической настройке

Передвиньте джойстик влево или вправо до появления надписи [AWB] или установите переключатель [AUTO/MANUAL/FOCUS] на [AUTO].

- Если включить питание при надетой на объектив крышке, это может вызвать сбой в работе автоматической настройки баланса белого. Обязательно снимите крышку объектива, прежде чем включить видеокамеру.
- При одновременной настройке баланса белого и диафрагмы/усиления первым настраивается баланс белого.
- При изменении условий съемки следует перенастроить баланс белого в соответствии с новыми условиями.

■ Ручная настройка баланса белого

Выберите [] в Шаге 3 и, наблюдая белый объект во весь экран, переместите джойстик вверх, чтобы выбрать значок [].

■ О мигающем значке []

Когда выбран режим ручной настройки

- Мигающий значок указывает на то, что в памяти аппарата сохранилась предыдущая настройка баланса белого. Она остается в памяти, пока не будет произведена новая настройка баланса белого.

Когда баланс белого не может быть настроен в ручном режиме

- Баланс белого не может быть как следует настроен вручную в темных местах. В этих случаях используйте режим автоматического баланса белого.

Во время настройки в ручном режиме

- По окончании настройки значок будет продолжать гореть.

■ О датчике баланса белого

Датчик баланса белого выявляет тип источника света во время съемки.

- Не закрывайте датчик баланса белого во время съемки, т.к. это может нарушить его работу.

Ручная настройка фокуса

Если в силу обстоятельств автофокусировка затруднена, можно выполнить фокусировку вручную.

- **Задать режим записи на карту/пленку**

1 Установите переключатель [AUTO/MANUAL/FOCUS] на [MANUAL].

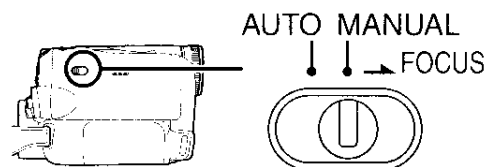

2 Установите переключатель [AUTO/MANUAL/FOCUS] на [FOCUS].

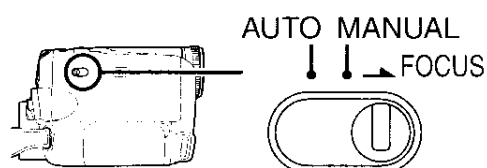

- Высветятся иконка MNL и значок ручной фокусировки [MF].

3 Передвиньте джойстик влево или вправо, чтобы настроить фокус.



- Объект, сфокусированный под широким углом, может оказаться не сфокусирован при наезде. Сначала совершите наезд на объект, а затем сфокусируйте его.

■ Возврат к автоматической настройке

Установите переключатель [AUTO/MANUAL/FOCUS] на [AUTO] или [FOCUS].

Настройка скорости затвора/ ширины диафрагмы вручную

Скорость затвора

Настраивается при съемке быстро движущихся объектов.

Диафрагма

Настраивается, когда экран слишком яркий или темный.

● Задайте режим записи на карту/пленку.

1 Установите переключатель [AUTO/MANUAL/FOCUS] на [MANUAL].

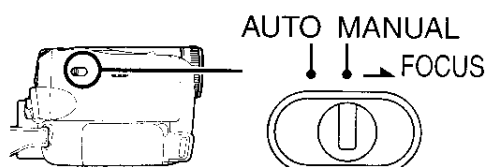

2 Передвигайте джойстик вниз, пока не появится значок скорости затвора или показателя диафрагмы.

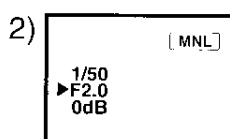
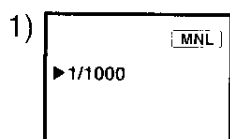
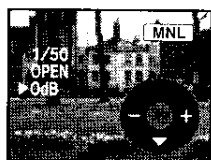

1) Скорость затвора

2) Показатель диафрагмы/усиления

3 Передвиньте джойстик влево или вправо, чтобы настроить скорость затвора или ширину диафрагмы.

■ Возврат к автоматической настройке

Установите переключатель [AUTO/MANUAL/FOCUS] на [AUTO].

Ручная настройка скорости затвора

- Следует избегать съемки при свете флуоресцентной, ртутной или натриевой лампы, т.к. цвет и яркость изображения при воспроизведении могут меняться.
- При увеличении скорости затвора вручную чувствительность снижается и, соответственно, показатель усиления автоматически возрастает, что может усилить помехи на экране.
- При воспроизведении изображения блестящего или сильно отражающего объекта могут появиться вертикальные полосы света. Это не является неисправностью.
- При обычном воспроизведении движение изображения может выглядеть недостаточно плавным.
- При съемке в ярко освещенном месте цвет экрана может измениться или замигать. В таких случаях следует настроить скорость затвора вручную на 1/50 или 1/100.

Ручная настройка диафрагмы/усиления

- Если значение не становится "OPEN", нельзя настроить показатель усиления.
- Чем больше показатель усиления, тем сильнее помехи на экране.
- В зависимости от увеличения некоторые значения диафрагмы не могут быть показаны.

■ Диапазон скорости затвора

1/50–1/8000 секунды в режиме в записи на пленку.

1/50–1/500 секунды в режиме в записи на карту.

Чем ближе скорость затвора к 1/8000, тем она больше.

■ Диапазон показателя диафрагмы/усиления

CLOSE (Закрыто), F16, ..., F2.0,

OPEN (Открыто) 0dB, ..., 18dB

Показатели ближе к [CLOSE] делают изображение темнее.

Показатели ближе к [18dB] делают изображение светлее.

Значения с децибелами являются показателями усиления.

Режим воспроизведения

Воспроизведение с пленки

- **Задать режим воспроизведения с пленки.**

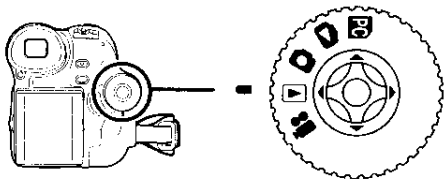

1 Используйте джойстик.

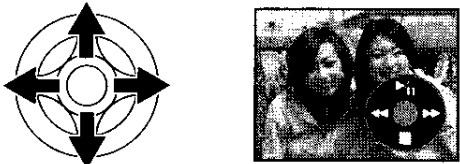

- ▶/||: Воспроизведение/Пауза
- ◀◀: Перемотка/Воспроизведение в обратном направлении (Возврат к обычному воспроизведению - иконка ▶/||.)
- ▶▶: Прокрутка вперед/ускоренное воспроизведение (Возврат к обычному воспроизведению - иконка ▶/||.)
- : Стоп

- При ускоренном воспроизведении вперед или назад на быстро движущихся изображениях могут появиться мозаичные помехи.
- Перед и после ускоренного воспроизведения вперед или назад экран на секунду может стать синим или изображение может быть нарушено.

Настройка громкости

Настройте громкость в динамике при воспроизведении.

1 Громкость настраивается при помощи рычажка [- VOL+].

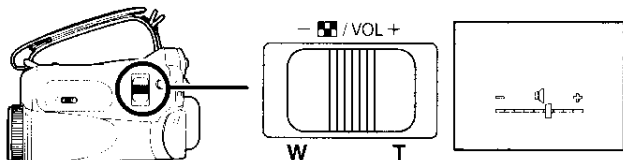

В сторону [+]: громкость увеличивается
В сторону [-]: громкость уменьшается
(Чем курсор ближе к [+], тем выше громкость.)

- На пульте дист. упр-я: нажмите на кнопку [T] для увеличения громкости или на кнопку [W] для ее снижения.

- По окончании настройки указание громкости исчезнет.

- Если вы не слышите звук, проверьте настройки [НАСТРОЙКИ] >> [12бит ЗВУК].

Повтор воспроизведения

Когда будет достигнут конец кассеты, пленка будет перемотана и снова проиграна.

1 Задать последовательно [ДОП. ФУНК.] >> [ПОВТ ВОСПР] >> [ВКЛ].

- Высвечивается значок [↺▶]. (Чтобы отменить режим повтора воспроизведения, задайте [ПОВТ ВОСПР] >> [ВЫКЛ] или установите выключатель [OFF/ON] на [OFF].)
- Если задать [USB ФУНКЦ.] >> [WEB КАМЕРА] и затем подключить соединительный кабель USB, режим повтора воспроизведения будет отменен.

Настройки звука

- Если при проигрывании пленки вы не слышите нужный звук, проверьте настройки в [НАСТРОЙКИ] >> [12бит ЗВУК].
- Если записать или добавить звук в [12бит] и задать последовательно [НАСТРОЙКИ] >> [12бит ЗВУК] >> [СМЕШИВАН.], звук будет воспроизведен в режиме стерео, независимо от настроек в [АУДИО ВЫХ.].

Замедленное воспроизведение Покадровое воспроизведение

- **Задать режим воспроизведения с пленки. (Замедленное воспроизведение возможно только при использовании пульта дист. упр-я.)**

Замедленное воспроизведение.

Если изображение записано в режиме SP, оно будет воспроизведено со скоростью примерно в 1/5 раз ниже обычной.

Если изображение записано в режиме LP, оно будет воспроизведено со скоростью примерно в 1/3 раза ниже обычной.

1 Нажмите на кнопку [◀] или [▶] на пульте дист. упр-я.

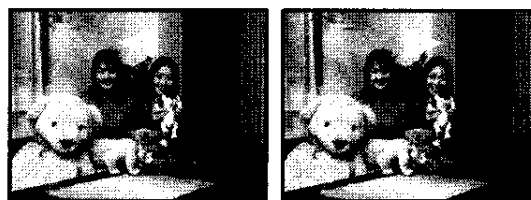
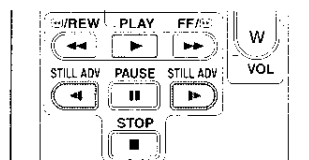

- Примерно через 10 минут замедленное воспроизведение автоматически останавливается. (10 мин. замедленного воспроизведения соответствуют примерно 2 минутам в режиме SP или 3 минутам в режиме LP.)

Покадровое воспроизведение

- 1 Во время воспроизведения нажмите на кнопку [] на пульте дист. упр-я.
- 2 Нажмите на кнопку [◀] или [▶] на пульте дист. упр-я.

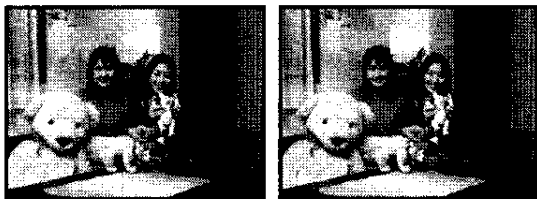
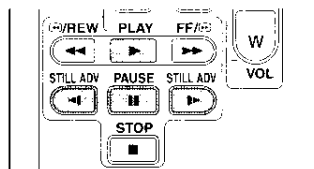

- Если передвинуть рычажок [- /VOL+] на корпусе камеры в сторону [T] (обычное направление) или [W] (обратное направление) во время паузы в воспроизведении, также начнется покадровое воспроизведение. Оно будет продолжаться, пока вы держите рычажок.

■ Для возврата к нормальному воспроизведению

Нажмите на кнопку [▶] на пульте дист. упр-я.

Замедленное воспроизведение

- При замедленном воспроизведении в обратном направлении указание временного кода может быть нестабильно.

Покадровое воспроизведение

- Нажмите и удерживайте в нажатом положении кнопку [◀] или [▶] во время паузы в воспроизведении. Изображения будут воспроизводиться непрерывно, кадр за кадром.

Функция поиска с переменной скоростью

Скорость ускоренного воспроизведения вперед/назад можно менять.

(Эта операция доступна только при использовании пульта дист. упр-я.)

- Задайте режим воспроизведения с пленки и воспроизведите пленку.

- 1 Нажмите на кнопку [VAR. SEARCH] на пульте дист. упр-я.



- 2 Нажмите на кнопку [▲] или [▼], чтобы изменить скорость.

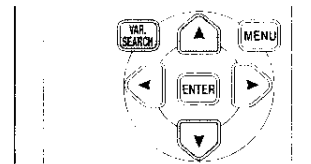

- Возможные скорости ускоренного воспроизведения вперед/назад: 1/5× (только для замедленного воспроизведения в режиме SP), 1/3× (только для замедленного воспроизведения в режиме LP), 2×, 5×, 10×, 20×.

■ Для возврата к нормальному воспроизведению

Нажмите на кнопку [VAR. SEARCH] или [▶] на пульте дист. управления.

- Изображения могут быть показаны в виде мозаики.
- Во время поиска звук отключен.
- Данная функция отменяется при высвечивании рабочей иконки.

Воспроизведение на экране телевизора

Изображения, снятые на данной видеокамере, можно воспроизвести на экране телевизора.

- Вставьте в камеру записанную кассету.
- 1** Подключите видеокамеру к телевизору.

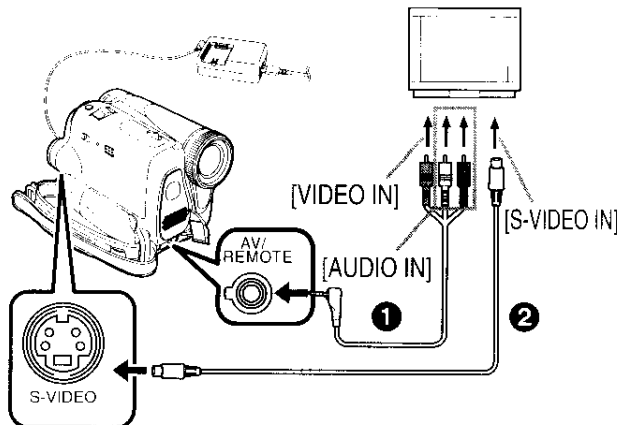

- Соедините видеокамеру и телевизор через кабель AV **1**.
- Если в телевизоре есть разъем S-Video, подключите также кабель S-Video **2** (факультативный). Это позволит вам получить более выразительные изображения.

- 2** Включите камеру и установите диск рабочего режима на режим воспроизведения с пленки.
- 3** Выберите входной канал телевизора.
- 4** Передвиньте джойстик вверх и выберите значок [▶/||], чтобы начать воспроизведение.
- Изображение и звук воспроизводятся с телевизора.
- 5** Для остановки воспроизведения передвиньте джойстик вниз и выберите значок [■].

- При каждом подключении кабеля S-Video подключайте также кабель AV.
- Используйте адаптер пер. тока, чтобы не беспокоиться о том, что аккумулятор может разрядиться.

■ Если изображение или звук с камеры не передаются в телевизор

- Проверьте, плотно ли вставлены штепсели в разъемы.
- Проверьте подключенный разъем.
- Проверьте входную настройку (входной переключатель) телевизора. (Более подробную информацию ищите в инструкциях по эксплуатации телевизора.)

■ Вывод информации на экран телевизора

Информация, высвечиваемая на мониторе ЖКД или видеоискателе (рабочая иконка, временной код и указатель режима и т.д.), а также дата и время могут быть выведены на экран телевизора.

- 1** Нажмите на кнопку [OSD] на пульте дистанц. упр-я.

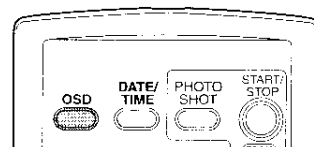

- Снова нажмите на кнопку, чтобы убрать информацию OSD.

Воспроизведение с карты

- Задайте режим воспроизведения изображений.

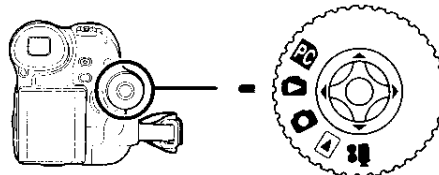

- 1** Используйте джойстик.



- ◀: Воспроизведение предыдущего снимка.
- ▶: Воспроизведение следующего снимка.
- ▶/■: Пуск/остановка показа слайдов (воспроизведения по порядку стоп-кадров с карты)

- При воспроизведении данных с карты не трогайте диск рабочего режима.
- Когда горит лампочка доступа, нельзя вставлять или извлекать карту.
- Время, необходимое для вывода файла на экран, зависит от числа пикселей, содержащихся в нем.
- При попытке воспроизвести файл, записанный в другом формате, или испорченный файл весь дисплей окрасится в синеватый цвет и может высветиться предупреждение "ВОСПР. НЕВОЗМОЖНО".
- При воспроизведении файла, записанного на другой аппаратуре, указанные дата и время не будут соответствовать дате и времени записи.
- При воспроизведении изображения, записанного на другой аппаратуре, указание его размера может отличаться от указания на данной видеокамере.

■ Множественное воспроизведение файлов

На экран выводятся одновременно 6 файлов с карты.

- 1 **Передвиньте рычажок [— /VOL+], чтобы переключить изображение.**

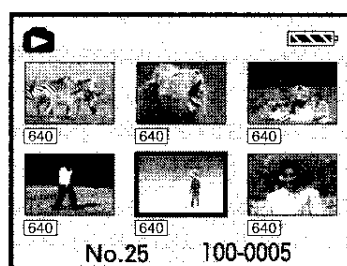

В сторону [+]: Полноэкранный дисплей (высвечивает одно изображение).

В сторону [—]: Многооконный дисплей (высвечивает 6 файлов на 1 экране).

- Для многооконного дисплея:
 - Передвиньте джойстик, чтобы выбрать файл (вокруг выбранного файла появится желтая рамка), и нажмите на джойстик, чтобы подтвердить выбор. Выбранный файл высветится во весь экран.
 - Если файлов 7 или более, передвиньте джойстик. Высветится следующий или предыдущий многооконный дисплей.

■ О совместимости стоп-кадров

- Настоящая видеокамера соответствует единым стандартам DCF (Design rule for Camera File system), принятым JEITA (Japan Electronics and Information Technology Industries Association).
- Настоящая видеокамера поддерживает формат файлов JPEG. (Однако не все файлы формата JPEG могут воспроизводиться на ней.)
- При воспроизведении файла, не удовлетворяющего техническим условиям, название папки/файла может не высвечиваться.
- Настоящая видеокамера может запортить или не воспроизвести данные, записанные или созданные на другом оборудовании. Другое оборудование также может запортить или не воспроизвести данные, записанные на данной видеокамере.

Удаление данных, записанных на карту

Удаленные файлы не восстанавливаются.

- **Задайте режим воспроизведения изображений.**
- 1 **Передвиньте джойстик влево или вправо, чтобы выбрать файл для удаления.**



- Можно выбрать файл на многооконном дисплее. Выбрав файл, нажмите на джойстик и выведите на экран рабочую иконку.

- 2 **Передвиньте джойстик вниз, чтобы выбрать значок [🗑].**



- 3 **Передвиньте джойстик вверх или вниз, чтобы выбрать [УДАЛ 1ФАЙЛ], затем нажмите на него.**

- 4 **Когда появится сообщение о подтверждении, выберите [ДА] и нажмите на джойстик.**

- Чтобы остановить удаление, выберите [НЕТ].

■ Чтобы удалить все файлы

- 1 Передвиньте джойстик вниз, чтобы выбрать значок [].



- 2 Передвиньте джойстик вверх или вниз, чтобы выбрать [ВСЕ ФАЙЛЫ], затем нажмите на него.
- 3 Когда появится сообщение о подтверждении, выберите [ДА] и нажмите на джойстик.

- Если вы выбрали [ВСЕ ФАЙЛЫ], удаление может занять некоторое время, если на карте много файлов.
- Если во время записи высветится сообщение “КАРТА ЗАПОЛНЕНА”, перейдите в режим воспроизведения изображений и удалите ненужные файлы.
- Если все файлы нужны, вставьте новую карту.
- При удалении файлов, отвечающих стандартам DCF, удаляются все данные, относящиеся к этим файлам.

■ Удаление файлов стоп-кадров, записанных на карту на другом оборотовании

- Файл стоп-кадра (не JPEG), который не может быть воспроизведен на данной видеокамере, может, однако, быть удален.

Форматирование карты

Пожалуйста, учтите, что при форматировании карты все данные с нее будут удалены. Храните важную информацию на ПК и т.п.

- **Задайте режим воспроизведения изображений.**
- 1 Задать последовательно [ДОП. ФУНК.] >> [ФОРМАТИР.] >> [ДА].
 - 2 Когда появится сообщение о подтверждении, выберите [ДА] и нажмите на джойстик, чтобы форматировать карту.



- Чтобы прервать форматирование, выберите [НЕТ].

- Обычно форматирование карты необязательно. Если сообщение продолжает появляться даже после того, как вы несколько раз установили и вынули карту, отформатируйте ее.
- Если карта памяти отформатирована на другом устройстве, для записи может потребоваться больше времени. Кроме того, если карта памяти отформатирована на компьютере, она не сможет использоваться на цифровой камере. В таких случаях отформатируйте ее на цифровой камере.
- Данная видеокамера поддерживает карты памяти SD, отформатированные в системе FAT12 и FAT16, в соответствии с техническими требованиями к карте памяти SD.

Защита файлов на карте

Файлы, сохраненные на карту, можно защитить от случайного стирания. (Однако защищенные файлы также удаляются при форматировании карты.)

- **Задайте режим воспроизведения изображений.**
- 1 Задать последовательно [ОСН. ФУНК.] >> [ЗАЩИТА] >> [ДА].
 - 2 Передвиньте джойстик, чтобы выбрать файл для защиты, затем нажмите на джойстик.

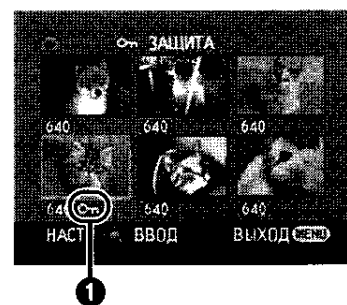

- Появляется значок [] выбранный файл защищен. Чтобы снять защиту, нажмите на джойстик еще раз.
- Можно последовательно защитить 2 или более файлов.

- **Для завершения настройки** Нажмите кнопку [MENU].

Сохранение данных печати на карту (настройка DPOF)

Вы можете сохранить на карту информацию о том, какие снимки следует распечатать, в каком количестве и т.д. (данные DPOF).

● Задайте режим воспроизведения изображений.

- 1 Задать последовательно [ДОП. ФУНК.] >> [НАСТР DPOF] >> [УСТАН].
- 2 Передвиньте джойстик, чтобы выбрать файл для настройки, затем нажмите на джойстик.

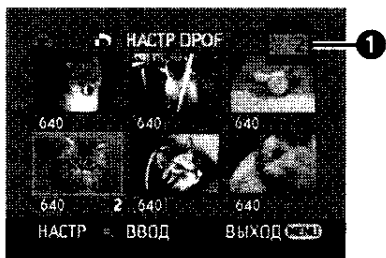

- Появится количество распечаток **1** в настройке DPOF.

- 3 Передвиньте джойстик вверх или вниз, чтобы выбрать количество распечаток, затем нажмите на него.

- Выберите число от 0 до 999. (чтобы распечатать соответствующее количество копий изображения на принтере, поддерживающем DPOF.)
- Можно последовательно задать 2 или более файлов.

■ Для завершения настройки

Нажмите кнопку [MENU].

- Настройки DPOF, произведенные на другой камере, могут не распознаваться данной камерой. Выполняйте настройку DPOF на своей видеокамере.

■ Для отмены печати всех изображений

Выберите [УДАЛ. ВСЁ] в шаге 1.

■ Что такое DPOF?

DPOF – это аббревиатура Digital Print Order Format (формат очередности для цифровой печати). Позволяет приложить информацию о печати к изображениям на карте и использовать эту информацию в системе, совместимой с DPOF.

Режим редактирования

Запись с кассеты на карту

Стоп-кадры могут быть записаны на карту памяти из сюжетов, которые были ранее записаны на кассету.

- **Задайте режим воспроизведения с пленки.**
 - **Вставьте записанную кассету и карту.**
- 1 Запустите воспроизведение.**



- 2 Остановите (нажмите паузу) на сцене, которую вы хотите записать на карту, затем нажмите на кнопку [PHOTO SHOT].**

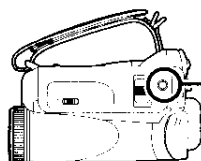

PHOTO SHOT

- Звук не будет записан.

- Если нажать на кнопку [PHOTO SHOT], не остановив воспроизведение, может записаться смазанное изображение.
- Входные сигналы DV и изображения широкого формата, записанные на пленку, не могут быть записаны на карту.

Перезапись на DVD или видеокассету (Дублирование)

Изображения, записанные на данной видеокамере, могут храниться на DVD-RAM и других подобных носителях. См. инструкции к соотв. записывающему устройству.

- **Установите записанную кассету в видеокамеру и чистый диск DVD-RAM или чистую видеокассету соответственно в пишущее устройство DVD или видеомэгнитофон.**

- 1 Подключите видеокамеру к записывающему устройству.**

Подключение через кабель AV

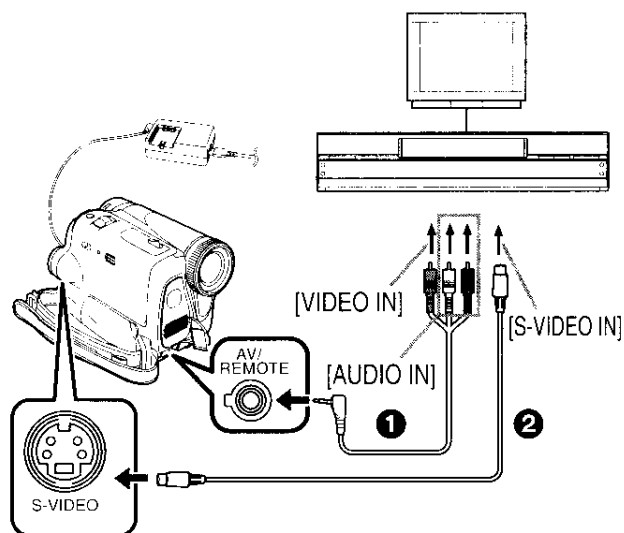

- Соедините видеокамеру и записывающее устройство через кабель AV **1**.
- Если в записывающем устройстве есть разъем S-Video, подключите также кабель S-Video **2** (факультативный). Это позволит вам скопировать более четкие изображения.

Подключение через факультативный кабель DV (только для оборудования с разъемом DV)

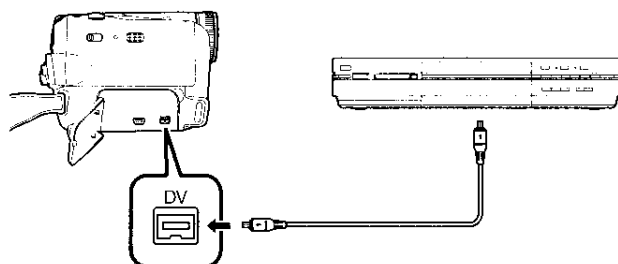

- 2 Включите видеокамеру и переведите ее в режим воспроизведения с пленки.**
- 3 Выберите входной канал в телевизоре и пишущем устройстве.**
- 4 Передвиньте джойстик вверх и выберите значок [▶], чтобы начать воспроизведение.**
 - Начнется воспроизведение изображения и звука.
- 5 Запустить запись.**
- 6 Для остановки воспроизведения передвиньте джойстик вниз и выберите значок [■].**
- 7 Остановите запись.**

- Более подробную информацию см. в инструкциях по эксплуатации вашего телевизора и пишущего оборудования.

- Если вы не хотите, чтобы на экран выводилась рабочая информация или дата/ время, нажмите на кнопку [OSD] на пульте дист. упр-я.

(При подключении видеокамеры к пишущему оборудованию через кабель DV эта информация может не выводиться на экран.)

■ Если ни изображение, ни звук с видеокамеры не передаются в телевизор

- Проверьте, плотно ли вставлены штепсели в разъемы.
- Проверьте подключенный разъем.

Применение кабеля DV для записи (Цифровое дублирование)

Подключив видеокамеру к разъему DV другой цифровой видеоаппаратуры через кабель DV VW-CD1E (факультативный) ①, можно произвести высококачественную перезапись изображения в цифровом формате.

- **Задать режим воспроизведения с пленки. (на воспроизводящей и записывающей аппаратуре)**

1 Соединить видеокамеру с цифровой видеоаппаратурой через кабель DV.

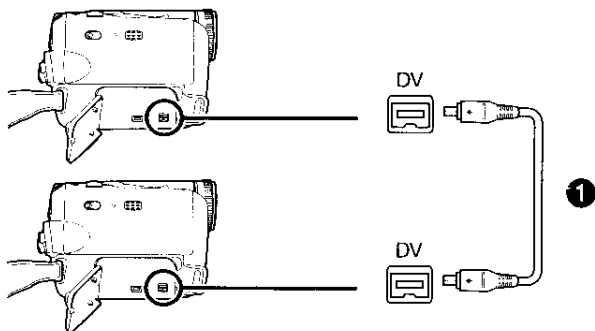

2 Задать [ДОП. ФУНК.] >> [ГОТОВН. ЗАП] >> [ДА]. (Запис. аппаратура)

- Не обязательно выполнять этот шаг, когда при цифровой перезаписи используется дист. управление.

3 Начать воспроизведение (воспроизводящая аппаратура).

4 Запустить запись (запис. аппаратура).

Передвиньте джойстик вверх, чтобы выбрать иконку [●/II].



Или, удерживая в нажатом состоянии кнопку [●REC] на пульте дист. упр-я, нажмите на кнопку [▶].

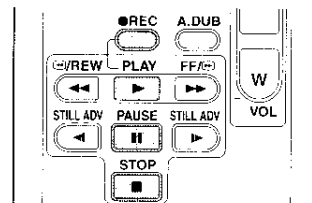

5 Чтобы прервать запись, передвиньте джойстик вверх и снова выберите значок [●/II] или нажмите на кнопку [II] на пульте дист. упр-я. (запис. аппаратура)

6 Остановите воспроизведение. (на воспроизводящей аппаратуре)

■ **Отмена режима ожидания для начала записи**

Когда видеокамера находится в режиме ожидания записи, опустите джойстик ниже и выберите значок [■].

- Не подключайте и не отсоединяйте кабель DV во время дублирования, т.к. это может помешать нормальному завершению дублирования.
- Если переписанный материал содержит основную и побочную звуковую дорожку (например, двуязычное видео), выбрать нужный звук можно с помощью настройки [НАСТРОЙКИ] >> [АУДИО ВЫХ.] при воспроизведении.
- Даже при использовании оборудования, имеющего разъемы DV - напр., IEEE1394, - в некоторых случаях цифровое дублирование может оказаться невозможно. Более подробную информацию см. в инструкциях к подключенному оборудованию.
- Цифровое дублирование выполняется в режиме, аналогичном режиму [АУДИО ЗАП.] воспроизводимой пленки, независимо от настроек меню записывающей аппаратуры.
- Изображения на мониторе записывающей аппаратуры могут быть искажены, хотя это не повлияет на записанные изображения.
- Если переписываемый материал содержит сигнал защиты авторских прав (защиту от копирования), при воспроизведении изображение будет нарушено мозаичными помехами.

- Отсоедините кабель USB, т.к. входящие сигналы от внешнего источника не могут быть записаны, если он подсоединен через кабель USB.
- При вводе широких изображений дисплей - например, экран меню или рабочая иконка - расширяется горизонтально.
- Когда изображение вводится через разъем DV, при нажатии на центр джойстика рабочая иконка продолжает мигать, вместо того чтобы появиться со стороны экрана.

5 Чтобы прервать дублирование звука, нажмите на кнопку [||] на пульте дист. упр-я.

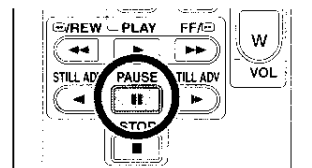

- Если на дублируемой ленте имеется незаписанный участок, при воспроизведении этого участка может возникнуть искажение изображения и звука.

■ Перед записью с дублированием звука

- **Задать режим записи на пленку.**
- Если вы хотите сохранить оригинальный звук, записанный во время съемки, задайте [НАСТРОЙКИ] >> [АУДИО ЗАП.] >> [12бит] для съемки. (Если задать [16бит], звук, записанный во время съемки, будет стерт при дублировании звука.)
- Задать [ОСН. ФУНК.] >> [СКОР. ЗАП.] >> [SP] для съемки.

■ Воспроизведение звука, записанного при дублировании

Вы можете выбрать звук, записанный при дублировании, или оригинальный звук. Задать [НАСТРОЙКИ] >> [12бит ЗВУК] >> [ST2] или [СМЕШИВАН.].

- [ST1]: Воспроизводит только оригинальный звук.
- [ST2]: Воспроизводит только звук, добавленный при дублировании.
- [СМЕШИВАН.]: Воспроизводит одновременно оригинальный звук и звук, добавленный при дублировании.

■ Копирование звука с прослушиванием ранее записанного звука

- Сделав паузу в дублировании звука, задайте [12бит ЗВУК] в под-меню [НАСТРОЙКИ] на [ST2] - и вы сможете проверить ранее записанный звук.

Дублирование звука

К записанной кассете можно добавить музыку или словесные комментарии.

- **Задать режим воспроизведения с пленки.**

1 Плотно подключите внешний микрофон к разъему [MIC] до упора.

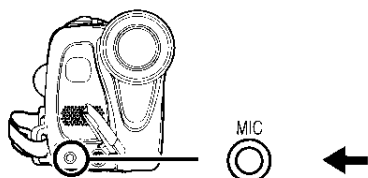

2 Найдите сцену, к которой вы хотите добавить звук, и нажмите на кнопку [||] на пульте дист. упр-я.

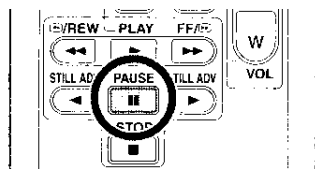

3 Нажмите на кнопку [A.DUB] на пульте дист. упр-я для подготовки дублирования звука.

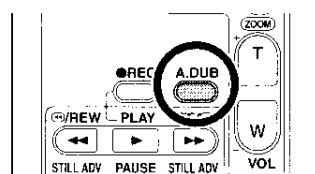

4 Нажмите на кнопку [||] на пульте дист. упр-я, чтобы начать дублирование.

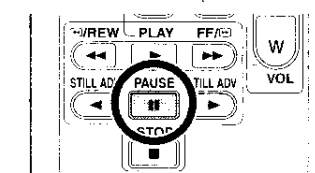

- Говорите в микрофон

Меню

Список меню

Рисунки и символы меню представлены для доступных объяснений и, следовательно, отличаются от реальных сообщений меню.

■ [РЕЖИМ ЗАПИСИ НА ПЛЕНКУ]



- 1) [ОСН. ФУНК.]
[РЕЖ СЪЕМКИ] -130-
[СКОР. ЗАП.] -122-
[ПОИСК ПУСТ] -124-
[УСТР Ш.ВЕТРА] -129-
[УСТАН ЧАСЫ] -118-

- 2) [ДОП. ФУНК.]
[КАЧЕСТВО] -125-
[SIS] -129-
[РЕЖИМ КИНО] -129-
[USB ФУНКЦ.]
(См инструкции по подключению к ПК.)
[ЦИФР. ЗУМ] -126-
[ЗУМ МИКР.] -126-
[ДАТА/ВРЕМЯ] -145-
[НАЧ. НАСТР] -146-

- 3) [НАСТРОЙКИ]
[УГАС. ЦВЕТ.] -128-
[АУДИО ЗАП.] -145-
[ДИСПЛЕЙ] -145-
[ДУ] -120-
[ЗВУК.СИГН.] -145-
[НАСТР. ЖКД] -118-
[НАСТР EVF] -118-
[РЕЖИМ ДЕМО] -146-
[ЭНЕРГОСБЕРЕЖ] -145-

- 4) [LANGUAGE] -116-

■ [РЕЖИМ ВОСПРОИЗВЕДЕНИЯ С ПЛЕНКИ]

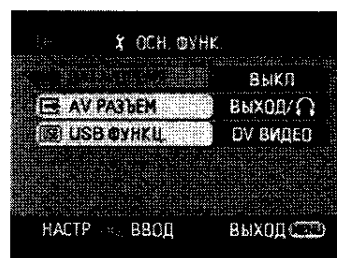

- 1) [ОСН. ФУНК.]
[ДАТА/ВРЕМЯ] -145-
[USB ФУНКЦ.]
(См инструкции по подключению к ПК.)

- 2) [ДОП. ФУНК.]
[ПОИСК ПУСТ] -124-
[СКОР. ЗАП.] -122-
[ГОТОВН. ЗАП] -141-
[КАЧЕСТВО] -125-
[ПОВТ ВОСПР] -134-

- 3) [НАСТРОЙКИ]
[126ит ЗВУК] -142-
[АУДИО ВЫХ.] -145-
[ДИСПЛЕЙ] -145-
[ДУ] -120-
[НАСТР. ЖКД] -118-
[НАСТР EVF] -118-
[ЭНЕРГОСБЕРЕЖ] -145-

- 4) [LANGUAGE] -116-

■ [РЕЖИМ ЗАПИСИ НА КАРТУ]



- 1) [ОСН. ФУНК.]
[РЕЖ СЪЕМКИ] -130-
[КАЧЕСТВО] -125-
[АВТОТАЙМЕР] -129-
[УСТАН ЧАСЫ] -118-

- 2) [ДОП. ФУНК.]
[СКОР СЪЕМКА] -130-
[ЭФФ ЗАТВОР] -125-
[ДАТА/ВРЕМЯ] -145-
[НАЧ. НАСТР] -146-

- 3) [НАСТРОЙКИ]
[ДИСПЛЕЙ] -145-
[ДУ] -120-
[ЗВУК.СИГН.] -145-
[НАСТР. ЖКД] -118-
[НАСТР EVF] -118-
[ЭНЕРГОСБЕРЕЖ] -145-

- 4) [LANGUAGE] -116-

■ [РЕЖИМ ВОСПРОИЗВЕДЕНИЯ
ИЗОБРАЖЕНИЙ]



- 1) [ОСН. ФУНК.]
[ДАТА/ВРЕМЯ] -145-
[ЗАЩИТА] -138-

- 2) [ДОП. ФУНК.]
[НАСТР DPOF] -139-
[ФОРМАТИР.] -138-

- 3) [НАСТРОЙКИ]
[ДИСПЛЕЙ] -145-
[ДУ] -120-
[НАСТР. ЖКД] -118-
[НАСТР EVF] -118-
[ЭНЕРГОСБЕРЕЖ] -145-

- 4) [LANGUAGE] -116-

Меню съемки

■ [ДАТА/ВРЕМЯ]

Позволяет выбрать указание даты или времени.

- Видеокамера автоматически записывает дату и время съемки изображения на пленку.
- Можно также показать или изменить указание дата/времени, несколько раз нажав на кнопку [DATE/TIME] на пульте дист.

■ [АУДИО ЗАП.]

Позволяет выбрать систему записи звука (в импульсно-кодовой модуляции).

[12бит]: Звук записывается на "4 дорожках в 12 бит 32 кГц". (После добавления звуковой информации посредством дублирования первоначальный звук может быть сохранен.)

[16бит]: Звук записывается на "2 дорожках в 16 бит 48 кГц". Качество звукозаписи лучше. (Однако при добавлении звуковой информации посредством дублирования первоначальный звук будет стерт.)

■ [ДИСПЛЕЙ]

В сочетании с настройкой [ВКЛ] дает режим визуализации всех функций. В сочетании с настройкой [ВЫКЛ] дает режим минимальной визуализации.

■ [ЗВУК.СИГН.]

В сочетании с настройкой [ВКЛ] активирует следующую систему подтверждающих/предупреждающих звуковых сигналов.

1 звуковой сигнал

- При запуске записи
- При включении питания

2 звуковых сигнала

- При паузе в записи

2 звуковых сигнала 4 раза

- Если вставлена кассета со шторкой защиты от стирания на [SAVE], если возникла конденсация и в некоторых других случаях. См. словесное сообщение на экране.

■ [ЭНЕРГОСБЕРЕЖ]

[ВЫКЛ]: Примерно через 5 минут полного бездействия видеокамера автоматически переходит в режим ожидания. При этом мигает значок [■] и требуется больше времени для начала записи после нажатия кнопки пуска/остановки.

[5 МИНУТ]: Еще через 5 минут бездействия видеокамера автоматически выключается. Данная функция служит для защиты пленки и предотвращает преждевременную разрядку аккумулятора. Чтобы возобновить работу, снова включите видеокамеру.

- В следующих случаях питание может не отключаться, даже при настройке [ЭНЕРГОСБЕРЕЖ] >> [5 МИНУТ].
 - При подключении к розетке пер. тока (когда используется адаптер пер. тока)
 - При подключении кабеля USB или DV к ПК или другому оборудованию
 - В режиме ПК

Меню воспроизведения

■ [АУДИО ВЫХ.]

Позволяет выбрать звук для воспроизведения.

[СТЕРЕО]: Стереозвук (основной и побочный)

[ЛЕВЫЙ]: Звук левого канала (основной)

[ПРАВЫЙ]: Звук правого канала (побочный)

Другие меню

■ [НАЧ. НАСТР]

Когда какое-то меню не может быть выбрано в силу сочетания функций, выберите данную настройку [ДА], чтобы восстановить первоначальные настройки меню - как на момент покупки.

(Невозможно сбросить языковые настройки, восстановив их установки, как на момент покупки.)

■ [РЕЖИМ ДЕМО]

Если задать [РЕЖИМ ДЕМО] >> [ВКЛ], не вставив ни кассету, ни карту, видеокамера автоматически перейдет в режим демонстрации – т.е., представления своих функций. Для прерывания демонстрации достаточно нажать любую кнопку. Если в течение ок. 10 мин. не производится никаких операций, демонстрация автоматически возобновляется. Для выхода из режима демонстрации вставьте кассету или карту или задайте [РЕЖИМ ДЕМО] >> [ВЫКЛ]. Для нормальной работы установите данную функцию на [ВЫКЛ].

Прочее













Сообщения









На экране показываются различные функции и состояние видеокamеры.

Основные сообщения

- : Оставшийся заряд аккумулятора
- 0h00m00s00f: Временной код
- 15:30:45: Указание даты/времени

Сообщения при записи









- R0:45: Оставшееся время до конца пленки
- : Время, оставшееся до конца пленки, указывается в минутах. (Когда остается менее 3 минут, сообщение начинает мигать.)
- SP: Режим обычного воспроизведения (Режим скорости записи) -122-
- LP: Долгоиграющий режим (Режим скорости записи) -122-
- : Запись -123-
- || (Зеленый): Пауза в записи -123-
- || (Мигает зеленым): Режим ожидания
- || (Красный): Растворение
- : Проверка записи -124-
- : Режим "кино" -129-
- : Цифровое увеличение -126-
- AUTO: Автоматический режим -122-
- MNL: Ручной режим -130-
- MF: Ручной фокус -132-
- 5x: Показатель увеличения -125-
- : Режим контрового света -127-
- : Стабилизатор изображения -129-
- 1/500: Скорость затвора -133-
- F2.4: Диафрагменное число -133-
- 6dB: Показатель усиления -133-
- : Режим мягкого оттенка кожи -128-
- : Растворение (Белый цвет) -128-
- : Растворение (Черный цвет) -128-
- : Функция цветного ночного видения -127-
- ED: Видеоподсветка включена. -121-
- +: Усиление -121-
- zoom : Направленный микрофон -126-
- : Функция снижения шума ветра -129-
- : Режим "Спорт" (Режим сцены) -130-









- : Режим "Портрет" (Режим сцены) -130-
- : Режим "Слабое освещение" (Режим сцены) -130-
- : Режим "Прожектор" (Режим сцены) -130-
- : Режим "Снег и пляж" (Режим сцены) -130-
- AWB: Автоматическая настройка баланса белого -131-
- : Режим съемки в помещении (при лампе накаливания) -131-
- : Режим наружной съемки -131-
- : Режим настройки баланса белого -131-
-  WEB: Режим WEB CAMERA (запись)

Сообщения при воспроизведении

- : Идет запись
- ▶: Воспроизведение -134-
- ||: Пауза -134-
- ▶▶: Быстрый поиск/прокрутка вперед -134-
- ◀◀: Перемотка/воспроизведение назад -134-
- ▶▶/◀◀: Замедленное воспроизведение -134-
- ||▶/◀||: Покадровое воспроизведение -134-
- 2x▶▶: Поиск с переменной скоростью -135-
- ▶: Повтор воспроизведения -134-
-  WEB: режим WEB CAMERA (воспроизведение)
- A.DUB ●: Дублирование звука -142-
- A.DUB ||: Пауза в дублировании звука -142-
- : Поиск пустого кадра -124-
- 12bit, 16bit: Режим звукозаписи -145-
- : Настройка громкости -134-

Карта







- : Режим прогрессивного фотоснимка -125-
- : Непрерывная фотосъемка -130-
- : Запись с автоматическим таймером -129-
-  (Белый): Режим фотосъемки
-  (Зеленый): Идет считывание карты
- : Когда работает фотосъемка
-  (Красный): Не удается распознать используемую карту
-  (..): Качество фотоснимка -125-

0:	Оставшееся число фотоснимков (когда оно достигает 0, мигает красный значок).
 :	Показ слайдов <i>-136-</i>
100-0001:	Визуализация папки/файла
No.00:	Номер записи
1:	Номер настройки DPOF <i>-139-</i>
 :	Установка защиты <i>-138-</i>
 :	Размер изображения [640×480]
●	Размер изображений, снятых не на данной камере, выдается на экран в зависимости от числа горизонтальных пикселей.
 :	2048 и более
 :	1600 и более, но менее 2048
 :	1280 и более, но менее 1600
 :	1024 и более, но менее 1280
 :	800 и более, но менее 1024
 :	640 и более, но менее 800 (Размер менее 640 пикселей не выдается на экран.)



Предупреждения/сигналы неисправности

Если загорается или мигает одно из нижеперечисленных сообщений, нужно проверить состояние видеокамеры.

Подтверждения

- : Вставлена кассета со шторкой защиты от случайного стирания на [SAVE]. Кассета не вставлена.
- : Встроенная батарея разряжена. *-118-*
- : При записи себя высвечивается значок тревоги/предупреждения. Поверните монитор ЖКД в сторону видеоискателя и проверьте значок тревоги/предупреждения.
- : Карта не вставлена.
- REMOTE:
Выбран неверный режим для пульта дист. упр-я. *-120-*
- END:
Пленка закончилась во время записи.
- : Видеоголовки загрязнены. *-156-*

Текстовые сообщения

-  ОБНАРУЖЕНА ВЛАЖНОСТЬ/
 ИЗВЛЕЧЬ КАСSETУ:
Образовалась конденсация. Выньте кассету и подождите некоторое время. Держатель кассеты откроется не сразу. Это не говорит о неисправности. *-155-*
- АККУМУЛЯТОР РАЗРЯЖЕН:
Аккумулятор разряжен. Перезарядить. *-111-*
- НЕТ КАСSETЫ:
Пленка не вставлена. *-112-*
- КАССЕТА ЗАКОНЧИЛАСЬ:
Пленка закончилась во время записи.
- ПРОВЕРИТЬ ЗАЩ ЗАПИСИ:
Попытка записать снимки на кассету со шторкой защиты от случайного стирания на [SAVE].
Попытка выполнить дублирование звука или цифровое дублирование на кассету со шторкой защиты от случайного стирания на [SAVE].
- ПРОВЕРИТ ДИСТАНЦИОННЫЙ РЕЖИМ:
Выбран неверный режим для пульта дист. упр-я. Высвечивается только при первом использовании пульта дист. упр-я после включения. *-120-*
- ВОСПР. НЕВОЗМОЖНО (ДРУГОЙ ФОРМАТ):
Попытка воспроизвести отрезок пленки, записанный в другой телевизионной системе. Кассета несовместима.

ВОСПР. НЕВОЗМОЖНО:

Попытка воспроизвести материал, несовместимый с данной видеокамерой.

А.ДУБЛИР. НЕВОЗМОЖНО (ЗАПИСЬ В РЕЖИМЕ LP):

Дублирование звука невозможно, т.к. первоначальная запись была сделана в режиме LP.

А.ДУБЛИР. НЕВОЗМОЖНО:

Попытка добавить звук на незаписанную кассету.

КОПИР. ЗАПРЕЩЕНО:

Изображения не могут быть записаны должным образом, т.к. носитель имеет защиту от перезаписи.

ОШИБКА КАРТЫ:

Карта несовместима с данной видеокамерой.

Попытка форматировать испорченную карту.

Высвечивается при попытке вставить в гнездо карты несовместимую карту.

НЕТ КАРТЫ:

Карта не вставлена.

КАРТА ЗАПОЛНЕНА:

На карте не осталось достаточно памяти.

Выбрать режим воспроизведения снимков и удалить ненужные файлы.

НЕТ ДАННЫХ:

На карте не сохранено никакой информации.

ФАЙЛ ЗАБЛОКИРОВАН:

Попытка удалить защищенные снимки.

КАРТА ЗАБЛОКИРОВАНА:

Переключатель защиты от записи на карте памяти SD установлен на [LOCK].

НУЖНА ЧИСТКА ГОЛОВКИ:

Видеоголовки загрязнены. -156-

НАЖМИТЕ КНОПКУ СБРОС:

Обнаружен сбой в механизме. Нажать на кнопку [RESET] (-108-). Это может устранить проблему.

USB НЕ ДОСТУПНО ИЗМЕНИТЕ РЕЖИМ:

Кабель USB подключен к видеокамере в режиме записи на карту.

ОТСОЕДИНИТЕ USB КАБЕЛЬ:

Попытка перевести диск рабочего режима в режим PC при подключенном к видеокамере кабеле USB. Попытка записать снимки на пленку/карту при подключенном к видеокамере кабеле USB.

USB2.0 НЕ ПОДДЕРЖИВ.:

Видеокамера подключена к ПК, который не поддерживает USB 2.0.

USB НЕ ДОСТУПНО:

Попытка подключить кабель USB при подключенном кабеле DV.

ВКЛ РУЧНОЙ РЕЖИМ:

Попытка выбрать пункт из [РЕЖ СЪЕМКИ], когда переключатель [AUTO/MANUAL/FOCUS] установлен на [AUTO].

РАБОТА НЕВОЗМОЖНА (РЕЖИМ DV ВИДЕО):

Попытка изменить [ЦИФР. ЗУМ] настройку в режиме MotionDV.

ПЕРЕВЕРНИТЕ ЖКД:

Когда монитор ЖКД повернут на 180° в сторону объектива, его яркость нельзя настроить.

ОТКЛ ВИДЕО ПОДСВЕТКУ:

Высвечивается при попытке выполнить операцию вручную в несовместимом с ней режиме включенной светодиодной подсветки.

ОТМЕНА РЕЖ ЯРКОГО ЖКД:

Попытка выбрать не [OFF] в [РЕЖ СЪЕМКИ] в режиме ночного видения.

Функции, которые нельзя использовать одновременно

Некоторые функции видеокамеры при определенных обстоятельствах не работают или не могут быть выбраны. Ниже в таблице даны примеры таких функций.

Функции	Условия, в которых функции не работают
<ul style="list-style-type: none"> ● Прогрессивный снимок 	<ul style="list-style-type: none"> ● При одновременной записи на пленку и на карту ● При цифровом увеличении в (30x и более) (24x для NV-GS25) ● При скорости затвора 1/750 и выше в режиме записи на пленку ● При увеличении показателя усиления в режиме записи на пленку ● При использовании функции цветного ночного видения ● При использовании опции "Портрет" режима сцены в режиме записи на пленку ● При загорании встроенной светодиодной видеоподсветки и установке режима усиления на вкл (только для NV-GS35)
<ul style="list-style-type: none"> ● Цифровое увеличение ● Растворение/проявка 	<ul style="list-style-type: none"> ● В режиме записи на карту
<ul style="list-style-type: none"> ● Стабилизатор изображения 	<ul style="list-style-type: none"> ● В режиме записи на карту ● При использовании функции цветного ночного видения ● При загорании встроенной светодиодной видеоподсветки и установке режима усиления на вкл (только для NV-GS35)

<ul style="list-style-type: none"> ● Компенсация контрового света 	<ul style="list-style-type: none"> ● При настройке диафрагмы/усиления ● При использовании функции цветного ночного видения ● При загорании встроенной светодиодной видеоподсветки и установке режима усиления на вкл (только для NV-GS35)
<ul style="list-style-type: none"> ● Мягкий оттенок кожи ● проверка записи 	<ul style="list-style-type: none"> ● При записи на пленку
<ul style="list-style-type: none"> ● Цветное ночное видение 	<ul style="list-style-type: none"> ● При записи на пленку ● В режиме записи на карту ● При загорании встроенной светодиодной видеоподсветки и установке режима усиления на вкл (только для NV-GS35)
<ul style="list-style-type: none"> ● Направленный микрофон ● Функция снижения шума ветра 	<ul style="list-style-type: none"> ● Используется внешний микрофон
<ul style="list-style-type: none"> ● Режим сцены 	<ul style="list-style-type: none"> ● При установке переключателя [AUTO/MANUAL/FOCUS] на [AUTO] ● При использовании функции цветного ночного видения ● При загорании встроенной светодиодной видеоподсветки

<ul style="list-style-type: none"> ● Изменение баланса белого 	<ul style="list-style-type: none"> ● При цифровом увеличении в (30x и более) (24x для NV-GS25) ● При использовании функции цветного ночного видения ● При выводе меню на экран ● При загорании встроенной светодиодной видеоподсветки и установке режима усиления на вкл (только для NV-GS35)
<ul style="list-style-type: none"> ● Настройка скорости затвора, диафрагмы/усиления 	<ul style="list-style-type: none"> ● При использовании функции цветного ночного видения ● При использовании режима сцены ● При загорании встроенной светодиодной видеоподсветки и установке режима усиления на вкл (только для NV-GS35)
<ul style="list-style-type: none"> ● Поиск с переменной скоростью 	<ul style="list-style-type: none"> ● При повторе воспроизведения
<ul style="list-style-type: none"> ● Удаление файлов 	<ul style="list-style-type: none"> ● При установке шторки защиты карты от записи на [LOCK] ● Если файл защищен
<ul style="list-style-type: none"> ● Форматирование 	<ul style="list-style-type: none"> ● При установке шторки защиты карты от записи на [LOCK]
<ul style="list-style-type: none"> ● Дублирование звука 	<ul style="list-style-type: none"> ● Данный участок пленки записан в режиме LP ● Пустой участок пленки ● Звук передан через разъем DV

До обращения в ремонт (неисправности и меры по устранению)

Питание/Корпус

1: Питание видеокамеры не включается.

- Возможно, аккумулятор заряжен не полностью. Используйте полностью заряженный аккумулятор.
- Могла сработать схема защиты аккумулятора. Подключите аккумулятор к адаптеру пер. тока на 5-10 сек. Если и после этого видеокамера не включается, аккумулятор неисправен.

2: Питание видеокамеры автоматически отключается.

- Если установить [ЭНЕРГОСБЕРЕЖ] на [5 МИНУТ] и не использовать видеокамеру ок. 5 минут подряд, питание автоматически отключится. Данная функция служит для защиты пленки и экономии энергии. Чтобы возобновить запись, поверните выключатель [OFF/ON] на [OFF] и затем снова на [ON]. (-145-)

3: Слишком быстро заканчивается энергия в видеокамере.

- Возможно, разряжен аккумулятор. Если значок зарядки аккумулятора мигает или высветилось сообщение "АККУМУЛЯТОР РАЗРЯЖЕН", значит, аккумулятор разрядился. Подзарядите аккумулятор или подключите полностью заряженный аккумулятор. (-111-)
- Возможно, возникла конденсация. При переносе видеокамеры с холода в тепло внутри нее может образоваться конденсация. В этом случае питание отключается автоматически. Единственная возможная операция – извлечение кассеты. Дождитесь исчезновения значка конденсации. (-155-)

4: Аккумулятор быстро разряжается.

- Полностью ли заряжен аккумулятор? Зарядить его через сетевой адаптер пер.т. (-111-)
- Возможно, аккумулятор используется в слишком холодном месте. Работа аккумулятора зависит от температуры окружающей среды. В холодных местах его рабочее время сокращается.
- Возможно, аккумулятор слишком старый. Срок службы аккумулятора ограничен. Если рабочее время аккумулятора по-прежнему слишком коротко, даже после полной зарядки и в обычных условиях, значит, его срок службы истек.

**5: Видеокамера заряжена, но не работает
Видеокамера дает сбой в работе.**

- Выньте кассету и нажмите кнопку [RESET]. (-154-) Если и после этого не возобновится нормальная работа, отключите питание и снова включите примерно через 1 минуту. (Выполнение описанных действий при зажженной лампочке доступа может привести к утере данных на карте.)

6: Кассета не вынимается.

- Не загорается ли лампочка питания при открывании крышки кассетного отсека? (-114-) Проверьте подключение аккумулятора и адаптера пер. тока. (-111-)
- Возможно, разряжен аккумулятор. Зарядите аккумулятор и достаньте кассету.
- Попробуйте плотно закрыть и снова открыть крышку кассетного отсека. (-112-)

**7: Не выполняется ни одна операция,
кроме извлечения кассеты.**

- Возможно, произошла конденсация. Дождитесь исчезновения значка конденсации. (-155-)

8: Не работает пульт дист. упр-я.

- Возможно, разрядилась батарейка-таблетка пульта дист. упр-я. Замените ее на новую батарейку-таблетку. (-119-)
- Возможно, пульт дист. упр-я неправильно настроен. Дист. упр-е не может работать, если его настройка не соответствует настройке [ДУ] видеокамеры. (-120-)

Запись**1: Запись не запускается, хотя питание
подается на видеокамеру и кассета
вставлена правильно.**

- Не открыта ли на кассете шторка защиты от случайного стирания? Если она открыта (установлена на [SAVE], запись невозможна). (-113-)
- Возможно, пленка перемотана до конца. Вставить новую кассету.
- Установлен ли режим записи? При установке на режим воспроизведения запись невозможна. (-122-)
- Возможно, возникла конденсация. В этом случае возможна единственная операция – извлечение кассеты. Дождитесь исчезновения значка конденсации. (-155-)
- Возможно, открылась крышка кассетного отсека. В этом случае видеокамера не может нормально работать. Закройте крышку. (-112-)

2: Экран неожиданно изменился.

- Началась демонстрация? Если в режиме записи на пленку задать [РЕЖИМ ДЕМО] >> [ВКЛ], не вставив ни кассету, ни карту, начнется демонстрация. Для нормальной работы установите данную функцию на [ВЫКЛ]. (-146-)

3: Кассета не вставляется.

- Произошла конденсация? Дождитесь исчезновения значка конденсации.

4: Функция автофокуса не работает.

- Возможно, выбран режим ручной фокусировки. Фокус настраивается автоматически, если выбран режим автофокуса.
- Возможно, особенности объектов съемки или обстановки не позволяют произвести автоматическую фокусировку. (-160-) В этом случае настройте фокус вручную в режиме ручной настройки. (-132-)
- Возможно, задана функция цветного ночного видения. При работе этой функции фокусировка переходит в ручной режим.

Сообщения**1: Фраза загорается красным или желтым
светом в центре экрана.**

- Прочитайте и ответьте. (-148-)

2: Временной код становится неточным.

- Счетчик временного кода может сбиться при замедленном воспроизведении в обратном направлении. Это не является неполадкой.

**3: Исчезло указание оставшегося места на
пленке.**

- Указание оставшегося места на пленке может временно исчезнуть при кадровом воспроизведении и выполнении некоторых других операций. Если продолжить запись или воспроизведение обычным ходом, указание вернется.

**4: Указание оставшегося места на пленке
не соответствует действительности.**

- Если непрерывно записывать сюжеты короче 15 секунд, оставшееся место на пленке не может указываться верно.
- В некоторых случаях оставшееся место на пленке может указываться на 2–3 минуты короче, чем на самом деле.

5: На экран не выводятся рабочие сообщения – такие как указание режима, указание оставшегося места на пленке или временной код.

- Если задать последовательно [НАСТРОЙКИ] >> [ДИСПЛЕЙ] >> [ВЫКЛ], исчезнут все сообщения, кроме условий прогона пленки, предупреждений и указания даты.

Воспроизведение (звук)

1: Звук не воспроизводится из

встроенного динамика видеокамеры

- Возможно, установлена слишком низкая громкость? Во время воспроизведения нажмите на рычажок [– ■ /VOL+], чтобы вывести на экран указание громкости и настроить громкость. (-134-)

2: Одновременно воспроизводятся разные звуки.

- Возможно, задано [НАСТРОЙКИ] >> [12бит ЗВУК] >> [СМЕШИВАН.]? Если добавить звук на ранее записанную пленку при настройке [АУДИО ЗАП.] >> [12бит], будет слышен и звук первоначальной записи, и звук, добавленный позже. Чтобы звуковые дорожки прослушивались отдельно, задайте [ST1] или [ST2]. (-142-)
- Вы задали [НАСТРОЙКИ] >> [АУДИО ВЫХ.] >> [СТЕРЕО] и воспроизвели материал, содержащий основной и побочный звуки? Задайте [ЛЕВЫЙ] для прослушивания главного звука и [ПРАВЫЙ] для прослушивания побочного. (-145-)

3: Дублирование звука невозможно.

- Возможно, на кассете открыта шторка защиты от случайного стирания. Если она открыта (установлена на [SAVE], дублирование звука невозможно). (-113-)
- Вы пытаетесь редактировать участок пленки, записанный в режиме LP? Режим LP не позволяет дублирование звука. (-122-)

4: Оригинальный звук был стерт при дублировании звука.

- При добавлении звука к записи, сделанной в режиме [16бит], оригинальный звук будет стерт. Если нужно сохранить оригинальный звук, при записи следует выбрать режим [12бит].

5: Звук невозможно воспроизвести.

- Возможно, хотя проигрывается кассета без дублирования звука, вы задали [НАСТРОЙКИ] >> [12бит ЗВУК] >> [ST2]? Чтобы воспроизвести кассету без дублирования звука, задайте [12бит ЗВУК] >> [ST1]. (-142-)
- Возможно, работает функция поиска с переменной скоростью? Нажмите кнопку [VAR. SEARCH] на пульте дист. упр-я для отмены функции. (-135-)

Воспроизведение (Кадры)

1: При ускоренном воспроизведении вперед или назад на изображениях появляются мозаичные помехи.

- Это явление типично для цифровых видеосистем. Оно не является неполадкой в работе.

2: При ускоренном воспроизведении вперед или назад на изображениях появляются горизонтальные полосы.

- Это зависит от сцены и не является неисправностью.

3: Хотя видеокамера правильно подсоединена к телевизору, при воспроизведении не видно изображения.

- Выбран ли вход видеосигнала (“Video Input”) на телевизоре? Рекомендуется прочитать рабочие инструкции к телевизору и выбрать канал, который соответствует входным разъемам, используемым для подсоединения.

4: Изображение при воспроизведении нечеткое.

- Возможно, головки видеокамеры загрязнены? Прочистите головки, используя чистящую кассету для цифровых видеоголовок (факультативно). (-156-)
- Если разъем для кабеля AV засорен, на экране могут возникнуть помехи. Протрите разъем мягкой тканью, после чего вновь подключите к нему кабель AV.
- Возможно, переписываемый материал содержит сигнал защиты авторских прав (защиту от копирования). При воспроизведении такого материала на видеокамере возникают мозаичные помехи в изображении.

Карта**1: Записанные кадры нечеткие.**

- Возможно, вы задали последовательно [ОСН. ФУНК.] >> [КАЧЕСТВО] >> []? Если запись производится с настройкой на [], изображения, содержащие мелкие детали, могут иметь мозаичные помехи. Задайте [КАЧЕСТВО] >> []. (-125-)

2: Не удается удалить файл с карты.

- Возможно, файл защищен. Такие файлы нельзя удалить. (-138-)
- Для карты памяти SD: если шторка защиты от записи установлена на [LOCK], записанную информацию нельзя удалить. (-114-)

3: При воспроизведении фотоснимки выглядят искаженно.

- Изображение может быть повреждено. Во избежание утери изображений рекомендуется делать резервную копию на кассете или персональном компьютере.

4: Карта непригодна для работы, несмотря на форматирование.

- Возможно, или карта, или видеокамера повреждена. Обратитесь к дилеру.

5: Во время воспроизведения появляется надпись [ВОСПР. НЕВОЗМОЖНО].

- Или изображение было записано в другом формате, или информация повреждена.

Прочее**1: Сообщение исчезает, экран зависает или никакая операция не может быть произведена.**

- Отключите питание видеокамеры. Если это невозможно, нажмите на кнопку [RESET] или отсоедините и вновь подсоедините аккумулятор или адаптер пер. тока. Затем снова включите питание. Если и после этого камера не вернется к нормальной работе, отключите пути питания и обратитесь к дилеру, у которого вы приобрели видеокамеру.

2: Высвечивается “НАЖМИТЕ КНОПКУ СБРОС”.

- Было автоматически обнаружено нарушение в работе видеокамеры. Выньте кассету или карту в целях сохранения информации, после чего нажмите на кнопку [RESET]. Видеокамера будет перезапущена.
- Если не нажать на кнопку [RESET], примерно через 1 минуту питание камеры отключится автоматически.
- Уже после нажатия кнопки [RESET] сообщение может периодически продолжаться появляться. Если это так, необходим ремонт видеокамеры. Отключите пути питания и обратитесь к дилеру, у которого вы приобрели видеокамеру. Не пытайтесь выполнить ремонт самостоятельно

3: Несмотря на подключение через кабель USB ПК не распознает видеокамеру.

- Возможно, не установлен драйвер USB? См. инструкции по подключению к ПК (отдельные).

4: При отсоединении кабеля USB на компьютере появляется сообщение об ошибке.

- Для правильного отсоединения кабеля USB дважды кликните иконку [] в линейке заданий и следуйте инструкциям на экране.

5: Видеокамера дает сбой при редактировании, дублировании с цифровой видеоаппаратуры или использовании “MotionDV STUDIO 5.3E LE for DV”.

- Если запись на пленку производится в одном из двойственных режимов – таких как SP и LP (режим записи), 12 бит и 16 бит (режим звукозаписи), нормальный и широкоэкранный, записанные и незаписанные участки – видеокамера может давать сбой при переключении режима. При редактировании не используйте двойственные режимы для записи.

6: Высвечивается значок тревоги/предупреждения [!], когда видеокамера используется в режиме WEB CAMERA.

- Возможно, вы нажали кнопку меню или кнопку начала/остановки записи. Нельзя использовать меню или записывать на пленку/карту в режиме WEB CAMERA.
- Правильны ли настройки дистанционного управления?
- Возможно, вы пытаетесь воспроизвести кассету, не вставив ее. Вставьте кассету.
- Возможно, вы пытаетесь воспроизвести кассету с защитой авторских прав (защитой от перезаписи). Изображение с такой пленки не может воспроизводиться на ПК (однако звук с нее может проигрываться.)
- Установлен ли драйвер видео? Более подробную информацию см. в рабочих инструкциях по подключению ПК.

Предосторожности при работе

Установленный производителем в порядке п. 2 ст 5 федерального закона РФ “О защите прав потребителей” срок службы данного изделия равен 7 годам с даты производства при условии, что изделие используется в строгом соответствии с настоящей инструкцией по эксплуатации и применимыми техническими стандартами.

■ О конденсации

Если включить видеокамеру, когда на головке или на пленке образовалась конденсация, на видеоискателе или мониторе ЖКД загорится индикатор конденсации [] (желтым или красным цветом) и отобразятся сообщения [] ОБНАРУЖЕНА ВЛАЖНОСТЬ] или [] ИЗВЛЕЧЬ КАСSETУ] (только при вставленной кассете). В этом случае следуйте нижеописанной процедуре.

[] горит желтым светом:

На головке или пленке имеется немного росы.

[] горит красным светом:

Головка или пленка покрыты росой.

1 Изъять кассету, если она вставлена.

- Открывание держателя кассеты займет около 20 секунд. Это не является неисправностью.

2 Оставьте видеокамеру с закрытой крышкой кассетного отсека, чтобы она охладилась или нагрелась до температуры окружающей среды.

Когда [] горит желтым светом:

- Нельзя использовать режим записи на пленку/воспроизведения с пленки. Оставьте видеокамеру прибл. на 30 мин.
- Однако можно использовать режим записи на карту или режим воспроизведения изображений при не вставленной кассете.

Когда [] горит красным светом:

- Лампочка питания мигает в течение ~1 минуты, после чего видеокамера автоматически отключается. Оставьте ее прибл. на 2–3 часа.

3 Снова включите видеокамеру, переведите ее в режим записи на пленку/воспроизведения и затем проверьте, исчезло ли предупреждение о конденсации.

Особенно в холодных регионах роса может замерзнуть. В этом случае для исчезновения значка конденсации потребуется больше времени.

Проверяйте камеру на наличие конденсации до появления предупреждения.

- При некоторых условиях предупреждение о конденсации может не отображаться. Если конденсация возникла на объективе или видеокамере, она может также быть на головке или пленке. Не открывайте крышку кассетного отсека.

При запотевании объектива:

Установите выключатель [OFF/ON] на [OFF] и оставьте видеокамеру в этом состоянии примерно на 1 час. Когда температура объектива приблизится к окружающей, запотевание исчезнет само по себе.

■ О загрязнении головок

Если видеоголовки (части, плотно соприкасающиеся с пленкой) загрязнены, нормальная запись и воспроизведение становятся невозможны. Прочистите головки, используя чистящую кассету для цифровых видеоголовок.

- Установите в камеру чистящую кассету для цифровых видеоголовок, переведите камеру режим воспроизведения с пленки и запустите кассету на 10–20 сек. (Если не остановить воспроизведение, оно автоматически прекратится через ~30 сек.)
- Рекомендуется периодически чистить головки.

Если головки загрязнены, при записи появляется сообщение “НУЖНА ЧИСТКА ГОЛОВКИ”. Во время воспроизведения, кроме этого, наблюдаются следующие симптомы.

- Мозаичные помехи местами или прерывание звука.
- Черные или синие мозаичные горизонтальные полосы.

Если воспроизведение не возвращается в норму и после прочистки головок.

Одна из возможных причин - головки были загрязнены во время записи. Прочистите головки, сделайте повторную запись и попытайтесь воспроизвести. Если воспроизведение проходит нормально, значит, головки чистые. Перед важной записью обязательно произведите пробную запись, чтобы убедиться, что запись проходит нормально.

- Если головки снова загрязняются вскоре после прочистки, проблема может быть связана с пленкой. Попробуйте другую кассету.

- Во время воспроизведения изображение или звук могут быть на секунду прерваны. Это не говорит о неисправности видеокамеры. (Возможная причина – на головки на секунду пристала пыль или грязь.)

■ С видеокамерой

- Когда видеокамера используется долгое время, ее корпус нагревается. Это нормально.

Держите видеокамеру как можно дальше от намагниченного оборудования – такого как микроволновая печь, ТВ, мобильный телефон, видеоигры и т.п.

- Если видеокамера используется вблизи от телевизора или устанавливается на него, изображение и звук могут искажаться из-за электромагнитных волн.
- Сильные магнитные поля, создаваемые динамиками или крупными двигателями, могут испортить запись на пленке или исказить изображение.
- Электромагнитное излучение от цифровых цепей (например, микропроцессоров) может отрицательно влиять на видеокамеру, вызывая искажение изображения и звука.
- Если в результате такого влияния видеокамера стала плохо работать, следует выключить ее и отсоединить аккумулятор или сетевой адаптер, затем снова подсоединить аккумулятор или адаптер и включить видеокамеру.

Не пользоваться видеокамерой вблизи радиопередатчиков или высоковольтных линий.

- При записи вблизи радиопередатчиков или высоковольтных линий качество записанного изображения или звука может снизиться.

Не брызгать на видеокамеру инсектицидами или летучими химическими веществами.

- При попадании на видеокамеру брызги таких химикатов могут вызвать деформацию ее корпуса и отслаивание поверхностной отделки.
- Не оставлять резиновые или пластиковые предметы в контакте с видеокамерой в течение долгого времени.

При работе с видеокамерой в месте, где много пыли или песка – например, на пляже, – не позволяйте, чтобы песок или мелкая пыль попали в корпус или разъемы камеры. Берегите ее также от влаги.

- Песок или пыль могут причинить вред видеокамере или кассете (Будьте осторожны при установке и изъятии кассеты).
- Если на видеокамеру попали брызги морской воды, следует смочить мягкую тряпочку в водопроводной воде, хорошо отжать и аккуратно протереть корпус камеры. Затем тщательно вытереть сухой мягкой тряпочкой.

При переносе видеокамеры берегите ее от падения и ударов.

- Наружная коробка может быть повреждена сильным ударом, что может вызвать сбой в работе видеокамеры.

Не применять бензин, разбавитель или спирт для очистки видеокамеры.

- Перед очисткой отсоединить аккумулятор или вынуть сетевой провод пер. тока из сетевой розетки.
- Корпус видеокамеры может обесцветиться, а поверхностная отделка отслоиться.
- Для удаления пыли и отпечатков пальцев протрите видеокамеру сухой мягкой тряпочкой. Для удаления стойких пятен протрите камеру тряпочкой, смоченной в разведенном водой нейтральном моющем средстве и хорошо отжатой, затем вытрите сухой тряпочкой.
- При использовании химической ткани следуйте инструкциям, прилагаемым к ткани.

Не использовать данную видеокамеру для охранного слежения или других коммерческих целей.

- После долгой работы внутренняя температура видеокамеры повышается, что может вызвать нарушения в работе.
- Данная видеокамера не предназначена для деловых целей.

■ С аккумулятором

В качестве батареи в данной видеокамере используется литиево-ионный аккумулятор. Аккумулятор подвержен воздействию температуры и влажности, причем влияние температуры возрастает по мере ее повышения или снижения относительно нормы. При низких температурах может не высветиться значок завершения зарядки или предупреждение о разрядке может появиться через 5 минут после начала работы. При высоких температурах может сработать защита, блокирующая работу видеокамеры.

Не забывайте отсоединять аккумулятор после использования

- Если оставить его подсоединенным, будет расходоваться небольшое количество эл. тока, даже если питание видеокамеры отключено. Если оставить аккумулятор подсоединенным к видеокамере на длительное время, произойдет переразрядка и аккумулятор может стать непригодным для работы, даже после подзарядки.

Для съемки вне дома обязательно захватите с собой запасные аккумуляторы.

- Подготовьте аккумуляторы, заряженные в 3–4 раза больше, чем необходимо для предусмотренного времени съемки. Рабочее время аккумулятора может сократиться при низкой температуре - например, при съемке на лыжной трассе.
- Отправляясь в поездку, не забудьте взять с собой адаптер пер. тока, чтобы иметь возможность перезаряжать аккумуляторы.

При случайном падении аккумулятора проверьте, не деформировались ли клеммы.

- Подсоединение деформированного аккумулятора к видеокамере или сетевому адаптеру пер.т. может повредить видеокамеру или адаптер.

После использования убедитесь, что кассета вынута и аккумулятор отсоединен от видеокамеры или что сетевой провод пер. тока вынут из сетевой розетки.

- Аккумулятор должен храниться в прохладном месте, защищенном от влажности, с как можно более постоянной температурой. (Рекомендуемая температура: 15°C–25°C, Рекомендуемая влажность: 40%–60%).
- Слишком высокая или низкая температура сокращает срок службы аккумулятора.
- Если хранить аккумулятор при высокой температуре, высокой влажности или в масляном или дымном месте, клеммы могут заржаветь, что вызовет неисправности в работе.
- Для хранения аккумуляторов в течение долгого времени рекомендуется подзаряжать их раз в год и класть на хранение после того, как будет полностью израсходован заряд.
- Пыль и другую грязь, пристающую к разъемам аккумулятора, следует удалять.

Не бросайте старые аккумуляторы в огонь.

- Если нагреть аккумулятор или бросить его в огонь, может произойти взрыв.
- Если рабочее время аккумулятора остается слишком коротким даже после перезарядки, значит, его срок службы истек. Приобретите новый аккумулятор.

■ С адаптером переменного тока

- Если аккумулятор теплый, для зарядки потребуется больше времени, чем обычно.
- При слишком высокой или низкой температуре аккумулятора его подзарядка может быть невозможна. При этом может продолжать мигать лампочка [CHARGE]. В этом случае надо немного подождать. Как только температура аккумулятора вернется в норму, подзарядка начнется автоматически. Если лампочка будет продолжать мигать и после перезарядки, возможно, аккумулятор или адаптер пер. тока неисправны. Обратитесь к своему дилеру.
- Если использовать адаптер пер. тока вблизи от радио, прием радиоволн может быть нарушен. Держите адаптер пер.т. на расстоянии мин. 1 м от радио.
- Когда адаптер пер.т. находится в работе, он может издавать жужжащие звуки. Это нормально.

- После использования не забудьте отключить сетевой провод пер.т. из сетевой розетки. (Если оставить его подсоединенным, будет расходоваться некоторое количество тока).
- Всегда содержите в чистоте электроды сетевого адаптера и аккумулятора.

■ С кассетой

Никогда не оставляйте кассету в местах с высокой температурой.

- Пленка может повредиться; при воспроизведении могут возникнуть мозаичные помехи.

После работы, прежде чем положить кассету на хранение, не забудьте перемотать пленку на начало.

- Если оставить кассету в видеокамере или остановленной посередине больше, чем на 6 месяцев (в зависимости от условий хранения), пленка может провиснуть и испортиться.
 - Раз в 6 месяцев следует перемотать кассету вперед до конца и снова назад на начало. Если оставить кассету на год или дольше без перемотки, пленка может быть повреждена вследствие расширения или сжатия, вызываемых переменами температуры и влажности. Пленка в рулоне может склеиться.
 - Пыль, прямые солнечные лучи (ультрафиолетовые лучи) и влажность могут повредить пленку. Использование же такой пленки может причинить вред видеокамере и головкам.
 - По окончании работы не забудьте перемотать пленку на начало и положить кассету в футляр, защищающий ее от пыли. Храните кассету в стоячем положении.
- Берегите кассету от сильных магнитных полей.**
- Приборы, в которых используются магниты, а также магнитные ожерелья или игрушки, создают магнитные поля – сильнее, чем можно предположить, – и способны стереть запись или вызвать в ней помехи.

■ С картой

При установке или изъятии карты выключатель [OFF/ON] всегда должен быть установлен на [OFF].

Когда горит лампочка доступа (во время обращения к карте), не открывайте крышку гнезда карты, чтобы извлечь карту, не отключайте питание и избегайте любых толчков и вибраций.

Не оставляйте карту под прямыми солнечными лучами, в местах с высокой температурой или где вероятно возникновение электромагнитных волн или статического электричества. Кроме того, не сгибайте карту, не бросайте и не трясите сильно.

- Карта может сломаться, или ее содержимое может быть заперчено или утрачено.

После использования не забывайте вынуть карту из видеокамеры.

- После использования, для хранения или переноса, поместите карту в специальный футляр.
- Не позволяйте пыли, воде и каким-либо инородным телам приставать к разъемам, находящимся на карте сзади, и не трогайте разъемы руками.

■ Дерево каталогов карты

Дерево каталогов карты, сформированной на видеокамере, высветится на ПК, как показано ниже.

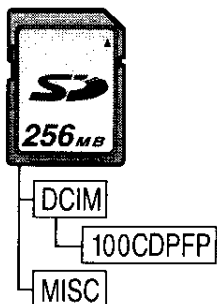

- До 999 снимков можно сохранить в папке 100CDPFP и т.д.
- Файлы с настройкой DPOF могут сохраняться в папке MISC.

■ С монитором ЖКД/видеоискателем

Монитор ЖКД

- При загрязнении монитора ЖКД протрите его мягкой сухой тряпочкой.
- В местах с сильными перепадами температуры на мониторе ЖКД может образовываться конденсат. Вытереть его мягкой сухой тряпочкой.
- При переохлаждении видеокамеры монитор ЖКД сразу после включения питания будет несколько темнее обычного. Однако при повышении внутренней температуры монитор вернется к обычной яркости.

Для производства монитора ЖКД – размером в ~ 105.000 пикселей – используется высокоточная технология. Результатом является более 99,99% рабочих пикселей и менее 0,01% неактивных или негаснущих пикселей. Последнее, однако, не является неисправностью и не влияет на записанные изображения.

Видеоискатель

Для производства экрана видеоискателя – размером в ~67.500 пикселей для NV-GS25 и ~113.000 пикселей для NV-GS35– используется высокоточная технология. Результатом является более 99,99% рабочих пикселей и менее 0,01% неактивных или негаснущих пикселей. Последнее, однако, не является неисправностью и не влияет на записанные изображения.

■ Периодическая проверка

- Для сохранения высокого качества изображения рекомендуется заменять изношенные части (головки и т.п.) примерно после 1000 часов эксплуатации. (Этот срок зависит от рабочих условий - напр., температуры, влажности, запыленности и т.п.)

Пояснение терминологии

■ Автоматический баланс алого

Баланс белого распознает цвет освещения и производит соответствующую настройку, обеспечивая чистоту белого цвета на снимке. Видеокамера определяет оттенок света, проходящего через объектив и датчик баланса белого, оценивая т.о. условия записи, и выбирает настройку наиболее близкого оттенка. Это называется автоматической настройкой баланса белого. Однако, поскольку в памяти видеокамеры хранится только информация о белом цвете при определенных источниках освещения, при других источниках баланс белого не может правильно настраиваться автоматически.

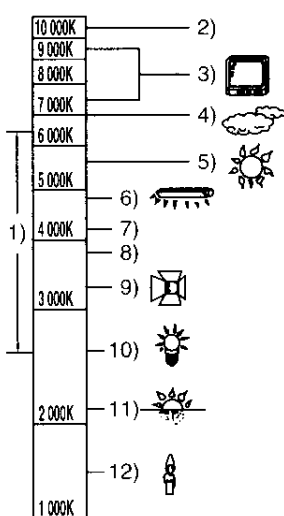

За пределами рабочего диапазона автоматической настройки баланса белого изображение станет красноватым или синеватым. Кроме того, даже в пределах своего рабочего диапазона автоматическая настройка баланса белого не может работать должным образом при наличии более чем одного источника света. В этих случаях используйте режим ручной настройки баланса белого.

- 1) Рабочий диапазон автоматической настройки баланса белого данной видеокамеры
- 2) Голубое небо
- 3) Экран ТВ
- 4) Облачное небо (дождь)
- 5) Солнечный свет
- 6) Белая люминесцентная лампа
- 7) 2 часа после восхода или до заката солнца
- 8) 1 час после восхода или до заката солнца
- 9) Галогеновая лампочка
- 10) Лампочка накаливания
- 11) Восход или закат солнца
- 12) Свечное освещение

■ Баланс белого

Изображение, снятое на данной камере, может стать синеватым или красноватым под влиянием источников света. Избежать этого позволяет настройка баланса белого. Настройка баланса белого определяет белый цвет при различных источниках освещения. Распознав белый цвет на солнце и белый цвет при свете флуоресцентной лампы, видеокамера может настроить его баланс с остальными цветами. Поскольку белый цвет является ориентиром для всех цветов (светом), распознав его, видеокамера может записать изображение со всеми естественными оттенками.

■ Автофокус

Автофокус – это функция, автоматически сдвигающая фокусную линзу внутри камеры вперед или назад, так чтобы объект съемки оказался в фокусе.

Автофокус имеет следующие характеристики

- Стремится, чтоб вертикальные линии объекта были четче видны.
 - Пытается сфокусировать наиболее контрастный предмет.
 - Размещает фокус только в центре экрана.
- В силу этих характеристик автофокус не работает должным образом в перечисленных ниже ситуациях, когда необходимо применить ручную фокусировку.

Съемка объекта, один конец которого находится ближе к видеокамере, другой - дальше

- Так как автофокус настраивается по центру изображения, может оказаться невозможно сфокусироваться на объекте, расположенном одновременно на переднем и заднем плане.

Съемка объекта через грязное или пыльное стекло

- Объект за стеклом не будет сфокусирован, т.к. фокусировка будет на грязном стекле.

Съемка объекта, окруженного предметами с блестящими или сильно отражающими поверхностями

- Поскольку видеокамера фокусируется на блестящих или сильно отражающих предметах, объект съемки может быть смазан.

Съемка объекта в темноте

- Видеокамера не может правильно сфокусироваться, т.к. информация по свету, проходящему через объектив, значительно сокращается.

Съемка быстро движущегося объекта

- Поскольку фокусная линза внутри движется механически, она не успевает за быстро движущимся объектом.

Съемка малоконтрастного объекта

- Малоконтрастный объект, типа белой стены, может смазаться, т.к. фокусировка камеры ориентируется на вертикальные линии изображения.

Технические характеристики**Технические характеристики****Цифровая Видеокамера**

Информация для Вашей безопасности

Источник питания:

Пост. ток 7,9/7,2 В

Расход энергии:

Запись

2,6 Вт (с применением видеоискателя)

3,2 Вт (с применением монитора ЖКД)

Формат записи:

Мини DV (формат SD для бытового цифрового видео)

Используемая пленка:

Цифровая видеопленка 6,35 мм

Время записи/воспроизведения:

SP: 80 мин; LP: 120 мин (с DVM80)

Видео**Система записи:**

Цифровой компонент

Система телевидения:

CCIR: 625 строк, 50 полей цветной сигнал PAL

Аудио**Система записи:**

Цифровая запись PCM

16 бит (48 кГц/2 канала), 12 бит (32 кГц/4 канала)

Датчик изображения:

1/6-дюймовый датчик изображения CCD

Объектив:

Автоматическая диафрагма, F1.8, Фокусная длина; (NV-GS35) 1,9–57,0 мм (NV-GS25) 2,1–50,4 мм, Макро (Полный диапазон AF)

Диаметр фильтра:

30,5 мм

Увеличение:Мощность увеличения - 30:1 (NV-GS35)
24:1 (NV-GS25)**Монитор:**

2,5-дюймовый ЖКД

Видеоискатель:

(NV-GS35) Цветной электронный видеоискатель

(NV-GS25) Электронный видеоискатель

Микрофон:

Стерео (с функцией увеличения)

Динамик:1 круглый динамик \varnothing 20 мм**Стандартное освещение:**

1.400 lx

Минимальное необходимое освещение:

2 lx (Режим цветного ночного видения)

Уровень видеовыхода:

1,0 Vp-p, 75 Ом

Уровень выхода S-Video:

Выход Y: 1,0 Vp-p, 75 Ом

Выход C: 0,3 Vp-p, 75 Ом

Уровень аудиовыхода (линейного):

316 мВ, 600 Ом

Вход микрофона: (только для NV-GS35)

Чувствительность микрофона –50 дБ

(0 дБ=1 В/Па, 1 кГц) (Стерео миниразъем)

USB:

Функция чтения/записи карты, совместимо с USB 2.0 (Hi-Speed)

Не поддерживает защиту авторских прав

Цифровой интерфейс:

Разъем вход/выход DV (IEEE1394, 4-штыревой)

Размеры:

Ок. 63,5 мм (Ш) × 81 мм (В) × 114 мм (Д)

Вес:

Ок. 410 г (без поставляемого аккумулятора, кассеты DV и крышки объектива)

Ок. 480 г (с поставляемым аккумулятором, кассетой DV и крышкой объектива)

Рабочая температура:

0°C–40°C

Рабочая влажность:

10%–80%

Функции памяти карты**Записываемый носитель:**Карта памяти SD (8 МБ/16 МБ/32 МБ/64 МБ/
128 МБ/256 МБ/512 МБ/1 Б (Максимум))

Последнюю информацию можно
получить на сайте:

<http://panasonic.co.jp/pavc/global/cs>

(только на английском языке.)

Формат файла записи стоп-кадра:JPEG (Design rule for Camera File system,
основана на стандарте Exif 2.2),
соответствующий DPOF**Размер стоп-кадра:**

Запись VGA; 640 × 480

Камера Web**Сжатие:**

JPEG Движение

Размер изображения:

320 × 240 пикселей (QVGA)

Частота смены кадров:

Ок. 6 кадров в сек

Адаптер перем.тока. VSK0651

Информация для Вашей безопасности

Источник питания:

Перем. ток 110–240 В, 50/60 Гц

Расход энергии:

19 Вт

Выход пост. т.:

Пост. ток 7,9 В, 1,4 А (Использование
видеокамеры)

Пост. ток 8,4 В, 0,65 А (зарядка
аккумулятора)

Размеры:

61 мм (Ш) × 32 мм (В) × 91 мм (Д)



Вес:

Ок. 110 г

Вес и размеры указываются приблизительно.

Техн. характеристики могут быть изменены без предупреждения.

**Максимальное количество стоп-кадров, записываемых на карту памяти SD
(факультативная)**

КАЧЕСТВО ИЗОБРАЖЕ НИЯ		
8 МБ	45	95
16 МБ	100	200
32 МБ	220	440
64 МБ	440	880
128 МБ	880	1760
256 МБ	1760	3520
512 МБ	3520	7040
1 ГБ	7040	14080

- Числа, представленные в таблице, являются приблизительными значениями.
- Приведённые выше цифры могут изменяться в зависимости от фотографируемого объекта.



ИНФОРМАЦИЯ О СЕРТИФИКАЦИИ ПРОДУКЦИИ

АДАПТЕР ДЛЯ ВИДЕОКАМЕРЫ
МОДЕЛЬ VSK0651 Panasonic
сертифицирован ОС ГОСТ-АЗИЯ,
(Регистрационный номер в Госреестре—РОСС SG.0001.11BZ02)

Сертификат соответствия:	№ РОСС CN.BZ02.B04180
Сертификат соответствия выдан:	10 ноября 2003 года
Сертификат соответствия действителен до:	10 ноября 2006 года
Модель VSK0651 Panasonic соответствует требованиям нормативных документов:	ГОСТ МЭК 60065-2002, ГОСТ Р 51318.14.1-99
Срок службы	7(семь) лет

Информация для покупателя

Название продукции:	Цифровая видеокамера
Название страны производителя:	Япония
Название производителя:	Мацushита Электрик Индастриал Ко., Лтд.
Юридический адрес:	1006 Кадома, Осака, Япония
Дата производства: Вы можете уточнить год и месяц по серийному номеру на табличке. Пример маркировки—Серийный номер № А4XXXXXXX (X-любая цифра или буква) Месяц: Первая цифра серийного номера (А—Январь, В—Февраль, ...L—Декабрь) Год: Вторая цифра серийного номера (4—2004, 5—2005, ...)	
Дополнительная информация:	Пожалуйста внимательно прочитайте инструкцию по эксплуатации.
Срок службы	7(семь) лет

Panasonic®

使用說明書 Operating Instructions Инструкция по эксплуатации

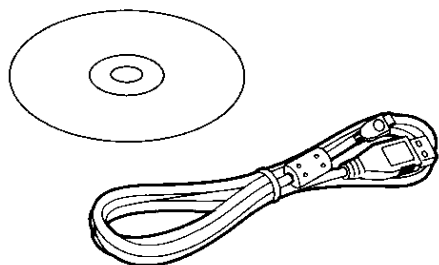

關於個人電腦的連接 For PC Connection



使用前請完全閱讀本使用說明書。

Before use, please read these instructions completely.

Перед использованием прочтите, пожалуйста, эту инструкцию полностью.

Прежде, чем вскрыть пакет с компакт-диском, ознакомьтесь с нижеследующим.

Лицензионное соглашение с конечным пользователем (для драйвера USB, Драйвер Video Stream и MotionDV STUDIO)

Вам (“Лицензиату”) дается лицензия на Программный продукт, указанный в настоящем “Соглашении с конечным пользователем ПО” (“Соглашение”), при условии Вашего согласия с положениями этого Соглашения. Если Лицензиат не согласен с условиями Соглашения, Вам следует как можно скорее вернуть Программный продукт фирме Matsushita Electric Industrial Co., Ltd. (“Matsushita”), ее дистрибьютору или дилеру, у которых Вы его приобрели.

Статья 1 Лицензия

Лицензиат приобретает право на пользование данным программным обеспечением, включая информацию, записанную или описанную на компакт-диске, руководство пользователя и иную сопроводительную документацию, передаваемую Лицензиату (собираательно: “Программный продукт”), однако все соответствующие права на патенты, авторские права, торговые знаки и коммерческие тайны в данном Программном обеспечении Лицензиату не передаются.

Статья 2 Использование третьими лицами

Лицензиат не имеет права использовать, копировать, модифицировать, передавать или позволять, бесплатно либо за плату, любому третьему лицу использовать, копировать или модифицировать Программный продукт, иначе, чем это оговорено в настоящем Соглашении.

Статья 3 Ограничения на копирование Программного продукта

Лицензиат имеет право сделать единственную копию данного Программного продукта (частично или целиком) исключительно с целью иметь резервную копию.

Статья 4 Компьютер

Лицензиат имеет право использовать Программный продукт только на одном компьютере, использование его более, чем на одном компьютере не допускается.

Статья 5 Инженерный анализ, декомпиляция или обратное ассемблирование

Лицензиат имеет право производить инженерный анализ, декомпиляцию или обратное ассемблирование Программного продукта лишь в той мере, в которой каждый из этих видов деятельности разрешен законодательством и правилами страны проживания Лицензиата. Ни фирма “Matsushita”, ни ее дистрибьюторы не несут ответственности за какой-либо ущерб, нанесенный Программному продукту либо самому Лицензиату в результате произведенного Лицензиатом инженерного анализа, декомпиляции или обратного ассемблирования Программного продукта.

Статья 6 Возмещение ущерба

Программный продукт поставляется “AS-IS” (“как он есть”), без какой-либо гарантии, явно высказанной либо подразумеваемой, включая (но не ограничиваясь ими) гарантии ненарушения прав, товарности и/или пригодности для определенной цели. Кроме того, фирма “Matsushita” не гарантирует отсутствие сбоев или ошибок в работе Программного продукта. Ни фирма “Matsushita”, ни какой-либо из ее дистрибьюторов не несут ответственности за какой-либо ущерб, понесенный Лицензиатом в результате либо в связи с эксплуатацией им Программного продукта.

Статья 7 Контроль за экспортом

Лицензиат обязуется не экспортировать и не реэкспортировать Программный продукт в другую страну в какой-либо форме без соответствующих экспортных лицензий в соответствии с правилами страны своего проживания, если это необходимо.

Статья 8 Прекращение Лицензии

Права, предоставляемые Лицензиату в силу настоящего Соглашения, будут автоматически прекращены, если Лицензиат нарушит какое-либо условие или положение этого Соглашения. В этом случае Лицензиат обязан уничтожить свой экземпляр Программного продукта и сопроводительной документации, а также все их копии за собственный счет.

Содержание

Перед использованием

Введение.....	36
Примечания к инструкции.....	36
Названия и функции компонентов в упаковке.....	36
Проверка перед использованием.....	37
Операционная среда.....	38
Копирование файлов на ПК	
- Функция считывания карты (Mass storage)	40

Установка/Соединение

Установка MotionDV STUDIO 5.3E LE	41
Установка драйвера Video Stream.....	42
Установка драйвера USB (только Windows 98SE).....	43
Подсоединение видеокамеры к персональному компьютеру	44

Программа

Работа с MotionDV STUDIO 5.3E LE.....	45
Использование видеокамеры для передачи изображения по Интернету (только Windows XP SP1 или более поздняя версия).....	46

Прочее

Безопасное отсоединение кабеля USB	47
Если Вам больше не нужна программа или драйвер (удаление)	47
Примечания	48

■ Предупреждение:

Для снижения опасности возникновения пожара или поражения электрическим током не подвергайте это оборудование воздействию дождя или влаги.

■ Предостережение:

Для снижения опасности возгорания или поражения электрическим током, а также для устранения раздражающих помех, используйте только рекомендуемые принадлежности.

Перед использованием

Введение

Вы можете подключить свой персональный компьютер к видеокамере, у которой есть разъем USB, и сохранить на ПК изображения, снятые на видеокамере.

Управляя видеокамерой через персональный компьютер, необходимые изображения с ленты или с камеры могут быть перенесены на персональный компьютер.

Примечания к инструкции

- Microsoft[®], Windows[®], Windows Messenger[®] и DirectX[®] это либо зарегистрированные торговые марки, либо торговые марки Microsoft Corporation в Соединенных Штатах и/или других странах.
- Intel[®], Pentium[®] и Celeron[®] - это зарегистрированные торговые марки или торговые марки Корпорации Intel в США и/или других странах.
- Все прочие названия компаний, продуктов и т.д. в этой инструкции являются торговыми знаками или зарегистрированными торговыми знаками соответствующих компаний.
- Названия используемых вами продуктов могут отличаться от приведенных в этом тексте. В зависимости от операционной среды и других факторов содержание экранов, приводимое в этой инструкции, не обязательно совпадает с тем, что вы увидите на своем экране.
- Хотя в этой инструкции по эксплуатации видеостраницы приводятся на английском, другие языки тоже поддерживаются.
- В этом руководстве цифровая видеокамера производства фирмы Panasonic с разъемом USB именуется видеокамерой.
- В этой инструкции не содержится описания основных функций персонального компьютера и определения каких-либо терминов. Эту информацию см. в инструкции по эксплуатации к вашему ПК.

Названия и функции компонентов в упаковке

- 1) **Соединительный кабель USB:**
 - Этот кабель используется для подсоединения персонального компьютера к вашей видеокамере.
- 2) **компакт-диск:**
 - MotionDV STUDIO 5.3E LE (→ 41)
 - Драйвер Video Stream (→ 42)
 - Драйвер USB (→ 43)
 - Acrobat Reader
 - DirectX
 - Если Вашей оперативной системой является Windows 98SE, драйвер USB позволит Вам использовать кабель подсоединения USB. Перед подсоединением кабеля убедитесь в том, что драйвер USB установлен.
 - Если подсоединить видеокамеру к персональному компьютеру, можно отправлять видео с видеокамеры по сети другим получателям. (Драйвер WebCam может быть использован только на компьютерах Windows XP SP1 или более поздних версиях.)
 - Для активации программы MotionDV STUDIO, должна быть установлена Microsoft DirectX 9.0b или более поздняя версия. Если она не установлена на Вашем персональном компьютере, Вы можете установить ее из поставляемого компакт-диска. Щелкните на [DirectX] при автоматическом запуске компакт-диска и затем, следуйте сообщениям на экране для ее установки. (Если Вы установили драйвер Video Stream, утилита Microsoft DirectX 9.0b устанавливается автоматически.)
 - Использование программного обеспечения MotionDV STUDIO 5.3E LE позволит Вам перенести видео, записанные на ленту или изображения просматриваемые через объектив видеокамеры. Подсоединение видеокамеры с кабелем DV также позволит вам вывести изображения, отредактированные на персональном компьютере на ленту в видеокамере.
 - Если видеокамера подключена к ПК через кабель USB, или если у нее нет функции ввода DV, на нее нельзя вывести видеоизображение из ПК.

Проверка перед использованием

Имеющееся программное обеспечение и необходимые драйвера зависят от оперативной системы ПК, Определите необходимое программное обеспечение и драйвера по таблице, предложенной ниже, и установите их с CD-ROM.

Цель использования	Используемое программное обеспечение	Установка драйверов			
		Windows XP	Windows 2000	Windows Me	Windows 98SE
Копирование файлов с карты на ПК ● Режим ПК	Программное обеспечение отсутствует (Видеокамера используется как съемный диск).	Не требуется	Не требуется	Не требуется	Драйвер USB
Сохранение снимков с пленки на ПК ● Режим записи на пленку ● Режим воспроизведения с пленки	MotionDV STUDIO (Подключить через кабель DV (факультативно).)	Не требуется *1	Не требуется *1	Не требуется *1	Нет в наличии
	MotionDV STUDIO (Подключить через соединительный кабель USB (в комплекте).)	Драйвер Video Stream *1, 2, 3, 5	Драйвер Video Stream *1, 2, 4	Нет в наличии	Нет в наличии
Запись снимков с ПК на пленку ● Режим воспроизведения с пленки	MotionDV STUDIO (Подключить через кабель DV (факультативный).)	Не требуется *1	Не требуется *1	Не требуется *1	Нет в наличии
	MotionDV STUDIO (Подключить через соединительный кабель USB (в комплекте).)	Нет в наличии	Нет в наличии	Нет в наличии	Нет в наличии
Использование видеокамеры как камерыWEB ● Режим записи на пленку ● Режим воспроизведения с пленки	Windows Messenger	Драйвер Video Stream *1, 3, 5	Нет в наличии	Нет в наличии	Нет в наличии

*1 Если на вашем ПК не установлен DirectX 9.0b или более поздняя версия, необходимо установить [DirectX].

*2 Ваш ПК должен поддерживать USB2.0 (высокоскоростной интерфейс).

*3 Имеется только в Windows XP SP1 или более поздних версиях

*4 Имеется только в Windows 2000 SP4 или более поздних версиях

*5 Не требуется для Windows XP SP2

● Прежде чем использовать видео-редакторы других марок, необходимо посоветоваться с дилером относительно совместимости.

Операционная среда

- Несмотря на наличие указанной операционной среды, могут возникнуть проблемы с использованием данной программы на некоторых типах персональных компьютеров.
- Для установки этой программы необходим дисковод для компакт-дисков.
- При подключении к интерфейсной плате USB 2.0 используйте сертифицированную плату с логотипом USB 2.0 (высокоскоростного USB).

MotionDV STUDIO 5.3E LE for DV

ОС:

IBM-PC/AT совместимый персональный компьютер со следующими предварительно установленными программами;
Microsoft Windows XP Home Edition/Professional SP1 или более поздняя версия
Microsoft Windows 2000 Professional SP4 или более поздняя версия
Microsoft Windows Me (Millennium Edition) (Только при подсоединении DV)

Процессор:

Intel Pentium III 700 МГц/AMD Athlon 1 ГГц или более (включая совместимый процессор)

Графический дисплей:

Высококачественное цветовоспроизведение (High Colour) (16 бит) и более (рекомендуется 32 бит)

Разрешение рабочего экрана 1024×768 пиксель или более (поддерживающая оверлей DirectDraw)
4 МБ или более памяти видео

Звук:

Источник звука PCM (совместимый DirectSound)

RAM:

256 МБ или более (Увеличение памяти позволит более удобно работать с Вашим компьютером.)

Жесткий диск:

Ultra DMA - 33 или более

Свободное место на жестком диске:

640 МБ или более

(При перенесении видео, требуется 1 ГБ для данных, длительностью приблизительно 4 минуты.)

Интерфейс:

Разъем DV (IEEE1394) (IEEE1394.a)

USB 2.0 (совместимый Hi-Speed)

Другие требования:

Мышь

Программное обеспечение:

DirectX 9.0b или более поздняя версия

Windows Media Player 6.4 или более поздняя версия

- Если 2 или более устройств USB одновременно подсоединены к одному персональному компьютеру или если устройства подсоединены через концентраторы USB или с использованием удлинителей, надлежащая работа не гарантируется.
- При подсоединении к разьему USB на клавиатуре в нормальной работе могут происходить сбои.
- В этой инструкции описан только порядок установки, подсоединения и запуска. Использование MotionDV STUDIO 5.3E LE см. в документе в формате PDF.
- Для просмотра установленных инструкций по эксплуатации необходима программа Adobe Acrobat Reader 5.0 или ее более поздняя версия. Пожалуйста, установите Adobe Acrobat Reader с прилагаемого компакт-диска.
- Перед первым использованием выберите [Readme First] из [Start] >> [All Programs (Programs)] >> [Panasonic] >> [MotionDV STUDIO 5.3E LE for DV], и прочитайте дополнительные подробности или обновленные данные.
- Программное обеспечение имеется на английском, немецком и французском языках.

Драйвер Video Stream

ОС:

IBM-PC/AT совместимый персональный компьютер с одной из следующих предварительно установленных ОС;
Microsoft Windows XP Home Edition/Professional SP1 или более поздняя версия

Процессор:

Intel Pentium III 450/Celeron 400 МГц или более поздняя версия (включая совместимый центральный процессор).

Графический дисплей:

Высококачественное цветопроизведение (High Colour) (16 бит) и более
Разрешение рабочего экрана 800×600 пиксель или более

RAM:

128 МБ и более (рекомендуется 256 МБ и более)

Свободное место на жестком диске:

250 МБ и более

Скорость передачи данных:

Рекомендуется 56 килобит/сек или быстрее

Интерфейс:

USB1.1 или более поздняя версия

Другие требования (для отправки/получения аудиосигнала):

Звуковая карта

Динамик или наушники

Программное обеспечение:

Windows Messenger 5.0 или более поздняя версия

DirectX 9.0b или более поздняя версия

Для использования видеокamеры для передачи изображения по Интернету необходимо соответствие следующим условиям.

- В случае если необходима версия Windows XP SP1 или более поздняя версия, для модернизации Windows XP на SP1, щелкнуть [Start] >> [All Programs] >> [Windows Update]. (Необходима связь интернет.)
- Вы должны иметь прямое соединение с Интернетом. Кроме того, другое (другие) лицо (лица) должно (должны) находиться в той же локальной сети (ЛВС).
- Установить Windows Messenger 5.0 или более позднюю версию.
- Если установлена не самая последняя версия, обновите ее путем обновления Windows.
- Если вы подключены к Интернету через межсетевую защиту “брандмауэр” или

маршрутизатор, надлежащая передача информации будет невозможна.

- Программа установки имеется только на английском языке, но может применяться на операционных системах с другими языками.
- Во время связи другие пользователи также должны использовать Windows Messenger на Windows XP.

Драйвер USB

ОС:

IBM-PC/AT совместимый персональный компьютер с одной из следующих предварительно установленных ОС;
Microsoft Windows 98 Second Edition

Процессор:

Intel Pentium II/Celeron 300 МГц или более поздний (включая совместимый процессор)

RAM:

32 МБ и более (рекомендуется 64 МБ и более)

Интерфейс:

USB1.1 или более поздняя версия

Копирование файлов на ПК

- Функция считывания карты (Mass storage)

Если подключить видеокамеру к ПК через кабель USB, можно использовать видеокамеру с картой как внешний дисковод ПК и копировать файлы с карты на ПК через [Explorer] и подобные программы.

■ Копирование файлов с карты на ПК

Если вы используете ОС Windows 98SE, перед подключением видеокамеры установите в ПК драйвер USB. (→ 43)

- 1 Выберите на видеокамере режим ПК и подключите ее к персональному компьютеру.**
 - При подключении видеокамеры в режиме ПК в папке [My Computer] появится иконка [Removable Disk], обозначающая драйвер карты памяти.
- 2 Кликните дважды на папку внутри [Removable Disk], где хранится нужный файл.**
 - Стоп-кадры (формата JPEG) хранятся в папке [100CDPFP].
- 3 Выделите файл и перетащите его в целевой каталог (на жестком диске ПК).**

■ О системе директорий на карте

Карта, форматированная на видеокамере, включает в себя следующие папки, как показано на рисунке.

[100CDPFP]: Сюда сохраняются изображения в формате JPEG (IMGA0001.jpg и тд).

[MISC]: Сюда сохраняются файлы изображений, к которым приложены настройки DPOF.

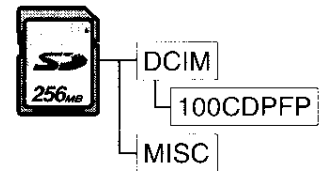

- Другие папки на карте являются необходимыми элементами системы директорий и никак не участвуют в совершаемых операциях.

■ Просмотр файлов, скопированных с карты

- 1 Откройте папку, куда были скопированы изображения.**
- 2 Дважды кликните файл, который вы хотите просмотреть.**
 - Программа, в которой просматриваются изображения, зависит от текущих настроек вашего ПК.

1

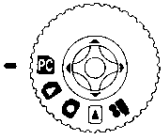

2

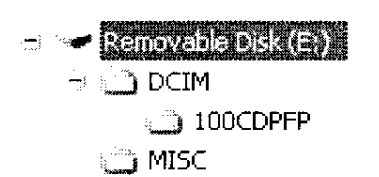

3



Установка/Соединение

Установка MotionDV STUDIO 5.3E LE

Утилита DirectX 9.0b устанавливается на Вашем персональном компьютере, если она не была заранее установлена.

Прикладные программы, несовместимые с более поздней версией DirectX могут функционировать неправильно после установки DirectX 9.0b. В этом случае, обратитесь к производителям заблокированных приложений.

2



3

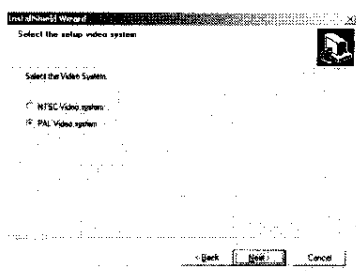

4

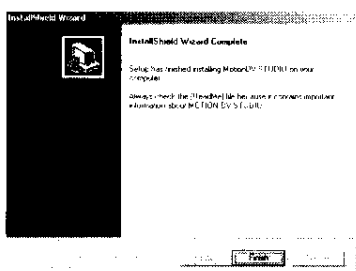

1 Вставьте прилагаемый компакт-диск в дисковод ПК для компакт-дисков.

- Закройте все приложения.
- Выводится экран [Setup Menu].

2 Щелкните на [MotionDV STUDIO 5.3E LE].

- Прочитав выведенную на экран информацию, пожалуйста, проведите установку в соответствии с инструкциями.

3 Выберите систему видео.

4 После завершения установки щелкните по кнопке [Finish].

- Выборочные данные устанавливаются параллельно с программой MotionDV STUDIO 5.3E LE.

2

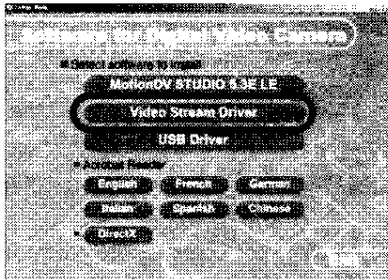

3

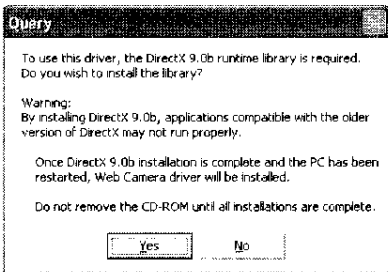

Установка драйвера Video Stream

Установите этот драйвер, если вы пользуетесь операционной системой Window XP SP1 или Windows 2000 SP4 или более поздней.

(Если вы пользуетесь операционной системой Window XP SP2 или более поздней версией, устанавливать драйвер Video Stream не надо).

(Компьютер должен быть подсоединен к Интернету.)

Необходимо установить драйвер Video Stream, при подсоединении видеокмеры к персональному компьютеру через поставляемый кабель USB и используя MotionDV STUDIO.

Утилита DirectX 9.0b устанавливается на Вашем персональном компьютере, если она не была заранее установлена.

Прикладные программы, несовместимые с более поздней версией DirectX могут функционировать неправильно после установки DirectX 9.0b. В этом случае, обратитесь к производителям заблокированных приложений.

1 Вставьте прилагаемый компакт-диск в дисковод ПК для компакт-дисков.

- Закройте все приложения.
- Выводится экран [Setup Menu].

2 Щелкните по [Video Stream Driver].

- Программа установки запускается.

3 В зависимости от среды персонального компьютера может появиться запрос на установку DirectX 9.0b. В таком случае, щелкните на [Yes], для установки.

- Перезапустите компьютер после установки DirectX.
- Не доставать компакт-диск.

4 Завершите установку, следуя указаниям на экране.

- Щелкните на кнопке [Next] и приступите к инсталляции.
- Закончив инсталляцию, щелкните на [Finish].
- Перезагрузите компьютер для завершения установки драйвера Video Stream.

3

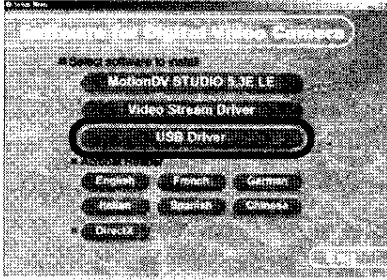

5

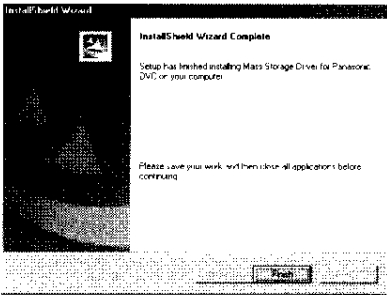

Установка драйвера USB (только Windows 98SE)

Устанавливаемый драйвер USB – это специальный драйвер массовой памяти для Windows 98SE. Если Ваша операционная система является любой из Windows XP, Windows 2000 и Windows Me, Вам не нужно устанавливать драйвер USB, поскольку активирован стандартный драйвер.

Пожалуйста, установите драйвер устройства USB до подключения видеокмеры к своему персональному компьютеру соединительным кабелем USB.

- 1 Включите ПК и запустите Windows.
 - 2 Вставьте прилагаемый компакт-диск в дисковод ПК для компакт-дисков.
 - Закройте все приложения.
 - Выводится экран [Setup Menu].
 - 3 Щелкните по [USB Driver].
 - Программа установки запускается.
 - 4 Завершите установку, следуя указаниям на экране.
 - Щелкните на кнопке [Next] и приступите к инсталляции.
 - Закончив инсталляцию, щелкните на [Finish].
 - 5 Щелкните по кнопке [Finish] при появлении диалогового окна [Restarting Windows].
 - Перезапустите компьютер для завершения установки драйвера USB.
 - После перезапуска компьютера установка продолжается, если Вы выбрали дополнительное программное обеспечение.
- При установке на экране может появиться сообщение о конфликте версий. Это не вызовет проблем. Для продолжения установки просто щелкните на [Yes].

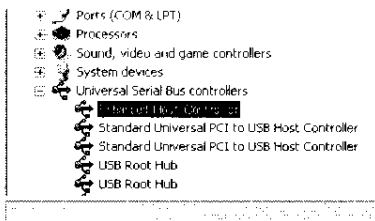
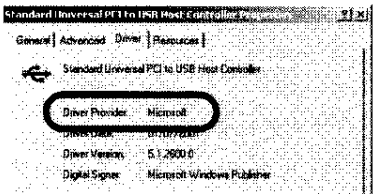
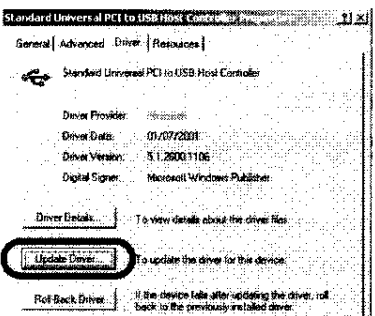
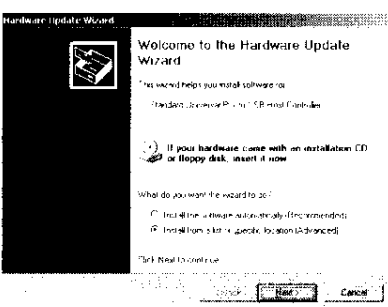
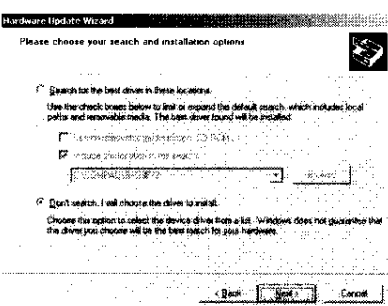
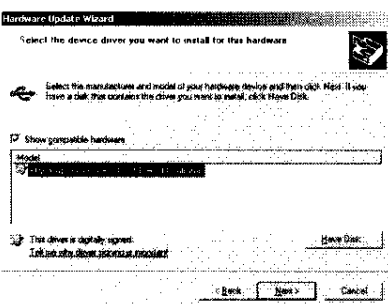
3**4****1****2****3****4**

Подсоединение видеокамеры к персональному компьютеру

- При использовании персонального компьютера, рекомендуется применение адаптера перем. тока для питания видеокамеры.

■ Подтверждение перед подсоединением (для Windows XP/2000)

Если подсоединить персональный компьютер и видеокамеру при помощи кабеля USB и затем использовать программу MotionDV STUDIO в Windows XP (SP1 или более поздняя версия) или Windows 2000 (SP4 или более поздняя версия), следует проверить драйвер ведущего контроллера USB.

- Необходимо использовать драйвер, для которого [Microsoft] отображено на [Driver Provider] в окошке [Driver].

1 Выберите [Start] >> [Settings] >> [Control Panel] для запуска [System].

- Отобразится [System Properties].

2 Щелкните на клавишу [Hardware] и затем щелкните [Device Manager].

3 Щелкните правой кнопкой мыши на [Enhanced Host Controller] и т.д. в [Device Manager] и затем выберите [Properties].

- Индикация [Enhanced Host Controller] изменится как [EHC1] в зависимости от используемого ведущего контроллера.

4 Щелкните на клавишу [Driver], чтобы проверить описание в [Driver Provider].

- Если [Microsoft] отображено в [Driver Provider], процедура подтверждения завершена.

Если отображено описание отличное от [Microsoft]

- Следует обновить драйвер при помощи следующей процедуры.

1 Щелкните на [Update Driver...].

2 Выберите галочкой [Install from a list or specific location (Advanced)] (Установить из перечня или из конкретной позиции (Усложненный)) и затем щелкните [Next].

- Если оперативной системой является Windows 2000, щелкните на [Next] после того, как отобразится [Update Device Driver Wizard] (Запустить мастер обновления драйвера устройства).

3 (Если оперативной системой является Windows XP) Выберите галочкой [Don't search. I will choose the driver to install] (Не искать. Будет найден драйвер для установки) и затем щелкните [Next].

- (Если оперативной системой является Windows 2000) Выберите галочкой [Display a list of the known drivers for this device so that I can choose a specific driver] (Отобразить известные драйверы устройства и выбрать драйвер) и затем щелкните [Next].

4 Щелкните [Standard Universal PCI to USB Host Controller] и затем щелкните [Next].

5 Щелкните [Finish].

- Обновление драйвера завершено. Подсоедините видеокамеру.

Программа

Работа с MotionDV STUDIO 5.3E LE

Если Вы желаете получить данные с ленты, задайте видеокамеру на режим воспроизведения ленты и вставьте ленту. При желании запечатлеть изображения с объектива видеокамеры, задайте видеокамеру на режим записи на ленту и извлеките ленту и карту.

- Если при установке была создана пиктограмма быстрого вызова, программу также можно запустить, дважды щелкнув по пиктограмме.

- Пожалуйста, прочитайте инструкции по пользованию программой, размещенные в файле в формате PDF.

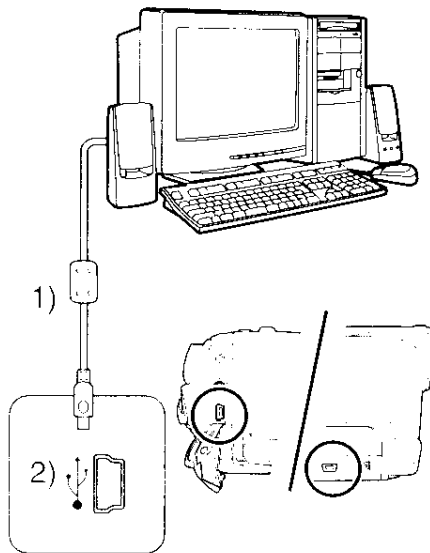

4

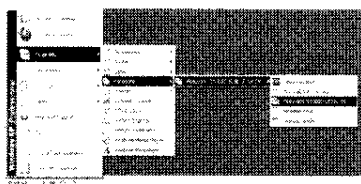

Через кабель подсоединения USB (поставляется)

ОС: Windows XP SP1 или более поздняя версия

Windows 2000 SP4 или более поздняя версия

Персональный компьютер должен быть совместимым с USB 2.0 Hi-Speed.

- 1 **Задать видеокамеру на режим воспроизведения ленты или режим записи на ленту.**
- 2 **Задать [ОСН. ФУНК.] или [ДОП. ФУНК.] >> [USB ФУНКЦ.] >> [DV видео].**
- 3 **Подсоедините видеокамеру к ПК с помощью вспомогательного соединительного кабеля USB.**
- 4 **Выберите последовательно [Start] >> [All Programs (Programs)] >> [Panasonic] >> [MotionDV STUDIO 5.3E LE for DV] >> [MotionDV STUDIO LE for DV].**

- Невозможно записать видео, отредактированные на персональном компьютере на ленту в видеокамере.

- 1) Соединительный кабель USB
- 2) Разъем USB

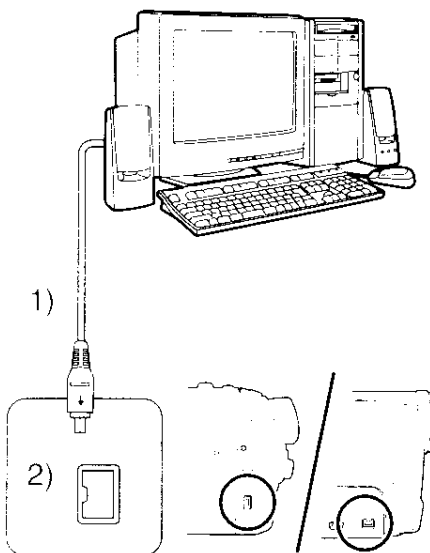

3

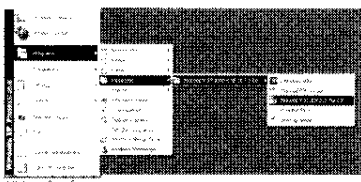

Через кабель DV (факультативный)

ОС: Windows Me/2000/XP

- 1 **Задать видеокамеру на режим записи на ленту или режим воспроизведения ленты.**
- 2 **Подсоединить видеокамеру к персональному компьютеру через вспомогательный кабель DV.**
- 3 **Выберите [Start] >> [All Programs (Programs)] >> [Panasonic] >> [MotionDV STUDIO 5.3E LE for DV] >> [MotionDV STUDIO LE for DV].**

- Можно записать видео, отредактированные на персональном компьютере на ленту в видеокамере.

- 1) Кабель DV
- 2) Разъем DV

Использование видеокамеры для передачи изображения по Интернету (только Windows XP SP1 или более поздняя версия)

Для обновления Windows XP на SP1 или более позднюю версию выберите [Start] >> [Windows Update].

Если видеокамера подсоединена к персональному компьютеру, вы можете отправлять получателям видео и звуки с видеокамеры по сети. Можно также обмениваться аудио сигналом, если ПК имеет соответствующую конфигурацию. (Можно использовать микрофон, поставляемый с персональным компьютером вместо микрофона видеокамеры.)

• См. страницу 38, где приведены минимальные требования.

■ Подсоединение видеокамеры к персональному компьютеру (для использования в сети Интернет)

- 1 Установить драйвер Video Stream и затем выполнить операции, чтобы персональный компьютер опознал цифровую камеру. (→ 42)
- 2 Задать [ДОП. ФУНК.] >> [USB ФУНКЦ.] >> [WEB КАМЕРА].
- 3 Подсоедините видеокамеру к ПК с помощью вспомогательного соединительного кабеля USB.
- 4 Запустите Windows Messenger.

• Щелкните по кнопке [Start] >> [Programs] >> [Windows Messenger].

- 1) Соединительный кабель USB
- 2) Разъем USB
- 3) Экран режима WEB CAMERA

• Чтобы при помощи Windows Messenger послать на другой компьютер изображения, записанные на пленку, задайте [ОСН. ФУНК.] >> [USB ФУНКЦ.] >> [WEB КАМЕРА] в режиме воспроизведения с пленки, прежде чем подключить видеокамеру к вашему ПК.

Если видеокамера используется как камера Web

При использовании видеокамеры в качестве камеры Web в режиме воспроизведения с пленки иконка, обозначающая операцию, отличается от иконки, используемой при обычной работе.

- 1 При обычной работе
- 2 В режиме КАМЕРЫ WEB (режим воспроизведения с пленки)

• Несмотря на передвижение джойстика вверх/вниз/вправо/влево (▶/⏸, ■, ▶▶, ◀◀), выбранное направление на рабочей иконке не загорается желтым светом.

• При нажатии на центр джойстика рабочая иконка продолжает мигать, вместо того чтобы появиться со стороны экрана.

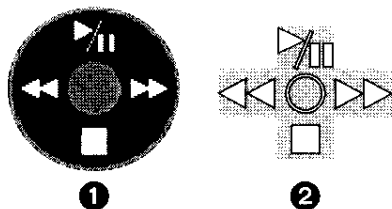
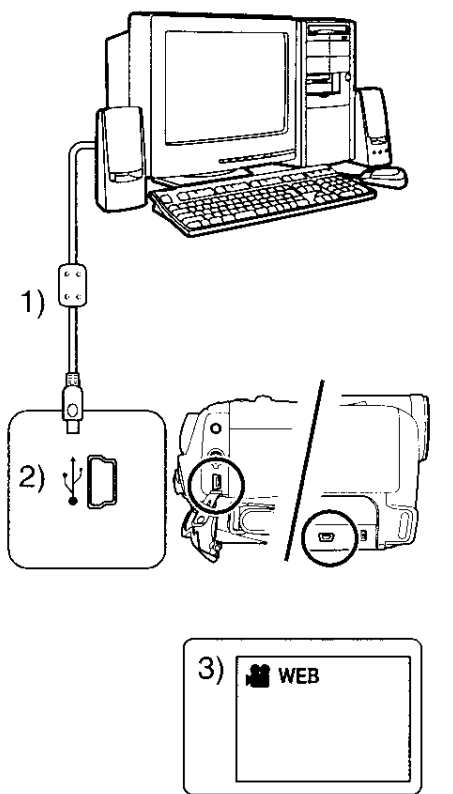

1



2

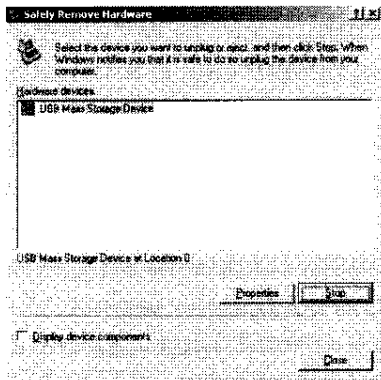

3

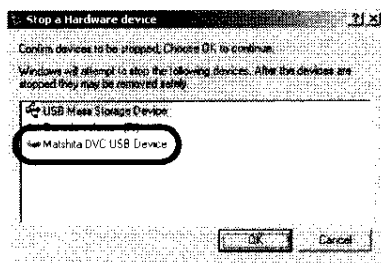

Прочее

Безопасное отсоединение кабеля USB

Если кабель USB отсоединить при работающем компьютере, то может появиться диалоговое окно ошибки. В таком случае щелкните по [OK] и закройте диалоговое окно. Следуя нижеописанной процедуре, Вы можете безопасно отсоединить кабель.

- 1 Дважды щелкните по пиктограмме  на панели задач.
 - Появится диалоговое окно отсоединения аппаратуры.
- 2 Выберите [USB Mass Storage Device] и щелкните по кнопке [Stop].
- 3 Проверьте, что выбрано [Matshita DVC USB Device] и щелкните по [OK].
 - Щелкните по кнопке [OK], после чего Вы можете безопасно отсоединить кабель.

Примечание о выводимом на экран названии драйвера

Выводимое на экран название драйвера может меняться в зависимости от вашей ОС, операционной среды и режима видеокamеры.

- Windows XP/2000: Название высвечивается как [USB Mass Storage Device] или [Matshita DVC USB Device] в режиме ПК.
- Windows Me: Название высвечивается как [USB Disk] или [Matshita DVC] в режиме ПК.
- Если вы пользуетесь Windows 98SE, пиктограмма не будет выводиться в панели задач.
- Убедитесь в том, что индикатор работы видеокamеры выключен, и отсоедините кабель. Ознакомьтесь также с инструкцией по эксплуатации видеокamеры.

1



Если Вам больше не нужна программа или драйвер (удаление)

Выводимые изображения могут варьироваться в зависимости от ОС. (В этом руководстве объяснения приводятся по изображениям в ОС Windows XP.)

- 1 Выберите [Start] (>> [Settings]) >> [Control Panel], выберите программу или драйвер в окне [Add/Remove Programs] для деинсталляции.
 - Порядок удаления (деинсталляции) может варьироваться в зависимости от ОС. Пожалуйста, обратитесь к руководству для пользователя вашей ОС.

Примечания

- Не отсоединяйте соединительный кабель USB при включенном индикаторе работы видеокамеры. Это может заморозить программу или разрушить передаваемые данные. Пожалуйста, обратитесь к руководству для пользователя видеокамеры.
- Если перевести видеокамеру на режим ПК, когда она уже подключена к ПК, нельзя будет переключить ее рабочий режим. В этом случае следует отсоединить кабель USB, переключить рабочий режим видеокамеры и вновь подсоединить кабель.
- Если видеокамера используется для передачи изображения по Интернету, качество отправляемого видеоизображения зависит от состояния соединения с Интернетом.
- В режиме WEB CAMERA нельзя записывать видеоизображение на ленту или карту.
- В режиме WEB CAMERA, звук может прерваться на полпути во время связи, в зависимости от среды связи или от работы персонального компьютера.
- Если подсоединить кабель USB при работе с пленкой в режиме воспроизведения с пленки, пленка остановится.
- Если подсоединить кабель USB в режиме WEB CAMERA (режиме записи на пленку), исчезнет указание временного кода, скорости SP/LP или иконки.
- В режиме WEB CAMERA (режиме воспроизведения с пленки) рабочая иконка изменяется.
- Если переключить видеокамеру, настроенную на режим записи на пленку, в режим ПК, может высветиться предупреждение. На него можно не обращать внимания.
- Если Вы пользуетесь Windows XP или Windows 2000, Вы можете установить или деинсталлировать эту программу после входа в сеть с вводом имени и пароля пользователя Администратору или пользователю с аналогичными полномочиями.
- Если видеокамера используется для передачи изображения по Интернету при включенной антивирусной программе, работа видеокамеры может прерваться на полпути. В таком случае выйдите из Windows Messenger, снова соедините видеокамеру и заново запустите Windows Messenger.
- При подключении к ПК рекомендуется использовать в качестве источника питания видеокамеры адаптер пер. тока, т.к. если при перезаписи пропадет энергия в аккумуляторе, данные могут быть утеряны.
- Не стирайте папки в карте памяти. При стирании карта памяти может не распознаваться.
- Если Вы устанавливаете драйвер USB или драйвер Video Stream при подсоединенном кабеле USB, или если Вы не выполняете эту Инструкцию по эксплуатации, то видеокамера не будет распознана правильно. В этом случае удалите драйвер в мастере установки оборудования [Device Manager], как описано ниже, удалите драйвер и повторно установите его.
 - 1 Задайте видеокамеру на режим записи на ленту или на режим воспроизведения ленты, подсоедините ее к компьютеру и удалите [USB Video Device] (или [Panasonic DVC DV Stream Device]) из [Device Manager].
 - 2 Если вы работаете в Windows 98SE, переведите видеокамеру в режим ПК и удалите [Panasonic DVC USB Storage].

РУССКИЙ ЯЗЫК

Подходящая карта памяти

Цифровая камера может работать с картами памяти емкостью от 8 Мб до 1 Гб.

8 Мб, 16 Мб, 32 Мб, 64 Мб, 128 Мб, 256 Мб, 512 Мб, 1 Гб (Максимум)

Последнюю информацию можно получить на сайте:

<http://panasonic.co.jp/pavc/global/cs>

(только на английском языке.)

- Если карта памяти отформатирована на другом устройстве, для записи может потребоваться больше времени.
Кроме того, если карта памяти отформатирована на компьютере, она не сможет использоваться на цифровой камере. В таких случаях отформатируйте ее на цифровой камере.
- Цифровая камера поддерживает отформатированные карты памяти с файловыми системами FAT12 и FAT16.

한국어

적합한 SD 메모리 카드

이 캠코더에서는 다음과 같은 용량(8 MB ~ 1 GB)의 SD 메모리 카드를 사용할 수 있습니다.

8 MB, 16 MB, 32 MB, 64 MB, 128 MB, 256 MB, 512 MB, 1 GB (최대)

최신 정보가 필요하시면 다음 웹 사이트를 확인하십시오.

<http://panasonic.co.jp/pavc/global/cs>

(이 사이트는 영어로만 제공됩니다.)

- SD 메모리 카드를 다른 장비에서 포맷하면 녹화 시간이 더 길어질 수 있습니다.
또한 PC에서 포맷한 SD 메모리 카드는 이 캠코더에서 사용할 수 없습니다.
그러한 경우에는 캠코더에서 SD 메모리 카드를 포맷해 주십시오.
- 이 캠코더는 FAT12 시스템과 FAT16 시스템에서 포맷한 SD 메모리 카드를 지원합니다.

A

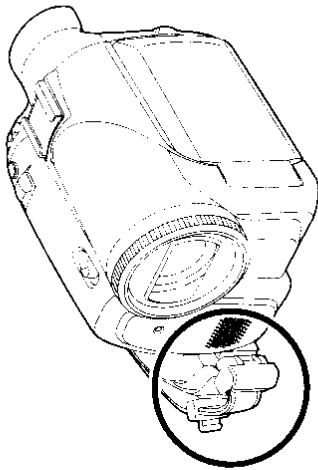

A 1

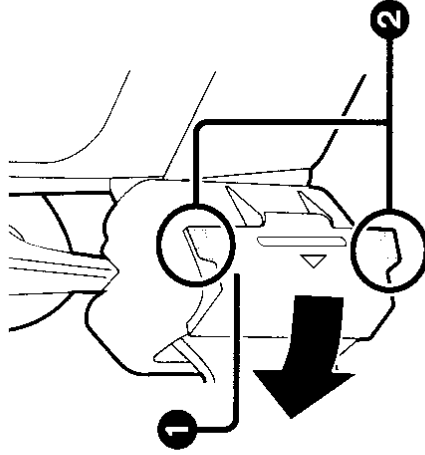

A 2

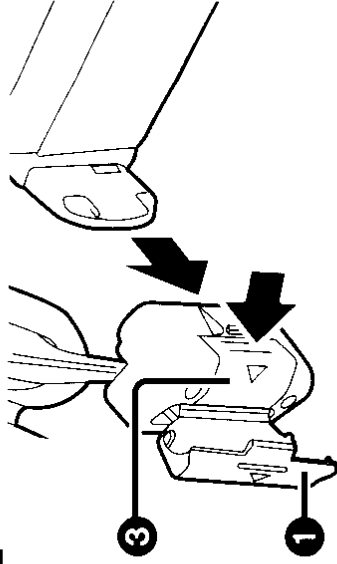

B 1

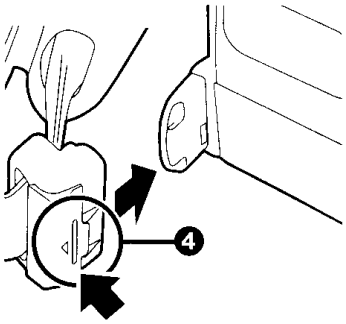

B

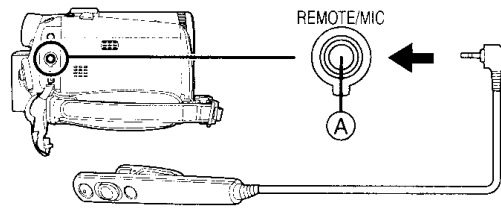

A *Ременная ручка One Touch Free Style*

A При использовании ременной ручки в виде ремня

- 1** Открыть блокирующий зажим **1** держа язычки **2** на обеих сторонах.
- 2** Держа нажатой кнопку блокировки **3** отодвинуть ремennую ручку.
 - Надёжно держать видеокамеру.
 - Закрывать блокирующий зажим **1** после отодвигания ременной ручки.

B При подсоединении ременной ручки обратно к соединительной части ременной ручки

- 1** Нажать до закрытия с щелчком.
 - Для предотвращения случайного незакрытия, нажать на **4** и надёжно установить.

B *Пульт дистанционного управления Free Style*

- 1** Вставить надёжно до упора штыковой контакт в разъём [REMOTE] **A**.
 - Неправильное подсоединение может повредить нормальному функционированию.
 - Убедиться, что штыковой контакт, перед использованием, введён до самого конца.

РУССКИЙ ЯЗЫК

* Эта брошюра относится только к модели, в которой используется карта (Карта памяти SD).

■ Предупреждение перед введением/изъятием карты

Убедитесь, что видеокамера выключена.

- В противном случае, видеокамера будет функционировать неправильно или может произойти потеря записанных на карту данных.

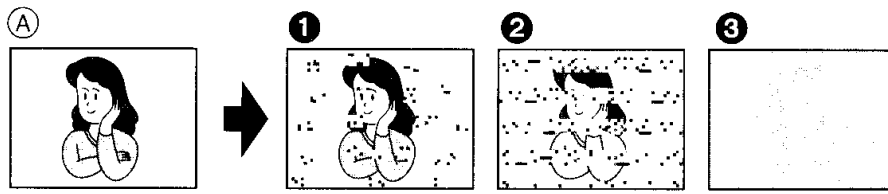

SVENSKA

Att observera angående igensatta videohuvuden

- Om videokamerans videohuvuden blir igensatta med smuts (damm och partiklar från videobandens ytbeläggning) tänds indikeringen [⊗]. Dessutom uppstår det mosaikliknande störningar (1 eller 2) i uppspelningsbilden (A). Om videohuvudena blir ännu smutsigare kan det hända att hela skärmen blir svart vid uppspelningen (3).
- Rengör smutsiga videohuvuden med den digitala videohuvudsrengöraren.
- Om du behöver köpa en ny likadan digital videohuvudsrengörare så kontakta din Panasonic-handlare som kan beställa den från Panasonic reservdelsavdelning (delnr. VFK1451).
- Om videohuvudena snabbt blir igensatta med smuts igen efter rengöringen kan det bero på att bandet är skadat. Sluta i så fall att använda den kassetten. Vi rekommenderar att du använder Panasonic-kassetter.

中文

影像磁頭堵塞須知

- 當攝錄影機的影像磁頭已經被髒污(灰塵和錄影帶面膜微粒)堵塞時，會顯示[⊗]指示。另外，播放畫面(A)上會出現斑塊狀失真(1或2)。當堵塞更嚴重時，播放中整個畫面可能會變黑(3)。
- 清潔已經堵塞或髒污的影像磁頭時，請使用數碼影像磁頭清潔帶。
- 如果您需要購買同樣的數碼影像磁頭清潔帶，請與您的 Panasonic 經銷店聯繫，以便從 Panasonic 備用零件部購買該產品(零件號: VFK1451)。
- 若清潔後，影像磁頭很快又被灰塵堵塞，這可能是已損壞的錄影帶所造成。在此情況下，請停止使用該錄影帶。推薦您使用 Panasonic 的錄影帶。

한국어

비디오 헤드의 회전 둔화에 관한 주의

- 부피 카메라의 비디오 헤드가 이물(먼지나 테이프의 코팅 입자 등)로 인하여 회전 상태가 나빠지면 [⊗] 표시가 나타납니다. 이에 동반되는 현상으로 재생 화면(A)가 모자이크가 섞워진 것처럼(1 또는 2) 화질이 저하됩니다. 회전 둔화 현상이 더 악화되면 재생 중에 화면 전체가 까맣게 되는 수도 있습니다(3).
- 이물로 인하여 회전 상태가 나빠진 비디오 헤드를 청소하려면 디지털 비디오 헤드 클리너를 사용하여 주십시오.
- 동일한 디지털 비디오 헤드 클리너를 구입하고자 할 때에는 Panasonic 대리점에 문의하여 Panasonic 예비 부품부로부터 구입하여 주시기 바랍니다(부품 번호 VFK1451).
- 헤드를 청소한 후에 얼마 지나지 않아 이물로 인한 비디오 헤드의 회전 둔화 현상이 다시 발생하면 테이프의 손상을 원인으로 생각할 수 있습니다. 이러한 경우에는 원인으로 생각되는 카세트의 사용을 중지하여 주십시오. 카세트는 Panasonic 제품을 사용하는 것이 바람직합니다.

NEDERLANDS

Opmerkingen betreffende vervuiling van de videokoppen

- Als de videokoppen vuil zijn (er zijn stof- en banddeeltjes op de koppen) zal de [⊗] indicatie oplichten. Bovendien zal het weergavebeeld (A) vervormd zijn met mozaiekpatronen (1 of 2). Wanneer de videokoppen nog vuiler worden, kan het gehele scherm zwart worden tijdens het weergeven (3).
- Om videokoppen die vuil zijn geworden te reinigen, gebruikt u de digitale videokoppenreinigingscassette.
- Als u dezelfde digitale videokoppenreinigingscassette wilt kopen, neemt u contact op met uw Panasonic dealer zodat deze het bij de Panasonic onderdelenleverancier (onderdeelnummer VFK1451) kan kopen.
- Als de videokoppen na het reinigen meteen weer vuil zijn, is het mogelijk dat de videoband die u gebruikt beschadigd is. Gebruik in dit geval een andere videocassette. Het verdient aanbeveling Panasonic cassettes te gebruiken.

РУССКИЙ ЯЗЫК

Замечания о засорении видеоголовок

- Если видеоголовки видеокамеры засорены грязью (пылью или частичками покрытия ленты), появляется индикация [⊗]. В дополнение, воспроизводимое изображение (A) искажено похожими на мозаику помехами (1 или 2). Когда засорение видеоголовок продолжается дальше, весь экран может стать черным во время воспроизведения (3).
- Для чистки видеоголовок, которые засорены грязью, используйте очиститель видеоголовок цифровой видеокамеры.
- Если Вы хотите купить такой же очиститель видеоголовок цифровой видеокамеры, обратитесь, пожалуйста к Вашему дилеру фирмы Panasonic, чтобы получить очиститель из отдела запасных частей фирмы Panasonic (номер части VFK1451).
- Если, вскоре после чистки, видеоголовки снова засорились грязью, это могло быть вызвано поврежденной лентой. В этом случае прекратите использование такой кассеты. Мы рекомендуем Вам использовать кассеты фирмы Panasonic.

عربي

ملاحظات حول تلوث رؤوس الفيديو

- عندما تكون رؤوس الفيديو الخاصة بكاميرا الفيديو السينمائية قد أصبحت ملوثة بالأتساخ (الغبار وجزئيات طبقة الشريط)، يظهر البيان [⊗]. بالإضافة إلى ذلك، تتشوه صورة إعادة العرض (A) بأنماط شبيهة بالفسيفساء (1 أو 2). عندما يشتد التلوث أكثر، قد تصبح الشاشة كلها سوداء أثناء إعادة العرض (3).
- لتنظيف رؤوس الفيديو التي أصبحت ملوثة بالأتساخ، استخدم منظف رؤوس الفيديو الرقمي.
- إذا كنت تريد شراء نفس منظف رؤوس الفيديو الرقمي، الرجاء الاتصال بوكيل باناسونيك القريب منك للحصول عليه من قسم قطع الغيار باناسونيك (رقم الأجزاء VFK1451).
- إذا أصبحت رؤوس الفيديو ملوثة مرة أخرى بالأتساخ بعد التنظيف مباشرة، قد يكون سبب ذلك هو شريط تالف. في هذه الحالة، أوقف استخدام ذلك الكاسيت. إننا نوصي باستخدام كاسيتات باناسونيك.

CAUTION
UWAGA
UPOZORNĚNÍ
VIGYÁZAT
ВНИМАНИЕ
УВАГА

注意事項

注意

تنبيه

احتياط

주의

VQC5066

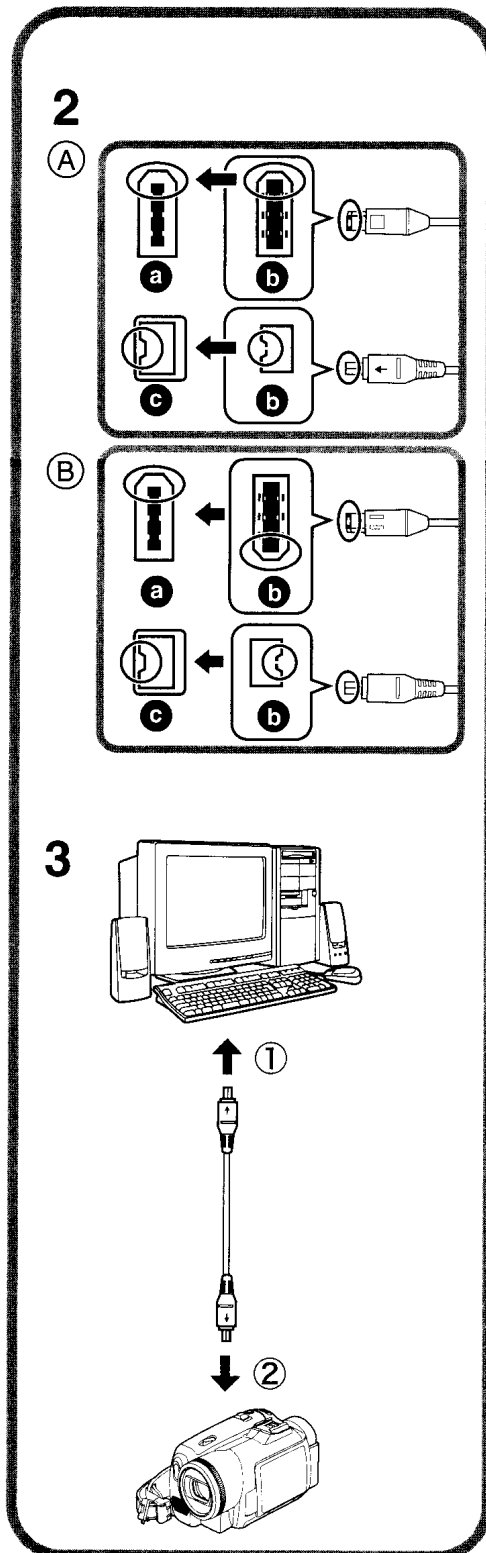

РУССКИЙ ЯЗЫК

Меры предосторожности при подсоединении к персональному компьютеру при помощи кабелей DV (не входят в комплект)

При использовании MotionDV STUDIO (Программное обеспечение по редактированию DV для Windows) или других программ, следует подсоединять данное устройство к ПК при помощи кабелей DV (не входят в комплект).

Соблюдайте нижеописанные меры предосторожности.

(Несоблюдение этих мер может принести ущерб данному устройству или персональному компьютеру.)

1 Выключить подсоединяемый персональный компьютер и данное устройство.

- Если подсоединить персональный компьютер и данное устройство когда они включены, это может привести к неисправной работе данного устройства из-за перегрузки током.

2 (Если ПК оснащен 6-контактным разъемом DV) Подсоединить кабель DV так, чтобы совпала форма разъема DV на ПК.

- Неправильное подсоединение вилки DV может принести ущерб данному устройству.

Ⓐ **Правильно**

Ⓑ **Неправильно**

Ⓐ **Разъем DV на ПК**

Ⓑ **Верх вилки кабеля DV**

Ⓒ **Разъем DV на данном устройстве**

3 Сначала подсоединить кабель DV к ПК, затем подсоединить его к данному устройству.

- Подсоединить кабель DV к ПК в вышеописанном порядке независимо от типа ПК. Если сначала подсоединить кабель к данному устройству, это может вызвать неисправности в работе данного устройства из-за статического электричества.

① **После подсоединения к разъему DV на ПК,**

② **Подсоединить кабель DV к разъему DV на данном устройстве.**

4 Проверить подсоединение, описанное в вышеуказанных шагах. Включить сначала персональный компьютер, а затем данное устройство.

Если вы используете программное обеспечение MotionDV STUDIO

Если видеокамера повторяет перемотку ленты несколько раз или переносит различные изображения, когда необходимо перенести видео с ленты на ПК, попробуйте выполнить следующую процедуру.

1. Дефрагментация ПК.
Выбрать [Start] >> [All Programs (Programs)] >> [Accessories] >> [System Tools] >> [Disk Defragmenter (Defrag)], затем выбрать объем (диск) для дефрагментации, и щелкнуть [Defragment].
2. Если используется программное обеспечение отличное от MotionDV STUDIO (например, резидентная программа, другая прикладная программа), может произойти потеря кадра. Рекомендуется закрыть другое программное обеспечение.
3. Щелкнуть правой кнопкой мыши на рабочий стол (обои), выбрать [Properties] >> [Desktop] >> [Customize Desktop] >> [Web], и выключить отмечаемую кнопку-флажок в [Web pages]. (В зависимости от OS, щелкнуть правой кнопкой мыши на рабочий стол, выбрать [Properties] >> [Web], выключить отмечаемую кнопку-флажок [Show Web content on my Active Desktop (View my Active Desktop as a web page)].) - [Показать содержание Web на моем действующем рабочем столе (Представить мой действующий рабочий стол как страницу Web)].
4. Если прямой доступ к памяти DMA не задан для жесткого диска назначения в персональном компьютере, видео время от времени может импортироваться неправильно. Задать DMA в следующей процедуре. (Однако, процедура настройки DMA изменяется в зависимости от используемого персонального компьютера. За подробной информацией обратитесь к инструкции для пользователей используемого персонального компьютера. В следующей процедуре, метод переноса изображений на главный жесткий диск описан как пример.)
 1. Щелкнуть правой кнопкой мыши [My Computer] в меню [Start] (на рабочем столе, в зависимости от OS), чтобы выбрать [Properties].
 - Отобразится экран [System Properties].
 2. Выбрать [Hardware] и щелкнуть [Device Manager]. (В зависимости от OS, щелкнуть на [Device Manager].)
 - Отобразится экран [Device Manager].
 3. Дважды щелкнуть [IDE ATA/ATAPI controllers], затем дважды щелкнуть [Primary IDE Channel].
 - Отобразится экран [Primary IDE Channel Properties]. (В зависимости от OS, дважды щелкнуть на [Disk drive] и затем дважды щелкнуть [GENERIC IDE DISK TYPE**].)
 4. Выбрать [Advanced Settings (Settings)], обозначить DMA как [Transfer Mode (Options)] и щелкнуть [OK].

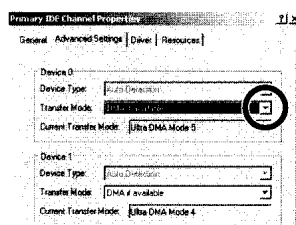

- Настройка закончена.