

Инструкция по эксплуатации Інструкція з експлуатації

Blu-ray™ система домашнего кинотеатра Blu-ray™ система домашнього кінотеатру

Model No. **SC-BFT800**

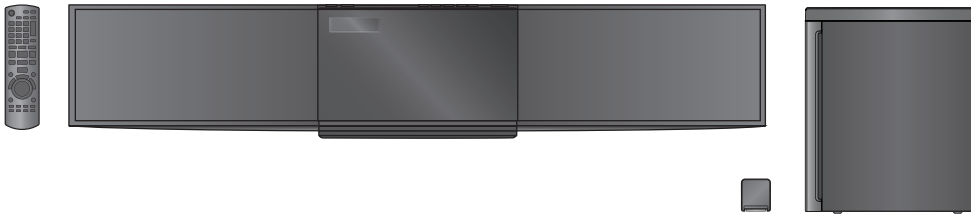

Уважаемый покупатель

Благодарим Вас за покупку данного изделия.

Для обеспечения его оптимальной функциональности и безопасности, пожалуйста, внимательно прочитайте настоящую инструкцию.

Перед подсоединением, эксплуатацией или настройкой данного изделия полностью прочитайте все инструкции.

Сохраните данное руководство для последующего использования.

Включенные инструкции по установке (⇒ 4, 13)

Установочные работы производятся только квалифицированным специалистом по установке.

Перед началом работы внимательно ознакомьтесь с данными инструкциями по установке и эксплуатации для обеспечения надлежащей установки устройства.

(Сохраните данные инструкции. Они могут понадобиться при техническом обслуживании или перемещении данного устройства.)

Шановний покупець

Дякуємо Вам за придбання цього виробу.

Задля забезпечення оптимальної та безпечної роботи пристрою, будь ласка, уважно прочитайте цю інструкцію.

Перед підключенням, користуванням або настройкою даного пристрою просимо уважно ознайомитись із цією інструкцією.

Збережіть даний посібник для звертання до нього у майбутньому.

Інструкція з монтажу (надається в комплекті) (⇒ 54, 63)

Монтажні роботи має виконувати тільки кваліфікований фахівець із монтажу.

Перед початком робіт уважно прочитайте інструкцію з монтажу та інструкцію з експлуатації, щоб правильно виконати монтаж.

(Збережіть інструкцію. Вона може знадобитися під час обслуговування або переміщення апарата.)



ОСТОРОЖНО!

В ЭТОМ УСТРОЙСТВЕ ИСПОЛЬЗУЕТСЯ ЛАЗЕР. ИСПОЛЬЗОВАНИЕ ПУЛЬТОВ УПРАВЛЕНИЯ, НАСТРОЕК ИЛИ ПОРЯДКА ДЕЙСТВИЙ, ОТЛИЧНЫХ ОТ НИЖЕОПИСАННЫХ, МОЖЕТ ПРИВЕСТИ К ОПАСНОМУ ЛАЗЕРНОМУ ОБЛУЧЕНИЮ. НЕ ОТКРЫВАЙТЕ КРЫШКУ И НЕ ПРОИЗВОДИТЕ РЕМОНТ САМОСТОЯТЕЛЬНО. ЛУЧШЕ ПОРУЧИТЬ ЭТО КВАЛИФИЦИРОВАННОМУ СПЕЦИАЛИСТУ.

ОСТОРОЖНО!

- НЕ СЛЕДУЕТ УСТАНОВЛИВАТЬ ИЛИ РАЗМЕЩАТЬ ДАННОЕ УСТРОЙСТВО В КНИЖНОМ ШКАФУ ИЛИ ДРУГОМ ОГРАНИЧЕННОМ ПРОСТРАНСТВЕ. УБЕДИТЕСЬ В ХОРОШЕЙ ВЕНТИЛЯЦИИ УСТРОЙСТВА. УДОСТОВЕРЬТЕСЬ, ЧТО ШТОРЫ И ДРУГИЕ ПОДОБНЫЕ ПРЕДМЕТЫ НЕ ПРЕПЯТСТВУЮТ НОРМАЛЬНОЙ ВЕНТИЛЯЦИИ ДЛЯ ПРЕДОТВРАЩЕНИЯ РИСКА ПОРАЖЕНИЯ ЭЛЕКТРИЧЕСКИМ ТОКОМ ИЛИ ВОЗНИКНОВЕНИЯ ПОЖАРА ИЗ-ЗА ПЕРЕГРЕВА.
- НЕ ЗАКРЫВАЙТЕ ВЕНТИЛЯЦИОННЫЕ ОТВЕРСТИЯ АППАРАТА ГАЗЕТАМИ, СКАТЕРТЯМИ, ШТОРАМИ И ПОДОБНЫМИ ПРЕДМЕТАМИ.
- НЕ РАЗМЕЩАЙТЕ НА УСТРОЙСТВЕ ИСТОЧНИКИ ОТКРЫТОГО ПЛАМЕНИ, ТАКИЕ КАК ГОРЯЩИЕ СВЕЧИ.
- УТИЛИЗИРУЙТЕ БАТАРЕИ СПОСОБОМ, БЛАГОПРИЯТНЫМ ДЛЯ ОКРУЖАЮЩЕЙ СРЕДЫ.

ПРЕДУПРЕЖДЕНИЕ:

ЧТОБЫ УМЕНЬШИТЬ ОПАСНОСТЬ ВОЗНИКНОВЕНИЯ ПОЖАРА, ПОРАЖЕНИЯ ЭЛЕКТРИЧЕСКИМ ТОКОМ ИЛИ ПОВРЕЖДЕНИЯ ИЗДЕЛИЯ,

- НЕ ПОДВЕРГАЙТЕ ЭТОТ АППАРАТ ВОЗДЕЙСТВИЮ ДОЖДЯ, ВЛАГИ, КАПЕЛЬ ИЛИ БРЫЗГ, И НЕ ПОМЕЩАЙТЕ НА АППАРАТ НИКАКИЕ ПРЕДМЕТЫ, НАПОЛНЕННЫЕ ВОДОЙ, НАПРИМЕР, ВАЗЫ.
- ИСПОЛЬЗУЙТЕ ТОЛЬКО РЕКОМЕНДУЕМЫЕ ПРИНАДЛЕЖНОСТИ.
- НЕ СНИМАЙТЕ КРЫШКУ (ИЛИ ЗАДНЮЮ КРЫШКУ); ВНУТРИ НЕТ ЧАСТЕЙ ДЛЯ ОБСЛУЖИВАНИЯ ПОЛЬЗОВАТЕЛЕМ. ЗА ОБСЛУЖИВАНИЕМ ОБРАЩАЙТЕСЬ К КВАЛИФИЦИРОВАННОМУ ОБСЛУЖИВАЮЩЕМУ ПЕРСОНАЛУ.

ЭТОТ АППАРАТ ПРЕДНАЗНАЧЕН ДЛЯ ИСПОЛЬЗОВАНИЯ В КЛИМАТЕ СРЕДНЕЙ ПОЛОСЫ.

Это изделие может принимать радио помехи, обусловленные переносными телефонами. Если такие помехи являются очевидными, увеличьте, пожалуйста, расстояние между изделием и переносным телефоном.

Сетевая розетка должна быть расположена вблизи оборудования, и быть легко доступной. Вилка сетевого шнура питания должна оставаться быстро доступной. Чтобы полностью отсоединить этот аппарат от сети переменного тока, отсоедините вилку сетевого шнура питания от розетки переменного тока.

Маркировка продукта находится на нижней панели активного сабвуфера.

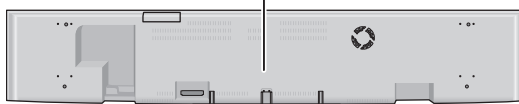

CAUTION - VISIBLE AND INVISIBLE LASER RADIATION WHEN OPEN <AND INTERLOCK DEFEATED>. DO NOT STARE INTO BEAM.

FDA 21CFR / CLASS II (IIa)

CAUTION - CLASS 1M VISIBLE AND INVISIBLE LASER RADIATION WHEN OPEN AND INTERLOCKS DEFEATED. DO NOT VIEW DIRECTLY WITH OPTICAL INSTRUMENTS. IEC60825-1, +A2 / CLASS 1M

VARNING - KLASS 1M SYNLIG OCH OSYNLIG LASERSTRÅLNING NÄR DENNA DEL ÄR ÖPPNAD OCH SPÄRREN ÄR URKOPPLAD. BETRÄKTA EJ STRÅLEN DIREKT GENOM OPTISKT INSTRUMENT.

FORSIGTIG - SYNLIG OG USYNLIG LASERSTRÅLING KLASSE 1M, NÄR LÅGET ER ÅBENT OG SIKKERHEDSAFBRYDERE ER UDE AF FUNKTION. UNDGÅ AT SE LIGE PÅ MED OPTISKE INSTRUMENTER.

VARO - AVATTAESSA JA SUOJALUKITUS OHITETTAESSA OLET ALTIINA LUOKAN 1M NÄKYVÄÄ JA NÄKYMÄTÖNTÄ LASERSÄTEILYÄ. ÄLÄ KATSO OPTISELLA LAITTEELLA SUORAAN SÄTEESEEN.

VORSICHT - SICHTBARE UND UNSICHTBARE LASERSTRAHLUNG KLASSE 1M, WENN ABDECKUNG GEÖFFNET UND SICHERHEITSVERRIEGELUNGEN ÜBERBRÜCKT. NICHT DIREKT MIT OPTISCHEN INSTRUMENTEN BETRACHTEN.

ATTENTION - RAYONNEMENT LASER VISIBLE ET INVISIBLE. CLASSE 1M. EN CAS D'OUVERTURE ET LORSQUE LA SÉCURITÉ EST NEUTRALISÉE. NE PAS REGARDER DIRECTEMENT À L'AIDE D'INSTRUMENTS D'OPTIQUE.

RQLXS1007

(Задняя сторона аппарата)

-Если Вы увидите такой символ-

Информация по обращению с отходами для стран, не входящих в Европейский Союз



Действие этого символа распространяется только на Европейский Союз.

Если вы собираетесь выбросить данный продукт, узнайте в местных органах власти или у дилера, как следует поступать с отходами такого типа.

Меры предосторожности

Размещение

Установите устройство на горизонтальной поверхности вдали от прямых солнечных лучей, высоких температур, высокой влажности и сильной вибрации. Такие условия могут повредить корпус и другие компоненты устройства, тем самым сократив срок его службы. Не ставьте тяжелые предметы на устройство.

Напряжение

Не используйте источники питания высокого напряжения. Это может привести к перегрузке устройства и возгоранию. Не используйте источники питания постоянного тока. Тщательно проверьте источник питания прежде чем установить аппарат на судне или в другом месте, где используются источники постоянного тока.

Меры предосторожности при обращении с сетевым шнуром

Убедитесь в том, что сетевой шнур подсоединен правильно и не поврежден. Неплотное подсоединение и повреждения шнура могут привести к возгоранию или поражению электрическим током. Не дергайте, не сгибайте сетевой шнур и не кладите на него тяжелые предметы. При выключении из розетки крепко удерживайте штепсельную вилку. Дергая за сетевой шнур, вы можете получить поражение электрическим током. Не прикасайтесь к штепсельной вилке влажными руками. Это может привести к поражению электрическим током.

Инеродные предметы

Не допускайте попадания металлических предметов внутрь устройства. Это может привести к поражению электрическим током или поломке устройства. Не допускайте попадания жидкостей внутрь устройства. Это может привести к поражению электрическим током или поломке устройства. Если это случилось, немедленно отсоедините устройство от источника питания и свяжитесь с вашим дилером. Не распыляйте инсектициды на устройство или внутрь него. В их состав входят воспламеняющиеся газы, попадание которых внутрь устройства может привести к возгоранию.

Обслуживание

Не пытайтесь самостоятельно ремонтировать устройство. Если звук прерывается, индикаторы не светятся, идет дым, либо вы столкнулись с другой проблемой, не упомянутой в настоящей инструкции, то отсоедините сетевой шнур и свяжитесь с вашим дилером или с авторизованным сервисным центром. Если ремонт, разборка или переделка устройства производятся некомпетентными лицами, это может привести к поражению электрическим током или к возгоранию.

Продлите срок службы устройства, отсоединив его от источника питания, если оно не будет использоваться в течение длительного периода времени.

Информация для покупателя

Название продукции:	Blu-ray система домашнего кинотеатра
Название страны производителя:	Малайзия
Название производителя:	Панасоник Корпорэйшн
Юридический адрес:	1006 Кадома, Осака, Япония
<p>Дата производства: Вы можете уточнить год и месяц по серийному номеру на табличке. Пример маркировки—Серийный номер № XX1AXXXXXX (X—любая цифра или буква) Год: Третья цифра в серийном номере (0—2010, 1—2011, ... 9—2019) Месяц: Четвертая буква в серийном номере (A—Январь, B—Февраль, ... L—Декабрь) Примечание: Сентябрь может указываться как "S" вместо "I".</p>	
Дополнительная информация:	Пожалуйста внимательно прочитайте инструкцию по эксплуатации.

Установленный производителем в порядке п. 2 ст. 5 федерального закона РФ "О защите прав потребителей" срок службы данного изделия равен 7 годам с даты производства при условии, что изделие используется в строгом соответствии с настоящей инструкцией по эксплуатации и применимыми техническими стандартами.

ПРЕДУПРЕЖДЕНИЕ:
ТРЕБУЕТСЯ ПРОФЕССИОНАЛЬНАЯ УСТАНОВКА.
КОМПАНИЯ PANASONIC НЕ НЕСЕТ
ОТВЕТСТВЕННОСТИ ЗА ВОЗМОЖНЫЙ
ИМУЩЕСТВЕННЫЙ ВРЕД И/ИЛИ ТЯЖЕЛЫЕ
ТЕЛЕСНЫЕ ПОВРЕЖДЕНИЯ, В ТОМ ЧИСЛЕ
СМЕРТЬ, ВЫЗВАННЫЕ НЕПРАВИЛЬНОЙ
УСТАНОВКОЙ УСТРОЙСТВА ИЛИ НЕНАДЛЕЖАЩИМ
ОБРАЩЕНИЕМ С НИМ.

Рекомендации по уходу:

- При выборе места установки устройства следует помнить, что воздействие прямых солнечных лучей или расположение его вблизи от нагревательных приборов может привести к обесцвечиванию или деформации корпуса устройства.
- Очистка кронштейнов настенного крепления производится с помощью сухой мягкой ткани (хлопок или фланель). При сильном загрязнении кронштейнов удалите грязь с помощью водного раствора нейтрального моющего средства, а затем протрите начисто сухой тканью.
Запрещается использовать бензин, разбавители или средства для чистки мебели. Это может привести к отслоению лакокрасочного покрытия.

Меры предосторожности при установке кронштейнов настенного крепления

- Кронштейны настенного крепления предназначены для крепления устройства к вертикальной стене. Запрещается крепить кронштейны к любым другим поверхностям, кроме вертикальной стены.
- Для обеспечения надлежащего функционирования и во избежание неполадок в работе устройства запрещается устанавливать его в следующих местах:
 - вблизи спринклеров или пожарных/дымовых датчиков;
 - в местах с повышенным риском воздействия вибрации или ударных нагрузок;
 - вблизи от высоковольтных проводов или источников динамической мощности;
 - вблизи от источников магнитного поля, тепла, водяного пара или сажи;
 - в местах, подвергающихся воздействию потока воздуха от нагревательных приборов;
 - в местах, подвергающихся воздействию капель конденсации от кондиционеров или других устройств.
- При установке устройства применяйте методы, соответствующие структуре и материалу места установки.
- Проложите между устройством и полом мягкую резиноканевую пластину или ткань во избежание появления отметин или царапин на поверхности пола или устройства во время проведения работ по его сборке и установке.
- Прикручивая детали, следите за тем, чтобы винты не были затянуты слишком слабо или слишком сильно.
- Примите все необходимые меры для обеспечения безопасности на месте сборки и установки устройства, а также при перемещении аппарата в процессе выполнения работ.
- Не устанавливайте устройство под потолочными лампами (точечные, галогеновые и т. д.). В противном случае под действием жара корпус может погнуться или повредиться.

Не подключайте устройство к розетке сети электропитания во время установки.

Прикручивая детали, следите за тем, чтобы винты не были затянуты слишком слабо или слишком сильно.

ПРЕДУПРЕЖДЕНИЕ

Место установки кинотеатра должно быть надежным для длительного использования.

- Недостаточная прочность опоры при длительной эксплуатации может стать причиной падения и поломки устройства.

Установочные работы производятся только квалифицированным специалистом по установке.

- Неправильная установка может привести к падению оборудования и стать причиной травмы.

Следует учитывать коэффициент запаса прочности предполагаемого места установки (приблизительно в 10 раз больше веса изделия).

- Недостаточная прочность может привести к падению оборудования и стать причиной травмы.

Не устанавливайте оборудование в местах, которые не могут вынести такую нагрузку.

- Если месту установки недостает прочности, оборудование может упасть.

Запрещается модифицировать кронштейны настенного крепления.

- В противном случае возможно падение устройства, что может привести к его поломке или стать причиной травмы.

Установка должна осуществляться только в строгом соответствии с данными инструкциями. Установка устройства каким-либо иным способом запрещается.

- В противном случае возможно падение устройства, что может привести к его поломке или стать причиной травмы.

Установка производится только на вертикальные стены.

- В противном случае возможно падение устройства, что может привести к его поломке или стать причиной травмы.

ВНИМАНИЕ!

Не устанавливайте устройство в местах с повышенным содержанием влажности, пыли, дыма, пара или подверженным воздействию высоких температур, а также под кондиционером, капли воды с которого могут попасть на устройство.

- Это может повредить устройство и стать причиной возникновения пожара или поражения электрическим током.

Оставьте зазор между задней панелью устройства и стеной.

- Устройство снабжено вентиляционными отверстиями на передней и задней панелях, перегораживание которых может стать причиной пожара.

Крепежные винты и шнур питания устанавливаются таким образом, чтобы избежать контакта с металлическими предметами или электропроводкой внутри стены.

- Контакт с металлическими предметами внутри стены может стать причиной поражения электротоком.

Используйте только те комплектующие, которые специально предназначены для установки.

- В противном случае устройство может упасть и стать причиной травмы.

Снимая устройство, не забудьте вынуть из стены крепежные винты.

- В противном случае винты могут выпасть из стены и стать причиной травмы.

Для обеспечения безопасной работы устройство устанавливается на соответствующей высоте.

- В противном случае оно может упасть и стать причиной травмы.

Уход за аппаратом и носителем

Меры предосторожности 3

Перед эксплуатацией

Принадлежности.....	6
Уход за аппаратом и носителем	7
Использование пульта дистанционного управления.....	7
Справочное руководство по органам управления.....	8
•Пульт ДУ.....	8
•Основное устройство (спереди).....	9
•Основной блок (сзади).....	9

Воспроизводимые диски/карты памяти/устройства USB 10

ШАГ 1: Размещение 12

- Данный аппарат..... 12
- Активный низкочастотный динамик..... 12
- Крепление устройства к стене..... 13

ШАГ 2: Подключение 14

- Подключение передатчика цифровых сигналов..... 14
- Подключение к телевизору..... 15
- Подключение к декодеру и пр..... 16
- Подключение антенны радиоприемника..... 17
- Подключение к широкополосной сети..... 17

ШАГ 3: Подключение кабеля сетевого питания 18

ШАГ 4: Беспроводное подключение активного низкочастотного динамика 18

ШАГ 5: Easy setup 19

- Network Easy Setting..... 19
- Обновление встроенного ПО (прошивки)..... 20

ШАГ 6: Перепрограммирование пульта дистанционного управления..... 21

Установка и удаление носителей..... 22

- Обращение со сдвижной дверцей..... 22

Меню START 23

Вывод звука на все колонки 24

- Эффекты объемного звучания..... 24

Воспроизведение

Воспроизведение видео..... 25

- Прочие операции во время воспроизведения..... 25
- Полезные функции..... 26
- Просмотр BD-Live или “картинки в картинке” в формате BD-Video..... 26
- Информация о DivX..... 27

Просмотр видео Blu-ray 3D™ 27

- Настройка 3D..... 27

Воспроизведение фотографий..... 28

- Полезные функции..... 28

Воспроизведение музыки 29

Радио

Прослушивание радио..... 29

- Автоматический поиск радиостанций..... 29
- Предварительная настройка станций вручную..... 29
- Прослушивание/запоминание найденных радиостанций..... 30

Телевизор

Вывод звука с телевизора

на колонки аппарата..... 30

- Эффекты объемного звучания..... 30
- Режимы воспроизведения звука..... 30
- Режим четкого диалога..... 30
- Выбор типа аудиосигнала, поступающего на разъем DIGITAL AUDIO IN..... 31

Совместная работа с телевизором

(VIERA Link “HDAVI Control™”)..... 31

- Настройка сопряжения аудиоустройств..... 31
- Простое управление только с пультом ДУ VIERA..... 32

Другие устройства

Использование проигрывателя

iPod/iPhone 33

- Подключение iPod/iPhone..... 33
- iPod/iPhone Воспроизведение..... 34

Дополнительные операции

Использование VIERA CAST 35

Меню воспроизведения..... 36

Меню Нач. наст. 37

Ссылки

Поиск и устранение неполадок..... 41

Сообщения..... 44

О файлах MP3/JPEG/DivX/

AVCHD/MPEG2..... 45

Дополнительные сведения..... 47

Глоссарий..... 49

Технические характеристики..... 50

Оглавление..... 51

Перед эксплуатацией

Воспроизведение

Радио

Телевизор

Другие устройства

Дополнительные операции

Ссылки

- Действия в этой инструкции описаны преимущественно для управления с помощью пульта ДУ, но вы можете выполнять действия на основном устройстве, если органы управления являются такими же.

Система	SC-BFT800
Основной блок	SA-BFT800
Активный низкочастотный динамик (С передатчиком цифровых сигналов)	SB-WA500

- Упоминаемые в данной инструкции по эксплуатации некоторые дополнительные принадлежности и внешние устройства, которые не поставляются в комплекте с данным изделием, могут не продаваться в определенных регионах.
- Просьба обратить внимание, что органы управления, составные части, пункты меню и пр. акустической системы для домашнего кинотеатра с поддержкой дисков Blu-ray могут несколько отличаться от тех, что представлены на рисунках в этой инструкции.

Принадлежности

Перед началом использования проверьте комплектацию.

- 1 Пульт дистанционного управления
(N2QAYB000558)
- 2 Элементы питания для пульта ДУ
- 1 Комнатная FM-антенна



- Сетевой шнур
Для основного блока



Для активного сабвуфера



- 2 Кронштейна настенного крепления

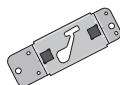

- 4 Винтов



- 1 Цифровой передатчик
Цифровой передатчик поставляется в комплекте с SB-WA500.



- Номера изделий верны по состоянию на ноябрь 2010 г. Они могут изменяться.
- Не используйте сетевой шнур питания с другим оборудованием.

Уход за аппаратом и носителем

■ Протирайте аппарат мягкой сухой тканью

- Ни в коем случае не используйте для очистки спирт, растворитель или бензин.
- Прежде чем воспользоваться тканями, прошедшими химическую обработку, внимательно прочтите инструкции к ним.

■ Обслуживание линзы

- Удаляйте пыль с помощью воздушной груши для объективов (приобретается отдельно).
- Рекомендуемый продукт:
Набор для очистки объективов (SZZP1038C) (имеется в наличии у дилеров Panasonic).
- Нельзя использовать устройства для очистки линз CD.
- Будьте осторожны, чтобы не прикасаться к линзе пальцами.

■ Очищайте диски

ДЕЛАТЬ



НЕ ДЕЛАТЬ



Протрите влажной тканью и затем вытрите насухо.

■ Меры предосторожности при обращении с диском и картой

- Берите диски за края, чтобы не поцарапать их и не оставить отпечатков пальцев.
- Не приклеивайте этикетки или стикеры на диски.
- Не применяйте чистящие аэрозоли, бензин, растворители, жидкости для снятия статического электричества и прочие растворители.
- Удаляйте грязь, воду и посторонние вещества с терминалов на задней стороне карты.
- Не используйте следующие диски:
 - Диски со следами от клейких материалов от стикеров и этикеток (взятые в прокат и т.д.).
 - Поцарапанные или треснувшие диски.
 - Диски нестандартной формы, например, в виде сердца.

■ При утилизации или передаче аппарата

Аппарат может содержать пользовательские настройки. Если вы утилизируете или передаете аппарат, то выполните процедуру возврата всех настроек к заводским и удаления пользовательских настроек. (⇒ 41, "Для возвращения всех настроек к заводским.")

- Хронология операций может быть записана в памяти данного аппарата.

Использование пульта дистанционного управления

Вставьте батарейки так, чтобы их полюса (+ и –) соответствовали обозначениям в пульте дистанционного управления.

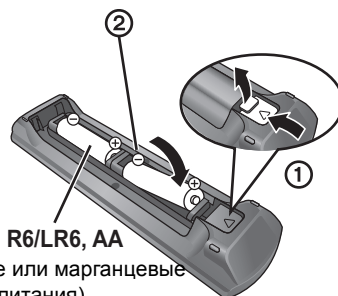

Направьте его на датчик сигнала дистанционного управления данного устройства. (⇒ 9)



Неправильное обращение с батарейками может привести к утечке электролита, что может повредить элементы, на которые попадет жидкость, и может привести к пожару.

- Не используйте старые и новые элементы питания или их различные типы вместе.
- Не нагревайте их и не бросайте в огонь.
- Не оставляйте батарейки в автомобиле с закрытыми окнами и дверьми на протяжении длительного времени под воздействием прямых солнечных лучей.
- Не разбирайте их и не производите короткое замыкание.
- Не пытайтесь перезарядить щелочные или марганцевые батарейки.
- Не используйте батарейки со снятой оболочкой.

Если вы не будете пользоваться пультом дистанционного управления долгое время, выньте батарейки. Храните их в прохладном темном месте.

ПРЕДУПРЕЖДЕНИЕ

При неправильной замене аккумулятора возникает опасность взрыва.

Производить замену, используя только тот же тип аккумулятора, или равноценный ему, рекомендуемый производителем. Размещение в отходы использованных аккумуляторов производить согласно инструкциям производителя.

Справочное руководство по органам управления

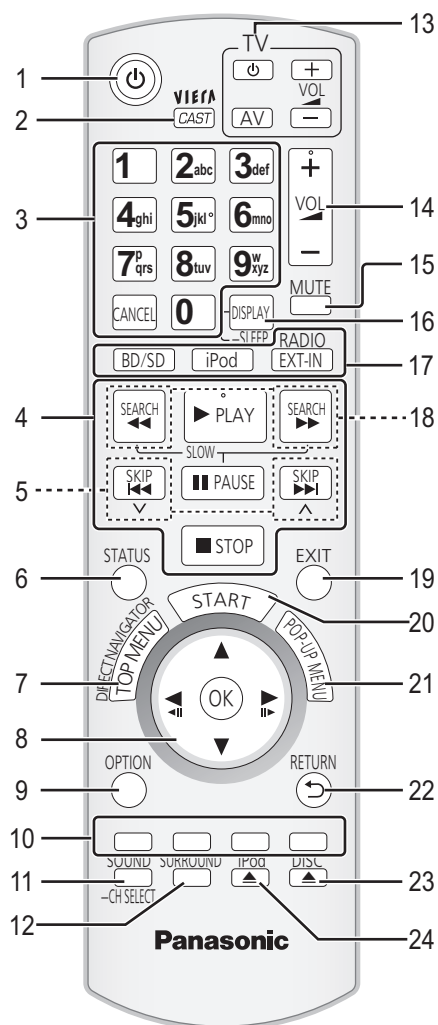

Пульт ДУ

- 1 Включение и выключение аппарата (⇒ 19)
- 2 Отображает начальный экран VIERA CAST (⇒ 35)
- 3 Выбор записей по номерам и т.д./Ввод цифр или символов (⇒ 35)
[CANCEL]: Отмена
- 4 Кнопки управления основным воспроизведением (⇒ 25)
- 5 Выбор предварительно установленных радиостанций (⇒ 30)
- 6 Вызов сообщений о состоянии (⇒ 25)
- 7 Вызов Top Menu/DIRECT NAVIGATOR (⇒ 25)
- 8 [▲, ▼, ◀, ▶]: Выбор меню
[OK]: Выбор
[◀, ▶]: Выбор предварительно установленных радиостанций (⇒ 30)
[◀] (◀||), [▶] (||▶): Покадровое воспроизведение (⇒ 25)
- 9 Вызов меню OPTION (⇒ 26)
- 10 Цветные кнопки (красная, зеленая, желтая, синяя)
Такие кнопки используются при:
 - работе с дисками BD-Video, содержащими приложения Java™ (BD-J).
 - Отображение экранов "Title View" и "Album View". (⇒ 28)
 - Работает с содержимым VIERA CAST (⇒ 35)
- 11 Устанавливает режим звука (⇒ 24)/Выбирает канал колонки (⇒ 24)
- 12 Выбор эффектов объемного звучания (⇒ 24)
- 13 **Кнопки работы с телевизором**
Можно управлять телевизором с помощью пульта дистанционного управления для данного устройства.
[⏻]: Включение и выключение телевизора
[AV]: Переключение между источникам входа
[+ - VOL]: Настройка громкости телевизора
- 14 Настройка громкости аппарата
- 15 Отключение звука
 - "MUTE" мигает на экране аппарата, пока эта функция включена.
 - Для отмены нажмите кнопку повторно или настройте громкость.
 - После выключения и включения аппарата звук включается автоматически.
- 16 Показывает меню воспроизведения (⇒ 36)/Установка таймера автоматического отключения
 - ① Нажмите и удерживайте [-SLEEP].
 - ② Пока "SLEEP * *" отображается на экране, нажмите [-SLEEP] несколько раз для выбора времени (в минутах).
 - Таймер может быть установлен не более чем на 120 минут.
 - Выберите "OFF" для отмены настройки.
 - Для подтверждения оставшегося времени
Повторно нажмите и удерживайте кнопку.
- 17 Выбор источника
[BD/SD]: Выберите привод для диска или SD привод для карты (⇒ 23)
[iPod]: Выберите iPod/iPhone в качестве источника (⇒ 23, 34)
[RADIO/EXT-IN]: Выбор тюнера FM, USB или внешнего аудиоустройства в качестве источника (⇒ 23, 29, 31)
- 18 Выбор радиостанций вручную (⇒ 29)
- 19 Выход из экрана меню
- 20 Вызов меню START (⇒ 23)
- 21 Вызов всплывающего меню (⇒ 25)
- 22 Возврат к предыдущему окну
- 23 Открытие или закрытие сдвижной дверцы для дисков
- 24 Открытие или закрытие сдвижной дверцы для iPod/iPhone

Основное устройство (спереди)

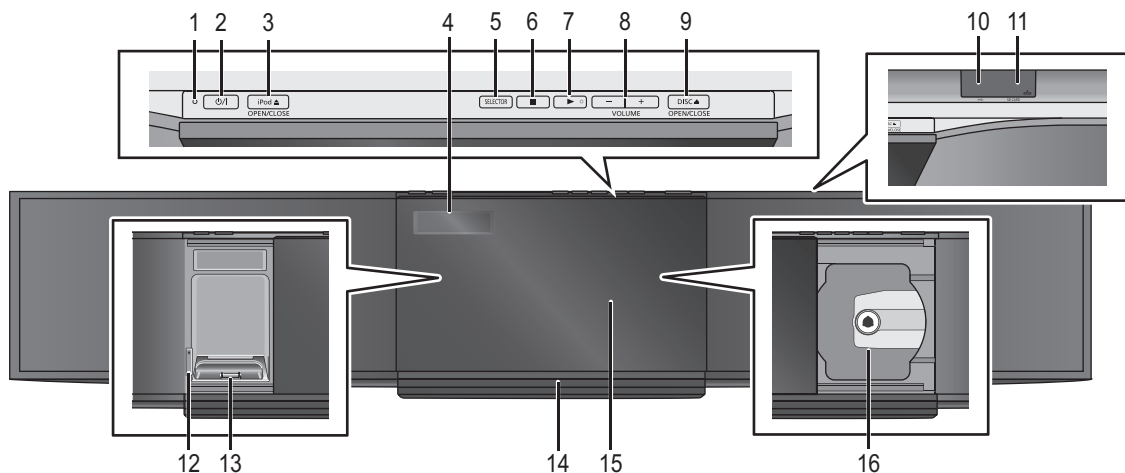





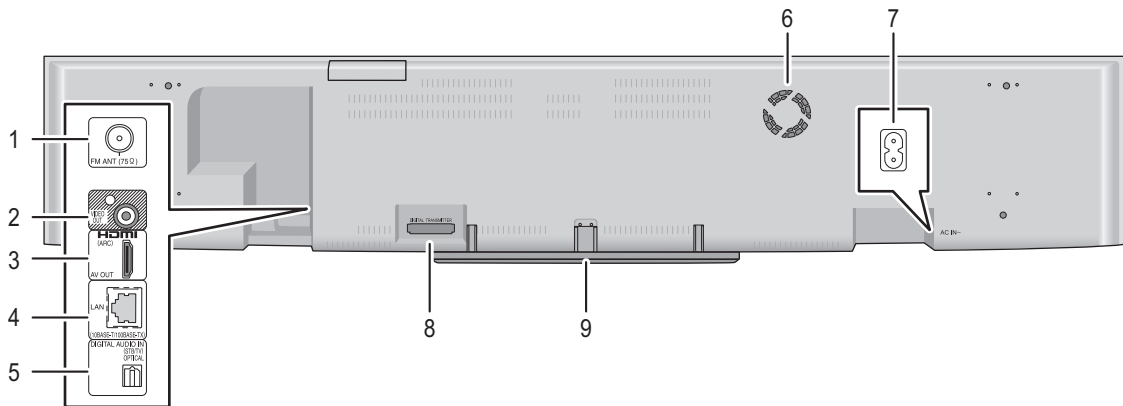



- | | |
|---|---|
| <p>1 Индикатор питания
Индикатор загорается при включении аппарата.</p> <p>2 Переключатель режима ожидания/включения (⏻/⏻)
(⇒ 19)
Нажмите для переключения аппарата из активного режима в режим ожидания или обратно. В режиме ожидания устройство продолжает потреблять незначительное количество энергии.</p> <p>3 Открытие или закрытие сдвижной дверцы для iPod/iPhone (⇒ 22)</p> <p>4 Дисплей (FL Дисплей)</p> <p>5 Выбор источника (⇒ 23)</p> <p>6 Стоп (⇒ 25)</p> <p>7 Пуск воспроизведения (⇒ 25)</p> | <p>8 Настройка громкости аппарата</p> <p>9 Открытие или закрытие сдвижной дверцы для дисков (⇒ 22)</p> <p>10 Порт USB (⇒ 22)</p> <p>11 Гнездо для SD карты (⇒ 22)</p> <p>12 iPod/iPhone Рычаг переключателя стыковки (⇒ 33)</p> <p>13 Подключения iPod/iPhone (⇒ 33)</p> <p>14 Датчик сигнала пульта ДК
Расстояние: в пределах приближ. 7 м
Угол: Приблизительно 20° вверх и вниз, 30° влево и вправо</p> <p>15 Сдвижная дверца</p> <p>16 Лоток диска</p> |
|---|---|

Основной блок (сзади)



- | | |
|--|---|
| <p>1 Разъем для радиоантенны FM (⇒ 17)</p> <p>2 Выход VIDEO OUT (⇒ 15)</p> <p>3 Выход HDMI AV OUT (⇒ 16)</p> <p>4 Порт LAN (локальной сети) (⇒ 17)</p> <p>5 Разъем DIGITAL AUDIO IN (⇒ 15, 16)</p> <p>6 Охлаждающий вентилятор</p> | <p>7 Вход AC IN (⇒ 18)</p> <p>8 Док-разъем для цифрового передатчика (⇒ 14)
Подключение цифрового передатчика при использовании активного сабвуфера.</p> <p>9 Стойка (⇒ 13)</p> |
|--|---|

Воспроизводимые диски/карты памяти/ устройства USB

Тип	Примеры логотипов	Информация о типе	Воспроизводимое содержимое*
BD		BD-Video	Видео
		BD-RE	Видео JPEG
		BD-R	Видео DivX®
DVD		DVD-Video	Видео
		DVD-RAM	Видео AVCHD JPEG
		DVD-R	Видео AVCHD
		DVD-R DL	DivX® MP3 JPEG
		DVD-RW	Видео AVCHD
	—	+R/+RW/+R DL	
CD		Музыкальный компакт-диск	Музыка [CD-DA]
	—	CD-R CD-RW	DivX® Музыка [CD-DA] MP3 JPEG
SD		Карта памяти SD (от 8 Мб до 2 Гб) Карта памяти SDHC (от 4 Гб до 32 Гб) Карта памяти SDXC (48 Гб, 64 Гб) (Совместимость с типами мини и макро) (по состоянию на ноябрь 2010 г.)	MPEG2 AVCHD JPEG
USB	—	USB-устройство (до 128 Гб)	DivX® MP3 JPEG

* Информацию о типах воспроизводимого содержания см. на стр. 11, 45–46.

■ Диски, которые невозможно воспроизвести на данном аппарате

Другие диски, которые не поддерживаются или не описаны ранее.

- 2,6 Гб и 5,2 Гб DVD-RAM
- DVD-RAM нельзя удалить из картриджа
- Super Audio CD
- Photo CD
- DVD-Audio
- Video CD и Super Video CD
- Диски WMA
- HD DVD

■ Информация по региональному управлению

BD-Video

Устройство воспроизводит BD-Video с этикетками, содержащими код региона "С".

Например:



DVD-Video

Данное устройство воспроизводит DVD-Video с этикетками, содержащими номер региона "5" или "ALL".

Например:



■ Финализация

Диски DVD-R/RW/R DL, +R/+RW/+R DL и CD-R/RW записанные проигрывателем и под. необходимо финализировать для воспроизведения на данном устройстве. См. инструкции к проигрывателю.

■ BD-Video

- 3D видео можно воспроизводить, когда данное устройство подключено к телевизору, совместимому с 3D, с помощью высокоскоростного кабеля HDMI.
- Данный аппарат поддерживает воспроизведение аудиофайлов с высокой скоростью передачи данных (Dolby Digital Plus, Dolby TrueHD, DTS-HD High Resolution Audio и DTS-HD Master Audio) поддерживаются в BD-Video. Чтобы прослушивать эти форматы аудиофайлов, обратитесь к странице 38.

■ Музыкальный компакт-диск

Работа и качество звука CD, которые не соответствуют спецификациям CD-DA (копирование контрольных CD и пр.), не гарантируются.

■ Карты SD

- Карты памяти miniSD, microSD, microSDHC и microSDXC также могут использоваться, но должны вставляться в адаптер. Он обычно входит в комплект поставки карты или должен обеспечиваться заказчиком.
- Храните карту памяти в недоступном для детей месте, чтобы они не проглотили ее.
- Для защиты содержимого карты переместите язычок защиты от записи (на карте SD) в положение "LOCK".
- Данный аппарат совместим с картами памяти SD, соответствующими техническим характеристикам форматов FAT12 и FAT16, а также с картами памяти SDHC формата FAT32 (Не поддерживает длинные имена файлов.) и картами памяти SDXC формата exFAT.
- Если SD-карта используется с несовместимыми компьютерами или устройствами, записанное содержание может быть удалено в результате форматирования карты и т.п.
- Объем доступной памяти несколько меньше емкости карты.



■ USB-устройство

- Не гарантируется возможность подключения данного аппарата ко всем устройствам USB.
- Данный аппарат не поддерживает функцию зарядки при подключении USB-устройств.
- Поддерживаются файловые системы FAT12, FAT16 и FAT32.
- Данный аппарат поддерживает высокоскоростной USB 2.0.



- Воспроизведение вышеуказанных дисков может быть вообще невозможно в зависимости от типа диска, условий записи, способа записи и метода создания файлов.
- Продюсеры дисков могут контролировать их воспроизведение. Поэтому вы не всегда можете контролировать воспроизведение, как описано в данных инструкциях по эксплуатации. Внимательно прочтите инструкции по диску.

ШАГ 1: Размещение

Внимание

- Основной блок и активный сабвуфер должны использоваться только так, как указано в данной инструкции. Нарушение этого правила может привести к повреждению усилителя и/или колонок, а также стать причиной возгорания. При поломках или неожиданных изменениях рабочих характеристик устройства обратитесь к квалифицированному специалисту из сервисного центра.
- Не используйте другие способы крепления устройства к стене, кроме описанных в данном руководстве.

Место, выбранное для размещения устройства и активного низкочастотного динамика, влияет на качество низких звуковых частот и создаваемого акустического поля.

Данный аппарат

Установите устройство рядом с телевизором.

Устройство устанавливается параллельно месту для просмотра.

Пример,

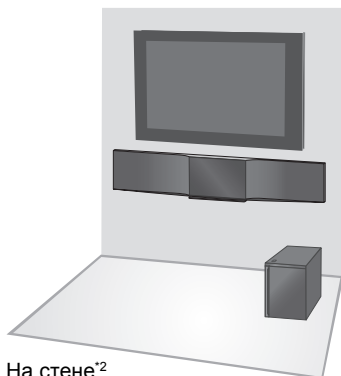

На стене*2

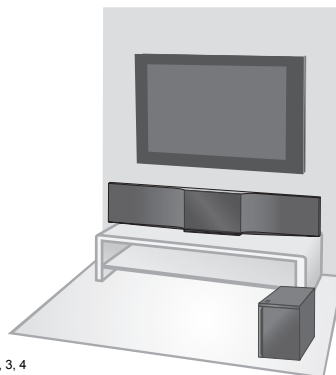

На столе*1, 2, 3, 4

*1 Поставьте устройство на ровное, надежное основание.

*2 Надежно закрепите устройство во избежание его падения.

*3 Не размещайте устройство перед телевизором с поддержкой объемного изображения. Устройство может блокировать сигналы передатчика 3D-очков.

*4 Не устанавливайте устройство слишком близко к телевизору. Это может помешать работе датчиков телевизора (функция фоновой подсветки рассеянным освещением и т. д.).



- Продолжительное использование высокого уровня громкости звука может повредить динамики и сократить срок их службы.
- Размещение колонок на слишком близком расстоянии от пола, стен и углов может привести к чрезмерному усилению низких звуковых частот. Занавесьте стены и окна плотными шторами.
- Не устанавливайте активный низкочастотный динамик или устройство в металлических книжных полках и шкафах.
- Снимите кронштейн для настенного монтажа с основного блока во время его установки.

Активный низкочастотный динамик

Установите колонки справа или слева от телевизора, на пол или прочную полку для минимизации вибраций. Расстояние до телевизора должно быть около 30 см.

Для предотвращения возникновения помех, выдерживайте следующие расстояния между активным низкочастотным динамиком и другими электронными устройствами, использующими ту же радиочастоту (частотный диапазон 2,4 ГГц).

Пример,

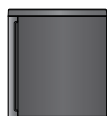

Активный низкочастотный динамик

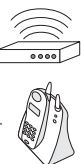

Беспроводной маршрутизатор, и т. д.: примерно 2 м
Радиотелефон и другие электронные устройства: примерно 2 м

В случае помех со стороны других устройств активный низкочастотный динамик автоматически находит свободный канал.

В этом случае происходит кратковременное прерывание воспроизведения звука низкочастотным динамиком. Это нормальное состояние изделия, обеспечивающего наилучшее качество работы аудиосистемы домашнего кинотеатра.

Если помехи сохраняются, переместите другие устройства за пределы радиуса действия активного низкочастотного динамика или переместите активный низкочастотный динамик ближе к устройству.

- Размещайте активный низкочастотный динамик горизонтально на расстоянии около 10 м от устройства; верхняя панель должна быть обращена вверх.
- Для обеспечения достаточной вентиляции и воздушного потока вокруг активного низкочастотного динамика расположите его таким образом, чтобы оставалось не менее 5 см свободного пространства со всех сторон.

Крепление устройства к стене

Применяйте только тот метод установки, который указан в данной инструкции.

Подробнее о креплении устройства к стене см. в следующих инструкциях.

Установочные работы производятся только квалифицированным специалистом по установке.

Подготовка

- Во избежание повреждения устройства или появления царапин на нем выполняйте сборку на мягкой ткани, расстеленной на полу.
- Опасность проглатывания. Храните винты в недоступном для детей месте.

- 1 С нижней стороны основного блока: отсоедините стойку, предварительно сняв винты.**

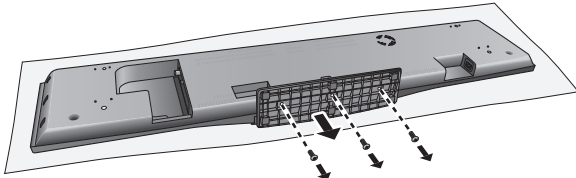

- 2 На задней панели устройства: Установите кронштейны настенного крепления, совместив отверстия в кронштейнах с выступающими деталями А.**

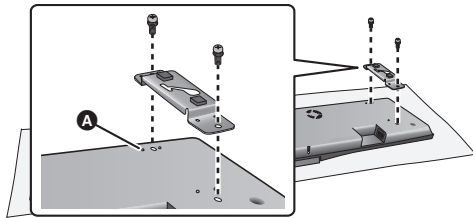

- 3 Надежно закрепите кронштейны настенного крепления с помощью винтов.**

- Крутящий момент затяжки: от 100 N•см до 120 N•см.
- Повторите то же самое при установке второго кронштейна.

- 4 Выполните все необходимые подключения к устройству.**

- Подсоедините к устройству шнур питания от сети переменного тока, не подключая его к розетке до завершения процедуры установки.

- 5 Используйте перечисленные ниже измерения для определения точек крепления на стене.**

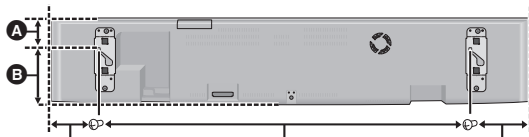

- A** 62 мм
- B** 126 мм
- C** 103 мм
- D** 803 мм
- E** 128,5 мм

- Расположите устройство таким образом, чтобы вокруг него осталось свободное пространство: не менее 100 мм сверху и 100 мм по бокам. В противном случае прикреплению устройства к стене окажется невозможным.
- Прежде чем сверлить стену, убедитесь, что над устройством имеется достаточно свободного места, а метки отверстий для винтов располагаются на одном уровне.
- Используйте спиртовой уровень для проверки горизонтального расположения отверстий для винтов относительно друг друга.

- 6 Проверьте выбранное место установки на прочность.**

- Проверьте прочность стены в двух точках размещения винтов. Если в какой-либо из выбранных точек стена не обладает достаточной степенью прочности, обеспечьте необходимое укрепление этих точек.
 - Место размещения винтов на стене должно выдерживать нагрузку свыше 20 кг.

- 7 Вкрутите 2 винта (не входят в комплект поставки) в отверстия, выбранные на 5-м этапе.**

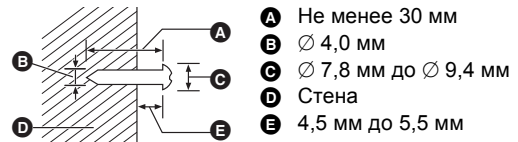

- Соблюдайте осторожность во время крепления устройства к стене. Прежде чем вешать устройство, убедитесь, что в стене отсутствуют электрические кабели или трубы.
- Используйте для крепления устройства к стене только доступные в продаже винты с наружным диаметром \varnothing 4,0 мм, соответствующие материалу стены (дерево, стальная рама, бетон и т. д.), которые способны выдерживать нагрузку свыше 20 кг каждый.
- Неправильное крепление может привести к повреждению стены и самого устройства.

- 8 Надежно закрепите устройство на винтах.**

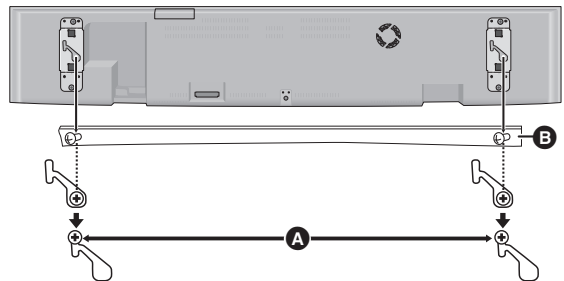

- A** Сдвиньте устройство таким образом, чтобы винты встали на место.

- B** Стена

- Убедитесь, что оба кронштейна настенного крепления надежно закреплены на винтах.
- Если устройство крениится вперед, снимите его с винтов и исправьте крен, подтянув винты.

- 9 Прикрепите шнур к стене с помощью шурупа с кольцом (не входит в комплект поставки).**

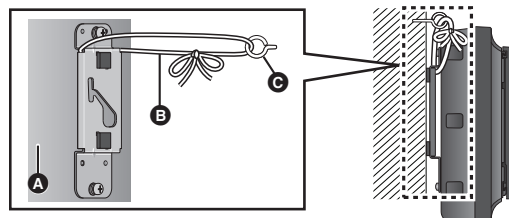

- A** Задняя панель устройства

- B** Страхочный шнур (не входит в комплект поставки)

- C** Шуруп с кольцом (не входит в комплект поставки)

- Проверьте выбранное место установки на прочность. Если в какой-либо из выбранных точек стена не обладает достаточной степенью прочности, обеспечьте необходимое укрепление этих точек.

■ Чтобы снять блок со стены

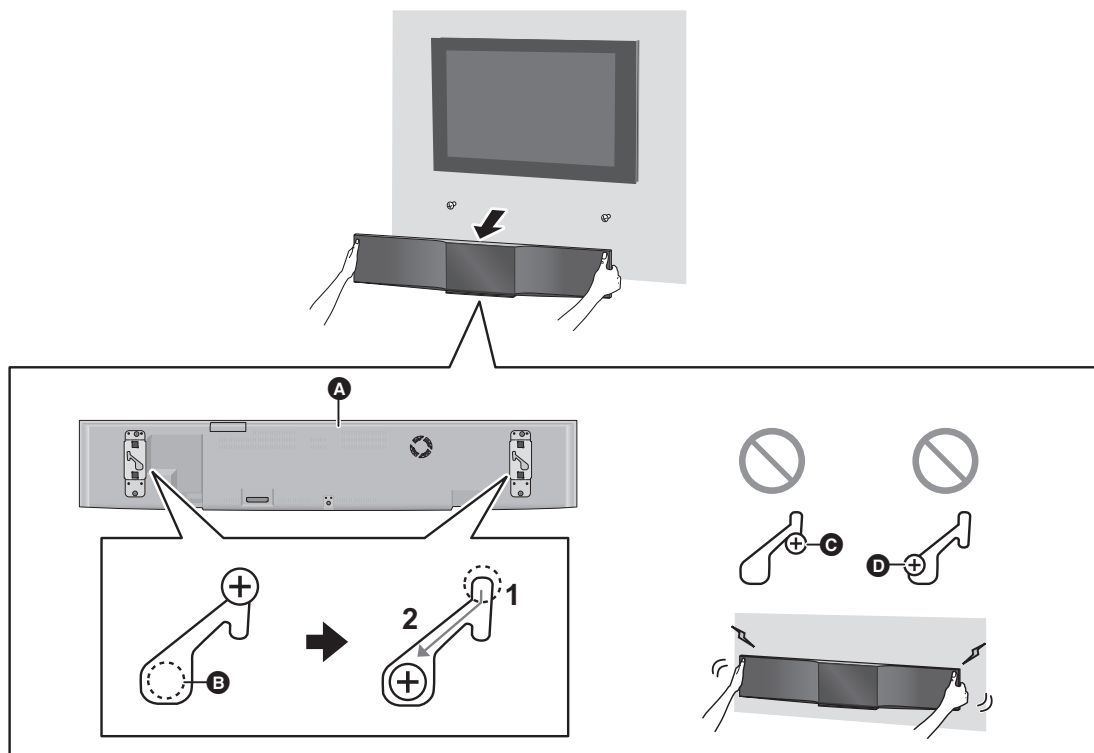

Вид отверстий для винтов зеркально перевернут, чтобы показать фактическое движение винта.

- 1** Поднимите блок в горизонтальном положении, осторожно нажимая вправо.
A: Задняя панель устройства
- 2** Сдвиньте винт вдоль отверстия для винтов и переместите его до позиции **B**.
- 3** Потяните и снимите блок со стены.

Блок не удастся снять со стены, если винт находится в позиции **C** или **D**.

ШАГ 2: Подключение

Перед выполнением подключений выключите все оборудование и ознакомьтесь с соответствующими разделами руководств по эксплуатации.

Не подключайте аппарат к электрической сети до тех пор, пока не будут выполнены все остальные подключения.

Подключение передатчика цифровых сигналов

Не вставляйте и не вынимайте, если устройство включено.

Обратная сторона основного блока

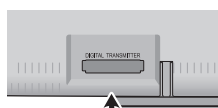

Вставьте полностью, до щелчка.

ДЕЛАТЬ

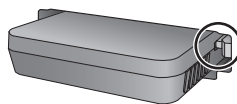

Убедитесь, что цифровой передатчик полностью вставлен.

НЕ ДЕЛАТЬ

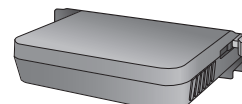

Если цифровой передатчик вставлен не полностью, звук из активного сабвуфера может отсутствовать.

Подключение к телевизору

- Данная система поддерживает битовые потоковые входящие аудиосигналы PCM и Dolby Digital. Однако система не поддерживает, например, битовый потоковый входящий аудиосигнал DTS.



■ Не выполняйте подключение видеосигнала через видеоманитовон.

Из-за наличия защиты от копирования картинка может отображаться неправильно.

- Перед выполнением любых подключений выключите все оборудование.

■ OPTICAL IN

- После выполнения цифрового подключения звука, выполните настройки в соответствии с типом аудио сигнала цифрового оборудования (⇒ 31).

■ HDMI

Подключение HDMI поддерживает VIERA Link "HDAVI Control" (⇒ 31), если используется с совместимым телевизором Panasonic.

- Пожалуйста, используйте, высокоскоростные HDMI кабели с логотипом HDMI (как показано на покрытии). Рекомендуется использование HDMI кабеля от Panasonic. Для вывода сигнала "1080p" используйте кабели HDMI длиной 5,0 метров или меньше.

Номер рекомендуемой детали (высокоскоростной кабель HDMI):

RP-CDHS15 (1,5 м), RP-CDHS30 (3,0 м),
RP-CDHS50 (5,0 м) и т. д.

- Аудио будет воспроизводиться через колонки системы, если выбрать "Off" в "HDMI Audio Output". (⇒ 39)

Простое подключение

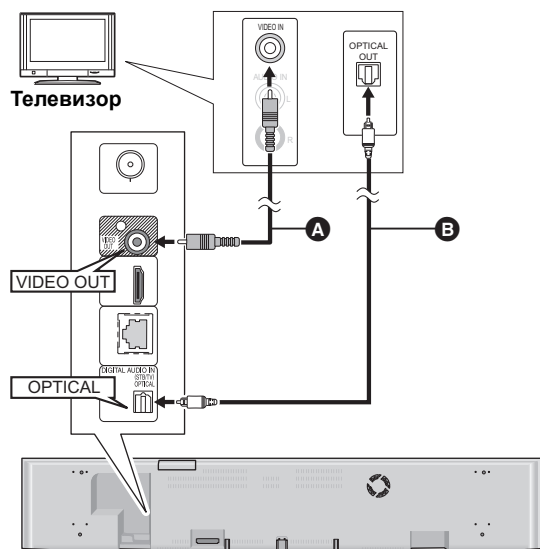

Для воспроизведения звука телевизора с помощью этого домашнего кинотеатра

- 1 Соедините телевизор и основной блок при помощи оптического цифрового аудиокабеля (не входит в комплект поставки).
- 2 Выберите "DIGITAL IN" или "D-IN" в качестве источника (⇒ 23).

- Ⓐ Видеокабель (не входит в комплект поставки)
- Ⓑ Кабель оптического цифрового выхода (не входит в комплект)

Подключение для более качественного изображения и звука

- При подключении к телевизору с помощью кабеля HDMI проверьте разъем HDMI телевизора. Если разъем HDMI обозначен как "HDMI (ARC)", устройство можно подключить с помощью лишь кабеля HDMI.
- Подключив это устройство к телевизору с поддержкой формата 3D, можно воспроизводить 3D-видео.
- Подробнее см. в руководстве по эксплуатации своего телевизора.

■ Если разъем HDMI телевизора обозначен "HDMI (ARC)"

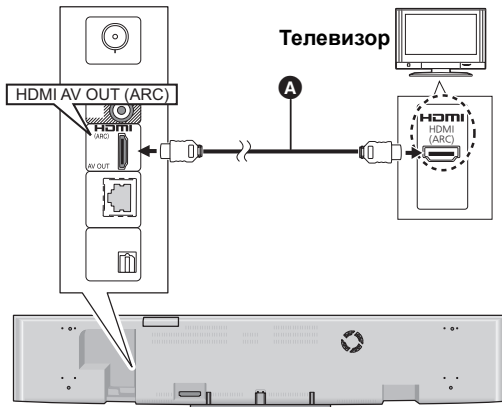

Что такое ARC?

"ARC" – аббревиатура для "Audio Return Channel" или "HDMI ARC" ("передача цифрового звука по кабелю HDMI"). Ею обозначается одна из функций HDMI. При подключении устройства к разъему, обозначенному "HDMI (ARC)", цифровой оптический аудиокабель, который обычно обеспечивает прослушивание звука от телевизора, не требуется, а сигналы изображения и звука от телевизора передаются по одному кабелю HDMI.

Для воспроизведения звука телевизора с помощью этого домашнего кинотеатра

Выберите "ARC" в качестве источника (⇒ 23).

- Ⓐ Кабель HDMI (не входит в комплект поставки)

■ Если разъем HDMI телевизора не обозначен "HDMI (ARC)"

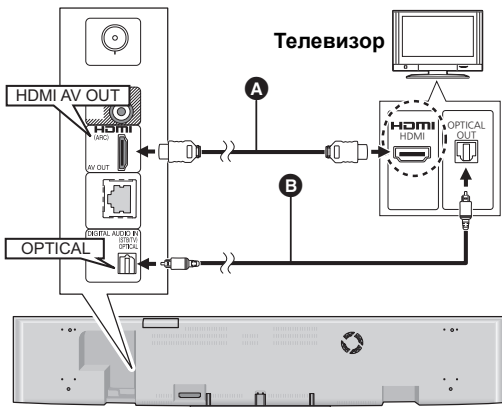

Для воспроизведения звука телевизора с помощью этого домашнего кинотеатра

- 1 Соедините телевизор и основной блок при помощи оптического цифрового аудиокабеля (не входит в комплект поставки).
- 2 Выберите "DIGITAL IN" или "D-IN" в качестве источника (⇒ 23).

- Ⓐ Кабель HDMI (не входит в комплект поставки)
- Ⓑ Кабель оптического цифрового выхода (не входит в комплект)

Подключение к декодеру и пр.

Для оптимального подключения см. инструкции соответствующего оборудования.

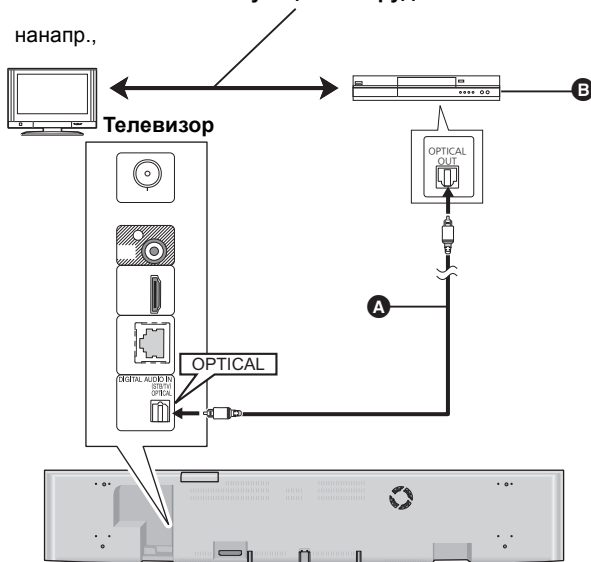

Для воспроизведения звука телевизора с помощью этого домашнего кинотеатра

- 1 Соедините декодер и основной блок при помощи оптического цифрового аудиокабеля (не входит в комплект поставки).
- 2 Выберите "DIGITAL IN" или "D-IN" в качестве источника (⇒ 23).

- Ⓐ Кабель оптического цифрового выхода (не входит в комплект)
- Ⓑ Декодер телеканалов (кабель/спутник), и т.д.

Подключение антенны радиоприемника

Использование внутренней антенны

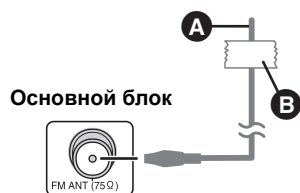

- A Комнатная антенна FM** (поставляется в комплекте)
- B Клейкая лента**
Закрепите этот конец антенны в том месте, где наилучший прием.

Использование наружной антенны

Если прием радиостанций плохой, используйте наружную антенну.

напр.,

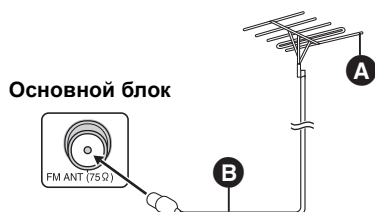

- A Внешняя антенна FM** [используется телевизионная антенна (не входит в комплект поставки)]
Данная антенна должна устанавливаться квалифицированным техническим специалистом.
- B 75 Ω коаксиальный кабель** (не входит в комплект поставки)

Подключение к широкополосной сети

Следующие функции нельзя использовать, если устройство имеет широкополосное подключение.

- Встроенное ПО можно обновлять (⇒ 20)
- Можно пользоваться BD-Live (⇒ 26)
- Можно пользоваться VIERA CAST (⇒ 35)

Подробную информацию о способе подключения можно найти в инструкциях по эксплуатации подключаемого оборудования.

■ Использование сетевого кабеля (ethernet)

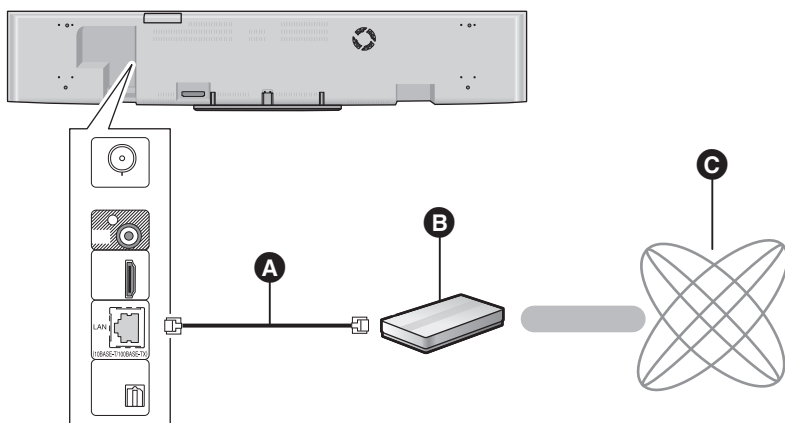

- A Сетевой кабель [прямой]**
(не входит в комплект поставки)
- B Широкополосный маршрутизатор и т.д.**
- C Интернет**

- Используйте экранированные кабели LAN при подключении к периферийным устройствам.
- Вставка любого другого кабеля, кроме LAN, в разъем LAN может повредить устройство.

ШАГ 3: Подключение кабеля сетевого питания

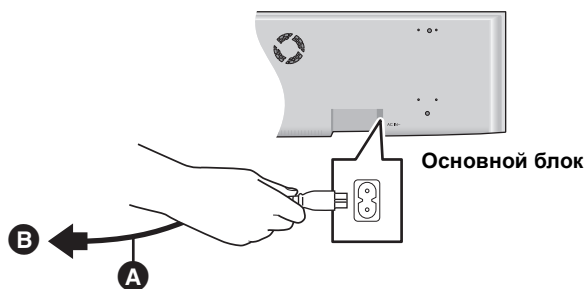

- A** Шнур питания (входит в комплект поставки)
- B** К бытовой сетевой розетке

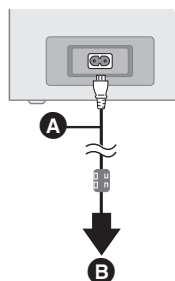

Задняя панель активного низкочастотного динамика

- Шнур питания с ферритовым сердечником предназначен для активного сабвуфера. Не используйте какие-либо другие кабели переменного тока, за исключением поставляемого.

- A** Шнур питания (входит в комплект поставки)
 - Чтобы обеспечить правильное воспроизведение звука, не снимайте ферритовый сердечник.
- B** К бытовой сетевой розетке

- Подключайте аппарат к электрической сети только после подключения всех остальных компонентов.
- Основной блок потребляет незначительное количество электроэнергии даже в отключенном состоянии (если функция "Quick Start" установлено на "Off": ок. 0,1 Вт, активный сабвуфер: ок. 0,4 Вт). В целях экономии электроэнергии, если аппарат не используется длительное время, отключите его от сети переменного тока.
- Не используйте какие-либо другие кабели переменного тока, за исключением поставляемого.

ШАГ 4: Беспроводное подключение активного низкочастотного динамика

После выполнения всех соединений включите активный низкочастотный динамик.

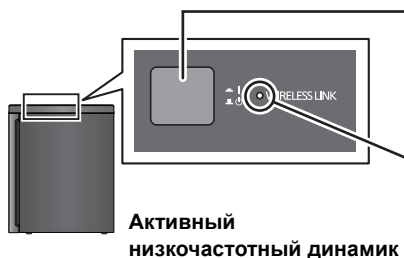

Нажмите кнопки [■], [■] [⏻] на активном низкочастотном динамике.

Кнопка включения/выключения блока [■], [■] [⏻]

- I: Активный низкочастотный динамик включен.
- ⏻: Активный низкочастотный динамик выключен.

Индикатор WIRELESS LINK

Красный: Активный низкочастотный динамик включен, беспроводное соединение отключено.

Зеленый: Активный низкочастотный динамик включен, беспроводное соединение активировано.

("W") также отображается на дисплее основного блока.)

■ Если "W" не отображается на дисплее основного блока (создание соединения с активным сабвуфером)

Если нужно заменить цифровой передатчик, повторите этапы сопряжения, используя новый передатчик.

Подготовка

- Обязательно подключите сетевой шнур сменного тока активного сабвуфера.
- Вставьте цифровой передатчик в основной блок.
- Включите основной блок и уменьшите громкость.

- ① Включите активный сабвуфер.
- ② Нажимая [■] на основном блоке, нажмите цифровую кнопку [2] на пульте дистанционного управления пока на дисплее основного блока не загорится "P".

- ③ Пока отображается "P", нажмите [I/D SET] на нижней стороне активного сабвуфера.

- A** Воспользуйтесь заостренным предметом.

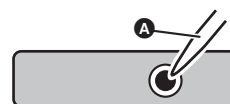

I/D SET

- Индикатор активного сабвуфера станет зеленым.
- Если "P" погаснет до того, как будет нажато [I/D SET], повторите действие ② и продолжите процедуру.
- ④ Нажимая [■] на основном блоке, нажмите цифровую кнопку [2] на пульте дистанционного управления.
- ⑤ Выключите и снова включите активный сабвуфер.
 - Убедитесь, что индикатор активного сабвуфера загорелся зеленым цветом. ("W") также отображается на дисплее основного блока.)

ШАГ 5: Easy setup

Воспользуйтесь функциями Easy setup, чтобы выполнить необходимые настройки.

Следуя указаниям на экране, выполните необходимые настройки системы.

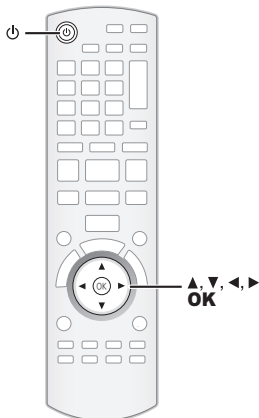

Подготовка

- Включите телевизор и выберите видеовход (например, VIDEO 1, AV 1, HDMI, и т.п.), к которому подключается домашний кинотеатр.
- Проверьте соединение цифрового передатчика. (⇒ 14)

1 Нажмите [⏻], чтобы включить устройство.

2 Для включения нажмите кнопки [MUTE] и [⏻] на активном низкочастотном динамике.

- Убедитесь, что индикатор беспроводного соединения горит зеленым светом. (⇒ 18)

3 Следуйте выводимым на экран инструкциям и выполняйте настройку с помощью [▲, ▼, ◀, ▶], а затем нажмите [OK].

Language

Выберите язык меню и экранных сообщений.

TV Aspect

Выберите формат картинки (соотношение сторон), соответствующий типу телевизора.

Speaker check

Проверьте работоспособность подключения каждой колонки.

TV Audio

Выберите аудиовход, на который подается сигнал с телевизора. [пункты "(TV)"].

Quick Start

Увеличивается скорость включения из режима ожидания.

4 Нажмите [OK] несколько раз для выхода из режима "Easy setup".

После завершения "Easy setup" вы можете выполнить "Network Easy Setting".



- Вы можете выполнить эти настройки в любое время, выбрав "Easy setup" в меню начальных настроек. (⇒ 40)
- Если данное устройство подключено к телевизору Panasonic (VIERA), поддерживающему HDAVI Control 2 или более поздней версии, через кабель HDMI, то информация о настройке телевизора, например "Language", принимается устройством.

Network Easy Setting

Когда "BD/DVD" выбрано в качестве источника

Следуйте выводимым на экран инструкциям и выполняйте настройку с помощью [▲, ▼, ◀, ▶], а затем нажмите [OK].

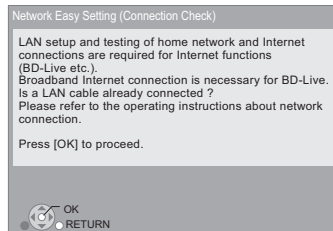

Если при настройке возникают проблемы

Простая настройка сети (Проверка подключения)

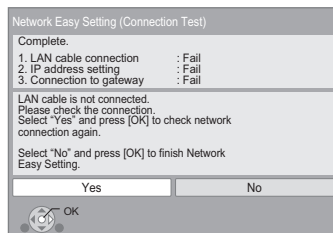

Дисплей	Проверьте следующее
1. LAN cable connection [1. Проводное соединение] :Fail [Отказ]	• Подключение сетевых кабелей (⇒ 17)
2. IP address setting [2. Настройки IP-адреса.] :Fail [Отказ]	
3. Connection to gateway [3. Соединение с шлюзом] :Fail [Отказ]	
1. LAN cable connection [1. Проводное соединение] :Pass [Удачно]	• Подключение и настройки концентратора и маршрутизатора • Настройки "IP Address / DNS Settings" (⇒ 39)
2. IP address setting [2. Настройки IP-адреса.] :Fail [Отказ]	
3. Connection to gateway [3. Соединение с шлюзом] :Fail [Отказ]	
1. LAN cable connection [1. Проводное соединение] :Pass [Удачно]	
2. IP address setting [2. Настройки IP-адреса.] :Pass [Удачно]	
3. Connection to gateway [3. Соединение с шлюзом] :Fail [Отказ]	

Простая настройка сети (Проверка подключения Интернета)

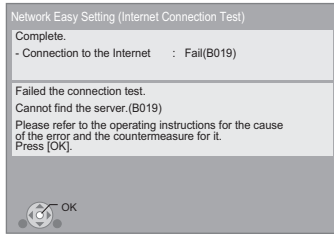

Дисплей	Проверьте следующее
Cannot find the server.(B019) [Сервер найти не удалось. (B019)]	<ul style="list-style-type: none"> • Настройки “Primary DNS” и “Secondary DNS” “IP Address / DNS Settings” (⇒ 39)
Failed to connect to the server.(B020) [Установить связь с сервером не удалось. (B020)]	<ul style="list-style-type: none"> • Сервер может быть занят или служба может быть приостановлена. Подождите немного и попробуйте снова. • Настройки “Proxy Server Settings” (⇒ 39) и маршрутизатора



- Смотрите инструкции по эксплуатации концентратора и маршрутизатора.
- Вы можете выполнить эти настройки в любое время, выбрав “Network Easy Setting” в меню начальных настроек. (⇒ 39)
- Вы можете отменить эти настройки индивидуально, используя “Network Settings”. (⇒ 39)

Обновление встроенного ПО (прошивки)

Периодически Panasonic может выпускать обновленное встроенное ПО для данного аппарата, добавляющее или улучшающее способы выполнения операций. Эти обновления доступны бесплатно.

Данный аппарат способен проверять встроенное ПО автоматически при подключении к Интернету через широкополосное соединение.

Если доступна новая версия встроенного ПО, отображается следующий экран.

The latest firmware is available.
Please update firmware in Setup.

Обновление прошивки

Нажмите [START] ⇒ выберите “To Others” ⇒ [OK] ⇒ выберите “Setup” ⇒ [OK] ⇒ выберите “General” ⇒ [OK] ⇒ выберите “Firmware Update” ⇒ [OK] ⇒ выберите “Update Now”

Если загрузка в данный аппарат неудачна или он не подключен к Интернету, вы можете загрузить последнее встроенное ПО со следующего веб-сайта и записать его на CD-R для обновления встроенного ПО.

<http://panasonic.jp/support/global/cs/>

(Этот сайт доступен только на английском языке.)

Чтобы просмотреть версию встроенного ПО данного аппарата. (⇒ 40, “System Information”)

НЕ ОТКЛЮЧАЙТЕ аппарат от питающей сети и не выполняйте других операций во время обновления. После инсталляции встроенного ПО, на дисплее аппарата отобразится “FINISH”. Аппарат перезапустится и отобразится следующий экран.

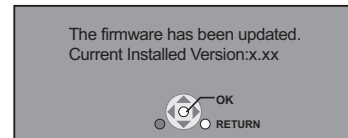

- Загрузка займет несколько минут. Она может продлиться дольше или может работать неправильно, в зависимости от среды подключения.
- Чтобы отменить проверку обновления версии встроенного ПО, установите “Automatic Update Check” на “Off”. (⇒ 40)

ШАГ 6:

Перепрограммирование пульта дистанционного управления

Если на нажатие кнопок на пульте ДУ реагируют другие изделия фирмы Panasonic

Измените "Remote Control" (⇒ 40) на основном аппарате и пульте дистанционного управления (оба должны совпадать), если вы разместили другие изделия Panasonic поблизости и они реагируют на этот пульт дистанционного управления.

Чтобы изменить код основного блока.

- 1 При остановленном воспроизведении нажмите [START].
- 2 Нажатием [▲, ▼] выберите "To Others", затем нажмите [OK].
- 3 Нажатием [▲, ▼] выберите "Setup", затем нажмите [OK].
- 4 Нажмите [▲, ▼] для выбора "General" и нажмите [OK].
- 5 Нажмите [▲, ▼] для выбора "Remote Control" и нажмите [OK].
- 6 Нажмите [▲, ▼] для выбора кода (1 или 2) и нажмите [OK].

Смена кода пульта ДУ.

- 1 Нажимая [OK] нажмите и удерживайте не менее 5 секунд цифровую кнопку (1 или 2), которая имеет тот же номер, который был выбран на этапе 6.
- 2 Нажмите [OK].

Установка и удаление носителей

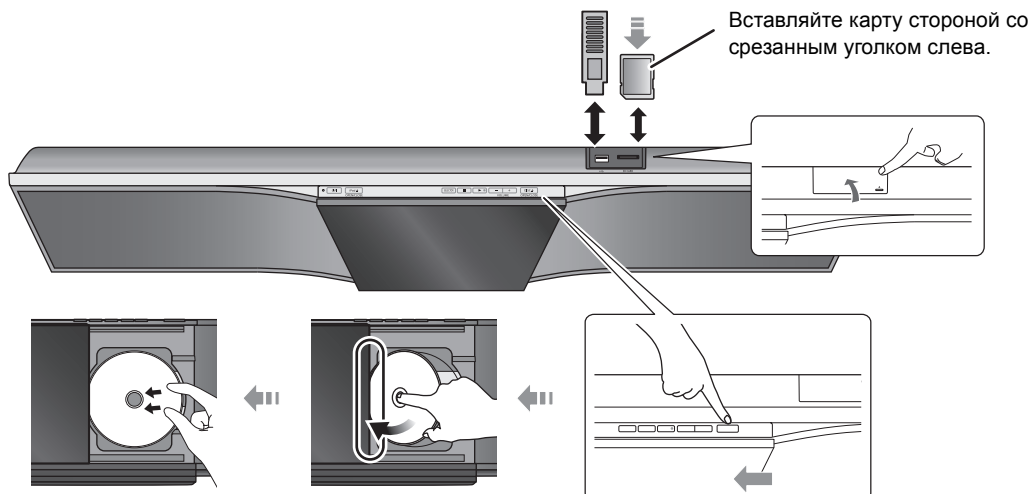

Вставка диска

- 1 Нажмите [DISC ▲ OPEN/CLOSE], чтобы открыть сдвижную дверцу.
- 2 Вставьте диск этикеткой к себе в дисковый отсек за сдвижной дверцей.
- 3 Установите диск на шпиндель в центре и нажмите на него, чтобы он встал на свое место со щелчком.

Извлечение диска

- 1 Нажмите [DISC ▲ OPEN/CLOSE], чтобы открыть сдвижную дверцу.
 - 2 Удерживайте диск за центральную и правую верхнюю часть и потяните правую верхнюю часть диска, чтобы снять его со шпинделя.
 - 3 Наклоните диск таким образом, чтобы не зацепить сдвижную дверцу, и извлеките диск.
- При вставке диска убедитесь в том, что он повернут этикеткой к вам.

- Когда отображается индикатор чтения, не выключайте аппарат и не извлекайте носитель. Подобные действия могут привести к потере содержимого носителя.
- При извлечении карты SD, нажмите на ее центральную часть и вытяните карту наружу.
- Если устройство USB не распознано основным устройством, отсоедините устройство USB от основного устройства и подсоедините его повторно.
- Для распознавания главным устройством может понадобиться некоторое время.

■ Чтобы переключить источники

Нажмите [BD/SD] или [EXT-IN] для выбора "BD/DVD", "SD" или "USB".

- При вставке носителя во время режима останова аппарата, переключение источника происходит автоматически в зависимости от вставленного источника.

Обращение со сдвижной дверцей

- Не открывайте и не закрывайте сдвижную дверцу вручную.

Нажмите [DISC ▲ OPEN/CLOSE], чтобы открыть сдвижную дверцу и вставить диск.

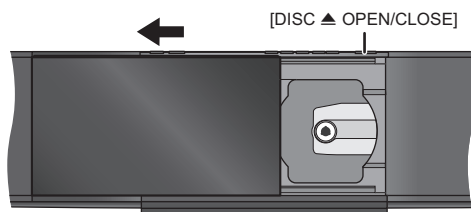

Снова нажмите [DISC ▲ OPEN/CLOSE], чтобы закрыть сдвижную дверцу.

Нажмите [iPod ▲ OPEN/CLOSE], чтобы открыть сдвижную дверцу и подключить iPod/iPhone.

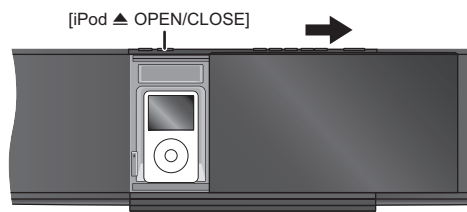

Снова нажмите [iPod ▲ OPEN/CLOSE], чтобы закрыть сдвижную дверцу.



- Не прикасайтесь к сдвижной дверце, когда она открывается или закрывается. Вашу руку или одежду может защемить внутри.
- Не подносите пальцы к сдвижной дверце, когда она открывается или закрывается, чтобы избежать возможных легких повреждений.
- Не оставляйте сдвижную дверцу дисковой стороны открытой. Загрязнение может попасть на линзу.
- Не прикасайтесь к линзе и другим частям системы считывания.
- Во время воспроизведения диска сдвижная дверца при нажатии [iPod ▲ OPEN/CLOSE] не откроется.
 - Если [iPod ▲ OPEN/CLOSE] нажата дважды, воспроизведение диска будет остановлено, а сдвижная дверца будет открыта.

VQT3G12 • Сдвижная дверца не закроется и будет отображено "DOCK UNLOCKED", если iPod/iPhone неправильно подключен.

- Если сдвижная дверца открыта влево при помощи [DISC ▲ OPEN/CLOSE], невозможно закрыть сдвижную дверцу при помощи [iPod ▲ OPEN/CLOSE].
- Если сдвижная дверца открыта вправо при помощи [iPod ▲ OPEN/CLOSE], невозможно закрыть сдвижную дверцу при помощи [DISC ▲ OPEN/CLOSE].
- Сдвижная дверца для iPod/iPhone не закроется автоматически, если устройство выключено.

Меню START

Управление основными функциями данного аппарата может осуществляться из меню START.

- 1 Нажмите [START].
- 2 Нажмите [▲, ▼] для выбора требуемого пункта и нажмите [OK].

напр., BD-Video



Playback	Воспроизведение содержимого.
Viewing Picture	
Top Menu	(⇒ 25)
Menu	(⇒ 25)
Network	Отображает начальный экран VIERA CAST (⇒ 35)
Input Selection	<p>Переключение на каждый из источников</p> <p>BD/DVD/CD</p> <p>SD card</p> <p>iPod</p> <p>FM Radio: Для прослушивания FM радио (⇒ 29)</p> <p>USB device Для вывода звука с телевизора (⇒ 31)</p> <p>ARC*1: При использовании кабеля HDMI (Доступна при наличии телевизора, совместимого с системой ARC)</p> <p>DIGITAL IN *1: При использовании оптического цифрового аудиокабеля</p> <p>Чтобы воспроизвести звук с других устройств (⇒ 31)</p> <p>DIGITAL IN *2: При использовании оптического цифрового аудиокабеля</p> <p>*1 "(TV)" появится после пунктов, выбранных для входа TV AUDIO.</p> <p>*2 "(CABLE/SATELLITE)" появится после DIGITAL IN, если выбран вход CABLE/SATELLITE AUDIO.</p>
Sound(Equalizer)	(⇒ 24)

To Others	Playlists: Можно воспроизводить списки воспроизведения (плей-листы), созданные на DVD-VR.
	Setup: (⇒ 37)
	Card Management: (⇒ 26)

Для выхода из окна
Нажмите [START].

■ Выбор источника с пульта ДУ

Кнопка	Источник
	BD/DVD или SD card (SD) (⇒ 25)
	iPod (IPOD) (⇒ 33)
	<p>FM Radio (FM) (⇒ 29)</p> <p>USB device (USB) (⇒ 25)</p> <p>Для вывода звука с телевизора (⇒ 31)</p> <p>ARC*1</p> <p>DIGITAL IN*1 (D-IN)</p> <p>Чтобы воспроизвести звук с других устройств (⇒ 31)</p> <p>DIGITAL IN*2 (D-IN)</p> <p>*1 "(TV)" появится после пунктов, выбранных для входа TV AUDIO.</p> <p>*2 "(CABLE/SATELLITE)" появится после DIGITAL IN, если выбран вход CABLE/SATELLITE AUDIO.</p>



- Отображаемые элементы зависят от медиа.
- Если включен селектор, может понадобиться некоторое время для воспроизведения выбранного видео и/или звука.

Вывод звука на все колонки

Эффекты объемного звучания

Нажмите [SURROUND] несколько раз для выбора этого эффекта.

7.1CH VIRTUAL SURROUND

Получение эффекта 5.1/6.1/7.1-канального псевдообъемного звучания с помощью колонок 2.1-канальной акустической системы.

2CH STEREO

Любой источник может быть воспроизведен в режиме стерео без эффекта объемного звучания.

DOLBY VIRTUAL SPEAKER REFERENCE

Можно воспроизводить эффект объемного звучания, похожий на 5.1 (Dolby Digital или DTS) с любым аудио-источником, используя фронтальные колонки и активный сабвуфер из комплекта поставки. Также можно воспроизводить эффект объемного звучания со стерео-источников, таких как CD-диски.

DOLBY VIRTUAL SPEAKER WIDE

Данный режим расширяет акустическое поле фронтальных колонок.

■ Настройка уровня громкости колонок при воспроизведении

- 1 Нажмите и удерживайте [–CH SELECT] для включения колонок в этом режиме.
- 2 Нажмите [–CH SELECT] несколько раз для выбора колонки.

При каждом нажатии кнопки:

L R ↔ SW

L R: Фронтальные колонки (левая и правая: только баланс из регулировок является доступным.)

- кнопкой [◀, ▶] отрегулируйте баланс фронтальных колонок.

SW: Активный низкочастотный динамик

- Нажмите [▲] (увеличить) или [▼] (уменьшить) для регулировки уровня громкости активного сабвуфера.
от –6 дБ до +6 дБ

■ Изменение режима звучания

- 1 Нажмите [SOUND] несколько раз для выбора режима.
 - На основном блоке будет отображаться только режим.
- 2 При показе выбранного режима нажмите [◀, ▶] и выберите требуемый эффект.

EQUALIZER

Здесь можно выбрать одну из следующих настроек для звука.

FLAT

Отмена (без эффектов).

HEAVY

Усиливает ударные.

CLEAR

Очищает верхний тембр.

SOFT

Для фоновой музыки.

SUBWOOFER LEVEL

Уровень басов можно регулировать.

От 1 (слабый эффект) до 4 (сильный эффект)

- Сделанная настройка будет сохранена и будет вызываться при каждом воспроизведении звука из того же источника.

H.BASS

Можно улучшить передачу низкочастотных звуков так, чтобы звук тяжелых басов был ясно слышен, даже если акустика комнаты не является оптимальной.

- Сделанные настройки запоминаются, и восстанавливаются при каждом воспроизведении с источника данного типа.

WHISPER-MODE SURROUND

Можно улучшить эффект объемного звучания при низком уровне звука. (Обычно для ночного просмотра.)

CLEAR-MODE DIALOG

Данная функция позволяет выделить диалог из всего звукового потока и прослушать диалог с эффектом местонахождения его источника по центру телевизора.

DUAL (Только "D-IN", "ARC")

На основном блоке можно выбрать набор типов аудиосигналов.

M1

M2

M1+M2 (стереозвучание)

(Работает только с Dolby Dual Mono)

- "M1" или "M2" не доступны, если "On" выбрано в "Digital Audio Input". (⇔ 38)

AUTO STEREO (Только "FM")

Если уровень шумов слишком высок, можно выбрать тип аудиосигнала FM-радио. В зависимости от системы вещания будет выбран стереофонический или монофонический звук.

MONO

Звук становится монофоническим.



- Звуковые эффекты/режимы могут быть недоступными или не действовать для некоторых источников.
- Также возможно ухудшение качества звука при использовании данных эффектов с некоторыми источниками. В таком случае отключите звуковые эффекты.

Воспроизведение видео

BD DVD CD SD USB

Подготовка

Включите телевизор и выберите соответствующий вход видео.

- 1 Нажмите [⏻] для включения аппарата.
- 2 Вставьте носитель.

Начинается воспроизведение.

- Если отображается меню, нажмите [▲], [▼], [◀], [▶] для выбора элемента и нажмите [OK].
- Если во время выполнения 3D-совместимого программного обеспечения воспроизведения видео откроется экран сообщений, продолжайте воспроизведение в соответствии с выводимыми инструкциями.
- Если воспроизведение не начинается, нажмите [▶ PLAY].

■ Чтобы показать меню

Вы можете отобразить Top Menu, DIRECT NAVIGATOR или Pop-up Menu.

Нажмите [TOP MENU/DIRECT NAVIGATOR] или [POP-UP MENU].

- Нажмите [▲], [▼], [◀], [▶] для выбора записи и нажмите [OK].
- Всплывающее меню также появляется при нажатии [OPTION] и выборе "Pop-up Menu".

■ Чтобы показать сообщения о состоянии

Во время воспроизведения нажмите [STATUS].

Сообщения о статусе предоставляют информацию о текущем воспроизведении. При каждом нажатии [STATUS] отображаемая информация будет изменяться.

на напр., BD-Video

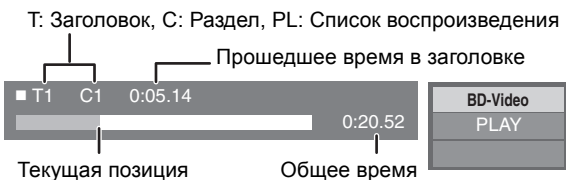

- Сигналы из дисков PAL выводятся как PAL. Сигналы из дисков NTSC выводятся как "NTSC" или "PAL60". Вы можете выбрать "NTSC" или "PAL60" в "NTSC Contents Output" для дисков NTSC. (⇒ 37)
- ПРИ ОТОБРАЖЕНИИ МЕНЮ ДИСКИ ПРОДОЛЖАЮТ ВРАЩАТЬСЯ. Нажмите [■ STOP] после завершения воспроизведения для защиты двигателя устройства, экрана телевизора и пр.
- В зависимости от носителя и содержимого отображение может измениться или не появиться.
- DivX: Последовательное воспроизведение невозможно.
- При отображении меню во время воспроизведения видео, записанного цифровой видеокамерой высокой четкости Panasonic в 1080/60p (1920x1080/60 прогрессивная развертка), выберите "Play Video (AVCHD)".
- Невозможно воспроизводить записи AVCHD и MPEG2, у которых перетачен, скопирован и вставлен на носитель.

Прочие операции во время воспроизведения

Эти функции могут не выполняться в зависимости от носителя и содержимого.

Стоп

Нажмите [■ STOP].

Позиция остановки запоминается.

Функция возобновления воспроизведения

Нажмите [▶ PLAY] для перезапуска из данной позиции.

- Позиция сбрасывается при открытии лотка или нажатии [■ STOP] несколько раз для отображения "STOP" на дисплее устройства.
- На дисках BD-Video с BD-J (⇒ 49) функция возобновления воспроизведения не работает.

Пауза

Нажмите [|| PAUSE].

- Повторно нажмите [|| PAUSE] или [▶ PLAY], чтобы возобновить воспроизведение.

Поиск/замедленный показ

Поиск

В процессе воспроизведения нажмите [SEARCH ◀◀] или [SEARCH ▶▶].

- Музыка и MP3: Скорость изменяется пошагово.

Замедленное движение

При паузе нажмите [SEARCH ◀◀] или [SEARCH ▶▶].

- BD-Video и AVCHD: Только в прямом [SEARCH ▶▶] направлении.

Скорость увеличивается до 5 шагов.

- Нажмите [▶ PLAY], чтобы вернуться к нормальной скорости воспроизведения.

Пропуск

Во время воспроизведения или паузы нажмите [SKIP ◀◀] или [SKIP ▶▶].

Переход к названию, разделу или дорожке, которую нужно воспроизвести.

- Каждое нажатие увеличивает число пропусков.
- DivX: только [SKIP ◀◀] в направлении назад.

Покадровый показ

Во время паузы нажмите [◀] (◀||) или [▶] (||▶).

- Нажмите и удерживайте для последовательного изменения в переднем или обратном направлении.
- Нажмите [▶ PLAY], чтобы вернуться к нормальной скорости воспроизведения.
- BD-Video и AVCHD: Только в прямом [▶] (||▶) направлении.

Полезные функции

- 1 Нажмите [OPTION].
- 2 Выберите пункт и нажмите [OK].

Во время отображения экрана DIRECT NAVIGATOR

Properties	Для отображения свойств названия (дата записи и пр.).
Chapter View	Для выбора раздела.
To Picture	Воспроизведение фотографий (⇨ 28).
Folder	Для переключения на другую папку.
View Titles	Для выбора заголовка.

В режиме воспроизведения

Screen Aspect	При появлении сверху, внизу, слева и справа экрана черных строк можно увеличить изображение во весь размер экрана.
Top Menu	Для отображения Top Menu.
Pop-up Menu	Для отображения Pop-up Menu.
Menu	Для отображения Menu.

- В зависимости от воспроизводимого содержания, если выполнить "Screen Aspect", может не сработать.
- Когда "TV Aspect" (⇨ 38) установлено на "4:3" или "4:3 Letterbox", эффект "Zoom" в "Screen Aspect" отключен.



- В зависимости от носителя или содержимого отображаемые пункты могут отличаться.

Просмотр BD-Live или "картинки в картинке" в формате BD-Video

Прослушивание BD-Live дисков с Интернет

BD-Live обеспечивает возможность пользования более широким набором функций, таких как субтитры, эксклюзивные изображения и онлайн-игры, путем подключения этого устройства к Интернету. Поскольку большинство дисков, совместимых с BD-Live, воспроизводятся с помощью функции BD-Live, дополнительные данные должны быть загружены во внешнюю память (локальное запоминающее устройство).

- В данном устройстве в качестве локального запоминающего устройства используется карта SD. Пользование функцией BD-Live невозможно, если не вставлена карта SD.

- 1 Выполните подключение к сети и настройку параметров. (⇨ 17, 19)
- 2 Вставьте карту SD с 1 ГБ или больше свободного места.
- 3 Вставьте диск.

Удаление данных/Форматирование карт SD

Если данные, записанные на карте SD, больше не требуются, можно удалить данные, выполнив следующую операцию.

- ① Вставьте SD карту.
- ② Нажмите [START].
- ③ Нажмите [▲, ▼] для выбора "To Others" и нажмите [OK].
- ④ Нажмите [▲, ▼] для выбора "Card Management" и нажмите [OK].
- ⑤ Нажмите [▲, ▼] для выбора "BD-Video Data Erase" или "Format SD Card" и нажмите [OK].

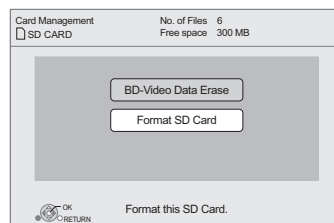

- ⑥ Нажмите [◀, ▶] для выбора "Yes" и нажмите [OK].
- ⑦ Нажмите [◀, ▶] для выбора "Start" и нажмите [OK].

Воспроизведение изображения в изображении

Включение дополнительного канала изображения и звука

[DISPLAY] ⇨ выберите "Disc" ⇨ [▶] ⇨ выберите "Signal Type" ⇨ [OK] ⇨ установите "Video" и "Soundtrack" в "Secondary Video" в значение "On" или "Off"

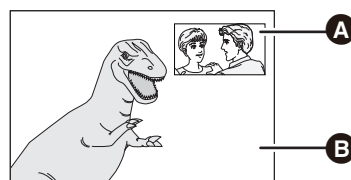

- A Вторичное видео
- B Первичное видео



- Функции и методы работы могут различаться в зависимости от диска. Указания по их использованию смотрите на диске и/или Интернет-сайте производителя дисков.
- Для доступа к определенному содержанию BD-Live на дисках Blu-ray может потребоваться создание учетной записи Интернет. Выполните инструкции на экране или в руководстве пользователя к диску, чтобы получить информацию о необходимой учетной записи.
- Для использования перечисленных выше функций рекомендуется отформатировать карту памяти в данном аппарате. Если используемая вами карта SD форматируется, все данные с нее удаляются. Они не могут быть восстановлены.
- Для некоторых дисков может потребоваться изменение "BD-Live Internet Access" (⇨ 37).
- При воспроизведении BD-Live-совместимых дисков идентификатор проигрывателя или диска может быть передан по сети Интернет производителю диска.
- Во время поиска/медленного воспроизведения или покадрового воспроизведения отображается только основная видеозапись.
- Если "BD-Video Secondary Audio" в "Digital Audio Output" установлен в "Off", дополнительный канал звука не воспроизводится (⇨ 38).

Информация о DivX

О DIVX ВИДЕО:

DivX® – это формат цифрового видео, разработанный компанией DivX, Inc. Это устройство официально сертифицировано как DivX Certified® и поддерживает воспроизведение видео DivX.

Посетите сайт divx.com для получения дополнительной информации и программных средств для конвертирования ваших файлов в формат DivX.

О DIVX ВИДЕО НА ЗАКАЗ:

Для воспроизведения приобретенных фильмов видео на заказ ("VOD") данное устройство, сертифицированное как DivX Certified®, должно быть зарегистрировано.

Для получения своего кода регистрации перейдите в раздел DivX VOD меню настройки устройства.

Для получения более подробной информации о порядке регистрации посетите сайт vod.divx.com.

• Видео-изображения DivX VOD, записанные на USB-устройстве, можно выводить через выходной разъем HDMI.

Выведите регистрационный код устройства.

(⇒ 40, "DivX Registration" в "General")

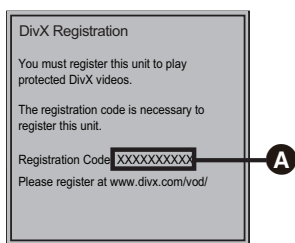

A 10 буквенно-цифровых символов

- После воспроизведения контента в формате DivX VOD первый раз, код регистрации не отображается.
- Если вы приобретете содержимое DivX VOD с помощью регистрационного кода, отличного от кода данного устройства, впоследствии вы не сможете воспроизвести это содержимое.

Отмена регистрации аппарата.

(⇒ 40, "DivX Registration" в "General")

Нажать [◀, ▶], чтобы выбрать "Yes" в "DivX Registration". Используйте код отмены регистрации, чтобы отменить регистрацию на сайте www.divx.com.

DivX VOD программы (видео по запросу), которые могут быть воспроизведены только заданное количество раз.

Некоторое содержимое DivX VOD может воспроизводиться ограниченное число раз. При воспроизведении этого содержимого отображается количество выполненных воспроизведений и начальное их количество.

- При каждом воспроизведении содержимого уменьшается оставшееся число просмотров. Однако при использовании функции возобновления воспроизведения оставшееся число просмотров не уменьшится.

■ Отображение текста субтитров

Вы можете отобразить на этом устройстве текст субтитров с видеодисков DivX.

Данная функция не имеет никакого отношения к субтитрам, описанным в стандарте DivX, и не имеет однозначного стандарта. Операции могут различаться или вообще выполняться некорректно в зависимости от способа создания файла и состояния устройства (воспроизведение, остановка и т.п.).

Установите "Subtitle" в "Disc" (⇒ 36)



- Видеофайлы в формате DivX, не отображающие "Text", не содержат субтитры.
- Если текст субтитров отображается неправильно, попробуйте изменить языковые настройки. (⇒ 37)
- Нельзя установить вывод текста субтитров в зависимости от файла.

Просмотр видео Blu-ray 3D™

BD

Можно смотреть впечатляющее видео с реалистичными ощущениями, используя программное обеспечение, совместимое с видео Blu-ray 3D™, подключив данное устройство через высокоскоростную кабель HDMI к телевизору, совместимому с 3D.



Это изображение используется в качестве иллюстрации.

Диск, содержащий записи с 2-экранной структурой (Side by side) и т. д., которые можно просматривать в 3D, будет воспроизводиться в соответствии с настройками 3D на телевизоре независимо от настроек, указанных в таблице внизу.

- Информация на экране, например меню воспроизведения, будет отображаться неправильно.

Подготовка

Подключите телевизор, совместимый с 3D, к разъему HDMI AV OUT данного устройства с помощью высокоскоростного кабеля HDMI, и выберите на телевизоре режим видеовхода HDMI. (⇒ 15, 16)

- Подготовьте, как полагается, телевизор.

Воспроизведение происходит так же, как и с обычного диска. (⇒ 25)

- Для воспроизведения следуйте инструкциям, отображаемым на экране.

Настройка 3D

При необходимости, выполните следующие настройки.

Playback method for 3D disc	Можно также воспроизводить диски 3D в режиме 2D (обычное видео). (⇒ 37)
3D Type	Если воспроизведение в формате 3D невозможно, поменяйте настройки соответственно формату подключенного телевизора. (⇒ 38) <ul style="list-style-type: none">• Измените настройки 3D на телевизоре также при выборе "Side by side".
3D Playback Message	Закройте экран предупреждения о включении режима 3D. (⇒ 37)
Graphic Display Level	Отрегулируйте точку, в которой должны открываться меню воспроизведения, экран сообщений и т.п. (⇒ 36)



- Воздержитесь от просмотра 3D-изображений, если чувствуете себя плохо или у вас устали глаза. Если во время просмотра 3D-изображений возникнут головокружение, тошнота или иные неприятные ощущения, прекратите просмотр и дайте глазам отдохнуть.
- В зависимости от подключенного телевизора воспроизводимое видео может переключаться на 2D ввиду изменения разрешения и т. п. Проверьте настройки 3D на телевизоре.
- Видео 3D может не выводиться так, как это установлено в "HDMI Video Format" или "24p Output" (⇒ 39).

Воспроизведение фотографий

BD DVD CD SD USB

(BD-RE, DVD-RAM/-R/-R DL, CD-R/RW, карта SD, устройство USB)

1 Как вставить диск, SD-карту или USB-устройство.

Если отображается меню, нажмите [▲, ▼] для выбора пункта и нажмите [OK].

2 BD-RE, DVD-RAM

Нажатием [▲, ▼, ◀, ▶] выберите альбом и нажмите [OK].

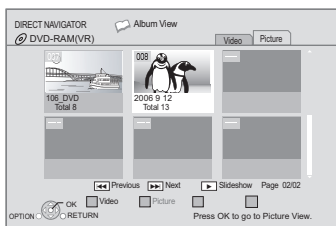

3 Нажмите [▲, ▼, ◀, ▶] для выбора фотографии и нажмите [OK].

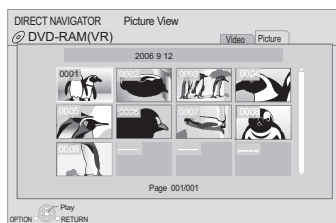

Нажмите [◀, ▶] для отображения предыдущего или следующего фиксированного изображения.

Для выхода из окна

Нажмите [TOP MENU/DIRECT NAVIGATOR].

■ Для показа свойств изображения

Во время воспроизведения дважды нажмите [STATUS].

нанаянр., JPEG на DVD-RAM
Дата съемки



Для выхода из окна

Нажмите [STATUS].

Полезные функции

1 Нажмите [OPTION].

2 Выберите пункт и нажмите [OK].

Пока отображается экран "Album View" или "Picture View"

Start Slideshow	Можно воспроизводить фиксированные изображения по очереди с постоянным интервалом.
Slideshow Setting	<p>Display Interval Изменение интервала отображения.</p> <p>Transition Effect Определение способа отображения.</p> <p>Repeat Play Повторение показа слайдов.</p> <p>Soundtrack Музыкальные файлы с iPod/iPhone, устройства USB или музыкального CD могут воспроизводиться в качестве фоновой музыки к слайд-шоу.</p> <p>Soundtrack Folder После подключения USB-устройства с файлами MP3 можно выбрать папку для воспроизведения.</p> <p>Нажмите [▲, ▼, ◀, ▶] для выбора "Set" и нажмите [OK].</p>
Select Folder	<p>Для перехода в папку верхнего уровня.</p> <ul style="list-style-type: none"> Только если распознаются многочисленные папки или папки более высокого уровня.
Folder	Для выбора фиксированных изображений в другой папке.
To Video	Воспроизведение содержимого видео (⇒ 25).
To album view	Чтобы отобразить вид альбома.

Во время воспроизведения (за исключением воспроизведения слайдов)

Rotate RIGHT	Повернуть фиксированное изображение.
Rotate LEFT	
Zoom out	<p>Уменьшает фотоснимок</p> <ul style="list-style-type: none"> Данная функция доступна только для малых фиксированных изображений.
Zoom in	Отменяет "Zoom out".



- В зависимости от носителя или содержимого отображаемые пункты могут отличаться.
- При воспроизведении фиксированного изображения с большим количеством пикселей интервал воспроизведения может увеличиваться. Даже при изменении данного параметра интервал воспроизведения может не уменьшиться.
- При одновременном наличии установленного музыкального CD-диска, подключенных USB-устройств с файлами MP3 и проигрывателя iPod/iPhone, iPod/iPhone будет иметь приоритет в качестве источника фоновой музыки.

Воспроизведение музыки

DVD CD USB

(DVD-R/-R DL, музыкальный CD, CD-R/RW, устройство USB)

- 1 Вставьте диск или устройство USB.**
Если отображается меню, нажмите [▲, ▼] для выбора пункта и нажмите [OK].
- 2 Нажмите [▲, ▼] для выбора дорожки и нажмите [OK].**

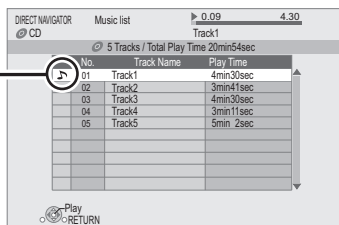

“” указывает номер воспроизводимой.

■ Воспроизведение записи из другой папки

- 1 Пока на дисплее отображается “Music list”
Нажмите [OPTION].
- 2 Нажатием [▲, ▼] выберите “Select Folder”, затем нажмите [OK].



- Выбирать папки с несовместимыми композициями нельзя.

Прослушивание радио

Автоматический поиск радиостанций

Можно запомнить частоты не более 30 радиостанций.

- 1 Нажмите [RADIO] для выбора “FM”.**
- 2 Нажмите [STATUS], чтобы выбрать позицию для начала поиска радиостанций.**

LOWEST:

Поиск радиостанций будет осуществляться с минимальной частоты (FM87.50).

CURRENT:

Поиск радиостанций будет осуществляться с текущей частоты.*

*Процедура изменения частоты описана в “Предварительная настройка станций вручную”.

- 3 Нажмите и удерживайте [OK].**

Отпустите кнопку, когда на дисплее появится “AUTO”.

Тюнер начнет поиск радиостанций, присваивая найденным номера по возрастанию.



- После окончания поиска и переключения на последнюю найденную станцию на дисплее отобразится “SET OK”.
- Если процедура автоматического поиска радиостанций завершится неудачей, на экране отобразится “ERROR”. Найдите радиостанции вручную.

Предварительная настройка станций вручную

Подготовка

Выбор радиопередачи.

- 1 Нажатием [RADIO] выберите “FM”.
 - 2 Нажмите [SEARCH◀◀] или [SEARCH▶▶] для выбора частоты.
- Для пуска автоматической настройки нажмите и удерживайте [SEARCH◀◀], [SEARCH▶▶], пока значения частоты не начнут быстро изменяться. Поиск остановится при нахождении станции.

- 1 При прослушивании радио нажмите [OK].**

- 2 Пока на дисплее мигает “P”, нажмите цифровые кнопки для выбора канала.**

Для ввода 1-значного номера
на напр., 1: [1] ⇒ [OK].

Для ввода 2-значного номера
на напр., 12: [1] ⇒ [2]



- Частота, ранее сохраненная под данным номером, будет перезаписана новой.

Прослушивание/ запоминание найденных радиостанций

- 1 Нажмите [RADIO] для выбора “FM”.
- 2 Выбирайте канал с помощью цифровых кнопок.

Для ввода 1-значного номера
напр., 1: [1] ⇒ [OK].

Для ввода 2-значного номера
напр., 12: [1] ⇒ [2]
или нажмите [∧, ∨] или [◀, ▶].

■ Отображение на основном блоке

TUNED/STEREO:

Отображается во время приема стереовещания

TUNED:

Отображается во время приема монофонического
вещания или выборе монофонического источника звука.

■ Если помехи очень большие

- ① Нажать [SOUND] несколько раз, чтобы выбрать “AUTO STEREO”.
- ② Пока отображается выбранный режим на дисплее блока нажмите [◀, ▶] и выберите “MONO”. Звук становится монофоническим.

Выберите “AUTO STEREO” на этапе ②, чтобы отменить режим. В зависимости от системы вещания будет выбран стереофонический или монофонический звук. “MONO” также отменяется при изменении частоты.

- Данный параметр можно задать для каждой радиостанции.

Вывод звука с телевизора на колонки аппарата

Подготовка

Включите телевизор и выберите соответствующий режим ввода аудиосигнала [ARC, D-IN] в соответствии со способом подключения к аппарату. (⇒ 23)

Эффекты объемного звучания

При прослушивании стереозвуча через домашний кинотеатр к нему можно добавить эффект объемности.

Нажмите [SURROUND] несколько раз для выбора этого эффекта.

Для получения более подробной информации о данной операции смотрите раздел “Эффекты объемного звучания” на стр. 24.

Режимы воспроизведения звука

В зависимости от используемого источника звука или ситуации можно настроить режим звучания.

1 Нажимайте неоднократно [SOUND] для выбора режима.

2 Пока отображается выбранный режим на экране аппарата нажмите [◀, ▶] и выберите нужные настройки.

Для получения более подробной информации о данной операции смотрите раздел “Изменение режима звучания” на стр. 24.

Режим четкого диалога

Данная функция позволяет выделить диалог из всего звукового потока и прослушать диалог с эффектом местонахождения его источника по центру телевизора.

1 Нажать [SOUND] несколько раз, чтобы выбрать “CLEAR-MODE DIALOG”.

2 Пока отображается выбранный режим на дисплее блока нажмите [◀, ▶] и выберите “ON” или “OFF”.

Выбор типа аудиосигнала, поступающего на разъем DIGITAL AUDIO IN

1 Нажать [SOUND] несколько раз, чтобы выбрать “DUAL”.

2 Пока отображается выбранный режим на экране аппарата

Нажмите [◀, ▶] и выберите нужные настройки.

M1

M2

M1+M2 (стереозвучание)

(Работает только с Dolby Dual Mono)

- “M1” или “M2” не доступны, если “On” выбрано в “Digital Audio Input”. (⇒ 38)



- Аудиосигнал, подающийся через разъем DIGITAL AUDIO IN, не выходит через разъем HDMI AV OUT.

Совместная работа с телевизором

(VIERA Link “HDAVI Control™”)

Что такое VIERA Link “HDAVI Control”?

VIERA Link “HDAVI Control” является удобной функцией, обеспечивающей одновременное управление аппаратом и телевизором Panasonic (VIERA) с помощью “HDAVI Control”. Данную функцию можно использовать только при подключении оборудования кабелем HDMI. Дополнительную информацию об управлении смотрите в руководстве по эксплуатации подсоединенного оборудования.

Подготовка

- ① Установите “VIERA Link” на “On” (⇒ 39). (Настройка по умолчанию: “On”.)
- ② Настройте работу “HDAVI Control” на подключенном оборудовании (напр., телевизоре).
- ③ Включите все оборудование, поддерживающее “HDAVI Control”, и выберите входной канал аппарата на подключенном телевизоре, чтобы функция “HDAVI Control” работала верно.

При изменении подключений повторите данную процедуру.

Настройка сопряжения аудиоустройств

■ Настройка сопряжения с аудиовыходом телевизора

С пультом дистанционного управления;

- Выберите используемый для подключения аудиосигнала телевизора разъем основного блока.

- ① Нажмите [START] и нажмите [▲, ▼] для выбора “To Others”, а затем нажмите [OK].
- ② Нажатием [▲, ▼] выберите “Setup”, затем нажмите [OK].
- ③ Нажатием [▲, ▼] выберите “TV / Device Connection”, затем нажмите [OK].
- ④ Нажмите [▲, ▼] для выбора “TV Audio Input”.
- ⑤ Нажмите [◀, ▶] для переключения на “ARC” или “DIGITAL IN”.
 - Выберите “ARC”^{*1} в “TV Audio Input”, когда разъем DIGITAL AUDIO IN используется для соединения с декодером.

Каждый раз при изменении подключения и настроек перепроверяйте вышеуказанные настройки.

■ Настройка сопряжения с аудиовыходом декодера

С пультом дистанционного управления;

- На телевизоре выберите вход, к которому подключен спутниковый или кабельный приемник.

- ① Нажатием [EXT-IN] выберите “D-IN”.
- ② Нажмите [STATUS] для выбора “CABLE/SATELLITE AUDIO ON”.

- После переподключения спутникового приемника к другому входу телевизора или необходимости изменить устройство, выбранное для работы в связанном режиме, выберите “CABLE/SATELLITE AUDIO OFF” в шаге ② выше, и повторите шаги с ① по ②.



- VIERA Link “HDAVI Control”, основанный на функциях управления, предоставляемых HDMI, который представляет собой промышленный стандарт, известный как HDMI CEC (Consumer Electronics Control), является уникальной функцией, которую нам удалось разработать и внедрить. Тем не менее, ее соответствующую работу с оборудованием других производителей, которое поддерживает HDMI CEC, гарантировать нельзя.
- Данный аппарат поддерживает функцию “HDAVI Control 5”.
- “HDAVI Control 5” – это новейший стандарт (действующий с декабря 2010 г.) для аппаратуры Panasonic, совместимой с HDAVI Control. Данный стандарт совместим с обычным оборудованием HDAVI марки Panasonic.
- Для получения подробной информации см. руководства по эксплуатации оборудования других производителей, которое поддерживает функцию VIERA Link.

^{*1} Данная функция работает только при использовании телевизора, совместимого с ARC.

Начало воспроизведения одним нажатием

Можно включить систему домашнего кинотеатра и телевизор и начать воспроизведение диска нажатием одной кнопки. Во время пребывания аппарата и телевизора в дежурном режиме; Нажмите [▶ PLAY].

Выбор динамика

В меню настроек телевизора можно выбрать, будет ли звук воспроизводиться через домашний кинотеатр или через динамики телевизора.

Дом. Кинотеатр

Работают колонки домашнего кинотеатра.

- Когда аппарат находится в режиме ожидания, при переключении вывода звука с динамиков телевизора на колонки аппарата в меню телевизора, аппарат автоматически включается и происходит выбор "ARC"^{*1, *2} или "D-IN" (DIGITAL IN)^{*2} в качестве источника.
- Громкость домашнего кинотеатра можно регулировать с пульта ДУ телевизора с помощью кнопки volume (громкость) або mute (отключение звука).
- После выключения аппарата динамики телевизора включатся автоматически.

TV

Работают динамики телевизора.

- Громкость аппарата установлена на "0".
- Вывод звука будет 2-канальным.



- При переключении между колонками домашнего кинотеатра и динамиками телевизора на экране телевизора на несколько секунд может пропасть картинка.
- Аудиосигнал из "DIGITAL IN", "FM Radio" или "iPod" будет воспроизводиться через колонки устройства, даже если выбраны колонки телевизора.

*1 Данная функция работает только при использовании телевизора, совместимого с ARC.
*2 "ARC" или "D-IN" работают в зависимости от настроек в "Настройка сопряжения аудиоустройств".

Автоматическое переключение входа (Сопряжение при включении)

Когда выполняются следующие операции, телевизор автоматически переключится на входной канал и отобразит соответствующее действие, кроме того, если телевизор выключен, то включится автоматически.

- При запуске воспроизведения на аппарате
- При выполнении действия, использующего экран для вывода информации (нанапр., DIRECT NAVIGATOR экран)

–BD-Video, DVD-Video:

По окончании воспроизведения телевизор автоматически возвратится в режим просмотра телепрограмм.

- При переключении ввода телевизора в режим тюнера, аппарат автоматически переключается на "ARC"^{*1, *2} или "D-IN" (DIGITAL IN)^{*2}.
- Эта функция не работает, если выбран переключатель iPod/iPhone. (⇒ 34)

Автоматическая синхронизация аудио и видео (для HDAVI Control 3 или новейшей)

Задержка между аудио и видео регулируется автоматически, что позволяет избежать их рассинхронизации. (⇒ 38, "Audio Delay")

- Эта функция работает только тогда, когда "BD/DVD", "SD", "USB", "ARC"^{*1, *2} или "D-IN" (DIGITAL IN)^{*2} выбраны в качестве источника на аппарате.

*1 Данная функция работает только при использовании телевизора, совместимого с ARC.

*2 "ARC" или "D-IN" работают в зависимости от настроек в "Настройка сопряжения аудиоустройств".

Power Off Link

Все подключенное оборудование с поддержкой "HDAVI Control", включая данный аппарат, автоматически выключится при выключении телевизора.

Непрерывное воспроизведение музыки даже после выключения телевизора

(Если аппарат подключен к телевизору Panasonic (VIERA), который поддерживает HDAVI Control 2 или старше.) Выберите "Video" в "Power Off Link" (⇒ 39)

Простое управление только с пультом ДУ VIERA

Только телевизор, поддерживающий "HDAVI Control 2" или более поздний

Используя дистанционное управление телевизором, вы можете воспроизводить диски с помощью "Control Panel" и отображать главное или всплывающее меню.

- Это работает только при воспроизведении "BD/DVD", "SD" или "USB" и в режиме возобновления воспроизведения.

1 Нажмите [OPTION].

нанапр.,
BD-Video

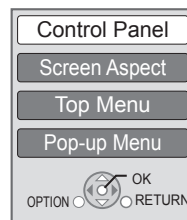

2 Выберите элемент и нажмите [OK].

- Меню OPTION может не отображаться при отображении главного меню для BD-Video или DVD-Video.



- Кнопки, которые можно использовать для управления аппаратом, будут различаться в зависимости от модели телевизора. Подробная информация дана в руководстве по эксплуатации телевизора.
- Работа аппарата прерывается при нажатии на несовместимые кнопки пульта ДУ телевизора.
- В зависимости от меню, некоторые операции могут оказаться недоступными при управлении с помощью пульта ДУ телевизора.

*1 Данная функция работает только при использовании телевизора, совместимого с ARC.

*2 "ARC" или "D-IN" работают в зависимости от настроек в "Настройка сопряжения аудиоустройств".

Использование проигрывателя iPod/iPhone

Подключение iPod/iPhone

Подготовка

- Перед подключением/отключением iPod/iPhone, отключите аппарат или уменьшите громкость аппарата до минимума.
- Проверьте, подключен ли видеокабель при просмотре фотографий/видео с iPod/iPhone. (⇒ 15)

1 Нажмите [iPod ▲ OPEN/CLOSE], чтобы открыть сдвижную дверцу, и вставьте iPod/iPhone адаптер док-станции из комплекта поставки iPod/iPhone в док-станция для iPod/iPhone.

Сначала вставьте одну сторону адаптера док-станции iPod/iPhone зажимами к себе, а затем нажмите на противоположную сторону, пока он не встанет на свое место со щелчком.

2 Нажмите [▲], чтобы разблокировать док-станция для iPod/iPhone, и потяните рычаг переключателя стыковки, чтобы наклонить док-станция для iPod/iPhone.

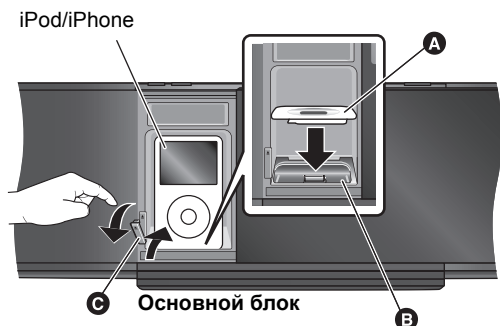

- A** Адаптер док-станции (не входит в комплект поставки)
 - Плотно вставьте док-адаптер в док-разъем. Адаптер должен входить вставку iPod/iPhone для стационарного использования. Если адаптер отсутствует, обратитесь к поставщику iPod/iPhone.

- B** док-станция для iPod/iPhone
- C** [▲] Рычаг переключателя стыковки

3 Правильно подключите iPod/iPhone.

4 Осторожно нажмите рычаг переключателя стыковки назад, пока он не встанет на место со щелчком.

5 Нажмите [iPod ▲ OPEN/CLOSE], чтобы закрыть сдвижную дверцу.

Извлечение iPod/iPhone

- 1 Нажмите [iPod ▲ OPEN/CLOSE], чтобы открыть сдвижную дверцу.
- 2 Нажмите [▲], чтобы разблокировать док-станция для iPod/iPhone и потяните рычаг переключателя стыковки, чтобы наклонить док-станция для iPod/iPhone и извлеките iPod/iPhone, не допуская перекосов.
- 3 Нажмите рычаг переключателя стыковки назад, пока он не встанет на место со щелчком.

Если док-станция для iPod/iPhone не наклонен во время подключения / отключения iPod/iPhone, это может привести к повреждению соединителя.



Информация о перезарядке батарей

- iPod/iPhone начнет подзарядаться независимо от того, включен аппарат или нет.
- "IPOD *" будет отображаться на дисплее аппарата в дежурном режиме при подзарядке iPod/iPhone.
- При полной зарядке необходимость в дополнительной подзарядке отсутствует.

Совместимый iPod/iPhone (по состоянию на декабрь 2010 г.)

- Совместимость зависит от программного обеспечения iPod/iPhone.
- iPod/iPhone совместимость обеспечивает функции воспроизведения музыки, видео и зарядки батареи с помощью данного блока в качестве системы домашнего кинотеатра.

Название	Размер памяти
iPod touch 3-е поколение	32 Гб, 64 Гб
iPod nano 5-е поколения (с видеокамерой)	8 Гб, 16 Гб
iPod touch 2-е поколение	8 Гб, 16 Гб, 32 Гб
iPod classic	120 Гб, 160 Гб (2009)
iPod nano 4-е поколения (с видео)	8 Гб, 16 Гб
iPod classic	160 Гб (2007)
iPod touch 1-е поколение	8 Гб, 16 Гб, 32 Гб
iPod nano 3-е поколение (видео)	4 Гб, 8 Гб
iPod classic	80 Гб
iPod nano 2-е поколение (алюминиевый)	2 Гб, 4 Гб, 8 Гб
iPod 5-е поколение (видео)	60 Гб, 80 Гб
iPod 5-е поколение (видео)	30 Гб
iPod nano 1-е поколение	1 Гб, 2 Гб, 4 Гб
iPod 4-е поколение (с цветным дисплеем)	40 Гб, 60 Гб
iPod 4-е поколение (с цветным дисплеем)	20 Гб, 30 Гб
iPod 4-е поколение	40 Гб
iPod 4-е поколение	20 Гб
iPod mini	4 Гб, 6 Гб
iPhone 4	16 Гб, 32 Гб
iPhone 3GS	8 Гб, 16 Гб, 32 Гб
iPhone 3G	8 Гб, 16 Гб
iPhone	4 Гб, 8 Гб, 16 Гб

В некоторых районах прием iPhone может ослабиться при подключении к данному устройству.



- Когда iPhone получает звонок во время соединения с данным блоком, воспроизведение и т. п. iPhone может остановиться. Чтобы сделать работу iPhone с этим блоком приоритетной, отключите прием звонков iPhone.

iPod/iPhone Воспроизведение

Подготовка

- Убедитесь, что в качестве источника выбран "IPOD". Нажмите [iPod] для выбора источника.
- Для просмотра фотографий/видео с iPod/iPhone С помощью меню iPod/iPhone выполните необходимые настройки для вывода фото/видео на телевизор.
- Для показа фотографий включите телевизор и выберите соответствующий вход.

Воспроизведение музыки/видео

- 1 Нажмите [iPod] для выбора "IPOD".
- 2 Нажмите [STATUS] несколько раз для выбора меню с музыкой или меню с видеозаписями.
- 3 Нажмите [▲, ▼] для выбора записи и нажмите [OK].
 - Повторяйте этот шаг до тех пор, пока не начнется воспроизведение файла с выбранным заголовком.
 - Нажимайте [◀, ▶] для отображения предыдущей или следующей страницы.

нанапр., окно воспроизведения музыки

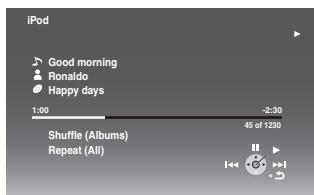

Для выхода нажмите [TOP MENU/DIRECT NAVIGATOR].

Просмотр фотографий

- 1 Нажмите [iPod] для выбора "IPOD".
- 2 Нажмите [STATUS] несколько раз для выбора меню "ALL".
- 3 На телевизоре переключитесь на вход Video in.
- 4 Воспроизведение фотографий с iPod/iPhone в режиме слайд-шоу.
Картинка будет отображаться на телевизоре.

Использование iPod touch/iPhone

- Если сдвижная дверца закрыта, нажмите [iPod ▲ OPEN/CLOSE], чтобы открыть ее. Основной блок продолжит работу, даже если сдвижная дверца будет открыта. Продолжите работу с помощью дисплея iPod/iPhone.
- ① Нажмите кнопку Home на iPod touch/iPhone.
 - ② На сенсорном дисплее выберите требуемую функцию iPod touch/iPhone.

Для управления меню iPod/iPhone можно использовать пульт ДУ.

Порядок работы может различаться в зависимости от модели iPod/iPhone.

- [▲, ▼]: Для перемещения по пунктам меню
- [OK]: Для перехода к следующему меню.
- [RETURN]: Для возврата к предыдущему меню.

Другие методы воспроизведения

- 1 Нажмите [START].
- 2 Нажмите [▲, ▼] для выбора "Menu" и нажмите [OK].
- 3 Нажмите [▲, ▼] для выбора "Play Mode" и нажмите [OK].
- 4 Нажмите [▲, ▼] для выбора записи и нажмите [OK].

Shuffle (Только для воспроизведения музыки.)

Songs:

Воспроизведение всех песен на iPod/iPhone в произвольном порядке.

Albums:

Воспроизведение всех песен альбома в произвольном порядке.

Repeat

One:

Постоянное воспроизведение одной песни/ видеозаписи.

All:

Постоянное воспроизведение всех песен/ видеозаписей из Playlists, Albums и т.п.

- 5 Нажмите [▲, ▼] для выбора настроек и нажмите [OK].



- Настройки режима воспроизведения будут сохраняться до тех пор, пока изменения не будут сделаны для такой же модели iPod/iPhone.
- Данная функция не работает, если выбрано "Use iPod display (All)".

Основные элементы управления

(Только для воспроизведения музыки и видео)

Кнопки	Функции
[▶ PLAY]	Воспроизведение
[■ STOP]	Пауза
[PAUSE]	
[SKIP ◀◀, SKIP ▶▶]	Пропуск
(Нажмите и удерживайте) [SEARCH ◀◀, SEARCH ▶▶]	Поиск



- Доступные режимы воспроизведения звука (⇒ 24).

Использование VIERA CAST

Вы можете получить доступ к выбору услуг Интернета в начальном экране с помощью VIERA CAST, например, YouTube, Веб-альбомы Picasa. (По состоянию на ноябрь 2010 г.)

Подготовка

- Подключение к компьютерной сети (⇒ 17)
- Сетевые настройки (⇒ 19)

1 Нажмите [VIERA CAST].

Отображается сообщение. Внимательно прочитайте эти инструкции, а затем нажмите [OK].

2 Нажмите [▲, ▼, ◀, ▶] для выбора элемента и нажмите [OK].

Рабочие кнопки:

[▲, ▼, ◀, ▶], [OK], [RETURN], цветные кнопки, нумерованные кнопки

VIERA CAST Главное окно;

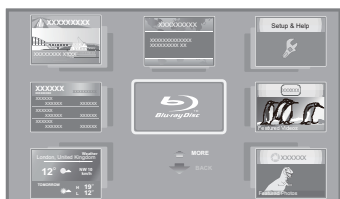

Иллюстрации приведены в ознакомительных целях, содержимое может быть изменено без предупреждения.

Для возврата к главному окну VIERA CAST

Нажмите [VIERA CAST].

Для выхода нажмите VIERA CAST

Нажмите [EXIT], [START] или [TOP MENU/DIRECT NAVIGATOR].

- Если в главном меню выбран логотип диска Blu-ray, источник воспроизведения изменится, и восстановится ранее выбранный источник.



- В следующих случаях настройки возможны при использовании "Internet Content Settings" (⇒ 40)
 - Когда ограничивается использование VIERA CAST.
 - Когда аудиозапись искажена.
 - Когда отображается неправильное время
- Если используется медленное Интернет-соединение, видеозапись может отображаться неправильно. Рекомендуется использовать скоростное Интернет-соединение со скоростью не менее 6 Мбит/с.
- Убедитесь в обновлении встроенного ПО, когда уведомление об обновлении отображается на экране. Если встроенное ПО не будет обновлено, вы не сможете использовать функцию VIERA CAST. (⇒ 20)
- Главное окно VIERA CAST может изменяться без предупреждения.
- Услуги через VIERA CAST предоставляются соответствующими провайдерами услуг. Предоставление таких услуг может быть прервано или прекращено без предупреждения. По этой причине Panasonic не дает гарантии в отношении содержимого или непрерывности предоставляемой услуги.
- Возможно, доступ ко всем функциям web-сайтов или содержимому услуг будет недоступным.
- Некоторое содержимое не подходит для определенных категорий зрителей.
- Некоторое содержимое будет доступным только в определенных странах и только на определенных языках.

Меню воспроизведения

- 1 Нажмите [BD/SD] для выбора “BD/DVD”.
- 2 Нажмите [DISPLAY].
на напр., BD-Video



- 3 Нажмите [▲, ▼] для выбора меню и нажмите [▶].
- 4 Нажмите [▲, ▼, ◀, ▶] для выбора элемента и нажмите [▶].
- 5 Нажмите [▲, ▼] для выбора параметра.
Некоторые элементы можно изменить, нажав [OK].

Для выхода из окна
Нажмите [DISPLAY].

В зависимости от выполняемой операции (воспроизведение, остановка и т.п.) и содержимого используемого носителя информации некоторые параметры могут быть недоступными.
О языке, свойствах звука и видео: (⇒ 47)

Disc

Signal Type Primary Video

Video	Отображается способ записи исходного видео.
Soundtrack	Выберите тип аудио или языка.

Secondary Video

Video	Выбор включения/выключения изображений. Отображается способ записи исходного видео.
Soundtrack	Выберите включение или выключение изображений и язык.

Video

Отображается способ записи исходного видео.

Soundtrack

Показывает или изменяет звуковую дорожку.

Subtitle

Включает/отключает субтитры и изменяет язык в зависимости от носителя.

Subtitle Style

Выберите стиль субтитров.

Audio channel

Выбирает номер звукового канала.

Angle

Выберите номер угла.

Некоторые параметры могут быть изменены только в меню диска. (⇒ 25)

Play

Repeat Play

(Только когда прошедшее время отображается на дисплее устройства.)

Выбор пункта для повтора. В зависимости от носителя пункты будут показаны по-разному.

Выберите “Off” для отмены.

Random

Выбирает использование или отмену воспроизведения в случайном порядке.

Graphic Display Level

(Только в случае установки флажка “Full HD” в “3D Type” (⇒ 38).)

Точку, в которой должны всплывать меню воспроизведения, экран сообщений и т. п., можно регулировать во время воспроизведения 3D.

Picture

Mode

Выбор режима качества изображения в процессе воспроизведения.

Detail Clarity

Изображение четкое и детальное.

Progressive

Выберите метод конверсии для прогрессивного выхода для соответствия типу отображаемого материала.

- Если видео искажается при выборе “Auto”, выберите “Video” или “Film”, в зависимости от воспроизводимого материала.

24p

Фильмы и другие материалы, записанные в режиме DVD-Video и 24p, воспроизводятся в 24p.

- Только когда вы выбрали “On” в “24p Output” (⇒ 39) и воспроизводите диски, записанные со скоростью 60 кадров в секунду.

Sound

Sound Effects*

(Диски записанные на 48 кГц или менее)

Эта функция позволяет сделать звук ярче, подняв высокочастотную часть аудиозаписи.

Re-master 1	Поп и рок
Re-master 2	Джаз
Re-master 3	Классика

Dialog Enhancer*

Громкость центрального канала увеличивается, чтобы лучше слышать диалог.

High Clarity Sound

При подключении к телевизору с помощью разъема HDMI AV OUT для вывода изображения звук четче.

- Только если вы выбрали “Enable” в “High Clarity Sound” (⇒ 38)

* Данная функция будет работать только при выводе звука через выход HDMI AV OUT при условии, что “Dolby D/Dolby D+/Dolby TrueHD” или “DTS/DTS-HD” установлены в “PCM”. (⇒ 38)

Меню Нач. наст.

Измените параметры устройства, если нужно. Параметры не изменятся, даже если вы переключите устройство в дежурный режим.

1 Нажмите [START] и нажмите [▲, ▼] для выбора “To Others”, а затем нажмите [OK].

2 Нажатием [▲, ▼] выберите “Setup”, затем нажмите [OK].

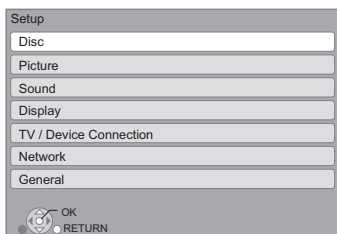

3 Нажмите [▲, ▼] для выбора меню и нажмите [OK].

4 Нажмите [▲, ▼] для выбора элемента и нажмите [OK].

Если есть другие элементы, повторите данные шаги.

5 Нажмите [▲, ▼, ◀, ▶] для выбора опции и нажмите [OK].

- Методы работы могут отличаться. В данном случае следуйте инструкциям на экране.

О пароле

Пароль для следующих пунктов является общим. Не забудьте свой пароль.

- “DVD-Video Ratings”
- “BD-Video Ratings”
- “Lock” (⇒ 40)

Disc

DVD-Video Ratings

Установите уровень для ограничения воспроизведения DVD-Video.

- Следуйте указаниям на экране. При появлении окна ввода пароля цифровыми кнопками введите 4-значный пароль.

BD-Video Ratings

Установите предел возраста для воспроизведения BD-Video.

- Следуйте указаниям на экране. При появлении окна ввода пароля цифровыми кнопками введите 4-значный пароль.

Playback method for 3D disc

Выберите метод воспроизведения видео для 3D-совместимого программного обеспечения.

3D Playback Message

Для запуска 3D-совместимого программного обеспечения воспроизведения видео установите открытие или закрытие экрана предупреждения о включении режима 3D.

Soundtrack Preference

Выберите язык для звука.

- Если выбран “Original”, будет использоваться оригинальный язык каждого диска.
- Введите код с помощью (⇒ 47) цифровых клавиш, когда выбираете “Other ****”.

Subtitle Preference

Выберите язык для субтитров.

- Если выбран “Automatic”, а язык, выбранный для “Soundtrack Preference” недоступен, субтитры появятся автоматически на том языке, который доступен на этом диске.
- Введите код с помощью (⇒ 47) цифровых клавиш, когда выбираете “Other ****”.

Menu Preference

Выберите язык для меню диска.

- Введите код с помощью (⇒ 47) цифровых клавиш, когда выбираете “Other ****”.

BD-Live Internet Access (⇒ 26)

Можно запретить доступ в Интернет при использовании функций BD-Live.

- Если выбран “Limit”, доступ к Интернет разрешен только для контента BD-Live, имеющего сертификаты владельца контента.

DivX Subtitle Text

Выберите подходящий пункт в зависимости от языка, используемого для субтитров DivX (⇒ 27).

- Данный пункт отображается только после воспроизведения файла.

Picture

Still Mode

Выберите вид изображения, которое отображается при остановке воспроизведения.

Automatic	Автоматически выбирает тип отображаемого изображения.
Field	Выберите, если при выборе “Automatic” дрожит изображение.
Frame	Выбирается, если при выборе “Automatic” нечетко отображается мелкий шрифт или тонкие детали изображения.

Seamless Play

При воспроизведении переход с раздела на раздел осуществляется незаметно.

- Выберите “On”, если изображение кратковременно замирает при переходе с раздела на раздел.

NTSC Contents Output

Выберите выход PAL60 или NTSC при воспроизведении дисков NTSC.

Sound

Dynamic Range Compression

Вы можете слушать при низкой громкости, но слышать диалоги отчетливо.

(только Dolby Digital, Dolby Digital Plus и Dolby TrueHD)

- “Auto” действует при воспроизведении Dolby TrueHD.

Digital Audio Output

Нажмите [OK] для отображения следующих параметров:

Dolby D/Dolby D +/Dolby TrueHD DTS/DTS-HD MPEG Audio

Выберите выходной аудиосигнал.

- Выберите “PCM”, если подключенная аппаратура не может декодировать соответствующий формат звука.
- Несоответствующие установки могут вызвать шум.

BD-Video Secondary Audio

Выберите, смешивать или нет основной аудиоканал и дополнительный аудиоканал (включая звук щелчка кнопки). (⇒ 26)

- Если выбран “Off”, аппарат будет воспроизводить только основной аудиоканал.

Digital Audio Input

Нажмите [OK] для отображения следующих параметров:

PCM-Fix

Выберите входной аудиосигнал.

- “On”: PCM доступен.
- “Off”: PCM и Dolby Digital доступны.

Выберите “On”, если звук периодически выключается.

Downmix

Выберите систему понижающего микширования для воспроизведения многоканального или 2-канального звука.

- Выберите “Surround encoded” звучания для воспроизведения объемного звука.
- Если аудиосигнал воспроизводится как битовый поток, эффект понижающего микширования недоступен.
- Звук будет выводиться как “Stereo” в следующих случаях.
 - Воспроизведение AVCHD
 - Воспроизведение дополнительного аудиоканала (включая звук щелчка кнопки).

High Clarity Sound

При подключении к телевизору с помощью разъема HDMI AV OUT для вывода изображения звук четче.

- Установите в “Enable”, а затем установите “High Clarity Sound” в меню воспроизведения на “On”. (⇒ 36)

Audio Delay

Рассинхронизация между видео и аудиосигналом устраняется задержкой выходного аудиосигнала.

Speaker

Смотрите стр. 40.

Display

On-Screen Messages

Выберите, нужно ли автоматически показывать сообщения статуса.

On-Screen Language

Выберите язык для данных меню и экранных сообщений.

Screen Saver Function

Это предотвращает прожиг на экране.

При установке на “On”:

Если операции не выполняются на протяжении 5 минут или более, экран автоматически переключится в другое состояние.

- При воспроизведении, во время паузы и т. д. данная функция недоступна.
- Во время воспроизведения музыки (CD-DA или MP3), приблизительно через 5 минуты, экран DIRECT NAVIGATOR становится пустым, и на нем отображается сообщение “Screen Saver”.

FL Display

Изменяет яркость дисплея устройства.

- Если выбран “Automatic”, дисплей затухает во время воспроизведения и ярко светится за исключением воспроизведения.

Software Licence

Отображается информация о программном обеспечении, которое используется данным устройством.

TV / Device Connection

3D Type



Выберите формат подключенного телевизора.

- Измените настройки 3D на телевизоре также при выборе “Side by side”.

TV Aspect

Установите в соответствии с типом подключенного телевизора.

Если подключен телевизор с форматным соотношением 4:3 и воспроизводится изображение в формате 16:9:

4:3	Боковые стороны обрезаются таким образом, что изображение заполняет экран. Если воспроизводится BD-Video, видеосигнал воспроизводится как “4:3 Letterbox”.	
4:3 Letterbox	В верхней и нижней частях изображения появляются черные полосы.	

Если подключен широкоэкранный телевизор 16:9 и воспроизводится изображение с соотношением сторон 4:3:

16:9	Видеосигнал воспроизводится с соотношением сторон 4:3 в центре экрана.
------	--

HDMI Connection

Нажмите [OK] для отображения следующих параметров:

HDMI Video Format

Элементы, которые поддерживаются подключенными устройствами, показаны на экране как “*”. Если выбран любой элемент без “*”, изображения могут искажаться.

- Если выбран “Automatic”, автоматически выбирается выходное разрешение, наилучшим образом подходящее для подключенного телевизора.
- Для просмотра высококачественного видео с повышающим преобразованием до 1080p необходимо подключить аппарат непосредственно к телевизору высокой четкости (HDTV), совместимому с 1080p. Если данный аппарат подключен к телевизору высокой четкости через другую аппаратуру, эта аппаратура также должна быть совместима с 1080p.

24p Output

Если данный аппарат подключен к телевизору, поддерживающему стандарт 1080/24p с использованием кабеля HDMI, фильмы и другие материалы, записанные в формате 24p, воспроизводятся в формате 24p.

- При воспроизведении DVD-видео, установите значение “On” и затем установите для “24p” в “Picture” (⇒ 36) значение “On”.
- Если воспроизводятся изображения BD-Video, отличающиеся от формата 24p, изображения воспроизводятся в формате 60p.

HDMI Colour Mode

Данная настройка служит для выбора преобразования цветового пространства сигнала изображения, когда аппарат подключен с использованием кабеля HDMI.

HDMI Audio Output

Эти настройки определяют, будет или нет выводиться аудиосигнал через разъем HDMI.

- Звук будет выводиться на колонки системы, если выбрано значение “Off”.

VIERA Link

Установите для использования функции “HDMI Control” при подключении с помощью кабеля HDMI к устройству, которое поддерживает “HDMI Control”.

- Выберите “Off”, если не хотите использовать “HDMI Control”.

Deep Colour Output

Данная настройка служит для выбора, использовать ли Deep Colour Output, если подключен телевизор, поддерживающий Deep Colour.

Contents Type Flag

Если в подключенном телевизоре есть поддержка этой функции, он будет настраиваться, в зависимости от содержимого воспроизведения, на оптимальный вывод.

Power Off Link

При использовании функции VIERA Link выберите устройство, с которым аппарат будет выключаться вместе (⇒ 32). (Данная функция будет работать в зависимости от настроек подключенного оборудования, совместимого с VIERA Link “HDMI Control”.)

Video/Audio:

При выключении телевизора аппарат выключится автоматически.

Video:

При выключении телевизора аппарат выключится автоматически за исключением следующих ситуаций:

- Воспроизведение звука с CD или MP3
- iPod/iPhone режим
- Режим радио
- Режим “ARC” или “D-IN” (DIGITAL IN) (настройки TV AUDIO недоступны для VIERA Link)
- Режим “D-IN” (DIGITAL IN) (настройки CABLE/SATELLITE AUDIO недоступны для VIERA Link)

TV Audio Input

Выберите аудиовход телевизора для работы с VIERA Link.

TV System

Измените параметр в соответствии с подключаемым оборудованием.

- Если воспроизводится содержимое NTSC, оно выводится в формате сигнала, установленном в “NTSC Contents Output”, независимо от заданных здесь параметров.

Network

Network Easy Setting (⇒ 19)

Network Settings

Выполните относящиеся к сети настройки индивидуально. Нажмите [OK] для отображения следующих параметров:

IP Address / DNS Settings

Предназначен для проверки состояния сетевого подключения и настройки IP-адреса и DNS. Нажмите [OK], чтобы показать соответствующую настройку.

- “Connection Speed Setting” доступен, только когда “Connection Speed Auto-Config” находится в состоянии “Off”.

Proxy Server Settings

Предназначен для проверки состояния подключения к Прокси-серверу и выполнения настроек.

Нажмите [OK], чтобы показать соответствующую настройку.

Internet Content Settings (⇒ 35) (VIERA CAST)

Нажмите [OK] для отображения следующих параметров:

Lock

Ограничение возможно с помощью VIERA CAST.

- Следуйте указаниям на экране. При появлении окна ввода пароля цифровыми кнопками введите 4-значный пароль.

Audio Auto Gain Control

При использовании VIERA CAST громкость звука, зависящая от выбранной передачи, автоматически изменяется до стандартной.

- В зависимости от содержимого, работа данной функции может не дать результата.
- Выберите "Off" при звуковых искажениях.

Time Zone

При выборе часового пояса на аппарате можно установить местное время.

- Некоторое содержимое VIERA CAST требует установки часового пояса. Установите часовой пояс при необходимости.

Summer Time

- Выберите "On" при использовании практики летнего времени.

MAC Address

Отображает Адрес MAC данного аппарата.

General

Remote Control

Измените код дистанционного управления, если другие изделия Panasonic реагируют на данный пульт дистанционного управления.

Quick Start*

Увеличивается скорость включения из режима ожидания.

- Внутренний блок управления включится, если он настроен на "On" по сравнению с ситуацией, когда настройка "Off", произойдет следующее.
– Потребление электроэнергии в режиме ожидания увеличится. (Потребляемая мощность ⇒ 50)

*В зависимости от настроек экономии электроэнергии, установленных на телевизоре, эта функция может иметь незначительный эффект при активизации аппарата с помощью функции сопряжения при включении. (⇒ 32)

Easy setup (⇒ 19)

Можно выполнить основные настройки для оптимизации системы домашнего кинотеатра.

Default Settings

При этом все значения в меню настройки и меню воспроизведения, за исключением "Remote Control", "IP Address / DNS Settings", "Proxy Server Settings", "Lock", "DVD-Video Ratings" и "BD-Video Ratings" и т. д. возвращаются к параметрам по умолчанию.

DivX Registration (⇒ 27)

Вам нужен код регистрации для покупки и воспроизведения контента DivX Видео по запросу (VOD).

Firmware Update (⇒ 20)

Нажмите [OK] для отображения следующих параметров.

Automatic Update Check

Если аппарат подключен к сети Интернет, сразу после включения он будет соединяться с сервером производителя и проверять наличие обновлений встроенного ПО.

Update Now

Обновить встроенное ПО можно и вручную.

Управление колонками

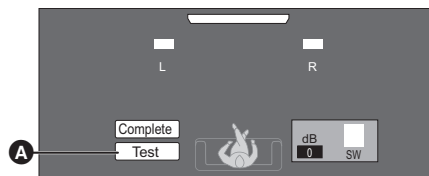

- 1 Выберите "Test" (A) и нажмите [OK]. Будет выводиться тест-сигнал.

L → R → SW
↑

- 2 Пока звучит тестовый сигнал сабвуфера (SW), нажмите [▲, ▼], чтобы отрегулировать громкость. Громкость можно отрегулировать в пределах от +6 дБ до -6 дБ.
- 3 Нажмите [OK]. Тест-сигнал выключится.

Завершение настройки колонок

Нажмите [▲, ▼, ◀, ▶] для выбора "Complete" и нажмите [OK].

Поиск и устранение неполадок

Перед обращением в сервисную службу выполните следующие шаги.

Установлена ли последняя версия встроенного ПО?

Может быть выпущено обновление встроенного ПО для устранения нарушений, выявленных при просмотре определенных фильмов. (⇒ 20)



Выполните следующие проверки. Если проблема не устранена, обратитесь к своему дилеру за рекомендациями.

Следующее не означает проблемы с устройством:

- Постоянные звуки при вращении диска.
- Искажение изображения при поиске.
- Искажение изображения при замене дисков 3D.

■ Аппарат не реагирует на команды дистанционного управления или кнопки передней панели.

Нажмите и удерживайте 5 секунд [⏻/⏪] на основном устройстве. – Если невозможно выключить питание аппарата, выдерните шнур питания, подождите 1 минуту, а затем снова включите его в розетку.

■ Невозможно извлечь диск.

Аппарат может иметь неисправности.

Пока аппарат выключен, нажмите и удерживайте одновременно [SKIP ▶▶] на пульте дистанционного управления и [DISC ▲ OPEN/CLOSE] на аппарате не менее 5 секунд.

Общие указания

Чтобы вернуться к заводским настройкам.

- Выберите "Yes" в "Default Settings" в меню Нач. наст.. (⇒ 40)

Для возвращения всех настроек к заводским.

- Выполните сброс устройства следующим образом: Пока аппарат выключен, нажмите и удерживайте одновременно [+ VOLUME], [DISC ▲ OPEN/CLOSE] и [⏻/⏪] на основном блоке не менее 5 секунд.

Пульт дистанционного управления работает неправильно.

- Пульт дистанционного управления и устройство используют различные коды. Измените код на пульте дистанционного управления. (⇒ 21)
- После замены батареек может потребоваться повторный ввод кода пульта ДУ. (⇒ 21)

Диск не воспроизводится.

- Диск загрязнен. (⇒ 7)
- Проверка кода региона.

Фотографии в формате (JPEG) воспроизводятся некорректно.

- Отредактированные на ПК изображения, сохраненные в формате Progressive JPEG и т.п., могут не воспроизводиться.

Режим телевизионного тюнера не отображается, когда телевизор включен.

- Такое возможно в зависимости от настроек телевизора, если "Quick Start" настроено на "On".
- В зависимости от телевизора данное явление можно избежать, переподключив кабель HDMI к другому разъему входа HDMI или изменив настройку автоматического соединения HDMI.

Содержимое USB-диска не читается.

- Если вставить USB-устройство во время воспроизведения, аппарат может его не распознать.

Забыв пароль для родительского контроля.

Вы хотите отменить уровень родительского контроля.

Пока лоток диска пуст и "BD/DVD" выбран в качестве источника, нажмите и удерживайте одновременно [SKIP |◀◀] на пульте дистанционного управления и [▶] (Play) на аппарате не менее 5 секунд. Уровень родительского контроля возвращается к заводским настройкам.

Питание

Нет питания.

- Вставьте вилку сетевого шнура в розетку электрической сети. (⇒ 18)

Устройство переключится в дежурный режим.

- После того как пройдет время, установленное для таймера сна, основной блок будет выключен. (⇒ 8)
- Одно из устройств безопасности активировано. Нажмите [⏻/⏪] для включения устройства.

Питание аппарата отключается при переключении входа на телевизоре.

- Это нормальное явление при использовании функции VIERA Link (HDMI Control 4 или более новой). Подробную информацию можно прочитать в инструкции по эксплуатации телевизора.

Дисплеи Страница

Темный дисплей.

- Измените "FL Display" в меню Установка. (⇒ 38)

Экран телевизора и видео

Изображения с данного устройства не воспроизводятся на телевизоре.

Изображение искажено.

Дрожание изображения.

- Неправильное разрешение выбрано в "HDMI Video Format". Сбросьте настройки следующим образом: Пока лоток диска пуст и "BD/DVD" выбран в качестве источника, нажмите и удерживайте одновременно [▶] (Play) и [■] (Stop) на основном блоке не менее 5 секунд для отмены настройки.
- Если аудиосигнал Dolby Digital Plus, Dolby TrueHD и DTS-HD не воспроизводится в виде битового потока, выберите "Yes" в "Default Settings" и выполните правильные настройки. (⇒ 40)
- Устройство и телевизор используют разные видеосистемы. При остановке удерживайте нажатым [■] (Stop) и [DISC ▲ OPEN/CLOSE] на основном устройстве в течение 5 или более секунд. Система переключится из PAL в NTSC или наоборот.
- Используемая на диске система не подходит для вашего телевизора.
 - Диски PAL не смогут правильно воспроизвестись на телевизоре NTSC.
 - Данное устройство может конвертировать сигналы NTSC в PAL60 для просмотра на телевизорах PAL ("NTSC Contents Output" в "Picture").
- Когда "Playback method for 3D disc" в меню настройки установлено на "3D Playback", изображения могут не выводиться. Это зависит от способа подключения. Извлеките диск из устройства и выберите "2D Playback". (⇒ 37)

Во время воспроизведения дисков 3D возможно наличие звука при отсутствии изображения на телевизоре.

- Поменяйте режим видеовхода на подходящий режим видеовхода для HDMI на телевизоре.

Видео не воспроизводится.

- Установите “High Clarity Sound” в меню воспроизведения на значение “Off” для использования разъема VIDEO OUT. (⇒ 36)

Видео не выходит с высоким разрешением.

- Подтвердите, что “HDMI Video Format” в меню настройки установлен правильно. (⇒ 39)

Видеосигнал 3D не выводится.

- Правильно ли настроены это устройство и телевизор? (⇒ 16)

Видеосигнал 3D неправильно выводится в 2D.

- Установлено ли “Playback method for 3D disc” на “2D Playback”? (⇒ 37)
- Диски, содержащие записи с Side by side (2-экранной структурой), которые можно воспроизводить в 3D, воспроизводятся в соответствии с настройками телевизора.

Вдоль границ экрана воспроизводится черная полоса. Соотношение сторон экрана неправильное.

- Убедитесь, что “TV Aspect” выбран правильно. (⇒ 38)
- Отрегулируйте форматное соотношение экрана. (Возможна также настройка “Screen Aspect” (⇒ 26) на аппарате.)

После выбора “Дом. Кинотеатр” в “Выбор динамика” с пульта ДУ телевизора, вход телевизора также изменится.

- Отсоедините кабель HDMI от телевизора и снова подключите его к другому разъему HDMI IN.

Звук

Нет звука.**Низкая громкость.****Искаженный звук.****Невозможно слышать нужный тип аудио.**

- Проверьте соединение с другим оборудованием. (⇒ 14–18)
- Убедитесь в том, что настройки колонок в системе верные. (⇒ 40)
- Для выхода аудио с подключенного устройства с помощью кабеля HDMI установите “HDMI Audio Output” на “On” в меню настройки. (⇒ 39)
- Когда “BD-Video Secondary Audio” установлено в “On”, Dolby TrueHD, Dolby Digital Plus, DTS-HD Master Audio и DTS-HD High Resolution Audio является выводом как Dolby Digital или DTS Digital Surround.
- Re-master не будет работать при выводе битового потока через разъем HDMI AV OUT. (⇒ 36)
- Если подключение выполняется HDMI кабелем, с некоторым оборудованием возможно искажение звука.
- Выберите подходящий эффект объемного звучания, чтобы улучшить качество воспроизведения и наслаждаться оригинальным многоканальным звуком. (⇒ 24)

Невозможно переключить аудио.

- При выводе аудиосигнала через разъем HDMI AV OUT, установите для “Dolby D/Dolby D +/Dolby TrueHD”, “DTS/DTS-HD” или “MPEG Audio” значение “PCM”. (⇒ 38)

В телевизоре нет звука.

- Нажмите [EXT-IN] для выбора соответствующего входа. (⇒ 23)
- При подключении устройства к телевизору с помощью кабеля HDMI проверьте, обозначен ли разъем HDMI телевизора “HDMI (ARC)”. Если он не имеет данного обозначения, подключение следует выполнять с помощью кабеля HDMI в сочетании с оптическим цифровым аудиокабелем. (⇒ 15, 16)
- Если отсутствует звук с оборудования, подключенного к разъему DIGITAL AUDIO IN этого блока, убедитесь, что оптический аудиовыход оборудования установлен на PCM.

Работа с iPod/iPhone

iPod/iPhone не заряжается или не работает.

- Проверьте, правильно ли подключен iPod/iPhone. (⇒ 33)
- Батарея проигрывателя iPod/iPhone разряжена. Зарядите iPod/iPhone, затем повторите попытку.
- Если во время использования iPod/iPhone аппарататура функционирует непредвиденным образом, снова подключите iPod/iPhone.

Видео/фотографии с iPod/iPhone не воспроизводятся на телевизоре.

- Убедитесь в том, что телевизор подключен к разъему VIDEO OUT аппарата. (⇒ 15)
- В меню iPod/iPhone сделайте настройки для вывода фотографий/видео, соответствующие используемому телевизору. (Смотрите руководство пользователя iPod/iPhone.)

Телевизор неожиданно переключился на вход HDMI.

- Если аппарат подключен к телевизору, совместимому с “HDAVI Control”, и для воспроизведения видео или фотографий с iPod/iPhone выбран вход VIDEO IN, телевизор автоматически переключится на вход HDMI при нажатии кнопки [START].
 - В телевизоре переключитесь обратно на вход VIDEO IN.

Радио

Сильные шумы или искажения звука.

- Подберите лучшую позицию для антенны.
- Используйте наружную антенну. (⇒ 17)

Слышны щелчки.

- Постарайтесь расположить антенну как можно дальше от телевизора.

Невозможно подключиться к сети.

- Проверьте сетевое подключение и настройки. (⇒ 17, 39)
- Исправьте подключение маршрутизатора/модема, руководствуясь информацией, приведенной в руководствах пользователя данных устройств.

Активный низкочастотный динамик

Нет питания.

- Убедитесь, что кабель сетевого питания активного низкочастотного динамика правильно подсоединен.

После включения сабвуфера он сразу отключается.

- Отсоедините шнур питания переменного тока и проконсультируйтесь с дилером.

Отсутствует звук низкочастотного динамика.

- Убедитесь, что активный низкочастотный динамик включен.
- Убедитесь, что индикатор беспроводного соединения горит зеленым светом. (⇒ 18)

Индикатор беспроводного соединения горит красным светом.

“**W**” мигает или не горит на дисплее основного блока.

- Отсутствует соединение между устройством и активным низкочастотным динамиком.
 - Проверьте, включен ли основной блок и активный сабвуфер.
 - Убедитесь, что передатчик цифровых сигналов полностью вставлен в разъем для передатчика цифровых сигналов устройства. (⇒ 14)
 - Выключите и повторно включите активный низкочастотный динамик.
Можно также выключить активный низкочастотный динамик, отключить кабель сетевого питания и затем подключить его снова.

Если проблему устранить не удастся, обратитесь к дилеру.

Воспроизведение звука низкочастотным динамиком прерывается.

- Активный низкочастотный динамик автоматически находит свободный канал. Если помехи сохраняются, переместите другие устройства за пределы радиуса действия активного низкочастотного динамика или переместите активный низкочастотный динамик ближе к устройству. (⇒ 12)

Другие проблемы с воспроизведением

BD-Video или DVD-Video не воспроизводятся.

- Убедитесь, что диск предназначен для правильного кода региона BD-Video или номера региона DVD-Video, и не является дефектным. (⇒ 11)
- Вы установили уровень параметров для ограничения воспроизведения BD-Video или DVD-Video. Измените этот параметр. (⇒ 37)
- Некоторые BD-Video могут воспроизводиться только с HDMI.

Невозможно воспроизвести BD-Live.

- Карта SD защищена от записи. (⇒ 11)
- Убедитесь, что данный аппарат подключен к широкополосному Интернету. (⇒ 17)
- Проверьте настройки “BD-Live Internet Access”. (⇒ 37)
- Убедитесь, что карта SD вставлена в слот для карт SD. (⇒ 22)

Невозможно выбрать альтернативный саундтрек и субтитры.

- Языки не записаны на диск.
- Некоторые диски не поддерживают переключение звуковых дорожек и субтитров при помощи меню воспроизведения. Используйте для переключения меню диска. (⇒ 25)

Невозможно изменить угол.

- Углы можно изменять только при сценах, где записаны различные углы.

Сообщения

Следующие сообщения либо сервисные номера появляются на телевизоре или дисплее устройства, когда определяется что-то необычное в процессе запуска или работы.

На телевизоре

Cannot play.

- Был вставлен несовместимый диск.

Cannot play on this unit.

- Вы попытались воспроизвести несовместимое изображение.

No disc is inserted.

- Возможно, диск перевернут.

⊗ This operation is not available.

- Некоторые операции не поддерживаются данным аппаратом. Например:
 - BD-Video: Во время воспроизведения невозможно обратное медленное воспроизведение или обратное покадровое воспроизведение.

IP address is not set.

- “IP Address” в “IP Address / DNS Settings” - “---. ---. ---. ---”. Введите “IP Address”, “Subnet Mask”, и “Gateway Address”. (При необходимости выберите автоматическое назначение адреса.)

No Video

- В зависимости от подключенного iPod/iPhone, меню видео может быть не доступно на телевизоре. Выберите “ALL” на дисплее устройства и управляйте воспроизведением видео с помощью меню iPod/iPhone. (⇒ 34)

На дисплее аппарата

F99

- Устройство работает неправильно. Нажмите [⏻/⏪] для переключения устройства в дежурный режим на 3 секунды. Нажмите [⏻/⏪] опять для включения устройства.

U59

- Аппарат горячий. Аппарат переключается в режим ожидания в целях безопасности. Подождите около 30 минут, пока сообщение не исчезнет. При установке аппарата выбирайте место с хорошей вентиляцией. Не закрывайте отверстие вентилятора охлаждения с задней стороны аппарата.

U72

U73

- Соединение HDMI работает неправильно.
 - Выключите аппарат и телевизор.
 - Отсоедините кабель HDMI, соединяющий плеер и телевизор.

HDMI ONLY

- Некоторые диски BD-Video могут воспроизводиться только с HDMI.

NET

- Отображается при пуске VIERA CAST.

No PLAY

- Есть ограничение просмотра на BD-Video или DVD-Video. (⇒ 37)

No READ

- Носитель загрязнен или поцарапан. Воспроизведение на аппарате невозможно.

PLEASE WAIT

- Аппарат выполняет внутренние процедуры. Это не неисправность. Аппарат не будет реагировать на попытки управления, пока на дисплее отображается “PLEASE WAIT”.

REMOVE

- USB-устройство потребляет слишком большой ток. Извлеките USB-устройство.

SET □

(“□” ждет число.)

- Пульт дистанционного управления и устройство используют различные коды. Измените код на пульте дистанционного управления. (⇒ 21)

H□□ или F□□

(“□” ждет число.)

- Есть что-то необычное.
- Проверьте устройство с помощью руководства по устранению неисправностей. Если сервисный номер не исчезнет, выполните следующее.
 - ① Отсоедините вилку от розетки электрической сети, подождите несколько секунд и вставьте ее обратно.
 - ② Нажмите [⏻/⏪] для включения устройства. Если сервисный номер не исчезнет после этих действий, обратитесь к дилеру. Сообщите дилеру сервисный номер при просьбе об обслуживании.

UPD□/□

(“□” ждет число.)

- Встроенное ПО обновлено. Не выключайте питание.

DOCK UNLOCKED

- Положение рычага переключателя стыковки iPod/iPhone не зафиксировано. Убедитесь, что рычаг переключателя стыковки iPod/iPhone надежно установлен на место.

IPOD OVER CURRENT ERROR

- iPod/iPhone потребляет слишком большой ток. Отсоедините iPod/iPhone, затем выключите и включите аппарат.

START

- При обновлении встроенного ПО (прошивки) система перезапускается. Ни в коем случае не отключайте питание аппарата при выполнении данной процедуры.

FINISH

- Обновление ПО завершено.

NOT CONDITIONAL

- Операция не может быть выполнена.

ILLEGAL OPEN

- Сдвижная дверца в неправильной позиции. Выключите и снова включите основной блок.

О файлах MP3/JPEG/DivX/AVCHD/MPEG2

MP3

Формат файла	MP3
Расширение	Файлы должны иметь расширение ".mp3" или ".MP3".
Кoeffициент сжатия	от 32 Кб/с до 320 Кб/с
Частота дискретизации	44,1 кГц/48 кГц
Ссылка	Тэги ID3: версия 1, 2.2, 2.3, 2.4 (Только заголовки и имена артистов)

JPEG

Формат файла	JPEG
Расширение	Файлы должны иметь расширение ".jpg" или ".JPG".
Разрешение изображения	от 34×34 до 8192×8192 пикселей (под-модель - 4:2:2 или 4:2:0)
Ссылка	Поддерживается формат JPEG, соответствующий DCF*. <ul style="list-style-type: none">• MOTION JPEG и Progressive JPEG не поддерживаются.

- * Design rule for Camera File system: объединенный стандарт, установленный Japan Electronics and Information Technology Industries Association (JEITA).
- DVD-RAM должен соответствовать UDF 2.0.
 - BD-RE должен соответствовать UDF 2.5.

DivX

Формат файла	DivX
Расширение*	Файлы должны иметь расширение ".DIVX", ".divx", ".AVI" или ".avi".
Разрешение изображения	До 1920×1080 пикселей
Ссылка	<ul style="list-style-type: none">• DivX сертифицирован для воспроизведения DivX-видео до стандарта HD 1080p, включая премиум-контент. Видео <ul style="list-style-type: none">– Номер потока: До 1– Кодек*: MPEG-4 SP (простой профиль), MPEG-4 ASP (расширенный простой профиль)– Кадров в секунду*: до 60 кадров в секунду Аудио <ul style="list-style-type: none">– Номер потока: До 8– Формат*: MP3, MPEG, Dolby Digital– Мульти-канал: Dolby Digital - возможен. Многоканальный MPEG - 2-канальная конверсия. <ul style="list-style-type: none">• GMC (Global Motion Compensation) - не поддерживается.

- * Следующее (DivX Plus HD) добавляется к предыдущим спецификациям DivX.
Расширение: ".MKV" или ".mkv"
Видео Кодек: MPEG-4 AVC/H.264
Кадров в секунду:
От 320×240 до 1920×1080: 30 кадров/с
Непосредственно при 1280×720: 60 кадров/с
Аудио Формат: MP3, MPEG, Dolby Digital, AAC
- Данный аппарат поддерживает файлы DivX размером менее 4 Гб, находящиеся на устройстве USB.

- DVD-R и DVD-R DL должны соответствовать требованиям UDF 1.02 без ISO9660 и UDF 1.5 с ISO9660.
- BD-R должен соответствовать UDF 2.5.

Файл текста субтитров DivX

Формат файла	Файл текста субтитров DivX MicroDVD, SubRip или TMLPlayer
Расширение	Файлы должны иметь расширение ".SRT", ".srt", ".SUB", ".sub", ".TXT" или ".txt"
Ссылка	<ul style="list-style-type: none">• Видеофайл DivX и текстовый файл субтитров находятся в одной папке, а имена файлов являются одинаковыми за исключением их расширения.• В зависимости от методов, использовавшихся при создании файла, или параметров записи, может отображаться только часть субтитров или они могут не отображаться вовсе.• В случае файлов с расширением ".MKV" или ".mkv", субтитры не выводятся.

AVCHD

Формат файла	Формат AVCHD (V1.0), используемый в видеокамерах высокой четкости (Panasonic и некоторых других)
Кодек	MPEG-4 AVC/H.264
Ссылка	<ul style="list-style-type: none">• Диски должны соответствовать UDF 2.5.

MPEG2

Формат файла	Формат SD-Video*, использующийся в видеокамерах стандартной четкости (Panasonic и некоторых других)
Кодек	MPEG2
Ссылка	* SD-Video Entertainment Video Profile



- При некоторых параметрах записи и структуре папок порядок воспроизведения может отличаться или воспроизведение может быть невозможно.
- CD-R, CD-RW : ISO9660 уровень 1 или 2 (за исключением расширенных форматов), Joliet
Данное устройство поддерживает многосеансные записи. Данное устройство не поддерживает пакетную запись.
- DVD-R, DVD-R DL (за исключением AVCHD) : ISO9660 уровень 1 или 2 (за исключением расширенных форматов), Joliet, UDF bridge (UDF 1.02/ISO9660)
Данное устройство не поддерживает многосеансные записи. Данное устройство не поддерживает пакетную запись.

Структура папок, которую можно воспроизводить на данном устройстве.

На данном аппарате можно воспроизводить файлы при структуре папок, показанной ниже. В зависимости от способа записи диска (использованного для записи диска ПО), воспроизведение может идти в порядке, отличном от порядка нумерации папок.

- : Папки, отображаемые на данном аппарате
- ***: Цифры
- XXX: Буквы
- *1 ***: от 001 до 999
- *2 ***: от 100 до 999
- XXXXX: 5 рисунков
- *3 *****: от 0001 до 9999
- XXXX: 4 рисунков

Структура папок DivX

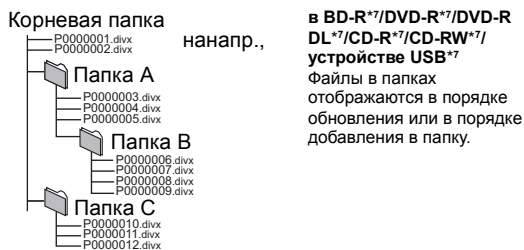

- *4 Общее максимальное количество распознаваемого содержимого записи и папок: 3000 записей и 300 папок.
- *5 Общее максимальное количество распознаваемого содержимого записи и папок: 999 записей и 99 папок.
- *6 Общее максимальное количество распознаваемого содержимого записи и папок: 9999 записей и 300 папок.
- *7 Общее максимальное количество распознаваемого содержимого файлов и папок: 200 файлов и 300 папок.

Структура папок с фотографиями (JPEG)

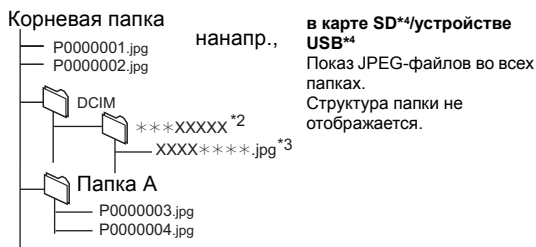
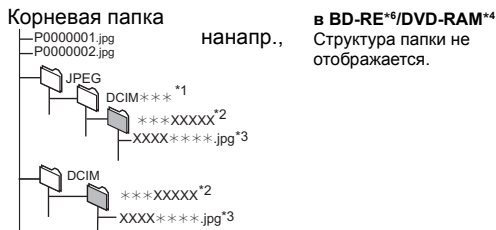
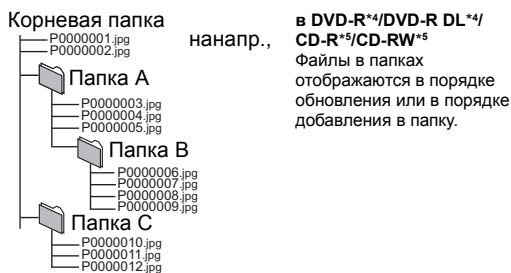

Структура папок MP3

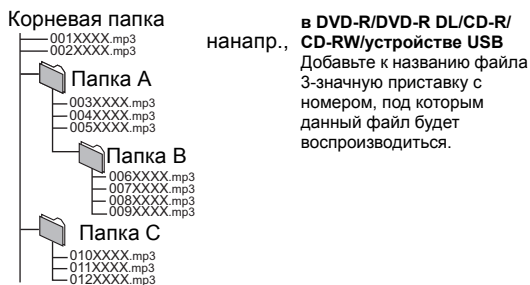

Дополнительные сведения

■ Список языков отображения

Дисплей	Язык	Дисплей	Язык	Дисплей	Язык
ENG	Английский	JPN	Японский	ARA	Арабский
FRA	Французский	CHI	Китайский	HIN	Хинди
DEU	Немецкий	KOR	Корейский	PER	Персидский
ITA	Итальянский	MAL	Малайский	IND	Индонезийский
ESP	Испанский	VIE	Вьетнамский	MRI	Маори
NLD	Голландский	THA	Тайский	BUL	Болгарский
SVE	Шведский	POL	Польский	RUM	Румынский
NOR	Норвежский	CES	Чешский	GRE	Греческий
DAN	Датский	SLK	Словацкий	TUR	Турецкий
POR	Португальский	HUN	Венгерский	*	Другие
RUS	Русский	FIN	Финский		

■ Свойства видео

Дисплей	Значение
MPEG-2/MPEG-4 AVC/VC-1	Метод видеозаписи

■ Параметры аудио

Дисплей	Значение
LPCM/ <input checked="" type="checkbox"/> Digital/ <input checked="" type="checkbox"/> Digital+/ <input checked="" type="checkbox"/> TrueHD/DTS/DTS-ES Mtrx/ DTS-ES Dscrt/DTS 96/DTS 96 ES Mtrx/ DTS-HD HI RES/DTS-HD MSTR/MPEG ch (канал)	Тип сигнала Число каналов
k (кГц)	Частота дискретизации
b (бит)	Число битов

■ Список кодов языков

Язык	Код	Язык	Код	Язык	Код
Абхазский:	6566	Испанский:	6983	Самоанский:	8377
Азербайджанский:	6590	Итальянский:	7384	Санскрит:	8365
Аймара:	6589	Йоруба:	8979	Сербский:	8382
Албанский:	8381	Казахский:	7575	Сербскохорватский:	8372
Амхарский:	6577	Камбоджийский:	7577	Сингальский:	8373
Английский:	6978	Каннада:	7578	Синди:	8368
Арабский:	6582	Каталонский:	6765	Словенский:	8376
Армянский:	7289	Кашмирский:	7583	Словацкий:	8375
Ассамский:	6583	Кечуа:	8185	Сомалийский:	8379
Афарский:	6565	Киргизский:	7589	Суахили:	8387
Африкаанс:	6570	Китайский:	9072	Суданский:	8385
Баскский:	6985	Корейский:	7579	Тагальский:	8476
Башкирский:	6665	Корсианский:	6779	Таджикский:	8471
Белорусский:	6669	Коса:	8872	Тайский:	8472
Бенгальский:		Курдский:	7585	Тамильский:	8465
Бангладеш:	6678	Лаосский:	7679	Татарский:	8484
Бирманский:	7789	Латынь:	7665	Тви:	8487
Бихари:	6672	Латышский:	7686	Телугу:	8469
Болгарский:	6671	Лингала:	7678	Тибетский:	6679
Бретонский:	6682	Литовский:	7684	Тиг риния:	8473
Бутанский:	6890	Македонский:	7775	Тонга:	8479
Валлийский:	6789	Малагасийский:	7771	Турецкий:	8482
Венгерский:	7285	Малайский:	7783	Туркменский:	8475
Волапук:	8679	Малайлам:	7776	Узбекский:	8590
Волоф:	8779	Мальтийский:	7784	Украинский:	8575
Вьетнамский:	8673	Маори:	7773	Урду:	8582
Галицийский:	7176	Маратхи:	7782	Фарси:	7079
Голландский:	7876	Молдавский:	7779	Фиджи:	7074
Гренландский:	7576	Монгольский:	7778	Финский:	7073
Греческий:	6976	Науру:	7865	Французский:	7082
Грузинский:	7565	Немецкий:	6869	Фризский:	7089
Гуарани:	7178	Непальский:	7869	Хауса:	7265
Гуджарати:	7185	Норвежский:	7879	Хинди:	7273
Гэльский:	7168	Ория:	7982	Хорватский:	7282
Датский:	6865	Пенджабский:	8065	Чешский:	6783
Зулусский:	9085	Персидский:	7065	Шведский:	8386
Иврит:	7387	Польский:	8076	Шона:	8378
Идиш:	7473	Португальский:	8084	Эсперанто:	6979
Индонезийский:	7378	Пушту:	8083	Эстонский:	6984
Интерлингва:	7365	Ретороманский:	8277	Яванский:	7487
Ирландский:	7165	Румынский:	8279	Японский:	7465
Исландский:	7383	Русский:	8285		

Java и все торговые марки и логотипы, основанные на Java являются торговыми марками или зарегистрированными торговыми марками "Sun Microsystems, Inc." в США и/или других странах.
Изготовлено по лицензии компании Dolby Laboratories. Долби и знак в виде двойной буквы D являются товарными знаками компании Dolby Laboratories.
Изготовлено по лицензии по патентам США №: 5,451,942; 5,956,674; 5,974,380; 5,978,762; 6,226,616; 6,487,535; 7,392,195; 7,272,567; 7,333,929; 7,212,872, а также согласно прочим патентам в США и в мире, выданным или ожидаемым. DTS и знак являются зарегистрированными торговыми марками, & DTS-HD, DTS-HD Master Audio Essential и логотипы DTS являются торговыми марками DTS, Inc. Изделие включает программное обеспечение. © DTS, Inc. Все права защищены.
Данный пункт включает технологию защиты от копирования, которая охраняется патентами США и другими правами на интеллектуальную собственность Rovi Corporation. Инженерный анализ и разборка запрещены.
HDMI, логотип HDMI и High-Definition Multimedia Interface являются торговыми марками или зарегистрированными торговыми марками HDMI Licensing LLC в Соединенных Штатах и других странах.
Данный продукт лицензирован в соответствии с патентом AVC и патентом VC-1 личного и некоммерческого использования потребителем для (i) кодирования видео в соответствии с визуальным стандартом AVC и VC-1 ("AVC/VC-1 Video") и/или (ii) декодирования видео AVC/VC-1, которое было закодировано пользователем в процессе личной и некоммерческой деятельности и/или было получено от видеопровайдера, лицензированного на предоставление видео AVC/VC-1 Video. Для другого использования лицензия не предоставляется и не подразумевается. Дополнительную информацию можно получить в MPEG LA, LLC. См. http://www.mpegla.com .
HDAVI Control™ является торговой маркой компании Panasonic Corporation.
x.v.Colour™ является торговой маркой.
VIERA CAST является торговой маркой Panasonic Corporation.
"AVCHD" и логотип "AVCHD" являются торговыми марками Panasonic Corporation и Sony Corporation.
Логотип SDXC является товарным знаком SD-3C, LLC.
"DVD Logo" — товарный знак корпорации DVD Format/Logo Licensing Corporation.
DivX®, DivX Certified®, DivX Plus™ HD и соответствующие логотипы являются товарными знаками компании DivX, Inc. и используются по лицензии. DivX®, DivX Certified®, DivX Plus™ HD and associated logos are trademarks of DivX, Inc. and are used under license.
YouTube и Picasa являются товарными знаками Google, Inc.
"Made for iPod" и "Made for iPhone" значит, что электронные дополнительные принадлежности были разработаны специально для подключения к iPod или iPhone, и сертифицированы разработчиком на соответствие стандартам технических характеристик Apple. Компания Apple не несет ответственности за эксплуатацию данного устройства или за его соответствие стандартам безопасности и регулятивным нормам. Примите во внимание, что использование данной принадлежности с iPod или iPhone может повлиять на качество беспроводного соединения. iPhone, iPod, iPod classic, iPod nano и iPod touch являются торговыми марками компании Apple Inc., зарегистрированными в США и других странах.
Технология кодирования звука MPEG Layer-3 лицензирована у Fraunhofer IIS и Thomson.

<p>This product incorporates the following software:</p> <ol style="list-style-type: none"> (1) the software developed independently by or for Panasonic Corporation, (2) the software owned by third party and licensed to Panasonic Corporation, (3) the software licensed under the GNU General Public License, Version 2 (GPL v2), (4) the software licensed under the GNU LESSER General Public License, Version 2.1 (LGPL v2.1) and/or, (5) open sourced software other than the software licensed under the GPL v2 and/or LGPL v2.1 <p>For the software categorized as (3) and (4), please refer to the terms and conditions of GPL v2 and LGPL v2.1, as the case may be at http://www.gnu.org/licenses/old-licenses/gpl-2.0.html and http://www.gnu.org/licenses/old-licenses/lgpl-2.1.html. In addition, the software categorized as (3) and (4) are copyrighted by several individuals. Please refer to the copyright notice of those individuals at http://www.am-linux.jp/dl/JPRCBW98</p> <p>The GPL/LGPL software is distributed in the hope that it will be useful, but WITHOUT ANY WARRANTY, without even the implied warranty of MERCHANTABILITY or FITNESS FOR A PARTICULAR PURPOSE.</p> <p>At least three (3) years from delivery of products, Panasonic will give to any third party who contacts us at the contact information provided below, for a charge no more than our cost of physically performing source code distribution, a complete machine-readable copy of the corresponding source code covered under GPL v2/LGPL v2.1.</p> <p>Contact Information cdrequest@am-linux.jp</p> <p>Source code is also freely available to you and any other member of the public via our website below. http://www.am-linux.jp/dl/JPRCBW98</p> <p>For the software categorized as (5) includes as follows.</p> <ol style="list-style-type: none"> 1. This product includes software developed by the OpenSSL Project for use in the OpenSSL Toolkit. (http://www.openssl.org/) 2. This product includes software developed by the University of California, Berkeley and its contributors. 3. Free Type code. 4. The Independent JPEG Group's JPEG software.
--

Глоссарий

ARC (Audio Return Channel)

“ARC” – аббревиатура для “Audio Return Channel” или “HDMI ARC” (“передача цифрового звука по кабелю HDMI”). Ею обозначается одна из функций HDMI. При подключении устройства к разъему, обозначенному “HDMI (ARC)”, цифровой оптический аудиокабель, который обычно обеспечивает прослушивание звука от телевизора, не требуется, а сигналы изображения и звука от телевизора передаются по одному кабелю HDMI.

AVCHD

AVCHD — это новый формат (стандарт) для видеокамер высокой четкости, которые могут использоваться для съемки и воспроизведения изображения с высоким разрешением HD.

BD-J

Некоторые BD-Video содержат приложения Java, и эти приложения называются BD-J. Вы можете наслаждаться разными интерактивными функциями в дополнение к воспроизведению обычного видео.

Битовый поток

Это цифровая форма мульти-канальных данных аудио (напр., 5.1) перед ее декодировкой на различные каналы.

Deep Colour

Данное устройство оснащено технологией HDMI, которая позволяет воспроизводить изображения с большей цветовой градацией (4096 степеней) при подключении к совместимому телевизору.

Благодаря данной технологии цвета выглядят яркими, натуральными; переходы плавными, с минимальной полосатостью градиентов. [При подключении телевизора, не поддерживающего данную технологию, цвета будут воспроизводиться с меньшим (256) количеством оттенков (без Deep Colour). Аппарат автоматически определяет тип подключенного телевизора и устанавливает соответствующие настройки.]

Dolby Digital

Это метод кодировки цифровых сигналов, который разработан Dolby Laboratories. Кроме стерео (2 канала) аудио эти сигналы также могут являться мульти-канальным аудио.

Dolby Digital Plus

Мульти-канальное аудио с высоким качеством стало возможным с использованием Dolby Digital Plus. BD-Video поддерживает выход до 7.1.

Dolby TrueHD

Dolby TrueHD - формат аудио очень высокого качества, который воспроизводит студийное аудио. BD-Video поддерживает выход до 7.1.

Dolby Virtual Speaker

Эта система позволяет воспроизводить эффект объемного звучания при помощи двух фронтальных колонок и активного сабвуфера. Это не просто эффект “объемного звучания”, но и использование оптимальной позиции колонок и месторасположения слушателя для 5.1-канального звука.

Микширование

Это процесс микширования мульти-канального аудио на некоторых дисках для меньшего количества каналов.

DTS (Digital Theater Systems)

Эта система объемного звука используется во многих кинотеатрах. Это хорошее разделение между каналами, которое дает реалистические эффекты звука.

DTS-HD

DTS-HD - сложный формат аудио высокого качества, который используется в кинотеатрах. Предыдущее оборудование DTS Digital Surround может воспроизводить DTS-HD как DTS Digital Surround аудио. BD-Video поддерживает выход до 7.1.

DTS-HD High Resolution Audio

Это формат аудиосигнала, обладающий улучшенными характеристиками по сравнению с более старыми DTS, DTS-ES и DTS 96/24 форматами. Он поддерживает частоты дискретизации 96 кГц/48 кГц. BD-Video поддерживает вывод 7.1-канального звука.

DTS-HD Master Audio | Essential

Этот аудиоформат позволяет избежать потери качества и совместим со стандартом 96 кГц/7.1 каналов и 192 кГц/2 канала или меньше. Кроме того, возможно точное воспроизведение исходного аудио с помощью технологии кодирования аудио без потери качества. BD-Video поддерживает вывод 7.1-канального звука.

Динамический диапазон

Динамический диапазон - это разность между нижним уровнем звука, который можно слышать выше шума оборудования, и верхним уровнем звука перед появлением искажений. Компрессия динамического диапазона означает снижение зазора между самым громким и самым тихим звуком. Это означает, что вы можете слушать на низкой громкости, но все равно четко слышать диалог.

HDMI (High-Definition Multimedia Interface - Мультимедиа-интерфейс высокого разрешения или высокой четкости)

HDMI - цифровой интерфейс для потребительского электронного оборудования. В отличие от обычных подключений он передает несжатые цифровые сигналы аудио и видео на одном кабеле.

Local storage

Устройство хранения данных, используемое для хранения дополнительной информации при воспроизведении BD-Live на BD-Video.

LPCM (Linear PCM)

Разновидность формата PCM.

Это несжатые цифровые сигналы, аналогичные тем, которые находятся на CD.

PCM (Pulse Code Modulation - ИКМ)

Это формат конвертирования аналогового аудиосигнала в цифровой, позволяющий получать высококачественный звук.

P4HD (Pixel Precision Progressive Processing for HD)

Процессор, использующий разработанные Panasonic алгоритмы. Поддерживает различные виды обработки данных, включая высокоуровневую конверсию форматов телевизионного изображения, преобразование сигнала с прогрессивной разверткой в чересстрочную и обратно, а также преобразование видеосигнала со стандартным разрешением (480i или 576i) в видеосигнал высокой четкости 1080 HD. Благодаря данному процессору аппарат может воспроизводить видео в разрешении, оптимальном для любого телевизора.

x.v.Colour™

x.v.Colour™ маркировка на устройствах, совместимых с форматом xvYCC (международный стандарт расширенного цветового охвата для динамических изображений) и отвечающих правилам передачи сигнала. При подключении к аппарату телевизоров с поддержкой x.v.Colour™ HDMI-кабелем можно просматривать видео с более живой, реалистичной картинкой.

24p

Это прогрессивное изображение, записанное с частотой 24 кадра в секунду (видеозапись). Многие фильмы формата BD-Video записаны с частотой 24 кадра в секунду в соответствии с пленочными видеоматериалами.

Технические характеристики

ОБЩИЕ ДАННЫЕ

Потребляемая мощность

Данный аппарат: 60 Вт

Активный

низкочастотный динамик: 25 Вт

Цифровой передатчик: 1,2 Вт

Потребляемая мощность в режиме ожидания

Данный аппарат: примерно 0,1 Вт

Потребляемая мощность в выключенном состоянии

Активный

низкочастотный динамик: примерно 0,4 Вт

Источник питания: ПРТ от 220 В до 240 В,
(Основной блок и активный сабвуфер вместе взятые) 50 Гц

iPod/iPhone Разъем: DC OUT 5 V 500 mA MAX

Габаритные размеры (Ш×В×Г)

Данный аппарат: 1035 мм×188 мм×85 мм
(при настенном монтаже)
1035 мм×195 мм×91 мм
(при настольном монтаже)

Активный низкочастотный

динамик: 250 мм×323 мм×356 мм

Цифровой передатчик: 43,5 мм×37,3 мм×8,2 мм

Вес

Данный аппарат: Прибл. 5,5 кг
(размеры и вес без учета сабвуфера)

Активный низкочастотный

динамик: примерно 6,7 кг

Цифровой передатчик: примерно 0,0095 кг

(Основной блок и активный сабвуфер вместе взятые)

Диапазон рабочих температур: 0 °С до 40 °С

Диапазон рабочей влажности: от 35 % до 80 % относительной
влажности (без конденсации)

СЕКЦИЯ УСИЛИТЕЛЯ

ОБЩАЯ ВЫХОДНАЯ

МОЩНОСТЬ RMS: 300 Вт

1 кГц, 10 % общее гармоническое искажение

Передний канал: 90 Вт на канал (4 Ω)

АКТИВНЫЙ САБВУФЕР (SB-WA500)

ВЫХОДНАЯ МОЩНОСТЬ RMS:

100 Гц, 10 % общее гармоническое искажение
120 Вт на канал (8 Ω)

СЕКЦИЯ КОЛОНОК

ФРОНТАЛЬНЫЕ КОЛОНКИ (ВСТРОЕННЫЙ)

Тип: 2 АС с 2 колонками (Отражатель басов)

Вуфер: 6,5 см КОНИЧЕСКИЙ

Высокочастотный динамик: 2,5 см ПОЛУКУПОЛЬНОГО
ТИПА

Диапазон частот: от 95 Гц до 30 кГц (-16 дБ),
от 105 Гц до 25 кГц (-10 дБ)

АКТИВНЫЙ САБВУФЕР (SB-WA500)

Тип: 1 АС с 1 колонками Kelton тип

Вуфер: 16 см КОНИЧЕСКИЙ

Пассивный излучатель: 25 см

Диапазон частот: от 35 Гц до 180 Гц (-16 дБ),
от 40 Гц до 160 Гц (-10 дБ)

ДАННЫЕ FM ТЮНЕРА

Диапазон частот: от 87,50 МГц до 108,00 МГц (с шагом
50-кГц),

Антенные выходы: 75 Ω (несбалансированный)

ДАННЫЕ РАЗЪЕМОВ

USB:

(верхний) USB 2.0 High Speed

Потребляемый устройствами

USB ток: DC OUT 5 V 500 mA MAX

Скорость

передачи битов: До 4 Мбит/сек (DivX)

Ethernet: 10BASE-T/100BASE-TX 1 система

Слот SD карты: выходной разъем: 1 система

Цифровой вход аудио

Оптический: × 1

ARC: × 1

Частота

дискретизации: 32 кГц, 44,1 кГц, 48 кГц

Аудио формат: PCM, Dolby Digital

СЕКЦИЯ ВИДЕО

Система сигналов: PAL/NTSC

Выход видео

Уровень выхода: 1,0 Vp-p (75 Ω)

Выходной разъем: контактное гнездо
(1 система)

Выход HDMI AV

Формат выхода: 1080p/1080i/720p/480p

Выходной разъем: Тип A (19 контактов)

HDMI (с 3D, ARC,
определением типа
содержимого)
Данный аппарат
поддерживает функцию
"HDAVI Control 5".

Спецификация LASER

Class 1 LASER продукт

Длина волны: 780 нм (CD)/660 нм (DVD)/
405 нм (BD)

Мощность лазера: Приспособлений нет
вредного излучения

БЕСПРОВОДНАЯ СЕКЦИЯ

Модуль беспроводной связи

Диапазон частот: от 2,4 ГГц до 2,4835 ГГц

Число каналов: 3

Технические характеристики могут быть изменены без предварительного уведомления.

Оглавление

A	
AVCHD	45, 49
B	
BD-J	49
BD-Live	26
D	
Deep Colour	49
DIRECT NAVIGATOR	25
DivX	45
Dolby Digital	38, 49
Dolby Digital Plus	38, 49
Dolby TrueHD	38, 49
Dolby Virtual Speaker	24, 49
DTS	38, 49
DTS-HD	38, 49
H	
HDMI	15, 49
I	
iPod/iPhone	33
IP-адрес	39
J	
JPEG	45
L	
LAN	17
Local storage	49
LPCM	49
M	
MPEG2	45
MP3	45
P	
Progressive (Прогрессивная)	36
P4HD	49
R	
Random play	36
S	
SD карту	11, 26
V	
VIERA CAST	35
VIERA Link "HDMI Control™"	31
X	
x.v.Colour™	49
Аудио	
Атрибут	47
Канал	36
Язык	37
Быстрый старт	40
Всплывающее Меню	25
Встроенное ПО (Прошивка)	20
Высокое качество звука	36, 38
Воспроизвести	
AVCHD	25
DivX	27
JPEG	28
MPEG2	25
MP3	29
Картинка в картинке	26
Меню	
Воспроизвести	36
Всплывающее меню	25
Нач. наст.	37
Меню Нач. наст.	37
Меры предосторожности при обращении с диском и картой	7
Монтаж	36
Настройки по умолчанию	40
Очистка	
Диск	7
Линзы	7
Основной блок	7
Отключение звука	8
Повтор воспроизведения	36
Подключение	
HDMI	16
iPod/iPhone	33
OPTICAL IN	15, 16
USB	22
Антенна	17
Цифровой передатчик	14
Телевизионная приставка	16
Телевизор	15
Поиск	25
Покадровый	25
Подключение к электрической сети	18
Прокси Сервера	39
Пропуск	25
Пульт дистанционного управления	
Еπίευεαααααααααααααααα αο	7
Код дистанционного управления	21
Радио	29
Раздел	26
Размещение	7
Рейтинг BD-Video	37
Режим объемного шепота	24
Свойства	
Фиксированное изображение	28
Запись	26
Сообщения о состоянии	25
Слайд-шоу	28
Списки Воспр	23
Субтитры	36
Таймер автоматического выключения	8
Усил. Диалогов	36
Угол	36
Фиксированное изображение	28
Финализированные	11
Форматирование SD карт	26
Функция возобновления воспроизведения	25
Замедленный показ	25
Звук. дорож	36
Экранный	
Язык	38
Сообщения о состоянии	25
Эффекты объемного звучания	24
Язык	
Аудио	37
Перечень кодов	47
Меню	37
Экранный	38
Звук. дорож	36
Субтитры	36, 37
24p	36, 39, 49
3D	27