

# Panasonic®

## Инструкция по эксплуатации Інструкція з експлуатації

### Blu-ray™ система домашнего кинотеатра Blu-ray™ система домашнього кінотеатру

Model No. **SC-BTT775**  
**SC-BTT270**



На иллюстрации показана модель SC-BTT775.  
На ілюстрації зображено модель SC-BTT775.

#### Уважаемый покупатель

Благодарим Вас за покупку данного изделия.

Для обеспечения его оптимальной функциональности и безопасности, пожалуйста, внимательно прочитайте настоящую инструкцию.

Перед подсоединением, эксплуатацией или настройкой данного изделия полностью прочитайте все инструкции. Сохраните данное руководство для последующего использования.

#### Шановний покупець

Дякуємо Вам за придбання цього виробу.

Задля забезпечення оптимальної та безпечної роботи пристрою, будь ласка, уважно прочитайте цю інструкцію.

Перед підключенням, користуванням або настройкою даного пристрою просимо уважно ознайомитись із цією інструкцією. Збережіть даний посібник для звертання до нього у майбутньому.



# Меры предосторожности

## ПРЕДУПРЕЖДЕНИЕ

### Устройство

- Во избежание возникновения пожара, удара электрическим током или повреждения изделия
  - берегите это устройство от воздействия дождя, влажности, капель и брызг.
  - Не ставьте на это устройство емкости с водой, например вазы.
  - Используйте только рекомендуемое дополнительное оборудование.
  - Не снимайте крышки.
  - Не пытайтесь самостоятельно чинить устройство. Обращайтесь к квалифицированным специалистам.
  - Следите за тем, чтобы внутрь устройства не попадали металлические предметы.
  - Не ставьте на устройство тяжелые предметы.
  - Не прикасайтесь к разъемам колонок во время их работы. Статическое электричество может вызвать неисправность.

### Сетевой шнур

- Во избежание возникновения пожара, удара электрическим током или повреждения изделия
  - Убедитесь в том, чтобы подаваемое напряжение питания соответствовало значению, указанному на корпусе устройства.
  - Убедитесь в том, что штепсельная вилка полностью вставлена в розетку.
  - Не тяните и не сгибайте шнур, не ставьте на него тяжелые предметы.
  - Не прикасайтесь к штепсельной вилке влажными руками.
  - При вынимании штепсельной вилки следует брать за корпус вилки.
  - Не пользуйтесь поврежденной штепсельной вилкой шнура питания или розеткой.
- Размещайте устройство таким образом, чтобы случае каких-либо проблем можно было незамедлительно отключить шнур питания переменного тока от штепсельной розетки.

### Маленький объект

- Храните карту памяти в недоступном для детей месте во избежание ее проглатывания.
- Опасность проглатывания. Храните винты в недоступном для детей месте.

## ВНИМАНИЕ!

### Устройство

- В этом устройстве используется лазер. Применение регулировок и настроек или выполнение процедур, отличающихся от описанных в данном руководстве, может привести к опасному облучению.
- Не помещайте источники открытого огня, такие как горящие свечи, на устройство.
- Во время эксплуатации данное устройство может подвергаться действию радиопомех, вызванных мобильными телефонами. Для устранения помех увеличьте расстояние между устройством и мобильным телефоном.
- Данное устройство предназначено для эксплуатации в умеренном климате.

### Размещение

- Данное устройство следует устанавливать на ровную поверхность.
- Во избежание возникновения пожара, удара электрическим током или повреждения изделия
  - Не устанавливайте и не размещайте данное устройство в книжном стеллаже, встроенном шкафу или в другом ограниченном пространстве. Убедитесь в том, что для устройства обеспечена хорошая вентиляция.
  - Не закрывайте вентиляционные отверстия устройства газетами, скатертями, шторами и подобными предметами.
  - Берегите устройство от действия прямых солнечных лучей, высокой температуры, высокой влажности и сильных вибраций.

### Батарейки

- В случае неправильной замены элемента питания существует опасность взрыва. Используйте для замены исключительно рекомендованный изготовителем тип элемента питания.
- Неправильное обращение с элементами питания может привести к вытеканию электролита и стать причиной пожара.
  - Не используйте старые и новые элементы питания или их различные типы вместе.
  - Не нагревайте и не подвергайте воздействию огня.
  - Не оставляйте элементы питания на длительное время в автомобиле с закрытыми окнами и дверями на солнце.
  - Не разбирайте и не замыкайте накоротко.
  - Не перезаряжайте щелочные или марганцевые элементы питания.
  - Не используйте батарейки со снятой оболочкой.
  - Если вы не собираетесь пользоваться пультом дистанционного управления в течение продолжительного времени, следует извлечь из него элементы питания. Храните их в прохладном темном месте.
- При утилизации элементов питания запросите в местных органах власти или у продавца информацию по правильному способу утилизации.

**-Если Вы увидите такой символ-**

**Информация по обращению с отходами для стран, не входящих в Европейский Союз**



Действие этого символа распространяется только на Европейский Союз. Если вы собираетесь выбросить данный продукт, узнайте в местных органах власти или у дилера, как следует поступать с отходами такого типа.

**Беспроводное сетевое подключение может использоваться только в России.**

**Информация для покупателя**

Название продукции:	Blu-ray система домашнего кинотеатра
Название страны производителя:	Малайзия
Название производителя:	Панасоник Корпорэйшн
Юридический адрес:	1006 Кадома, Осака, Япония
Дата производства: Вы можете уточнить год и месяц по серийному номеру на табличке. Пример маркировки—Серийный номер № XX1AXXXXXX (X-любая цифра или буква) Год: Третья цифра в серийном номере (1—2011, 2—2012, ... 0—2020) Месяц: Четвертая буква в серийном номере (A—Январь, B—Февраль, ...L—Декабрь) Примечание: Сентябрь может указываться как "S" вместо "I".	
Дополнительная информация:	Пожалуйста внимательно прочитайте инструкцию по эксплуатации.

Установленный производителем в порядке п. 2 ст. 5 федерального закона РФ "О защите прав потребителей" срок службы данного изделия равен 7 годам с даты производства при условии, что изделие используется в строгом соответствии с настоящей инструкцией по эксплуатации и применимыми техническими стандартами.

**BT775**

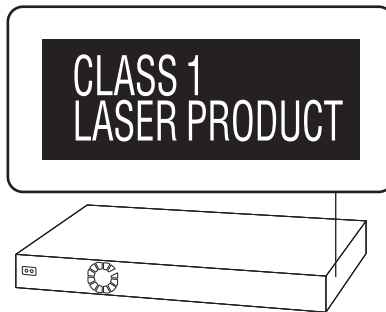

**BT270**

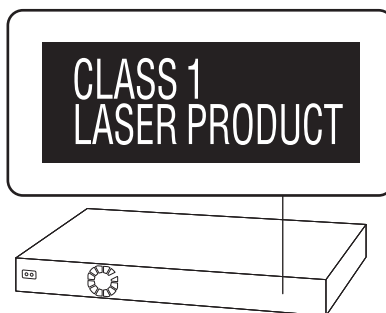

<b>CAUTION</b> – VISIBLE AND INVISIBLE LASER RADIATION WHEN OPEN. DO NOT STARE INTO BEAM. FDA 21 CFR/Class II (IIa).
<b>CAUTION</b> – CLASS 1M VISIBLE AND INVISIBLE LASER RADIATION WHEN OPEN. DO NOT VIEW DIRECTLY WITH OPTICAL INSTRUMENTS. E26865-1, -42/CLASS 1M
<b>ATTENTION</b> – RAYONNEMENT LASER VISIBLE ET INVISIBLE, CLASSE 1M. EN CAS D'OUVERTURE, NE PAS REGARDER DIRECTEMENT A L'AVEC D'INSTRUMENTS D'OPTIQUE.
<b>FORSIGTIG</b> – SYNLIG OG USYNLIG LASERSTRÅLING KLASSE 1M. NÅR LASET ER ÅBENT, UNDGÅ AT SE LIGE PÅ MED OPTISKE INSTRUMENTER.
<b>VARO</b> – AVATTAESSA OLET ALTIIMA LUOKAN 1M NÄKYVÄÄ JA NÄKYMÄTÖNTÄ LASERSÄTELYÄ. ÄLÄ KATSO OPTISELLA LAITTEELLA SUORAAN SÄTEESEEN.
<b>WARNING</b> – KLASS 1M SYNLIG OCH USYNLIG LASERSTRÅLNING NÄR DENNA DEL ÄR ÖPPNAD, BETRÄKTA EJ STRÅLEN DIREKT GENOM OPTISKT INSTRUMENT.
<b>VORSICHT</b> – SICHTBARE UND UNSICHTBARE LASERSTRAHLUNG KLASSE 1M. WENN ABDECKUNG GEÖFFNET, NICHT DIREKT MIT OPTISCHEN INSTRUMENTEN BETRACHTEN.
<b>注意</b> – 打开时有可见及不可见激光辐射。避免光束照射。
<b>注意</b> – ここを開くと可視及び不可視レーザー光が出ます。ビームを見たり、触れたりしないでください。 VOL1V70

(Внутри аппарата)

Java и все торговые марки и логотипы, основанные на Java являются торговыми марками или зарегистрированными торговыми марками "Sun Microsystems, Inc." в США и/или других странах.

Изготовлено по лицензии компании Dolby Laboratories. "Долби", "Pro Logic" и знак в виде двойной буквы D являются товарными знаками компании Dolby Laboratories.

Изготовлено по лицензии по патентам США №: 5,451,942; 5,956,674; 5,974,380; 5,978,762; 6,226,616; 6,487,535; 7,392,195; 7,272,567; 7,333,929; 7,212,872, а также согласно прочим патентам в США и в мире, выданным или ожидаемым. DTS и знак являются зарегистрированными торговыми марками, & DTS-HD, DTS-HD Master Audio | Essential и логотипы DTS являются торговыми марками DTS, Inc. Изделие включает программное обеспечение. © DTS, Inc. Все права защищены.

Данный пункт включает технологию защиты от копирования, которая охраняется патентами США и другими правами на интеллектуальную собственность Rovi Corporation. Инженерный анализ и разборка запрещены.

HDMI, логотип HDMI и High-Definition Multimedia Interface являются торговыми марками или зарегистрированными торговыми марками HDMI Licensing LLC в Соединенных Штатах и других странах.

Данный продукт лицензирован в соответствии с патентом AVC и патентом VC-1 личного и некоммерческого использования потребителем для (i) кодирования видео в соответствии с визуальным стандартом AVC и VC-1 ("AVC/VC-1 Video") и/или (ii) декодирования видео AVC/VC-1, которое было закодировано пользователем в процессе личной и некоммерческой деятельности и/или было получено от видеопровайдера, лицензированного на предоставление видео AVC/VC-1 Video. Для другого использования лицензия не предоставляется и не подразумевается. Дополнительную информацию можно получить в MPEG LA, LLC. См. <http://www.mpegla.com>.

HDAVI Control™ является торговой маркой компании Panasonic Corporation.

VIERA CAST является торговой маркой Panasonic Corporation.

Технология кодирования звука MPEG Layer-3 лицензирована у Fraunhofer IIS и Thomson.

"AVCHD" и логотип "AVCHD" являются торговыми марками Panasonic Corporation и Sony Corporation.

Логотип SDXC является товарным знаком SD-3C, LLC.

"DVD Logo" — товарный знак корпорации DVD Format/Logo Licensing Corporation.

DivX®, DivX Certified® и другие логотипы являются товарными знаками DivX, Inc. и используются по лицензии.

DivX®, DivX Certified® and associated logos are trademarks of DivX, Inc. and are used under license.

YouTube и Picasa являются товарными знаками Google, Inc.

Логотип Wi-Fi CERTIFIED является сертификационным знаком Wi-Fi Alliance.



"Made for iPod" и "Made for iPhone" значит, что электронные дополнительные принадлежности были разработаны специально для подключения к iPod или iPhone, и сертифицированы разработчиком на соответствие стандартам технических характеристик Apple.

Компания Apple не несет ответственности за эксплуатацию данного устройства или за его соответствие стандартам безопасности и регулятивным нормам.

Примите во внимание, что использование данной принадлежности с iPod или iPhone может повлиять на качество беспроводного соединения.

iPhone, iPod, iPod classic, iPod nano и iPod touch являются торговыми марками компании Apple Inc., зарегистрированными в США и других странах.

DLNA, the DLNA Logo and DLNA CERTIFIED are trademarks, service marks, or certification marks of the Digital Living Network Alliance.

Windows является товарным знаком или зарегистрированным товарным знаком Microsoft Corporation в США и других странах.

This product incorporates the following software:

- (1) the software developed independently by or for Panasonic Corporation,
- (2) the software owned by third party and licensed to Panasonic Corporation,
- (3) the software licensed under the GNU General Public License, Version 2 (GPL v2),
- (4) the software licensed under the GNU LESSER General Public License, Version 2.1 (LGPL v2.1) and/or,
- (5) open sourced software other than the software licensed under the GPL v2 and/or LGPL v2.1

For the software categorized as (3) and (4), please refer to the terms and conditions of GPL v2 and LGPL v2.1, as the case may be at <http://www.gnu.org/licenses/old-licenses/gpl-2.0.html> and <http://www.gnu.org/licenses/old-licenses/lgpl-2.1.html>. In addition, the software categorized as (3) and (4) are copyrighted by several individuals. Please refer to the copyright notice of those individuals at <http://www.am-linux.jp/dl/AWBPP11>

The GPL/LGPL software is distributed in the hope that it will be useful, but WITHOUT ANY WARRANTY, without even the implied warranty of MERCHANTABILITY or FITNESS FOR A PARTICULAR PURPOSE.

At least three (3) years from delivery of products, Panasonic will give to any third party who contacts us at the contact information provided below, for a charge no more than our cost of physically performing source code distribution, a complete machine-readable copy of the corresponding source code covered under GPL v2/LGPL v2.1.

Contact Information  
[cdrequest@am-linux.jp](mailto:cdrequest@am-linux.jp)

Source code is also freely available to you and any other member of the public via our website below.  
<http://www.am-linux.jp/dl/AWBPP11>

For the software categorized as (5) includes as follows.

1. This product includes software developed by the OpenSSL Project for use in the OpenSSL Toolkit. (<http://www.openssl.org/>)
2. This product includes software developed by the University of California, Berkeley and its contributors.
3. FreeType code.
4. The Independent JPEG Group's JPEG software.

# Содержание

Меры предосторожности .....	2
-----------------------------	---

## Перед эксплуатацией

Принадлежности .....	6
Уход за аппаратом и носителем .....	7
Использование пульта дистанционного управления .....	7
Справочное руководство по органам управления .....	8
•Пульт ДУ .....	8
•Основное устройство (спереди) .....	9
•Основной блок (сзади) .....	9
Воспроизводимые диски/карты памяти/устройства USB .....	10
<b>ШАГ 1: Подготовка колонок</b> .....	12
•Установка колонок .....	12
•Подготовка кабелей и осуществление подключения .....	13
<b>ШАГ 2: Размещение</b> .....	14
<b>ШАГ 3: Подключение</b> .....	15
•Разъем кабелей подключения к акустическим колонкам .....	15
•Подключение к телевизору .....	16
•Подключение к декодеру и пр. ....	18
•Подключение к широкополосной сети .....	19
•Подключение антенны радиоприемника .....	20
<b>ШАГ 4: Подключение кабеля сетевого питания</b> .....	20
<b>ШАГ 5: Легк. Установка</b> .....	21
•Простая Настройка Сети .....	22
•Обновление встроенного ПО .....	24
•Перепрограммирование пульта дистанционного управления .....	24

Как вставлять или извлекать носители данных .....	24
Меню ГЛАВНАЯ .....	25

Вывод звука на все колонки .....	26
•Эффекты объемного звучания .....	26

## Воспроизведение

Воспроизведение видео .....	27
•Прочие операции во время воспроизведения .....	27
•Полезные функции .....	28
•Просмотр BD-Live или “картинки в картинке” в формате BD-Video .....	29
•Информация о DivX .....	30
Воспроизведение музыки .....	30
•Воспроизведение записи из другой папки .....	30
Просмотр 3D-видео .....	31
•Настройка 3D .....	31
•Полезные функции .....	31
Воспроизведение фотографий .....	32
•Полезные функции .....	32

## Радио

Прослушивание радио .....	33
•Автоматический поиск радиостанций .....	33
•Предварительная настройка станций вручную .....	33
•Прослушивание/запоминание найденных радиостанций .....	33

## Телевизор

Вывод звука с телевизора на колонки аппарата .....	34
•Эффекты объемного звучания .....	34
•Режимы воспроизведения звука .....	34

Совместная работа с телевизором (VIERA Link “HDAVI Control™”) .....	34
•Настройка сопряжения аудиоустройств .....	34
•Простое управление только с пультом ДУ VIERA .....	35

## Другие устройства

Использование проигрывателя iPod/iPhone .....	36
•Подключение iPod/iPhone .....	36
•iPod/iPhone Воспроизведение .....	37

## Дополнительные операции

Использование VIERA CAST .....	38
Воспроизведение содержимого на сервере DLNA (DLNA) .....	39
Меню воспроизведения .....	40
Меню Нач. наст. ....	41
•Управление колонками .....	46

## Дополнительные настройки колонок

Варианты установки колонок .....	47
----------------------------------	----

## Ссылки

Поиск и устранение неполадок .....	48
Сообщения .....	51
Технические характеристики .....	52
Дополнительные сведения .....	54
Оглавление .....	55

- Данная инструкция по эксплуатации применима к моделям SC-BTT775 и SC-BTT270. Если не указано иначе, иллюстрации в данной инструкции по эксплуатации соответствуют SC-BTT775.
- Действия в этой инструкции описаны преимущественно для управления с помощью пульта ДУ, но вы можете выполнять действия на основном устройстве, если органы управления являются такими же.

Указание на функции, имеющиеся:

**BTT775**: только в SC-BTT775

**BTT270**: только в SC-BTT270

Система		SC-BTT775	SC-BTT270
Основной блок		SA-BTT775	SA-BTT270
Акустическая система	Фронтальные колонки	SB-HF775	SB-HF270
	Центральная колонка	SB-HC775	SB-HC270
	Колонки объемного звучания	SB-HS775	SB-HS270
Сабвуфер		SB-HW370	SB-HW270

- Некоторые дополнительные принадлежности и внешние устройства, упомянутые в данной инструкции по эксплуатации, которые не поставляются в комплекте с данным изделием, могут не продаваться в определенных регионах.
- Просьба обратить внимание, что органы управления, составные части, пункты меню и пр. акустической системы для домашнего кинотеатра с поддержкой дисков Blu-ray могут несколько отличаться от тех, что представлены на рисунках в этих инструкциях.

## Принадлежности

Перед началом использования проверьте комплектацию.  
Аксессуары для динамиков см. на стр. 12.

- 1 Пульт дистанционного управления (N2QAYB000630)
- 2 Элементы питания для пульта ДУ
- 1 Лист с наклейками для кабелей подключения акустических колонок
- 1 Комнатная FM-антенна



- 1 Сетевой шнур



- Номера изделий в этих инструкциях по эксплуатации приведены по состоянию на январь 2011г. Они могут быть изменены.
- Не используйте сетевой шнур питания с другим оборудованием.

# Уход за аппаратом и носителем

## ■ Протирайте аппарат мягкой сухой тканью

- Ни в коем случае не используйте для очистки спирт, растворитель или бензин.
- Прежде чем воспользоваться тканями, прошедшими химическую обработку, внимательно прочтите инструкции к ним.

## ■ Очищайте линзу с помощью очистителя для линз

Очиститель для линз: RP-CL720AE

- В некоторых регионах данное чистящее средство для объектива может отсутствовать в продаже.
- Этот очиститель для линз продается как специально предназначенный для DIGA, но может также использоваться для данного аппарата.

## ■ Очищайте диски

ДЕЛАТЬ

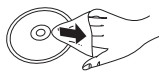

НЕ ДЕЛАТЬ



Протрите влажной тканью и затем вытрите насухо.

## ■ Меры предосторожности при обращении с диском и картой

- Берите диски за края, чтобы не поцарапать их и не оставить отпечатков пальцев.
- Не приклеивайте этикетки или стикеры на диски.
- Не применяйте чистящие аэрозоли, бензин, растворители, жидкости для снятия статического электричества и прочие растворители.
- Удаляйте грязь, воду и посторонние вещества с терминалов на задней стороне карты.
- Не используйте следующие диски:
  - Диски со следами от клейких материалов от стикеров и этикеток (взятые в прокат и т.д.).
  - Поцарапанные или треснувшие диски.
  - Диски нестандартной формы, например, в виде сердца.

## ■ При утилизации или передаче аппарата

Аппарат может содержать пользовательские настройки. Если вы утилизируете или передаете аппарат, то выполните процедуру возврата всех настроек к заводским и удаления пользовательских настроек. (⇒ 48, "Для возвращения всех настроек к заводским.")

- Хронология операций может быть записана в памяти данного аппарата.

# Использование пульта дистанционного управления

Вставьте батарейки так, чтобы их полюса (+ и –) соответствовали обозначениям в пульте дистанционного управления.

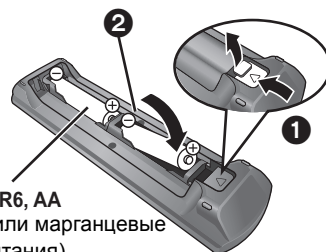

Направьте его на датчик сигнала дистанционного управления данного устройства. (⇒ 9)

# Справочное руководство по органам управления

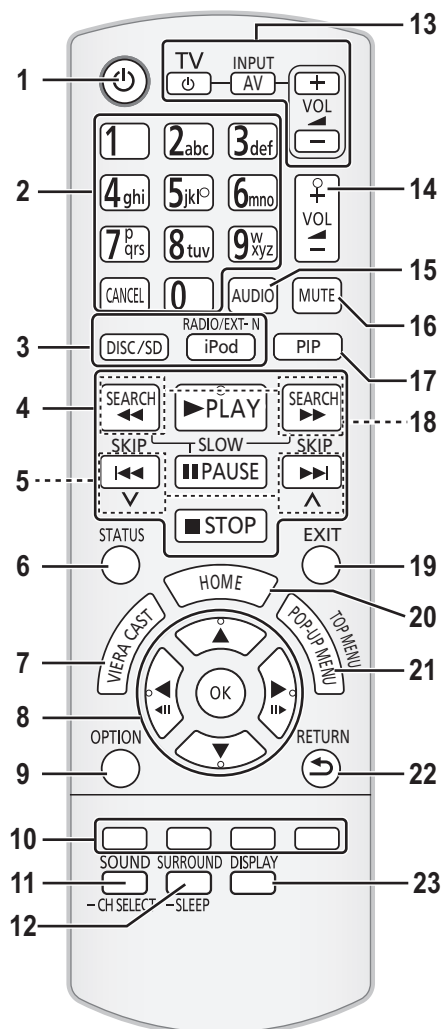

## Пульт ДУ

- 1 Включение и выключение аппарата
- 2 Выбор записей по номерам и т.д./Ввод цифр или символов (⇒ 38)  
[CANCEL]: Отмена
- 3 Выбор источника (⇒ 24)
- 4 Кнопки управления основным воспроизведением (⇒ 27)
- 5 Выбор предварительно установленных радиостанций (⇒ 33)
- 6 Вызов сообщений о состоянии (⇒ 27)
- 7 Отображает начальный экран VIERA CAST (⇒ 38)
- 8 Выбор/OK, пок кадровое воспроизведение (⇒ 27)
- 9 Вызов меню OPTION (⇒ 28)
- 10 Цветные кнопки (красная, зеленая, желтая, синяя)  
Такие кнопки используются при;
  - работе с дисками BD-Video, содержащими приложения Java™ (BD-J).
  - Работает с содержимым VIERA CAST (⇒ 38)
- 11 Устанавливает режим звука (⇒ 26)/Выбирает канал колонки (⇒ 26)
- 12 Выбор эффектов объемного звучания (⇒ 26)/Установка таймера автоматического отключения
  - ① Нажмите и удерживайте [-SLEEP].
  - ② Пока "SLEEP \*\*" отображается на экране, нажмите [-SLEEP] несколько раз для выбора времени (в минутах).
  - Таймер может быть установлен не более чем на 120 минут.
  - Выберите "OFF" для отмены настройки.
  - Для подтверждения оставшегося времени повторно нажмите и удерживайте кнопку.
- 13 **Кнопки работы с телевизором**  
Можно управлять телевизором с помощью пульта дистанционного управления для данного устройства.  
[⏻]: Включение и выключение телевизора  
[AV, INPUT]: Переключение между источниками входа  
[+ - VOL]: Настройка громкости телевизора
- 14 Настройка громкости аппарата
- 15 Выбор аудио (⇒ 27)
- 16 Отключение звука
  - "MUTE" мигает на экране аппарата, пока эта функция включена.
  - Для отмены нажмите кнопку повторно или настройте громкость.
  - После выключения и включения аппарата звук включается автоматически.
- 17 Включение/Выключение дополнительного видео (картинка в картинке) (⇒ 29)
- 18 Выбор радиостанций вручную (⇒ 33)
- 19 Выход из экрана меню
- 20 Вызов меню ГЛАВНАЯ (⇒ 25)
- 21 Показать Всплывающее меню/Главное меню/Direct Navigator (⇒ 27)
- 22 Возврат к предыдущему окну
- 23 Показывает меню воспроизведения (⇒ 40)

## Основное устройство (спереди)

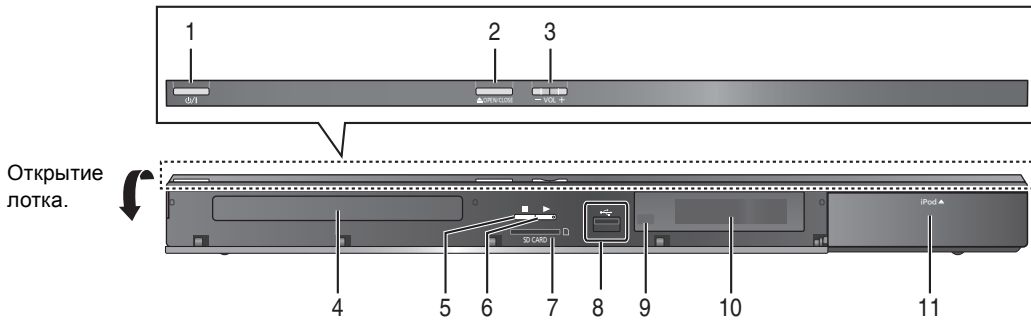

Открытие лотка.





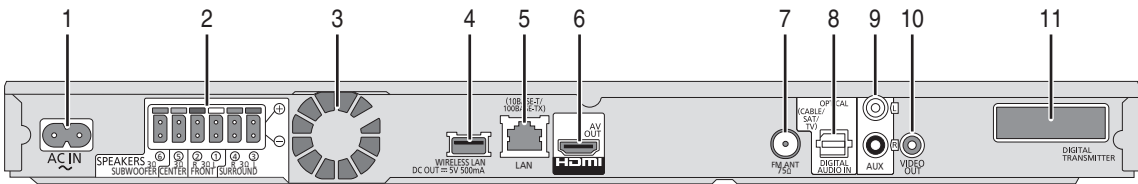

- |  |   |
|--|---|
| <p>1 <b>Переключатель режима ожидания/включения</b> (⏻/⏻) (⇒ 21)<br/>Нажмите для переключения аппарата из активного режима в режим ожидания или обратно. В режиме ожидания устройство продолжает потреблять незначительное количество энергии.</p> <p>2 Открытие или закрытие лотка диска (⇒ 24)</p> <p>3 Настройка громкости аппарата</p> <p>4 Лоток диска</p> <p>5 Стоп (⇒ 27)</p> | <p>6 Пуск воспроизведения (⇒ 27)</p> <p>7 Гнездо для SD карты (⇒ 24)</p> <p>8 Порт USB (⇒ 24)</p> <p>9 Датчик сигнала пульта ДК<br/>Расстояние: в пределах приблиз. 7 м.<br/>Угол: Приблизительно 20° вверх и вниз, 30° влево и вправо</p> <p>10 Дисплей</p> <p>11 Подключения iPod/iPhone (⇒ 36)</p> |
|--|---|

## Основной блок (сзади)



- |  |   |
|--|---|
| <p>1 Вход AC IN (⇒ 20)</p> <p>2 Разъемы колонки (⇒ 15)</p> <p>3 Охлаждающий вентилятор</p> <p>4 <b>Для России</b><br/>USB-порт для беспроводного адаптера (⇒ 19)</p> <p>5 Порт LAN (локальной сети) (⇒ 19)</p> <p>6 Выход HDMI AV OUT (ARC) (⇒ 17)</p> | <p>7 Разъем для радиоантенны FM (⇒ 20)</p> <p>8 Разъемы DIGITAL AUDIO IN (⇒ 16, 17)</p> <p>9 Вход AUX (⇒ 16)</p> <p>10 Выход VIDEO OUT (⇒ 16)</p> <p>11 <b>BT775</b><br/>Док-станция цифрового передатчика для дополнительной беспроводной системы (⇒ 14)</p> |
|--|---|

# Воспроизводимые диски/карты памяти/ устройства USB

Устройство	Маркировка дисков	Типы устройств	Формат содержимого*
<b>BD</b>		<b>BD-Video</b>	Видео
		<b>BD-RE</b>	Видео JPEG/ MPO (3D фотоснимок)
		<b>BD-R</b>	Видео DivX® MKV
<b>DVD</b>		<b>DVD-Video</b>	Видео
		<b>DVD-R</b>	Видео AVCHD DivX® MKV
		<b>DVD-R DL</b>	MP3 JPEG/ MPO (3D фотоснимок)
		<b>DVD-RW</b>	Видео AVCHD
	—	<b>+R/+RW/+R DL</b>	
<b>CD</b>		<b>Музыкальный компакт-диск</b>	Музыка [CD-DA]
	—	<b>CD-R CD-RW</b>	DivX® MKV Музыка [CD-DA] MP3 JPEG/ MPO (3D фотоснимок)
<b>SD</b>		<b>Карта памяти SD (от 8 Мб до 2 Гб) Карта памяти SDHC (от 4 Гб до 32 Гб) Карта памяти SDXC (48 Гб, 64 Гб)</b> (Совместимость с типами мини и макро) (по состоянию на январь 2011 г.)	MPEG2 AVCHD JPEG/ MPO (3D фотоснимок)
<b>USB</b>	—	<b>USB-устройство (до 2 Тб)</b>	DivX® MKV MP3 JPEG/ MPO (3D фотоснимок)

\* Информацию о типах воспроизводимого содержания см. на стр. 11 и 54.

## ■ Диски, которые невозможно воспроизвести на данном аппарате

- DVD-RAM
- Super Audio CD
- Photo CD
- DVD-Audio
- Video CD и Super Video CD
- Диски WMA
- Диски DivX Plus HD
- HD DVD

## ■ Информация по региональному управлению

### BD-Video

Устройство воспроизводит BD-Video с этикетками, содержащими код региона "C".

Например:



### DVD-Video

Данное устройство воспроизводит DVD-Video с этикетками, содержащими номер региона "5" или "ALL".

Например:



## ■ Финализация

Диски DVD-R/RW DL, +R/+RW/+R DL и CD-R/RW записанные проигрывателем и под. необходимо финализировать для воспроизведения на данном устройстве. См. инструкции к проигрывателю.

## ■ BD-Video

- Данный аппарат поддерживает воспроизведение аудиофайлов с высокой скоростью передачи данных (Dolby Digital Plus, Dolby TrueHD, DTS-HD High Resolution Audio и DTS-HD Master Audio) поддерживаются в BD-Video.

## ■ 3D

- При присоединении устройства к поддерживающему 3D телевизору через высокоскоростную кабель HDMI возможно воспроизведение 3D видео и 3D фотоснимков.
- 2D видео также может просматриваться практически как 3D. (⇒ 31)

## ■ Музыкальный компакт-диск

Работа и качество звука CD, которые не соответствуют спецификациям CD-DA (копирование контрольных CD и пр.), не гарантируются.

## ■ Карты SD

- Карты памяти miniSD, microSD, microSDHC и microSDXC также могут использоваться, но должны вставляться в адаптер. Он обычно входит в комплект поставки карты или должен обеспечиваться заказчиком.
- Для защиты содержимого карты переместите язычок защиты от записи (на карте SD) в положение "LOCK".
- Данный аппарат совместим с картами памяти SD, соответствующими техническим характеристикам форматов FAT12 и FAT16, а также с картами памяти SDHC формата FAT32 (Не поддерживает длинные имена файлов.) и картами памяти SDXC формата exFAT.
- Если SD-карта используется с несовместимыми компьютерами или устройствами, записанное содержание может быть удалено в результате форматирования карты и т.п.
- Объем доступной памяти несколько меньше емкости карты.



## ■ USB-устройство

- Не гарантируется возможность подключения данного аппарата ко всем устройствам USB.
- Данный аппарат не поддерживает функцию зарядки при подключении USB-устройств.
- **Для России**  
При использовании адаптера беспроводной сети DY-WL10 подключайте их к разъему с задней стороны устройства. (⇒ 19, 38)
- Поддерживаются файловые системы FAT12, FAT16 и FAT32.
- Данный аппарат поддерживает высокоскоростной USB 2.0.
- Данное устройство поддерживает работу с жесткими дисками HDD с файловой системой FAT32. Для некоторых типов жестких дисков может потребоваться использование внешнего источника питания.



- Воспроизведение вышеуказанных дисков может быть вообще невозможно в зависимости от типа диска, условий записи, способа записи и метода создания файлов.
- Продюсеры дисков могут контролировать их воспроизведение. Поэтому вы не всегда можете контролировать воспроизведение, как описано в данных инструкциях по эксплуатации. Внимательно прочтите инструкции по диску.

# ШАГ 1: Подготовка колонок

**ВТТ775**

- 2 Фронтальные колонки
- 2 Колонки объемного звучания
- 4 Стойки (с кабелями)
- 4 основания
- 1 Кабель подключения к акустической колонке
- 2 Кабель-переходника\*
- 8 винтов А
- 4 винта В

**ВТТ270**

- 5 Кабель подключения к акустической колонке

\* Используйте кабель-переходники при подключении кабелей динамиков к дополнительной беспроводной системе.

## Установка колонок

### Внимание

- Не становитесь на основание. Будьте предельно внимательны, если поблизости есть дети.
- При переноске колонок держите их за стойку и детали основания.

### Подготовка

- Для предотвращения повреждений и появления царапин постелите мягкую ткань и выполняйте сборку на ней.
- Настенные крепления для колонок описаны на странице 47.

### ВТТ775

**1** Нижняя сторона подставки. Проложите кабель прямо вдоль линии и вставьте в паз. Вставьте кабель в паз. Вит А. Хорошо затяните.

**2** Оставить примерно 80 мм. Вит В. Хорошо затяните. Вставьте провод до конца. +: Белый —: Синий линия. Подайте вперед!

**3** Вставьте провод до конца. +: Белый —: Синий линия. Подайте вперед!

**4** Нажмите и вставьте в паз. Хорошо затяните.

# Подготовка кабелей и осуществление подключения

**1** Для удобства при выполнении подключений рекомендуется использовать идентификационные кабельные маркеры (наклейки).

напр., Фронтальные колонки (L)

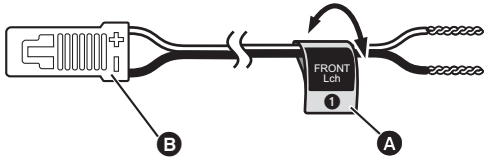

- A** Наклейка кабеля колонки (входит в комплект)
- B** Разъем

Наклейка кабеля колонки	Цвет
① FRONT (L)	Белый
② FRONT (R)	Красный
③ SURROUND (L)	Синий
④ SURROUND (R)	Серый
⑤ CENTRE	Зеленый
⑥ SUBWOOFER	Фиолетовый

Проверьте, чтобы номер каждой наклейки соответствовал цвету разъема.

**2** Подсоединить кабельподключения колонок. Вставьте провода полностью, не переходя на участки без изоляции.

напр., колонки объемного звучания **ВТТ270**



- Не допускайте пересечения (короткого замыкания) или нарушения полярности проводов акустических колонок, т.к. это может вызвать повреждение колонок.
- Не используйте фронтальную колонку как колонку объемного звучания или наоборот. Проверьте тип колонки по наклейке на задней стороне перед подключением соответствующего кабеля.
- Чтобы избежать травм при падении или падения колонки, аккуратно размещайте кабели колонки способом, исключающим возможность спотыкнуться или зацепиться.
- Не держите колонку одной рукой, чтобы избежать травмы в результате падения колонки при переноске.

## **ВТТ775**

### ■ Примите меры по защите колонок от падения

- Проконсультируйтесь со специалистами по поводу крепления колонок к стенам или колоннам, так как несущая способность последних может оказаться недостаточной. Неверная установка может привести к повреждению стены или колонок.
- Используйте нить менее  $\varnothing 2,0$  мм, которая может выдержать более 10 кг.

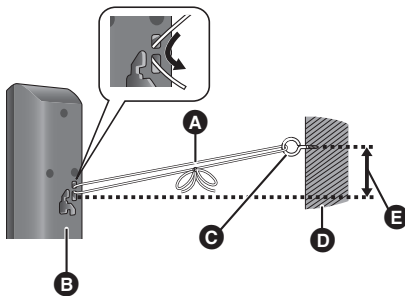

- A** Шнурок (не входит в комплект)  
Протяните от стены к колонке и хорошо завяжите.
- B** Задняя сторона колонки
- C** Шуруп с кольцом (не входит в комплект)
- D** Стена
- E** Примерно 150 мм

# ШАГ 2: Размещение

## Внимание

- Аппарат и входящие в комплект поставки колонки должны использоваться по назначению, как указано в данном руководстве. Невыполнение приведенных указаний может привести к повреждению усилителя и/или колонок и увеличению опасности возгорания. При повреждении аппарата или колонок, или при резком ухудшении качества звука обратитесь к квалифицированному сервисному специалисту.
- Не пытайтесь крепить колонки на стену методом, отличным от приведенного в данном руководстве.
- Не трогайте лицевые, закрытые сетками, части колонок. Берите колонки за бока.

Как расположить колонки для достижения максимального звукового эффекта.

## Пример расстановки

Разместите фронтальные колонки, центральную колонку и колонки объемного звучания примерно на одинаковом расстоянии от места, где вы сидите.

Углы на схеме являются приблизительными.



- Установите колонки на расстоянии не менее 10 мм от системы для обеспечения надлежащей вентиляции.

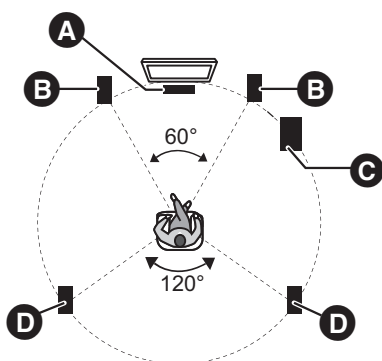

### A Центральная колонка

- Поставьте на стойку или полку так, чтобы не препятствовать работе различных датчиков телевизора (окружающего света и т. д.). Вибрация, вызываемая динамиком, может исказить изображение, если разместить его непосредственно на телевизоре.

### B Фронтальные колонки

### C Сабвуфер

### D Колонки объемного звучания

- Установите колонки примерно на уровне головы слушателя или чуть выше.

## BT775



**Вы можете совсем забыть о проводах при использовании дополнительного беспроводного приспособления Panasonic (SH-FX71).**

Подробная информация дана в руководстве по эксплуатации беспроводного устройства Panasonic.

- При использовании SH-FX71 (поставляется отдельно) общая выходная мощность RMS меняется. (⇒ 52)



- **Используйте только колонки, входящие в комплект поставки**  
При использовании других колонок возможно повреждение аппарата или ухудшение качества звука.
- Длительная работа на максимальной громкости может привести к уменьшению срока службы колонок и даже к выходу их из строя.
- **Переднее расположение колонок**  
Можно разместить все колонки перед слушателем. Однако при этом оптимальный эффект объемного звучания может быть не достигнут.
- Установите колонки на ровные прочные основания.
- Установка колонок близко к полу, стенам, углам может привести к излишней "басовитости" звука. Закройте стены и окна плотными портьерами.
- Дополнительные настенные крепления для колонок описаны на странице 47.

■ При появлении нестандартных цветов изображения на телевизоре, следует выключить телевизор примерно на 30 минут.

Если изображение остается искаженным, следует увеличить расстояние между колонками и телевизором.

## BT775

### ■ Обновите систему до 7.1-канальной

Основной блок поддерживает 7.1-канальный окружающий звук. При подключении 2 устройств беспроводной системы Panasonic SH-FX71 с 4 динамиками можно усилить театральный эффект.

#### Необходимое оборудование:

- 2 дополнительные беспроводные системы (SH-FX71)
- 2 дополнительных динамика.  
[Импеданс: от 3 Ω до 6 Ω, входная мощность динамика: 100 Вт (мин.)]

Дополнительные сведения приведены в инструкции по эксплуатации беспроводной системы, не входящей в комплект поставки.

# ШАГ 3: Подключение

Перед выполнением подключений выключите все оборудование и ознакомьтесь с соответствующими разделами руководств по эксплуатации.

**Не подключайте аппарат к электрической сети до тех пор, пока не будут выполнены все остальные подключения.**

## Разъем кабелей подключения к акустическим колонкам

Подсоедините штекеры к разъемам того же цвета.

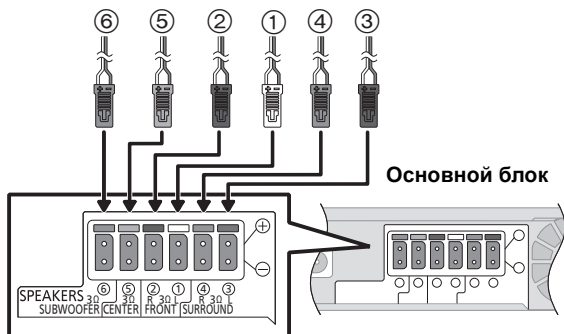

- |              |                                  |
|--------------|----------------------------------|
| ⑥ Фиолетовый | Сабвуфер                         |
| ⑤ Зеленый    | Центральная колонка              |
| ② Красный    | Фронтальные колонки (Rch)        |
| ① Белый      | Фронтальные колонки (Lch)        |
| ④ Серый      | колонки объемного звучания (Rch) |
| ③ Синий      | колонки объемного звучания (Lch) |

### ВТТ775

При использовании дополнительной беспроводной системы, не пытайтесь подключать любые другие колонки объемного звучания или задние колонки объемного звучания к основному блоку.

## Подключение к телевизору

- Простой способ подключения показан в прилагаемом документе Руководство по простой установке, однако имеется большее количество примеров подключения для оптимальной настройки системы.



- **Не выполняйте подключение видеосигнала через видеомagneфон.**  
Из-за наличия защиты от копирования картинка может отображаться неправильно.
- Перед выполнением любых подключений выключите все оборудование.

### OPTICAL IN

- После выполнения цифрового подключения звука, выполните настройки в соответствии с типом аудио сигнала цифрового оборудования (⇒ 28).

### HDMI

Подключение HDMI поддерживает VIERA Link "HDAVI Control" (⇒ 34), если используется с совместимым телевизором Panasonic.

- Пожалуйста, используйте, высокоскоростные HDMI кабели с логотипом HDMI (как показано на покрытии). Рекомендуется использование HDMI кабеля от Panasonic. Для вывода сигнала "1080p" используйте кабели HDMI длиной 5,0 метров или меньше.

Номер рекомендуемой детали (высокоскоростной кабель HDMI):

RP-CDHS15 (1,5 м), RP-CDHS30 (3,0 м), RP-CDHS50 (5,0 м) и т. д.

- Аудио будет воспроизводиться через колонки системы, если выбрать "Выкл." в "Выход аудио HDMI". (⇒ 44)

### Подключение для стандартного изображения и звука

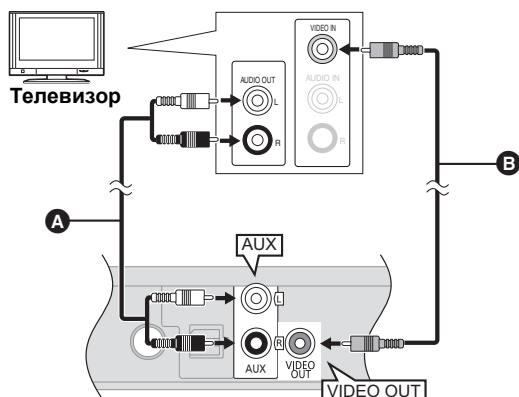

Для воспроизведения звука телевизора с помощью этого домашнего кинотеатра:

- 1 Соедините телевизор и основной блок при помощи аудиокабеля (не входит в комплект поставки).
- 2 Выберите "AUX" в качестве источника (⇒ 25).

- A** Аудиокабель (не входит в комплект)
- B** Видеокабель (не входит в комплект)

### Подключение для более качественного звука

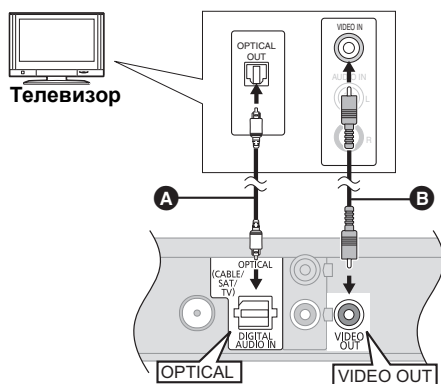

Для воспроизведения звука телевизора с помощью этого домашнего кинотеатра:

- 1 Соедините телевизор и основной блок при помощи оптического цифрового аудиокабеля (не входит в комплект поставки).
- 2 Выберите "DIGITAL IN" или "D-IN" в качестве источника (⇒ 25).

- A** Кабель оптического цифрового выхода (не входит в комплект)
- B** Видеокабель (не входит в комплект)

## Подключение для более качественного изображения и звука

- При подключении к телевизору с помощью кабеля HDMI проверьте разъем HDMI телевизора. Если разъем HDMI обозначен как “HDMI (ARC)”, устройство можно подключить с помощью лишь кабеля HDMI.
- Подключив это устройство к телевизору с поддержкой формата 3D, можно воспроизводить 3D видео.
- Подробнее см. в руководстве по эксплуатации своего телевизора.

### ■ Если разъем HDMI телевизора обозначен “HDMI (ARC)”

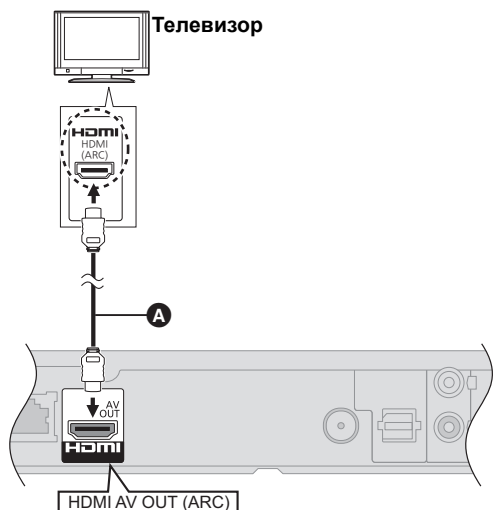

#### Что такое ARC?

“ARC” – аббревиатура для “Audio Return Channel” или “HDMI ARC” (“передача цифрового звука по кабелю HDMI”). Ею обозначается одна из функций HDMI. При подключении устройства к разъему, обозначенному “HDMI (ARC)”, цифровой оптический аудиокабель, который обычно обеспечивает прослушивание звука от телевизора, не требуется, а сигналы изображения и звука от телевизора передаются по одному кабелю HDMI.

Для воспроизведения звука телевизора с помощью этого домашнего кинотеатра:

Выберите “ARC” в качестве источника (⇒ 25).

- A** Кабель HDMI (не входит в комплект)

### ■ Если разъем HDMI телевизора не обозначен “HDMI (ARC)”

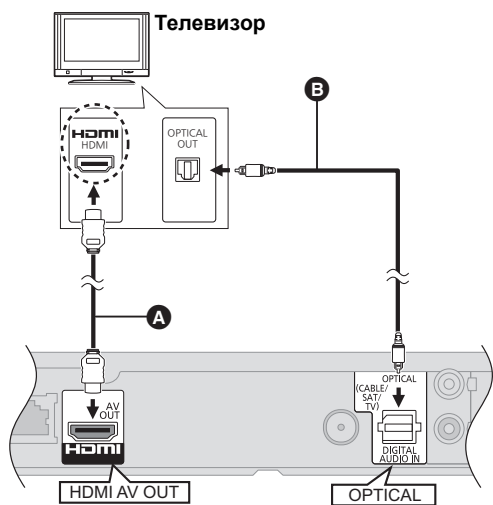

Для воспроизведения звука телевизора с помощью этого домашнего кинотеатра:

- 1 Соедините телевизор и основной блок при помощи оптического цифрового аудиокабеля (не входит в комплект поставки).
- 2 Выберите “DIGITAL IN” или “D-IN” в качестве источника (⇒ 25).

- A** Кабель HDMI (не входит в комплект)
- B** Кабель оптического цифрового выхода (не входит в комплект)

## Подключение к декодеру и пр.

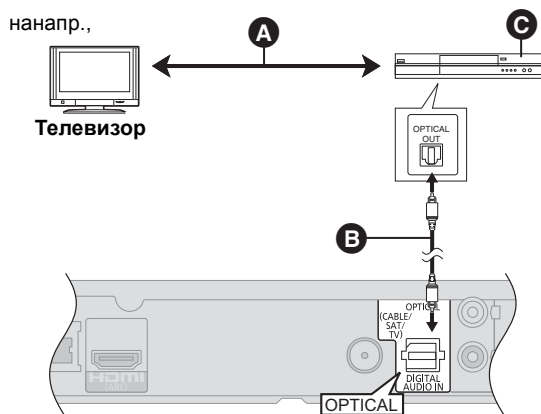

Для воспроизведения звука телевизора с помощью этого домашнего кинотеатра:

- 1 Соедините декодер и основной блок при помощи оптического цифрового аудиокабеля (не входит в комплект поставки).
- 2 Выберите “DIGITAL IN” или “D-IN” в качестве источника (⇨ 25).

- A** Для оптимального подключения см. инструкции соответствующего оборудования.
- B** Кабель оптического цифрового выхода (не входит в комплект)
- C** Декодер телеканалов (кабель/спутник), и т.д.

## Подключение к широкополосной сети

Следующие функции нельзя использовать, если устройство имеет широкополосное подключение.

- Встроенное ПО можно обновлять (⇒ 24)
- Можно пользоваться BD-Live (⇒ 29)
- Можно пользоваться VIERA CAST (⇒ 38)
- Можно получить доступ к другому устройству (Домашняя Сеть) (⇒ 39)

### ■ Подключение сетевого кабеля

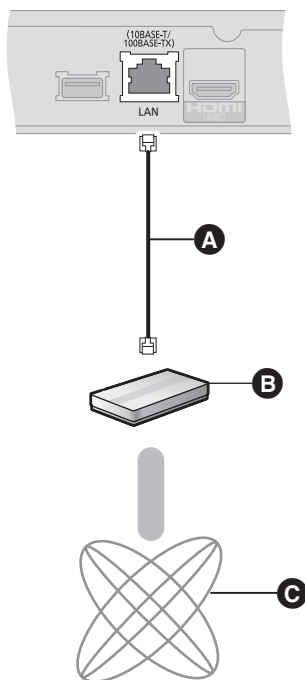

- A** Кабель LAN (не входит в комплект)
- B** Широкополосный маршрутизатор и т.д.
- C** Интернет

- При подключении к периферийным устройствам следует использовать сетевые кабели прямого подключения (STP) категории 5 или выше.
- Вставка любого другого кабеля, кроме LAN, в разъем LAN может повредить устройство.

Подробную информацию о способе подключения можно найти в инструкциях по эксплуатации подключаемого оборудования.

### ■ Беспроводное сетевое подключение **Для России**

- Подключите адаптер беспроводной сети DY-WL10 (поставляется отдельно).

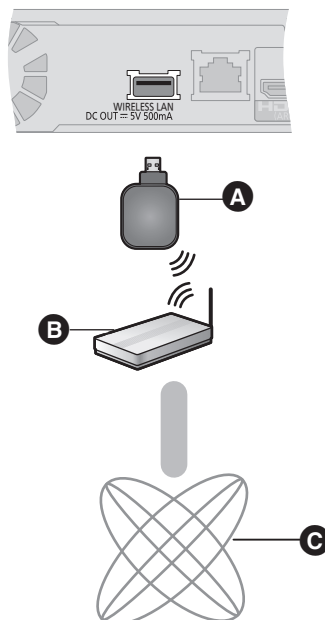

- A** Адаптер беспроводной сети
- B** Беспроводной маршрутизатор, и т. д.
- C** Интернет

- Допускается использование исключительно адаптера беспроводной сети DY-WL10 (поставляется отдельно).
- При использовании адаптера беспроводной сети DY-WL10 (поставляется отдельно) внимательно сверяйтесь с инструкцией по эксплуатации.
- Актуальную информацию по совместимости данного беспроводного маршрутизатора см. по адресу <http://panasonic.jp/support/global/cs/> (информация на сайте приведена только на английском языке.)
- Данное устройство несовместимо с общественными беспроводными сервисами, предоставляемыми в аэропортах, на станциях, в кафе и пр.
- Для одновременного подключения адаптера беспроводной сети DY-WL10 (поставляется отдельно) и сетевого кабеля LAN используйте удлинительный кабель, поставляемый в комплекте DY-WL10.

## Подключение антенны радиоприемника

### ■ Использование внутренней антенны

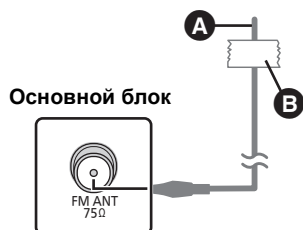

- A** Комнатная антенна FM (входит в комплект)
- B** Клейкая лента  
Закрепите этот конец антенны в том месте, где наилучший прием.

### ■ Использование наружной антенны

Если прием радиостанций плохой, используйте наружную антенну.

напр.,

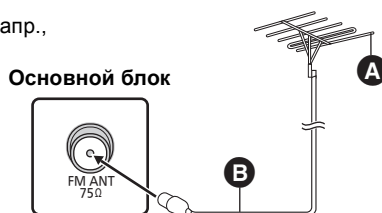

- A** Внешняя антенна FM [используется телевизионная антенна (не входит в комплект поставки)]  
Данная антенна должна устанавливаться квалифицированным техническим специалистом.
- B** 75 Ω коаксиальный кабель (не входит в комплект)

## ШАГ 4: Подключение кабеля сетевого питания

- Подключайте аппарат к электрической сети только после подключения всех остальных компонентов.

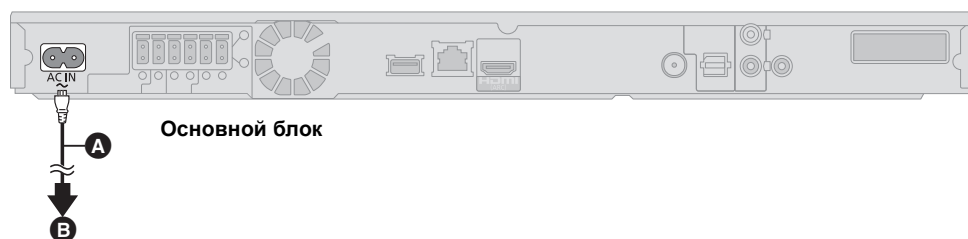

- A** Шнур сетевого питания (входит в комплект)
- B** К бытовой сетевой розетке

- Основной блок потребляет незначительное количество электроэнергии от сети, даже когда он выключен.

**BT775** : Около 0,1 Вт\*, **BT270** : Около 0,4 Вт\*

\*При выборе "Быстрый старт" значение настройки "Выкл."

В целях экономии электроэнергии, если аппарат не используется длительное время, отключите его от сети переменного тока.

# ШАГ 5: Легк. Установка

Воспользуйтесь функциями Легк. Установка, чтобы выполнить необходимые настройки. Следуя указаниям на экране, выполните необходимые настройки системы.

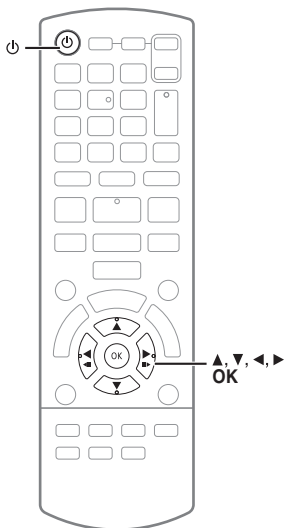

## Подготовка

- Включите телевизор и выберите видеовход (например, VIDEO 1, AV 1, HDMI, и т.п.), к которому подключается домашний кинотеатр.

## 1 Нажмите [⏻].

Оявится окно установки. Если данное устройство подключено к телевизору Panasonic (VIERA), поддерживающему HDAVI Control 2 или более поздней версии, через кабель HDMI, то информация о настройке телевизора, например "Язык на экране", принимается устройством.

## 2 Следуйте выводимым на экран инструкциям и выполняйте настройку с помощью [▲, ▼, ◀, ▶], а затем нажмите [OK].

### Язык

Выберите язык меню и экранных сообщений.

### Формат ТВ

Выберите формат картинки (соотношение сторон), соответствующий типу телевизора.

### BT775

#### Беспроводная система

Если вставлен цифровой передатчик, необходимо указать текущие настройки.

#### Расположение колонок

Укажите позицию колонок объемного звука.

#### Проверка АС

Проверьте работоспособность подключения каждой колонки.

#### Громкость АС

Настройте объемное звучание колонок.

#### Эффект окр.звучания плюс

(Эффективно при выборе расположения для эффекта объемного звучания в Расположение колонок.)

Эта функция создает звучание виртуальных колонок для усиления реалистичности чувства окружения звуком, как будто звук приходит со всех направлений.

#### Аудио вход ТВ

Выберите аудиовход, на который подается сигнал с телевизора. [пункты "(TV)"].

#### Быстрый старт

Увеличивается скорость включения из режима ожидания.

## 3 Нажмите [OK] несколько раз для выхода из режима "Легк. Установка".

После завершения "Легк. Установка" вы можете выполнить "Простая Настройка Сети".



- Вы можете выполнить эти настройки в любое время, выбрав "Легк. Установка" в меню начальных настроек. (⇒ 45)

## Простая Настройка Сети

После выполнения “Легк. Установка” можно выполнить “Простая Настройка Сети”.

**Появится экран выбора страны. Выберите “Да” или “Нет” и нажмите [OK].**

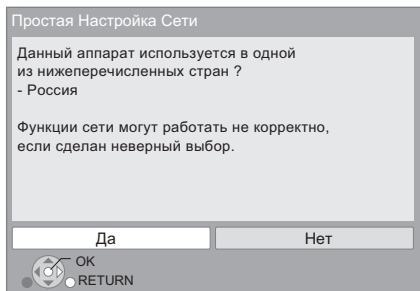

- **Для стран кроме России**  
Беспроводное сетевое подключение не используется. Выберите “Нет” и нажмите [OK].

### При выборе “Нет”

**Для стран кроме России**

**Следуйте выводимым на экран инструкциям и выполняйте настройку с помощью [▲, ▼, ◀, ▶], а затем нажмите [OK].**

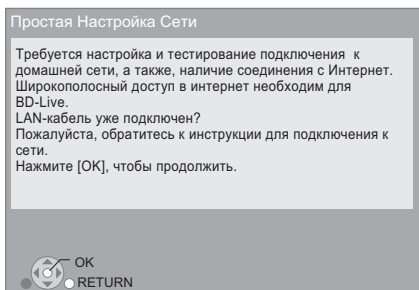

### При выборе “Да”

**Для России**

**Выберите “Проводной” или “Беспроводной” и нажмите [OK].**

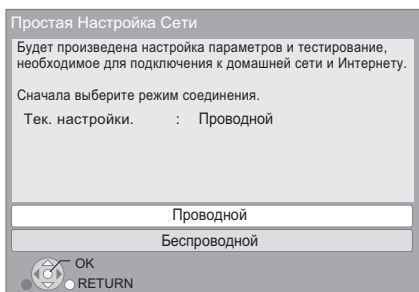

## ■ “Проводной”-подключение

Для настройки подключения следуйте указаниям экранного меню.

- В случае возникновения проблем (⇒ 23)

## ■ “Беспроводной”-подключение

**Подготовка к настройке беспроводного соединения**

- **Получите имя беспроводной сети (SSID)<sup>1</sup>.**
- **Если беспроводное подключение зашифровано, следует подготовить ключ шифрования.**
- Если отображается сообщение “Адаптер беспроводной локальной сети не подключен.”, проверьте, полностью ли вставлен адаптер беспроводной сети. В качестве альтернативы отключите и подключите его. Если отображаемые сообщения не изменились, обратитесь за консультацией к продавцу.

**Выберите “WPS ( Кнопочное )” или “Поиск беспроводной сети” и выполните настройки, следуя указаниям, отображаемым на экране.**

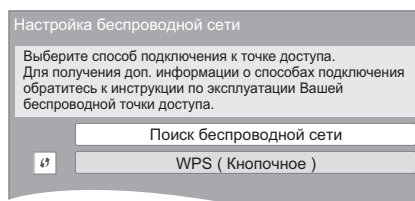

**WPS ( Кнопочное ):**

Если ваш беспроводной маршрутизатор поддерживает WPS ( Кнопочное ), вы можете без затруднений выполнить его настройку, просто нажав на нем кнопку “WPS”. WPS (“Wi-Fi Protected Setup”, “настройка защищенной беспроводной сети”) представляет собой стандарт, упрощающий настройку параметров, обеспечивающих подключение и безопасность беспроводных сетевых устройств.



- ① Нажмите и удерживайте кнопку “WPS” или соответствующую кнопку на беспроводном маршрутизаторе до тех пор, пока индикатор не начнет мигать.
  - Подробнее см. в руководстве по эксплуатации беспроводного маршрутизатора.
- ② Нажмите [OK].

**Поиск беспроводной сети:**

- При выборе пункта “Поиск беспроводной сети” отображаются доступные беспроводные сети. Выберите имя своей сети и нажмите [OK].
  - Если имя вашей сети не отобразилось, повторите поиск, нажав красную кнопку на пульте ДУ.
  - При выборе “Поиск беспроводной сети” не отображаются скрытые SSID. Введите такое имя сети вручную с помощью пункта “Настройка вручную”. (Нажмите [HOME] ⇒ выберите “Другое” ⇒ выберите “Установка” ⇒ выберите “Сеть” ⇒ [OK] ⇒ выберите “Настройки Сети” ⇒ [OK] ⇒ выберите “Да” ⇒ [OK] ⇒ выберите “Настройка беспроводной сети” ⇒ [OK] ⇒ выберите “Настройки подсоединения” ⇒ [OK] ⇒ выберите “Настройка вручную” ⇒ [OK])

- Если ваша беспроводная сеть зашифрована, появится Окно ввода ключа шифрования. Введите ключ шифрования вашей сети.

<sup>1</sup> SSID (Service Set Identification) - это имя, используемое в беспроводных сетях для идентификации конкретной сети. Передача данных возможна, если на обоих устройствах SSID совпадает.

<sup>2</sup> Поддерживающий Wi-Fi Protected Setup-беспроводной маршрутизатор может иметь соответствующую маркировку.

# Если при настройке возникают проблемы

## Настройка беспроводной сети **Для России**

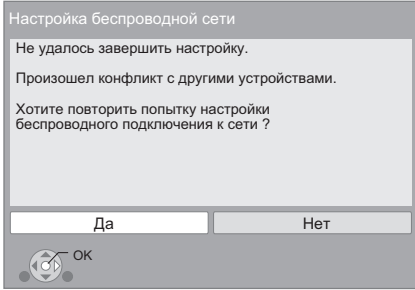

Дисплей	Проверьте следующее
Произошел конфликт с другими устройствами.	<ul style="list-style-type: none"> <li>Подождите несколько минут, а затем повторите попытку.</li> </ul>
Истекло время ожидания.	<ul style="list-style-type: none"> <li>Настройка беспроводного маршрутизатора, адрес MAC и пр.</li> <li>Сигнал может быть слабым. Используйте удлинительный кабель USB, поставляемый вместе с адаптером беспроводной сети, измените положение адаптера.</li> <li>Идентификатор SSID и ключ шифрования беспроводного маршрутизатора.</li> <li>Подождите несколько минут, а затем повторите попытку.</li> </ul>
Произошла ошибка в идентификации или сроке ожидания.	<ul style="list-style-type: none"> <li>Подключение адаптера беспроводной сети</li> <li>Если не происходит улучшений, обратитесь к вашему дилеру.</li> </ul>
Ошибка устройства.	<ul style="list-style-type: none"> <li>Подключение адаптера беспроводной сети</li> <li>Если не происходит улучшений, обратитесь к вашему дилеру.</li> </ul>

## Простая Настройка Сети (Проверка Соединения Домашней Сети)

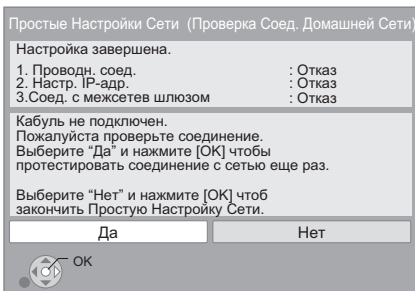

Дисплей	Проверьте следующее
1. Проводн. соед. или Настройка беспроводной сети : Отказ 2. Настр. IP-адр. или Настройка IP адреса : Отказ 3. Соед. с межсетев шлюзом или Подсоединение к шлюзу : Отказ	<ul style="list-style-type: none"> <li>Подключение сетевых кабелей (⇒ 19)</li> </ul>
1. Проводн. соед. или Настройка беспроводной сети : Удалчно 2. Настр. IP-адр. или Настройка IP адреса : Отказ 3. Соед. с межсетев шлюзом или Подсоединение к шлюзу : Отказ	<ul style="list-style-type: none"> <li>Подключение и настройки концентратора и маршрутизатора</li> <li>Настройки "IP Адрес / Настройки DNS" (⇒ 45)</li> </ul>
1. Проводн. соед. или Настройка беспроводной сети : Удалчно 2. Настр. IP-адр. или Настройка IP адреса : Удалчно или Есть доступ к дом. сети 3. Соед. с межсетев шлюзом или Подсоединение к шлюзу : Отказ	

## Простая Настройка Сети (Проверка подключения Интернета)

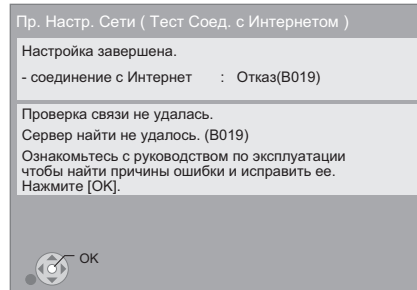

Дисплей	Проверьте следующее
Сервер найти не удалось. (B019)	<ul style="list-style-type: none"> <li>Настройки "Первичный DNS" и "Вторичный DNS" "IP Адрес / Настройки DNS" (⇒ 45)</li> </ul>
Установить связь с сервером не удалось. (B020)	<ul style="list-style-type: none"> <li>Сервер может быть занят или служба может быть приостановлена. Подождите немного и попробуйте снова.</li> <li>Настройки "Настройки Прокси Сервера" (⇒ 45) и маршрутизатора.</li> </ul>



- Смотрите инструкции по эксплуатации концентратора и маршрутизатора.
- Вы можете выполнить эти настройки в любое время, выбрав "Простая Настройка Сети" в меню начальных настроек. (⇒ 44)
- Вы можете отменить эти настройки индивидуально, используя "Настройки Сети". (⇒ 44)

## Для России

- Не используйте данное устройство или адаптер беспроводной сети для подключения к беспроводной сети, которой вы не имеет права пользоваться. Во время автоматического поиска беспроводных сетей в сетевом окружении могут отображаться имена сетей (SSID), которыми вы не имеете права пользоваться; несмотря на то, что они отображаются в списке, использование их может быть расценено как несанкционированный доступ.
- После выполнения сетевых настроек данного устройства могут измениться настройки (уровень шифрования и пр.) беспроводного маршрутизатора. Если вы испытываете проблемы с доступом в сеть с вашего ПК, выполните настройку сетевого подключения на ПК в соответствии с настройками беспроводного маршрутизатора.
- Пожалуйста, имейте в виду, что подключение к сети без шифрования чревато несанкционированным просмотром третьей стороной содержимого ваших сеансов связи или утечкой таких данных, как личная и секретная информация.

## Обновление встроенного ПО

Периодически Panasonic может выпускать обновленное встроенное ПО для данного аппарата, добавляющее или улучшающее способы выполнения операций. Эти обновления доступны бесплатно.

Данный аппарат способен проверять встроенное ПО автоматически при подключении к Интернету через широкополосное соединение.

Если доступна новая версия встроенного ПО, отображается следующий экран.

Доступны посл. встроенные прог. Пожалуйста, обновите встроен. в Настройках.

Обновление прошивки

Нажмите [HOME] ⇒ выберите “Другое” ⇒ выберите “Установка” ⇒ выберите “Другие” ⇒ [OK] ⇒ выберите “Обновление встроенных программ” ⇒ [OK] ⇒ выберите “Обновить сейчас”

НЕ ОТКЛЮЧАЙТЕ аппарат от питающей сети и не выполняйте других операций во время обновления. После инсталляции встроенного ПО, на дисплее аппарата отобразится “FINISH”. Аппарат перезапустится и отобразится следующий экран.

Встроенные программы были обновлены.  
Установлена версия: x.xx

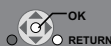

- Если загрузка в данный аппарат неудачна или он не подключен к Интернету, вы можете загрузить последнее встроенное ПО со следующего веб-сайта и записать его на CD-R для обновления встроенного ПО.  
<http://panasonic.jp/support/global/cs/>  
(Этот сайт доступен только на английском языке.)  
Чтобы просмотреть версию встроенного ПО данного аппарата. (⇒ 45, “Информация о системе”)
- Загрузка займет несколько минут. Она может продлиться дольше или может работать неправильно, в зависимости от среды подключения.
- Чтобы отменить проверку обновления версии встроенного ПО, установите “Проверка авто. обновл.” на “Выкл.”. (⇒ 45)

## Перепрограммирование пульта дистанционного управления

Если у вас несколько проигрывателей/рекордеров Panasonic и пульт дистанционного управления работает с обоими устройствами одновременно, необходимо изменить код дистанционного управления на одном устройстве, чтобы избежать такого. (⇒ 45, “Пульт Управл.”)

## Как вставлять или извлекать носители данных

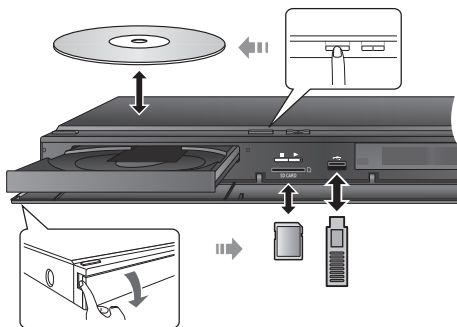

- При вставке носителя убедитесь, что его лицевая часть повернута вверх.
- Когда отображается индикатор чтения, не выключайте аппарат и не извлекайте носитель. Подобные действия могут привести к потере содержимого носителя.
- При извлечении карты SD, нажмите на ее центральную часть и вытяните карту наружу.
- Если устройство USB не распознано основным устройством, отсоедините устройство USB от основного устройства и подсоедините его повторно.
- Для распознавания главным устройством может понадобиться некоторое время.
- Подключите устройство USB непосредственно в разъем USB. Не используйте удлинитель USB.

## ■ Выбор источника с пульта ДУ

Кнопка	Источник
DISC/SD	Выберите дисковод или устройство чтения карт SD <b>BD/DVD или Карта SD (SD) (⇒ 27)</b>
RADIO/EXT-IN iPod	Выберите iPod/iPhone, FM-тюнер или внешний звук в качестве источника <b>iPod (IPOD) (⇒ 36)</b> <b>FM радио (FM) (⇒ 33)</b> Для вывода звука с телевизора (⇒ 34) <b>AUX<sup>*1</sup></b> <b>ARC<sup>*1</sup></b> <b>DIGITAL IN<sup>*1</sup> (D-IN)</b> Чтобы воспроизвести звук с других устройств (⇒ 34) <b>DIGITAL IN<sup>*2</sup> (D-IN)</b>



- Отображаемые элементы зависят от медиа.
- Если включен селектор, может понадобиться некоторое время для воспроизведения выбранного видео и/или звука.

\*1 “(TV)” появится после пунктов, выбранных для входа TV AUDIO.

\*2 “(CABLE/SATELLITE)” появится после DIGITAL IN, если выбран вход CABLE/SATELLITE AUDIO.

# Меню ГЛАВНАЯ

Управление основными функциями данного аппарата может осуществляться из меню ГЛАВНАЯ.

## Подготовка

Включите телевизор и выберите соответствующий вход видео.

- 1 Нажмите [⏻] для включения аппарата.
- 2 Нажмите [▲, ▼, ◀, ▶] для выбора требуемого пункта и нажмите [OK].

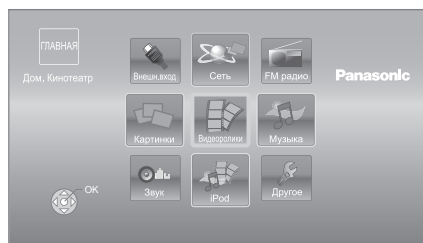

- В случае подключения носителя информации отображается экран выбора с данным носителем.
- Если при этом отображаются какие-то другие пункты, повторите действия.
- Чтобы вернуться в меню ГЛАВНАЯ, выберите "ГЛАВНАЯ" или нажмите [RETURN] несколько раз.

Видеоролики/ Картинки/ Музыка	Диск	Воспроизведение содержимого. (⇒ 27, 30, 32) • Если на носителе записано содержимое разных типов, укажите нужные типы содержимого или названия нужных файлов.
	Карта SD	
	USB	
Сеть	Содержимое Интернета	Отображается начальный экран VIERA CAST (⇒ 38)
	Домашняя Сеть	(⇒ 39)
iPod	Все	(⇒ 36)
	Музыка	
	Видеофильмы	
FM радио	Для прослушивания FM радио (⇒ 33)	
Внешн. вход	AUX <sup>*1</sup>	При использовании аудиокабеля
	ARC <sup>*1</sup>	При использовании кабеля HDMI (Доступна при наличии телевизора, совместимого с системой ARC)
	DIGITAL IN <sup>*1, 2</sup>	При использовании оптического цифрового аудиокабеля
Звук	Выберите качество звука (эквалайзер). (⇒ 26)	
Другое	Установка	(⇒ 41)
	Управление Картой SD	(⇒ 29)
	Обои	Изменение фона экрана меню ГЛАВНАЯ.

## Чтобы отобразить меню ГЛАВНАЯ

Нажмите [HOME].



- Отображаемые элементы зависят от медиа.
- Если включен селектор, может понадобиться некоторое время для воспроизведения выбранного видео и/или звука.

\*1 "(TV)" появится после пунктов, выбранных для входа TV AUDIO.

\*2 "(CABLE/SATELLITE)" появится после DIGITAL IN, если выбран вход CABLE/SATELLITE AUDIO.

# Вывод звука на все колонки

## Эффекты объемного звучания

### 1 Нажмите [SURROUND] несколько раз для выбора этого эффекта. STANDARD

Звук выводится в том же виде, в котором он был записан/закодирован.

Громкость звука в колонках зависит от источника.

#### MULTI-CHANNEL

Даже обычный двухканальный или необъемный звук можно воспроизводить как через фронтальные колонки, так и через колонки объемного звука.

#### MANUAL

- Выбранный эффект будет отображаться только на аппарате.

### 2 При отображении “MANUAL”, Нажмите [◀, ▶] и выберите требуемый эффект. DOLBY PRO LOGIC II MOVIE

Пригоден для программного обеспечения для работы с видео, или видео, записанного с Dolby Surround. (за исключением DivX)

#### DOLBY PRO LOGIC II MUSIC

Добавляет эффект 5.1-канального звучания к стереозвуку.

(за исключением DivX)

#### 7.1CH VIRTUAL SURROUND

Получение эффекта 6.1/7.1-канального псевдообъемного звучания с помощью колонок 5.1-канальной акустической системы.

#### SUPER SURROUND

Можно воспроизводить стереозвук через все колонки.

#### 2CH STEREO

Стереозвук может воспроизводиться с любого источника. Звук будет выводиться только через фронтальные колонки и сабвуфер.

- Если задать “7.1CH VIRTUAL SURROUND”, “SUPER SURROUND” и “2CH STEREO”, “Эффект окр.звучания плюс” (⇒ 41) не активируется.

## ■ Настройка уровня громкости колонок при воспроизведении

- 1 Нажмите и удерживайте [–CH SELECT] для включения колонок в этом режиме.
- 2 Нажмите [–CH SELECT] несколько раз для выбора колонки.

При каждом нажатии кнопки:

L R → C → RS → RB\* → LB\* → LS → SW  
↑

- \* Если дополнительные задние колонки объемного звучания подключены.

L R: Фронтальные колонки

(левая и правая: только баланс из регулировок является доступным.)

- кнопкой [◀, ▶] отрегулируйте баланс фронтальных колонок.

C: Центральная колонка

RS: колонки объемного звучания (правая)

RB\*: задние колонки объемного звучания (правая)

LB\*: задние колонки объемного звучания (левая)

LS: колонки объемного звучания (левая)

SW: Сабвуфер

- Каналы, не задействованные в воспроизведении аудио, не будут отображаться (только сабвуфер будет отображаться, даже если он не используется).

- 3 С помощью кнопок [▲] (для увеличения) или [▼] (для уменьшения) отрегулируйте громкость каждой колонки. от –6 дБ до +6 дБ

## ■ Изменение режима звучания

- 1 Нажмите [SOUND] несколько раз для выбора режима.

- На основном блоке будет отображаться только режим.

- 2 При показе выбранного режима нажмите [◀, ▶] и выберите требуемый эффект.

#### EQUALIZER

Здесь можно выбрать одну из следующих настроек для звука.

##### FLAT

Отмена (без эффектов).

##### HEAVY

Усиливает ударные.

##### CLEAR

Очищает верхний тембр.

##### SOFT

Для фоновой музыки.

#### SUBWOOFER LEVEL

Уровень басов можно регулировать.

От 1 (слабый эффект) до 4 (сильный эффект)

- Сделанная настройка будет сохранена и будет вызываться при каждом воспроизведении звука из того же источника.

#### H.BASS

Можно улучшить передачу низкочастотных звуков так, чтобы звук тяжелых басов был ясно слышен, даже если акустика комнаты не является оптимальной.

- Сделанные настройки запоминаются, и восстанавливаются при каждом воспроизведении с источника данного типа.

#### CENTER FOCUS

(Эффективно при воспроизведении звука с выраженным центральным каналом.)

Это позволяет сделать звук центрального канала таким, как будто он идет с телевизора.

#### WHISPER-MODE SURROUND

Можно улучшить эффект объемного звучания при низком уровне звука. (Обычно для ночного просмотра.)



- Звуковые эффекты/режимы могут быть недоступными или не действовать для некоторых источников.
- Также возможно ухудшение качества звука при использовании данных эффектов с некоторыми источниками. В таком случае отключите звуковые эффекты.

# Воспроизведение видео

BD DVD CD SD USB

## 1 Вставьте носитель.

После отображения меню содержания нажмите [▲, ▼, ◀, ▶] и выберите требуемый пункт. (⇒ 25)

## 2 Нажатием [▲, ▼] выберите запись, затем нажмите [OK].

Если во время выполнения 3D-совместимого программного обеспечения воспроизведения видео откроется экран сообщений, продолжайте воспроизведение в соответствии с выводимыми инструкциями.

### ■ Чтобы показать меню

Вы можете отобразить Главное меню, DIRECT NAVIGATOR или Всплывающее меню.

Нажмите [POP-UP MENU, TOP MENU].

- Нажмите [▲, ▼, ◀, ▶] для выбора записи и нажмите [OK].

### ■ Чтобы показать сообщения о СОСТОЯНИИ

Во время воспроизведения нажмите [STATUS].

Сообщения о статусе предоставляют информацию о текущем воспроизведении. При каждом нажатии [STATUS] отображаемая информация будет изменяться.

напр., BD-Video

T: Заголовок, C: Раздел, PL: Список воспроизведения

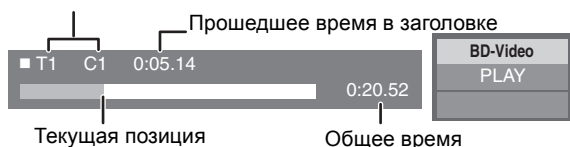

- Сигналы из дисков PAL выводятся как PAL. Сигналы из дисков NTSC выводятся как "NTSC" или "PAL60". Вы можете выбрать "NTSC" или "PAL60" в "Вывод Содержания NTSC" для дисков NTSC. (⇒ 42)
- ПРИ ОТОБРАЖЕНИИ МЕНЮ ДИСКИ ПРОДОЛЖАЮТ ВРАЩАТЬСЯ. Нажмите [■STOP] после завершения воспроизведения для защиты двигателя устройства, экрана телевизора и пр.
- В зависимости от носителя и содержимого отображение может измениться или не появиться.
- DivX и MKV: Последовательное воспроизведение невозможно.
- Невозможно воспроизводить записи AVCHD и MPEG2, у которых перетасчен, скопирован и вставлен на носитель.

## Прочие операции во время воспроизведения

Эти функции могут не выполняться в зависимости от носителя и содержимого.

### Стоп

Нажмите [■STOP].

Позиция остановки запоминается.

**Функция возобновления воспроизведения**

Нажмите [▶PLAY] для перезапуска из данной позиции.

- Позиция сбрасывается при открытии лотка или нажатии [■STOP] несколько раз для отображения "STOP" на дисплее устройства.
- На дисках BD-Video с BD-J функция возобновления воспроизведения не работает.

### Пауза

Нажмите [■PAUSE].

- Повторно нажмите [■PAUSE] или [▶PLAY], чтобы возобновить воспроизведение.

### Поиск/замедленный показ

Поиск

В процессе воспроизведения нажмите [SEARCH◀◀] или [SEARCH▶▶].

- Музыка и MP3: Скорость изменяется пошагово.

**Замедленное движение**

При паузе нажмите [SEARCH◀◀] или [SEARCH▶▶].

- BD-Video и AVCHD: Только в прямом [SEARCH▶▶] направлении.

Скорость увеличивается до 5 шагов.

- Нажмите [▶PLAY], чтобы вернуться к нормальной скорости воспроизведения.

### Пропуск

Во время воспроизведения или паузы нажмите [◀◀] или [▶▶].

Переход к названию, разделу или дорожке, которую нужно воспроизвести.

- Каждое нажатие увеличивает число пропусков.

### Покадровый показ

Во время паузы нажмите [◀] (◀■■) или [▶] (■■▶).

- Нажмите и удерживайте для последовательного изменения в переднем или обратном направлении.
- Нажмите [▶PLAY], чтобы вернуться к нормальной скорости воспроизведения.
- BD-Video и AVCHD: Только в прямом [▶] (■■▶) направлении.

### Нажмите [AUDIO].

Вы можете изменить номер звукового канала или язык звуковой дорожки и т. д.

### ■ Выбор типа аудиосигнала, поступающего на разъем DIGITAL AUDIO IN

Выберите набор типов аудиосигналов от разъема DIGITAL IN главного устройства.

- ① Нажать [EXT-IN] несколько раз, чтобы выбрать "DIGITAL IN" (D-IN).
- ② Нажмите [AUDIO].
  - M1
  - M2
  - M1+M2 (стереозвучание)  
(Работает только с Dolby Dual Mono)
  - "M1" или "M2" недоступны в случае выбора "Вкл." из "PCM-фиксировано" в "DIGITAL IN". (⇒ 43)



- Аудиосигнал, подающийся через разъемы DIGITAL AUDIO IN или AUX, не выводится через разъем HDMI AV OUT.

### 1 Нажмите [OPTION].

### 2 Выберите пункт и нажмите [OK].

Во время отображения экрана DIRECT NAVIGATOR

Характеристики	Для отображения свойств названия (дата записи и пр.).
Вид раздела	Для выбора раздела.
См. список воспр.	Для проигрывания списков воспроизведения.
Просмотр записей	Для выбора заголовка.
Папка	Для переключения на другую папку.

В режиме воспроизведения

Конфиг. Экр.	При появлении вверху, внизу, слева и справа экрана черных строк можно увеличить изображение во весь размер экрана.
Главное меню	Для отображения Главного меню.
Всплывающее меню	Для отображения Всплывающего меню.
Меню	Для отображения Меню.
Настройки 3D	Предусмотрена функция воспроизведения 2D видео с 3D-эффектом, а также настройки эффекта вывода 3D видео. (⇒ 31)

- В зависимости от воспроизводимого содержания, если выполнить "Конфиг. Экр.", может не сработать.
- Когда "Формат ТВ" (⇒ 43) установлено на "4:3" или "4:3 Поч. Ящ.", эффект "Увеличить" в "Конфиг. Экр." отключен.



- В зависимости от носителя или содержимого отображаемые пункты могут отличаться.

### ■ Отображение текста субтитров

С помощью данного устройства можно воспроизводить субтитры для DivX и видеодиски в формате MKV. Операции могут различаться или вообще выполняться некорректно в зависимости от способа создания файла и состояния устройства (воспроизведение, остановка и т.п.).

Установите "Субтитры" в "Диск" (⇒ 40)



- Видеофайлы в формате DivX и MKV, для которых не отображается "Текст", не содержат текста субтитров.
- Если текст субтитров отображается некорректно, попробуйте изменить языковые настройки. (⇒ 42)
- Данная функция не имеет отношения к субтитрам, определенным техническими условиями стандарта DivX, и четких стандартов для нее не существует.

## Просмотр BD-Live или “картинка в картинке” в формате BD-Video

### Прослушивание BD-Live дисков с Интернет

BD-Live обеспечивает возможность пользования более широким набором функций, таких как субтитры, эксклюзивные изображения и онлайн-игры, путем подключения этого устройства к Интернету. Поскольку большинство дисков, совместимых с BD-Live, воспроизводятся с помощью функции BD-Live, дополнительные данные должны быть загружены во внешнюю память (локальное запоминающее устройство).

- В данном устройстве в качестве локального запоминающего устройства используется карта SD. Без установленной карты SD невозможно использовать функцию BD-Live.

- 1 Выполните подключение к сети и настройку параметров. (⇒ 19, 22)
- 2 Вставьте карту SD с 1 ГБ или больше свободного места.
- 3 Вставьте диск.

### ■ Удаление данных/Форматирование карт SD

Если вам более не нужны данные, записанные на карте SD, вы можете удалить их с помощью следующей операции.

- ① Вставьте SD карту.
- ② Нажмите [HOME].
- ③ Нажмите [▲, ▼, ◀, ▶] для выбора “Другое” и нажмите [OK].
- ④ Нажатием [▶] выберите “Управление Картой SD” и нажмите [OK].
- ⑤ Нажмите [▲, ▼] для выбора “Стереть данные BD-Video” или “Формат Карты SD” и нажмите [OK].

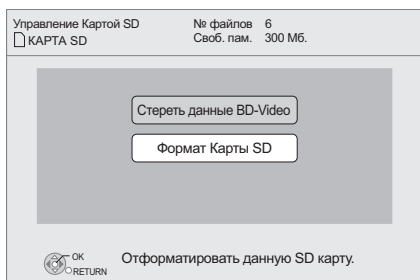

- ⑥ Нажмите [◀, ▶] для выбора “Да” и нажмите [OK].
- ⑦ Нажмите [◀, ▶] для выбора “Пуск” и нажмите [OK].

## Воспроизведение “картинка в картинке”

Для включения/выключения вторичного видео Нажмите [PIP].

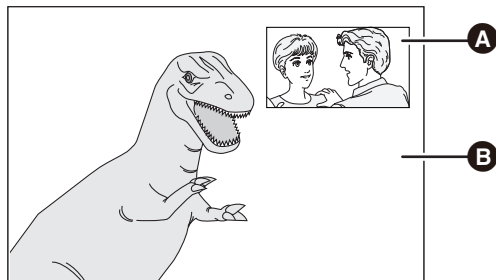

- A Вторичное видео
- B Первичное видео

Для включения/выключения дополнительного канала звука

[DISPLAY] ⇒ выберите “Диск” ⇒ [▶] ⇒ выберите “Сигнал” ⇒ [OK] ⇒ установите “Звук. дорож.” в “Вторич. Видео” в значении “Вкл.” или “Выкл.”



- Функции и методы работы могут различаться в зависимости от диска. Указания по их использованию смотрите на диске и/или Интернет-сайте производителя дисков.
- Для доступа к определенному содержанию BD-Live на дисках Blu-ray может понадобиться создание учетной записи Интернет. Выполните инструкции на экране или в руководстве пользователя к диску, чтобы получить информацию о необходимой учетной записи.
- Для использования функции BD-Live рекомендуется отформатировать карту на этом же устройстве. Если используемая вами карта SD форматируется, все данные с нее удаляются. Они не могут быть восстановлены.
- Для некоторых дисков может потребоваться изменение “Интернет Доступ BD-Live” (⇒ 42).
- При воспроизведении BD-Live-совместимых дисков идентификатор проигрывателя или диска может быть передан по сети Интернет производителю диска.
- Во время поиска/медленного воспроизведения или покадрового воспроизведения отображается только основная видеозапись.
- Если “BD-Video Втор. Ауд.” в “Цифровой аудиовыход” установлен в “Выкл.”, дополнительный канал звука не воспроизводится (⇒ 42).

## О DIVX ВИДЕО:

DivX® – это формат цифрового видео, разработанный компанией DivX, Inc. Это устройство официально сертифицировано как DivX Certified® и поддерживает воспроизведение видео DivX. Посетите сайт [divx.com](http://divx.com) для получения дополнительной информации и программных средств для конвертирования ваших файлов в формат DivX.

## О DIVX ВИДЕО НА ЗАКАЗ:

Для воспроизведения приобретенных фильмов видео на заказ (“VOD”) данное устройство, сертифицированное как DivX Certified®, должно быть зарегистрировано.

Для получения своего кода регистрации перейдите в раздел DivX VOD меню настройки устройства.

Для получения более подробной информации о порядке регистрации посетите сайт [vod.divx.com](http://vod.divx.com).

- Видеоизображения защищенного DivX-содержимого, сохраненные на устройстве USB, могут воспроизводиться только через выходной разъем HDMI.

## Выведите регистрационный код устройства.

(⇒ 45, “Регистрация DivX” в “Другие”)

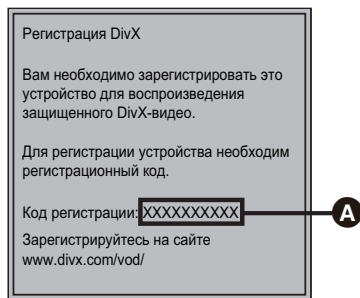

**A** 10 буквенно-цифровых символов

- После воспроизведения контента в формате DivX VOD первый раз, код регистрации не отображается.
- Если вы приобретете содержимое DivX VOD с помощью регистрационного кода, отличного от кода данного устройства, впоследствии вы не сможете воспроизвести это содержимое.

## Отмена регистрации аппарата.

(⇒ 45, “Регистрация DivX” в “Другие”)

Нажать [**←**, **→**], чтобы выбрать “Да” в “Регистрация DivX”. Используйте код отмены регистрации, чтобы отменить регистрацию на сайте [www.divx.com](http://www.divx.com).

## DivX VOD программы (видео по запросу), которые могут быть воспроизведены только заданное количество раз

Некоторое содержимое DivX VOD может воспроизводиться ограниченное число раз. При воспроизведении этого содержимого отображается количество выполненных воспроизведений и начальное их количество.

- При каждом воспроизведении содержимого уменьшается оставшееся число просмотров. Однако при использовании функции возобновления воспроизведения оставшееся число просмотров не уменьшится.

# Воспроизведение музыки

**DVD CD USB**

(DVD-R/-R DL, музыкальный CD, CD-R/RW, устройство USB)

## 1 Вставьте носитель.

После отображения меню содержания нажмите [**▲**, **▼**, **←**, **→**] и выберите требуемый пункт. (⇒ 25)

## 2 Нажмите [**▲**, **▼**] для выбора дорожки и нажмите [OK].

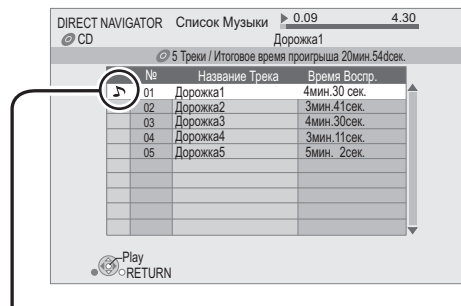

“” указывает номер воспроизводимой.

## Для выхода из окна

Нажмите [RETURN].

# Воспроизведение записи из другой папки

## 1 Во время отображения экрана DIRECT NAVIGATOR Нажмите [OPTION].

Нажмите [OPTION].

## 2 Нажатием [**▲**, **▼**] выберите “Выбор Папки”, затем нажмите [OK].



- Выбирать папки с несовместимыми композициями нельзя.

# Просмотр 3D-видео

Подключив данное устройство к поддерживающему 3D телевизору с помощью высокоскоростного кабеля HDMI, вы сможете наслаждаться великолепным реалистичным 3D-видео.



Это изображение используется в качестве иллюстрации.

Диск, содержащий записи с 2-экранной структурой (Совмещенный) и т. д., которые можно просматривать в 3D, будет воспроизводиться в соответствии с настройками 3D на телевизоре независимо от настроек, указанных в таблице внизу.

- Информация на экране, например меню воспроизведения, будет отображаться неправильно.

## Подготовка

Подключите телевизор, совместимый с 3D, к разъему HDMI AV OUT данного устройства с помощью высокоскоростного кабеля HDMI, и выберите на телевизоре режим видеовхода HDMI. (⇒ 16, 17)

- Подготовьте, как полагается, телевизор.

Воспроизведение происходит так же, как и с обычного диска. (⇒ 27)

- Для воспроизведения следуйте инструкциям, отображаемым на экране.

## Настройка 3D

При необходимости, выполните следующие настройки.

<b>Тип воспроизведения 3D диска</b>	Можно также воспроизводить диски 3D в режиме 2D (обычное видео). (⇒ 42)
<b>Тип 3D</b>	Если не получается воспроизвести 3D-видео в 3D, измените настройки так, как того требует формат подключенного телевизора. (⇒ 43) <ul style="list-style-type: none"> <li>• Измените настройки 3D на телевизоре также при выборе "Совмещенный".</li> </ul>
<b>Отображение сообщ. для 3D</b>	Закройте экран предупреждения о включении режима 3D. (⇒ 43)
<b>Уровень граф. отобр.</b>	Отрегулируйте точку, в которой должны открываться меню воспроизведения, экран сообщений и т.п. (⇒ 40)

## Полезные функции

- 1 Во время воспроизведения нажмите [OPTION].
- 2 Нажатием [▲, ▼] выберите "Настройки 3D", затем нажмите [OK].
- 3 Выберите элемент и нажмите [OK].

<b>Вывод. Тип</b>	<b>Оригинальный</b>	Сохраняйте исходный формат изображения.
	<b>Совмещенный</b>	Формат 3D-изображений содержит левый и правый экраны.
	<b>от 2D до 3D</b>	Конвертирует 2D-изображения в формат с эффектом 3D.
<b>Режим 3D</b>	<b>Нормальный</b>	Воспроизводит изображения с обычными 3D-эффектами.
	<b>Мягкий</b>	Наслаждайтесь изображениями в 3D, где ощущение широты сочетается с глубиной восприятия.
	<b>Ручные Настройки</b>	Установите эффект 3D вручную.  <b>Расстояние</b> Установите значение воспринимаемой глубины. <b>Тип экрана</b> Осуществляет выбор вида экрана во время воспроизведения 3D-изображения (плоский или круглый). <b>Ширина рамки</b> Установите величину размытия краев изображения на экране. <b>Цвет рамки</b> Установите цвет размытия краев изображения на экране.



- В зависимости от содержимого отображаемые пункты могут отличаться.
- Воздержитесь от просмотра 3D-изображений, если чувствуете себя плохо или у вас устали глаза. Если во время просмотра 3D-изображения возникнут головокружение, тошнота или иные неприятные ощущения, прекратите просмотр и дайте глазам отдохнуть.
- В зависимости от подключенного телевизора воспроизводимое видео может переключаться на 2D ввиду изменения разрешения и т. п. Проверьте настройки 3D на телевизоре.
- Видео 3D может не выводиться так, как это установлено в "Формат HDMI" или "Вывод 24p" (⇒ 44).

# Воспроизведение фотографий

**BD DVD CD SD USB**

(BD-RE, DVD-R/-R DL, CD-R/RW, карта SD, устройство USB)

Для воспроизведения неподвижных изображений 3D (MPO) необходимо подключить данное устройство к телевизору с поддержкой Full HD 3D через разъем HDMI.

## 1 Вставьте носитель.

После отображения меню содержания нажмите [▲, ▼, ◀, ▶] и выберите требуемый пункт. (⇒ 25)

## 2 Нажатием [▲, ▼] выберите папку, затем нажмите [OK].

“3D” : 3D-фотоснимки (MPO) сортируются здесь. Для воспроизведения в формате 3D, выберите из “3D”. (Фотоснимки из “2D” воспроизводятся в формате 2D)

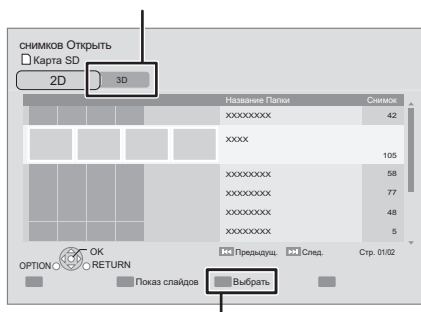

Выбор папок или неподвижных изображений для воспроизведения в слайд-шоу.

## 3 Нажмите [▲, ▼, ◀, ▶] для выбора фотографии и нажмите [OK].

Нажмите [◀, ▶] для отображения предыдущего или следующего фиксированного изображения.

**Для выхода из окна**

Нажмите [RETURN].

## ■ Для отображения характеристик фотоснимка

В режиме воспроизведения один или два раза нажмите [STATUS].



**Выход из окна**

Нажмите [STATUS].

## Полезные функции

### 1 Нажмите [OPTION].

### 2 Выберите пункт и нажмите [OK].

Во время отображения экрана снимков Открыть

Показ слайдов	<b>Нач.показ слайдов</b> Можно воспроизводить фиксированные изображения по очереди с постоянным интервалом.
	<b>Время показа</b> Изменение интервала отображения.
	<b>Эффект Транз.</b> Определение способа отображения.
	<b>Повтор Воспр.</b> Повторение показа слайдов.
	<b>Случ. Звук. Дор.</b> Фоновая музыка проигрывается в случайном порядке.
	<b>Муз. файл</b> MP3 можно воспроизводить с устройства USB и iPod/iPhone во время показа слайдов JPEG с устройства USB или карты SD. (Также во время показа слайдов JPEG с карты SD можно воспроизводить музыкальный компакт-диск.)

В режиме воспроизведения

<b>Нач.показ слайдов</b>	Начать слайд-шоу.
<b>Конфиг. Экр.</b>	Переключиться в экранный режим.
<b>Статус</b>	Показать свойства фотоснимка.
<b>Поверн. вправо</b>	Повернуть фиксированное изображение.
<b>Поверн. влево</b>	
<b>Обои</b>	Установить фотоснимок в качестве фонового изображения экрана ГЛАВНАЯ. (⇒ 25)
<b>Уровень граф. отобр.</b>	Точку, в которой должны всплывать меню воспроизведения, экран сообщений и т. п., можно регулировать во время воспроизведения 3D.



- Отображаемые пункты зависят от состояния устройства и содержимого носителя.
- При просмотре фотоснимков 3D некоторые функции могут не работать.
- При воспроизведении фиксированного изображения с большим количеством пикселей интервал воспроизведения может увеличиваться. Даже при изменении данного параметра интервал воспроизведения может не уменьшиться.
- При одновременном наличии установленного музыкального CD-диска, подключенных USB-устройств с файлами MP3 и проигрывателя iPod/iPhone, iPod/iPhone будет иметь приоритет в качестве источника фоновой музыки.
- Данное устройство не может воспроизводить фотоснимки, отображаемые как "☒".

# Прослушивание радио

## Автоматический поиск радиостанций

Можно запомнить частоты не более 30 радиостанций.

**1** Нажмите [RADIO] для выбора “FM”.

**2** Нажмите [STATUS], чтобы выбрать позицию для начала поиска радиостанций.

### LOWEST:

Поиск радиостанций будет осуществляться с минимальной частоты (FM87.50).

### CURRENT:

Поиск радиостанций будет осуществляться с текущей частоты.\*

\*Процедура изменения частоты описана в “Предварительная настройка станций вручную”.

**3** Нажмите и удерживайте [OK].

Отпустите кнопку, когда на дисплее появится “AUTO”.

Тюнер начнет поиск радиостанций, присваивая найденным номера по возрастанию.



- После окончания поиска и переключения на последнюю найденную станцию на дисплее отобразится “SET OK”.
- Если процедура автоматического поиска радиостанций завершится неудачей, на экране отобразится “ERROR”. Найдите радиостанции вручную.

## Предварительная настройка станций вручную

### Подготовка

Выбор радиопередачи.

- 1 Нажатием [RADIO] выберите “FM”.
  - 2 Нажмите [SEARCH ◀◀] или [SEARCH ▶▶] для выбора частоты.
- Для пуска автоматической настройки нажмите и удерживайте [SEARCH ◀◀], [SEARCH ▶▶], пока значения частоты не начнут быстро изменяться. Поиск остановится при нахождении станции.

**1** При прослушивании радио нажмите [OK].

**2** Пока “P” мигает на дисплее цифровыми кнопками введите номер станции.

Для ввода 1-значного номера  
на напр., 1: [1] ⇒ [OK].

Для ввода 2-значного номера  
на напр., 12: [1] ⇒ [2]



- Частота, ранее сохраненная под данным номером, будет перезаписана новой.

## Прослушивание/ запоминание найденных радиостанций

**1** Нажмите [RADIO] для выбора “FM”.

**2** Цифровыми кнопками присвойте станции номер.

Для ввода 1-значного номера  
на напр., 1: [1] ⇒ [OK].

Для ввода 2-значного номера  
на напр., 12: [1] ⇒ [2]

или нажмите [∧, ∨] или [▲, ▼].

### ■ Отображение на основном блоке

#### TUNED/STEREO:

Отображается во время приема стереовещания

#### TUNED:

Отображается во время приема монофонического вещания или выборе монофонического источника звука.

### ■ Если помехи очень большие

Нажмите [AUDIO] для отображения “MONO”.

Звук становится монофоническим.

Снова нажмите кнопку для отмены режима. На основном блоке будет отображаться “AUTO STEREO”. В зависимости от системы вещания будет выбран стереофонический или монофонический звук. “MONO” также отменяется при изменении частоты.

- Данный параметр можно задать для каждой радиостанции.

# Вывод звука с телевизора на колонки аппарата

## Подготовка

Включите телевизор и выберите соответствующий режим ввода аудиосигнала [AUX, ARC, D-IN] в соответствии со способом подключения к аппарату. (⇒ 25)

## Эффекты объемного звучания

При прослушивании стереозвuka через домашний кинотеатр к нему можно добавить эффект объемности.

- 1 Нажмите [SURROUND] несколько раз для выбора этого эффекта.
- 2 Пока "MANUAL" отображается на дисплее аппарата нажмите [◀, ▶] и выберите нужный эффект.

Режимы объемного звучания при воспроизведении звука с телевизора или с источников стереозвuka через все колонки:

- DOLBY PRO LOGIC II MOVIE
- DOLBY PRO LOGIC II MUSIC
- SUPER SURROUND

Для получения более подробной информации о данной операции смотрите раздел "Эффекты объемного звучания" на стр. 26.

## Режимы воспроизведения звука

В зависимости от используемого источника звука или ситуации можно настроить режим звучания.

- 1 Нажимайте неоднократно [SOUND] для выбора режима.
- 2 Пока отображается выбранный режим на экране аппарата нажмите [◀, ▶] и выберите нужные настройки.

Для получения более подробной информации о данной операции смотрите раздел "Изменение режима звучания" на стр. 26.

# Совместная работа с телевизором (VIERA Link "HDAVI Control™")

## Что такое VIERA Link "HDAVI Control"?

VIERA Link "HDAVI Control" является удобной функцией, обеспечивающей одновременное управление аппаратом и телевизором Panasonic (VIERA) с помощью "HDAVI Control". Данную функцию можно использовать только при подключении оборудования кабелем HDMI. Дополнительную информацию об управлении смотрите в руководстве по эксплуатации подсоединенного оборудования.

## Подготовка

- ① Установите "VIERA Link" на "Вкл." (⇒ 44). (Настройка по умолчанию: "Вкл.")
- ② Настройте работу "HDAVI Control" на подключенном оборудовании (напр., телевизоре).
- ③ Включите все оборудование, поддерживающее "HDAVI Control", и выберите входной канал аппарата на подключенном телевизоре, чтобы функция "HDAVI Control" работала верно.

При изменении подключений повторите данную процедуру.

## Настройка сопряжения аудиоустройств

### ■ Настройка сопряжения с аудиовыходом телевизора

С пультом дистанционного управления;

- Выберите используемый для подключения аудиосигнала телевизора разъем основного блока.

- ① Нажмите [HOME].
- ② Нажатием [▲, ▼, ◀, ▶] выберите "Другое", затем нажмите [OK].
- ③ Нажатием [OK] выберите "Установка".
- ④ Нажатием [▲, ▼] выберите "ТВ / Подсоединение устройств".
- ⑤ Нажмите [▲, ▼] для выбора "Аудио вход ТВ".
- ⑥ Нажмите [◀, ▶], чтобы переключить "AUX", "ARC" или "DIGITAL IN".

- Выберите "AUX" или "ARC"\*1 в "Аудио вход ТВ", когда разъем DIGITAL AUDIO IN используется для соединения с декодером.

Каждый раз при изменении подключения и настроек перепроверяйте вышеуказанные настройки.

### ■ Настройка сопряжения с аудиовыходом декодера

С пультом дистанционного управления;

- На телевизоре выберите вход, к которому подключен спутниковый или кабельный приемник.

- ① Нажатием [EXT-IN] выберите "D-IN".
- ② Нажмите [STATUS] для выбора "CABLE/SATELLITE AUDIO ON".

- После переподключения спутникового приемника к другому входу телевизора или необходимости изменить устройство, выбранное для работы в связанном режиме, выберите "CABLE/SATELLITE AUDIO OFF" в шаге ② выше, и повторите шаги с ① по ②.



- VIERA Link "HDAVI Control", основанный на функциях управления, предоставляемых HDMI, который представляет собой промышленный стандарт, известный как HDMI CEC (Consumer Electronics Control), является уникальной функцией, которую нам удалось разработать и внедрить. Тем не менее, ее соответствующую работу с оборудованием других производителей, которое поддерживает HDMI CEC, гарантировать нельзя.
- Данный аппарат поддерживает функцию "HDAVI Control 5". "HDAVI Control 5" – это новейший стандарт (действующий с декабря 2010 г.) для аппаратуры Panasonic, совместимой с HDAVI Control. Данный стандарт совместим с обычным оборудованием HDAVI марки Panasonic.
- Для получения подробной информации см. руководства по эксплуатации оборудования других производителей, которое поддерживает функцию VIERA Link.

## Выбор динамика

В меню настроек телевизора можно выбрать, будет ли звук воспроизводиться через домашний кинотеатр или через динамики телевизора.

### Дом. Кинотеатр

Работают колонки домашнего кинотеатра.

- Когда аппарат находится в режиме ожидания, при переключении вывода звука с динамиков телевизора на колонки аппарата в меню телевизора, аппарат автоматически включается и происходит выбор "AUX"\*2, "ARC"\*1, \*2 или "D-IN" (DIGITAL IN)\*2 в качестве источника.
- Громкость домашнего кинотеатра можно регулировать с пульта ДУ телевизора с помощью кнопки volume (громкость) або mute (отключение звука).
- После выключения аппарата динамики телевизора включатся автоматически.

### TV

Работают динамики телевизора.

- Громкость аппарата установлена на "0".
- Вывод звука будет 2-канальным.



- При переключении между колонками домашнего кинотеатра и динамиками телевизора на экране телевизора на несколько секунд может пропасть картинка.
- Аудиосигнал из "AUX", "DIGITAL IN", "FM радио" или "iPod" будет воспроизводиться через колонки устройства, даже если выбраны колонки телевизора.

## Автоматическое переключение входа (Сопряжение при включении)

Когда выполняются следующие операции, телевизор автоматически переключится на входной канал и отобразит соответствующее действие, кроме того, если телевизор выключен, то включится автоматически.

- При запуске воспроизведения на аппарате
- При выполнении действия, использующего экран для вывода информации (например, DIRECT NAVIGATOR экран)

–BD-Video, DVD-Video:

По окончании воспроизведения телевизора автоматически возвратится в режим просмотра телепрограмм.

- При переключении ввода телевизора в режим тюнера, аппарат автоматически переключается на "AUX"\*2, "ARC"\*1, \*2 или "D-IN" (DIGITAL IN)\*2.
- Эта функция не работает, если выбран переключатель iPod/iPhone. (⇒ 37)

## Автоматическая синхронизация аудио и видео (для HDAVI Control 3 или новейшей)

Задержка между аудио и видео регулируется автоматически, что позволяет избежать их рассинхронизации. (⇒ 43, "Задержка звука")

- Эта функция работает только тогда, когда "BD/DVD", "SD", "USB", "AUX"\*2, "ARC"\*1, \*2 или "D-IN" (DIGITAL IN)\*2 выбраны в качестве источника на аппарате.

\*1 Данная функция работает только при использовании телевизора, совместимого с ARC.

\*2 "AUX", "ARC" или "D-IN" работают в зависимости от настроек в "Настройка сопряжения аудиоустройств".

## Совместн. Выкл.

Все подключенное оборудование с поддержкой "HDAVI Control", включая данный аппарат, автоматически выключится при выключении телевизора.

### Непрерывное воспроизведение музыки даже после выключения телевизора

(Если аппарат подключен к телевизору Panasonic (VIERA), который поддерживает HDAVI Control 2 или старше.) Выберите "Видео" в "Совместн. Выкл." (⇒ 44)

## Простое управление только с пультом ДУ VIERA

### Только телевизор, поддерживающий "HDAVI Control 2" или более поздний

Используя дистанционное управление телевизором, вы можете воспроизводить диски с помощью "Панель управления" и отображать главное или всплывающее меню.

- Это работает только при воспроизведении "BD/DVD", "SD" или "USB" и в режиме возобновления воспроизведения.

## 1 Нажмите [OPTION].

например,  
BD-Video

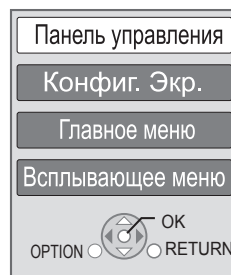

## 2 Выберите пункт и нажмите [OK].

- Меню OPTION может не отображаться при отображении главного меню для BD-Video или DVD-Video.



- Кнопки, которые можно использовать для управления аппаратом, будут различаться в зависимости от модели телевизора. Подробная информация дана в руководстве по эксплуатации телевизора.
- Работа аппарата прерывается при нажатии на несовместимые кнопки пульта ДУ телевизора.
- В зависимости от меню, некоторые операции могут оказаться недоступными при управлении с помощью пульта ДУ телевизора.

# Использование проигрывателя iPod/iPhone

## Совместимый iPod/iPhone (по состоянию на январь 2011 г.)

- Обновите iPod/iPhone последней версией программного обеспечения перед использованием данного устройства.
- Совместимость зависит от программного обеспечения iPod/iPhone.
- iPod/iPhone совместимостью обеспечивает функции воспроизведения музыки, видео и зарядки батареи с помощью данного блока в качестве системы домашнего кинотеатра.

Название	Размер памяти
iPod touch 4-е поколение	8 Гб, 32 Гб, 64 Гб
iPod nano 6-е поколение*	8 Гб, 16 Гб
iPod touch 3-е поколение	32 Гб, 64 Гб
iPod nano 5-е поколения (с видеокамерой)	8 Гб, 16 Гб
iPod touch 2-е поколение	8 Гб, 16 Гб, 32 Гб
iPod classic	120 Гб, 160 Гб (2009)
iPod nano 4-е поколения (с видео)	8 Гб, 16 Гб
iPod classic	160 Гб (2007)
iPod touch 1-е поколение	8 Гб, 16 Гб, 32 Гб
iPod nano 3-е поколение (видео)	4 Гб, 8 Гб
iPod classic	80 Гб
iPod nano 2-е поколение (алюминиевый)	2 Гб, 4 Гб, 8 Гб
iPod 5-е поколение (видео)	60 Гб, 80 Гб
iPod 5-е поколение (видео)	30 Гб
iPod nano 1-е поколение	1 Гб, 2 Гб, 4 Гб
iPhone 4	16 Гб, 32 Гб
iPhone 3GS	8 Гб, 16 Гб, 32 Гб
iPhone 3G	8 Гб, 16 Гб

\* В режиме "Все" функции воспроизведения основного блока могут быть ограничены.

В некоторых районах прием iPhone может ослабиться при подключении к данному устройству.



- Когда iPhone получает звонок во время соединения с данным блоком, воспроизведение и т. п. iPhone может остановиться. Чтобы сделать работу iPhone с этим блоком приоритетной, отключите прием звонков iPhone.

## Подключение iPod/iPhone

### Подготовка

- Перед подключением/отключением iPod/iPhone, отключите аппарат или уменьшите громкость аппарата до минимума.
- Проверьте, подключен ли видеокабель при просмотре фотографий/видео с iPod/iPhone.

- 1** Нажмите центр ящика (A) и полностью его вытяните до щелчка, чтобы открыть док-станцию для iPod/iPhone (C).
- 2** Установите адаптер док-станции (не входит в комплект поставки) (B), прежде чем вставить iPod/iPhone в док-станцию.
- 3** Правильно подключите iPod/iPhone (не входит в комплект поставки).

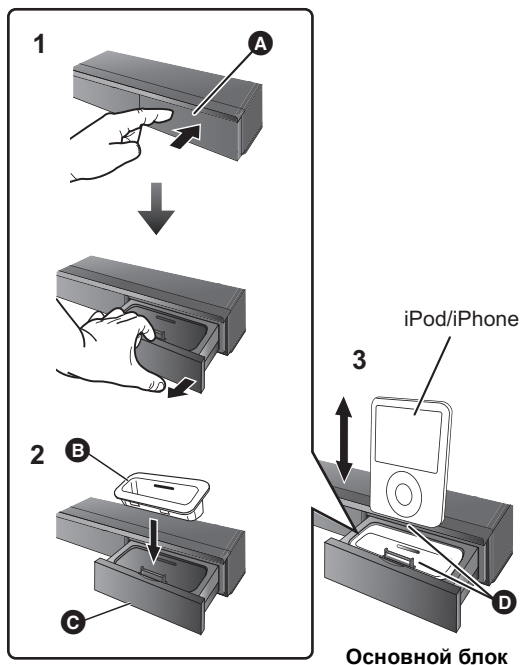

Основной блок

- A** Центр ящика
- B** Адаптер док-станции (не входит в комплект)
  - Убедитесь, что используется адаптер, совместимый с вашей моделью iPod/iPhone.
  - Присоедините адаптер док-станции, чтобы он надежно был зафиксирован на месте.
  - Чтобы приобрести адаптер док-станции, обратитесь к местному дилеру iPod/iPhone.
- C** док-станция для iPod/iPhone
- D** Убедитесь, что вставка осуществляется правильным образом.
  - Осторожно вставляйте и снимайте iPod/iPhone, чтобы обеспечить длительный срок службы изделия.
  - Проверьте, не содержатся ли на разъеме пыль или инородные вещества, прежде чем выполнять подключение.



- Логотип 3D на док-станции для iPod/iPhone не означает, что у iPod/iPhone есть возможности воспроизведения 3D.
- Не используйте режим Wi-Fi на своем iPhone при беспроводном использовании на данном устройстве сетевых функций или колонок объемного звучания.

### Информация о перезарядке батарей

- iPod/iPhone начнет подзарядаться независимо от того, включен аппарат или нет.
- "IPOD \*" будет отображаться на дисплее аппарата в дежурном режиме при подзарядке iPod/iPhone.
- При полной зарядке необходимость в дополнительной подзарядке отсутствует.

## Подготовка

- Убедитесь, что в качестве источника выбран "IPOD".  
Нажмите [iPod] для выбора источника.
- Для просмотра фотографий/видео с iPod/iPhone  
С помощью меню iPod/iPhone выполните необходимые настройки для вывода фото/видео на телевизор.
- Для показа фотографий включите телевизор и выберите соответствующий вход.

## Воспроизведение музыки/ видео

- 1 Нажмите [iPod] для выбора "IPOD".
- 2 Нажмите [STATUS] несколько раз для выбора меню с музыкой или меню с видеозаписями.
  - Вы также можете выбрать "Видеофильмы" или "Музыка" с помощью меню ГЛАВНАЯ. (⇒ 25)
- 3 Нажмите [▲, ▼] для выбора записи и нажмите [OK].
  - Повторяйте этот шаг до тех пор, пока не начнется воспроизведение файла с выбранным заголовком.
  - Нажимайте [◀, ▶] для отображения предыдущей или следующей страницы.

Например, экран воспроизведения музыки

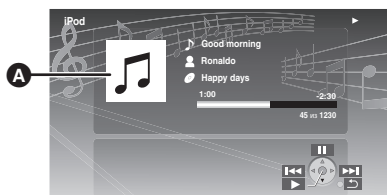

- A** Альбомное изображение
- Если в данной песни содержится изображение обложки альбома, то оно будет выведено на экран телевизора. Если такого изображения нет, на экране появится "♪".
  - В зависимости от версии программного обеспечения вашего iPod/iPhone, изображение обложки альбома может отображаться некорректно.
  - Чтение изображения обложки альбома может занять продолжительное время.
  - Во время чтения изображения обложки альбома некоторые операции могут не работать.

Для выхода нажмите [RETURN].

## Основные элементы управления

(Только для воспроизведения музыки и видео)

Кнопки	Функции
[▶PLAY]	Воспроизведение
[■STOP]	Пауза
[  PAUSE]	
[◀◀, ▶▶]	Пропуск
(Нажмите и удерживайте) [SEARCH◀◀, SEARCH▶▶]	Поиск

- 1 Нажмите [iPod] для выбора "IPOD".
- 2 Нажмите [STATUS] несколько раз для выбора меню "ALL".
  - Вы также можете выбрать "Все" с помощью меню ГЛАВНАЯ. (⇒ 25)
- 3 На телевизоре переключитесь на вход Video in.
- 4 Воспроизведение фотографий с iPod/iPhone в режиме слайд-шоу.  
Картинка будет отображаться на телевизоре.

## Использование iPod touch/iPhone

- 1 Нажмите кнопку Home на iPod touch/iPhone.
- 2 На сенсорном дисплее выберите требуемую функцию iPod touch/iPhone.

## Для управления меню iPod/iPhone можно использовать пульт ДУ.

Порядок работы может различаться в зависимости от модели iPod/iPhone.

- [▲, ▼]: Для перемещения по пунктам меню.
- [OK]: Для перехода к следующему меню.
- [RETURN]: Для возврата к предыдущему меню.

## Другие методы воспроизведения

- 1 Нажмите [OPTION].
- 2 Нажмите [▲, ▼] для выбора записи и нажмите [OK].

### Режим воспроизведения

#### Shuffle (Только для воспроизведения музыки.)

Песни:

Воспроизведение всех песен на iPod/iPhone в произвольном порядке.

Альбомы:

Воспроизведение всех песен альбома в произвольном порядке.

#### Повторение

Одна:

Постоянное воспроизведение одной песни/ видеозаписи.

ВСЕ:

Постоянное воспроизведение всех песен/ видеозаписей из Плейлиста, Альбомы и т.п.

### Информация iPod

Отобразить версию микропрограммы iPod/iPhone.

- 3 Нажмите [▲, ▼] для выбора настроек и нажмите [OK].



- Настройки режима воспроизведения будут сохраняться до тех пор, пока изменения не будут сделаны для такой же модели iPod/iPhone.
- Данная функция не работает, если выбрано "Все".
- Можно использовать эффект объемного звучания и звуковой режим (⇒ 26).

# Использование VIERA CAST



Вы можете получить доступ к выбору услуг Интернета в начальном экране с помощью VIERA CAST, например, YouTube, Веб-альбомы Picasa. (По состоянию на январь 2011 г.)

## Подготовка

- Подключение к компьютерной сети (⇒ 19)
- Сетевые настройки (⇒ 22)

## 1 Нажмите [VIERA CAST].

- Отображается сообщение. Внимательно прочитайте эти инструкции, а затем нажмите [OK].

## 2 Нажмите [▲, ▼, ◀, ▶] для выбора элемента и нажмите [OK].

Рабочие кнопки:

[▲, ▼, ◀, ▶], [OK], [RETURN], цветные кнопки, нумерованные кнопки

### VIERA CAST Главное окно;



Иллюстрации приведены в ознакомительных целях, содержимое может быть изменено без предупреждения.

### Чтобы выйти из VIERA CAST

Нажмите [EXIT] или [HOME].

- В режиме воспроизведения содержимого диска/ карты SD и/или устройства USB невозможно запустить VIERA CAST нажатием [VIERA CAST].
- В следующих случаях настройки возможны при использовании "Настройки Содерж. Интернет" (⇒ 45)
  - Когда ограничивается использование VIERA CAST.
  - Когда аудиозапись искажена.
  - Когда отображается неправильное время
- Если используется медленное Интернет-соединение, видеозапись может отображаться неправильно. Рекомендуется использовать скоростное Интернет-соединение со скоростью не менее 6 Мбит/с.
- Убедитесь в обновлении встроенного ПО, когда уведомление об обновлении отображается на экране. Если встроенное ПО не будет обновлено, вы не сможете использовать функцию VIERA CAST. (⇒ 24)
- Главное окно VIERA CAST может изменяться без предупреждения.
- Услуги через VIERA CAST предоставляются соответствующими провайдерами услуг. Предоставление таких услуг может быть прервано или прекращено без предупреждения. По этой причине Panasonic не дает гарантии в отношении содержимого или непрерывности предоставляемой услуги.
- Возможно, доступ ко всем функциям web-сайтов или содержимому услуг будет недоступным.
- Некоторое содержимое не подходит для определенных категорий зрителей.
- Некоторое содержимое будет доступным только в определенных странах и только на определенных языках.

# Воспроизведение содержимого на сервере DLNA (DLNA)

Можно просматривать видео, фотоснимки и слушать музыку, сохраненные на сертифицированном DLNA мультимедиа сервере, подключенном к домашней компьютерной сети вместе с этим аппаратом.

– Эта функция поддерживается только операционной системой Windows 7.

## Подготовка

- ① Выполните на данном устройстве подключение к сети (⇒ 19) и настройку параметров сети (⇒ 22).
- ② Выполните настройку домашней сети ПК.
  - Добавьте содержимое и папку в библиотеку Windows Media® Player.
  - В списке воспроизведения проигрывателя Windows Media® Player может воспроизводиться только то содержимое, которое хранится в библиотеках.

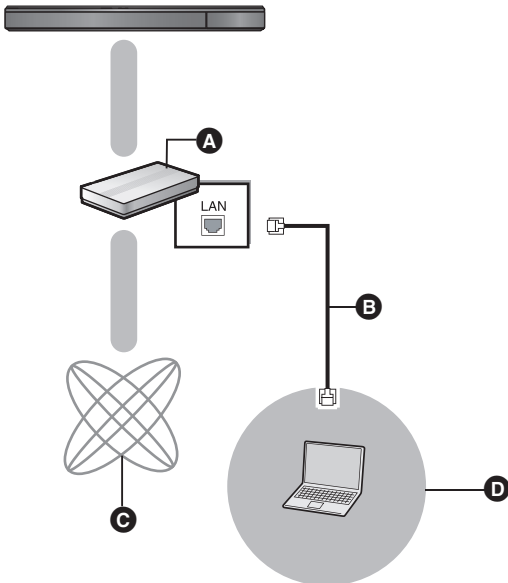

- A** Широкополосный маршрутизатор, беспроводной маршрутизатор **Для России** и т. д.
- B** Сетевая кабель
- C** Интернет
- D** Сертифицированный DLNA сервер мультимедиа

Более подробную информацию о настройке и способе эксплуатации подключенного оборудования см. на следующем веб-сайте и в руководствах по эксплуатации соответствующего оборудования.  
<http://panasonic.jp/support/global/cs/>  
 (Узел доступен только на английском языке.)

- 1 Нажмите [HOME].
- 2 Нажатием [▲, ▼] выберите “Сеть”, затем нажмите [OK].
- 3 Нажатием [◀, ▶] выберите “Домашняя Сеть”, затем нажмите [OK].
  - Отображается список оборудования, подключенного посредством сети.
  - Для обновления этого списка нажмите красную кнопку на пульте дистанционного управления.

Пример

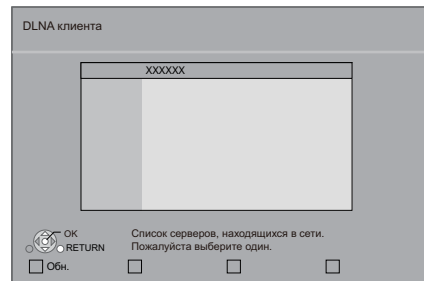

- 4 Нажмите [▲, ▼], выберите оборудование, с которого будет воспроизводиться содержимое, и нажмите [OK].
- 5 Нажмите [▲, ▼, ▶, ◀] выберите файл (папку) для воспроизведения и нажмите [OK].
  - Имеются различные удобные функции, зависящие от типа содержимого, которые запускаются нажатием [OPTION] или [DISPLAY].
  - С началом воспроизведения отображается Панель управления. Управление осуществляется с помощью [▲, ▼, ▶, ◀], [OK] и [EXIT].

Панель управления

Пример

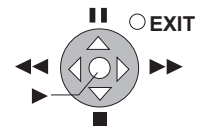

- Если Панель управления не отображается, нажмите [OK].
- Чтобы скрыть панель управления, нажмите [RETURN].

## Порядок выхода из домашней сети

Нажмите [EXIT] или [HOME].



- Убедитесь в том, что в маршрутизаторе домашней сети предусмотрена соответствующая система безопасности для предотвращения несанкционированного доступа.
- Структура меню изменяется в зависимости от того, какое оборудование подключено к данному устройству. Выберите содержимое, повторив это действие.
- Для некоторых типов содержимого и подключенного оборудования воспроизведение невозможно.
- Устройства и содержимое, которые не могут воспроизводиться данным устройством, отображаются серым цветом.
- Воспроизведение данного устройства через подключенное оборудование невозможно.
- При некоторых сочетаниях характеристик подключенного ПК в воспроизводимом видео могут пропадать кадры или воспроизведение видео может оказаться невозможным.

# Меню воспроизведения

## 1 Нажмите [DISPLAY].

нанарп., BD-Video

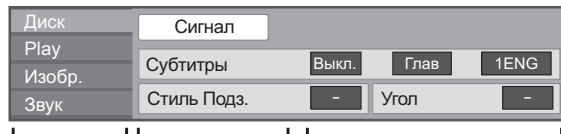

## 2 Нажмите [▲, ▼] для выбора меню и нажмите [▶].

## 3 Нажмите [▲, ▼, ◀, ▶] для выбора элемента и нажмите [▶].

## 4 Нажмите [▲, ▼] для выбора параметра.

Некоторые элементы можно изменить, нажав [OK].

Для выхода из окна

Нажмите [DISPLAY].

В зависимости от выполняемой операции (воспроизведение, остановка и т.п.) и содержимого используемого носителя информации некоторые параметры могут быть недоступными.

О языках : (⇒ 54)

## Диск

### Сигнал

Первич. Видео	Видео	Отображается способ записи исходного видео.
	Звук. дорож.	Выберите тип аудио или языка.
Вторич. Видео	Видео	Выбор включения/выключения изображений. Отображается способ записи исходного видео.
	Звук. дорож.	Выберите включение или выключение изображений и язык.

### Видео

Отображается способ записи исходного видео.

### Звук. дорож.

Показывает или изменяет звуковую дорожку.

### Субтитры

Включает/отключает субтитры и изменяет язык в зависимости от носителя.

### Стиль Подз.

Выберите стиль субтитров.

### Аудио канал

Выбирает номер звукового канала.  
(⇒ 28, "Изменение звука")

### Угол

Выберите номер угла.

## Play

### Повтор воспр.

(Только когда прошедшее время отображается на дисплее устройства.)

Выбор пункта для повтора. В зависимости от носителя пункты будут показаны по-разному.

Выберите "Выкл." для отмены.

### ВЫБОРОЧ.

Выбирает использование или отмену воспроизведения в случайном порядке.

### Уровень граф. отобр.

(Только в случае установки флажка "Full HD" в "Тип 3D" (⇒ 43).)

Точку, в которой должны всплывать меню воспроизведения, экран сообщений и т. п., можно регулировать во время воспроизведения 3D.

## Изобр.

### РЕЖИМ

Выбор режима качества изображения в процессе воспроизведения.

### Расшир. настр.

#### Регулир. цветности

Обработка сигналов цветности HDMI с высоким разрешением создает изображение высокого разрешения с богатым качеством.

#### Повысить четкость

Изображение четкое и детальное.

#### Супер разрешение

При выводе изображений обычного качества из HDMI AV OUT в формате 1080i/1080p, они становятся более контрастными и резкими.

### Прогрессив.

Выберите метод конверсии для прогрессивного выхода для соответствия типу отображаемого материала.

- Если видео искажается при выборе "Авто", выберите "Видео" или "Фильм", в зависимости от воспроизводимого материала.

### 24p

Фильмы и другие материалы, записанные в режиме DVD-Video и 24p, воспроизводятся в 24p.

- Только когда вы выбрали "Вкл." в "Вывод 24p" (⇒ 44) и воспроизводите диски, записанные со скоростью 60 кадров в секунду.

**Звук.эффект фильма**

Выберите звуковой эффект фильма.

- Эффект окр.звуч. плюс:

Эта функция создает звучание виртуальных колонок для усиления реалистичности чувства окружения звуком, как будто звук приходит со всех направлений.

**Звуков.эффект музыки**<sup>\*1, \*2</sup>

Выберите звуковой эффект.

- Звук ламп. усил.:

Данная функция обеспечивает богатое звучание, подобное воспроизводимому усилителем на электронных лампах.

- Монтаж:

Данная функция позволяет вам сделать звук ярче, подняв высокочастотную часть аудиозаписи. (Запись на диски при частоте 48 кГц и ниже)

Рекомендуемые настройки

Монтаж 1	Поп и рок
Монтаж 2	Джаз
Монтаж 3	Классика

**Высокое качество звука**

При подключении к телевизору с помощью разъема HDMI AV OUT для вывода изображения звук четче.

- Только если вы выбрали "Включить" в "Высокое качество звука" (⇒ 43)

\*1 Данная функция будет работать только при выводе звука через выход HDMI AV OUT при условии, что "Dolby D/Dolby D +/Dolby TrueHD" или "DTS/DTS-HD" установлены в "PCM". (⇒ 42)

\*2 Данная функция не оказывает никакого влияния на звук в формате Dolby Pro Logic II.

# Меню Нач. наст.

Измените параметры устройства, если нужно. Параметры не изменятся, даже если вы переключите устройство в дежурный режим.

- 1 Нажмите [HOME].
- 2 Нажатием [▲, ▼, ◀, ▶] выберите "Другое", затем нажмите [OK].
- 3 Нажатием [OK] выберите "Установка".

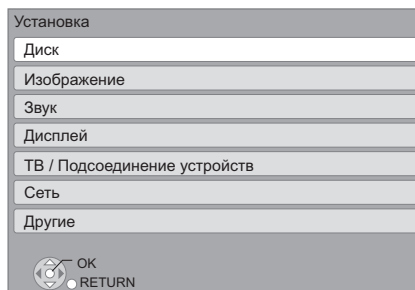

- 4 Нажмите [▲, ▼] для выбора меню и нажмите [OK].
- 5 Нажмите [▲, ▼] для выбора элемента и нажмите [OK].  
Если есть другие элементы, повторите данные шаги.
- 6 Нажмите [▲, ▼, ◀, ▶] для выбора опции и нажмите [OK].



- Методы работы могут отличаться. В данном случае следуйте инструкциям на экране.

**О пароле**

Пароль для следующих пунктов является общим. Не забудьте свой пароль.

- "Рейтинг DVD-Video"
- "Рейтинг BD-Video"
- "Блокировка" (⇒ 45)

## Рейтинг DVD-Video

Установите уровень для ограничения воспроизведения DVD-Video.

- Следуйте указаниям на экране. При появлении окна ввода пароля цифровыми кнопками введите 4-значный пароль.

## Рейтинг BD-Video

Установите предел возраста для воспроизведения BD-Video.

- Следуйте указаниям на экране. При появлении окна ввода пароля цифровыми кнопками введите 4-значный пароль.

## Тип воспроизведения 3D диска

Выберите метод воспроизведения видео для 3D-совместимого программного обеспечения.

## Предпочтение муз.файла

Выберите язык для звука.

- Если выбран "Оригинальный", будет использоваться оригинальный язык каждого диска.
- При выборе "Другие \*\*\*\*" цифровыми кнопками введите код (⇒ 54).

## Предпочт. субтитры

Выберите язык для субтитров.

- Если выбран "Автоматический", а язык, выбранный для "Предпочтение муз.файла" недоступен, субтитры появятся автоматически на том языке, который доступен на этом диске.
- При выборе "Другие \*\*\*\*" цифровыми кнопками введите код (⇒ 54).

## Предпочт. меню

Выберите язык для меню диска.

- При выборе "Другие \*\*\*\*" цифровыми кнопками введите код (⇒ 54).

## Интернет Доступ BD-Live (⇒ 29)

Можно запретить доступ в Интернет при использовании функций BD-Live.

- Если выбран "Предел", доступ к Интернет разрешен только для контента BD-Live, имеющего сертификаты владельца контента.

## Текст Субтитров

Выберите пункт, соответствующий требуемому языку субтитров DivX или MKV (⇒ 28).

- Данный пункт отображается только после воспроизведения файла.

## Режим стоп-кадра

Выберите вид изображения, которое отображается при остановке воспроизведения.

<b>Автоматический</b>	Автоматически выбирает тип отображаемого изображения.
<b>Поле</b>	Выберите, если при выборе "Автоматический" дрожит изображение.
<b>Кадр</b>	Выбирается, если при выборе "Автоматический" нечетко отображается мелкий шрифт или тонкие детали изображения.

## Непрерывное воспр-е

При воспроизведении переход с раздела на раздел осуществляется незаметно.

- Выберите "Вкл.", если изображение кратковременно замирает при переходе с раздела на раздел.

## Вывод Содержания NTSC

Выберите выход PAL60 или NTSC при воспроизведении дисков NTSC.

## Компрессия динамич. уровня

Вы можете слушать при низкой громкости, но слышать диалоги отчетливо.

(только Dolby Digital, Dolby Digital Plus и Dolby TrueHD)

- "Авто" действует при воспроизведении Dolby TrueHD.

## Цифровой аудиовыход

Нажмите [OK] для отображения следующих параметров:

### Dolby D/Dolby D +/Dolby TrueHD

#### DTS/DTS-HD

#### Аудио MPEG

Выберите выходной аудиосигнал.

- Выберите "PCM", если подключенная аппаратура не может декодировать соответствующий формат звука. Данный аппарат декодирует аудиоформат и передает аудиосигнал на подключенное оборудование.
- Несоответствующие установки могут вызвать шум.

## BD-Video Втор. Ауд.

Выберите, смешивать или нет основной аудиоканал и дополнительный аудиоканал (включая звук щелчка кнопки). (⇒ 29)

- Если выбран "Выкл.", аппарат будет воспроизводить только основной аудиоканал.

## Цифровой аудио вход

Нажмите [OK] для отображения следующих параметров:

### PCM-фиксировано

Выберите входной аудиосигнал.

– ARC

– DIGITAL IN

• “Вкл.”: PCM доступен.

• “Выкл.”: DTS, PCM и Dolby Digital доступны.

Выберите “Вкл.”, если звук периодически выключается.

## Низведение

Выберите систему понижающего микширования для воспроизведения многоканального или 2-канального звука.

- Выберите “Окр. зв. зак.” звучания для воспроизведения объемного звука.
- Если аудиосигнал воспроизводится как битовый поток, эффект понижающего микширования недоступен.
- Звук будет выводиться как “Стерео” в следующих случаях:
  - Воспроизведение AVCHD
  - Воспроизведение Dolby TrueHD
  - Воспроизведение дополнительного аудиоканала (включая звук щелчка кнопки).

## Высокое качество звука

При подключении к телевизору с помощью разъема HDMI AV OUT для вывода изображения звук четче.

- Установите в “Включить”, а затем установите “Высокое качество звука” в меню воспроизведения на “Вкл.”. (⇒ 41)

## Задержка звука

Рассинхронизация между видео и аудиосигналом устраняется задержкой выходного аудиосигнала.

## Динамик

Смотрите стр. 46.

## Дисплей

### Сообщения на экране

Выберите, нужно ли автоматически показывать сообщения статуса.

### Язык на экране

Выберите язык для данных меню и экранных сообщений.

### Функция Хранителя Экр.

Это предотвращает прожиг на экране.

- При установке на “Вкл.”:
  - Если в течение 5 минут или более не выполняется ни одной операции, экран DIRECT NAVIGATOR переключается на меню ГЛАВНАЯ автоматически.
- При воспроизведении, во время паузы и т. д. данная функция недоступна.
- Во время воспроизведения музыки (CD-DA или MP3), приблизительно через 5 минуты, экран DIRECT NAVIGATOR становится пустым, и на нем отображается сообщение “Хранитель экрана”.

## Передняя Индикаторная

Изменяет яркость дисплея устройства.

- Если выбран “Автоматический”, дисплей тусклый, но подсвечивается при выполнении некоторых операций.

## Лицензия Прог. Обес.

Отображается информация о программном обеспечении, которое используется данным устройством.

## ТВ / Подсоединение устройств

### Настройки 3D

Нажмите [OK] для отображения следующих настроек:

#### Тип 3D

Выберите формат подключенного телевизора.



- Измените настройки 3D на телевизоре также при выборе “Совмещенный”.

#### Отображение сообщ. для 3D

Для запуска 3D-совместимого программного обеспечения воспроизведения видео установите открытие или закрытие экрана предупреждения о включении режима 3D.

### Формат ТВ

Установите в соответствии с типом подключенного телевизора. Если подключен телевизор с форматным соотношением 4:3 и воспроизводится изображение в формате 16:9:

4:3	Боковые стороны обрезаются таким образом, что изображение заполняет экран. Если воспроизводится BD-Video, видеосигнал воспроизводится как “4:3 Поч. Ящ.”.	
4:3 Поч. Ящ.	В верхней и нижней частях изображения появляются черные полосы.	

Если подключен широкоэкранный телевизор 16:9 и воспроизводится изображение с соотношением сторон 4:3:

16:9	Видеосигнал воспроизводится с соотношением сторон 4:3 в центре экрана.
------	--

## HDMI Соединение

Нажмите [OK] для отображения следующих параметров.

### Формат HDMI

Элементы, которые поддерживаются подключенными устройствами, показаны на экране как "\*". Если выбран любой элемент без "\*", изображения могут искажаться.

- Если выбран "Автоматический", автоматически выбирается выходное разрешение, наилучшим образом подходящее для подключенного телевизора.
- Для просмотра видео высокой четкости, сконвертированного в 1080p необходимо подключить аппарат непосредственно к телевизору с поддержкой 1080p (Телевидения высокой четкости). Если аппарат подключается к HD телевизору через другое оборудование, промежуточное оборудование также должно поддерживать 1080p.

### Вывод 24p

Если данный аппарат подключен к телевизору, поддерживающему стандарт 1080/24p с использованием кабеля HDMI, фильмы и другие материалы, записанные в формате 24p, воспроизводятся в формате 24p.

- При воспроизведении DVD-видео, установите значение "Вкл." и затем установите для "24p" в "Изобр." (⇒ 40) значение "Вкл."
- Если воспроизводятся изображения BD-Video, отличающиеся от формата 24p, изображения воспроизводятся в формате 60p.
- 24p:  
Прогрессивные изображения записываются со скоростью 24 кадра в секунду (плёночная кинозапись). Многие фильмы формата BD-Video записаны с частотой 24 кадра в секунду в соответствии с плёночными видеоматериалами.

### Цветовой режим HDMI

Данная настройка служит для выбора преобразования цветового пространства сигнала изображения, когда аппарат подключен с использованием кабеля HDMI.

### Выход аудио HDMI

Эти настройки определяют, будет или нет выводиться аудиосигнал через разъем HDMI.

- Звук будет выводиться на колонки системы, если выбрано значение "Выкл."

### VIERA Link

Установите для использования функции "HDAVI Control" при подключении с помощью кабеля HDMI к устройству, которое поддерживает "HDAVI Control".

- Выберите "Выкл.", если не хотите использовать "HDAVI Control".

### Выход в реж. глубок. цвета

Данная настройка служит для выбора, использовать ли Выход в реж. глубок. цвета, если подключен телевизор, поддерживающий Deep Colour.

### Флажок Типа Содержимого

Если в подключенном телевизоре есть поддержка этой функции, он будет настраиваться, в зависимости от содержимого воспроизведения, на оптимальный вывод.

### Совместн. Выкл.

При использовании функции VIERA Link выберите устройство, с которым аппарат будет выключаться вместе (⇒ 35). (Данная функция будет работать в зависимости от настроек подключенного оборудования, совместимого с VIERA Link "HDAVI Control".)

### Видео/Аудио:

При выключении телевизора аппарат выключится автоматически.

### Видео:

При выключении телевизора аппарат выключится автоматически за исключением следующих ситуаций:

- Воспроизведение звука с CD или MP3
- iPod/iPhone режим
- Режим радио
- Режим "AUX", "ARC" или "D-IN" (DIGITAL IN) (настройки TV AUDIO недоступны для VIERA Link)
- Режим "D-IN" (DIGITAL IN) (настройки CABLE/SATELLITE AUDIO недоступны для VIERA Link)

### Аудио вход ТВ

Выберите Аудио вход ТВ для работы с VIERA Link.

### Система ТВ

Измените параметр в соответствии с подключаемым оборудованием.

- Если воспроизводится содержимое NTSC, оно выводится в формате сигнала, установленном в "Вывод Содержания NTSC", независимо от заданных здесь параметров.

## Сеть

### Простая Настройка Сети (⇒ 22)

### Настройки Сети

Выполните относящиеся к сети настройки индивидуально. Нажмите [OK] для отображения следующих параметров:

### Режим Соединения с локальной сетью **Для России**

Выберите способ подключения.

## Настройка беспроводной сети **Для России**

Это позволит настроить беспроводной маршрутизатор и параметры подключения, а также проверить текущие настройки подключения и состояние подключения в случае использования беспроводного соединения.

### Настройки подсоединения

Отображается мастер подключения беспроводного маршрутизатора.

### Настр. Режим Двойной Скорости (2.4ГГц)

При использовании беспроводного формата 2,4 ГГц данная настройка определяет скорость подключения.

- Если выполняется подключение с использованием "Режим Дв. Скор. (40МГц)", два канала используют тот же частотный диапазон и существует большой риск возникновения помех приему. Это может привести к падению скорости подключения или его нестабильности.

### IP Адрес / Настройки DNS

Предназначен для проверки состояния сетевого подключения и настройки IP-адреса и DNS.

Нажмите [OK], чтобы показать соответствующую настройку.

- "Настр. Скор. Соед." доступен, только когда "Авто-Конф. Скорости Соединения" находится в состоянии "Выкл."

### Настройки Прокси Сервера

Предназначен для проверки состояния подключения к Прoxy-серверу и выполнения настроек.

Нажмите [OK], чтобы показать соответствующую настройку.

### Настройки Содерж. Интернет (⇨ 38) (VIERA CAST)

Нажмите [OK] для отображения следующих параметров:

#### Блокировка

Ограничение возможно с помощью VIERA CAST.

- Следуйте указаниям на экране. При появлении окна ввода пароля цифровыми кнопками введите 4-значный пароль.

#### Авторегул. усиления

При использовании VIERA CAST громкость звука, зависящая от выбранной передачи, автоматически изменяется до стандартной.

- В зависимости от содержимого, работа данной функции может не дать результата.
- Выберите "Выкл." при звуковых искажениях.

#### Временной пояс

При выборе часового пояса на аппарате можно установить местное время.

- Некоторое содержимое VIERA CAST требует установки часового пояса. Установите часовой пояс при необходимости.

#### Летнее время

- Выберите "Вкл." при использовании практики летнего времени.

### Адрес MAC

Отображение MAC-адреса данного устройства.

## Другие

### Пульт Управл.

Измените код дистанционного управления, если другие изделия Panasonic реагируют на данный пульт дистанционного управления.

### Быстрый старт\*

Увеличивается скорость включения из режима ожидания.

- Внутренний блок управления включится, если он настроен на "Вкл." по сравнению с ситуацией, когда настройка "Выкл.", произойдет следующее.

– Потребление электроэнергии в режиме ожидания увеличится. (Потребляемая мощность ⇨ 52)

\*В зависимости от настроек экономии электроэнергии, установленных на телевизоре, эта функция может иметь незначительный эффект при активизации аппарата с помощью функции сопряжения при включении. (⇨ 35)

### Легк. Установка (⇨ 21)

Можно выполнить основные настройки для оптимизации системы домашнего кинотеатра.

### Настройки по умолчанию

При этом все значения в меню настройки и меню воспроизведения, за исключением "Пульт Управл.", "Режим Соединения с локальной сетью **Для России**", "Настройка беспроводной сети **Для России**", "IP Адрес / Настройки DNS", "Настройки Прокси Сервера", "Блокировка", "Рейтинг DVD-Video" и "Рейтинг BD-Video" и т. д. возвращаются к параметрам по умолчанию.

### Регистрация DivX (⇨ 30)

Вам нужен код регистрации для покупки и воспроизведения контента DivX Видео по запросу (VOD).

### Информация о системе

Отображение версии модуля беспроводной LAN **Для России** и версии прошивки данного аппарата.

### Обновление встроенных программ (⇨ 24)

Нажмите [OK] для отображения следующих параметров:

#### Проверка авто. обновл.

Если аппарат подключен к сети Интернет, сразу после включения он будет соединяться с сервером производителя и проверять наличие обновлений встроенного ПО.

#### Обновить сейчас

Если доступно обновление встроенного ПО, можно обновить его вручную.

# Управление колонками

## Время задержки (ms)

Для обеспечения оптимального качества 5.1-канального звука все колонки, исключая сабвуфер, должны находиться на одном расстоянии от слушателя. Если любое из расстояний (A) или (B) меньше (C), найдите разность в соответствующей таблице и отрегулируйте время задержки для устранения этой разности.

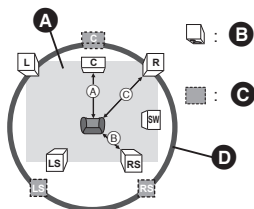

- (A) (B) (C): Основное расстояние при прослушивании  
 (A) Примерные размеры помещения  
 (B) Фактическое положение колонок  
 (C) Идеальное положение колонок  
 (D) Окружность с радиусом, равным постоянному

**1** Нажмите [**▲**, **▼**, **◀**, **▶**] для выбора поля ввода расстояния (ms) и нажмите [OK].  
 напр., настройки 5.1-канального звука

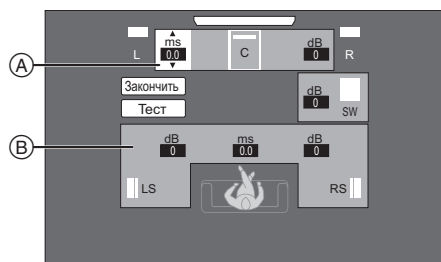

- (A) Центральная колонка (C)  
 (B) Левая колонка объемного звучания (LS), правая колонка объемного звучания (RS)

## BT775

напр., настройки 7.1-канального звука

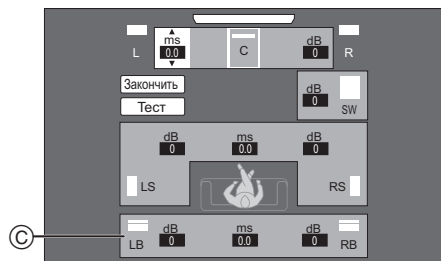

- (C) Левая задняя колонка объемного звучания (LB), правая задняя колонка объемного звучания (RB)

**2** Нажмите [**▲**, **▼**] для выбора настроек и нажмите [OK].

- (A) Центральная колонка

Разница	Настройка
Прибл. 34 см	1,0 мс
Прибл. 68 см	2,0 мс
Прибл. 102 см	3,0 мс
Прибл. 136 см	4,0 мс
Прибл. 170 см	5,0 мс

- (B) колонки объемного звучания / задние колонки объемного звучания

Разница	Настройка
Прибл. 170 см	5,0 мс
Прибл. 340 см	10,0 мс
Прибл. 510 см	15,0 мс

## BT775

**■** При использовании 7.1-канальной акустической системы

- Проверьте разницу в расстоянии обоих передних колонок и задних колонок объемного звучания от места, где вы сидите.
- Установите задержку времени для задних колонок объемного звучания.

## Настройка громкости колонок

### Громкость (Баланс каналов) (dB)

(Эффективно при воспроизведении многоканального звука)

**1** Выберите “Тест” и нажмите [OK].

Будет выводиться тест-сигнал.

**2** При прослушивании тест-сигнала нажимайте [**▲**, **▼**] для настройки громкости каждой колонки.

Громкость может быть отрегулирована в диапазоне +6 дБ до -6 дБ.

- Настройте громкость каждой колонки относительно громкости фронтальных левой и правой Фронтальная левая (L) и Фронтальная правая (R) колонок.

**3** Нажмите [OK].

Тест-сигнал выключится.

напр., настройки 5.1-канального звука

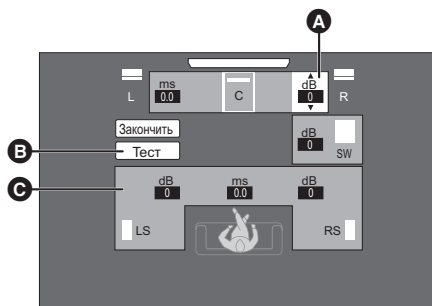

- (A) Центральная колонка (C)  
 (B) Тест  
 (C) Левая колонка объемного звучания (LS), правая колонка объемного звучания (RS)

### Завершение настройки колонок

Нажмите [**▲**, **▼**, **◀**, **▶**] для выбора “Закончить” и нажмите [OK].

# Варианты установки колонок

## Крепление на стену

Все колонки (за исключением сабвуфера) можно повесить на стены.

- Стены или колонны, к которым будут крепиться колонки, должны быть способны выдерживать нагрузку 10 кг на дюбель. Перед креплением колонок на стену проконсультируйтесь с инженером-строителем. Неверная установка может привести к повреждению стены и колонок.
- Не пытайтесь закреплять эти колонки на стенах с помощью методов, отличных от описанных в данном руководстве.

### 1 Забейте дюбель (не входит в комплект поставки) в стену.

- A** Не менее 30 мм
- B**  $\varnothing$  4,0 мм
- C** от  $\varnothing$  7,0 мм до  $\varnothing$  9,4 мм
- D** Стена или колонна
- E** 5,5 мм до 7,5 мм

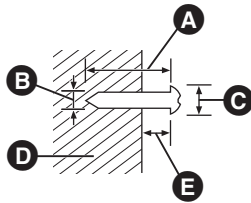

### 2 Повесьте колонку на дюбель, используя отверстие в задней крышке колонки.

нанаянр., <b>BT775</b> Фронтальные колонки	
ЗАПРЕЩАЕТСЯ	РАЗРЕШАЕТСЯ
<ul style="list-style-type: none"> <li>• В таком положении колонка может упасть при перемещении влево или вправо.</li> </ul>	<ul style="list-style-type: none"> <li>• Переместите колонку, чтобы винт находился в этом положении.</li> </ul>

Используйте перечисленные ниже измерения для определения точек крепления на стене.

- Оставьте как минимум 20 мм пространства над колонкой и по 10 мм с каждой стороны, чтобы обеспечить достаточное пространство для установки колонки.

#### **BT775**

**Фронтальные колонки, колонки объемного звучания**  
Установите на стене без основания и стойки.

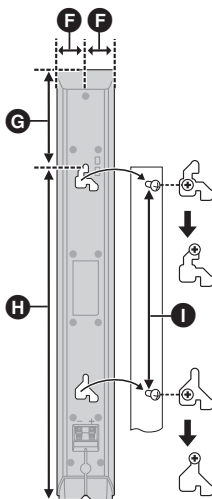

#### **BT270**

**Фронтальные колонки, колонки объемного звучания**

- F** 28,5 мм
- G** 97 мм
- H** 335 мм
- I** 210 мм до 212 мм
- J** 40 мм
- K** 17,6 мм
- L** 98,7 мм

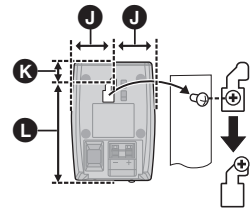

#### **BT775**

**Центральная колонка**

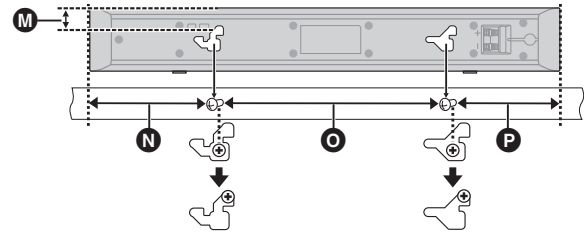

#### **BT270**

**Центральная колонка**

- M** 18,8 мм
- N** 117 мм
- O** 209 мм до 211 мм
- P** 97 мм
- Q** 23 мм
- R** 95 мм до 97 мм
- S** 26 мм
- T** 16,7 мм
- U** 63,7 мм

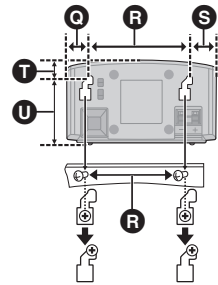

## ■ Во избежание падения динамика

#### **BT775**

**Фронтальные колонки, Центральная колонка, колонки объемного звучания**

нанаянр., Фронтальные колонки

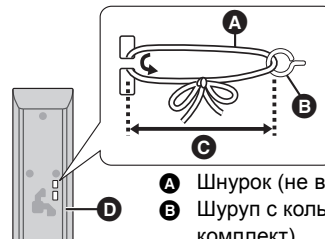

- A** Шнурок (не входит в комплект)
- B** Шуруп с кольцом (не входит в комплект)
- C** Не более 10 см
- D** Задняя часть динамика

- Проконсультируйтесь с квалифицированным строительным подрядчиком во избежание повреждения стены или динамиков.
- Используйте нить менее  $\varnothing$  2,0 мм, которая может выдержать более 10 кг.

# Поиск и устранение неполадок

Перед запросом услуги выполните следующие проверки.

Если проблема не устранена, обратитесь к своему дилеру за рекомендациями.

## Установлена ли последняя версия встроенного ПО?

Может быть выпущено обновление встроенного ПО для устранения нарушений, выявленных при просмотре определенных фильмов. (⇒ 24)

Следующее не означает проблемы с устройством:

- Постоянные звуки при вращении диска.
- Искажение изображения при поиске.
- Искажение изображения при замене дисков 3D.

## ■ Аппарат не реагирует на команды дистанционного управления или кнопки передней панели.

Нажмите и удерживайте 5 секунд [⏻/⏹] на основном устройстве.

– Если невозможно выключить питание аппарата, выдерните шнур питания, подождите 1 минуту, а затем снова включите его в розетку.

## ■ Невозможно извлечь диск.

Аппарат может иметь неисправности.

Пока аппарат выключен, нажмите и удерживайте одновременно [▶▶] на пульте дистанционного управления и [▲ OPEN/CLOSE] на аппарате не менее 5 секунд.

## Общие указания

Чтобы вернуться к заводским настройкам.

- Выберите “Да” в “Настройки по умолчанию” в меню Установка. (⇒ 45)

Для возвращения всех настроек к заводским.

- Выполните сброс устройства следующим образом: Пока аппарат выключен, нажмите и удерживайте одновременно [+ VOLUME], [▲ OPEN/CLOSE] и [⏻/⏹] на основном блоке не менее 5 секунд.

Пульт дистанционного управления работает неправильно.

- Замените элементы питания пульта ДУ. (⇒ 7)
- В пульте ДУ и основном блоке устройства используются различные коды. Если при нажатии кнопки на пульте ДУ на дисплее устройства отображается “SET □”, измените код на пульте ДУ. (⇒ 45)

Диск не воспроизводится.

- Диск загрязнен. (⇒ 7)
- Проверка кода региона.

Фотографии в формате JPEG воспроизводятся некорректно.

- Отредактированные на ПК изображения, сохраненные в формате Progressive JPEG и т.п., могут не воспроизводиться.

Режим телевизионного тюнера не отображается, когда телевизор включен.

- Такое возможно в зависимости от настроек телевизора, если “Быстрый старт” настроено на “Вкл.”.
- В зависимости от телевизора данное явление можно избежать, переподключив кабель HDMI к другому разъему входа HDMI или изменив настройку автоматического соединения HDMI.

Забыт пароль для родительского контроля.

Вы хотите отменить уровень родительского контроля.

- Уровень родительского контроля возвращается к заводским настройкам.
- 1 При включенном аппарате нажмите и удерживайте кнопку [OK], желтую и синюю кнопки на пульте дистанционного управления не менее 5 секунд. – “00 RET” отображается на дисплее аппарата.
  - 2 Несколько раз нажмите кнопку [▶] (правую) пульта дистанционного управления или [⏻/⏹] на аппарате, пока на дисплее аппарата не отобразится “03 VL”.
  - 3 Нажмите [OK] на пульте дистанционного управления или [▲ OPEN/CLOSE] на устройстве.

Данное устройство не распознает USB-подключение корректно.

- Если подключить устройство USB во время воспроизведения диска или сеанса видеосвязи, то это подключение не будет распознано. Нажмите [HOME] и переподключите устройство USB.
- Устройство хранения USB и жесткий диск USB не распознаются при подключении к заднему разъему USB данного аппарата.
- Отсоедините и еще раз подключите кабель USB. Если подключение все еще не распознается, отключите питание данного устройства и включите снова.
- Устройства USB, подключаемые через удлинительный кабель USB, отличный от того, который поставляется в комплекте с адаптером беспроводной сети DY-WL10 (поставляется отдельно) **Для России**, или через USB-концентратор, могут не распознаваться данным устройством.

## Питание

Нет питания.

- Вставьте вилку сетевого шнура в розетку электрической сети. (⇒ 20)

Устройство переключится в дежурный режим.

- По истечении времени, установленного на таймере выключения, аппарат выключится. (⇒ 8)
- Одно из устройств безопасности активировано. Нажмите [⏻/⏹] для включения устройства.

При переключении входного канала телевизора данное устройство отключается.

- Это нормальное явление при использовании функции VIERA Link (HDAVI Control 4 или более новой). Подробную информацию можно прочитать в инструкции по эксплуатации телевизора.

Устройство не выключается.

- 1 Нажмите и удерживайте [⏻/⏹] на самом устройстве в течение 5 секунд. (Если устройство все еще не выключается, отсоедините сетевой шнур, подождите 1 минуту и снова подключите его.)
- 2 Восстановите исходное состояние аппарата следующим образом: Пока аппарат выключен, нажмите и удерживайте одновременно [+ VOLUME], [▲ OPEN/CLOSE] и [⏻/⏹] на основном блоке не менее 5 секунд.

## Дисплей Страница

Темный дисплей.

- Измените “Передняя Индикаторная” в меню Установка. (⇒ 43)

## Экран телевизора и видео

**Изображения с данного устройства не воспроизводятся на телевизоре.**

**Изображение искажено.**

**Дрожание изображения.**

- Неправильное разрешение выбрано в "Формат HDMI". Сбросьте настройки следующим образом:
  - ① При включенном аппарате нажмите и удерживайте кнопку [OK], желтую и синюю кнопки на пульте дистанционного управления не менее 5 секунд. – "00 RET" отображается на дисплее аппарата.
  - ② Несколько раз нажмите кнопку [▶] (правую) пульта дистанционного управления или [⏏/I] на аппарате, пока на дисплее аппарата не отобразится "04 PRG".
  - ③ Нажмите и удерживайте кнопку [OK] на пульте дистанционного управления или [▲ OPEN/CLOSE] на аппарате не менее 3 секунд. Выберите пункт снова. (⇒ 44)
- Если аудиосигнал Dolby Digital Plus, Dolby TrueHD и DTS-HD не воспроизводится в виде битового потока, выберите "Да" в "Настройки по умолчанию" и выполните правильные настройки. (⇒ 45)
- Устройство и телевизор используют разные видеосистемы. При остановке удерживайте нажатым [■] (Stop) и [▲ OPEN/CLOSE] на основном устройстве в течение 5 или более секунд. Система переключится из PAL в NTSC или наоборот.
- Используемая на диске система не подходит для вашего телевизора.
  - Диски PAL не смогут правильно воспроизвестись на телевизоре NTSC.
  - Данное устройство может конвертировать сигналы NTSC в PAL60 для просмотра на телевизорах PAL ("Вывод Содержания NTSC" в "Изображение").
- Когда "Тип воспроизведения 3D диска" в меню настройки установлено на "Автоматический", изображения могут не выводиться. После извлечения диска из аппарата, выберите "Уст. перед пр." в меню настроек, и выберите "Воспр. 2D" в меню настроек, отображаемом при воспроизведении 3D-дисков. (⇒ 42)

**Во время воспроизведения дисков 3D возможно наличие звука при отсутствии изображения на телевизоре.**

- Поменяйте режим видеовхода на подходящий режим видеовхода для HDMI на телевизоре.

**Видео не воспроизводится.**

- Задайте для параметра "Высокое качество звука" меню Playback (Воспроизведение) значение "Выкл.", чтобы использовать терминал VIDEO OUT. (⇒ 41)

**Видео не выходит с высоким разрешением.**

- Подтвердите, что "Формат HDMI" в меню настройки установлен правильно. (⇒ 44)

**Видеосигнал 3D не выводится.**

- Правильно ли настроены это устройство и телевизор? (⇒ 31)

**Видеосигнал 3D неправильно выводится в 2D.**

- Выберите "Уст. перед пр." в меню настроек, и выберите "Воспр. 2D" в экране настроек, отображаемом при воспроизведении 3D-дисков.
- Диски, содержащие записи с Совмещенный (2-экранной структурой), которые можно воспроизводить в 3D, воспроизводятся в соответствии с настройками телевизора.

**Вдоль границ экрана воспроизводится черная полоса. Соотношение сторон экрана неправильное.**

- Убедитесь, что "Формат ТВ" выбран правильно. (⇒ 43)
- Отрегулируйте форматное соотношение экрана.

**После выбора "Дом. Кинотеатр" в "Выбор динамика" с пульта ДУ телевизора, вход телевизора также изменится.**

- Отсоедините кабель HDMI от телевизора и снова подключите его к другому разъему HDMI IN.

## Звук

**Нет звука.**

**Низкая громкость.**

**Искаженный звук.**

**Невозможно слышать нужный тип аудио.**

- Проверьте подключения колонок и другого оборудования. (⇒ 12, 13, 15–20)
- Убедитесь в том, что настройки колонок в системе верные. (⇒ 46)
- Для выхода аудио с подключенного устройства с помощью кабеля HDMI установите "Выход аудио HDMI" на "Вкл." в меню настройки. (⇒ 44)
- Когда "BD-Video Втор. Ауд." установлено в "Вкл.", Dolby TrueHD, Dolby Digital Plus, DTS-HD Master Audio и DTS-HD High Resolution Audio является выводом как Dolby Digital или DTS Digital Surround.
- Монтаж не будет работать при выводе битового потока через разъем HDMI AV OUT. (⇒ 41)
- Если подключение выполняется HDMI кабелем, с некоторым оборудованием возможно искажение звука.
- Многоканальный звук с подключенных к телевизору устройств не будет выводиться в исходном многоканальном формате.
  - Если устройство имеет разъем цифрового оптического аудиовыхода, подключите устройство к разъему "OPTICAL" этого аппарата. (⇒ 17, 18)

**Нет объемного звука.**

- Нажмите [SURROUND] и выберите требуемый эффект. (⇒ 26)
- **BT775**  
(При использовании 7.1-канальной акустической системы)  
Звук не слышен из задних динамиков окружающего звука, хотя Dolby Pro Logic II включено.

**Невозможно переключить аудио.**

- При выводе аудиосигнала через разъем HDMI AV OUT, установите для "Dolby D/Dolby D +/Dolby TrueHD", "DTS/DTS-HD" или "Аудио MPEG" значение "PCM". (⇒ 42)

**В телевизоре нет звука.**

- Нажмите [EXT-IN] для выбора соответствующего входа. (⇒ 24)
- При подключении устройства к телевизору с помощью кабеля HDMI проверьте, обозначен ли разъем HDMI телевизора "HDMI (ARC)". Если он не имеет данного обозначения, подключение следует выполнять с помощью кабеля HDMI в сочетании с оптическим цифровым аудиокабелем. (⇒ 16, 17)
- Если отсутствует звук с оборудования, подключенного к разъему DIGITAL AUDIO IN этого блока, убедитесь, что оптический аудиовыход оборудования установлен на PCM.

## Работа с iPod/iPhone

### **iPod/iPhone не заряжается или не работает.**

- Проверьте, правильно ли подключен iPod/iPhone. (⇒ 36)
- Батарея проигрывателя iPod/iPhone разряжена. Зарядите iPod/iPhone, затем повторите попытку.
- Если во время использования iPod/iPhone аппаратура функционирует непредвиденным образом, снова подключите iPod/iPhone или повторно запустите iPod/iPhone.

### **Видео/фотографии с iPod/iPhone не воспроизводятся на телевизоре.**

- Убедитесь в том, что телевизор подключен к разъему VIDEO OUT аппарата. (⇒ 16)
- В меню iPod/iPhone сделайте настройки для вывода фотографий/видео, соответствующие используемому телевизору. (Смотрите руководство пользователя iPod/iPhone.)

### **Телевизор неожиданно переключился на вход HDMI.**

- Если аппарат подключен к телевизору, совместимому с "HDAVI Control", и для воспроизведения видео или фотографий с iPod/iPhone выбран вход VIDEO IN, телевизор автоматически переключится на вход HDMI при нажатии кнопки [HOME].  
– В телевизоре переключитесь обратно на вход VIDEO IN.

## Радио

### **Сильные шумы или искажения звука.**

- Подберите лучшую позицию для антенны.
- Используйте наружную антенну. (⇒ 20)

### **Слышны щелчки.**

- Постарайтесь расположить антенну как можно дальше от телевизора.

## Сеть

### **Невозможно подключиться к сети.**

- Проверьте сетевое подключение и настройки. (⇒ 19, 22, 44)
- Установите подключение, придерживаясь руководств по эксплуатации каждого устройства.

### **Для России**

### **При активном беспроводном сетевом подключении видеофайлы с сертифицированного DLNA мультимедиа сервера не смогут воспроизвестись, или отдельные кадры видео будут пропадать.**

- Решить данную проблему может использование более скоростного беспроводного маршрутизатора, например 802.11n (2,4 ГГц или 5 ГГц). При использовании беспроводного маршрутизатора 802.11n (2,4 ГГц или 5 ГГц) необходимо задать тип шифрования "AES". Одновременное использование микроволнового беспроводного телефона на частоте 2,4 ГГц может стать причиной перебоев в связи и других проблем.
- На экране "Настройка беспроводной сети" (⇒ 45) непрерывное свечение не менее чем 4 индикаторов "Прием" указывает на устойчивое подключение. Если светится менее 3 индикаторов или подключение разорвано, измените положение или угол своего беспроводного маршрутизатора и убедитесь в улучшении состояния подключения. Если улучшений нет, подключитесь к проводной сети и снова выполните "Простая Настройка Сети" (⇒ 22).

## Другие проблемы с воспроизведением

### **BD-Video или DVD-Video не воспроизводятся.**

- Убедитесь, что диск предназначен для правильного кода региона BD-Video или номера региона DVD-Video, и не является дефектным. (⇒ 11)
- Вы установили уровень параметров для ограничения воспроизведения BD-Video или DVD-Video. Измените этот параметр. (⇒ 42)
- Некоторые BD-Video могут воспроизводиться только с HDMI.

### **Невозможно воспроизвести BD-Live.**

- Карта SD защищена от записи. (⇒ 11)
- Убедитесь, что данный аппарат подключен к широкополосному Интернету. (⇒ 19)
- Проверьте настройки "Интернет Доступ BD-Live". (⇒ 42)
- Убедитесь, что карта SD вставлена в слот для карт SD. (⇒ 24)

### **Невозможно выбрать альтернативный саундтрек и субтитры.**

- Языки не записаны на диск.
- Некоторые диски не поддерживают переключение звуковых дорожек и субтитров при помощи меню воспроизведения. Используйте для переключения меню диска. (⇒ 27)

### **Невозможно изменить угол.**

- Углы можно изменять только при сценах, где записаны различные углы.

# Сообщения

Следующие сообщения либо сервисные номера появляются на телевизоре или дисплее устройства, когда определяется что-то необычное в процессе запуска или работы.

## На телевизоре

### Воспроизведение невозможно.

- Был вставлен несовместимый диск.

### Воспроизведение на данном устройстве невозможно.

- Вы попытались воспроизвести несовместимое изображение.

### Нет диска.

- Возможно, диск перевернут.

### ⊖ Операция не доступна.

- Некоторые операции не поддерживаются данным аппаратом. Например:
  - BD-Video: Во время воспроизведения невозможно обратное медленное воспроизведение или обратное пок кадровое воспроизведение.

### IP Адрес не установлен.

- “IP адрес” в “IP Адрес / Настройки DNS” – “---. ---. ---. ---”. Введите “IP адрес”, “Подсеть”, и “Адрес межсетевого устр.”. (При необходимости выберите автоматическое назначение адреса.)

### Настройки сетевой безопасности точки доступа в наст. момент обеспечивают слабое шифрование подключения. Рекомендуется усилить уровень безопасности.

- Установлен тип авторизации в беспроводной сети “Без аутентификации” или тип шифрования “Без шифрования”. Рекомендуется использовать шифрование из соображений безопасности. Шифрование требуется при воспроизведении видео и др. с устройств с поддержкой DLNA.

### Нет видео файлов

- В зависимости от подключенного iPod/iPhone, меню видео может быть не доступно на телевизоре. Выберите “ALL” на дисплее устройства и управляйте воспроизведением видео с помощью меню iPod/iPhone. (⇒ 37)

## На дисплее аппарата

### F99

- Устройство работает неправильно. Нажмите [⏻/⏪] для переключения устройства в дежурный режим на 3 секунды. Нажмите [⏻/⏪] опять для включения устройства.

### U59

- Аппарат горячий. Аппарат переключается в режим ожидания в целях безопасности. Подождите около 30 минут, пока сообщение не исчезнет. При установке аппарата выбирайте место с хорошей вентиляцией. Не перекрывайте вентиляционные отверстия в задней и боковых стенках аппарата.

### HDMI ONLY

- Некоторые диски BD-Video могут воспроизводиться только с HDMI.

### NET

- Во время подключения к сети.

### No PLAY

- Есть ограничение просмотра на BD-Video или DVD-Video. (⇒ 42)

### No READ

- Носитель загрязнен или поцарапан. Воспроизведение на аппарате невозможно.

### PLEASE WAIT

- Аппарат выполняет внутренние процедуры. Это не неисправность. Аппарат не будет реагировать на попытки управления, пока на дисплее отображается “PLEASE WAIT”.

### REMOVE

- USB-устройство потребляет слишком большой ток. Извлеките USB-устройство.

### SET □

(“□” означает номер.)

- Пульт дистанционного управления и устройство используют различные коды. Измените код на пульте дистанционного управления.

Нажмите и удерживайте [OK] и указанную цифровую кнопку одновременно более 5 секунд.



### H□□ или F□□

(“□” означает номер.)

- Проверьте кабели подключения колонок и поправьте по необходимости соединения.
- Есть что-то необычное.
- Проверьте устройство с помощью руководства по устранению неисправностей. Если сервисный номер не исчезнет, выполните следующее.
  - ① Отсоедините вилку от розетки электрической сети, подождите несколько секунд и вставьте ее обратно.
  - ② Нажмите [⏻/⏪] для включения устройства. Если сервисный номер не исчезнет после этих действий, обратитесь к дилеру. Сообщите дилеру сервисный номер при просьбе об обслуживании.

### UPD□/□

(“□” означает номер.)

- Встроенное ПО обновлено. Не выключайте питание.

### IPOD OVER CURRENT ERROR

- iPod/iPhone потребляет слишком большой ток. Отсоедините iPod/iPhone, затем выключите и включите аппарат.

### START

- При обновлении встроенного ПО (прошивки) система перезапускается. Ни в коем случае не отключайте питание аппарата при выполнении данной процедуры.

### FINISH

- Обновление ПО завершено.

### NOT CONDITIONAL

- Операция не может быть выполнена.

# Технические характеристики

## ДАННЫЕ FM ТЮНЕРА

### ОБЩИЕ ДАННЫЕ

Потребляемая мощность:	85 Вт
Потребляемая мощность в режиме ожидания:	
<b>ВТТ775</b>	примерно 0,1 Вт
<b>ВТТ270</b>	примерно 0,4 Вт
Источник питания:	ПРТ от 220 V до 240 V, 50 Гц

iPod/iPhone Разъем: DC OUT 5 V 1,0 A MAX  
Габаритные размеры (Ш×В×Г):

<b>ВТТ775</b>	430 мм×40 мм×279 мм
<b>ВТТ270</b>	430 мм×38 мм×279 мм

Вес:

<b>ВТТ775</b>	примерно 3 кг
<b>ВТТ270</b>	примерно 2,7 кг (Размеры и вес не включая колонки)

Диапазон рабочих температур:

0 °C до 40 °C

Диапазон рабочей влажности:

от 35 % до 80 % относительной влажности (без конденсации)

### СЕКЦИЯ УСИЛИТЕЛЯ

ОБЩАЯ ВЫХОДНАЯ

МОЩНОСТЬ RMS: 1000 Вт

1 кГц, 10 % общее гармоническое искажение

Передний канал:

<b>ВТТ775</b>	185 Вт на канал (3 Ω)
<b>ВТТ270</b>	160 Вт на канал (3 Ω)

Центральный канал:

<b>ВТТ775</b>	180 Вт на канал (3 Ω)
<b>ВТТ270</b>	160 Вт на канал (3 Ω)

Канал объемного звучания:

<b>ВТТ775</b>	125 Вт на канал (3 Ω)
<b>ВТТ270</b>	160 Вт на канал (3 Ω)

100 Гц, 10 % общее гармоническое искажение

Канал сабвуфера: 200 Вт на канал (3 Ω)

Диапазон частот: от 87,50 МГц до 108,00 МГц (с шагом 50-кГц)

Антенные выходы: 75 Ω (несбалансированный)

### СЕКЦИЯ КОЛОНОК

Фронтальные колонки

**ВТТ775 SB-HF775**

Тип: 2 АС с 3 колонками (Отражатель басов)

Вуфер: 3,5 см × 10 см  
КОНИЧЕСКИЙ × 2

Высокочастотный динамик: 2,5 см ПОЛУКУПОЛНОГО ТИПА

Полное сопротивление: 3 Ω

Выходное звуковое

давление: 78 дБ/Вт (1 м)

Диапазон частот: от 100 Гц до 30 кГц (-16 дБ), от 130 Гц до 25 кГц (-10 дБ)

Габаритные размеры

(Ш×В×Г): 255 мм×1024 мм×255 мм

Вес: примерно 2,3 кг

**ВТТ270 SB-HF270**

Тип: 1 АС с 1 колонками (Отражатель басов)

Полнодиапазонный: 6,5 см КОНИЧЕСКИЙ

Полное сопротивление: 3 Ω

Выходное звуковое

давление: 78 дБ/Вт (1 м)

Диапазон частот: от 105 Гц до 25 кГц (-16 дБ), от 130 Гц до 22 кГц (-10 дБ)

Габаритные размеры

(Ш×В×Г): 80 мм×117 мм×70,5 мм

Вес: примерно 0,35 кг

Центральная колонка

**ВТТ775 SB-HC775**

Тип: 2 АС с 3 колонками (Отражатель басов)

Вуфер: 3,5 см × 10 см  
КОНИЧЕСКИЙ × 2

Высокочастотный динамик: 2,5 см ПОЛУКУПОЛНОГО ТИПА

Полное сопротивление: 3 Ω

Выходное звуковое

давление: 78 дБ/Вт (1 м)

Диапазон частот: от 100 Гц до 30 кГц (-16 дБ), от 130 Гц до 25 кГц (-10 дБ)

Габаритные размеры

(Ш×В×Г): 424 мм×59 мм×76 мм

Вес: примерно 1,06 кг

**ВТТ270 SB-HC270**

Тип: 1 АС с 1 колонками (Отражатель басов)

Полнодиапазонный: 6,5 см КОНИЧЕСКИЙ

Полное сопротивление: 3 Ω

Выходное звуковое

давление: 79 дБ/Вт (1 м)

Диапазон частот: от 90 Гц до 25 кГц (-16 дБ), от 115 Гц до 22 кГц (-10 дБ)

Габаритные размеры

(Ш×В×Г): 145 мм×81 мм×70,5 мм

Вес: примерно 0,5 кг

## Колонки объемного звучания

### **ВТТ775** SB-HS775

<b>Тип:</b>	2 АС с 3 колонками (Отражатель басов)
<b>Вуфер:</b>	3,5 см × 10 см КОНИЧЕСКИЙ × 2
<b>Высокочастотный динамик:</b>	2,5 см ПОЛУКУПОЛНОГО ТИПА
<b>Полное сопротивление:</b>	3 Ω
<b>Выходное звуковое давление:</b>	78 дБ/Вт (1 м)
<b>Диапазон частот:</b>	от 100 Гц до 30 кГц (–16 дБ), от 130 Гц до 25 кГц (–10 дБ)
<b>Габаритные размеры (Ш×В×Г):</b>	255 мм×1024 мм×255 мм
<b>Вес:</b>	примерно 2,3 кг

### **ВТТ270** SB-HS270

<b>Тип:</b>	1 АС с 1 колонками (Отражатель басов)
<b>Полнодиапазонный:</b>	6,5 см КОНИЧЕСКИЙ
<b>Полное сопротивление:</b>	3 Ω
<b>Выходное звуковое давление:</b>	78 дБ/Вт (1 м)
<b>Диапазон частот:</b>	от 105 Гц до 25 кГц (–16 дБ), от 130 Гц до 22 кГц (–10 дБ)
<b>Габаритные размеры (Ш×В×Г):</b>	80 мм×117 мм×70,5 мм
<b>Вес:</b>	примерно 0,35 кг

## Сабвуфер

### **ВТТ775** SB-HW370

<b>Тип:</b>	1 АС с 1 колонками (Отражатель басов)
<b>Вуфер:</b>	16 см КОНИЧЕСКИЙ
<b>Полное сопротивление:</b>	3 Ω
<b>Выходное звуковое давление:</b>	78 дБ/Вт (1 м)
<b>Диапазон частот:</b>	от 30 Гц до 220 Гц (–16 дБ), от 35 Гц до 180 Гц (–10 дБ)
<b>Габаритные размеры (Ш×В×Г):</b>	180 мм×408 мм×300 мм
<b>Вес:</b>	примерно 4,3 кг

### **ВТТ270** SB-HW270

<b>Тип:</b>	1 АС с 1 колонками (Отражатель басов)
<b>Вуфер:</b>	16 см КОНИЧЕСКИЙ
<b>Полное сопротивление:</b>	3 Ω
<b>Выходное звуковое давление:</b>	78 дБ/Вт (1 м)
<b>Диапазон частот:</b>	от 40 Гц до 220 Гц (–16 дБ), от 45 Гц до 180 Гц (–10 дБ)
<b>Габаритные размеры (Ш×В×Г):</b>	145 мм×289,5 мм×258 мм
<b>Вес:</b>	примерно 3,0 кг

## ДАННЫЕ РАЗЪЕМОВ

### USB:

<b>(Передний)</b>	
<b>Стандарт USB:</b>	USB 2.0 1 система
<b>Порт USB:</b>	DC OUT 5 V 500 mA

### (сзади)

<b>Для России</b>	
<b>Порт USB для Wi-Fi READY:</b>	USB 2.0 1 система DC OUT 5 V 500 mA

### Слот SD карты:

**Ethernet:** выходной разъем: 1 система  
10BASE-T/100BASE-TX 1 система

### Вход аудио

<b>AUX:</b>	× 1
-------------	-----

### Цифровой вход аудио

<b>Оптический:</b>	× 1
<b>Частота дискретизации:</b>	32 кГц, 44,1 кГц, 48 кГц
<b>Аудио формат:</b>	PCM, Dolby Digital, DTS

## СЕКЦИЯ ВИДЕО

**Система сигналов:** PAL/NTSC

### Выход видео

<b>Уровень выхода:</b>	1,0 Vp-p (75 Ω)
<b>Выходной разъем:</b>	контактное гнездо (1 система)

### Выход HDMI AV

<b>Выходной разъем:</b>	Тип A (19 контактов) Данный аппарат поддерживает функцию "HDAVI Control 5".
-------------------------	--

### Спецификация LASER

<b>Class 1 LASER продукт</b>	
<b>Длина волны:</b>	790 нм (CD)/655 нм (DVD)/ 405 нм (BD)
<b>Мощность лазера:</b>	Приспособлений нет вредного излучения

Технические характеристики могут быть изменены без предварительного уведомления.

Формат файла	Расширение	Справочный материал
MP3	“.MP3”, “.mp3”	Тэги ID3 (Только заголовки и имена артистов)
JPEG	“.JPG”, “.jpg”	<ul style="list-style-type: none"> <li>● MOTION JPEG и Progressive JPEG не поддерживаются.</li> <li>● Если изменены имя файла или структура папок на ПК или другом устройстве, возможно возникновение проблем с воспроизведением файла.</li> </ul>
DivX	“.DIVX”, “.divx”, “.AVI”, “.avi”	<ul style="list-style-type: none"> <li>● Видео файл и файл с текстом субтитров находятся в одной и той же папке, и имена файлов совпадают, за исключением файлового расширения.</li> </ul>
	<b>Файл текста субтитров</b> “.SRT”, “.srt”, “.SUB”, “.sub”, “.TXT”, “.txt”	
MKV	“.MKV”, “.mkv”	<ul style="list-style-type: none"> <li>● Некоторые файлы DivX и MKV могут не воспроизводиться, что зависит от разрешения видеозаписи и частоты кадров.</li> </ul>
	<b>Файл текста субтитров</b> “.SRT”, “.srt”, “.SSA”, “.ssa”, “.ASS”, “.ass”	

- При некоторых параметрах записи и структуре папок порядок воспроизведения может отличаться или воспроизведение может быть невозможно.

# Дополнительные сведения

## ■ Список языков отображения

Дисплей	Язык	Дисплей	Язык	Дисплей	Язык
ENG	Английский	JPN	Японский	ARA	Арабский
FRA	Французский	CHI	Китайский	HIN	Хинди
DEU	Немецкий	KOR	Корейский	PER	Персидский
ITA	Итальянский	MAL	Малайский	IND	Индонезийский
ESP	Испанский	VIE	Вьетнамский	MRI	Маори
NLD	Голландский	THA	Тайский	BUL	Болгарский
SVE	Шведский	POL	Польский	RUM	Румынский
NOR	Норвежский	CES	Чешский	GRE	Греческий
DAN	Датский	SLK	Словацкий	TUR	Турецкий
POR	Португальский	HUN	Венгерский	*	Другие
RUS	Русский	FIN	Финский		

## ■ Список кодов языков

Язык	Код	Язык	Код	Язык	Код
Абхазский:	6566	Испанский:	6983	Самоанский:	8377
Азербайджанский:	6590	Итальянский:	7384	Санскрит:	8365
Аймара:	6589	Йоруба:	8979	Сербский:	8382
Албанский:	8381	Казахский:	7575	Сербскохорватский:	8372
Амхарский:	6577	Камбоджийский:	7577	Сингальский:	8373
Английский:	6978	Каннада:	6978	Синдхи:	8368
Арабский:	6582	Каталонский:	6765	Словенский:	8376
Армянский:	7289	Кашмирский:	7583	Словацкий:	8375
Ассамский:	6583	Кечуа:	8185	Сомалийский:	8379
Афарский:	6565	Киргизский:	7589	Суахили:	8387
Африкаанс:	6570	Китайский:	9072	Суданский:	8385
Баскский:	6985	Корейский:	7579	Тагальский:	8476
Башкирский:	6665	Корсикийский:	6779	Таджикский:	8471
Белорусский:	6669	Коса:	8872	Тайский:	8472
Бенгальский:		Курдский:	7585	Тамильский:	8465
Бангладеш:	6678	Лаосский:	7679	Татарский:	8484
Бирманский:	7789	Латынь:	7665	Тви:	8487
Бихари:	6672	Латышский:	7686	Телугу:	8469
Болгарский:	6671	Лингала:	7678	Тибетский:	6679
Бретонский:	6682	Литовский:	7684	Тиг риния:	8473
Бутанский:	6890	Македонский:	7775	Тонга:	8479
Валлийский:	6789	Малагасийский:	7771	Турецкий:	8482
Венгерский:	7285	Малайский:	7783	Туркменский:	8475
Волапюк:	8679	Малаялам:	7776	Узбекский:	8590
Волоф:	8779	Мальтийский:	7784	Украинский:	8575
Вьетнамский:	8673	Маори:	7773	Урду:	8582
Галицийский:	7176	Маратхи:	7782	Фарси:	7079
Голландский:	7876	Молдавский:	7779	Фиджи:	7074
Гренландский:	7576	Монгольский:	7778	Финский:	7073
Греческий:	6976	Науру:	7865	Французский:	7082
Грузинский:	7565	Немецкий:	6869	Фризский:	7089
Гуарани:	7178	Непальский:	7869	Хауса:	7265
Гуджарати:	7185	Норвежский:	7879	Хинди:	7273
Гэльский:	7168	Ория:	7982	Хорватский:	7282
Датский:	6865	Пенджабский:	8065	Чешский:	6783
Зулуский:	9085	Персидский:	7065	Шведский:	8386
Иврит:	7387	Польский:	8076	Шона:	8378
Идиш:	7473	Португальский:	8084	Эсперанто:	6979
Индонезийский:	7378	Пушту:	8083	Эстонский:	6984
Интерлингва:	7365	Ретороманский:	8277	Яванский:	7487
Ирландский:	7165	Румынский:	8279	Японский:	7465
Исландский:	7383	Русский:	8285		

# Оглавление

<b>B</b>	BD-Live .....	29	<b>Аудио</b>			<b>Формат файла</b> .....	54
<b>D</b>	DivX .....	30	Изменение аудио при воспроизведении .....	28		<b>Функция возобновления воспроизведения</b> .....	27
	DLNA .....	39	Канал .....	40		<b>Язык</b>	
<b>I</b>	iPod/iPhone .....	36	Язык .....	40, 42		Аудио .....	40, 42
<b>L</b>	LAN .....	19	<b>Беспроводная ЛВС</b> .....	19		Меню .....	42
<b>V</b>	VIERA CAST .....	38	<b>Быстрый старт</b> .....	45		Экранный .....	43
	VIERA Link "HDAVI Control™" .....	34	<b>Всплывающее Меню</b> .....	27		Звук. дорож .....	40
			<b>Встроенное ПО (Прошивка)</b> .....	24		Субтитры .....	40, 42
			<b>Монтаж</b> .....	41			
			<b>Настройки по умолчанию</b> .....	45	<b>24p</b> .....	40, 44	
			<b>Радио</b> .....	33	<b>3D</b> .....	31	
			<b>Раздел</b> .....	28			
			<b>Сеть</b>				
			Настройка .....	22, 44			
			Подключение .....	19			
			<b>Списки Воспр.</b> .....	28			
			<b>Субтитры</b> .....	40			