

Система DVD

Инструкция по эксплуатации

Model No. **SC-DT310**

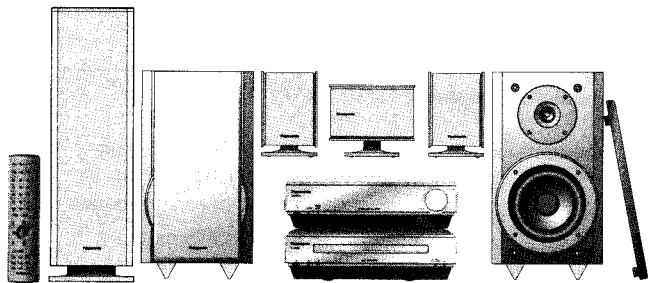

DVD
AUDIO/VIDEO

COMPACT
disc
DIGITAL VIDEO

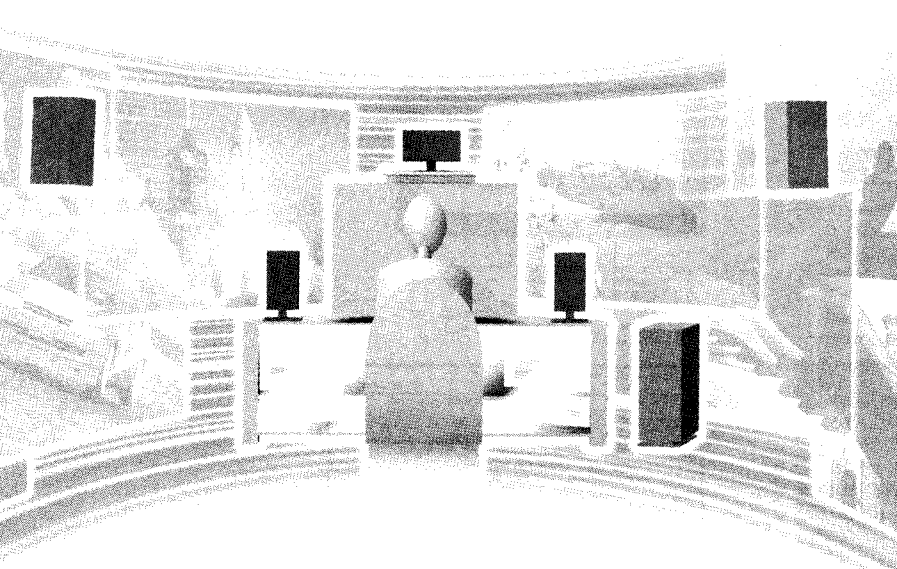

Panasonic®

Региональный код, поддерживаемый этим аппаратом

Региональный код выделяется проигрывателям DVD и программному обеспечению в соответствии с местом, где они продаются.

- Региональным кодом этого аппарата является "5".
- Проигрыватель будет воспроизводить диски DVD-Video, маркированные этикетками, содержащими "5" или "ALL".

Например:



Перед подключением, работой или регулировкой данного аппарата прочтите, пожалуйста, эту инструкцию полностью. Сохраните, пожалуйста, эту инструкцию.

Уважаемый покупатель

Благодарим Вас за покупку этой системы. Чтобы получить оптимальное качество работы системы и обеспечить безопасность, пожалуйста, внимательно прочитайте эту инструкцию.

Система	SC-DT310
Проигрыватель DVD/CD	SL-DT310
Управляющий приемник AV	SA-DT310
Передние динамики	SB-PF310
Центральный динамик	SB-PC310
Динамики окружающего звучания	SB-PS310
Сабвуфер	SB-W310

ПРЕДОСТЕРЕЖЕНИЕ!

В ЭТОМ УСТРОЙСТВЕ ИСПОЛЬЗУЕТСЯ ЛАЗЕР. ПРИМЕНЕНИЕ РЕГУЛИРОВОК И НАСТРОЕК, ОТЛИЧНЫХ ОТ НИЖЕОПИСАННЫХ, МОЖЕТ ПРИВЕСТИ К ОПАСНОМУ ЛАЗЕРНОМУ ОБЛУЧЕНИЮ. НЕ ОТКРЫВАЙТЕ КРЫШКУ И НЕ ПРОИЗВОДИТЕ РЕМОНТ САМИ—ЛУЧШЕ ПОРУЧИТЬ ЭТО КВАЛИФИЦИРОВАННОМУ СПЕЦИАЛИСТУ.

ПРЕДУПРЕЖДЕНИЕ:

ДЛЯ УМЕНЬШЕНИЯ РИСКА ВОЗНИКНОВЕНИЯ ПОЖАРА, ПОРАЖЕНИЯ ЭЛЕКТРИЧЕСКИМ ТОКОМ ИЛИ ПОВРЕЖДЕНИЯ ИЗДЕЛИЯ НЕ ПОДВЕРГАЙТЕ ДАННЫЙ АППАРАТ ВОЗДЕЙСТВИЮ ДОЖДА, ВЛАГИ, БРЫЗГ ИЛИ КАПЕЛЬ, И НЕ СТАВЬТЕ НА АППАРАТ ПРЕДМЕТЫ, НАПОЛНЕННЫЕ ЖИДКОСТЯМИ, ТАКИЕ, КАК ВАЗЫ.

ПРЕДОСТЕРЕЖЕНИЕ!

- НЕ СЛЕДУЕТ УСТАНОВЛИВАТЬ ИЛИ РАЗМЕЩАТЬ ДАННЫЙ АППАРАТ В КНИЖНОМ ШКАФУ, ВСТРОЕННОМ ШКАФУ ИЛИ ДРУГОМ ОГРАНИЧЕННОМ ПРОСТРАНСТВЕ ДЛЯ ТОГО, ЧТОБЫ СОХРАНИТЬ УСЛОВИЯ ХОРОШЕЙ ВЕНТИЛЯЦИИ. УДОСТОВЕРЬТЕСЬ, ЧТО ШТОРЫ И ДРУГИЕ ПОДОБНЫЕ ПРЕДМЕТЫ НЕ ПРЕПЯТСТВУЮТ НОРМАЛЬНОЙ ВЕНТИЛЯЦИИ ДЛЯ ПРЕДОТВРАЩЕНИЯ РИСКА ПОРАЖЕНИЯ ЭЛЕКТРИЧЕСКИМ ТОКОМ ИЛИ ВОЗНИКНОВЕНИЯ ПОЖАРА ИЗ-ЗА ПЕРЕГРЕВА.
- НЕ ЗАКРЫВАЙТЕ ВЕНТИЛЯЦИОННЫЕ ОТВЕРСТИЯ АППАРАТА ГАЗЕТАМИ, СКАТЕРТЯМИ, ШТОРАМИ И ПОДОБНЫМИ ПРЕДМЕТАМИ.
- НЕ РАЗМЕЩАЙТЕ НА АППАРАТ ИСТОЧНИКИ ОТКРЫТОГО ПЛАМЕНИ, ТАКИЕ, КАК ГОРЯЩИЕ СВЕЧИ.
- ВЫБРАСЫВАЙТЕ БАТАРЕИ В МУСОР, УЧИТЫВАЯ ОХРАНУ ОКРУЖАЮЩЕЙ СРЕДЫ.

Это изделие может принимать радио помехи, обусловленные переносными телефонами. Если такие помехи являются очевидными, увеличьте, пожалуйста, расстояние между изделием и переносным телефоном.

ЭТОТ АППАРАТ ПРЕДНАЗНАЧЕН ДЛЯ ИСПОЛЬЗОВАНИЯ В КЛИМАТЕ СРЕДНЕЙ ПОЛОСЫ.

Управляющий приемник AV (SA-DT310)

Знак маркировки расположен на нижней панели аппарата.

Для России
ИНФОРМАЦИЯ О СЕРТИФИКАЦИИ
ПРОДУКЦИИ



Мацушита Электрик Индастриал Ко., Лтд.
1006 Кадома, Осака, Япония

Основной аппарат: **Сделано в Японии**
динамики: **Сделано в Малайзии**

Пример маркировки: ○○1A○○○○○○○○

Элементы кода: 3-ий символ—год изготовления
(1—2001 г., 2—2002 г., 3—2003 г., ...);
4-ый символ—месяц изготовления
(A—январь, B—февраль, ...,
L—декабрь)

Расположение
маркировки: Задняя, нижняя или боковая панель
устройства

Для России

"Установленный производителем в порядке п. 2 ст. 5 Федерального Закона РФ "О защите прав потребителей" срок службы изделия равен 7 годам с даты производства при условии, что изделие используется в строгом соответствии с настоящей инструкцией по эксплуатации и применимыми техническими стандартами."

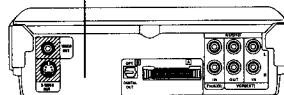

CAUTION - LASER RADIATION WHEN OPEN. DO NOT STARE INTO BEAM.	FDA 21 CFR / Class I
CAUTION - VISIBLE AND INVISIBLE LASER RADIATION WHEN OPEN. AVOID EXPOSURE TO BEAM.	IEC60825-1 / Class 3B
ATTENTION - RAYONNEMENT LASER VISIBLE ET INVISIBLE EN CAS D'OUVERTURE. EXPOSITION DANGEREUSE AU FAISCEAU.	
ADVARSEL - SYNLIG OG USYNLIG LASERSTRÅLING VED ÅBNING. UNDGÅ UDSÆTTELSE FOR STRÅLING.	
VARO! - AVATTAESSA OLET ALTIINNA NÄKYVÄÄ JA NÄKYMÄTÖN LASERSTRÄLVIÄ. ÄLÄ KATSO SÄTSEEN.	
VARNING - SYNLIG OCH OSYNLIG LASERSTRÅLNING NÄR DENNA DEL ÄR ÖPPNAD. BETRÄKTA EJ STRÅLEN.	
ADVARSEL - SYNLIG OG USYNLIG LASERSTRÅLING NÄR DEKSEL ÅPNES. UNNGÅ EKSPONERING FOR STRÅLEN.	
VORSICHT - SICHTBARE UND UNSICHTBARE LASERSTRALHUNG WENN ABDECKUNG GEOFFNET. NICHT DEM STRAHL AUSSETZEN.	
注意 - 打开时有可见及不可见激光辐射。避免激光束照射。 注意 - ここを覗くと可視及び不可視レーザー光が出ます。 ビームを見た時、傷めたりしないでください。	RLS0275

(Внутри аппарата)

Принадлежности

 Пожалуйста, проверьте и идентифицируйте прилагаемые принадлежности.

- 1 Пульт ДУ (EUR7623010)



- 2 Батарейки для пульта ДУ

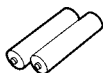

- 1 Сетевой шнур

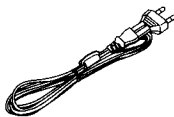

- 1 Видео кабель



- 1 Рамочная АМ-антенна



- 1 Внутренняя FM-антенна



- 1 Оптический кабель



- (вложено в упаковочную коробку динамиков)

- 2 Кабели передних динамиков (4 провода, 4 м)



- 1 Кабель центрального динамика и 1 кабель сабвуфера (2 провода, 4 м)

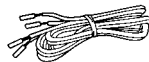

- 2 Кабели динамиков окружающего звучания (2 провода, 10 м)

- 1 Адаптер RCA



- 1 Лист наклеек для шнуров динамиков

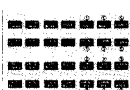

Примечание

Прилагаемый сетевой шнур предназначен для использования только с этим аппаратом. Не используйте его с другим оборудованием.

Перед эксплуатацией

Принадлежности	3
Информация о дисках	4
Словарь терминов/Уход	5

Простая установка

Пункт 1 Расположение	6
Пункт 2 Динамики	7
Пункт 3 Телевизор	8
Пункт 4 Плоский кабель и оптический кабель	9
Пункт 5 Антенны и сетевой шнур	9
Пункт 6 Пульт дистанционного управления	9
Другие варианты установки динамиков	10
Пункт 7 QUICK SETUP	11

Справочное руководство по органам управления	12
--	----

Операции с дисками

Диски — Основное воспроизведение	13
Функция запоминания позиции/Пропуск пунктов	14
Быстрая перемотка в прямом и обратном направлении—ПОИСК	14
Замедленное воспроизведение/Покадровый просмотр	14
Диски—Удобные функции	15
Начало воспроизведения с выбранного пункта	15
Повторное воспроизведение/Повторное воспроизведение фрагмента A-B	15
Выбор групп для воспроизведения	15
Воспроизведение всех групп/Программное воспроизведение/Произвольное воспроизведение	16
Звуковые дорожки/Субтитры	17
Маркировка участков для повторного воспроизведения/Функция переменного трансформатора	18

Воспроизведение программы или списка

воспроизведения на DVD-RAM	19
Выбор программы для воспроизведения—функция DIRECT NAVIGATOR	19
Использование меню списка воспроизведения	19
Меню навигации WMA/MP3, CD-текста и JPEG	20
Воспроизведение дисков HighMAT	21
Использование экранов графического интерфейса GUI (Graphical User Interface)	22
Общие процедуры/Индикатор перемещения	22
Информация о диске/Информация об аппарате	23

Операции с радио

Радио	25
Ручная настройка/Настройка с предустановкой	25
Радиовещание RDS	26
Подсоединение дополнительной антенны	26

Управление качеством звука/Звуковыми эффектами

Звуковое поле	27
Dolby Digital и DTS/Dolby Pro Logic II	27
Регулировки уровня динамиков	27
Управление звуковым полем/Центральный фокус	28
Запоминание изменений звука—Сохранение настроек звука	28
Изменение времени задержки управляющего приемника AV	28
Качество звука	29
Регулировка баса/Выключение сабвуфера	29
Двойное обновление—Наслаждение более натуральным звуком	29
Для наслаждения даже лучшим качеством звука — AUDIO ONLY	29

Другие функции

Удобные функции	30
Приглушение звука/Выключение дисплея	30
Таймер сна/Использование головных телефонов	30
Изменение установок	31
Использование другого оборудования	33

Справочный материал

Меры безопасности/Список кодов различных языков	35
Руководство по поиску и устранению неисправностей	36
Технические характеристики (DIN 45 500)	38

■ Диски, которые могут воспроизводиться

Тип диска	Логотип	Обозначение, используемое в инструкции
DVD-RAM		RAM
DVD-Audio		DVD-A
DVD-Video		DVD-V
DVD-R		
Video CD		VCD
CD		CD Включая CD-текст
CD-R/RW	—	WMA MP3 JPEG

● Используйте диски, имеющие приведенные выше логотипы, и те диски, которые удовлетворяют техническим условиям. Аппарат не может правильно воспроизводить другие диски.

● Не используйте диски неправильной формы (например, в виде сердца), т.к. они могут повредить аппарат.

■ Диски, которые не могут воспроизводиться

Диски DVD-ROM, CD-ROM, CDV, CD-G, +RW, DVD-RW, CVD, SVCD, SACD, Divx Video и Photo CD.

■ Структура диска

Структура диска и названия, данные пунктам диска, зависят от типа диска.

Дорожка: наименьший раздел на дисках DVD-Audio, CD и Video CD или одиночный файл WMA/MP3.

Глава: наименьший раздел на дисках DVD-Video.

Группа: набор дорожек на дисках DVD-Audio, эквивалентный папке или альбому на дисках с данными.

Заголовок: наибольший раздел на дисках DVD-Video, обычно целый фильм.

Программа: раздел на дисках DVD-RAM, эквивалентный отдельной записи.

Изображение: отдельный файл JPEG.

Список воспроизведения: наибольшая группа на диске HighMAT или группа сцен на дисках DVD-RAM.

Сцена: набор программ диска DVD-RAM, заданный и сгруппированный в список воспроизведения на видео проигрывателе DVD.

Содержание: названия дорожек и картинки на дисках HighMAT.

Во время воспроизведения DVD и Video CD

Производитель этих дисков может контролировать, как они воспроизводятся так, что Вы не всегда можете контролировать воспроизведение, как описано в этой инструкции по эксплуатации (например, если время воспроизведения не высвечивается, или если диск Video CD имеет меню).
Прочитайте внимательно инструкцию диска.

■ Диски CD-R и CD-RW

Этот аппарат может воспроизводить аудио диски CD-R и CD-RW (записанные аудио диски) формата CD-DA, Video CD, WMA, MP3 или JPEG. Завершите* диск после записи.

См. стр. 20 относительно более подробной информации о форматах WMA, MP3 и JPEG.

■ Диски DVD-R

Диски Panasonic DVD-R, записанные и завершенные* на DVD видеомagneтoфoне Panasonic, воспроизводятся на этом аппарате как DVD-Video.

*Процесс, который позволяет воспроизводить на совместимом оборудовании.

■ Диски DVD-RAM

Для того, чтобы этот аппарат мог воспроизводить диски DVD-RAM, они должны удовлетворять следующим условиям.

Тип	<ul style="list-style-type: none"> ● Диски без картриджа ● Диски, которые могут быть извлечены из их картриджей (ТИП 2 или 4)
Емкость	<ul style="list-style-type: none"> ● 12 см 9,4 Гбайт (двусторонний) и 4,7 Гбайт (односторонний) ● 8 см 2,8 Гбайт (двусторонний)
Формат записи	Диски, записанные на DVD видеомagneтoфoнах, DVD видеокамерах, персональных компьютерах и т.д., используя версию 1.1 формата видеозаписи (унифицированный стандарт видеозаписи).

● Вытащите диски ТИПА 2 и 4 из их картриджей перед использованием, а затем верните их, когда Вы закончите. Внимательно прочитайте инструкцию диска.

● Не позволяйте дискам становиться грязными или поцарапанными. Храните диски в их картриджах и убедитесь в том, что этикетка диска этикетка картриджа обращены в одну сторону.

● Некоторые части диска, например, где заканчивается одна программа и начинается другая, могут воспроизводиться не гладко.

Примечание

В любом случае может быть невозможно воспроизводить диски CD-R, CD-RW, DVD-R или DVD-RAM из-за типа диска или из-за условий записи.

■ Видео системы

Этот аппарат может воспроизводить как PAL, так и NTSC видео системы. Однако для того, чтобы смотреть PAL или NTSC, Ваш телевизор должен совпадать с системой, использованной на диске.

Диски PAL не могут правильно просматриваться на телевизоре NTSC. Диски NTSC могут правильно просматриваться на телевизоре PAL с помощью преобразования видео сигнала в формат PAL 60 (→ стр. 31, Video — NTSC Disc Output).

■ Диски HighMAT

Этот аппарат совместим с дисками HighMAT, содержащими файлы WMA, MP3 и/или JPEG.

■ Чтобы почистить диски

DVD-Audio, DVD-Video, Video CD, CD

Протрите ее с помощью влажной ткани, а затем вытрите насухо.

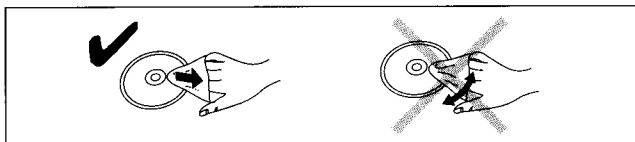

DVD-RAM, DVD-R

● Очистите с помощью дополнительного очистителя дисков DVD-RAM/PD (LF-K200DCA1, там где доступен).

● Никогда не используйте ткань или очистители для CD и т.д.

■ Меры предосторожности при обращении

● Не пишите на стороне этикетки шариковой ручкой или другими пишущими принадлежностями.

● Не пользуйтесь аэрозолями для очистки пластинок, бензином, разбавителями, антистатическими жидкостями и прочими растворителями.

● Не наклеивайте на диски этикетки или наклейки. (Не пользуйтесь дисками с остатками клея после удаленной липкой ленты или с оставшимися снимаемыми наклейками.)

● Не используйте предохраняющие от царапин протекторы или футляры.

● Не используйте диски с этикетками, напечатанными на принтерах, имеющих на рынке.

Декодер

Декодер расшифровывает закодированные аудиосигналы, записанные на DVD носителе, в обычные. Это называется декодированием.

Dolby Digital

Это метод кодирования цифрового сигнала, разработанный Dolby Laboratories. Кроме стерео (2-канального) звука, эти сигналы могут быть многоканальным звуком. Используя этот метод, большое количество аудио информации может быть записано на один диск.

DTS (Digital Theater Systems)

(Система цифрового кинотеатра)

Это система окружающего звучания используется во многих кинотеатрах по всему миру. Существует хорошее разделение между каналами так, что возможны эффекты реального звучания.

Динамический диапазон

Динамический диапазон — это разница между нижним уровнем звука, который может быть слышен вне шума оборудования, и верхним уровнем звука до того, как происходит искажение.

Стоп-кадр — кадры и поля

Кадрами называются неподвижные изображения, при быстром чередовании создающие иллюзию движущегося изображения. Каждую секунду на экран выводится около 30 кадров. Каждый кадр состоит из двух полей. Обычный телевизор воспроизводит эти поля по очереди, создавая изображение кадра.

Стоп-кадр будет показан, если переключить движущееся изображение в режим паузы. Стоп-кадр сделан из либо из целого кадра, либо из одного поля. Стоп-кадр представляет собой два чередующихся поля, так что изображение может быть нерезким, но общее качество высокое.

Стоп-кадр, состоящий из одного поля, обладает высокой резкостью, но поскольку в одном поле содержится лишь половина от общей информации кадра, качество такого изображения снижено.

I/P/B — типы изображения

MPEG 2, стандартный формат видео сжатия для использования с DVD-Video, кодирует кадры, используя 3 типа изображений.

I: Изображение в формате intra

Такое изображение обладает наилучшим качеством, и его лучше всего использовать при регулировке изображения.

P: Изображение в предиктивном формате

Это изображение рассчитывается на основе ряда предыдущих I- и P-изображений.

B: Изображение в реверсно-предиктивном формате

Изображение этого типа рассчитывается методом сравнения предыдущих и последующих I- и P-изображений, так что оно несет наименьший объем информации.

Линейная ИКМ (импульсно-кодовая модуляция)

Это несжатые цифровые сигналы, подобные сигналам, имеющимся на дисках CD.

Контроль воспроизведения (PBC)

Если Video CD имеет "контроль воспроизведения", Вы можете выбрать сцены или информацию с помощью меню.

Уход

Чтобы очистить этот аппарат, протирайте мягкой сухой тканью.

- Никогда не используйте для очистки аппарата спирт, разбавитель для краски или бензин.
- Перед использованием химически обработанной ткани, внимательно прочитайте инструкцию, поставляемую с тканью.

Перед перемещением аппарата убедитесь в том, что лоток дисков пустой. Невыполнение этого требования приведет к риску серьезных повреждений диска и аппарата.

Простая установка

Подсоедините сетевой шнур после осуществления всех соединений.

Пункт 1 Расположение

FRONT=Передний
CENTER=Центральный
SURROUND=Окружающего звучания
SUBWOOFER=Сабвуфер
L=Левый
R=Правый

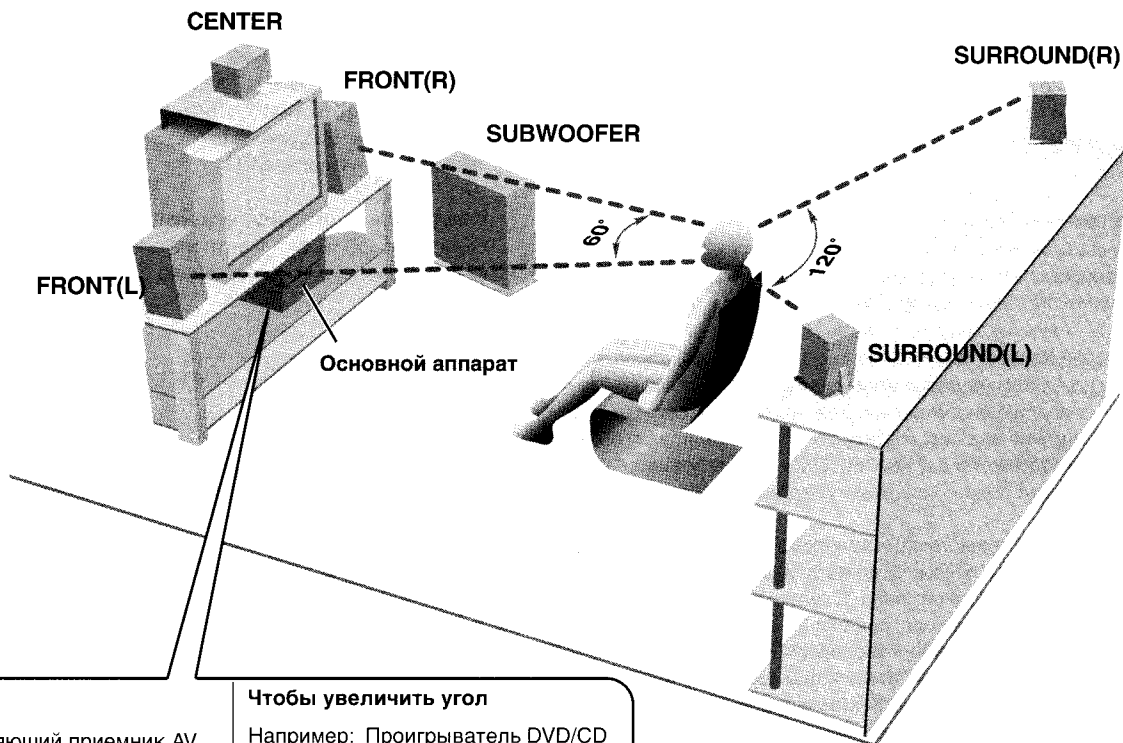

Управляющий приемник AV

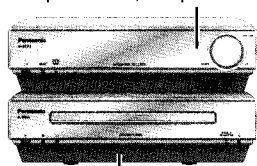

Проигрыватель DVD/CD

Чтобы увеличить угол

Например: Проигрыватель DVD/CD

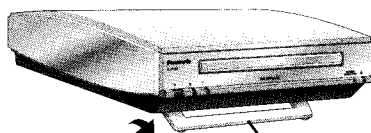

Подставка

Передние динамики и динамики окружающего звучания являются соответственно одинаковыми.

Примечание

- Не используйте подставку для размещения аппарата.
- Не надавливайте с силой на аппарат при использовании подставки.
- Не помещайте ничего на управляющий приемник AV.

Используйте только прилагаемые динамики

Использование других динамиков может повредить аппарат и отрицательно сказаться на качестве звучания.

- Установите динамики на ровную поверхность, чтобы не допустить их падения. Если не удастся установить их на ровную поверхность, то следует принять соответствующие меры предосторожности, чтобы не допустить их падения.
- Поместите передние динамики, центральный динамик и динамики окружающего звучания на приблизительно одинаковом расстоянии от позиции прослушивания. Углы на схеме даны приблизительно.

Расположение для наилучшего эффекта

То, как Вы установите динамики, может влиять на басы и на звуковое поле. Обратите внимание на следующие моменты.

- Размещайте динамики на плоских устойчивых основах.
- Размещение динамиков слишком близко к полу, стенам и углам может привести к излишним басам. Закройте стены и окна толстыми занавесками.

Основной аппарат

Сохраняйте Ваши динамики на расстоянии по крайней мере 10 мм от системы для надлежащей вентиляции.

Центральный динамик

- Вы можете также поставить этот динамик непосредственно под телевизор.
- Вибрация, вызванная центральным динамиком, может привести к ухудшению изображения, если он расположен непосредственно на телевизоре. Поставьте центральный динамик на стойку или полку.

Сабвуфер

Поместите справа от телевизора на полу или на устойчивой полке так, чтобы не возникало вибрации. Оставьте 10 см справа для эффективной работы сабвуфера. Оставьте 10 см сзади для вентиляции.

Пункт 2 Динамики

1 Прикрепите наклейки к шнурам динамиков.

Прикрепите наклейки для шнуров динамиков, чтобы облегчить подсоединение.

Фильтр подавления помех поставляется прикрепленным к шнуру динамиков, чтобы предотвратить ненужное влияние другого оборудования. Не отделяйте фильтр подавления помех от шнура динамиков. Подсоедините шнуры динамиков со стороны фильтра подавления помех к разъему динамиков управляющего приемника AV.

FRONT L, R (4 м)
Пример: FRONT R

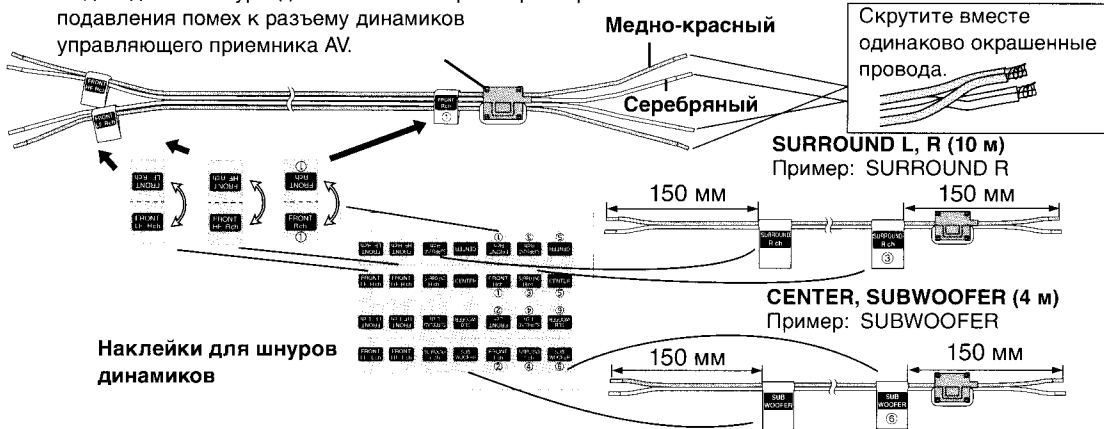

Наклейки для шнуров динамиков

- 2 шнура динамика (4 провода, 4 м)
- 2 шнура динамика (2 провода, 4 м)
- 2 шнура динамика (2 провода, 10 м)

Лист наклеек для шнуров динамиков

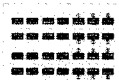

2 Подсоединение динамиков

Поставьте в соответствие ярлыки на наклейках динамиков с ярлыками на разъемах.

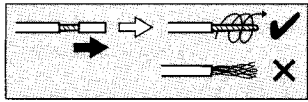

Подсоедините центральный, окружающего звучания L и сабвуфер таким же способом.

FRONT R

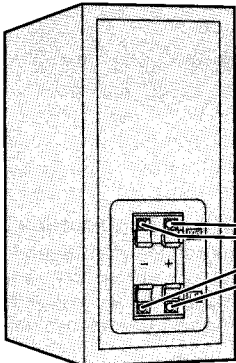

Чтобы предотвратить повреждение схемы, никогда не закорачивайте положительные (+) и отрицательные (-) провода динамиков.

Нажмите рычаг в направлении, показанном стрелкой, вставьте провод, высвободите рычаг и слегка надавите на него.

FRONT L

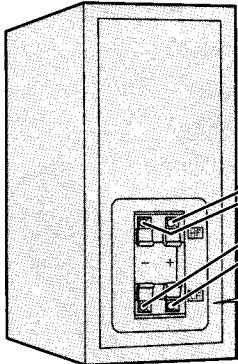

HF: Высокая частота
LF: Низкая частота

Медно-красный: +
Серебряный: -

SURROUND R

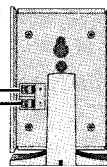

SURROUND L

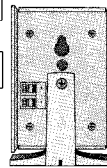

CENTER

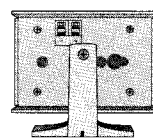

SUBWOOFER

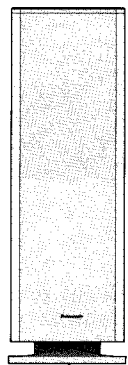

Медно-красный: +
Серебряный: -

Управляющий приемник AV

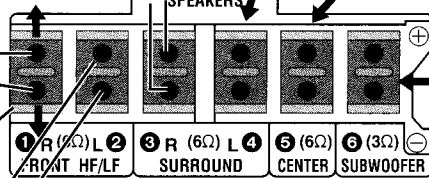

Разъемы сабвуфера находятся на нижней части.

Вставьте шнуры в предусмотренные пазы.

Шнур динамика

С задней стороны

С боковой

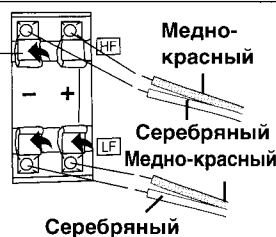
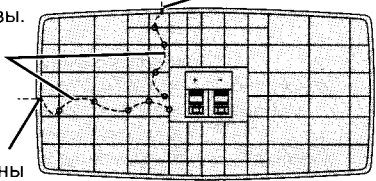

Пункт 3 Телевизор

Видео кабель



■ Соединение телевизора с разъемом VIDEO IN

Подсоедините непосредственно к Вашему телевизору.

Не подсоединяйте аппарат через видеокассетный магнитофон, так как изображение может воспроизводиться неправильно из-за функции защиты от копирования.

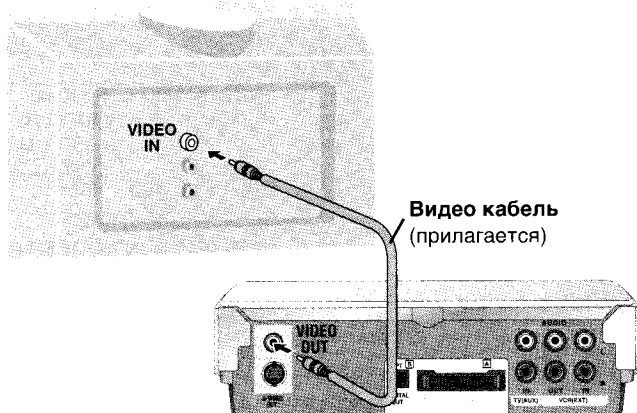

Используйте адаптер RCAJ (прилагается), если Ваш телевизор имеет 21-штырьковый разъем SCART. Вы ничего не должны подсоединять к разъемам AUDIO.

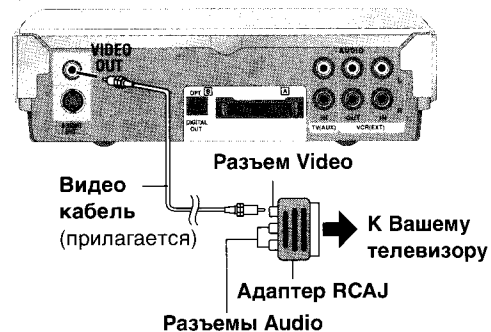

■ Соединение телевизора с разъемом S-VIDEO IN

Разъем S-VIDEO IN телевизора



Разъем S-VIDEO OUT

За счет разделения сигналов цветности (C) и яркости (Y) при использовании разъема S-video достигается более яркое изображение, чем при использовании разъема VIDEO OUT. (Действительный результат зависит от телевизора.)

Пункт 4 Плоский кабель и оптический кабель

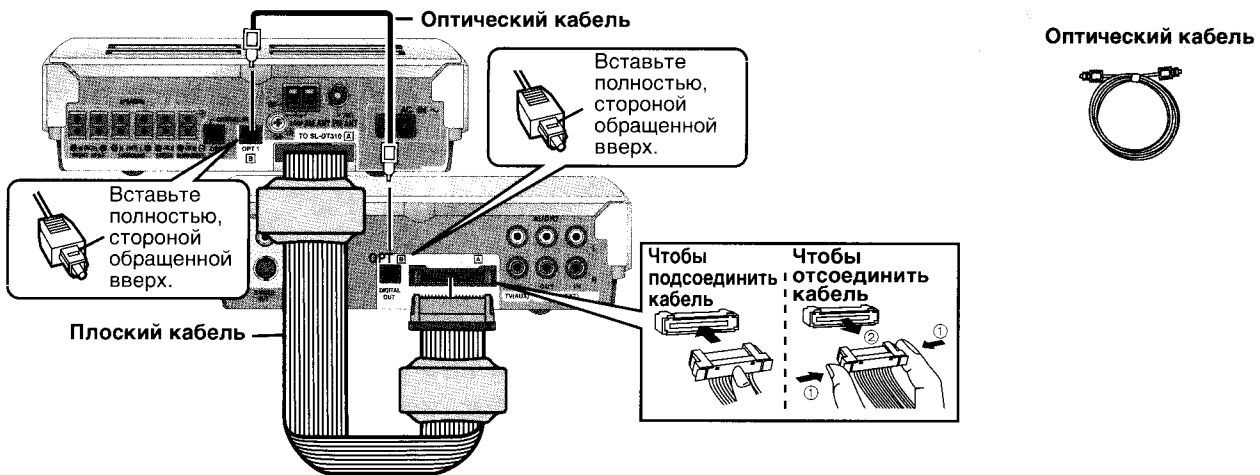

Пункт 5 Антенны и сетевой шнур

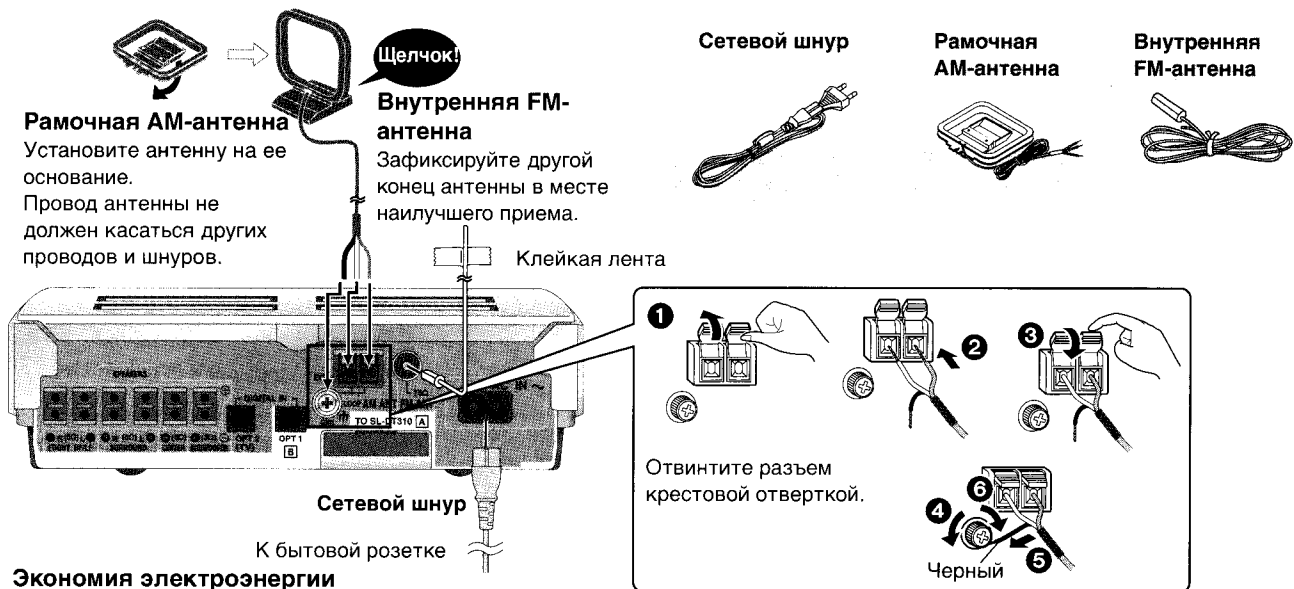

Экономия электроэнергии

Аппарат потребляет электроэнергию (приблиз. 0,7 Вт), даже когда он выключен с помощью переключателя [⏻]. Для экономии электроэнергии отсоедините аппарат от бытовой сетевой розетки, когда он не будет использоваться в течение долгого периода времени. Не забудьте настроить вновь радио станции и любые другие пункты памяти перед тем, как снова использовать аппарат. При отсоединении сетевого шнура запрограммированные данные сохраняются в памяти аппарата до двух недель.

Пункт 6 Пульт дистанционного управления

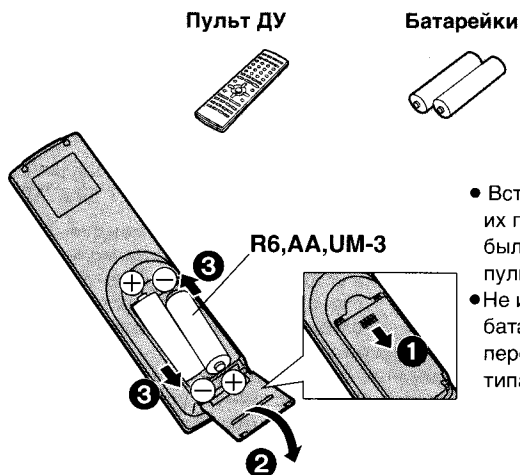

- Вставьте так, чтобы их полюса (+ и -) были согласованы в пульте ДУ.
- Не используйте батареи перезаряжаемого типа.

Не;

- смешивайте старые и новые батарейки.
 - используйте одновременно батарейки разных типов.
 - нагревайте и не допускайте контакта с пламенем.
 - разбирайте и не замыкайте контакты.
 - пытайтесь перезарядить щелочные или марганцевые батарейки.
 - используйте батарейки, если снята наружная оболочка.
- Неправильное обращение с батарейками может стать причиной вытекания электролита, который при попадании на предметы может повредить их и вызвать пожар.

Удалите, если пульт ДУ не будет использоваться в течение длительного времени. Храните в прохладном темном месте.

■ Использование

Направляйте на сенсор, избегая препятствий, с максимального расстояния 7 метров непосредственно перед аппаратом.

Другие варианты установки динамиков

Крепление к стене

(Только центральный динамик и динамики окружающего звучания)

Примечание

Стена или колонна, к которым крепятся динамики, должна выдерживать вес, равный 5 кг на шуруп.

1 Удалите подставку.

Перед удалением подставки

- Вытащите шнур динамика из отверстия подставки, если он проходит через него.
- Положите динамик на мягкую ткань.

Отвинтите винт крестовой отверткой.

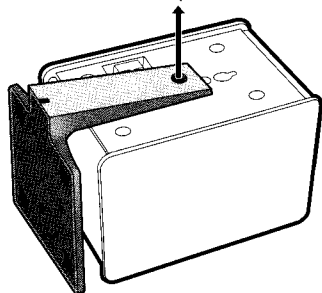

2 Завинтите винт (не прилагается) в стену.

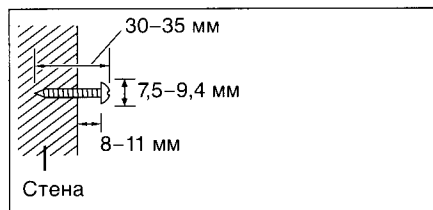

3 Надежно установите динамик отверстием на винт.

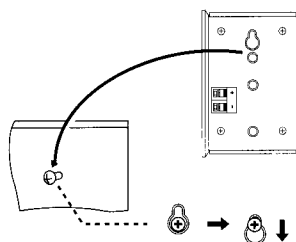

Крепление на стойку для динамиков (поставляется отдельно)

Подготовка

Удалите подставку (→ пункт 1 выше).

Приобретая стойки, убедитесь в следующем.

- Убедитесь в том, что диаметр и длина винтов, и расстояние между винтами соответствуют диаграмме.
- Стойки должны выдерживать нагрузку свыше 5 кг.
- Стойки должны быть устойчивы, даже если динамики находятся в верхнем положении.

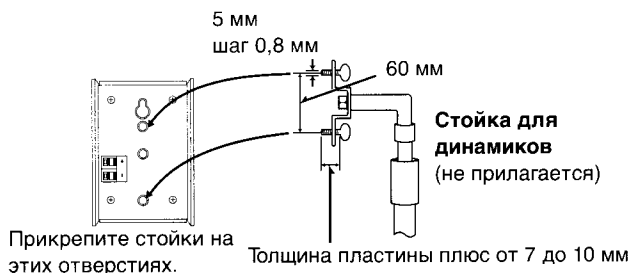

Сохранение шнуров в труднодоступном месте

Пропустите шнуры через отверстия подставки, чтобы сохранять их в труднодоступном месте.

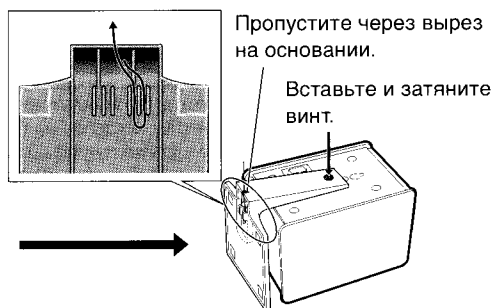
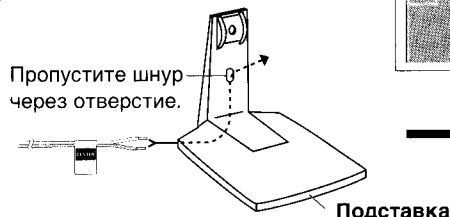

Замечания по использованию динамиков

- Вы можете повредить Ваши динамики и сократить срок их службы, если Вы воспроизводите звук с высоким уровнем громкости в течение длительного периода времени.
- Чтобы предотвратить повреждения, уменьшите громкость в следующих случаях.
 - При воспроизведении искаженного звука.
 - При приеме динамиками “завываний” с микрофона или проигрывателя, помех от FM радиовещания или непрерывных сигналов с осциллятора, тестового диска или электронного инструмента.
 - При регулировке качества звука.
 - При включении или выключении аппарата.

Если на Вашем телевизоре нарушилась цветопередача
Данные динамики сконструированы специально для работы вблизи от телевизора, но отдельные модели телевизоров и способы установки динамиков могут привести к нарушению цветопередачи.

В таком случае следует отключить телевизор приблизительно на 30 минут.

Функция размагничивания телевизора должна устранить проблему. Если проблема не устраняется, отодвиньте динамики подальше от телевизора.

Предостережение

- Используйте эти динамики только с рекомендуемой системой. Несоблюдение этого требования может вызвать повреждение усилителя и/или динамиков и привести к пожару. Если произошло повреждение, или Вы заметили внезапное изменение характера работы, проконсультируйтесь с квалифицированным сервисным специалистом.
- Не пытайтесь произвести настенную установку динамиков каким-либо иным способом, кроме описанного в данной инструкции.

Пункт 7 QUICK SETUP

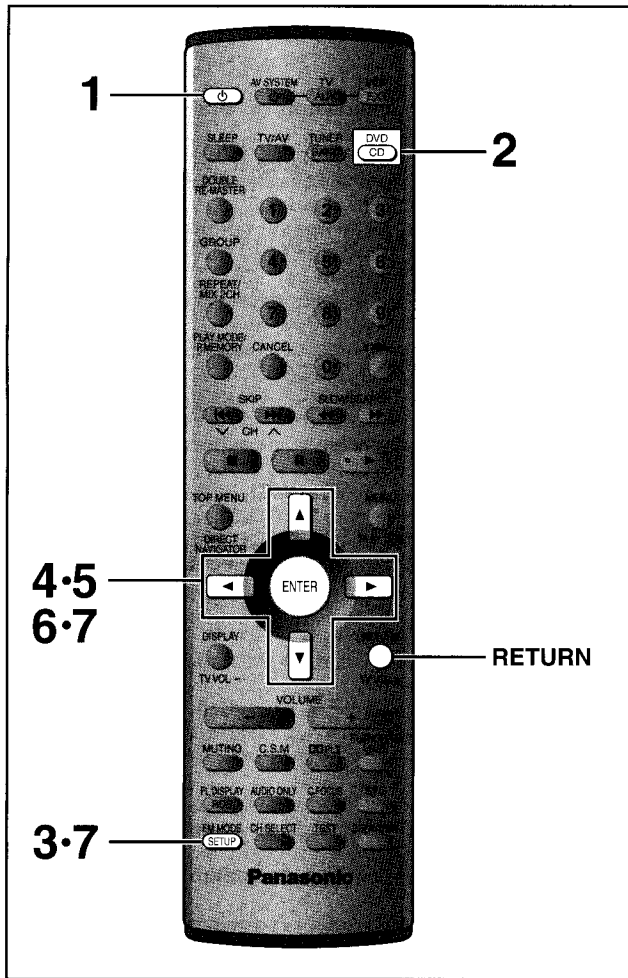

Подготовка

Включите телевизор и выберите подходящий видео вход на телевизоре для соответствия подсоединениям аппарата.

- 1** Нажмите кнопку [POWER], чтобы включить аппарат.
- 2** Нажмите кнопку [DVD], чтобы выбрать установку "DVD".
- 3** Нажмите кнопку [SETUP], чтобы показать экран QUICK SETUP.

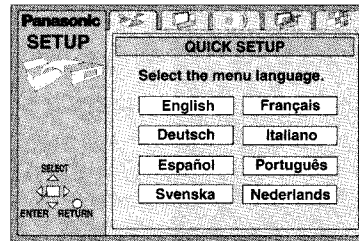

- 4** Нажмите кнопки [▲, ▼, ◀, ▶], чтобы выбрать язык меню, и нажмите кнопку [ENTER].
- 5** Нажмите кнопки [▲, ▼], чтобы выбрать установку "Yes" для продолжения, и нажмите кнопку [ENTER].
- 6** Нажмите кнопки [▲, ▼, ◀, ▶], чтобы выбрать пункт, и нажмите кнопку [ENTER].

- Язык аудио (⇒ стр. 31)
- Язык субтитров (⇒ стр. 31)
- Тип телевизора (⇒ ниже)
- Формат телевизора (⇒ ниже)

- 7** Нажмите кнопку [ENTER] и затем кнопку [SETUP], чтобы завершить установки.

Экран **QUICK SETUP** (БЫСТРАЯ УСТАНОВКА) появляется, когда Вы нажимаете кнопку [SETUP] первый раз после покупки, и помогает Вам выполнить необходимые установки. Вы можете получить доступ к этому экрану позже, если это необходимо (⇒ стр. 31, Others – QUICK SETUP)

Для возврата к предыдущему экрану
Нажмите кнопку [RETURN].

■ Тип телевизора

Выберите для соответствия типу телевизора.

- Standard (Direct View TV) (заводская установка)
- CRT Projector
- LCD TV/Projector
- Projection TV
- Plasma TV

■ Формат телевизора

Выберите установку "4:3" (нормальный) или "16:9" (широкоэкранный) для соответствия Вашему телевизору. Если у Вас имеется обычный 4:3 телевизор, Вы также можете выбрать, как показывать видео на некоторых дисках (⇒ стр. 31, Video – TV Aspect).

• **4:3 Pan&Scan** (заводская установка)
Широкоэкранный программное обеспечение растягивается, чтобы заполнить экран телевизора формата 4:3 (за исключением запрещенного производителем диска).



• **4:3 Letterbox**
Широкоэкранный программное обеспечение показывается в стиле "почтового ящика" на телевизоре формата 4:3.



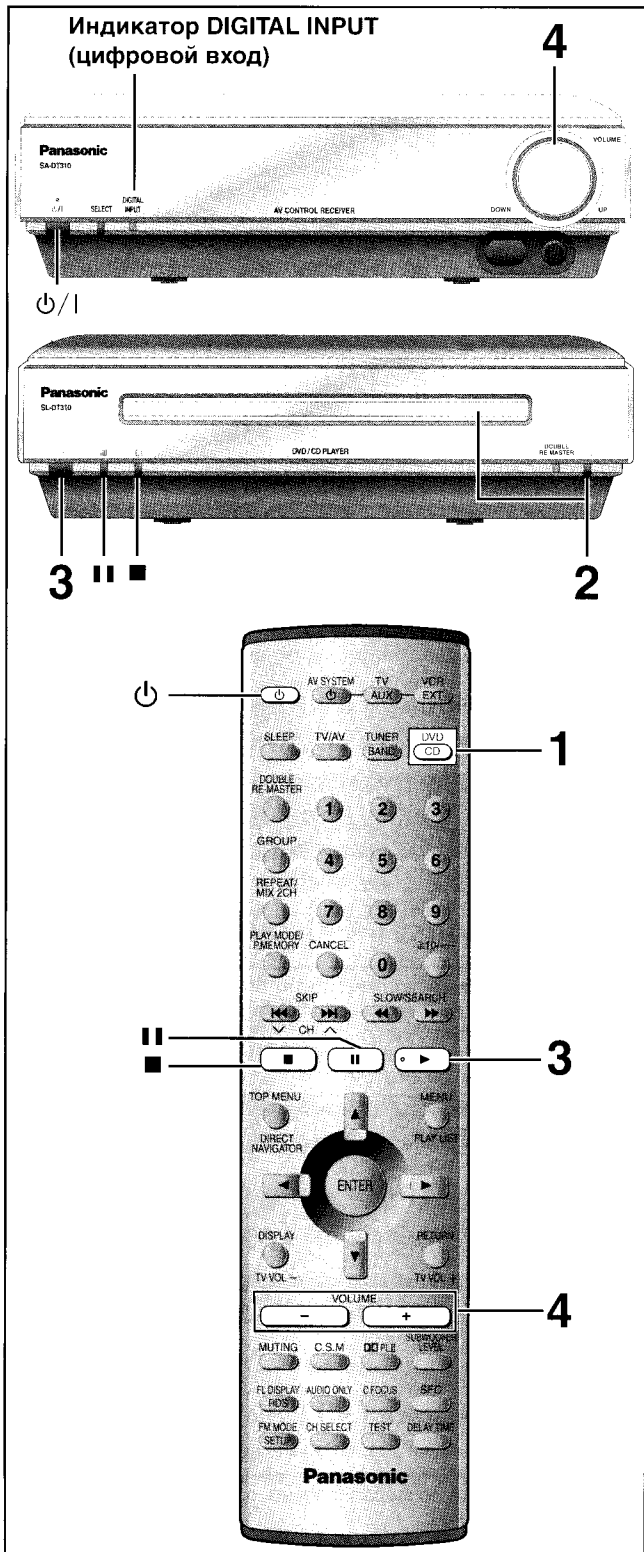

RAM DVD-A DVD-V CD WMA MP3 JPEG

Подготовка

- Нажмите кнопку [⏻], чтобы включить аппарат.
- Включите телевизор и выберите подходящий видео вход на телевизоре для соответствия подсоединениям аппарата.

1 Нажмите кнопку [DVD], чтобы выбрать “DVD” в качестве источника.

Если диск содержит как аудио данные (WMA и MP3) так и JPEG, то проверьте установки “Mixed disc — Audio&Stills” в меню SETUP (установка) (→ стр. 31). Выберите пункт “Stills (JPEG)” или “Audio (MP3/WMA)”. Каждый раз, когда Вы нажимаете кнопку: DVD → DVD OPT1

Для более чистого сигнала, когда воспроизводятся цифровые стерео источники

Нажмите кнопку [DVD], чтобы выбрать “DVD OPT1”. Загорается индикатор DIGITAL INPUT (цифровой вход).

2 Нажмите кнопку [▲], чтобы открыть лоток дисков и поместите диск.

- **RAM** Вытащите диски ТИПА 2 и 4 из их картриджей перед использованием.

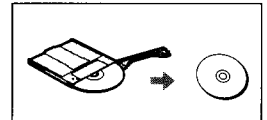

- Этикеткой вверх (Для двухсторонних дисков загрузите так, чтобы этикетка для стороны, которую Вы собираетесь воспроизводить была сверху.)

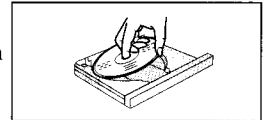

Снова нажмите кнопку [▲], чтобы закрыть лоток и начать воспроизведение.

Если после вставления диска HighMAT появилось меню → стр. 21

3 Если после выполнения действий пункта 2 воспроизведение не началось. Нажмите кнопку [▶] (воспроизведение).

Лоток дисков закрывается и начинается воспроизведение.

WMA MP3 CD (только CD-текст)

Имена групп и дорожек высвечиваются на телевизоре.

- Чтобы включить или выключить дисплей → стр. 23, Информация о диске ⑤
- Вы можете также использовать меню навигации, чтобы управлять воспроизведением (→ стр. 20).

4 Отрегулируйте уровень громкости.

-- dB 0 dB

(Минимальный)

(Максимальный)

■ Чтобы выполнить паузу воспроизведения

Нажмите кнопку [⏸] во время воспроизведения. Нажмите кнопку [▶] (воспроизведение), чтобы возобновить воспроизведение.

■ Чтобы остановить воспроизведение

Нажмите кнопку [■]. На дисплее загорится индикация “RESUME”, когда аппарат запомнит позицию в которой Вы становили воспроизведение. Нажмите кнопку [▶] (воспроизведение), чтобы начать воспроизведение с этой позиции.

DVD-Video: Снова нажмите кнопку [▶] (воспроизведение), чтобы осуществить предварительный просмотр глав (→ стр. 14).

- Позиция очищается, когда Вы:
 - Выключаете аппарат.
 - Выбираете другой источник или открываете лоток дисков.
- Нажмите кнопку [■], чтобы очистить позицию.

Примечание

- Если индикация “Ⓞ” появляется на телевизоре Операция запрещена аппаратом или диском.
- Может потребоваться какое-то время, чтобы началось воспроизведение, но это нормально.
- Когда Вы выбрали “DVD OPT1”:
 - Многоканальные сигналы воспроизводятся только через передние динамики.
 - Например, Dolby Digital



– Некоторые сигналы не могут воспроизводиться.

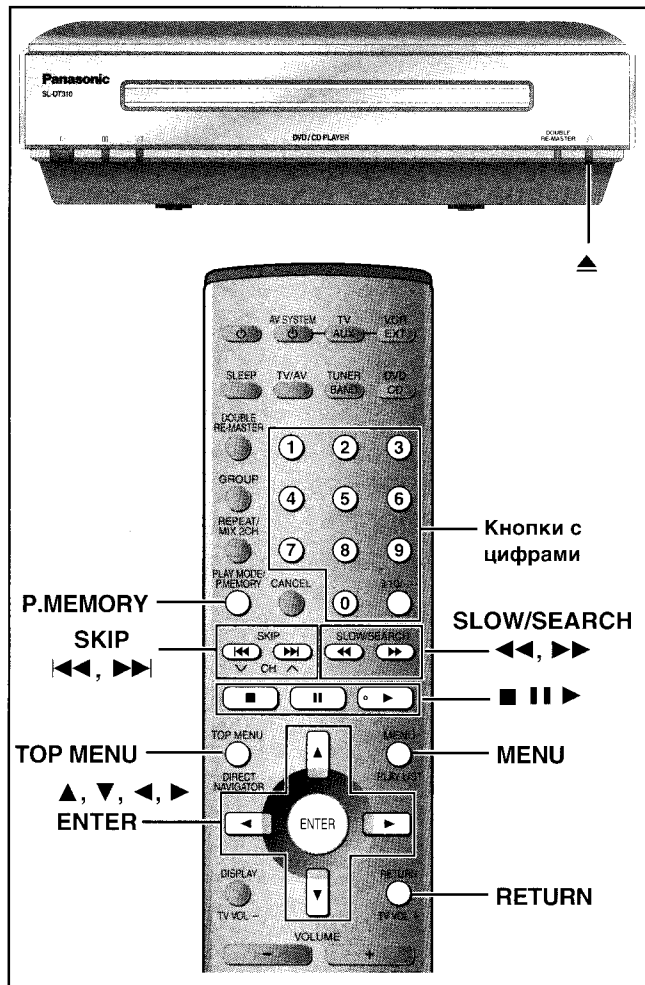

Функция запоминания позиции

RAM DVD-A DVD-V VCD CD WMA MP3 JPEG

Запомните позиции на пяти дисках, чтобы возобновить воспроизведение после переключения аппарата в режим ожидания, изменения источника или смены диска.

1 Во время воспроизведения нажмите кнопку [P.MEMORY].

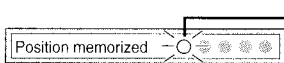

Мигает, когда Вы запоминаете позицию.

2 Нажмите кнопку [⏏], чтобы переключить аппарат в режим ожидания, изменить источник, или нажмите кнопку [▲], чтобы удалить диск.

3 Нажмите кнопку [▶] (воспроизведение), чтобы начать воспроизведение с этой позиции.
DVD-Video: Снова нажмите кнопку [▶] (воспроизведение), чтобы осуществить предварительный просмотр глав (→ ниже).

- Когда Вы запоминаете шестую позицию, самая ранняя позиция заменяется.
- Эта функция не работает, когда воспроизводятся некоторые диски DVD или списки воспроизведения на DVD-RAM.

Предварительный просмотр глав DVD-V

Появляется такое сообщение.

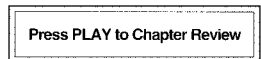

Снова нажмите кнопку [▶] (воспроизведение), чтобы воспроизвести первые несколько секунд глав вплоть до главы, где Вы запомнили позицию. Затем воспроизведение возобновляется с запомненной позиции. Не нажимайте кнопку [▶] (воспроизведение), если Вы не хотите просматривать главы.

Когда на телевизоре появляется меню

DVD-A DVD-V VCD

Нажмите кнопки с цифрами, чтобы выбрать пункт.

Для выбора 2-значного номера

Например: Для выбора пункта 23, нажмите кнопки [≥10/--] → [2] → [3].

• Во время воспроизведения DVD, Вы можете также использовать кнопки [▲, ▼, ◀, ▶], чтобы выбрать пункты. Нажмите кнопку [ENTER], чтобы подтвердить выбор.

Чтобы вернуться к экрану меню

DVD-A DVD-V [TOP MENU]: Показывает экран первого меню.

DVD-V [MENU]: Показывает экран меню.

VCD [RETURN]: Показывает экран меню.

Примечание

• Диск продолжает вращаться, пока высвечивается меню, даже после того, как Вы закончили воспроизведение пункта. Когда Вы закончили, нажмите кнопку [■], чтобы сберечь мотор аппарата и экран Вашего телевизора.

Пропуск пунктов

RAM DVD-A DVD-V VCD CD WMA MP3 JPEG

Во время воспроизведения или паузы

Нажмите кнопку [◀◀] или кнопку [▶▶].

• Каждое нажатие увеличивает количество пропусков.

JPEG

Нажмите кнопку [▲] или кнопку [▼], чтобы пропустить группу.

Быстрая перемотка в прямом и обратном направлении — ПОИСК

RAM DVD-A DVD-V VCD CD WMA MP3

Во время воспроизведения

Нажмите кнопку [◀◀] или кнопку [▶▶].

• Для большинства дисков звук будет слышен во время поиска. Если Вы хотите, Вы можете отключить этот звук (→ стр. 31, Audio — Audio during Search).

• DVD-V Вы можете уменьшить или увеличить скорость воспроизведения (→ стр. 22).

Замедленное воспроизведение

RAM DVD-V VCD

DVD-A (Только часть с движущимся изображением)

В режиме паузы

Нажмите кнопку [◀◀] или кнопку [▶▶].

Покадровый просмотр

RAM DVD-V VCD

DVD-A (Только часть с движущимся изображением)

В режиме паузы

Нажмите кнопку [◀] или кнопку [▶].

Кадр меняется каждый раз, когда Вы нажимаете кнопку.

- Кадры сменяются последовательно, если Вы нажмете и удерживаете кнопку.
- Нажатие кнопки [■] также активизирует покадровый просмотр в прямом направлении.

Примечания

- Скорость поиска и замедленного воспроизведения возрастает до 5 шагов.
- Нажмите кнопку [▶] (воспроизведение), чтобы возобновить воспроизведение.
- Вы не можете передвигать кадры в обратном направлении с Video CD во время покадрового просмотра или замедленного воспроизведения.

Во время воспроизведения Video CD с контролем воспроизведения

Нажатие кнопок для осуществления пропуска, поиска или замедленного воспроизведения может привести Вас к экрану меню.

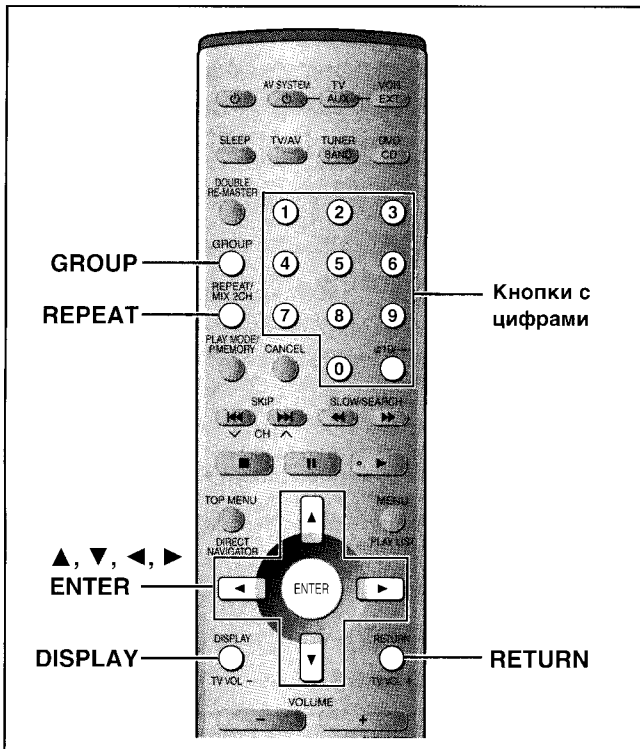

Начало воспроизведения с выбранного пункта

RAM DVD-A DVD-V VCD CD WMA MP3 JPEG

Нажмите кнопки с цифрами, чтобы выбрать пункт.

Воспроизведение начинается с выбранного пункта.

Для выбора 2-значного номера

Например: Для выбора дорожки 23, нажмите кнопки [2] [3].

WMA MP3 JPEG: [2] [3] [ENTER]

Примечание

- С некоторыми дисками эта функция работает только в режиме остановки.

Повторное воспроизведение

RAM DVD-A DVD-V VCD CD WMA MP3 JPEG

Во время воспроизведения

Нажмите кнопку [REPEAT].

Каждый раз, когда Вы нажимаете кнопку:

RAM

Program → All (полный диск) → Off

- Во время воспроизведения списка воспроизведения Scene → Playlist → Off

DVD-V

Chapter → Title* → Off

VCD CD

Track → All (полный диск) → Off

DVD-A WMA MP3

Track → Group* → Off

JPEG

Group* → Off

*Во время воспроизведения всех групп (DVD-A), программного или произвольного воспроизведения высвечивается индикация "All".

- Вы также можете выполнить повторное воспроизведение содержания и группы на дисках HighMAT.

Чтобы повторить только Ваши любимые дорожки/главы

Начните программное воспроизведение (→ стр. 16) и нажмите кнопку [REPEAT], чтобы выбрать режим повтора.

Повторное воспроизведение фрагмента A-B

RAM DVD-A DVD-V VCD CD WMA MP3

Вы можете повторить фрагмент между точками A и B в пределах программы, заголовка или дорожки.

1 Во время воспроизведения

Нажимайте кнопку [DISPLAY] до тех пор, пока не высветиться информационный экран аппарата (→ стр. 23).

2 Нажмите кнопки [▲, ▼], чтобы выбрать меню воспроизведения.



A-B Repeat

3 Нажмите кнопки [◀, ▶], чтобы выбрать индикацию "A-B Repeat", и

① Нажмите кнопку [ENTER] в начальной точке (A).

② Нажмите кнопку [ENTER] в конечной точке (B).



Начинается повтор фрагмента A-B.

Чтобы вернуться к нормальному воспроизведению снова нажмите кнопку [ENTER].

Чтобы очистить меню

Нажимайте кнопку [RETURN] до тех пор, пока меню не исчезнет.

Выбор групп для воспроизведения

DVD-A WMA MP3 JPEG

1 Нажмите кнопку [GROUP].

Например MP3

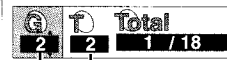

Номер дорожки в группе
Номер группы

2 Нажмите кнопки с цифрами, чтобы выбрать номер группы, и нажмите кнопку [ENTER].

3 Нажмите кнопки с цифрами, чтобы выбрать номер дорожки/изображения, и нажмите кнопку [ENTER].

DVD-A

Последовательное воспроизведение всех групп (→ стр. 16, раздел "Воспроизведение всех групп")

Воспроизведение призовых групп

Некоторые диски содержат призовые группы. Если после выбора группы появится экран пароля, введите пароль с помощью кнопок с цифрами. Обращайтесь к обложке диска.

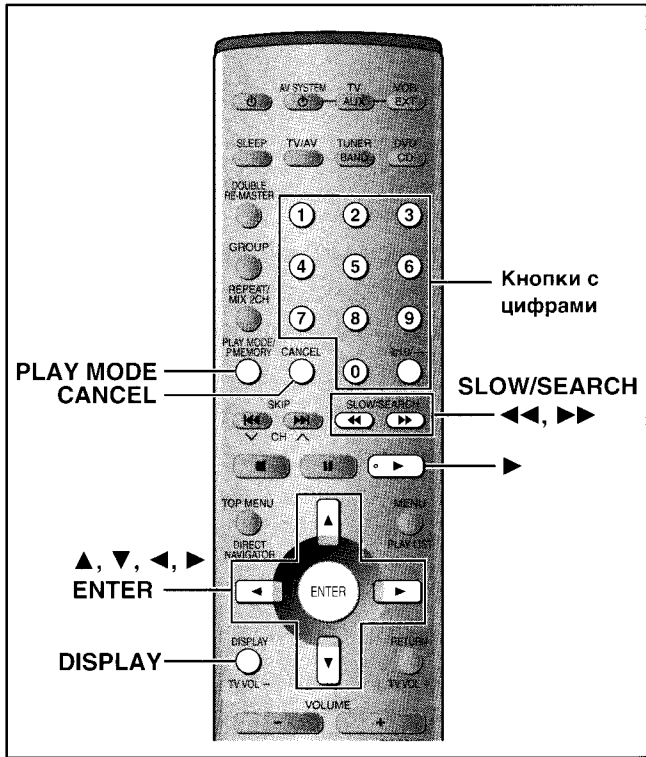

DVD-A DVD-V CD WMA MP3

Общие процедуры для воспроизведения всех групп, программного и произвольного воспроизведения

В режиме остановки

Нажмите кнопку [PLAY MODE].

Каждый раз, когда Вы нажимаете кнопку:

- Воспроизведение всех групп (DVD-A)
- Программное воспроизведение
- Произвольное воспроизведение
- OFF (Нормальное воспроизведение)

DVD-A

Если Вы выберете призовые группы, Вам надо будет ввести пароль (→ стр. 15).

Воспроизведение всех групп

DVD-A

Нажмите кнопку [▶] (воспроизведение).

Программное воспроизведение

Вы можете выбрать до 24 пунктов, чтобы воспроизводить их в выбранном Вами порядке.

Например DVD-V

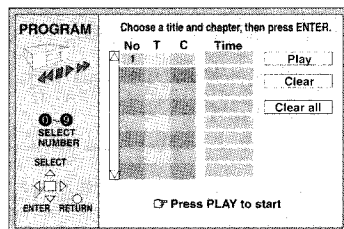

Примечание

Отмените функцию воспроизведения диска HighMAT, чтобы использовать программное и произвольное воспроизведение. В меню SETUP установите пункт "HighMAT" в положение "Disable" (→ стр. 31) и выполните необходимые операции (→ выше).

1 Нажмите кнопки с цифрами, чтобы выбрать заголовок, главу, группу или дорожку (WMA MP3, затем нажмите кнопку [ENTER]).

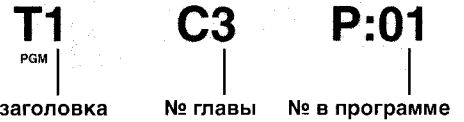

• Для выбора 2-значного номера

Например: Для выбора пункта 25, нажмите кнопки

[≥ 10/-/-] → [2] → [5].

[WMA MP3]: [2] → [5] → [ENTER]

• Повторите действия этого пункта, чтобы запрограммировать другие пункты.

• Чтобы выбрать пункт используя кнопки курсора Нажмите кнопки [ENTER] и [▲, ▼], чтобы выбрать пункт, а затем снова нажмите кнопку [ENTER], чтобы зарегистрировать номер.

Когда Вы выберете индикацию "ALL", то выбираются все пункты в выбранном диске, заголовке или группе.

2 Нажмите кнопку [▶] (воспроизведение).

Для добавления или изменения программы

Нажмите кнопки [▲, ▼], чтобы выбрать доступный пункт, затем повторите действия пункта 1.

Для передвижения страницы до или после показанной Нажмите кнопки [◀, ▶].

Для очищения пункта

1 Выберите пункт, который Вы хотите очистить с помощью кнопок [▲, ▼].

2 Нажмите кнопку [CANCEL] или выберите индикацию "Clear" с помощью кнопок [▲, ▼, ◀, ▶] и нажмите кнопку [ENTER].

Для очищения целой программы

Выберите индикацию "Clear all" с помощью кнопок [▲, ▼, ◀, ▶] и нажмите кнопку [ENTER].

Примечание

• DVD-V WMA MP3

Во время программирования времени не высвечивается.

• Программа очищается, когда Вы переключаете аппарат в режим ожидания, открываете лоток дисков, выбираете другой источник или выходите из программного режима с помощью нажатия кнопки [PLAY MODE].

Произвольное воспроизведение

1 DVD-A DVD-V

Нажмите кнопки с цифрами, чтобы выбрать заголовок или группу.

Например DVD-V

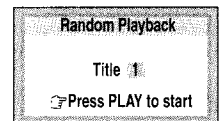

DVD-A

• Вы можете выбрать более одной группы.

• Чтобы ввести все группы, выберите индикацию "All" используя кнопки [◀, ▶] и нажмите кнопку [ENTER].

• Чтобы отменить выбор группы, нажмите кнопки с цифрами соответствующие группе, которую Вы хотите очистить.

2 Нажмите кнопку [▶] (воспроизведение).

- Индикатор “-” или “--” высвечивается вместо номера языка при условии, если язык не был записан на диске.

Звуковые дорожки

RAM DVD-A DVD-V VCD

(Диски со многими звуковыми дорожками)

- 1 Во время воспроизведения
Нажимайте кнопку [DISPLAY] до тех пор, пока не высветиться информационный экран аппарата.



Audio Number

- 2 Нажмите кнопки [◀, ▶], чтобы выбрать индикацию “Audio Number”.

- 3 Нажмите кнопки [▲, ▼], чтобы выбрать аудио язык.

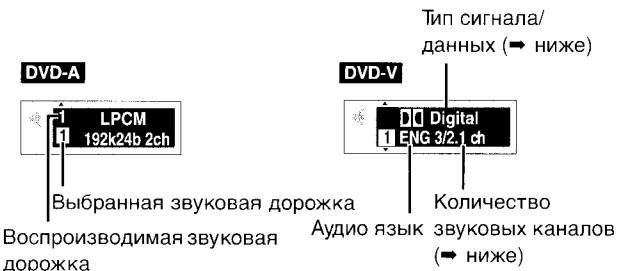

RAM VCD

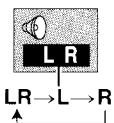

- Вы можете также использовать эту кнопку, чтобы включать и выключать вокальное сопровождение на диске караоке. Прочитайте инструкцию диска для справок.

DVD-A

- Воспроизведение возобновляется с начала звуковой дорожки, когда изменяются звуковые дорожки, которые сопровождаются стоп-кадрами.
- Даже если вторая звуковая дорожка не записана, обычно будут показаны номера двух звуковых дорожек. Воспроизводимая в настоящее время дорожка имеет номер 1.

Тип сигнала/данных

LPCM/PPCM/DD Digital/DTS/MPEG: Тип сигнала

k (кГц): Частота выборки

b (бит): Количество бит

ch (канал): Количество каналов

Например:

3/2 .1ch

- | | |
|-----|---|
| .1: | Низкочастотный сигнал
(не высвечивается, если нет сигнала) |
| 0: | Нет окружающего звучания |
| 1: | Монофоническое окружающее звучание |
| 2: | Стерефоническое окружающее звучание
(левое/правое) |
| 1: | Центральный |
| 2: | Передний левый+передний правый |
| 3: | Передний левый+передний правый+центральный |

Субтитры

DVD-A (Только часть с движущимся изображением)

DVD-V

(Диски со многими языками субтитров)

Вы можете изменять язык субтитров и включать и выключать субтитры.

RAM

Вы можете включать и выключать субтитры.

- 1 Во время воспроизведения
Нажимайте кнопку [DISPLAY] до тех пор, пока не высветиться информационный экран аппарата.



Subtitle Number

- 2 Нажмите кнопки [◀, ▶], чтобы выбрать индикацию “Subtitle Number”.



- 3 Нажмите кнопки [▲, ▼], чтобы выбрать язык.



- В некоторых случаях, язык субтитров не изменяется немедленно на выбранный язык.
- Обращайтесь к разделу “Язык аудио/субтитров” (→ стр. 23) относительно аббревиатур языков.

Для очищения/индикации субтитров

- 1 Нажмите кнопки [◀, ▶], чтобы высветить следующую пиктограмму.

DVD-A DVD-V



RAM



- 2 Нажмите кнопки [▲, ▼], чтобы выбрать установку “OFF” или “ON”.

- Изменение позиции и яркости субтитров (→ стр. 24)

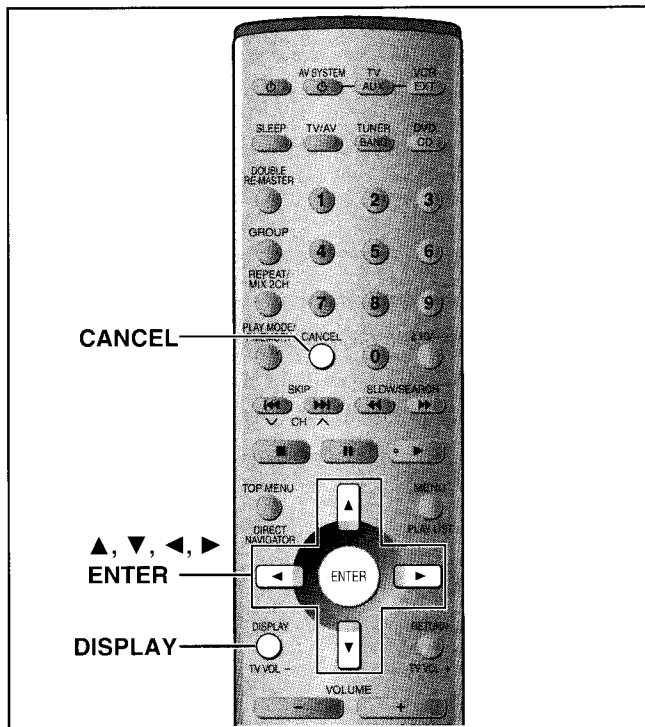

Маркировка участков для повторного воспроизведения

RAM DVD-A DVD-V VCD CD WMA MP3 JPEG

Вы можете пометить позицию так, что Вы сможете позднее легко к ней вернуться.

- 1** Во время воспроизведения **Нажимайте кнопку [DISPLAY] до тех пор, пока не высветиться информационный экран аппарата** (→ стр. 23).
- 2** Нажмите кнопки [▲, ▼], чтобы выбрать меню воспроизведения. Например **DVD-V**

- 3** Нажмите кнопки [◀, ▶], чтобы выбрать индикацию "Marker", и нажмите кнопку [ENTER].

RAM
Нажмите кнопку [▶], чтобы выбрать звездочку (*).
- 4** Нажмите кнопку [ENTER] в точке, которую Вы хотите отметить.

Для отметки другой позиции

До 5 точек (только **RAM**: до 999 точек)

- 1 Нажмите кнопку [▶], чтобы выбрать звездочку "∗".
- 2 Нажмите кнопку [ENTER] в точке.

Для вызова или стирания маркера

- 1 Нажмите кнопки [◀, ▶], чтобы выбрать маркер.
- 2 Нажмите кнопку [ENTER], чтобы вызвать маркер, или кнопку [CANCEL], чтобы стереть.

RAM

Для отметки одиннадцатой позиции и более

- 1 Нажмите кнопки [◀, ▶], чтобы выбрать пиктограмму стержня маркера.

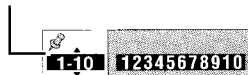

- 2 Нажмите кнопки [▲, ▼], чтобы выбрать группу "11-20". Вы можете выбрать другую группу, когда текущая группа заполнена.

Примечание

Маркеры, добавленные с помощью этого аппарата очищаются, когда Вы переключаете аппарат в режим ожидания, изменяете источник или открываете лоток дисков.

Функция переменного трансформатора

RAM DVD-V VCD

DVD-A (Только часть с движущимся изображением)

Измените масштаб увеличения так, чтобы изображение расширилось до оптимального размера для заполнения экрана. **Подготовка**

Измените установку "TV Aspect" для соответствия Вашему телевизору (→ стр. 31).

- 1** Во время воспроизведения **Нажимайте кнопку [DISPLAY] до тех пор, пока не высветиться информационный экран аппарата** (→ стр. 24).

- 2** Нажмите кнопки [▲, ▼], чтобы выбрать меню дисплея.



Zoom

- 3** Нажмите кнопки [◀, ▶], чтобы выбрать индикацию "Zoom", и нажмите кнопку [ENTER].
- 4** Нажмите кнопки [◀, ▶], чтобы выбрать соотношение сторон.

4:3 Standard ↔ European Vista ↔ 16:9 Standard

↕

Cinemascope2 ↔ Cinemascope1 ↔ American Vista

 - Обращайтесь к инструкции диска и разделу "Размер экрана" ниже относительно соотношения сторон изображения.
 - Выполнение тонкой настройки масштаба увеличения. Нажмите кнопки [▲, ▼], и нажмите кнопку [ENTER]. Масштаб изменяется с шагом 0,01 в диапазоне между 1,00 и 1,60 и с шагом 0,02 в диапазоне между 1,60 и 2,00.

Для восстановления оригинального масштаба

Нажмите кнопки [◀, ▶] до тех пор, пока масштаб не вернется к 1,00.

- Масштаб также возвращается к значению 1,00, когда Вы открываете лоток дисков, изменяете источник, или переключаете аппарат в режим ожидания.
- Масштаб может вернуться к значению 1,00, когда высвечивается меню.

■ Размер экрана

Фильмы снимаются с использованием разнообразных размеров экрана.

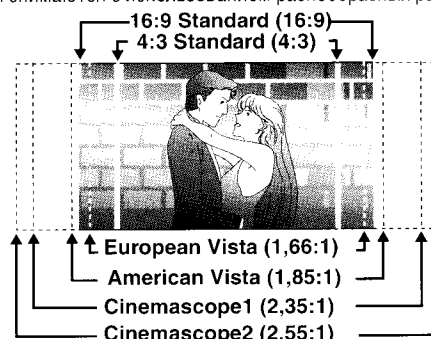

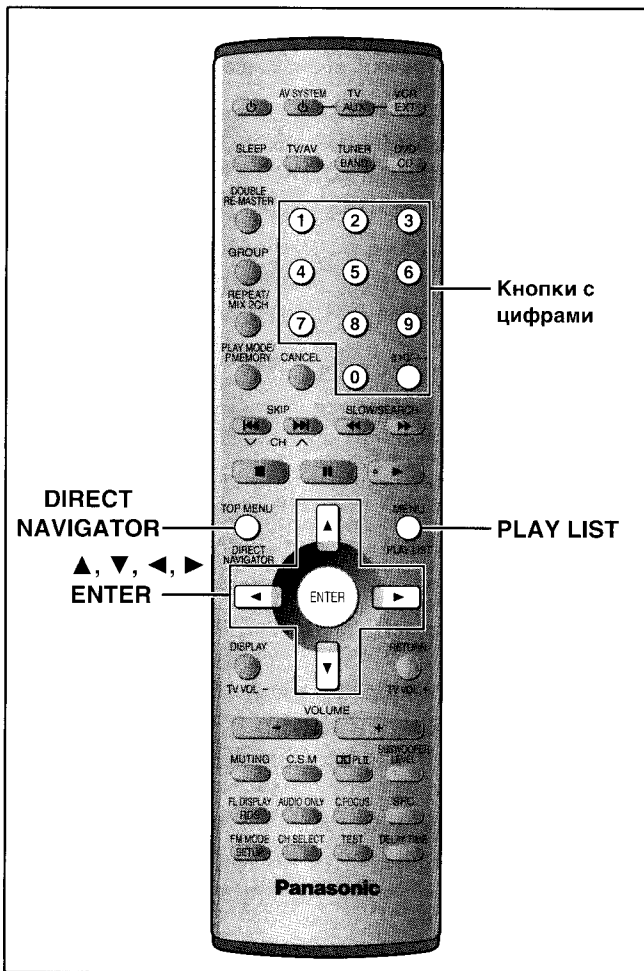

RAM

Выбор программы для воспроизведения — функция DIRECT NAVIGATOR

Используйте список программ, чтобы найти программы для воспроизведения.

1 Нажмите кнопку [DIRECT NAVIGATOR].

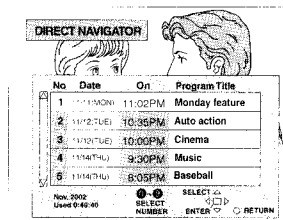

2 Нажмите кнопки [▲, ▼], чтобы выбрать программу.

Выбранная программа воспроизводится в фоновом режиме.

• Вы можете выбрать программы с помощью кнопок с цифрами.

Для выбора 2-значного номера

Например 23: Нажмите кнопки [≥ 10/-/-] → [2] → [3].

3 Нажмите кнопку [ENTER].

Продолжается воспроизведение программы, которая воспроизводилась в фоновом режиме.

Для очищения списка программ

Нажмите кнопку [DIRECT NAVIGATOR].

Примечание

- Заголовки появляются только если Вы их ввели.
- Вы не можете изменить заголовки программы и диска.

Использование меню списка воспроизведения

Вы можете воспроизводить группу сцен — список воспроизведения, созданный на другом оборудовании, таком как видеозаписывающее устройство DVD.

1 Нажмите кнопку [PLAY LIST].

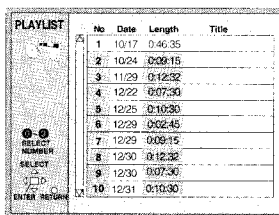

2 Нажмите кнопки [▲, ▼], чтобы выбрать список воспроизведения.

• Вы можете выбрать список воспроизведения с помощью кнопок с цифрами.

Для выбора 2-значного номера

Например 23: Нажмите кнопки [≥ 10/-/-] → [2] → [3].

3 Нажмите кнопку [ENTER], чтобы начать воспроизведение.

Для очищения списка воспроизведения

Нажмите кнопку [PLAY LIST].

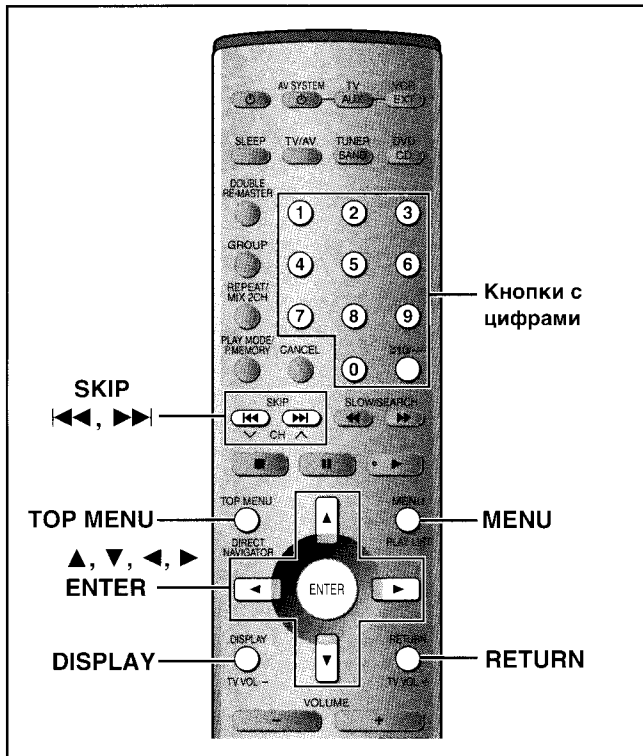

Если диск содержит как аудио данные (WMA и MP3) так и JPEG, то проверьте установки "Mixed disc — Audio&Stills" в меню SETUP (установка) (стр. 31). Выберите пункт "Stills (JPEG)" или "Audio (MP3/WMA)".

WMA | MP3 | CD (только CD-текст) | JPEG

Эти меню помогают Вам найти пункты для воспроизведения.

1 Нажмите кнопку [TOP MENU].

WMA/MP3 Меню аудио навигации

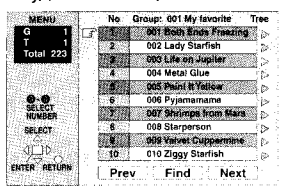

JPEG дисплей альбома

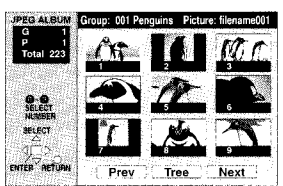

Индикатор "☞" указывает воспроизводимую в настоящее время дорожку.

2 Нажмите кнопки [▲, ▼], чтобы выбрать дорожку, или кнопки [▲, ▼, ◀, ▶], чтобы выбрать изображение, и нажмите кнопку [ENTER].

Чтобы показать другие страницы, нажмите кнопки [▲, ▼, ◀, ▶], чтобы выбрать индикацию "Prev" или "Next", и нажмите кнопку [ENTER].

- после перечисления всех дорожек или изображений в одной группе, появляется список для следующей группы.

Для выхода из меню
Нажмите кнопку [TOP MENU].

Поиск названия дорожки | WMA | MP3 | CD (только CD-текст)

Например: поиск дорожки, содержащей слово "LOVE"

1 Пока высвечивается меню Нажмите кнопки [▲, ▼], чтобы выбрать индикацию "Find", и нажмите кнопку [ENTER].

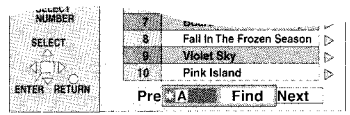

2 Нажмите кнопки [▲, ▼], чтобы выбрать знак "L", и нажмите кнопку [ENTER].

Появляются только прописные буквы, но поиск также включает строчные буквы. Знаки изменяются в алфавитном порядке каждый раз, когда Вы нажимаете кнопку [▲]. Повторите действия этого пункта, чтобы ввести знаки "O", "V" и "E".

- Нажимайте кнопку [◀▶], чтобы осуществить переход между знаками A, E, I, O и U.
- Нажмите кнопку [◀], чтобы стереть знак.
- Вы можете стереть звездочку (*), чтобы искать первое слово в названии.
- Вы можете ввести цифры с помощью кнопок с цифрами.

3 Нажмите кнопку [▶], чтобы выбрать индикацию "Find", и нажмите кнопку [ENTER].

Появится экран результатов поиска.

4 Нажмите кнопки [▲, ▼], чтобы выбрать дорожку, и нажмите кнопку [ENTER].

Для возвращения к меню
Нажмите кнопку [RETURN].

Чтобы использовать экран содержания для поиска дорожки | CD (только CD-текст)

Вы можете использовать текстовую информацию, записанную на такие диски, чтобы найти дорожку для воспроизведения.

1 Пока высвечивается меню Пока дорожка выделена нажмите кнопку [▶], чтобы высветить экран содержания.

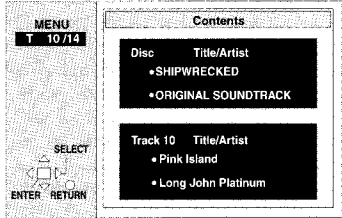

2 Нажмите кнопки [◀, ▶], чтобы передвигаться через дорожки, и нажмите кнопку [ENTER].

Для возвращения к меню
Нажмите кнопку [RETURN].

Windows Media и логотип Windows являются торговыми марками или зарегистрированными торговыми марками корпорации Microsoft в Соединенных Штатах и/или других странах.



WMA – это формат сжатия, разработанный корпорацией Microsoft. У этого формата качество звучания такое же, как у формата MP3, однако размер файла меньше, чем файл формата MP3.

Технология звукового декодирования MPEG (Уровень 3), лицензированная у Fraunhofer IIS и Thomson multimedia.

Чтобы использовать экран дерева для поиска группы WMA MP3 JPEG

- Пока высвечивается меню
Пока дорожка выделена нажмите кнопку [▶], чтобы высветить экран дерева (WMA MP3).
Нажмите кнопки [▲, ▼, ◀, ▶], чтобы выбрать индикацию "Tree", и нажмите кнопку [ENTER] (JPEG).

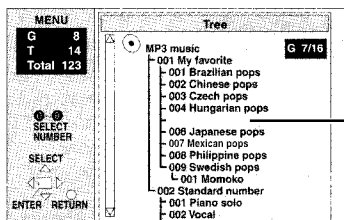

Вы не можете выбрать группы, которые содержат не совместимые файлы.

- Нажмите кнопки [▲, ▼, ◀, ▶], чтобы выбрать группу, и нажмите кнопку [ENTER].

Появляется меню аудио навигации/дисплей альбома для группы.

Для возвращения к меню
Нажмите кнопку [RETURN].

Примечание

- WMA**
- Вы не можете воспроизводить файлы WMA, которые имеют защиту от копирования.
- При воспроизведении файлов WMA возможно возникновение помех.
- Файлы WMA должны иметь расширение ".WMA" или ".wma".

- MP3**
- Этот аппарат не совместим с тегами ID3.
- Если Вы воспроизводите дорожку MP3, которая содержит данные стоп-кадра, то потребуются некоторое время до того, как начнет воспроизводиться сама музыка, и истекшее время не будет высвечиваться в течение этого времени. Даже после начала воспроизведения дорожки, правильное время воспроизведения не будет высвечиваться.
- Файлы MP3 должны иметь расширение ".MP3" или ".mp3".

- JPEG**
- Чтобы просматривать файлы JPEG на этом аппарате:
 - Снимайте их с помощью цифровой камеры, которая удовлетворяет стандарту DCF (Design rule for Camera File system). Некоторые цифровые фотоаппараты имеют функции не поддерживающиеся стандартом DCF, например, автоматический поворот изображения, что может привести к тому, что изображение станет невидимым.
 - Ни каким образом не изменяйте файлы и не сохраняйте их под другими именами.
 - Убедитесь в том, что они имеют расширение ".JPG" или ".jpg", ".JPEG" или ".jpeg".
- Этот аппарат не может высвечивать движущиеся изображения, MOTION JPEG и другие такие форматы, неподвижные изображения, отличающиеся от JPEG (например, TIFF), и воспроизводить соответствующий звук.

- WMA MP3 JPEG**
- Диск должен соответствовать стандарту ISO9660 уровень 1 или 2 (за исключением расширенных форматов).
- Этот аппарат совместим с многосессионной записью, но если имеется множество сессий, то потребуются больше времени, чтобы начать воспроизведение. Чтобы избежать этого, сохраняйте количество сессий минимальным.

Присваивание имен папкам и файлам
Во время записи присвойте папкам и файлам имена с 3-значным префиксом в порядке, в котором Вы хотите воспроизводить их (временами это может не работать).

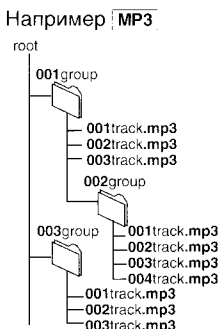

Воспроизведение дисков HighMAT

После того, как Вы вставите диск, появится меню.

Нажмите кнопки [▲, ▼, ◀, ▶], чтобы выбрать, затем нажмите кнопку [ENTER].

Когда Вы нажмете кнопку [ENTER]:



Меню: Переместит Вас к другому меню, которое показывает список воспроизведения или другое меню.



Список воспроизведения: начнется воспроизведение

- Для возвращения к экрану меню
Нажмите кнопку [TOP MENU].
- Для возвращения к меню выше текущего
Нажмите кнопку [RETURN].
- Для изменения фона к меню
Нажмите кнопку [DISPLAY].
Фон изменяется на фон, записанный на диск.

■ Выбор из списка

- Во время воспроизведения
Нажмите кнопку [MENU].

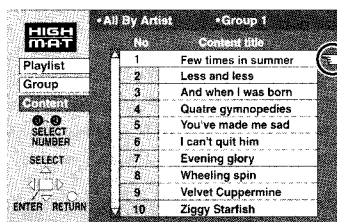

Воспроизводится

- Нажмите кнопку [◀], затем кнопки [▲, ▼], чтобы переключится между списком воспроизведения, группой и списком содержания.

- Нажмите кнопку [▶], затем кнопки [▲, ▼], чтобы выбрать пункт, и нажмите кнопку [ENTER].

Для выхода из экрана списка
Нажмите кнопку [MENU].



HighMAT и логотип HighMAT являются торговыми знаками или зарегистрированными торговыми знаками компании Microsoft Corporation в Соединенных Штатах и/или в других странах.

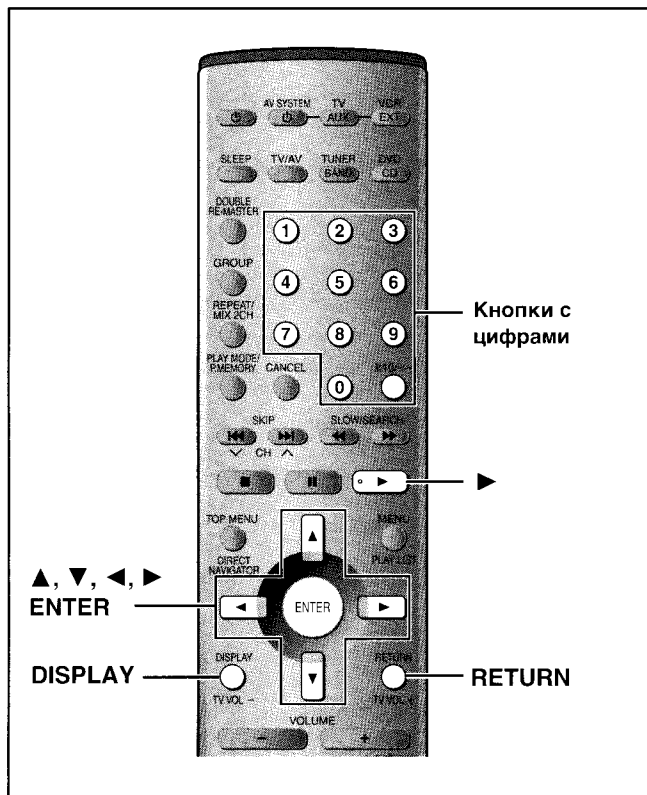

RAM DVD-A DVD-V VCD CD WMA MP3 JPEG

Экраны GUI - это набор меню, которые содержат информацию о диске или аппарате. Эти меню позволяют Вам выполнять операции путем изменения этой информации.

Общие процедуры

1 Нажмите кнопку [DISPLAY].

Каждый раз, когда Вы нажимаете на кнопку:

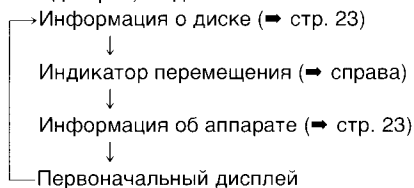

2 Только информация об аппарате

Во время выделения самой левой пиктограммы **Нажмите кнопки [▲, ▼], чтобы выбрать меню.**

Каждый раз, когда Вы нажимаете на кнопку:



3 Нажмите кнопки [◀, ▶], чтобы выбрать пункт.

4 Нажмите кнопки [▲, ▼], чтобы выбрать установку.

- Пункты со значками "▲" или "▼" ниже или выше могут быть изменены с помощью кнопок [▲, ▼].
- Нажмите кнопку [ENTER], если установка не изменяется при нажатии кнопок [▲, ▼].
- Некоторые пункты требуют других операций. Прочитайте объяснения на следующих страницах.

К Вашему сведению

- В зависимости от состояния аппарата (воспроизведение, остановка и т.д.) и типа программного обеспечения, которое Вы воспроизводите, существуют некоторые пункты, которые Вы не можете выбрать или изменить.
- Когда высвечиваются цифры (например, № заголовка), кнопки с цифрами также действуют для установки. После ввода цифр, нажмите кнопку [ENTER] для регистрации установки.

Для очищения меню

Нажимайте кнопку [RETURN] до тех пор, пока меню не исчезнет.

■ Для изменения положения пиктограмм

- 1 Нажмите кнопки [◀, ▶] для выбора самой правой пиктограммы.
- 2 Нажмите кнопки [▲, ▼] для перемещения пиктограммы. (Существует 5 позиций.)

Индикатор перемещения

Указывает как далеко Вы переместились в процессе воспроизведения пункта.

Например **DVD-V**

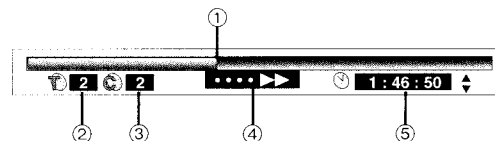

- ① Текущая позиция **RAM DVD-A DVD-V VCD CD WMA MP3**
- ② **PG:** Номер программы **RAM**
PL: Номер списка воспроизведения **RAM**
T: Номер заголовка **DVD-V**
Номер дорожки **VCD CD**
- ③ **G:** Номер группы **DVD-A WMA MP3 JPEG**
T: Номер дорожки в группе **DVD-A WMA MP3**
C: Номер главы **DVD-V**
- ④ **Условие-воспроизведение, пауза или замедленное воспроизведение/поиск**
RAM DVD-A DVD-V VCD CD WMA MP3
Скорость воспроизведения (→ ниже)
- ⑤ **Изменение дисплея времени** **RAM DVD-A DVD-V VCD CD**
Нажмите кнопки [▲, ▼], чтобы показать истекшее время воспроизведения или оставшееся время для программы, списка воспроизведения, дорожки или заголовка (или главы во время программного и произвольного воспроизведения).
Истекшее время воспроизведения **WMA MP3**
(только высвечивается, не может быть изменено)

Изменение скорости воспроизведения

DVD-V (только Dolby Digital)

Вы можете уменьшить или увеличить скорость воспроизведения.

Во время воспроизведения

Нажмите кнопку [◀] (медленнее) или [▶] (быстрее).

Существует пять скоростей:

×0,8 ↔ ×0,9 ↔ ×1,0 (нормальная скорость) ↔ ×1,2 ↔ ×1,4

После того, как Вы поменяете скорость, выходной сигнал будет стереофоническим.

Звук будет стереофоническим до тех пор, пока индикатор "×1.0" является оранжевым.

Для возврата к нормальной скорости (окружающее звучание) нажмите кнопку [▶] (воспроизведение) или [ENTER].

Нормальное воспроизведение также восстановится, когда Вы вернетесь к скорости ×1,0 и очистите индикатор передвижения.

Если не указано обратное, выбирайте пункты с помощью кнопок [◀, ▶] и изменяйте их с помощью кнопок [▲, ▼].

Информация о диске

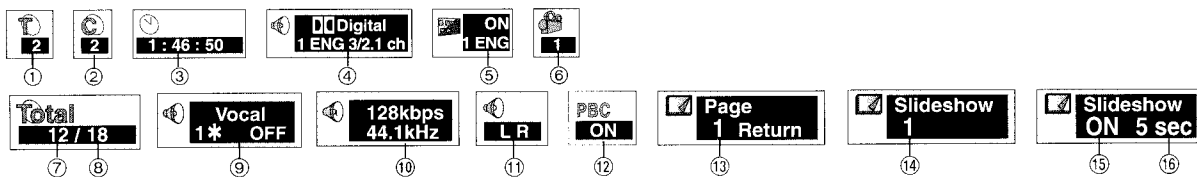

①	PG: Номер программы RAM PL: Номер списка воспроизведения RAM G: Номер группы DVD-A WMA MP3 JPEG T: Номер заголовка DVD-V Номер дорожки VCD CD	[◀, ▶] [ENTER]
②	T: Номер дорожки в группе DVD-A WMA MP3 C: Номер главы DVD-V P: Номер изображения JPEG	
③	Время RAM DVD-A DVD-V Выберите позицию начала воспроизведения задав времена. Кнопки с цифрами [ENTER]	
④	Изменение дисплея времени RAM DVD-A DVD-V VCD CD (WMA MP3) Только высвечивается →Истекшее время воспроизведения для программы, списка воспроизведения, заголовка или дорожки ↓ ↑ Оставшееся время для группы (DVD-A) или диска (VCD CD) ↓ ↑ Оставшееся время для программы, списка воспроизведения, заголовка или дорожки	
⑤	Язык звуковой дорожки DVD-A DVD-V (⇒ стр. 17) Язык субтитров DVD-A DVD-V (⇒ стр. 17) Субтитры вкл/выкл RAM DVD-A DVD-V Информация о дорожке вкл/выкл WMA MP3 CD (только CD-текст) Информация о изображении JPEG Full: Название группы, название изображения, размер файла, размер изображения, дата съемки и модель используемой камеры.* Date: Только дата съемки. OFF: Дисплея нет. *Действительные дисплеи зависят от камеры и условий данных.	
⑥	Номер угла DVD-A DVD-V Поворот изображения JPEG 0 ↔ 90 ↔ 180 ↔ 270	

⑦	Номер дорожки/изображения на диске WMA MP3 JPEG	[▲, ▼] [ENTER]
⑧	Общее количество дорожек/изображений на диске WMA MP3 JPEG	Только высвечивается
⑨	Вокал караоке вкл/выкл DVD-V (Только DVD с караоке) Если заголовок DVD-это дуэт, то выберите V1 или V2, чтобы петь дуэтом с аппаратом.	
⑩	Текущая скорость передачи данных (kbps) Текущая частота выборки (kHz) WMA MP3	Только высвечивается
⑪	Аудио режим RAM VCD (⇒ стр. 17) LR ↔ L ↔ R	
⑫	Меню воспроизведения VCD (только с контролем воспроизведения)	Только высвечивается
⑬	Номер стоп-кадра DVD-A ● Чтобы вернуться к стр. 1 [◀, ▶] → выберите "Return" → [ENTER]	
⑭	Показ слайдов DVD-A Номер изображения	Только высвечивается
⑮	Установка показа слайдов вкл/выкл JPEG	
⑯	Временная установка показа слайдов JPEG 0 sec–30 sec	

Язык аудио/субтитров

ENG: Английский	SVE: Шведский	CHI: Китайский
FRA: Французский	NOR: Норвежский	KOR: Корейский
DEU: Немецкий	DAN: Датский	MAL: Малайский
ITA: Итальянский	POR: Португальский	VIE: Вьетнамский
ESP: Испанский	RUS: Русский	THA: Тайский
NLD: Голландский	JPN: Японский	*: Прочие

Информация об аппарате

Меню воспроизведения

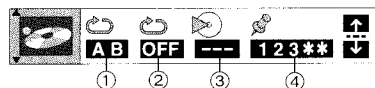

①	Повтор фрагмента A-B (⇒ стр. 15) RAM DVD-A DVD-V VCD CD WMA MP3	[ENTER]
②	Режим повтора (⇒ стр. 15) RAM DVD-A DVD-V VCD CD WMA MP3 JPEG	

③	Режим воспроизведения (⇒ стр. 16) DVD-A DVD-V VCD CD WMA MP3 ---: Нормальное воспроизведение RND: Произвольное воспроизведение ALL: Воспроизведение всех групп (DVD-A) PGM: Программное воспроизведение	Только высвечивается
④	Маркер (⇒ стр. 18) RAM DVD-A DVD-V VCD CD WMA MP3 JPEG	

Информация об аппарате

Меню аудио



①	Двойное обновление RAM DVD-A DVD-V CD WMA MP3 (→ стр. 29)
②	Усилитель диалога вкл/выкл DVD-V (Диски, на которых диалог записан на центральный канал) Это позволяет легче слышать диалог в фильмах.

Меню дисплея

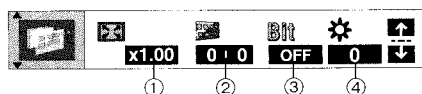

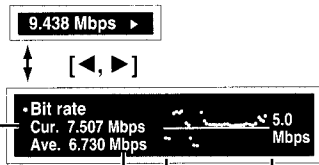
①	Трансфокатор RAM DVD-A DVD-V DVD (→ стр. 18)
②	Позиция/яркость субтитров DVD-A DVD-V • Позиция (от 0 до -60): с шагом в 2 единицы • Яркость (Auto*/от 0 до -9) * Яркость регулируется автоматически относительно фона.
③	Дисплей скорости передачи данных вкл/выкл RAM DVD-A DVD-V DVD Во время воспроизведения: показывает скорость передачи данных (приблизительные величины) воспроизводимого видео сигнала Во время паузы: показывает объем данных кадра и тип изображения (→ стр. 5, Словарь терминов-I/P/B)  Текущая скорость передачи данных Запись скорости передачи данных для периода выборки. Средняя скорость передачи данных
④	Яркость экранных дисплеев (от -3 до +3) Подрегулируйте яркость экранных дисплеев.

Меню изображения

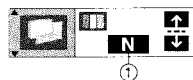

①	Режим изображения RAM DVD-A DVD-V MPEG JPEG • N : Нормальный режим • S : Мягкий режим (Мягкое изображение с меньшим количеством артефактов) • F : Высококачественный режим (Детали становятся резче) • C1 : Делает изображения более насыщенными и выделяет детали в темных сценах • C2 : Делает изображения более резкими и выделяет детали в темных сценах • U1/U2 : Режим пользователя (→ ниже)
---	---

Для изменения режима пользователя

- 1 Выберите режим пользователя и нажмите кнопку [▶], чтобы выделить номер.
- 2 Нажмите кнопки [▲, ▼], чтобы выбрать "1" или "2".

U1: MPEG D.N.R. (цифровое уменьшение помех)

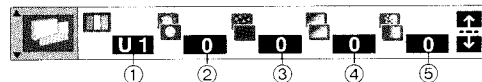

②	Усилитель глубины изображения (от 0 до +4) Уменьшает грубые помехи фона, чтобы обеспечить более значительное чувство глубины.
③	3D-NR (от 0 до +4)/Dot NR (On) Уменьшает общие помехи/уменьшает помехи в виде точек, которые возникают на границе между цветами.
④	Block NR (от 0 до +3) Смягчает блочные помехи.
⑤	Mosquito NR (от 0 до +3) Уменьшает размытость, которая возникает вокруг контрастных участков изображения.

U2

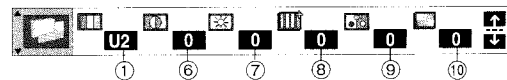

⑥	Контраст (от -7 до +7) Усиливает контраст между светлыми и темными частями изображения.
⑦	Яркость (от 0 до +15) Добавляет яркость изображению.
⑧	Резкость (от -7 до +7) Регулирует резкость краев горизонтальных линий.
⑨	Цветность (от -7 до +7) Регулирует насыщенность цветов изображения.
⑩	Гамма (от 0 до +5) Подчеркивает очертания.

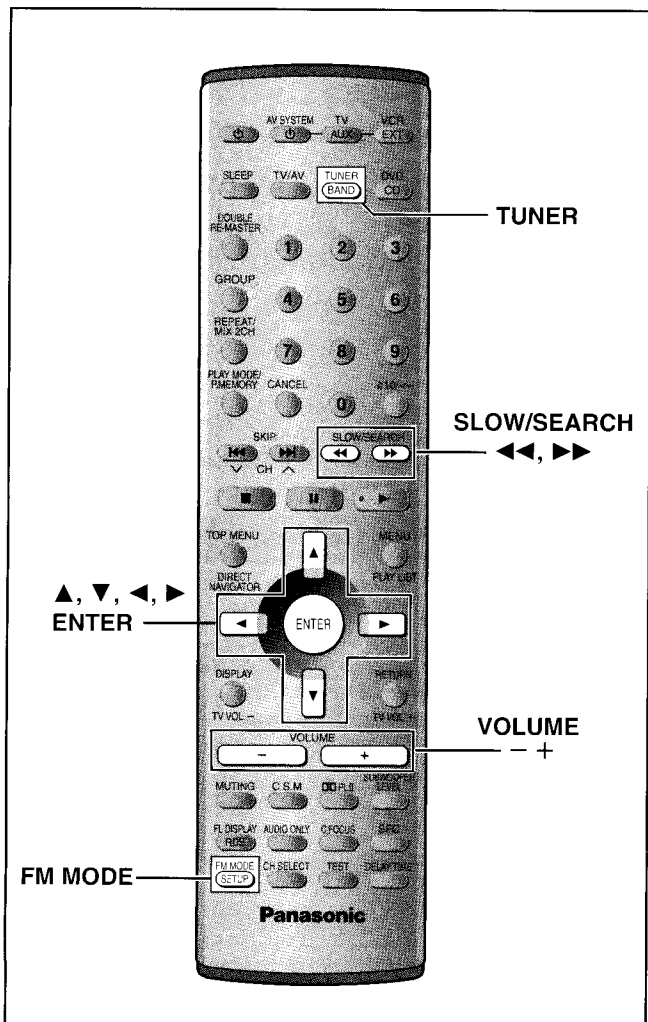

Настройка с предустановкой

Выполните предварительную установку каналов, чтобы упростить выбор.
Для каждого FM- и AM-диапазона может быть установлено до 39 станций.

Автоматическая предустановка

1 Выполните настройку на частоту "FM 87.50" (⇒ слева).

2 Нажмите и удерживайте кнопку [ENTER].

Высвободите кнопку, когда появится индикация "AUTO MEMORY".

Тюнер выполнит предустановку всех станций, которые он может принять, на каналы в возрастающем порядке. По завершении предустановки высвечивается индикация "SET OK". Затем начинается воспроизведение последней предустановленной станции.

3 Выполните настройку на частоту "AM 522".

4 Нажмите и удерживайте кнопку [ENTER].

■ Высвечивается индикация "ERROR".

Предварительная установка была безуспешной. Выполните предустановку вручную.

Ручная предустановка

1 Выполните настройку на станцию (⇒ слева).

2 Нажмите кнопку [ENTER].

ME CH

3 Нажмите кнопки [▲, ▼], чтобы выбрать канал.

4 Нажмите кнопку [ENTER].

Если на канал повторно предустанавливается станция, то предыдущая предустановленная на этот канал станция стирается.

Ручная настройка

1 Нажмите кнопку [TUNER], чтобы выбрать диапазон "FM" или "AM".

2 Нажмите кнопки [◀◀] или [▶▶], чтобы выбрать частоту нужной станции.

TUNED: Высвечивается при успешной настройке на радио станцию.

ST: Высвечивается, когда принимается стерео радиовещание в FM-диапазоне.

Нажмите и удерживайте кнопку [◀◀] или [▶▶] до тех пор, пока частота не начнет изменяться, начиная автоматическую настройку. Настройка остановится, когда будет найдена станция.

3 Подрегулируйте уровень громкости.

■ Если в FM-диапазоне слышен сильный шум. Нажмите кнопку [FM MODE], чтобы на дисплее появилась индикация "MONO".

Чтобы отменить этот режим, снова нажмите кнопку [FM MODE].

Этот режим также отключится, если Вы измените частоту.

MONO FM 87.50

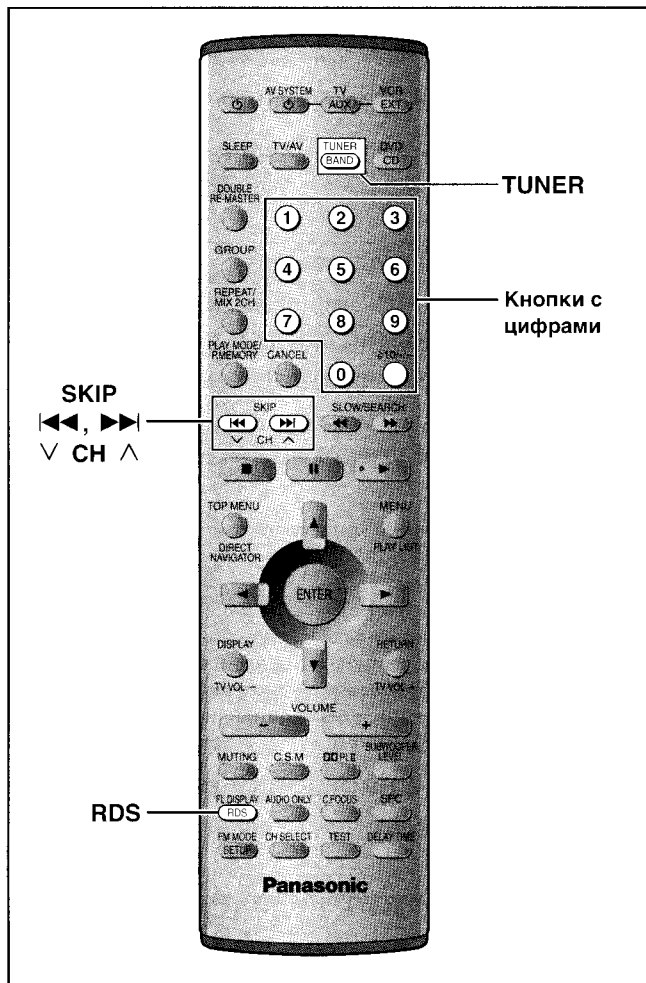

Выбор каналов

- 1** Нажмите кнопку [TUNER], чтобы выбрать диапазон "FM" или "AM".
- 2** Нажмите кнопки с цифрами или кнопки [◀◀, √ CH] или [▶▶, CH ^], чтобы выбрать канал.

2 FM 87.50

Канал

Для выбора 2-значного номера

Например: Чтобы выбрать канал 12, нажмите [≥10/-] → [1] → [2].

Радиовещание RDS

Этот аппарат может высвечивать текстовые данные, передаваемые системой радиоданных (RDS), доступной в некоторых районах.

Если прослушиваемая Вами станция передает сигналы RDS, на дисплее высвечивается индикатор "RDS".

Высвечивание текстовых данных

Нажмите кнопку [RDS].

Каждый раз, когда Вы нажимаете кнопку:

PS → PTY → Индикатор частоты

Дисплеи PTY			
NEWS	VARIED	FINANCE	COUNTRY
AFFAIRS	POP M	CHILDREN	NATIONAL
INFO	ROCK M	SOCIAL A	OLDIES
SPORT	M.O.R. M*	RELIGION	FOLK M
EDUCATE	LIGHT M	PHONE IN	DOCUMENT
DRAMA	CLASSICS	TRAVEL	TEST
CULTURE	OTHER M	LEISURE	ALARM
SCIENCE	WEATHER	JAZZ	

*M.O.R. M"=Middle Of the Road Music (Музыка в дороге)

Примечание

Индикаторы RDS могут быть недоступны, если прием плохой.

Подсоединение дополнительной антенны

Если качество приема радиостанций плохое, используйте наружную антенну.

Примечание

Отсоединяйте внешнюю антенну, когда аппарат не используется. Никогда не используйте наружную антенну во время грозы.

Рамочная AM-антенна

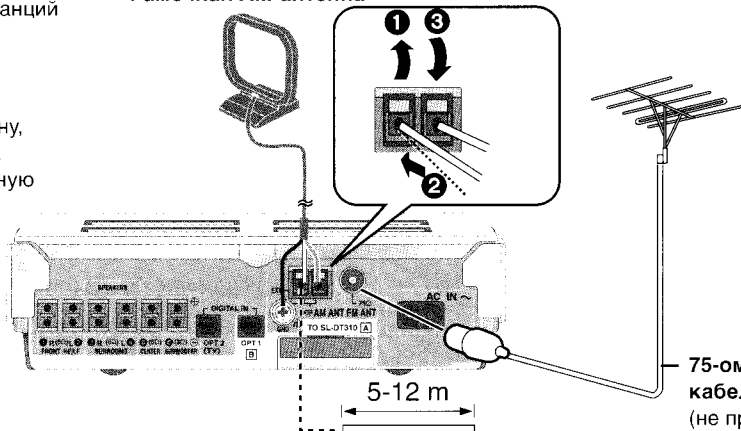

Наружная FM-антенна (Использование телевизионной антенны)

- Отсоедините комнатную FM-антенну.
- Антенна должна быть установлена квалифицированными специалистом.

75-омный коаксиальный кабель
(не прилагается)

Наружная AM-антенна (Использование провода с виниловой изоляцией)

Протяните отрезок провода с виниловой изоляцией горизонтально вдоль окна или через другое удобное место. Оставьте рамочную антенну подсоединенной.

Операции с радио

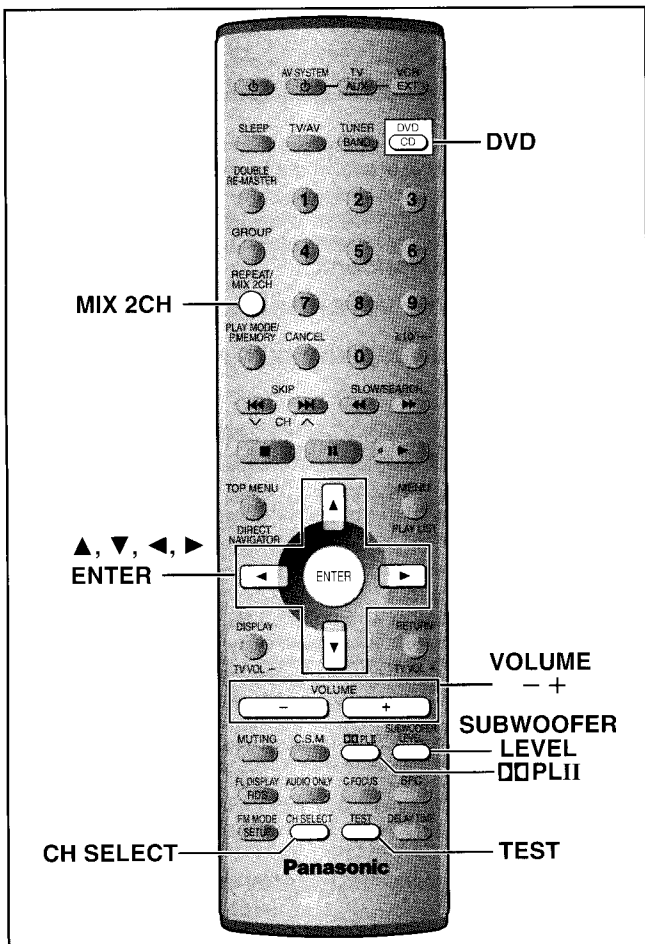

Вы можете заметить ухудшение качества звука при использовании этих систем звукового поля с некоторыми источниками. Если это произойдет, выключите систему звукового поля.

Dolby Digital и DTS

- Dolby Digital и DTS - это системы цифрового кодирования, используемые на DVD для передачи окружающего звучания. Обе системы были первоначально разработаны для использования в кинотеатрах.
- Этот аппарат автоматически распознает и декодирует эти системы.

Этот символ отмечает видеоматериалы, записанные в системе Dolby Digital.



Этот символ отмечает источники, записанные в системе DTS.



Выполните воспроизведение источника в формате Dolby Digital или DTS.

Горит индикатор Dolby Digital или DTS.



Для выполнения микширования сигналов Dolby Digital или DTS (многие каналы) на 2 канала

В режиме остановки
Нажмите кнопку [MIX 2CH].

MIX 2CH

Чтобы отменить, снова нажмите кнопку [MIX 2CH].

- Во время воспроизведения нажатие и удержание кнопки также включает и выключает установку. (Снова нажмите кнопку и удерживайте кнопку [MIX 2CH], чтобы отменить установку.)

Когда мигает индикация "D.MIX" **DVD-A**

DVD-Audio диск содержит многоканальные сигналы, которые не могут быть микшированы.

Dolby Pro Logic II

Процессор Dolby Pro Logic II работает не только с источниками, записанными в системе Dolby Surround, но также с любым стереофоническим источником музыки.

1 Нажмите кнопку [DOLBY II].

Каждый раз, когда Вы нажимаете кнопку:
MOVIE → MUSIC → OFF (выкл)

MOVIE: Используйте этот режим, когда воспроизводите видео материалы, особенно видеокассеты записанные в системе Dolby Surround.

MUSIC: Добавляет эффекты окружающего звучания к стерео источникам.

2 Выполните воспроизведение источника в формате Dolby Surround или стерео источника.

Примечание

Эта функция не работает с некоторыми дисками.

Регулировки уровня динамиков

Подрегулируйте уровень громкости динамиков так, чтобы они имели один и тот же кажущийся уровень громкости, что и передние динамики в месте, где Вы обычно сидите и прослушиваете. (L, R → ниже)

Подготовка

Нажмите кнопку [DVD].

1 В режиме остановки

Нажмите кнопку [TEST], чтобы подать на выход тест-сигнал.

Lch: Левый передний динамик

Cch: Центральный динамик

Rch: Правый передний динамик

RSch: Правый динамик окружающего звучания

LSch: Левый динамик окружающего звучания

2 Нажмите кнопку [VOLUME, +] или [-], чтобы установить уровень громкости, обычно используемый при прослушивании.

3 Нажмите кнопку [▲] (чтобы увеличить громкость) или кнопку [▼] (чтобы уменьшить громкость).

C, RS, LS: от -6 дБ до +6 дБ

Для остановки тестового сигнала снова нажмите кнопку [TEST].

Чтобы отрегулировать уровень звучания динамиков во время воспроизведения

1 Нажмите кнопку [CH SELECT] для выбора динамика.

L, Rch → Cch → RSch → LSch → SWch

SWch: Сабвуфер

- Вы можете подрегулировать уровень сабвуфера SWch, только если диск содержит канал сабвуфера.

2 Нажмите кнопку [▲] (чтобы увеличить громкость) или кнопку [▼] (чтобы уменьшить громкость).

L, R: (→ ниже)

C, RS, LS: от -6 дБ до +6 дБ

SW: от -10 дБ до +10 дБ

Баланс

Вы можете подрегулировать баланс передних динамиков.

- 1 Нажмите кнопку [CH SELECT] для выбора канала "L" (Л) или "R" (П).
- 2 Нажмите кнопки [◀, ▶].

- Когда подается тестовый сигнал, Вы можете также подрегулировать баланс каналов "L" (Л) или "R" (П) переднего правого и левого динамиков с помощью нажатия кнопок [◀, ▶].

Примечание

Вы также можете подрегулировать уровень сабвуфера, нажимая кнопку [SUBWOOFER LEVEL].

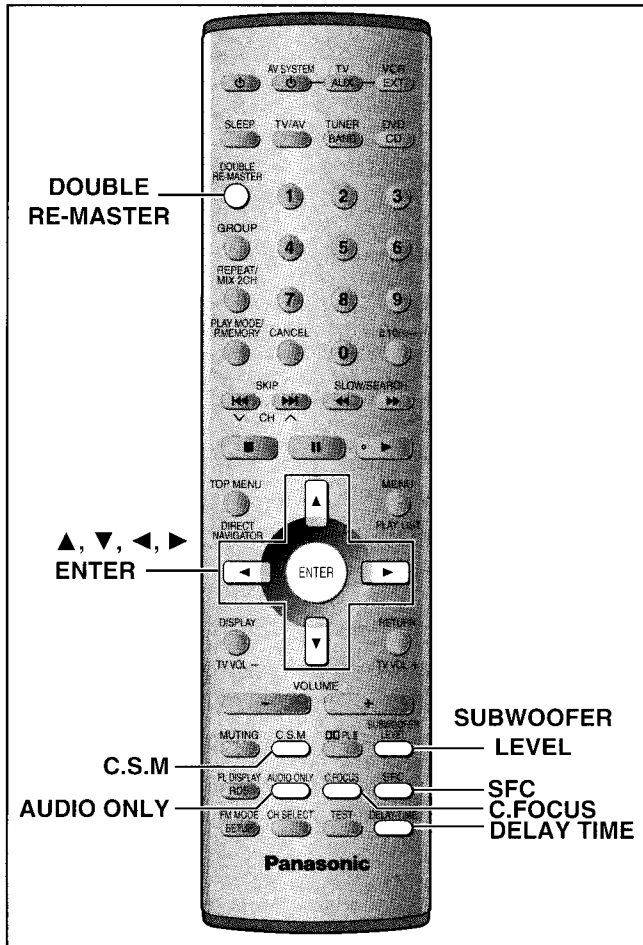

Запоминание изменений звука – Сохранение настроек звука

DVD-A DVD-V VCD CD

Сохраните установки звука для диска так, что аппарат снова вызывает их в следующий раз, когда Вы воспроизводите его.

●Количество дисков: 30

●Установки: Dolby Pro Logic II, уровень сабвуфера, центральный фокус, управление звуковым полем

■ Сохранение установок

1 Выполните установки.

2 Нажмите и удерживайте кнопку [C.S.M.].



■ Вызов установок

Аппарат снова вызывает установки, когда Вы снова воспроизводите диск.

Для проверки установок

Пока горит индикатор CSM

Нажмите и удерживайте кнопку [C.S.M.].

Установки появляются на несколько секунд каждая.

●Установки заменяются, если Вы изменяете их.

●Когда Вы сохраните установки для 31-ого диска, более ранние установки исчезают.

●Пока горит индикатор "CSM", нажмите кнопку [C.S.M.] и установки вернуться к значениям, которые были до того, как Вы сохранили установки.

●Пока индикатор "CSM" не горит, нажмите кнопку [C.S.M.] и Вы будете воспроизводить диск, для которого Вы сохранили установки и эти установки будут вызваны.

Изменение времени задержки управляющего приемника AV

Подрегулируйте время задержки динамиков для входного сигнала с внешних источников, таких как Dolby Digital с цифрового приемника, или Dolby Pro Logic II с видеокассетного магнитофона. Подрегулируйте время задержки для проигрывателя DVD/CD в меню SETUP (→ стр. 32).

1 Нажмите кнопку [DELAY TIME].

Каждый раз, когда Вы нажимаете кнопку:

Sch ←→ Csch

Индикация "Csch"

появляется только тогда,

когда для приема сигналов Dolby Digital используется оптический кабель. (→ стр. 33)

2 Нажмите кнопки [▲, ▼], чтобы подрегулировать.

Величины

Если расстояние (a) или (b) больше или равно, чем расстояние (c), установите значение "0".

Если расстояние (a) или (b) меньше, чем расстояние (c), установите следующим образом.

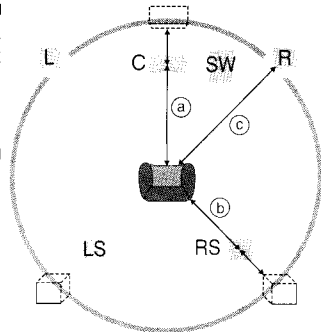

(a) **Центральный динамик** (Когда принимается сигнал Dolby Digital)

Разница	Установка
15–45 см	1 мс
46–75 см	2 мс
76–105 см	3 мс
106–135 см	4 мс
136–165 см	5 мс

(b) **Динамики окружающего звучания**

Разница	Установка
75–225 см	5 мс
226–375 см	10 мс
376–525 см	15 мс

Когда Вы измените установку динамика окружающего звучания для Dolby Digital, также меняется установка для Dolby Pro Logic II. Например, установки для режима MUSIC являются такими же, как установки для Dolby Digital.

Dolby Digital		0 мс	5 мс	10 мс	15 мс
Dolby Pro Logic II	MOVIE	10 мс	15 мс	20 мс	25 мс
	MUSIC	0 мс	5 мс	10 мс	15 мс

Управление звуковым полем

Нажмите кнопку [SFC], чтобы выбрать установку.

Каждый раз, когда Вы нажимаете кнопку:

HEAVY: Добавляет энергии рок-музыке.

CLEAR: Делает высокие звуки более чистыми.

SOFT: Для фоновой музыки.

HALL: Создает эффект прослушивания в просторном зале.

MANUAL: → ниже

FLAT: Отменено (все эффекты отключены) (заводская предварительная установка).

В режиме MANUAL

Вы можете выбрать частоты LOW (низкие), MID (средние) или HIGH (высокие), а затем подрегулировать их в диапазоне между -3 и +3.

1 Нажмите и удерживайте кнопку [SFC] до тех пор, пока не появится установка.

2 Нажмите кнопки [◀, ▶], чтобы выбрать частоты LOW (низкие), MID (средние) или HIGH (высокие).

3 Нажмите кнопки [▲, ▼], чтобы выбрать уровень между -3 и +3. Повторите действия пунктов 2 и 3, чтобы подрегулировать качество звука по Вашему вкусу.



Центральный фокус

(Диски, на которых диалог записан на центральный канал)

Вы можете сделать звук центрального динамика таким, как будто он исходит из телевизора.

Нажмите кнопку [C.FOCUS].

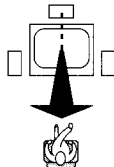

Каждый раз, когда Вы нажимаете кнопку:

CENTER FOCUS (вкл) ←→ OFF (выкл.)

●Эта функция будет менее эффективна, когда включена система Dolby Pro Logic II.

●Эта функция не работает с некоторыми дисками.

Регулировка баса

Нажмите кнопку [SUBWOOFER LEVEL].

SUB W 1

Каждый раз, когда Вы нажимаете кнопку:
SUB W 1 → SUB W 2 → SUB W 3 → SUB W 4 → SUB W 0

- 0: 0 дБ
- 1: +3 дБ
- 2: +5 дБ
- 3: +8 дБ
- 4: +10 дБ

Выключение сабвуфера

Нажмите и удерживайте кнопку [SUBWOOFER LEVEL].

SUB W OFF

Каждый раз, когда Вы нажимаете кнопку:
SUB W OFF (выкл) ↔ SUB W ON (вкл)

Двойное обновление — Наслаждение более натуральным звуком

RAM DVD-A DVD-V CD

Диски, записанные с 2-канальной LPCM при 44,1 кГц или 48 кГц

Эта функция дает Вам более натуральный звук путем добавления сигналов высокой частоты, которые не записаны на диск.

WMA MP3

Диски, записанные при 44,1 кГц или 48 кГц

Эта функция воспроизводит частоты, которые были утеряны во время записи, чтобы дать Вам звук более близкий к оригинальному.

Во время воспроизведения

Нажмите кнопку [DOUBLE RE-MASTER].

На проигрывателе DVD/CD загорается индикатор DOUBLE RE-MASTER.



Каждый раз, когда Вы нажимаете кнопку:

Уста-новка	RAM DVD-A DVD-V CD	WMA MP3
	Тип музыки	Уровень эффекта
1	Высокий темп (например, поп-музыка и рок)	Легкий
2	Различные темпы (например, джаз)	Средний
3	Медленный темп (например, классика)	Сильный
OFF	выкл	выкл

• Эта функция не работает, когда входом является "DVD OPT1".

Для наслаждения даже лучшим качеством звука — AUDIO ONLY

RAM DVD-A DVD-V CD WMA MP3

Вы можете наслаждаться лучшим качеством аудио с помощью остановки видео сигнала.

Нажмите кнопку [AUDIO ONLY].



• Функция AUDIO ONLY отменяется, если Вы снова нажмете кнопку [AUDIO ONLY] или выключите аппарат.

Примечание

- Видео сигналы выводятся в то время, когда диск остановлен, и когда производятся такие операции, как поиск. Экран телевизора может казаться необычным в то время, когда видео сигналы не выводятся.
- Изображение телевизора может быть искажено, когда видео сигналы включаются и выключаются, когда Вы включаете и выключаете функцию AUDIO ONLY, но это не является неисправностью.

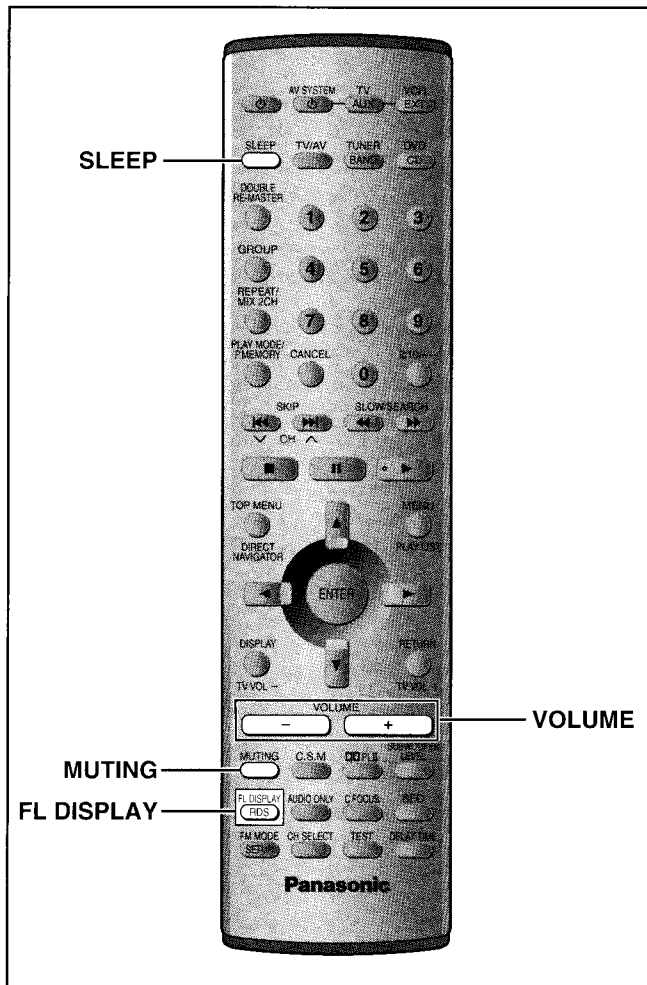

Приглушение звука

Нажмите кнопку [MUTING].



Уровень громкости уменьшится до минимума.

Для отмены

Снова нажмите кнопку [MUTING] или уменьшите уровень громкости до минимума (–dB), затем установите его на нужный уровень.

Также режим приглушения звука отключается при выключении аппарата.

Выключение дисплея

Дисплей выключается для лучшего просмотра телевизора.

Нажмите кнопку [FL DISPLAY].

Для отмены снова нажмите кнопку [FL DISPLAY].

• Эта функция не работает, когда Вы слушаете радио.

Таймер сна

Этот таймер может выключить аппарат после установленного времени.

Нажмите кнопку [SLEEP], чтобы выбрать время (минуты)



Каждый раз, когда Вы нажимаете кнопку:

SLEEP 30 → SLEEP 60 → SLEEP 90

↑ SLEEP OFF ← SLEEP 120 ←

Для отмены таймера

Нажмите кнопку [SLEEP], чтобы выбрать "SLEEP OFF".

Для проверки установок таймера сна

Нажмите один раз кнопку [SLEEP].

• Появляется оставшееся время.

Для изменения установок

Нажмите кнопку [SLEEP], чтобы показать оставшееся время, затем опять нажмите, чтобы выбрать необходимое время.

Использование головных телефонов

1 Уменьшите уровень громкости и подсоедините головные телефоны (не прилагаются).

Тип разъема головных телефонов: 3,5 мм стерео

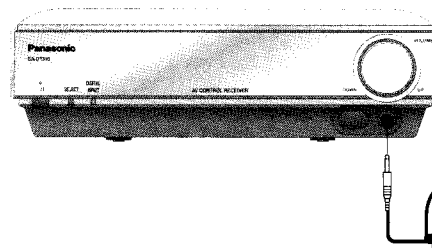

2 Подрегулируйте громкость головных телефонов с помощью кнопки [VOLUME].

Аудио звук автоматически переключится в стерео режим (2 канала).





Примечание

- Режимы Dolby Pro Logic II, Center focus и регулирование уровня сабвуфера не могут быть использованы, если подсоединены головные телефоны.
- Избегайте продолжительного прослушивания в головных телефонах на большой громкости во избежание повреждения слуха.

Изменение установок

Эта таблица показывает установки этого аппарата. Измените установки для соответствия Вашим предпочтениям и для соответствия среде, в которой используется аппарат. Эти установки сохраняются в памяти до их повторного изменения, даже если аппарат выключается. См. стр. 32 относительно подробностей операций меню.

• Подчернутые пункты являются заводскими предварительными установками.

Меню	Пункты	Варианты установки
 Disc	Audio Выберите предпочитаемый язык аудио.	English French German Italian Spanish Portuguese Swedish Dutch Original Other**** Original: Будет выбран оригинальный язык каждого диска. Other****: Введите номер кода с помощью кнопок с цифрами (→ стр. 35).
	Subtitle Выберите предпочитаемый язык субтитров.	Automatic English French German Italian Spanish Portuguese Swedish Dutch Other**** Automatic: Если язык, выбираемый для пункта "Audio" недоступен, субтитры на этом языке будут появляться автоматически, если они доступны на этом диске.
	Menus Выберите предпочитаемый язык для меню диска.	English French German Italian Spanish Portuguese Swedish Dutch Other****
	Ratings (→ стр. 32) Установите уровень оценок, чтобы ограничить воспроизведение DVD-Video. • Показывается экран пароля, если Вы выберете уровень с 0 до 7 или если Вы выберете установку "Ratings", когда был выбран уровень с 0 до 7. • Выберите "Level 0", чтобы предотвратить воспроизведение дисков, которые не имеют уровней оценок, записанных на них.	Установка оценок (Когда выбран уровень 8) 8 No Limit: Все DVD-Video могут воспроизводиться. от 1 до 7: Запрещено воспроизведение DVD-Video с соответствующими оценками, записанными на них. 0 Lock All: Запрещено воспроизведение всех DVD-Video. Изменение оценок (Когда выбран уровень 0–7) Unlock Player Change Level Change Password Temporary Unlock
 Video	TV Aspect (→ стр. 11) Выберите установку для соответствия Вашему телевизору и предпочтениям.	4:3 Pan&Scan 4:3 Letterbox 16:9
	TV Type (→ стр. 11) Выберите для соответствия типу телевизора.	Standard (Direct View TV) CRT Projector LCD TV/Projector Projection TV Plasma TV
	Still Mode Определите тип изображения, показываемого во время паузы.	Automatic Field Frame
	NTSC Disc Output Выберите, является ли сигнал PAL60 или NTSC выходным сигналом во время воспроизведения дисков NTSC (→ стр. 4).	PAL60: когда подсоединен PAL телевизор. NTSC: когда подсоединен NTSC телевизор.
 Audio	Speaker Setting (→ стр. 32) Установите время задержки для Вашего центрального динамика и динамиков окружающего звучания.	Много канальный Центральный: 0/1.3/2.6/3.9/5.3 ms Окружающего звучания(L/R): 0/5.3/10.6/15.9 ms
	Dynamic Range Compression (только Dolby Digital) Измените уровень сжатия динамического диапазона для просмотра поздно ночью.	Off On: Чтобы отчетливо слышать диалоги при прослушивании на низком уровне громкости
	Audio during Search Выберите, будет ли слышен звук во время поиска.	On Off • Эта функция не работает с некоторыми дисками.
 Display	Menu Language Выберите предпочитаемый язык для этих меню и сообщений на экране.	English Français Deutsch Italiano Español Português Svenska Nederlands
	On-Screen Messages Выберите, будут ли показываться сообщения на экране или нет.	On Off
 Others	HighMAT Воспроизводит HighMAT диски как HighMAT диски или как обычные WMA/MP3/JPEG диски. (Перезагрузите диск, чтобы установка стала эффективной.)	Enable: Воспроизводит HighMAT диски как HighMAT диски. Disable: Воспроизводит HighMAT диски как обычные WMA/MP3/JPEG диски.
	Mixed disc— Audio & Stills Выберете тип файла, воспроизводимого на диске, содержащем и JPEG, и WMA/MP3. (Перезагрузите диск, чтобы установка стала эффективной.)	Audio (MP3/WMA) Stills (JPEG)
	DVD-Video Mode Выберите, как воспроизводить изображения, содержащиеся на некоторых DVD-Audio. Установка возвращается на "Off", когда Вы удаляете диск, выключаете аппарат или меняете источник.	Off: DVD-Audio воспроизводится как DVD-Audio. On: Может воспроизводиться содержимое DVD-Video, содержащееся на DVD-Audio.
	QUICK SETUP (→ стр. 11) Ответьте на вопрос для выполнения основных установок.	Yes (Язык меню, язык аудио, язык субтитров, тип ТВ, формат ТВ, прогрессивный выход) No

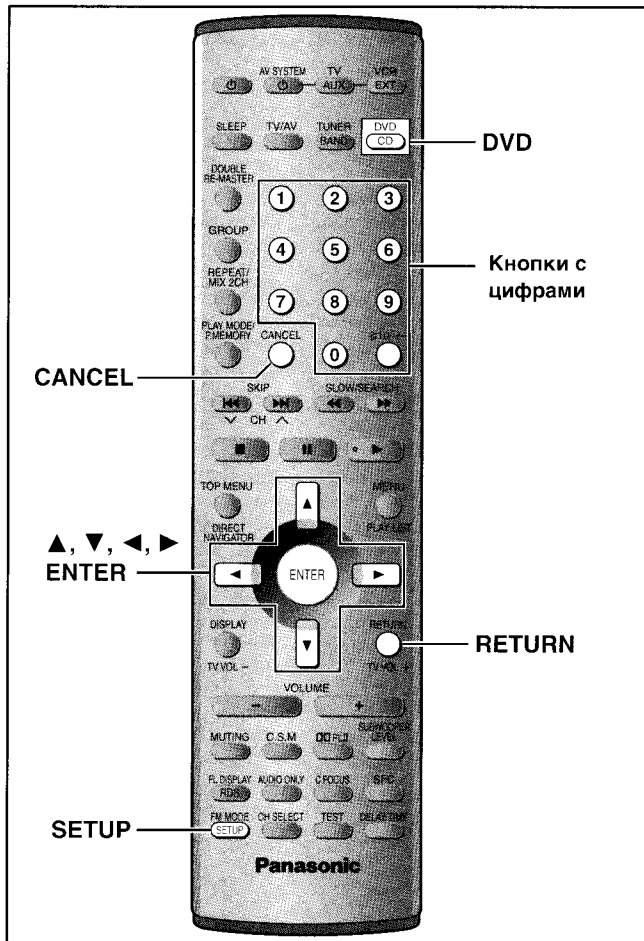

Ввод пароля (Ratings)

DVD-V

Показывается экран пароля, когда Вы выберете уровень с 0 до 7.

1 Введите 4-значный пароль с помощью кнопок с цифрами и нажмите кнопку [ENTER].

- Если Вы ввели неправильный номер, нажмите кнопку [CANCEL], чтобы стереть его до того, как Вы нажмете кнопку [ENTER].

- Появляется символ закрытого замка, чтобы показать, что оценка заблокирована.

- **Не забывайте Ваш пароль.**

2 Нажмите кнопку [ENTER], чтобы подтвердить 4 цифры.

Теперь, когда Вы вставите DVD-Video, который превышает ограничение оценки, установленное Вами, на телевизоре покажется сообщение.

Следуйте экранному инструкциям.

Изменение времени задержки (Проигрыватель DVD/CD)

DVD-V

(Только центральный динамик и динамики окружающего звучания)

Для оптимального прослушивания многоканального звука все динамики, за исключением сабвуфера, должны быть на одинаковом расстоянии от позиции прослушивания. Если Вы должны расположить центральный динамик или динамики окружающего звучания ближе к позиции прослушивания, подрегулируйте время задержки, чтобы компенсировать различие.

Время задержки сигнала центрального динамика

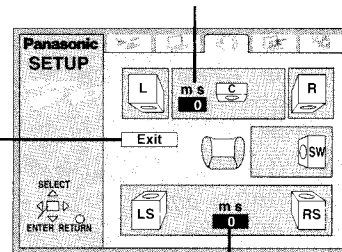

Выход

Время задержки сигнала динамика окружающего звучания

1 Нажмите кнопки [▲, ▼, ◀, ▶], чтобы выбрать значение времени задержки, и нажмите кнопку [ENTER].

2 Нажмите кнопки [▲, ▼], чтобы подрегулировать время задержки, и нажмите кнопку [ENTER].

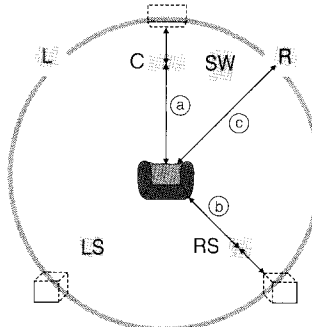

Величины

Если расстояние (a) или (b) больше или равно, чем расстояние (c), установите значение "0".

Если расстояние (a) или (b) меньше, чем расстояние (c), установите следующим образом.

а) Центральный динамик

Разница	Установка
Приблиз. 50 см	1,3 мс
Приблиз. 100 см	2,6 мс
Приблиз. 150 см	3,9 мс
Приблиз. 200 см	5,3 мс

б) Динамики окружающего звучания

Разница	Установка
Приблиз. 200 см	5,3 мс
Приблиз. 400 см	10,6 мс
Приблиз. 600 см	15,9 мс

Общие процедуры

См. стр.31 для меню и вариантов выбора.

Подготовка

Нажмите кнопку [DVD].

1 Нажмите кнопку [SETUP], чтобы показать меню.

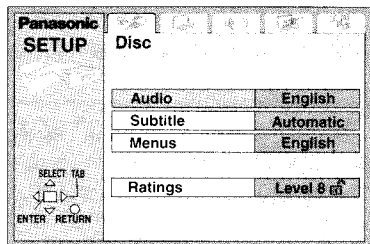

2 Нажмите кнопки [◀, ▶], чтобы выбрать таблицу меню.

Экран изменится, чтобы высветить меню.

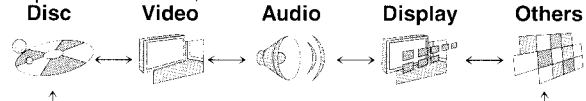

3 Нажмите кнопки [▲, ▼], чтобы выбрать пункт, который Вы хотите изменить, и нажмите кнопку [ENTER].

4 Нажмите кнопки [▲, ▼, ◀, ▶], чтобы выбрать вариант, и нажмите кнопку [ENTER].

Теперь экран снова показывает меню.

Для возврата к предыдущему экрану

Нажмите кнопку [RETURN].

Когда Вы закончили

Нажмите кнопку [SETUP].



Когда Вы закончили

Нажмите кнопку [▲, ▼, ◀, ▶], чтобы выбрать "Exit", и нажмите кнопку [ENTER].

Пример соединения

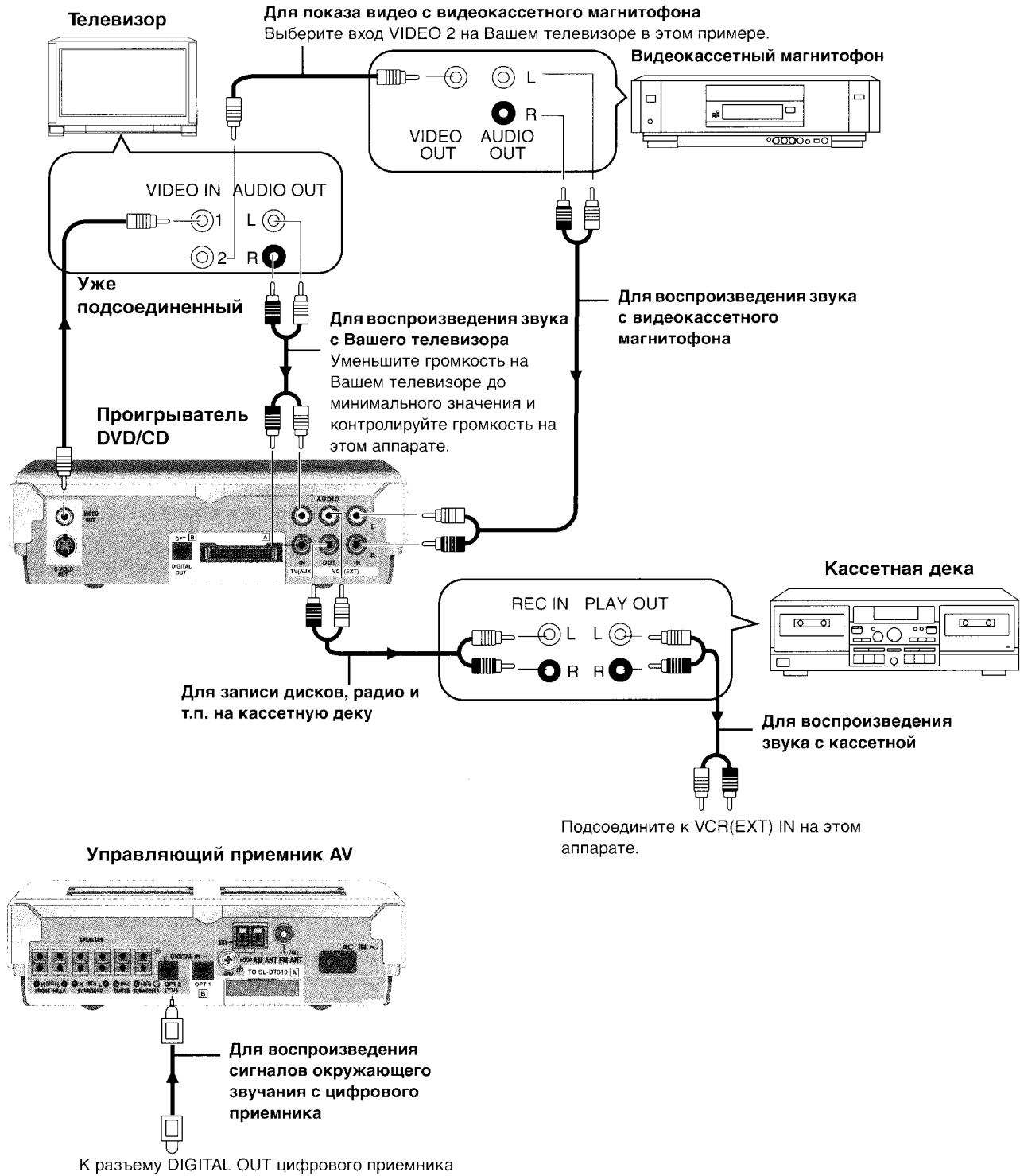
Убедитесь в том, что питание отключено, когда подсоединяете шнуры.

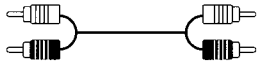
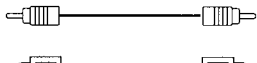

-  **Аудио кабель** (не поставляется)
 -  **Видео кабель** (не поставляется)
 -  **Оптический кабель** (не поставляется)
- ▶ Поток сигналов

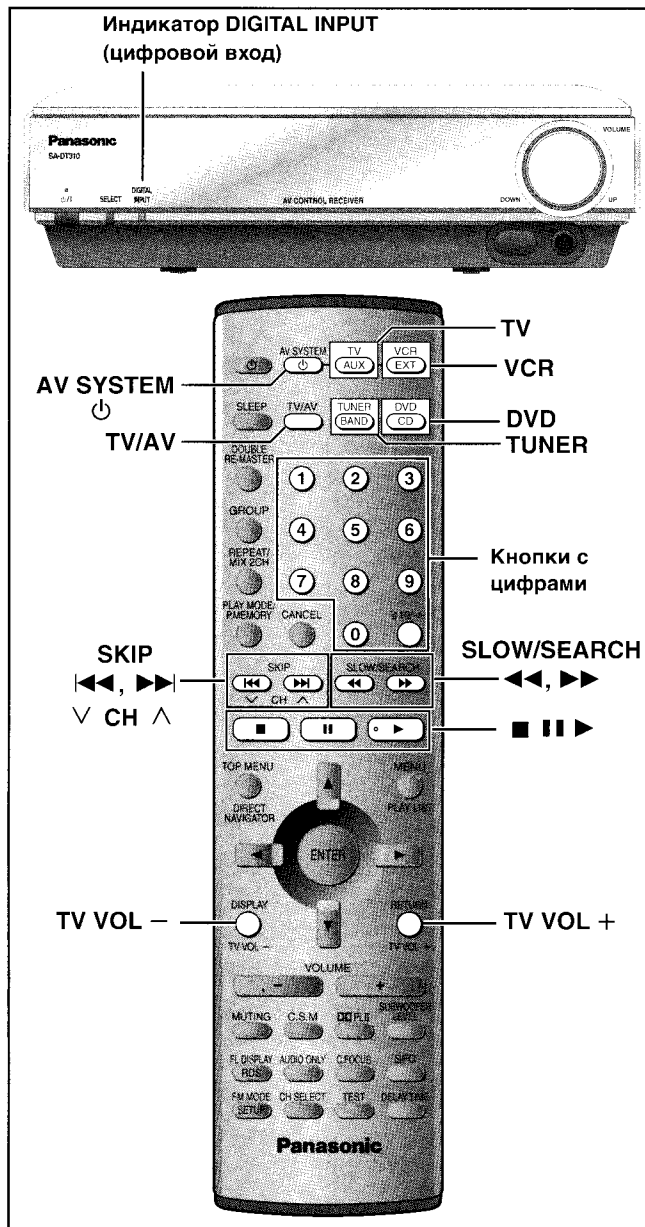

Управление видео кассетным магнитофоном

Подготовка

- Направьте пульт ДУ на этот аппарат и нажмите кнопку [VCR]. Теперь Вы можете управлять видеокассетным магнитофоном.
- Измените режим видеовхода на ТВ ("VIDEO 2" в примере).
- Направьте пульт ДУ на видеокассетный магнитофон для выполнения следующих операций.

Включение/выключение видеокассетного магнитофона

Нажмите кнопку [AV SYSTEM].

Воспроизведение, пауза и остановка

Нажмите кнопку [▶], [⏏] или [■].

Быстрая перемотка вперед и назад

Нажмите кнопку [◀◀] или [▶▶].

Вы можете подсоединить проигрыватель лазерных дисков или записывающий проигрыватель вместо видеокассетного магнитофона.

Подсоедините как показано слева и выберите "VCR" в качестве источника.

При подсоединении записывающего проигрывателя

- Мы рекомендуем использовать записывающий проигрыватель со встроенным фоно эквалайзером. Если Ваш записывающий проигрыватель не имеет встроенного эквалайзера, подсоедините его сначала к отдельному эквалайзеру, а затем подсоедините его к этому аппарату.
- Вы не можете записывать входной сигнал через разъем TV OPT2 на другое оборудование.

Управление кассетной декой или цифровым приемником

Прослушивание с кассетной деки

Нажмите кнопку [VCR], чтобы выбрать "VCR" в качестве источника.

Запись на кассетную деку

- Диск
 - Нажмите кнопку [DVD], чтобы выбрать "DVD".
 - Радио
 - Нажмите кнопку [TUNER], чтобы выбрать диапазон "FM" или "AM".
- Начните запись и воспроизведение.

Прослушивание сигналов окружающего звучания с цифрового приемника

Этот аппарат может декодировать сигналы, получаемые от цифрового вещания. Относительно подробностей обращайтесь к инструкции по эксплуатации Вашего спутникового приемника.

- Нажмите кнопку [TV], чтобы выбрать "TV OPT2".
Загорится индикатор DIGITAL INPUT.
- Управляйте цифровым приемником.

Для Вашей справки

В редких случаях аппарат может иметь затруднения при распознавании сигналов PCM на дисках CD, которые могут вызвать обрезание начала трека. Если это происходит, включите установку PCM FIX. Когда выбрана функция "TV OPT2", нажмите и удерживайте кнопку [TV]. Режим переключается каждый раз, когда Вы делаете это AUTO ↔ PCM FIX. Аппарат не может обрабатывать другие сигналы, когда включена функция PCM FIX. Это может вызвать шум на выходе. Если это происходит, выберите "AUTO".

Управление телевизором

Подготовка

- Направьте пульт ДУ на этот аппарат и нажмите кнопку [TV]. Теперь Вы можете управлять телевизором.
- Направьте пульт ДУ на телевизор для выполнения следующих операций.

Включение/выключение телевизора

Нажмите кнопку [AV SYSTEM].

Переключение режима видеовхода на ТВ

Нажмите кнопку [TV/AV].

Переключение каналов

Нажмите кнопку [◀◀, √ CH] или [▶▶, CH ▲].

- Вы также можете использовать кнопки с цифрами.

Регулировка громкости

Нажмите кнопку [TV VOL +] или [TV VOL -].

Размещение

Установите аппарат на горизонтальной поверхности вдали от прямых солнечных лучей, высоких температур, высокой влажности и сильной вибрации. Такие условия могут повредить корпус и прочие компоненты системы, тем самым сократив срок службы аппарата.

Не ставьте на аппарат тяжелые предметы.

Напряжение

Не используйте источники питания высокого напряжения. Это может привести к перегрузке аппарата и возгоранию.

Не используйте источники питания постоянного тока.

Тщательно проверьте источник питания прежде, чем установить аппарат на корабле или в другом месте, где используются источники постоянного тока.

Меры предосторожности при обращении с сетевым шнуром

Убедитесь в том, что сетевой шнур правильно подсоединен и не поврежден. Неплотное подсоединение и повреждения шнура могут привести к возгоранию или электрошоку. Не дергайте, не сгибайте сетевой шнур и не кладите на него тяжелые предметы.

При отсоединении от розетки крепко удерживайте штепсельную вилку. Дергая за сетевой шнур, Вы можете получить электрошок.

Не прикасайтесь к штепсельной вилке влажными руками. Это может привести к электрошоку.

Посторонние предметы

Не позволяйте попадать внутрь аппарата металлическим предметам. Это может привести к электрошоку или поломке аппарата.

Не проливайте внутрь аппарата жидкость. Это может привести к электрошоку или поломке аппарата. Если это случилось, немедленно отсоедините аппарат от источника питания и свяжитесь с Вашим дилером.

Не распыляйте инсектициды на аппарат или внутрь него. В их состав входят воспламеняющиеся газы, попадание которых внутрь аппарата может привести к возгоранию.

Техобслуживание

Не пытайтесь самостоятельно чинить аппарат. Если аппарат не воспроизводит звук, индикаторы не загораются, идет дым, либо Вы столкнулись с другой проблемой, не упомянутой в настоящей инструкции, то отсоедините сетевой шнур и свяжитесь с Вашим дилером или с авторизованным сервисным центром. Если ремонт, разборка или переделка аппарата производятся некомпетентными лицами, то это может привести к поражению электротоком или к возгоранию.

Продлите срок службы, отсоединив аппарат от источника питания, если он не будет использоваться в течение длительного периода времени.

Список кодов различных языков

Абхазский: 6566	Валлийский: 6789	Итальянский: 7384	Малайялам: 7776	Сербскохорватский: 8372	Украинский: 8575
Азербайджанский: 6590	Венгерский: 7285	Иоруба: 8979	Мальтийский: 7784	Урду: 8582	
Аймара: 6588	Волапук: 8679	Казахский: 7575	Маори: 7773	Сингальский: 8373	Фарси: 7079
Албанский: 8381	Волоф: 8779	Камбоджийский: 7577	Маратхи: 7782	Синдхи: 8368	Фиджи: 7074
Амхарский: 6577	Вьетнамский: 8673	Каннада: 7578	Молдавский: 7779	Словенский: 8376	Финский: 7073
Английский: 6978	Галицийский: 7176	Каталонский: 6765	Монгольский: 7778	Словацкий: 8375	Французский: 7082
Арабский: 6582	Голландский: 7876	Кашмирский: 7583	Науру: 7865	Сомалийский: 8379	Фризский: 7089
Армянский: 7289	Гренландский: 7576	Кечуа: 8185	Немецкий: 6869	Суахили: 8387	Хауса: 7265
Ассамский: 6583	Греческий: 6976	Киргизский: 7589	Непальский: 7869	Суданский: 8385	Хинди: 7273
Афарский: 6565	Грузинский: 7565	Китайский: 9072	Норвежский: 7879	Тагальский: 8476	Хорватский: 7282
Африкаанс: 6570	Гуарани: 7178	Корейский: 7579	Ория: 7982	Таджикский: 8471	Чешский: 6783
Баскский: 6985	Гуджарати: 7185	Корсианский: 6779	Пенджабский: 8065	Тайский: 8472	Шведский: 8386
Башкирский: 6665	Гэльский: 7168	Коса: 8872	Персидский: 7065	Тамильский: 8465	Шона: 8378
Белорусский: 6669	Датский: 6865	Курдский: 7585	Польский: 8076	Татарский: 8484	Эсперанто: 6979
Бенгальский: 6678	Иврит: 7387	Лаосский: 7679	Португальский: 8084	Тви: 8487	Эстонский: 6984
Бангладеш: 6678	Идиш: 7473	Латышский: 7686	Пушту: 8083	Телугу: 8469	Яванский: 7487
Бирманский: 7789	Индонезийский: 7378	Лингала: 7678	Ретороманский: 8277	Тибетский: 6679	Японский: 7465
Бихари: 6672	Интерлингва: 7365	Литовский: 7684	Румынский: 8279	Тигриния: 8473	
Болгарский: 6671	Ирландский: 7165	Литовский: 7684	Русский: 8285	Тонга: 8479	
Бретонский: 6682	Исландский: 7383	Македонский: 7775	Самоанский: 8377	Турецкий: 8482	
Бутанский: 6890	Испанский: 6983	Малагасийский: 7771	Санскрит: 8365	Туркменский: 8475	
		Малайский: 7783	Сербский: 8382	Узбекский: 8590	

Руководство по поиску и устранению неисправностей

Перед обращением к специалисту по техобслуживанию выполните следующие проверки. Если у Вас есть сомнения относительно некоторых пунктов проверки или перечисленные в списке меры не решают проблему, проконсультируйтесь с Вашим дилером для указаний.

Питание		стр.
Нет питания.	● Надежно вставьте сетевой шнур в бытовую розетку.	9
Аппарат автоматически переключается в режим ожидания.	● Аппарат был переключен в режим ожидания таймером сна.	30
Операции		
Нет отклика, когда нажимаются кнопки.	● Некоторые операции могут быть запрещены диском. ● Аппарат может работать неправильно из-за освещения, статического электричества или каких-либо внешних факторов. Процедура сброса: Нажмите кнопку [⏻], чтобы переключить аппарат в режим ожидания и затем снова включите. Или же нажмите кнопку [⏻], чтобы переключить аппарат в режим ожидания, отсоедините сетевой шнур, а затем снова подсоедините его.	— —
С помощью пульта ДУ не могут производиться операции.	● Проверьте, правильно ли установлены батарейки. ● Батарейки разрядились: Замените их новыми. ● Направьте пульт ДУ на сенсор сигнала пульта ДУ и управляйте.	9 9 —
Воспроизведение не начинается (или немедленно останавливается), даже если Вы нажали кнопку [▶] (воспроизведение).	● Образовалась влага: Подождите 1–2 часа, пока она не испарится. ● Этот аппарат не может воспроизводить диски, отличные от описанных в данной инструкции. ● Вы можете воспроизводить DVD-Video только в том случае, если их региональным кодом является "5", "ALL" или составной региональный код, включающий "5". ● Диск может быть загрязнен и может требовать очистки. ● Убедитесь, что диск вставлен с этикеткой на стороне, которая будет воспроизводиться, обращенной вверх. ● Проверьте, что на диске DVD-RAM что-нибудь записано.	— 4 — 4 13 —
Альтернативные языки не выбираются. Нет меню воспроизведения.	● Эта функция зависит от доступности программного обеспечения. ● Попробуйте выбрать из меню диска, если оно доступно.	— 14
Нет субтитров.	● Эта функция зависит от доступности программного обеспечения. ● Субтитры погашены с телевизора. Высветите субтитры.	— 17
Положение субтитров неправильное	● Измените положение субтитров при помощи установки "Subtitle Position" на экране GUI.	24
Звуковая дорожка и/или язык субтитров отличаются от выбранных с помощью меню SETUP.	● Эта функция зависит от доступности программного обеспечения.	—
Угол не может быть изменен.	● Эта функция зависит от доступности программного обеспечения. Даже если диск имеет набор записанных углов, эти углы могут быть записаны только для определенных сцен.	—
Меню SETUP недоступно.	● Выберите диск "DVD" в качестве источника. ● Отмените воспроизведение всей группы, программное и произвольное воспроизведение.	— 16
Невозможно добавить маркеры.	● Вы не можете добавить маркеры во время воспроизведения листа воспроизведения или если время воспроизведения диска не появляется на дисплее аппарата.	—
Уже есть маркеры. RAM	● Этот аппарат читает и отображает маркеры, добавленные видео проигрывателем DVD. Вы можете очистить их, но они появятся опять, если Вы переключите аппарат в режим ожидания, измените источник или откроете лоток дисков.	—
Номера маркеров, которые я добавил, отличаются, когда я вызываю их. RAM	● Аппарат номерует маркеры по времени, так что они изменяются, когда Вы добавляете или удаляете их.	—
Невозможно выбрать произвольное или программное воспроизведение.	● Вы не можете выбрать произвольное или программное воспроизведение с некоторыми дисками DVD-Video.	—
Папки, глубже, чем восьмой слой на CD данных, не отображаются правильно.	● Папки, глубже, чем восьмой слой, отображаются как восьмой слой.	—
Вы забыли Ваш пароль для оценок. Сбросьте все установки на заводские предварительные установки.	● Во время остановки и когда источником является "DVD", нажмите и удерживайте кнопку [■] на основном аппарате и кнопку [≥10/-/-] на пульте ДУ в течение приблизительно 3 секунд до тех пор, пока индикатор "Initialized" не исчезнет с телевизора. Выключите аппарат и снова включите. Все установки вернуться к установкам по умолчанию.	—
Аппарат не воспроизводит тип данных (WMA/MP3 или JPEG), выбранный в "Mixed disc – Audio&Stills" в меню SETUP.	● Перезагрузите диск, чтобы сделать установки эффективными. Нажмите кнопку [▲], чтобы открыть лоток, затем нажмите кнопку [▶] (воспроизведение), чтобы начать воспроизведение.	—
Диск не может быть извлечен.	● Аппарат может функционировать неправильно, если диск поврежден или грязный. Нажмите кнопку [⏻] и после того, как дисплей исчезнет, подождите несколько секунд, затем снова нажмите кнопку [⏻] и извлеките диск.	— —

Справочный материал

Звук

Нет звука. Искаженный звук.	<ul style="list-style-type: none"> ● Проверьте соединения. ● Увеличьте уровень громкости. ● Отключите режим приглушения звука. ● Выключите аппарат, определите и устраните причину, затем включите аппарат. <p>Причины включают:</p> <ul style="list-style-type: none"> – Закорачивание (соприкосновение обнаженных проводов) положительных и отрицательных проводов динамика. – Использование динамиков с сопротивлением ниже, чем номинальное для этого аппарата. – Деформирование динамиков посредством чрезмерной громкости или мощности. – Использование аппарата в горячем окружении без надлежащей вентиляции. 	7 — 30 —
При воспроизведении слышно жужжание. Нет звука из сабвуфера.	<ul style="list-style-type: none"> ● Сетевой шнур или флюоресцентная лампа находятся рядом с кабелями. Удалите все приборы и провода, расположенные рядом с кабелями аппарата. ● Проверьте, не установлена ли установка сабвуфера "SUB W OFF". 	— 29

Изображение

Изображение искажено.	<ul style="list-style-type: none"> ● Некоторое искажение является нормальным во время SEARCH (поиск). ● Экран может ненадолго разделен на части, когда Вы включаете и выключаете функцию AUDIO ONLY. 	— 29
Нет изображения.	<ul style="list-style-type: none"> ● Проверьте соединение. ● Убедитесь, что телевизор включен. ● Убедитесь, что установка видео входа телевизора (например, VIDEO 1) является правильной. 	8 — —
Изображение, показываемое по телевизору, является ненормальным. (Изображение обрезано по краям, изображение горизонтально растягивается или черные полосы появляются сверху и снизу экрана.)	<ul style="list-style-type: none"> ● Перейдите к меню видео в меню SETUP и измените установку "TV Aspect" для соответствия Вашему телевизору. ● Используйте телевизор, чтобы изменить формат на правильный. ● Убедитесь, что аппарат подсоединен непосредственно к телевизору, а не подсоединен через видеокассетный магнитофон. ● Измените размер при помощи функции изменения масштаба. 	31 — — 18
Плохое качество изображения.	<ul style="list-style-type: none"> ● Проверьте установки в видео меню экранов GUI. 	24
Изображение на экране ТВ пропадает или покрывается полосами.	<ul style="list-style-type: none"> ● Антенна неправильно расположена или ориентирована. Если Вы пользуетесь комнатной антенной, то смените ее на наружную. ● Телевизионная антенна расположена слишком близко к системе. Переместите телевизионную антенну от системы. 	26 —
Меню отображаются неправильно.	<ul style="list-style-type: none"> ● Измените коэффициент масштабирования на "×1.00". ● При помощи экрана GUI измените "Subtitle Position" на "0". 	18 24

Прослушивание радио

Слышен шум. Индикатор "ST" мигает или не загорается.	<ul style="list-style-type: none"> ● Отрегулируйте положение FM- или AM-антенны. ● Пользуйтесь наружной антенной. ● Во время приема радиостанций AM-диапазона нажмите кнопку [SETUP] и выберите режим "MODE A" или "MODE B". 	— 26 —
Слышны помехи. Во время приема радиостанций AM-диапазона слышен низкочастотный шум.	<ul style="list-style-type: none"> ● Выключите ТВ или отсоедините его от аппарата. ● Удалите от антенны посторонние кабели и провода. 	— —

Дисплей аппарата

Отключен дисплей аппарата. "NO PLAY"	<ul style="list-style-type: none"> ● Нажмите кнопку [FL DISPLAY], чтобы включить дисплей. 	30
"NO DISC"	<ul style="list-style-type: none"> ● Вы вставили диск, который аппарат не может воспроизводить; вставьте такой, который он может. ● Вы вставили пустой диск DVD-RAM. 	4 —
"F61" (Вскоре питание аппарата выключается)	<ul style="list-style-type: none"> ● Вы не вставили диск; вставьте его. ● Вы вставили диск неправильно; вставьте его правильно. ● Аудио кабель был отсоединен или вставлен в то время, когда питание было включено, или же произошло закорачивание шнура динамика. <p>Если проблема не устраняется с помощью повторного включения питания, то существует проблема электропитания. Проконсультируйтесь с Вашим дилером.</p>	13 —
"DVD U11"	<ul style="list-style-type: none"> ● Диск загрязнен. Протрите его мягкой тканью. 	4
"ERROR"	<ul style="list-style-type: none"> ● Выполнена неправильная операция. Прочитайте инструкцию и попытайтесь снова. 	—
"DVD H□□" □ □ отводится под номер.	<ul style="list-style-type: none"> ● Вероятно, случилась проблема. Номер, следующий за "H" зависит от состояния аппарата. ● Процедура сброса: Нажмите кнопку [⏻], чтобы переключить аппарат в режим ожидания и затем снова включите. Или же нажмите кнопку [⏻], чтобы переключить аппарат в режим ожидания, отсоедините сетевой шнур, а затем снова подсоедините его. ● Если сервисный номер не исчез, запишите его и проконсультируйтесь с квалифицированным работником сервиса. 	—

Дисплей телевизора

Нет экранных сообщений.	<ul style="list-style-type: none"> ● Перейдите к меню Display меню SETUP, и выберите "On" для "On-Screen Messages" (экранные сообщения). 	31
Экраны графического интерфейса GUI не высвечиваются или высвечиваются только частично на телевизоре.	<ul style="list-style-type: none"> ● Нажмите кнопки [▲, ▼], когда выделена самая правая пиктограмма, чтобы переместить их вниз. 	22
Меню диска высвечивается на другом языке.	<ul style="list-style-type: none"> ● Перейдите к меню Disc меню SETUP, и выберите предпочтительный язык для "Menus" (меню). 	31

Управляющий приемник AV

■ Секция усилителя

Выходная мощность

Выходная мощность RMS (THD 10 %)

FRONT (1 кГц, задействованы оба канала)	2×60 Вт
SURROUND (1 кГц, задействованы оба канала)	2×60 Вт
CENTER (1 кГц)	60 Вт
SUBWOOFER (100 Гц)	100 Вт

Выходная мощность DIN (THD 1,0 %)

FRONT (1 кГц, задействованы оба канала)	2×48 Вт
SURROUND (1 кГц)	2×48 Вт
CENTER (1 кГц)	48 Вт
SUBWOOFER (100 Гц)	80 Вт

Импеданс нагрузки

FRONT, SURROUND, CENTER	6 Ом
SUBWOOFER	3 Ом

■ Секция предусилителя

Входной разъем DVD (OPT1), TV (OPT2)

■ Секция FM-тюнера

Частотный диапазон 87,50–108,00 МГц (с шагом 50 кГц)

Разъемы антенны 75 Ом (несимметричный)

■ Секция AM-тюнера

Частотный диапазон 522–1629 кГц (с шагом 9 кГц)

■ Головные телефоны

Тип гнезда 3,5 мм STEREO

Импеданс нагрузки 16–32 Ом

■ Общие сведения

Источник питания Переменный ток 230 В, 50 Гц

Потребляемая мощность 60 Вт

В режиме ожидания 0,7 Вт

Размеры (Ш×В×Г) 197×70,9×368 мм

Масса 2,5 кг

Проигрыватель DVD/CD

■ Воспроизводимые диски

DVD-RAM (совместимые с DVD-VR), DVD-Audio

DVD-Video, DVD-R(совместимые с DVD-Video)

CD(CD-DA), Video CD

CD-R/RW(CD-DA, диски формата Video-CD)

MP3/WMA

● Максимальное число распознаваемых треков и групп: 999 треков и 99 групп

● Совместимая степень сжатия:

MP3: между 32 кбайт/сек и 320 кбайт/сек

WMA: между 48 кбайт/сек и 192 кбайт/сек

JPEG

● Файлы Exif Ver 2.1 JPEG Baseline

● Максимальное число распознаваемых изображений и групп:

3000 изображений и 300 групп

● Разрешение изображения: между 320×240 и 6144×4096 пикселей (Суб выборка 4:2:2 или 4:2:0)

HighMAT Level2 (Аудио и изображение)

■ Аудио

Число каналов 5.1(FL, FR, SL, SR, C, SW)

■ Видео

Система сигнала PAL, PAL60/NTSC

Выходной разъем Разъем RCA (полный видеосигнал)

Разъем S (Y, C)

■ Считывающее устройство

Источник излучения Полупроводниковый лазер

Длина волны 658/790 нм

■ Секция предусилителя

Входной разъем VCR (EXT), TV (AUX)

Выходной разъем VCR (EXT), DVD (OPT)

■ Общие сведения

Размеры (Ш×В×Г) 197×70,9×346 мм

Масса 2,0 кг

Передний динамик

Тип 2 двухполосных динамика закрытого типа

Динамик(и)

НЧ-динамик 12 см конического типа

ВЧ-динамик 2,5 см куполообразного типа

Импеданс 6 Ом

Входная мощность 60 Вт (Музыка)

Уровень звукового давления 81дБ/Вт (1,0 м)

Переходная частота 4,5 кГц

Частотный диапазон 40 Гц–50 кГц (–16 дБ)

50 Гц–45 кГц (–10дБ)

Размеры (Ш×В×Г) 161×289×283 мм

Масса 3,3 кг

Центральный динамик, динамик окружающего звучания

Тип 1 однополосный басоотражающий динамик

Динамик(и)

НЧ-динамик 6,5 см конического типа

Импеданс 6 Ом

Входная мощность 60 Вт (Музыка)

Уровень звукового давления 79дБ/Вт (1,0 м)

Частотный диапазон 110 Гц–25 кГц (–16 дБ)

130 Гц–22 кГц (–10дБ)

Размеры (Ш×В×Г) (CENTER) 126×123×121 мм

(SURROUND) 90×140×121 мм

(включая стойки динамиков)

0,8кг

Масса

Сабвуфер

Тип 1 однополосный басоотражающий динамик

Динамик

НЧ-динамик 17 см конического типа

Импеданс 3 Ом

Входная мощность 100 Вт (Музыка)

Уровень звукового давления 80 дБ/Вт (1,0 м)

Частотный диапазон 43 Гц–500 Гц (–16 дБ)

48 Гц–400 Гц (–10дБ)

Размеры (Ш×В×Г) 160×393×343 мм

Масса 4,7кг

Примечание

1. Технические характеристики могут быть изменены без уведомления.
Масса и размеры даны приблизительно.
2. Полные гармонические искажения измерялись на цифровом спектр-анализаторе.

Изготовлено по лицензии фирмы Dolby Laboratories. Долби, "Dolby", "Pro Logic" и символ с двойным "D"-товарные знаки фирмы Dolby Laboratories.

Произведено по лицензии компании Digital Theater Systems, Inc.

Патенты США No 5,451,942, 5,956,674, 5,974,380, 5,978,762 и другие мировые патенты, изданные и заявленные. "DTS" и "DTS Digital Surround" являются зарегистрированными торговыми марками компании Digital Theater Systems, Inc. © 1996, 2000 Digital Theater Systems, Inc. Все права сохранены.

Это изделие включает технологию защиты авторских прав, которая защищена по методу заявок определенных патентов США и других прав интеллектуальной собственности, являющихся собственностью корпорации Macrovision и других владельцев авторских прав. Использование этой технологии защиты авторских прав должно быть одобрено корпорацией Macrovision, и она нацелена для использовании в быту и другого ограниченного использования для просмотра, если только иное не одобрено корпорацией Macrovision. Запрещается копирование технологии и демонтаж изделия.

Dear customer

Thank you for purchasing this product.
For optimum performance and safety, please read these instructions carefully.

Unless otherwise indicated, illustrations in these operating instructions are of the system for the United Kingdom, Continental Europe and Russia.

CAUTION!

THIS PRODUCT UTILIZES A LASER.
USE OF CONTROLS OR ADJUSTMENTS OR PERFORMANCE OF PROCEDURES OTHER THAN THOSE SPECIFIED HEREIN MAY RESULT IN HAZARDOUS RADIATION EXPOSURE.
DO NOT OPEN COVERS AND DO NOT REPAIR YOURSELF.
REFER SERVICING TO QUALIFIED PERSONNEL.

WARNING:

TO REDUCE THE RISK OF FIRE, ELECTRIC SHOCK OR PRODUCT DAMAGE, DO NOT EXPOSE THIS APPARATUS TO RAIN, MOISTURE, DRIPPING OR SPLASHING AND THAT NO OBJECTS FILLED WITH LIQUIDS, SUCH AS VASES, SHALL BE PLACED ON THE APPARATUS.

CAUTION!

- DO NOT INSTALL OR PLACE THIS UNIT IN A BOOKCASE, BUILT-IN CABINET OR IN ANOTHER CONFINED SPACE. ENSURE THE UNIT IS WELL VENTILATED. TO PREVENT RISK OF ELECTRIC SHOCK OR FIRE HAZARD DUE TO OVERHEATING, ENSURE THAT CURTAINS AND ANY OTHER MATERIALS DO NOT OBSTRUCT THE VENTILATION VENTS.
- DO NOT OBSTRUCT THE UNIT'S VENTILATION OPENINGS WITH NEWSPAPERS, TABLECLOTHS, CURTAINS, AND SIMILAR ITEMS.
- DO NOT PLACE SOURCES OF NAKED FLAMES, SUCH AS LIGHTED CANDLES, ON THE UNIT.
- DISPOSE OF BATTERIES IN AN ENVIRONMENTALLY FRIENDLY MANNER.

This product may receive radio interference caused by mobile telephones during use. If such interference is apparent, please increase separation between the product and the mobile telephone.

For Southeast Asia

THIS UNIT IS INTENDED FOR USE IN TROPICAL CLIMATES.

For others

THIS UNIT IS INTENDED FOR USE IN MODERATE CLIMATES.

AV control receiver (SA-DT310)

Marking sign is located on bottom of the unit.

For the United Kingdom, Continental Europe and Russia



LUOKAN 1 LASERLAITE
KLASS 1 LASER APPARAT

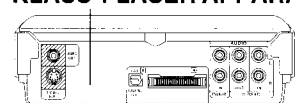

(Back of product)

CAUTION - LASER RADIATION WHEN OPEN. DO NOT STARE INTO BEAM.	FDA 21 CFR / Class II
CAUTION - VISIBLE AND INVISIBLE LASER RADIATION WHEN OPEN. AVOID EXPOSURE TO BEAM.	IEC60825-1 / Class 3b
ATTENTION - RAYONNEMENT LASER VISIBLE ET INVISIBLE EN CAS D'OUVERTURE. EXPOSITION DANGEREUSE AU FAISCEAU.	
ADVARSEL - SYNLIG OG USYNLIG LASERSTRÅLING VED ÅBNING. UNDGÅ UDSÆTTELSE FOR STRÅLING.	
VARO! - AVAITAESSA OLET ALTIINA NÄKYVÄÄ JA NÄKYMÄTÖN LASERSÄTEILYLLE. ÄLÄ KATSO SÄTEESEEN.	
VARNING - SYNLIG OCH USYNLIG LASERSTRÅLING NÄR DENNA DEL ÄR ÖPPNAD. BETRÄKTA EJ STRÅLEN.	
ADVARSEL - SYNLIG OG USYNLIG LASERSTRÅLING NÄR DEKSEL ÅPNES. UNDGÅ UDSÆTTELSE FOR STRÅLEN.	
VORSICHT - SICHTBARE UND UNSICHTBARE LASERSTRÄHLUNG, WENN ABDECKUNG GEÖFFNET. NICHT DEM STRAHL AUSSETZEN.	
注意 - 打开时有可见及不可见激光辐射。避免激光照射。	
注意 - この产品と可視及び不可視レーザー光が出ます。 ヒームを直射し、照射した光に注意してください。	RQLS0275

For others

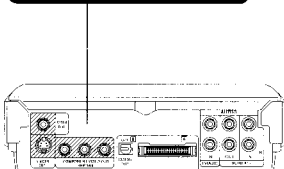

(Inside of product)
(Tuotteen sisällä)
(Produktets innsida)

System	SC-DT310
DVD/CD player	SL-DT310
AV control receiver	SA-DT310
Front speakers	SB-PF310
Center speaker	SB-PC310
Surround speakers	SB-PS310
Subwoofer	SB-W310

SUOMI

VAROITUS!

LAITTEEN KÄYTTÄMINEN MUULLA KUIN TÄSSÄ KÄYTTÖOHJEESSA MAINITULLA TAVALLA SAATTAA ALTISTAA KÄYTTÄJÄN TURVALLISUUSLUOKAN 1 YLIITÄVÄLLE NÄKYMÄTTÖMÄLLE LASERSÄTEILYLLE.

VAROITUS:

TULIPALO-, SÄHKÖISKUKAARAN TAI TUOTETTA KOHTAAVAN MUUN VAHINGON VÄHENTÄMISEKSI EI LAITETTA SAA ALTISTAA SATEELLE, KOSTEUEDELLE, VESIPISAROILLE TAI ROISKEELLE, EIKÄ NESTETTÄ SISÄLTÄVIÄ ESINEITÄ, KUTEN ESIMERKIKSI MALJAKOITA, SAA ASETTAA LAITTEEN PÄÄLLE.

VAROITUS!

- ÄLÄ ASENNATA TAI LAITA TÄTÄ LAITETTA KABINETTITYYPPISEEN KIRJAKAAPPIN TAI MUUHUN SULJETTUUN TILAAN, JOTTA TUULETUS ONNISTUISI. VARMISTA, ETTÄ VERHO TAI MIKÄÄN MUU MATERIAALI EI HUONONNA TUULETUSTA, JOTTA VÄLTETTÄISIIN YLIKUUMENEMISESTÄ JOHTUVA SÄHKÖISKU- TAI TULIPALOVAARA.
- ÄLÄ PEITÄ LAITTEEN TUULETUSAUKKOJA SANOMALEHDILLÄ, PÖYTÄLIINALLA, VERHOLLA TAI MUULLA VASTAANVAIKAUKSILLA ESINEILLÄ.
- ÄLÄ ASETA PALAVAA KYNTTILÄÄ TAI MUUTA AVOTULEN LÄHDETTÄ LAITTEEN PÄÄLLE.
- HÄVITÄ PARISTOT LUONTOA VAHINGOITTAMATTOMALLA TAVALLA.

TÄMÄ LAITE ON TARKOITETTU KÄYTETTÄVÄKSI LEUDOSSA ILMASTOSSA.

NORSK

ADVARSEL!

DETTE PRODUKTET ANVENDER EN LASER.
BETJENING AV KONTROLLER, JUSTERINGER ELLER ANDRE INNGREP ENN DE SOM ER BESKREVET I DENNE BRUKSANVISNING, KAN FØRE TIL FARLIG BESTRÅLING.
DEKSLER MÅ IKKE ÅPNES, OG FØRSØK ALDRI Å REPARERE APPARATET PÅ EGENHÅND. ALT SERVICE OG REPARASJONSARBEID MÅ UTFØRES AV KVALIFISERT PERSONELL.

ADVARSEL:

FOR Å REDUSERE FAREN FOR BRANN, ELEKTRISK STØT ELLER SKADER PÅ PRODUKTET, MÅ DETTE APPARATET IKKE UTSETTES FOR REGN, FUKTIGHET, VANNDRÅPER ELLER VANNSPRUT. DET MÅ HELLER IKKE PLASSERES GJENSTANDER FYLT MED VANN, SLIK SOM BLOMSTERVASER, OPPÅ APPARATET.

ADVARSEL!











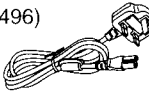

- APPARATET MÅ IKKE PLASSERES I EN BOKHYLLE, ET INNEBYGGET KABINETT ELLER ET ANNET LUKKET STED HVOR VENTILASJONSFORHOLDENE ER UTILSTREKKELIGE. SØRG FOR AT GARDINER ELLER LIGNENDE IKKE FORVERRER VENTILASJONSFORHOLDENE, SÅ RISIKO FOR ELEKTRISK SJOKK ELLER BRANN FORÅRSAKET AV OVERHETING UNNGÅS.
- APPARATETS VENTILASJONSÅPNINGER MÅ IKKE DEKKES TIL MED AVISER, BORDDUKER, GARDINER OG LIGNENDE.
- PLASSER IKKE ÅPEN ILD, SLIK SOM LEVENDE LYS, OPPÅ APPARATET.
- BRUKTE BATTERIER MÅ KASSERES UTEN FARE FOR MILJØET.

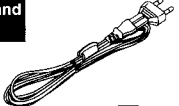
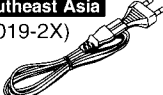
DETTE APPARATET ER BEREKNET TIL BRUK UNDER MODERATE KLIMAFORHOLD.

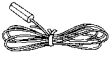
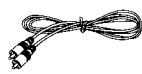
Accessories

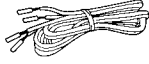
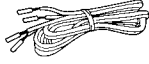

Please check and identify the supplied accessories. Use numbers indicated in parentheses when asking for replacement parts.

- 1 Remote control**
(For the United Kingdom, Continental Europe and Russia : EUR7623010)
(For others: EUR7623020) 
- 2 Batteries** for remote control 
- 1 AC mains lead**
 - For the United Kingdom** (REZ1496) 
 - For Australia and N.Z.** (RJA0035-2X) 
 - For Continental Europe and Russia** (REZ1495) 
 - For Southeast Asia** (RJA0019-2X) 
- 1 AM loop antenna** (N1DAAAA00003) 
- 1 FM indoor antenna** (RSA0007) 
- 1 Video cable**
 - For the United Kingdom and Continental Europe** (VJA0815-A) 
 - For others** (RJL1P019B15) 
- 1 Optical cable** (RJL1X008B05) 
- (Included in speaker packing box)
 - 2 Front Speaker cables** (4 wires, 4 m) (REE1245) 
 - 1 Center Speaker cable and 1 Subwoofer cable** (2 wires, 4 m) (REE1203A) 
 - 2 Surround Speaker cables** (2 wires, 10 m) (REE1203C) 
- 1 Sheet of speaker-cable stickers** 

- For the United Kingdom only**
- 1 Antenna plug adaptor** (SJP9009) 

- For the United Kingdom, Continental Europe and Russia**
- 1 RCAJ adaptor** (K1JZ24D00002) 

Note

The included AC mains lead is for use with this unit only. Do not use it with other equipment.

For the United Kingdom and Republic of Ireland

Panasonic

www.panasonic.co.uk (for UK customers only)

- Order accessory and consumable items for your product with ease and confidence by telephoning our Customer Care Centre Mon–Friday 9:00am–5:30pm. (Excluding public holidays.)
- Or go on line through our Internet Accessory ordering application.
- Most major credit and debit cards accepted.
- All enquiries transactions and distribution facilities are provided directly by Panasonic UK Ltd.
- It couldn't be simpler!

Customer Care Centre

For UK customers: 08705 357357

For Republic of Ireland customers: 01 289 8333

Technical Support

For UK customers: 0870 1 505610

This Technical Support Hot Line number is for Panasonic PC software related products only.

For Republic of Ireland, please use the Customer Care Centre number listed above for all enquiries.

For all other product related enquiries, please use the Customer Care Centre numbers listed above.

Table of contents

Getting started	
Accessories	3
Caution for AC Mains Lead	4
Disc information	5
Simple setup	
STEP 1 Locating	6
STEP 2 Speakers	7
STEP 3 Television	8
STEP 4 Flat cable and optical cable	9
STEP 5 Antennas and AC mains lead	9
STEP 6 The remote control	9
Other speaker setup options	10
STEP 7 QUICK SETUP	11
Control reference guide	12
Disc operations	
Discs—Basic play	13
Position Memory function	14
Skipping items	14
Fast forward and rewind—SEARCH	14
Slow-motion play	14
Frame-by-frame viewing	14
Discs—Convenient functions	15
Starting play from a selected item	15
Repeat play/A-B repeat play	15
Selecting groups to play	15
All group play/Program play/Random play	16
Soundtracks/Subtitles	17
Marking places to play again/Variable Zoom function	18
Playing the program or play lists on DVD-RAM	19
Selecting a program to play—DIRECT NAVIGATOR	19
Using the play list menu	19
WMA/MP3, CD text and JPEG navigation menus	20
Playing HighMAT discs	21
Using GUI (Graphical User Interface) screens	22
Common procedures/Progress indicator	22
Disc information/Unit information	23
Radio operations	
The radio	25
Manual tuning/Presets tuning	25
RDS broadcasting	26
Sound field/sound quality operations	
Sound field	27
Dolby Digital and DTS/Dolby Pro Logic II	27
Speaker level adjustments	27
Sound Field Control/Center Focus	28
Custom Sound Memory—Store the sound settings	28
Changing the delay time of the AV control receiver	28
Sound quality	29
Adjusting the bass/Turning the subwoofer off	29
Double re-master—Enjoying more natural sound	29
To enjoy even higher quality sound—AUDIO ONLY	29
Other functions	
Convenient functions	30
Muting the volume/Turning off the display	30
The sleep timer/Using headphones	30
Changing settings	31
Language code list	33
Operating other equipment	34
Connection example	34
Operating a television/Operating a video cassette recorder	35
Operating the tape deck or digital receiver	35
Optical antenna connections	36
Reference	
Safety precautions/Glossary	37
Maintenance	37
Troubleshooting guide	38
Specifications (DIN 45 500)	Back cover

(For United Kingdom)

("EB" area code model only)

For your safety, please read the following text carefully.

This appliance is supplied with a moulded three pin mains plug for your safety and convenience.

A 5-ampere fuse is fitted in this plug.

Should the fuse need to be replaced please ensure that the replacement fuse has a rating of 5-ampere and that it is approved by ASTA or BSI to BS1362.

Check for the ASTA mark  or the BSI mark  on the body of the fuse.

If the plug contains a removable fuse cover you must ensure that it is refitted when the fuse is replaced.

If you lose the fuse cover the plug must not be used until a replacement cover is obtained.

A replacement fuse cover can be purchased from your local dealer.

CAUTION!

IF THE FITTED MOULDED PLUG IS UNSUITABLE FOR THE SOCKET OUTLET IN YOUR HOME THEN THE FUSE SHOULD BE REMOVED AND THE PLUG CUT OFF AND DISPOSED OF SAFELY.

THERE IS A DANGER OF SEVERE ELECTRICAL SHOCK IF THE CUT OFF PLUG IS INSERTED INTO ANY 13-AMPERE SOCKET.

If a new plug is to be fitted please observe the wiring code as stated below.

If in any doubt please consult a qualified electrician.

IMPORTANT

The wires in this mains lead are coloured in accordance with the following code:

Blue: Neutral, Brown: Live.

As these colours may not correspond with the coloured markings identifying the terminals in your plug, proceed as follows:

The wire which is coloured Blue must be connected to the terminal which is marked with the letter N or coloured Black or Blue.

The wire which is coloured Brown must be connected to the terminal which is marked with the letter L or coloured Brown or Red.

WARNING: DO NOT CONNECT EITHER WIRE TO THE EARTH TERMINAL WHICH IS MARKED WITH THE LETTER E, BY THE EARTH SYMBOL  OR COLOURED GREEN OR GREEN/YELLOW.

THIS PLUG IS NOT WATERPROOF—KEEP DRY.

Before use

Remove the connector cover.

How to replace the fuse

The location of the fuse differ according to the type of AC mains plug (figures A and B). Confirm the AC mains plug fitted and follow the instructions below. Illustrations may differ from actual AC mains plug.

1. Open the fuse cover with a screwdriver.

Figure A

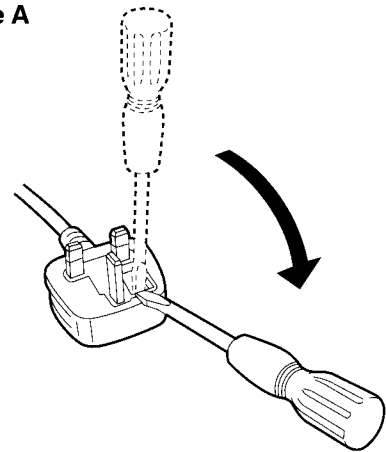
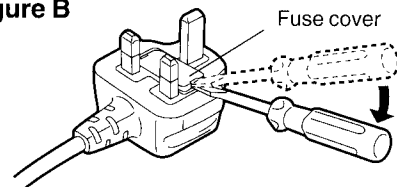

Figure B



2. Replace the fuse and close or attach the fuse cover.

Figure A

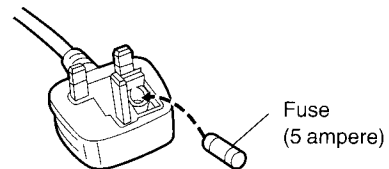
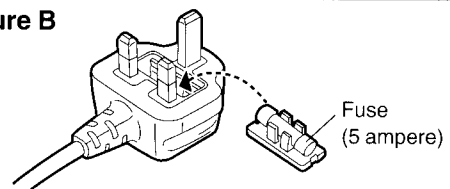







Figure B



Disc information

■ Discs that can be played

Disc type	Logo	Indication used in instructions
DVD-RAM		RAM
DVD-Audio		DVD-A
DVD-Video		DVD-V
DVD-R		
Video CD		VIDEO CD
CD		CD Including CD text
CD-R/RW	—	WMA MP3 JPEG

- Use discs with the above logos and that conform to specifications. The unit cannot play other discs correctly.
- Do not use irregularly shaped discs (e.g. heart-shaped), as these can damage the unit.

■ Discs that cannot be played

DVD-ROM, CD-ROM, CDV, CD-G, +RW, DVD-RW, CVD, SVCD, SACD, Divx Video Discs and Photo CD.

■ Disc structure

Disc structure and the labels given to the items on discs depend on the disc type.

Track: the smallest division on DVD-Audio, CDs and Video CDs, or a single WMA/MP3 file.

Chapter: the smallest division on DVD-Video.

Group: collections of tracks on DVD-Audio and equivalent to folders or albums on data discs.

Title: the largest division on DVD-Video, usually an entire movie.

Program: the division on DVD-RAM equivalent to a single recording.

Picture: a single JPEG file.

Play list: the largest grouping on a HighMAT disc, or a group of scenes on DVD-RAM.

Scene: DVD-RAM program sections specified and grouped into play lists on a DVD video recorder.

Content: covers tracks and pictures on HighMAT discs.

Playing DVDs and Video CDs

The producer of these discs can control how they are played so you may not always be able to control play as described in these operating instructions (for example if the play time is not displayed or if a Video CD has menus).

Read the disc's instructions carefully.

■ CD-R and CD-RW discs

This unit can play CD-R/RW (audio recording disc) recorded with CD-DA, video CD, WMA, MP3, or JPEG. Finalize* the disc after recording.

See page 20 for more information about WMA, MP3, and JPEG.

■ DVD-R discs

Panasonic DVD-R recorded and finalized* on a Panasonic DVD video recorder are played as DVD-Video on this unit.

*A process that allows play on compatible equipment.

■ DVD-RAM discs

DVD-RAM discs must meet the following conditions for this unit to be able to play them.

Type	<ul style="list-style-type: none"> • Non-cartridge discs • Discs that can be removed from their cartridges (TYPE 2 and 4)
Capacity	<ul style="list-style-type: none"> • 12 cm 9.4 GB (double-sided) and 4.7 GB (single-sided) • 8 cm 2.8 GB (double-sided)
Recording format	Discs recorded with DVD video recorders, DVD video cameras, personal computers, etc., using Version 1.1 of the Video Recording Format (a unified video recording standard).

- Remove TYPE 2 and 4 discs from their cartridges before use, then return them when you are finished. Read the instructions for the disc carefully.
- Do not allow the disc to become dirty or scratched. Store discs in their cartridges and ensure the disc label and cartridge label face the same way.
- Some parts of the disc, for example where one program ends and another begins, may not play smoothly.

Note

It may not be possible to play CD-R, CD-RW, DVD-R and DVD-RAM in all cases due to the type of disc or condition of the recording.

■ Video systems

This unit can play both the PAL and NTSC video systems. To view PAL or NTSC, however, your television must match the system used on the disc.

PAL discs cannot be correctly viewed on an NTSC television. NTSC can be correctly viewed on a PAL television by converting the video signal to PAL 60 (→ page 31, Video—NTSC Disc Output).

■ HighMAT discs

This unit is compatible with HighMAT discs containing WMA, MP3, and/or JPEG files.

■ To clean discs

DVD-Audio, DVD-Video, Video CD, CD

Wipe with a damp cloth and then wipe dry.

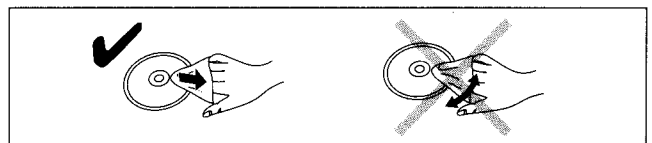

DVD-RAM, DVD-R

- Clean with an optional DVD-RAM/PD disc cleaner (LF-K200DCA1, where available).
- Never use cloths or cleaners for CDs etc.

■ Handling precautions

- Do not write on the label side with a ball-point pen or other writing instrument.
- Do not use record cleaning sprays, benzene, thinner, static electricity prevention liquids or any other solvent.
- Do not attach labels or stickers to discs. (Do not use discs with exposed adhesive from tape or left over peeled-off stickers.)
- Do not use scratch-proof protectors or covers.
- Do not use discs printed with label printers available on the market.

Simple setup

Plug in the AC mains lead after making all connections.

STEP 1 Locating

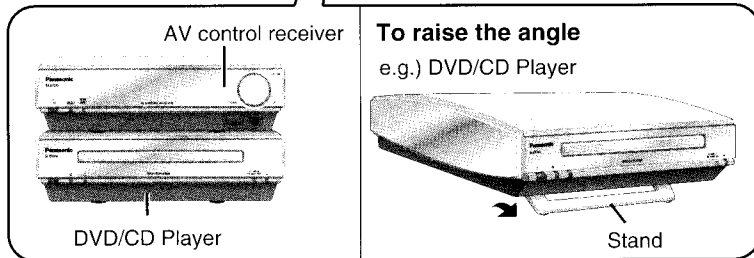
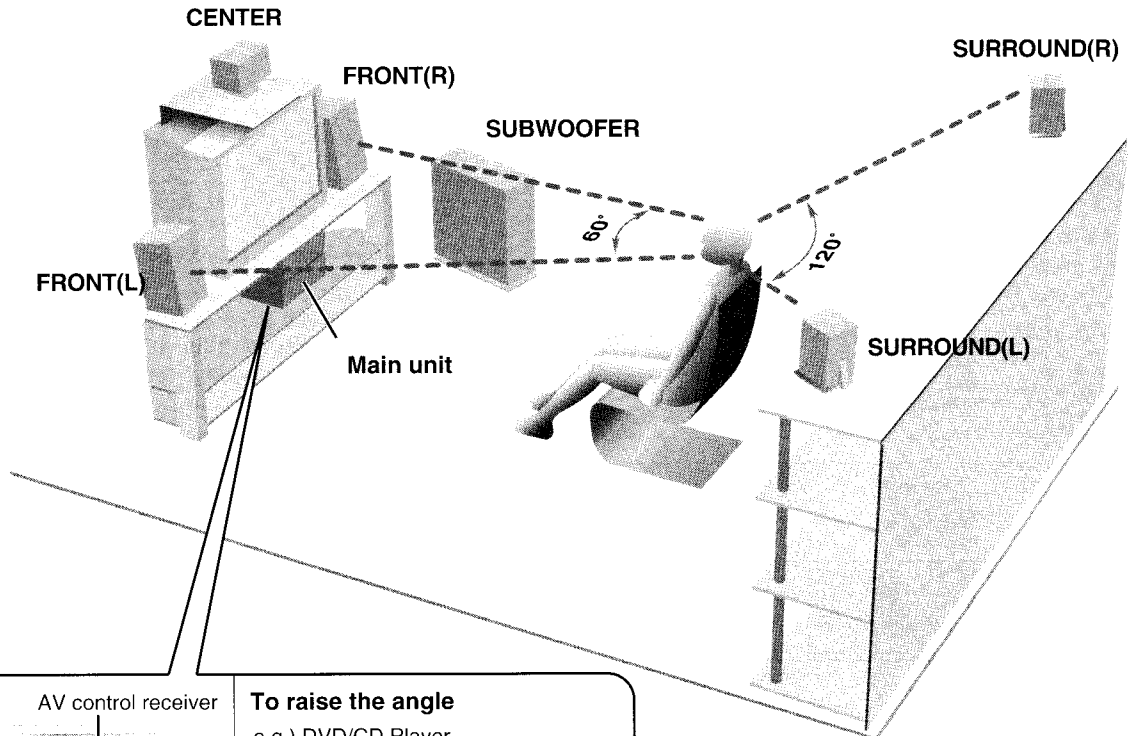

The size of the front speakers and surround speakers are the same respectively.

Note

- Do not use the stand to carry the unit.
- Do not apply force down upon the unit while using the stand.
- Do not place anything on top of the AV control receiver.

• Use only supplied speakers

Using other speakers can damage the unit and sound quality will be negatively affected.

- Set the speakers up on an even surface to prevent them from falling. Take proper precautions to prevent the speakers from falling if you cannot set them up on an even surface.
- Place the front, center, and surround speakers at approximately the same distance from the seating position. The angles in the diagram are approximate.

Positioning for best effect

How you set up your speakers can affect the bass and the sound field. Note the following points.

- Place speakers on flat secure bases.
- Placing speakers too close to floors, walls, and corners can result in excessive bass. Cover walls and windows with thick curtain.

Main unit

Keep your speakers at least 10 mm away from the system for proper ventilation.

Center speaker

- You can also put this speaker directly under the television.
- Vibration caused by the center speaker can disrupt the picture if it is placed directly on the television. Put the center speaker on a rack or shelf.

Subwoofer

Place to the right of the television, on the floor or a sturdy shelf so that it won't cause vibration.

Leave 10 cm on the right for the woofer to be effective. Leave 10 cm at the rear for ventilation.

STEP 2 Speakers

- 2 Speaker cables (4 wires, 4 m)
- 2 Speaker cables (2 wires, 4 m)
- 2 Speaker cables (2 wires, 10 m)

Sheet of speaker-cable stickers

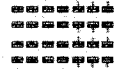

1 Attach the stickers to the speaker cables.

Attach the speaker-cable stickers to make connection easier.

FRONT L, R (4 m)
e.g.) FRONT R

A noise filter comes attached with the speaker cables to prevent undue influence to other equipment. Do not remove the noise filter from the speaker cable. Connect the noise filter side of the speaker cables to the AV control receiver speaker terminals.

Copper

Silver

Twist the same colored wires together.

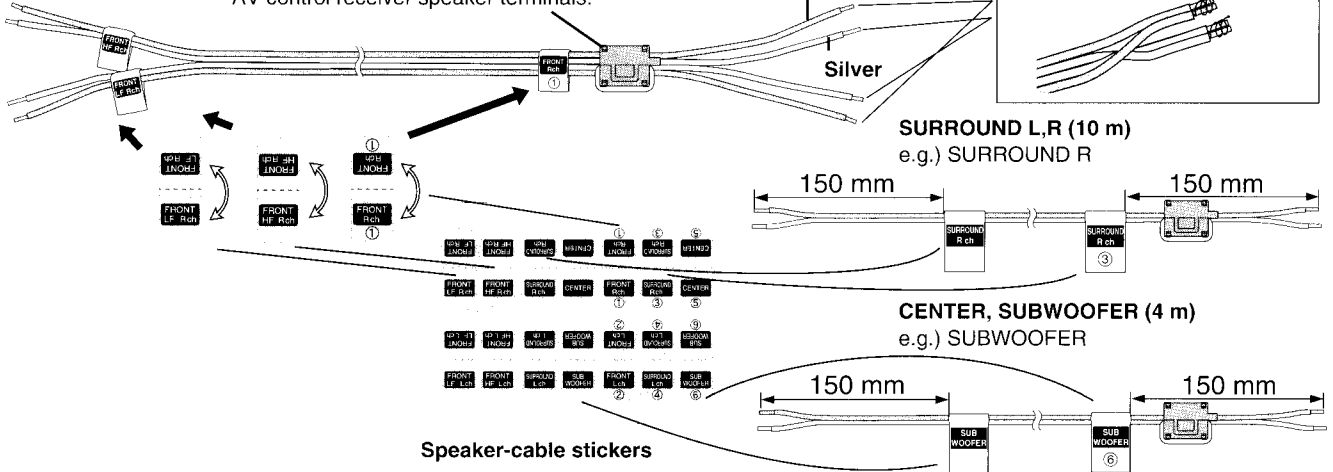

2 Connecting the speakers

Match the labels on the speaker stickers with the labels on the terminals.

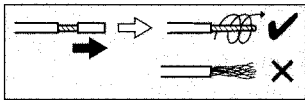

Connect center, surround L and subwoofer in the same way.

FRONT R

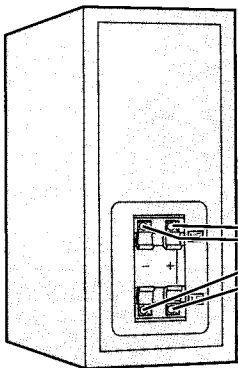

To prevent damage to circuitry, never short-circuit positive (+) and negative (-) speaker wires.

FRONT L

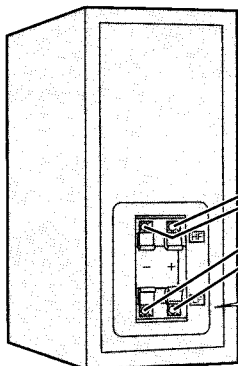

Push the lever in the direction indicated by the arrow, insert the wire, release the lever and press down on it lightly.

Copper: +
Silver: -

AV control receiver

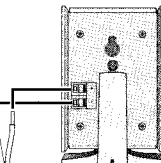

SURROUND R

SURROUND L

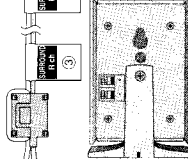

CENTER

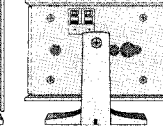

SUBWOOFER



The subwoofer's terminals are on the bottom.

Fit the cables into the slots provided. From the side

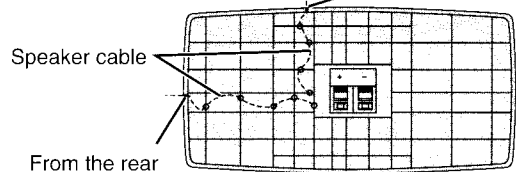

Push the lever in the direction indicated by the arrow, insert the wire, then release the lever.

Copper: +
Silver: -

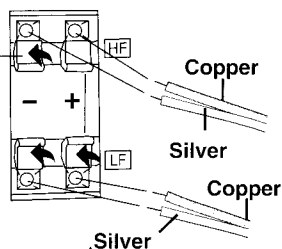

HF: High Frequency
LF: Low Frequency

STEP 3 Television

Video cable



■ Connecting a television with a VIDEO IN terminal

Connect directly to your television.

Do not connect the unit through a video cassette recorder, because the picture may not be played correctly due to the copy guard.

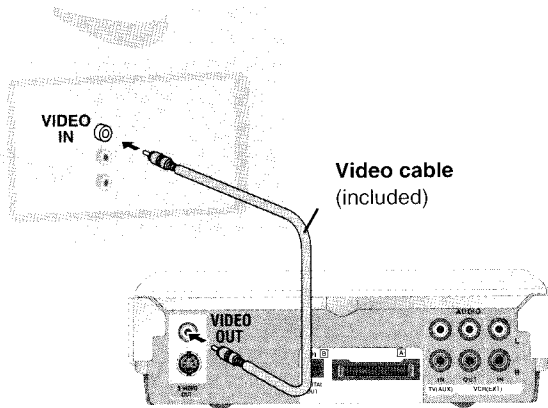

For the United Kingdom, Continental Europe and Russia

Use the RCAJ adaptor (included) if your television has a 21-pin SCART terminal. You do not have to connect anything to the AUDIO terminals.

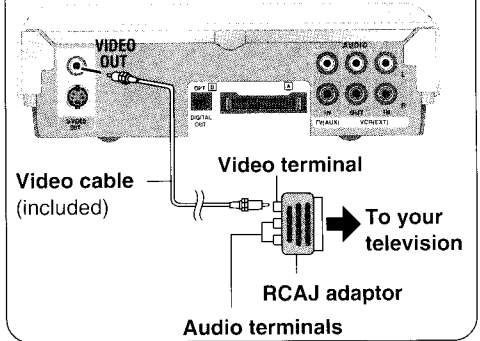

Simple setup

■ Connecting a television with COMPONENT VIDEO terminal

For Southeast Asia, Australia and N.Z.

Television's COMPONENT VIDEO IN terminal

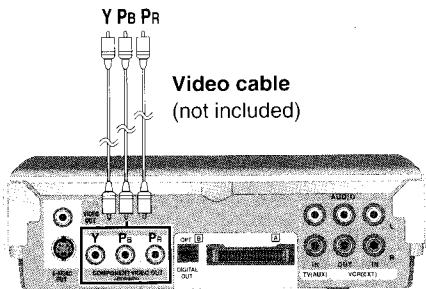

COMPONENT VIDEO OUT terminal

These terminals can be used for either interlace or progressive output and provide a purer picture than the S VIDEO OUT terminal. Connection using these terminals outputs the color difference signals (P_B/P_R) and luminance signal (Y) separately in order to achieve high fidelity in reproducing colors.

- The description of the component video input terminals depends on the television or monitor (e.g. Y/P_B/P_R, Y/B-Y/R-Y, Y/C_B/C_R). Connect to terminals of the same color.

To enjoy progressive video

- Connect to the component video (480P) input terminals on a television compatible with this unit's copy guard system. (Video will not be displayed correctly if connected to an incompatible television.)
- Press [PROGRESSIVE] so "PROGRESSIVE" appears on the display (➡ page 13).
- All televisions manufactured by Panasonic and that have 480P input connectors are compatible. Consult the manufacturer if you have another brand of television.

■ Connecting a television with an S-VIDEO IN terminal

Television's S VIDEO IN terminal

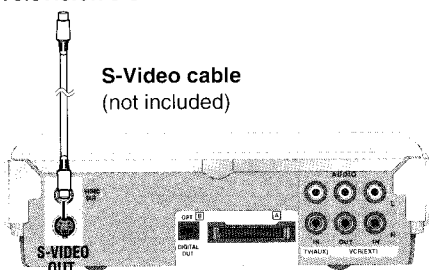

S VIDEO OUT terminal

The S video terminal achieves a more vivid picture than the VIDEO OUT terminal by separating the chrominance (C) and luminance (Y) signals. (Actual results depend on the television.)

STEP 4 Flat cable and optical cable

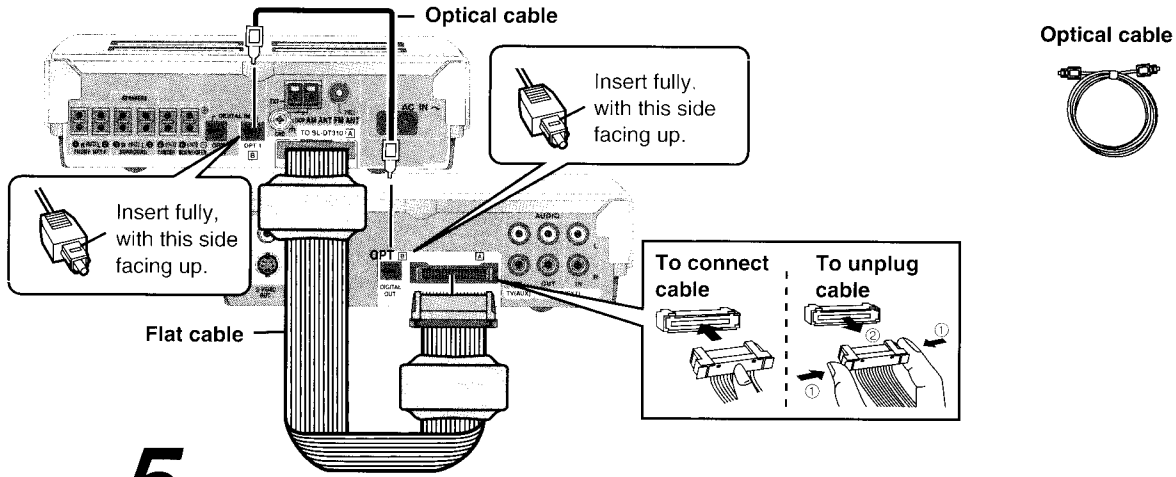

STEP 5 Antennas and AC mains lead

AC mains lead

For the United Kingdom For Australia and N.Z. For Continental Europe and Russia For Southeast Asia

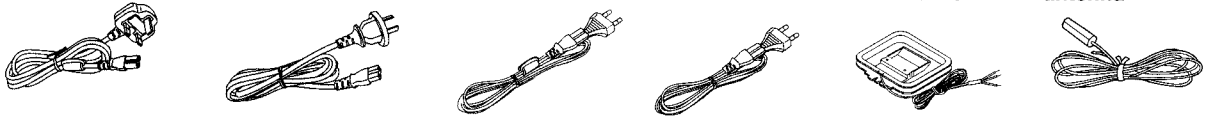

AM loop antenna

Stand the antenna up on its base. Keep loose antenna cord away from other wires and cords.

FM indoor antenna

Fix the other end of the antenna where reception is best.

Conserving power

The unit consumes power (approx. 0.7 W) even when it is turned off with [POWER]. To save power when the unit is not to be used for a long time, unplug it from the household mains socket.

Remember to reset the radio stations and any other memory items before using the unit again.

Information you enter into the unit's memory remains intact for up to two weeks after the AC mains lead is disconnected.

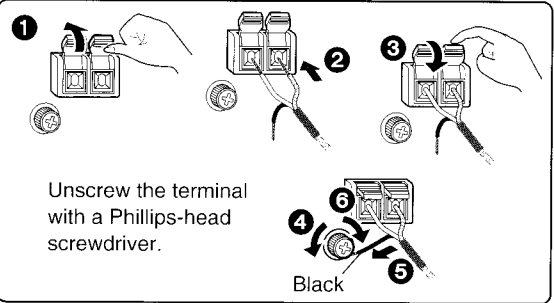
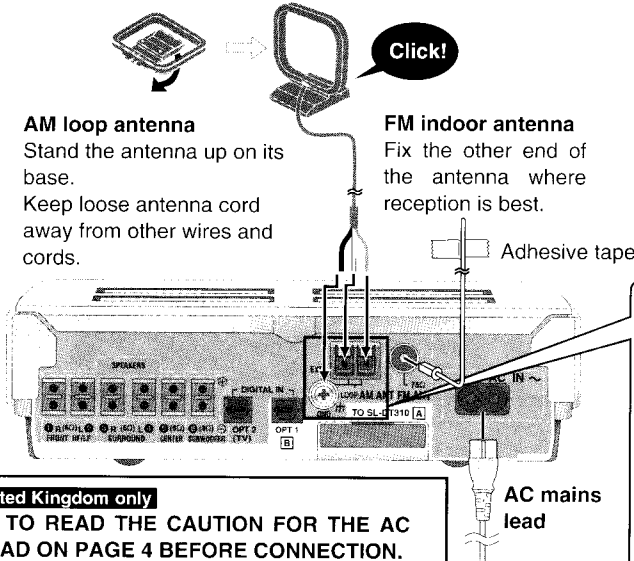

For the United Kingdom only

BE SURE TO READ THE CAUTION FOR THE AC MAINS LEAD ON PAGE 4 BEFORE CONNECTION.

To household mains socket

STEP 6 The remote control

Remote control

Batteries

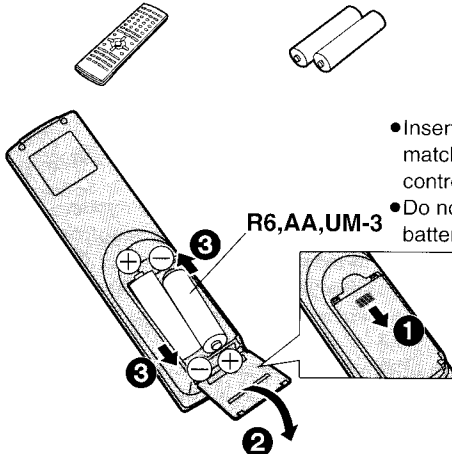

- Insert so the poles (+ and -) match those in the remote control.
- Do not use rechargeable type batteries.

Do not;

- mix old and new batteries.
- use different types at the same time.
- heat or expose to flame.
- take apart or short circuit.
- attempt to recharge alkaline or manganese batteries.
- use batteries if the covering has been peeled off.

Mishandling of batteries can cause electrolyte leakage which can damage items the fluid contacts and may cause a fire.

Remove if the remote control is not going to be used for a long period of time. Store in a cool, dark place.

Use

Aim at the sensor, avoiding obstacles, at a maximum range of 7 m directly in front of the unit.

Other speaker setup options

Attaching to a wall

(Center and surround speakers only)

Note

The wall or pillar on which the speakers are to be attached should be capable of supporting 5 kg per screw.

1 Remove the stand.

BEFORE REMOVING THE STAND

- Take the speaker cable out of the stand's hole if it is threaded through.
- Lay the speaker on a soft cloth.

Unscrew the screw with a Phillips-head screwdriver.

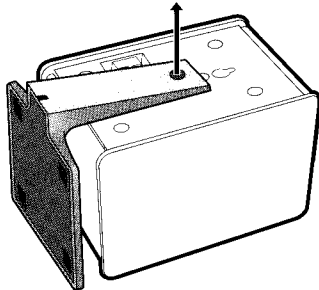

2 Screw a screw (not included) into the wall.

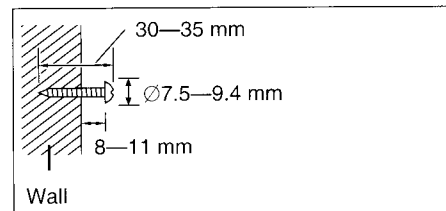

3 Fit the speaker securely onto the screw with the hole.

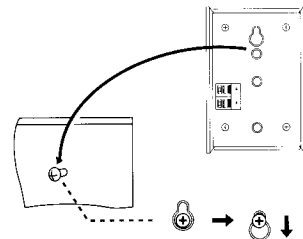

Fitting speaker stands (optional)

Preparation

Remove the stand (→ step 1 above).

Ensure the stands meet these conditions before purchasing them.

- Observe the diameter and length of the screws and the distance between screws as shown in the diagram.
- The stands must be able to support over 5 kg.
- The stands must be stable even if the speakers are in a high position.

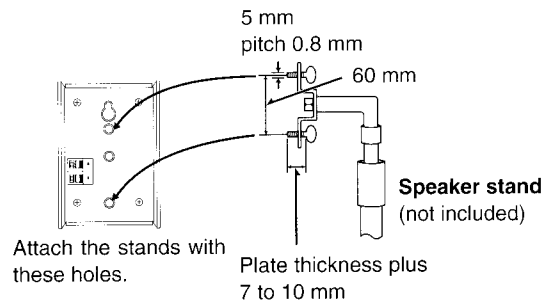

Keeping the cables out of the way

Pass the cables through the holes in the stand to keep them out of the way.

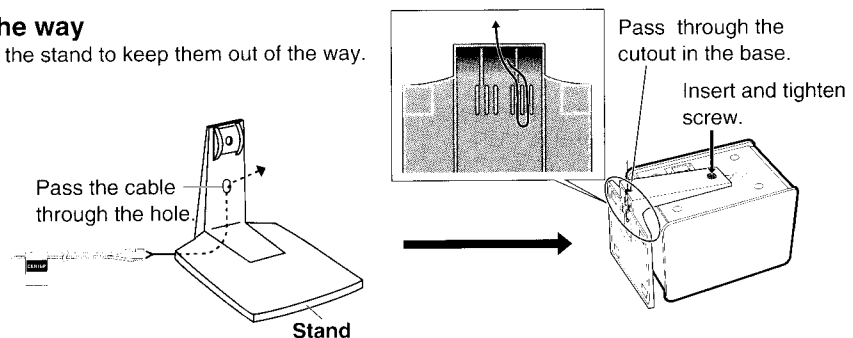

Notes on speaker use

- You can damage your speakers and shorten their useful life if you play sound at high levels over extended periods.
- Reduce the volume in the following cases to avoid damage.
 - When playing distorted sound.
 - When the speakers are receiving howling from a record player, noise from FM broadcasts, or continuous signals from an oscillator, test disc, or electronic instrument.
 - When adjusting the sound quality.
 - When turning the unit on or off.

If irregular coloring occurs on your television

These speakers are designed to be used close to a television, but the picture may be affected with some televisions and setup combinations.

If this occurs, turn the television off for about 30 minutes.

The television's demagnetizing function should correct the problem. If it persists, move the speakers further away from the television.

Caution

- Use the speakers only with the recommended system. Failure to do so may lead to damage to the amplifier and/or the speakers, and may result in the risk of fire. Consult a qualified service person if damage has occurred or if you experience a sudden change in performance.
- Do not attempt to attach these speakers to walls using methods other than those described in this manual.

STEP 7 QUICK SETUP

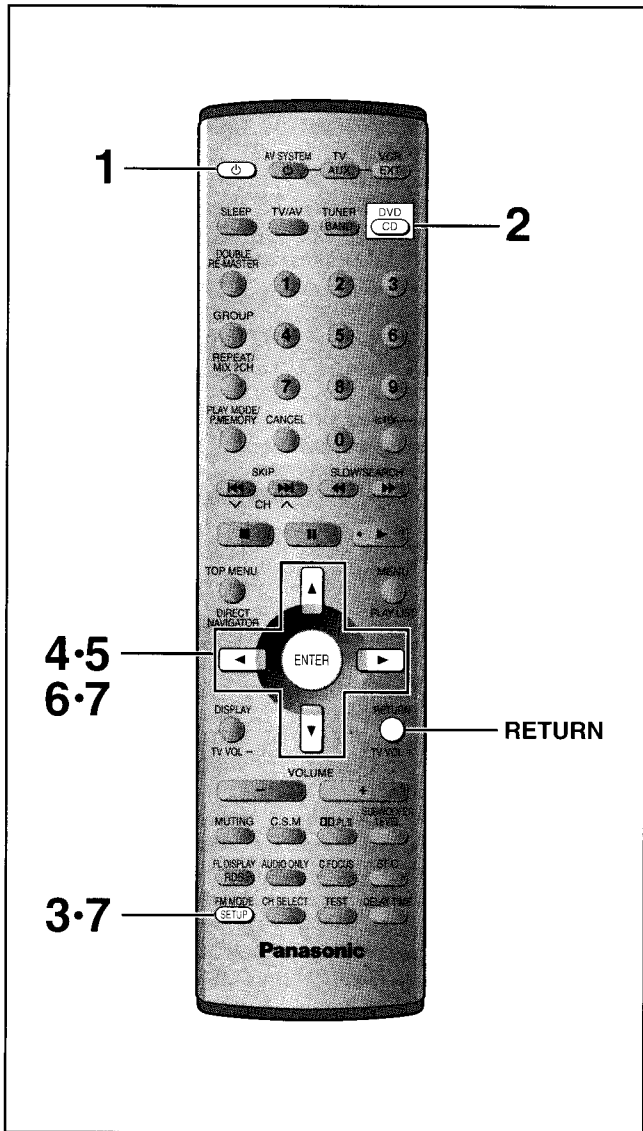

Preparation

Turn on the television and select the appropriate video input on the television to suit the connections for the unit.

- 1 Press [POWER] to turn on the unit.
- 2 Press [DVD] to select "DVD".
- 3 Press [SETUP] to show the QUICK SETUP screen.

For the United Kingdom, Continental Europe and Russia

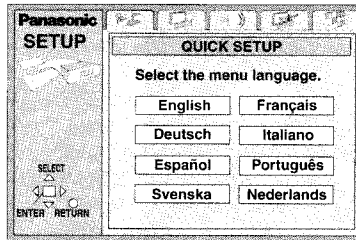

- 4 Press [▲, ▼, ◀, ▶] to select the menu language and press [ENTER].
- 5 Press [▲, ▼] to select "Yes" to continue and press [ENTER].
- 6 Press [▲, ▼, ◀, ▶] to select the item and press [ENTER].
 - Audio Language (⇒ page 31)
 - Subtitle Language (⇒ page 31)
 - TV Type (⇒ below)
 - TV Aspect (⇒ below)
- 7 Press [ENTER] and then [SETUP] to end the settings.

The **QUICK SETUP** screen appears when you press [SETUP] the first time after purchase and assists you to make necessary settings. You can access this screen again later if you need to (⇒ page 31, Others—QUICK SETUP)

To return to the previous screen

Press [RETURN].

■ TV Type

Select to suit the type of television.

- Standard (Direct View TV) (factory preset)
- CRT Projector
- LCD TV/Projector
- Projection TV
- Plasma TV

■ TV Aspect

Select "4:3" (regular) or "16:9" (widescreen) to suit your television. If you have a regular 4:3 television, you can also select how video on some discs is shown (⇒ page 31, Video—TV Aspect).

•4:3 Pan&Scan (factory preset)

Widescreen software is expanded to fill the screen of a 4:3 aspect television (unless prohibited by the producer of the disc).



•4:3 Letterbox

Widescreen software is shown in the letter-box style on a 4:3 aspect television.



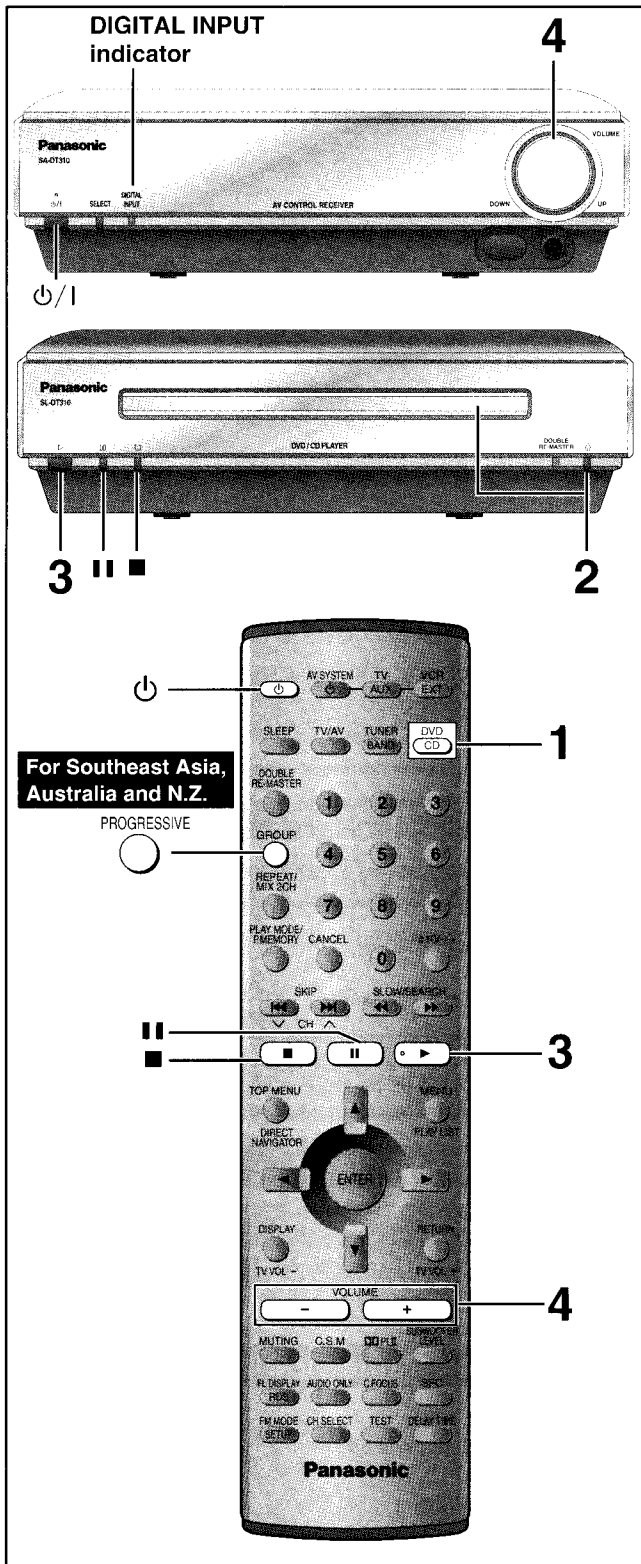

RAM DVD-A DVD-V VCD CD WMA MP3 JPEG

Preparation

- Press [POWER] to turn on the unit.
- Turn on the television and select the appropriate video input on the television to suit the connections for the unit.

1 Press [DVD] to select “DVD” as the SOURCE.

If the disc contains both audio data (WMA and MP3) and JPEG, check “Mixed Disc—Audio & Stills” setting in the SETUP menu (→ page 31). Select “Stills (JPEG)” or “Audio (MP3/WMA)”.

Each time you press the button:

DVD ↔ DVD OPT1

For a more pure signal when playing stereo digital sources Press [DVD] to select “DVD OPT1”. DIGITAL INPUT indicator lights up.

For Southeast Asia, Australia and N.Z.

To enjoy progressive video

- Press [PROGRESSIVE].
The television will be disrupted for a moment but this is normal.
- Output from this unit is interlace if you have connected to the television through the VIDEO OUT or S-VIDEO OUT or playing PAL discs, even if “PROGRESSIVE” is on the display.



2 Press [▲] to open the disc tray and place the disc.

- **RAM** Remove TYPE 2 and 4 discs from their cartridges before use.

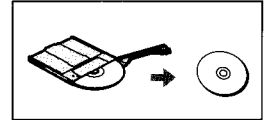

- Label-up (With double-sided discs, load so the label for the side you want to play is facing up.)

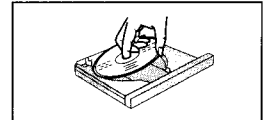

Press [▲] again to close and start play.

When a menu appears after inserting a HighMAT disc → page 21

3 If play doesn't start after step 2 Press [▶] (play).

The disc tray closes and play begins.

[WMA] [MP3] [CD] (CD text only)

Group and track names are displayed on the television.

- To turn the display on or off → page 23, Disc information ⑤
- You can also use the navigation menus to control play (→ page 20).

4 Adjust the volume.

-- dB ▲ 0 dB
(Minimum) (Maximum)

■ To pause play

Press [PAUSE] during play.

Press [▶] (play) to restart play.

■ To stop play

Press [STOP].

“RESUME” lights on the display when the unit has recorded the position at which you stopped play.

Press [▶] (play) to start play from that position.

DVD-Video: Press [▶] (play) again to review chapters (→ page 14).

- The position is cleared when you:

— Turn the unit off.

— Select another source or open the disc tray.

- Press [STOP] to clear the position.

Note

- If “⊘” appears on the television

The operation is prohibited by the unit or disc.

- It may take some time for play to start but this is normal.

- When you have selected “DVD OPT1”:

— Multiple channel signals play through the front speakers only.
e.g.) Dolby Digital



— Some signals cannot be played.

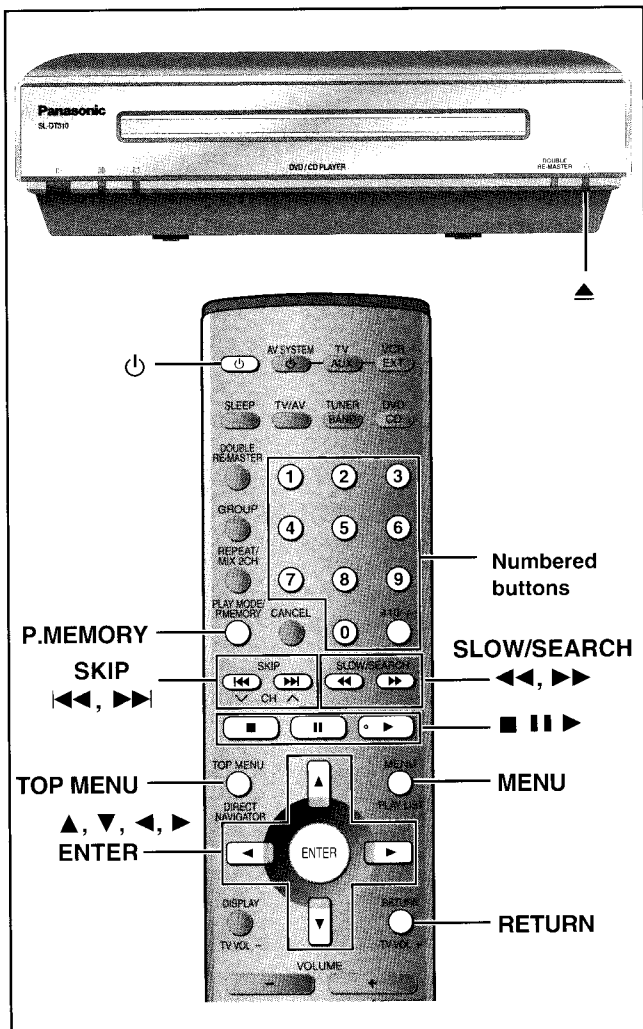

When a menu appears on the television

DVD-A DVD-V VCD

Press the numbered buttons to select an item.

To select a 2-digit number

Example: To select item 23, press [≥10/--] → [2] → [3].

•When playing DVDs, you can also use [▲, ▼, ◀, ▶] to select items. Press [ENTER] to confirm your selection.

To return to the menu screen

DVD-A DVD-V [TOP MENU]: Shows the first menu screen.

DVD-V [MENU]: Shows the menu screen.

VCD [RETURN]: Shows the menu screen.

Note

•The disc continues to rotate while the menu is displayed even after you finish playing an item. Press [■] when you finish to preserve the unit's motor and your television screen.

Skipping items

RAM DVD-A DVD-V VCD CD WMA MP3 JPEG

During play or while paused

Press [◀◀] or [▶▶].

•Each press increases the number of skips.

JPEG

Press [▲] or [▼] for group skip.

Fast forward and rewind—SEARCH

RAM DVD-A DVD-V VCD CD WMA MP3

During play

Press [◀◀] or [▶▶].

•Audio will be heard during search for most discs. You can turn this audio off if you want to (→ page 31, Audio—Audio during Search).

•**DVD-V** You can slow down or speed up play (→ page 22).

Slow-motion play

RAM DVD-V VCD

DVD-A (Motion picture parts only)

While paused

Press [◀◀] or [▶▶].

Frame-by-frame viewing

RAM DVD-V VCD

DVD-A (Motion picture parts only)

While paused

Press [◀] or [▶].

The frame changes each time you press the button.

•The frames change in succession if you press and hold the button.

•Pressing [■] also activates forward frame-by-frame.

Notes

- The speed of search and slow-motion increases up to 5 steps.
- Press [▶] (play) to restart play.
- You cannot move backwards with Video CD during frame-by-frame and slow-motion.

When playing Video CDs with playback control

Pressing buttons to perform skip, search or slow-motion may take you to a menu screen.

Position Memory function

RAM DVD-A DVD-V VCD CD WMA MP3 JPEG

Memorize positions on up to five discs to restart play after switching the unit to standby, change the source or changing discs.

1 During play, press [P.MEMORY].

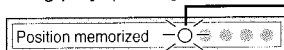

Flashes as you memorize a position.

2 Press [⏻] to switch the unit to standby, change the source or press [▲] to remove the disc.

3 Press [▶] (play) to restart from the position.

DVD-Video: Press [▶] (play) again to review chapters (→ below).

•When you memorize the sixth position, the earliest position is replaced.

•This function does not work while playing some DVDs or play lists on DVD-RAM.

Chapter Review DVD-V

This message appears.

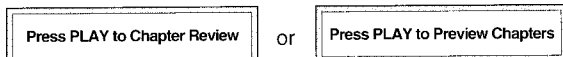

Press [▶] (play) again to review the first few seconds of the chapters up to the one where you memorized the position. Play then resumes from the memorized position.

Do not press [▶] (play) if you do not want to review chapters.

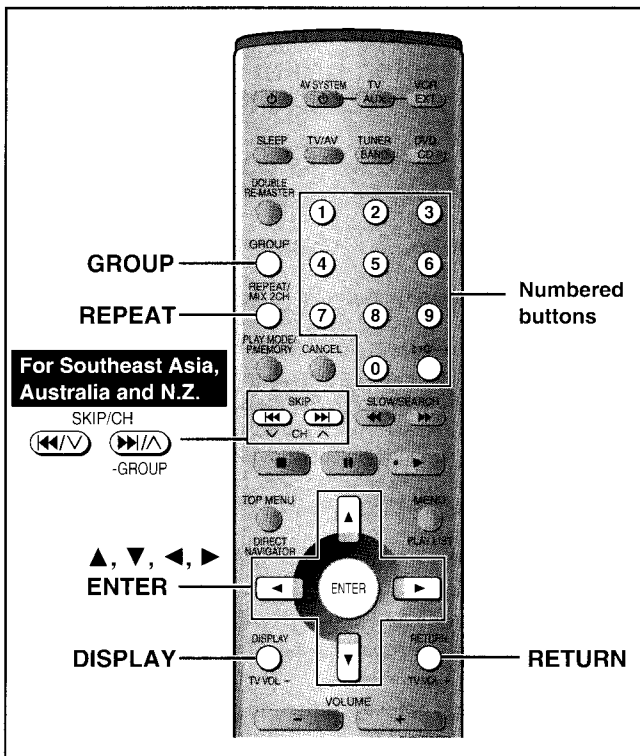

Starting play from a selected item

RAM DVD-A DVD-V YCD CD WMA MP3 JPEG

Press the numbered buttons to select the item.

Play starts from the selected item.

To select a 2-digit number

Example: To select track 23, press [$\geq 10/-/-$] \rightarrow [2] \rightarrow [3].

WMA MP3 JPEG : [2] \rightarrow [3] \rightarrow [ENTER]

Note

This works only when stopped with some discs.

Repeat play

RAM DVD-A DVD-V YCD CD WMA MP3 JPEG

During play

Press [REPEAT].

Each time you press the button:

RAM

Program \rightarrow All (Entire disc) \rightarrow Off

• During play list play

Scene \rightarrow Playlist \rightarrow Off

DVD-V

Chapter \rightarrow Title* \rightarrow Off

YCD CD

Track \rightarrow All (Entire disc) \rightarrow Off

DVD-A WMA MP3

Track \rightarrow Group* \rightarrow Off

JPEG

Group \rightarrow Off

*During all group (DVD-A), program and random play

“All” is displayed.

• You can also repeat play of content and group on HighMAT discs.

■ To repeat only your favorite tracks/chapters

Start program play (\Rightarrow page 16) and press [REPEAT] to select the repeat mode.

A-B repeat play

RAM DVD-A DVD-V YCD CD WMA MP3

You can repeat a section between points A and B within a program, title or track.

1 During play
Press [DISPLAY] until the unit information screen is displayed (\Rightarrow page 23).

2 Press [\blacktriangle , \blacktriangledown] to select the play menu.



A-B Repeat

3 Press [\blacktriangleleft , \blacktriangleright] to select “A-B Repeat” and
① Press [ENTER] at the starting point (A).
② Press [ENTER] at the finishing point (B).



A-B repeat starts.

To return to the normal play

Press [ENTER] again.

To clear the menus

Press [RETURN] until the menu disappears.

Selecting groups to play

DVD-A WMA MP3 JPEG

1 For the United Kingdom, Continental Europe and Russia

Press [GROUP].

For Southeast Asia, Australia and N.Z.

Press and hold [\blacktriangleright]/ \blacktriangleleft , -GROUP].

Example MP3



Track number in group

Group number

2 Press the numbered buttons to select the group number and press [ENTER].

3 Press the numbered buttons to select the track/picture number and press [ENTER].

DVD-A

Playing all the groups in succession (\Rightarrow page 16, All group play)

Playing bonus groups

Some discs contain bonus groups. If a password screen appears after selecting a group, enter the password with the numbered buttons. Refer to the disc's jacket.

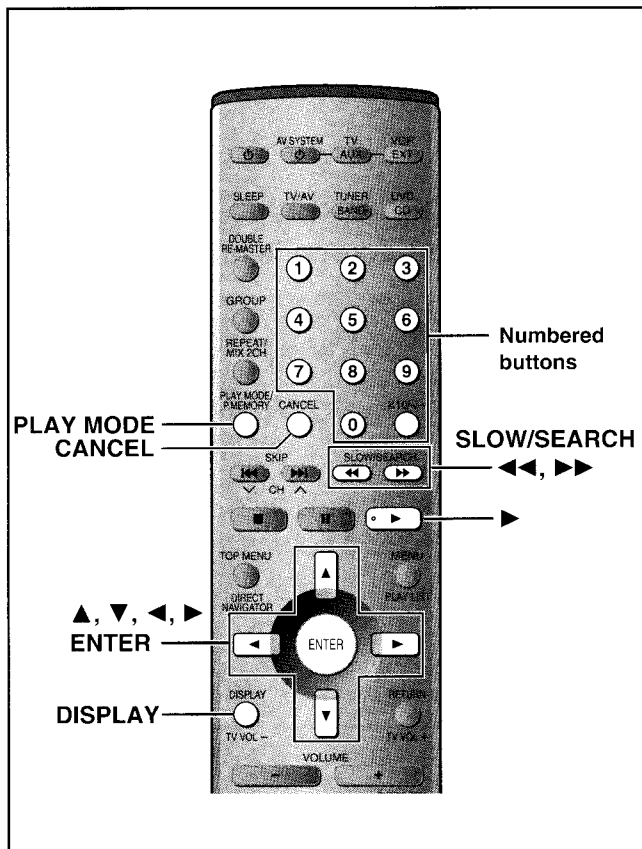

DVD-A DVD-V VCD CD WMA MP3

Common procedures for all group, program and random play

While stopped

Press [PLAY MODE].

Each time you press the button:

All group (DVD-A) → Program → Random → OFF (Normal play)

DVD-A

If you select bonus groups, you will have to enter a password (→ page 15).

All group play

DVD-A

Press [▶] (play).

Program play

You can select up to 24 items to play in the order you choose.

Example DVD-V

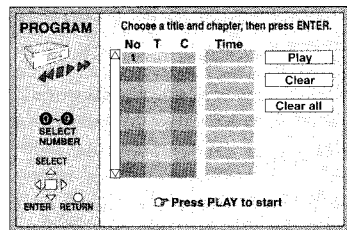

1 Press the numbered buttons to select a title, chapter, group or track (WMA MP3 then press [ENTER]).

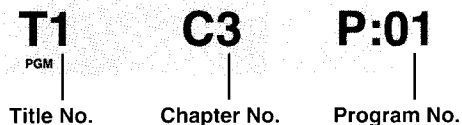

•To select a 2-digit number

Example: To select item 25, press [≥ 10/--] → [2] → [5].

[WMA] [MP3]: [2] → [5] → [ENTER]

•Repeat this step to program other items.

•To select an item using the cursor buttons

Press [ENTER] and [▲, ▼] to select an item, then press [ENTER] again to register the number.

All the items in the selected disc, title or group are selected when you select "ALL".

2 Press [▶] (play).

To add or change the program

Press [▲, ▼] to select an available item, then repeat step 1.

To move to the page before or after the one shown

Press [◀, ▶].

To clear an item

1 Select the item you want to clear with [▲, ▼].

2 Press [CANCEL], or select "Clear" with [▲, ▼, ◀, ▶] and press [ENTER].

To clear the whole program

Select "Clear all" with [▲, ▼, ◀, ▶] and press [ENTER].

Note

•DVD-V WMA MP3

Times are not displayed while programming.

•The program is cleared when you switch the unit to standby, open the disc tray, select another source, or exit the program mode by pressing [PLAY MODE].

Random play

1 DVD-A DVD-V

Press the numbered buttons to select a title or a group.

Example DVD-V

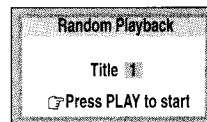

DVD-A

•You can select more than one group.

•To enter all groups, select "All" using [◀, ▶] and press [ENTER].

•To deselect a group, press the numbered buttons corresponding to the group you want to clear.

2 Press [▶] (play).

Note

Disable HighMAT disc play to use program and random play.

In the SETUP menu, set "HighMAT" to "Disable" (→ page 31) and perform the necessary operations (→ above).

- “-” or “--” is displayed instead of the language number in circumstances such as when no language is recorded on the disc.

Soundtracks

RAM DVD-A DVD-V VCD

(Discs with multiple soundtracks)

- 1 During play
Press [DISPLAY] until the disc information screen is displayed.



Audio Number

- 2 Press [◀, ▶] to select “Audio Number”.

- 3 Press [▲, ▼] to select the audio language.

DVD-A

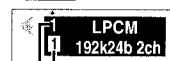

Soundtrack selected

Soundtrack playing

DVD-V



Audio language Number of channels (⇒below)

RAM VCD



LR → L → R

- You can also use this button to turn the vocals on and off on karaoke discs. Read the disc’s instructions for details.

DVD-A

- Play restarts from the beginning of the soundtrack when changing soundtracks that are accompanied by still pictures.
- Even if a second soundtrack isn’t recorded, two soundtrack numbers will normally appear in the soundtrack display. The soundtrack currently playing is number 1.

Signal type/data

LPCM/PPCM/□□Digital/DTS/MPEG: Signal type

k (kHz): Sampling frequency

b (bit): Number of bits ch (channel): Number of channels

Example:

3/2 .1ch

.1: Low frequency effect (not displayed if there is no signal)
0: No surround 1: Mono surround 2: Stereo surround (left/right)
1: Center 2: Front left+Front right 3: Front left+Front right+Center

Subtitles

DVD-A (Motion picture parts only)

DVD-V

(Discs with multiple subtitle languages)

You can change the subtitle language and turn the subtitles on and off.

RAM

You can turn the subtitles on and off.

- 1 During play
Press [DISPLAY] until the disc information screen is displayed.



Subtitle Number

- 2 Press [◀, ▶] to select “Subtitle Number”.



- 3 Press [▲, ▼] to select the language.



- In some cases, the subtitle language is not changed to the selected one immediately.
- Refer to “Audio/Subtitle language” (⇒page 23) for language abbreviations.

To clear/display the subtitles

- 1 Press [◀, ▶] to highlight the following icon.

DVD-A DVD-V



RAM



- 2 Press [▲, ▼] to select “OFF” or “ON”.

■ Changing the position and brightness of the subtitles (⇒ page 24)

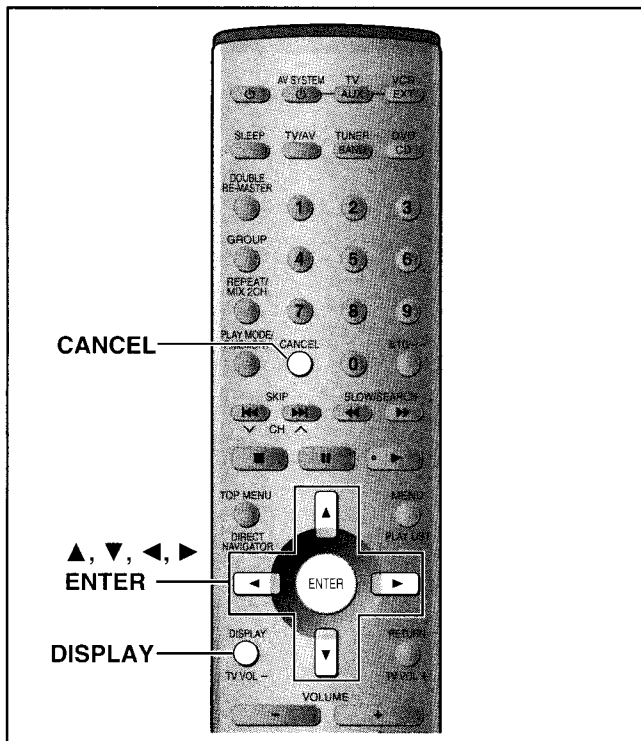

Marking places to play again

RAM DVD-A DVD-V YCD CD WMA MP3 JPEG

You can mark a position so you can return to it easily at a later time.

- 1 During play
Press [DISPLAY] until the unit information screen is displayed (→ page 23).
- 2 Press [▲, ▼] to select the play menu.
Example DVD-V 
- 3 Press [◀, ▶] to select "Marker" and press [ENTER].
- 4 Press [▶] to select an asterisk (*).
- 5 Press [ENTER] at the point you want to mark.

To mark another position

Up to 5 points (RAM only: up to 999 points)

- 1 Press [▶] to select "*".
- 2 Press [ENTER] at the point.

To recall or erase a marker

- 1 Press [◀, ▶] to select a marker.
- 2 Press [ENTER] to recall or press [CANCEL] to erase.

RAM

To mark the eleventh point and beyond

- 1 Press [◀, ▶] to select the marker pin icon.



- 2 Press [▲, ▼] to select "11-20".

You can select the next group when the current group is full.

Note

Markers added with this unit clear when you switch the unit to standby, change the source, or open the disc tray.

Variable Zoom function

RAM DVD-V YCD

DVD-A (Motion picture parts only)

Change the zoom ratio so the picture expands to the optimum size to fill the screen.

Preparation

Change the setting "TV Aspect" to suit your television (→ page 31).

- 1 During play
Press [DISPLAY] until the unit information screen is displayed (→ page 24).
- 2 Press [▲, ▼] to select the display menu.

For the United Kingdom, Continental Europe and Russia

Zoom
- 3 Press [◀, ▶] to select "Zoom" and press [ENTER].
- 4 Press [◀, ▶] to select the aspect ratio.
4:3 Standard ↔ European Vista ↔ 16:9 Standard
↕
Cinemascope2 ↔ Cinemascope1 ↔ American Vista

- Refer to the disc's instructions and "Screen size" below for the aspect ratio of the picture.
- Making fine adjustments to the zoom ratio
Press [▲, ▼] and press [ENTER].
The ratio changes in 0.01 units between 1.00 and 1.60 and in 0.02 units between 1.60 and 2.00.

To restore the original ratio

Press [◀, ▶] until the ratio returns to 1.00.

- The ratio also returns to 1.00 when you open the disc tray, change the source or switch the unit to standby.
- The ratio may return to 1.00 when a menu is displayed.

Screen size

Movies are made using a variety of screen sizes.

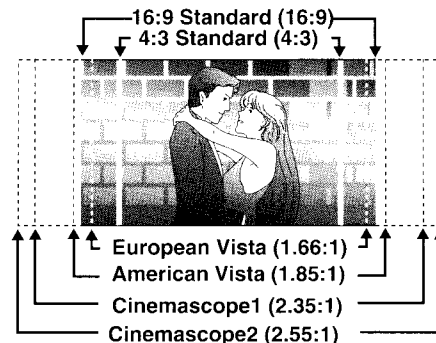

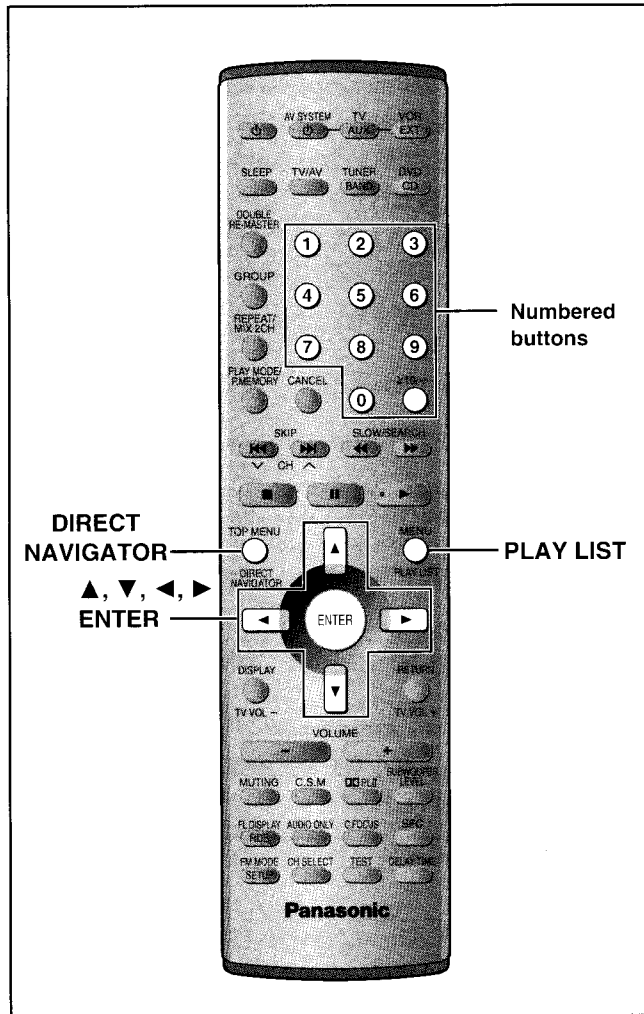

RAM

Selecting a program to play— DIRECT NAVIGATOR

Use the program list to find programs to play.

1 Press [DIRECT NAVIGATOR].

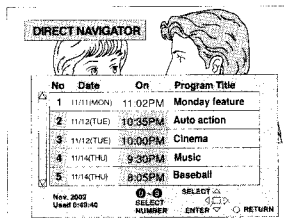

2 Press [\blacktriangle , \blacktriangledown] to select the program.

The selected program plays in the background.

- You can select programs with the numbered buttons.

To select a 2-digit number

Example 23: [\blacktriangle 10/-/-] \rightarrow [2] \rightarrow [3].

3 Press [ENTER].

The program being played in the background continues.

To clear the program list

Press [DIRECT NAVIGATOR].

Note

- Titles appear only if you have entered them.
- You cannot change program and disc titles.

Using the play list menu

You can play a group of scenes, a play list, created on other equipment such as a DVD video recorder.

1 Press [PLAY LIST].

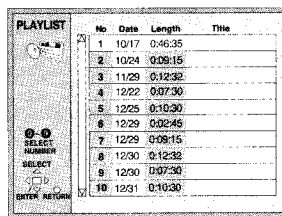

2 Press [\blacktriangle , \blacktriangledown] to select the play list.

- You can select play lists with the numbered buttons.

To select a 2-digit number

Example 23: [\blacktriangle 10/-/-] \rightarrow [2] \rightarrow [3]

3 Press [ENTER] to start play.

To clear the play list screen

Press [PLAY LIST].

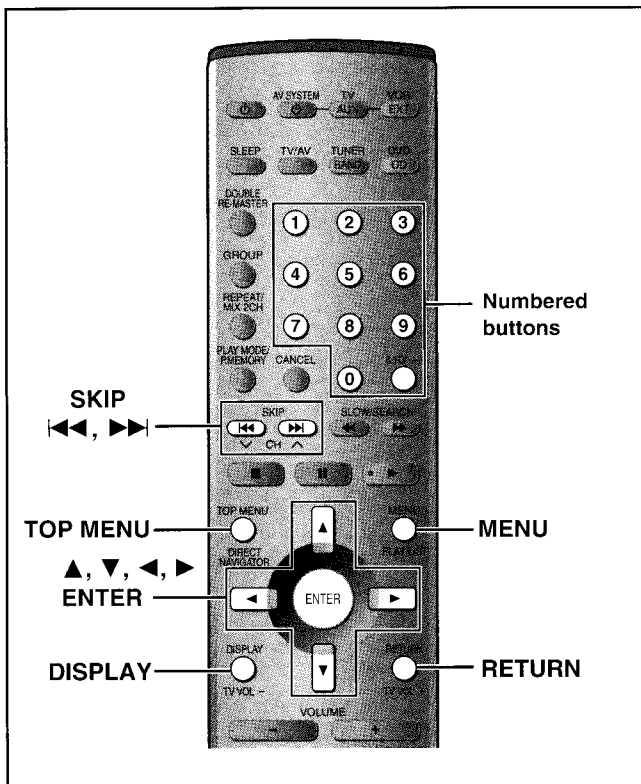

If the disc contains both audio data (WMA and MP3) and JPEG, check "Mixed Disc—Audio & Stills" setting in the SETUP menu (→ page 31). Select "Stills (JPEG)" or "Audio (MP3/WMA)".

WMA MP3 CD (CD text only) **JPEG**
 These menus help you find items to play.

1 Press [TOP MENU].

WMA/MP3 Audio navigation menu

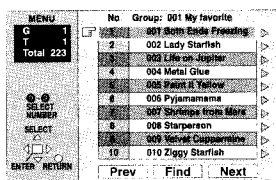

JPEG Album display

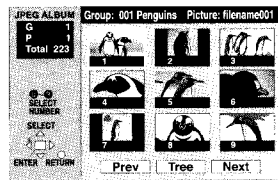

"G" indicates the track currently playing.

2 Press [▲, ▼] to select a track or [▲, ▼, ◀, ▶] to select the picture, and press [ENTER].

To show other pages, press [▲, ▼, ◀, ▶] to select "Prev" or "Next" and press [ENTER].

- After listing all the tracks or pictures in one group, the list for the next group appears.

To exit the menu
 Press [TOP MENU].

Track title search **WMA MP3 CD** (CD text only)

Example: finding a track including the word "LOVE"

1 While the menu is displayed Press [▲, ▼] to select "Find" and press [ENTER].



2 Press [▲, ▼] to select "L" and press [ENTER].

Only uppercase appear but the search also includes lower case.

Characters change in alphanumeric order each time you press [▲].

Repeat this step to enter "O", "V", and "E".

- Press [◀, ▶] to skip between A, E, I, O, and U.
- Press [◀] to erase a character.
- You can erase the asterisk (*) to search for the first word in a title.
- You can enter numbers with the numbered buttons.

3 Press [▶] to select "Find" and press [ENTER].

The search results screen appears.

4 Press [▲, ▼] to select the track and press [ENTER].

To return to the menu
 Press [RETURN].

To use the contents screen to find a track
CD (CD text only)

You can use the text information recorded on these discs to find a track to play.

1 While the menu is displayed Press [▶] while a track is highlighted to display the contents screen.

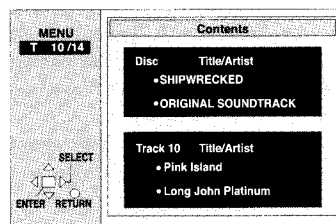

2 Press [◀, ▶] to move through the tracks and press [ENTER].

To return to the menu
 Press [RETURN].

Windows Media, and the Windows logo are trademarks, or registered trademarks of Microsoft Corporation in the United States and/or other countries.

WMA is a compression format developed by Microsoft Corporation. It achieves the same sound quality as MP3 with a file size that is smaller than that of MP3.



MPEG Layer-3 audio decoding technology licensed from Fraunhofer IIS and Thomson multimedia.

To use the tree screen to find a group **WMA** **MP3** **JPEG**

- While the menu is displayed
Press **[▶]** while a track is highlighted to display a tree screen (**WMA** **MP3**).
Press **[▲, ▼, ◀, ▶]** to select "Tree" and press **[ENTER]** (**JPEG**).

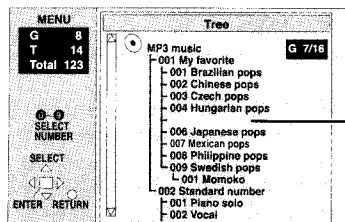

You cannot select groups that contain no compatible files.

- Press **[▲, ▼, ◀, ▶]** to select a group and press **[ENTER]**.

The audio navigation menu/album display for the group appears.

To return to the menu
Press **[RETURN]**.

Note

WMA

- Noise may occur when playing WMA files.
- You cannot play WMA files that are copy protected.
- WMA files must have the extension ".WMA" or ".wma".

MP3

- This unit is not compatible with ID3 tags.
- If you play an MP3 track that includes still picture data, it will take some time before the music itself starts playing and the elapsed time will not be displayed during this time. Even after the track starts, the correct play time will not be displayed.
- MP3 files must have the extension ".MP3" or ".mp3".

JPEG

To view JPEG files on this unit:

- Take them on a digital camera that meets the DCF (Design rule for Camera File system) standard. Some digital cameras have functions that are not supported by the DCF standard like automatic picture rotation which may render a picture un-viewable.
- Do not alter the files in any way or save them under a different name.
- Ensure they have the extension ".JPG" or ".jpg", ".JPEG" or ".jpeg".
- This unit cannot display moving pictures, MOTION JPEG and other such formats, still pictures other than JPEG (i.e. TIFF) or play associated sound.

WMA MP3 JPEG

- Discs must conform to ISO9660 level 1 or 2 (except for extended formats).
- This unit is compatible with multi-session but if there are a lot of sessions it takes more time for play to start. Keep the number of sessions to a minimum to avoid this.

Naming folders and files

At the time of recording, give folders and file names with 3-digit prefixes in the order you want to play them (this may not work at times).

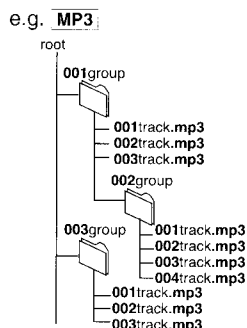

Playing HighMAT discs

A menu appears after you insert the disc.

Press **[▲, ▼, ◀, ▶]** to select then press **[ENTER]**.

When you press **[ENTER]**:



Menu: Takes you to the next menu which shows play lists or another menu



Play list: Play starts

- To return to the menu screen
Press **[TOP MENU]**.
- To return to the menu above the current one
Press **[RETURN]**.
- To change the menu background
Press **[DISPLAY]**.
The background changes to the one recorded on the disc.

Selecting from the lists

- During play

Press **[MENU]**.



- Press **[◀]** then **[▲, ▼]** to switch between the play list, group and content lists.

- Press **[▶]** then **[▲, ▼]** to select an item and press **[ENTER]**.

To exit the list screen

Press **[MENU]**.



HighMAT and the HighMAT logo are either trademarks or registered trademarks of Microsoft Corporation in the United States and/or other countries.

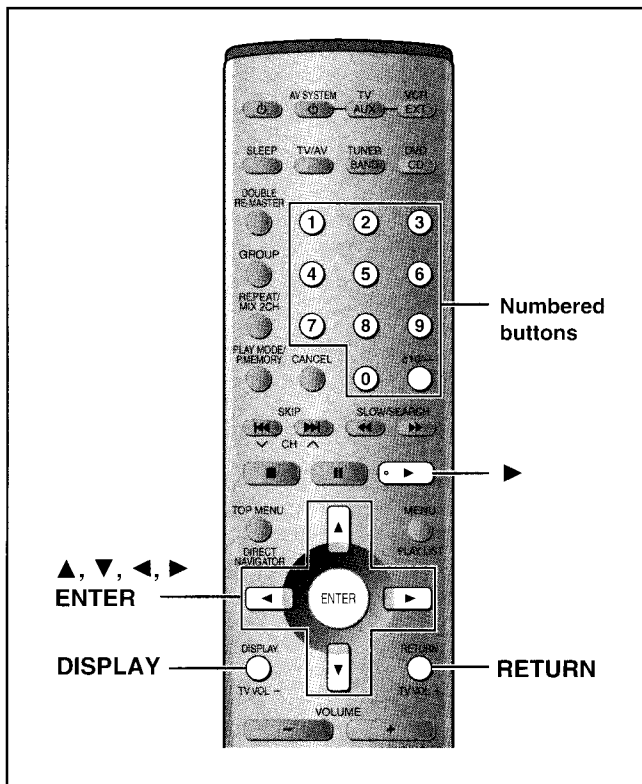

3 Press [**◀**, **▶**] to select the item.

4 Press [**▲**, **▼**] to select the setting.

- Items with “▲” or “▼” above and below can be changed by [**▲**, **▼**].
- Press [ENTER] if the setting does not change after pressing [**▲**, **▼**].
- Some items require different operations. Read the explanations on the following pages.

For your reference

- Depending on the condition of the unit (playing, stopped, etc.) and the type of software you are playing, there are some items that you cannot select or change.
- When numbers are displayed (e.g. title No.), the numbered buttons are also effective for setting. After entering the numbers, press [ENTER] to register the setting.

To clear the menus

Press [RETURN] until the menus disappear.

To change the position of the icons

- 1 Press [**◀**, **▶**] to select the rightmost icon.
- 2 Press [**▲**, **▼**] to move the icons.
(There are 5 positions.)



Progress indicator

Indicates how far you have played through an item.

Example **DVD-V**

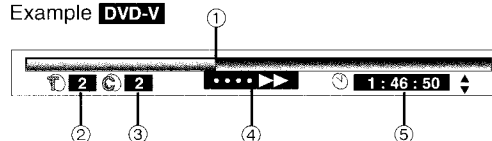

- ① Current position **RAM** **DVD-A** **DVD-V** **VCD** **CD** **WMA** **MP3**
- ② **PG**: Program number **RAM**
PL: Play list number **RAM**
T: Title number **DVD-V**
Track number **VCD** **CD**
G: Group number **DVD-A** **WMA** **MP3** **JPEG**
- ③ **T**: Track number in group **DVD-A** **WMA** **MP3**
C: Chapter number **DVD-V**
- ④ Condition - play, pause, or slow/search
RAM **DVD-A** **DVD-V** **VCD** **CD** **WMA** **MP3**
Play speed (→ below)
- ⑤ Changing the time display **RAM** **DVD-A** **DVD-V** **VCD** **CD**
Press [**▲**, **▼**] to show the elapsed play time or remaining time for the program, play list, track or title (or chapter during program and random play).
Elapsed play time **WMA** **MP3**
(display only, cannot be changed)

Changing play speed

DVD-V (Dolby Digital only)

You can slow down or speed up play.

During play

Press [**◀**] (slower) or [**▶**] (faster).

There are five speeds:

×0.8 ↔ ×0.9 ↔ ×1.0 (normal speed) ↔ ×1.2 ↔ ×1.4

After you change the speed, output is in stereo.

Sound is stereo as long as “×1.0” is orange.

To return to normal play (surround sound), press [**▶**] (play) or [ENTER].

Normal play is also restored when you return the speed to ×1.0 and clear the progress indicator.

RAM **DVD-A** **DVD-V** **VCD** **CD** **WMA** **MP3** **JPEG**

GUI screens are menus that contain information about the disc or unit. These menus allow you to perform operations by changing this information.

Common procedures

1 Press [**DISPLAY**].

Each time you press the button:

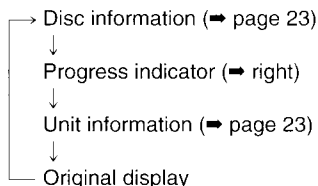

2 **Unit information only**

While the leftmost icon is highlighted

Press [**▲**, **▼**] to select the menu.

Each time you press the button:

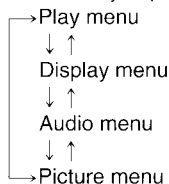

Unless otherwise indicated, select items with [◀, ▶] and change with [▲, ▼].

Disc information

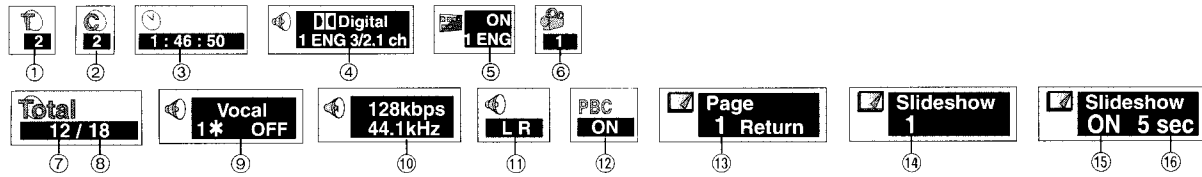

①	PG: Program number RAM PL: Play list number RAM G: Group number DVD-A WMA MP3 JPEG T: Title number DVD-V Track number VCD CD	[▲, ▼] ↓ [ENTER]
②	T: Track number in group DVD-A WMA MP3 C: Chapter number DVD-V P: Picture number JPEG	[ENTER]
③	Time RAM DVD-A DVD-V Select a position to start play by specifying a time. Changing the time display RAM DVD-A DVD-V VCD CD (WMA MP3) Display only → Elapsed play time for the program, play list, title or track ↑ ↓ Remaining time for the group (DVD-A) or disc (VCD CD) ↑ ↓ → Remaining time for the program, play list, title or track	Numbered buttons ↓ [ENTER]
④	Soundtrack language DVD-A DVD-V (⇒ page 17)	
⑤	Subtitle language DVD-A DVD-V (⇒ page 17) Subtitles on/off RAM DVD-A DVD-V Track information on/off WMA MP3 CD (CD text only) Picture information JPEG Full: Group title, picture title, file size, picture size, date of shooting, and camera model used.* Date: Date of shooting only. OFF: No display. *Actual displays depend on the camera and condition of the data.	
⑥	Angle number DVD-A DVD-V Rotating pictures JPEG 0 ↔ 90 ↔ 180 ↔ 270	

⑦	Track/picture number in disc WMA MP3 JPEG	[▲, ▼] ↓ [ENTER]
⑧	Total number of tracks/pictures on disc WMA MP3 JPEG	Display only
⑨	Karaoke vocal on/off DVD-V (Karaoke DVD only) If a DVD title is a duet, select V1 or V2 to duet with the unit.	
⑩	Current bitrate (kbps) Current sampling frequency (kHz) WMA MP3	Display only
⑪	Audio mode RAM VCD (⇒ page 17) LR ↔ L ↔ R ↑	
⑫	Menu play VCD (with playback control only)	Display only
⑬	Still picture number DVD-A ● To return to page 1 [◀, ▶] → Select "Return" → [ENTER]	
⑭	Slideshow DVD-A Picture number	Display only
⑮	Slideshow setting on/off JPEG	
⑯	Slideshow timing JPEG 0 sec–30 sec	

Audio/Subtitle language

ENG: English	SVE: Swedish	CHI: Chinese
FRA: French	NOR: Norwegian	KOR: Korean
DEU: German	DAN: Danish	MAL: Malay
ITA: Italian	POR: Portuguese	VIE: Vietnamese
ESP: Spanish	RUS: Russian	THA: Thai
NLD: Dutch	JPN: Japanese	*: Others

Unit information

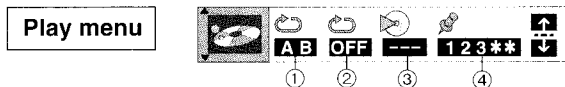

①	A-B repeat (⇒ page 15) RAM DVD-A DVD-V VCD CD WMA MP3	[ENTER]
②	Repeat mode (⇒ page 15) RAM DVD-A DVD-V VCD CD WMA MP3 JPEG	

③	Play mode (⇒ page 16) DVD-A DVD-V VCD CD WMA MP3 ---: Normal play PGM: Program play RND: Random play ALL: All group play (DVD-A)	Display only
④	Marker (⇒ page 18) RAM DVD-A DVD-V VCD CD WMA MP3 JPEG	

Unit information

Audio menu

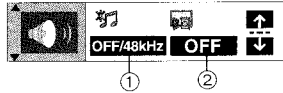

①	Double re-master RAM DVD-A DVD-V CD WMA MP3 (→ page 29)
②	Dialogue Enhancer on/off DVD-V (Discs where the dialogue is recorded in the center channel) This makes the dialogue in movies easier to hear.

Display menu

e.g.) **For Southeast Asia, Australia and N.Z.**

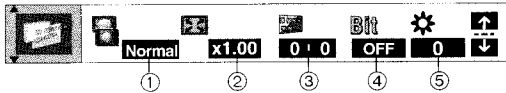

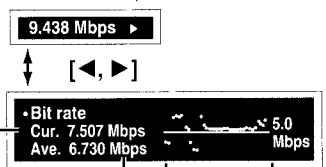
①	For Southeast Asia, Australia and N.Z. 4:3 Aspect RAM DVD-A DVD-V VCD JPEG Select how to show images made for 4:3 aspect screens on a 16:9 aspect television. <ul style="list-style-type: none"> •Normal: laterally stretches images made for a 4:3 screen. •Auto: expands suitable 4:3 letterbox images to fill more of the screen. Other images appear in full in the center of the screen. •Shrink: images appear in the center of the screen. •Zoom: expands all images to fill the screen. If your television has a similar feature, use it instead for a better effect.
②	Zoom RAM DVD-A DVD-V VCD (→ page 18)
③	Subtitle Position/Brightness DVD-A DVD-V <ul style="list-style-type: none"> •Position (0 to -60): in 2 unit steps •Brightness (Auto*/0 to -9) *The brightness adjusts automatically against the background.
④	Bitrate display on/off RAM DVD-A DVD-V VCD During play: shows the bitrate (approximate values) of the video being played While paused: shows the data volume of the frame and type of picture (→ page 37, Glossary-I/P/B)  <p>Current bitrate A record of bitrates for a sample period. Average bitrate</p>
⑤	OSD brightness (-3 to +3) Adjust the brightness of the on-screen displays.

Picture menu

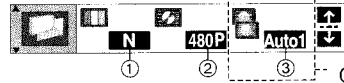

① Only when "PROGRESSIVE" is on
②③: **For Southeast Asia, Australia and N.Z.**

①	Picture mode RAM DVD-A DVD-V VCD JPEG <ul style="list-style-type: none"> •N: Normal mode •S: Soft mode (Soft picture with fewer video artifacts) •F: Fine mode (Details are sharper) •C1: Mellows images and enhances detail in dark scenes •C2: Sharpens images and enhances detail in dark scenes •U1/U2/U3: User mode (→ below)
②	Video output mode RAM DVD-A DVD-V VCD JPEG <ul style="list-style-type: none"> •480I: Interlace video •480P: Progressive video ("PROGRESSIVE" is on)
③	Transfer mode RAM DVD-A DVD-V VCD Select the method of conversion for progressive output to suit the type of material being played. <ul style="list-style-type: none"> •Auto 1 (normal): for viewing film material •Auto 2: for viewing film material (the same as Auto 1, but able to convert 30-frame-per-second progressive video) •Video: for video material

To change the user mode

- 1 Select User mode and press [▶] to highlight the number.
- 2 Press [▲, ▼] to select "1", "2" or "3".

U3: For Southeast Asia, Australia and N.Z.

U1: MPEG D.N.R. (Digital Noise Reduction)

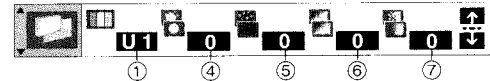

④	Depth Enhancer (0 to +4) Reduces the rough noise in the background to give a greater feeling of depth.
⑤	3D-NR (0 to +4)/ Dot NR (On) Reduces overall noise/Reduces the dot noise that occurs at the borders between colors.
⑥	Block NR (0 to +3) Smooths block noise.
⑦	Mosquito NR (0 to +3) Reduces the smudging that appears around contrasting sections of the picture.

U2

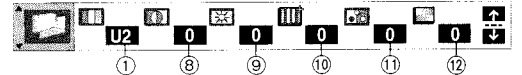

⑧	Contrast (-7 to +7) Increases the contrast between light and dark parts of the picture.
⑨	Brightness (0 to +15) Brightens the picture.
⑩	Sharpness (-7 to +7) Adjusts the sharpness of the edges of the horizontal lines.
⑪	Color (-7 to +7) Adjust the shade of the picture's color.
⑫	Gamma (0 to +5) Emphasis of outlines.

U3

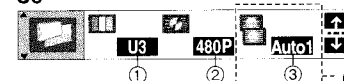

① Only when "PROGRESSIVE" is on
①—③ (→ above)

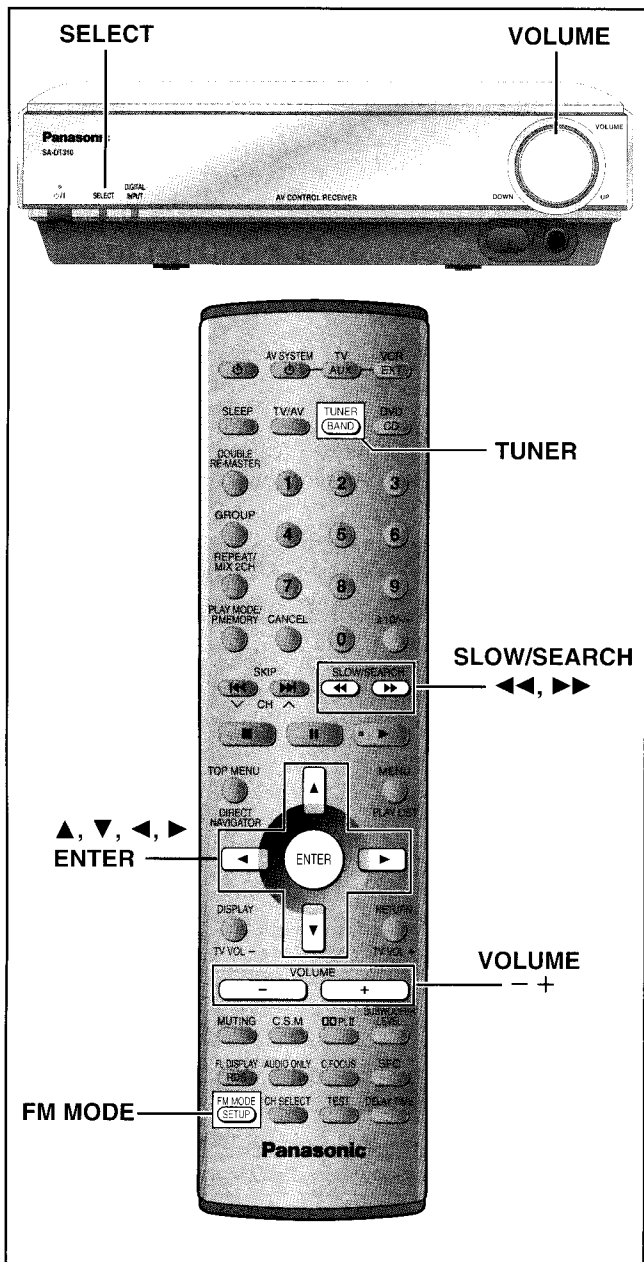

■ **If noise is excessive in FM**
Press [FM MODE] to display "MONO".

MONO
FM 87.50

Press [FM MODE] again to cancel the mode.
The mode is also canceled when you change the frequency.

■ **AM frequency step** **For Southeast Asia**

Main unit only

The step is factory-set to 9 kHz, but you can change it to receive broadcasts allocated 10 kHz steps.

- 1 Press [SELECT] to select "AM".
- 2 Press and hold [SELECT].

After a few seconds the display changes to show the current minimum frequency. Continue to hold the button down. The minimum frequency changes and the step is changed.

To return to the original step, repeat the above steps.

Note

Any AM frequencies preset in channels will be changed by this procedure. Preset them again.

Preset tuning

Preset channels to make selection simple.
Up to 39 stations can each be set in the FM and AM bands.

Automatic presetting

- 1 Tune to "FM 87.50" (⇒ left).
- 2 Press and hold [ENTER].
Release the button when "AUTO MEMORY" appears.

The tuner presets all the stations it can receive into the channels in ascending order.
"SET OK" is displayed when the stations are set. The last station to be set is then played.

- 3 Tune to "AM 522" (or "AM 520").
- 4 Press and hold [ENTER].

■ **"ERROR" is displayed**
Presetting was unsuccessful. Preset manually.

Manual presetting

- 1 Tune to the station (⇒ left).
 - 2 Press [ENTER].
- ME - CH -**
- 3 Press [▲, ▼] to select a channel.
 - 4 Press [ENTER].

The station occupying a channel is erased if another station is preset in that channel.

Manual tuning

- 1 Press [TUNER] to select "FM" or "AM".
- 2 Press [◀◀] or [▶▶] to select the frequency of the required station.

TUNED: Displayed when a radio station is tuned.

ST: Displayed when a stereo FM broadcast is being received.

Press and hold [◀◀] or [▶▶] until the frequency starts scrolling to start automatic tuning. Tuning stops when a station is found.

- 3 Adjust the volume.

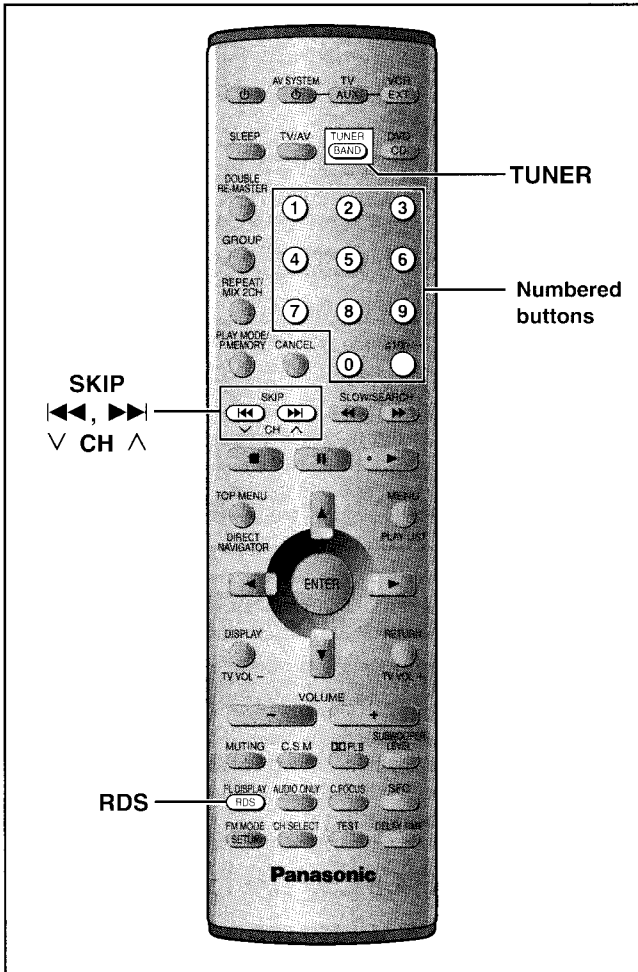

Selecting channels

- 1 Press [TUNER] to select “FM” or “AM”.
- 2 Press the numbered buttons or [◀◀, v CH] or [▶▶, CH ^] to select the channel.

2 FM 87.50

Channel

To select a 2-digit number

Example: To select channel 12, press [≥10/--] → [1] → [2]

RDS broadcasting

For the United Kingdom, Continental Europe and Russia

The unit can display the text data transmitted by the radio data system (RDS) available in some areas. If the station you are listening to is transmitting RDS signals, “RDS” will light up on the display.

Displaying the text data

Press [RDS].

Each time you press the button:

PS → PTY → Frequency display

PTY displays			
NEWS	VARIED	FINANCE	COUNTRY
AFFAIRS	POP M	CHILDREN	NATIONAL
INFO	ROCK M	SOCIAL A	OLDIES
SPORT	M.O.R.M*	RELIGION	FOLK M
EDUCATE	LIGHT M	PHONE IN	DOCUMENT
DRAMA	CLASSICS	TRAVEL	TEST
CULTURE	OTHER M	LEISURE	ALARM
SCIENCE	WEATHER	JAZZ	

*“M.O.R.M”= Middle of the road music

Note

RDS displays may not be available if reception is poor.

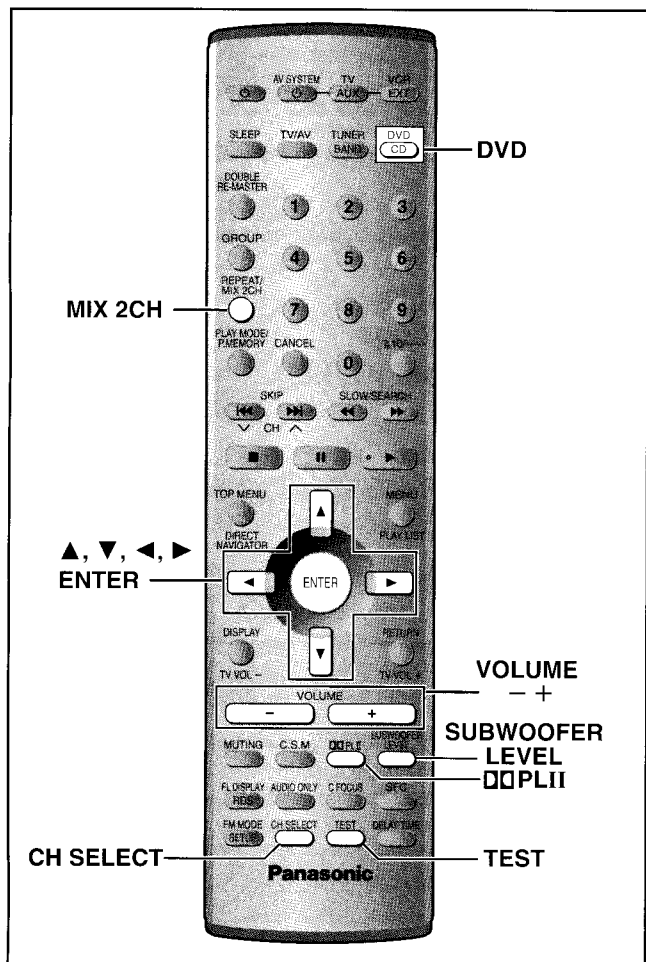

You may experience a reduction in sound quality when these sound field systems are used with some sources. If this occurs, turn the sound field system off.

Dolby Digital and DTS

- Dolby Digital and DTS are digital encoding systems used on DVD to carry surround sound. Both were originally developed for use in cinemas.
- This unit automatically recognizes and decodes these systems.

Software encoded with Dolby Digital can be identified with this mark.



Software encoded with DTS can be identified with this mark.



Play a Dolby Digital or DTS source.

The Dolby Digital or DTS indicator lights.



■ To down-mix Dolby Digital or DTS (multiple channel) signals to 2 channels

While stopped
Press [MIX 2CH].

MIX 2CH

To cancel, press [MIX 2CH] again.

- During play, pressing and holding the button also turns the setting on and off. (Press and hold again to cancel the setting.)

When "D.MIX" is flashing DVD-A

The DVD-Audio contains multiple-channel signals that cannot be down-mixed.

Dolby Pro Logic II

The Dolby Pro Logic II processor works not only on sources recorded with Dolby Surround, but also on any stereo source.

1 Press [DOLBII].

Each time you press the button:

MOVIE → MUSIC → OFF

- MOVIE:** Use this mode when playing movie software, especially video tapes, recorded in Dolby Surround.
- MUSIC:** Adds surround effects to stereo sources.

2 Play a Dolby Surround or stereo source.

Note

This feature does not work for some discs.

Speaker level adjustments

Adjust the level of the speakers so they are the same apparent level as the front speakers where you would normally be sitting and listening (L, R = below).

Preparation

Press [DVD].

1 While stopped

Press [TEST] to output a test signal.

- Lch: Front left
- Cch: Center
- Rch: Front right
- RSch: Right surround
- LSch: Left surround

2 Press [VOLUME, +] or [-] to set the volume level normally used for listening.

3 Press [▲] (to increase) or [▼] (to decrease).

C, RS, LS: -6 dB to +6 dB

To stop the test signal, press [TEST] again.

■ To adjust speaker level during play

1 Press [CH SELECT] to select the speaker.

L, Rch → Cch → RSch → LSch → SWch

SWch: Subwoofer

- You can only adjust SWch if the disc includes a subwoofer channel.

2 Press [▲] (to increase) or [▼] (to decrease).

L, R: (→ below)

C, RS, LS: -6 dB to +6 dB

SW: -10 dB to +10 dB

Balance

You can adjust the balance of the front speakers.

1 Press [CH SELECT] to select "L" or "R".

2 Press [◀, ▶].

- When testing signal, you can also adjust the "L" or "R" balance of the front right and left speakers by pressing [◀, ▶].

Note

You can adjust subwoofer level by pressing [SUBWOOFER LEVEL].

Custom Sound Memory — Store the sound settings

DVD-A DVD-V VCD CD

Store the sound settings for a disc so the unit recalls them the next time you play it.

- Number of discs: 30
- Settings: Dolby Pro Logic II, Subwoofer level, Center focus, Sound filed control

■ Storing the settings

- 1 Make the settings.
- 2 Press and hold [C.S.M].



■ Recalling the settings

The unit recalls the settings when you play the disc again.

To check the settings

While the CSM indicator is on
Press and hold [C.S.M].

The settings appear for a few seconds each.

- The settings are replaced if you change them.
- When you store settings for a 31st disc, the earliest settings disappear.
- Press [C.S.M] while "CSM" is lit and the settings return to those that were on before you stored the settings.
- Press [C.S.M] while "CSM" is out and you are playing a disc for which you stored settings and those settings are recalled.

Changing the delay time of the AV control receiver

Adjust speaker delay for input from external sources, such as Dolby Digital from a digital receiver or Dolby Pro Logic II from a video cassette player. Adjust the delay time for the DVD/CD player in the SETUP menu (→ page 33).

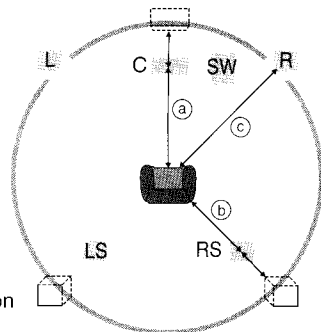

- 1 Press [DELAY TIME].
Each time you press the button Sch ←→ Cch
"Cch" appears only when using the optical cable for receiving Dolby Digital (→ page 34) and when Dolby Pro Logic II is off.

- 2 Press [▲, ▼] to adjust.

Values

If distance (a) or (b) is greater than or equal to distance (c), set to "0".
If distance (a) or (b) is less than distance (c), set as follows.

- (a) **Center speaker**
(When Dolby Digital is being received)
- (b) **Surround speakers**

Difference	Setting
1–30 cm	1 ms
31–60 cm	2 ms
61–90 cm	3 ms
91–120 cm	4 ms
121–150 cm	5 ms

Difference	Setting
1–150 cm	5 ms
151–300 cm	10 ms
301–450 cm	15 ms

When you change the surround speaker setting for Dolby Digital, the setting also changes for Dolby Pro Logic II.

E.g., the setting for MUSIC is the same as that for Dolby Digital.

Dolby Digital		0 ms	5 ms	10 ms	15 ms
Dolby Pro Logic II	MOVIE	10 ms	15 ms	20 ms	25 ms
	MUSIC	0 ms	5 ms	10 ms	15 ms

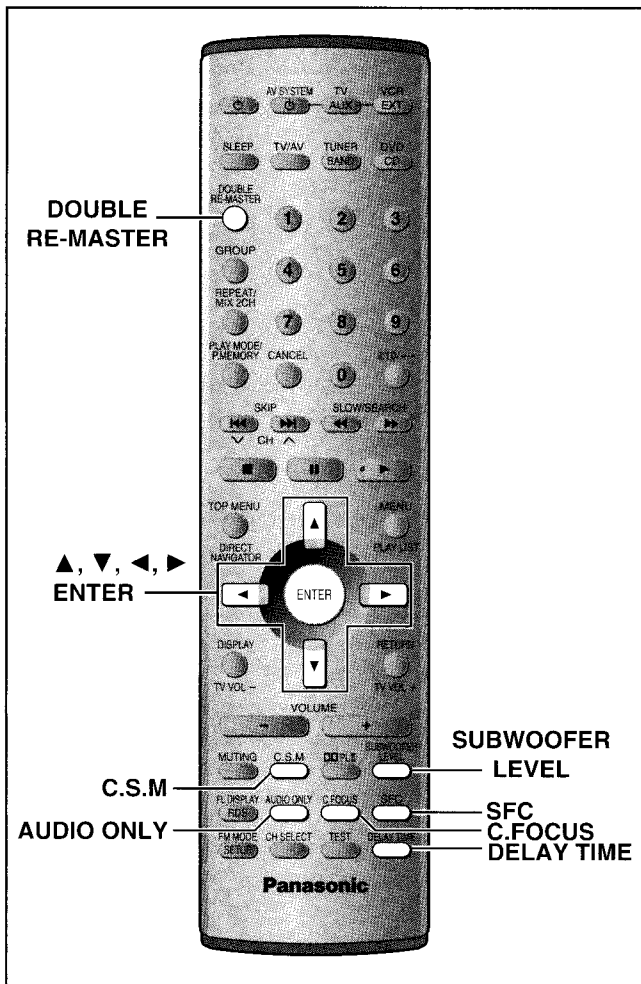

Sound Field Control

Press [SFC] to select a setting.

Each time you press the button:

- HEAVY:** Adds impact to rock.
- CLEAR:** Clarifies higher sounds.
- SOFT:** For background music.
- HALL:** Expands sound to make you feel like you were in a hall.
- MANUAL:** → below
- FLAT:** Canceled (no effect is added) (factory preset).

In MANUAL

You can select LOW, MID, or HIGH, and then adjust them in a range between -3 and +3.

- 1 Press and hold [SFC] until the setting appears.
 - 2 Press [◀, ▶] to select LOW, MID, or HIGH.
 - 3 Press [▲, ▼] to choose a level between -3 and +3.
- Repeat steps 2 and 3 to adjust the sound quality to your taste.

Center Focus

(Discs where the dialogue is recorded in the center channel)

You can make the sound of the center speaker seem like it is coming from within the television.

Press [C.FOCUS].

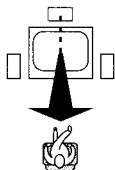

Each time you press the button:
CENTER FOCUS (ON) ↔ OFF

- This will have less effect when Dolby Pro Logic II is turned on.
- This feature does not work for some discs.

Adjusting the bass

Press [SUBWOOFER LEVEL].

SUB W 1

Each time you press the button:

SUB W 1 → SUB W 2 → SUB W 3 → SUB W 4 → SUB W 0

- 0 : 0 dB
- 1 : +3 dB
- 2 : +5 dB
- 3 : +8 dB
- 4 : +10 dB

Turning the subwoofer off

Press and hold [SUBWOOFER LEVEL].

SUB W OFF

Each time you press and hold the button:

SUB W OFF ↔ SUB W ON

Double re-master — Enjoying more natural sound

RAM DVD-A DVD-V CD

Discs recorded with 2-channel LPCM at 44.1 kHz or 48 kHz

This feature gives you a more natural sound by adding higher frequency signals not recorded on the disc.

WMA MP3

Discs recorded at 44.1 kHz or 48 kHz

This feature reproduces the frequencies lost during recording to give you a sound closer to the original.

During play

Press [DOUBLE RE-MASTER].

DOUBLE RE-MASTER indicator on the DVD/CD player lights up.



Each time you press the button:

Setting	RAM DVD-A DVD-V CD	WMA MP3
	Type of music	Effect level
1	High tempo (e.g., pops and rock)	Light
2	Various tempos (e.g., jazz)	Medium
3	Low tempo (e.g., classical)	Strong
OFF	off	off

- This doesn't work if input is "DVD OPT1".

To enjoy even higher quality sound — AUDIO ONLY

RAM DVD-A DVD-V VCD CD WMA MP3

You can enjoy higher quality audio by stopping the video signal.

Press [AUDIO ONLY].



- AUDIO ONLY is canceled if you press [AUDIO ONLY] again or turn the unit off.

Note

- Video signals are output while the disc is stopped and when operations such as searching are performed. The television screen can appear unusual while video signals are not being output.
- The television may be distorted when video signals are turned on and off when you turn AUDIO ONLY on and off, but this is not a malfunction.

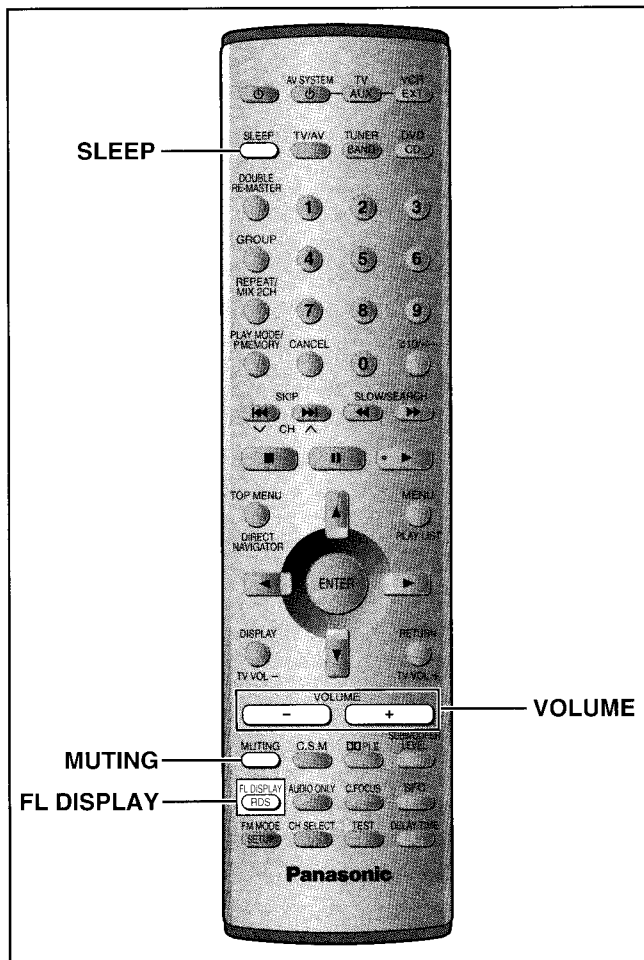

The sleep timer

This timer turns the unit off after a set time.

Press [SLEEP] to select the time (minutes).



Each time you press the button:
 SLEEP 30 → SLEEP 60 → SLEEP 90
 ↖ SLEEP OFF ← SLEEP 120 ↗

To cancel the timer

Press [SLEEP] to select "SLEEP OFF".

To check the SLEEP setting

Press [SLEEP] once.

• The time remaining appears.

To change the setting

Press [SLEEP] to display the remaining time, then press again to select the required time.

Using headphones

1 Reduce the volume and connect the headphones (not included).

Headphone plug type: 3.5 mm stereo

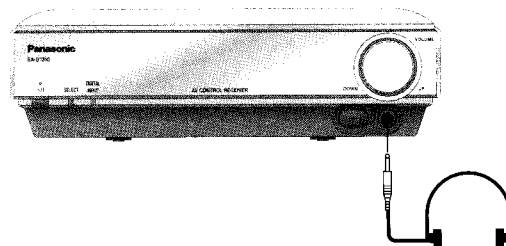

2 Adjust headphone volume with [VOLUME].

Audio is automatically switched to stereo (2-channel).

Note

- Dolby Pro Logic II, Center Focus and Subwoofer Level adjusting cannot be used if headphones are connected.
- Avoid listening for prolonged periods of time to prevent hearing damage.

Muting the volume

Press [MUTING].



Volume is reduced to minimum.

To cancel

Press [MUTING] again or reduce the volume to minimum (--- dB), then raise it to the required level.

Muting is also canceled when you switch the unit to standby.

Turning off the display

The display is turned off for better television viewing.

Press [FL DISPLAY].





To cancel, press [FL DISPLAY] again.

• This does not work while listening to the radio.

Changing settings

This chart shows the settings for this unit. Change the settings to suit your preferences and to suit the unit to the environment in which it is being used. These settings are retained in memory until they are changed, even if the unit is turned off. See page 32 for details on menu operation.

• Underlined items are the factory preset.

Menus	Items	Options
 Disc	Audio Choose the preferred audio language.	* ¹ <u>English</u> French German Italian Spanish Portuguese Swedish Dutch Original Other**** ** ² <u>English</u> Chinese Original Other**** Original: The original language of each disc will be selected. Other****: Input a code number with the numbered buttons (⇒ page 33).
	Subtitle Choose the preferred subtitle language.	* ¹ <u>Automatic</u> English French German Italian Spanish Portuguese Swedish Dutch Other**** ** ² <u>Automatic</u> English Chinese Other**** Automatic: If the language selected for "Audio" is not available, subtitles of that language will automatically appear if available on that disc.
	Menus Choose the preferred language for disc menus.	* ¹ <u>English</u> French German Italian Spanish Portuguese Swedish Dutch Other**** ** ² <u>English</u> Chinese Other****
	Ratings (⇒ page 33) Set a ratings level to limit DVD-Video play. • The password screen is shown if you choose levels 0 to 7 or if you choose "Ratings" when levels 0 to 7 have been selected. • Select "Level 0" to prevent play of discs that do not have ratings levels recorded on them.	Setting ratings (When level 8 is selected) 8 No Limit: All DVD-Video can be played. 1 to 7: Prohibits play of DVD-Video with corresponding ratings recorded on them. 0 Lock All: Prohibits play of all DVD-Video. <hr/> Changing ratings (When level 0–7 is selected) Unlock Player Change Level Change Password Temporary Unlock
 Video	TV Aspect (⇒ page 11) Choose the setting to suit your television and preference.	<u>4:3 Pan&Scan</u> 4:3 Letterbox 16:9
	TV Type (⇒ page 11) Select to suit the type of television.	Standard (Direct View TV) CRT Projector LCD TV/Projector Projection TV Plasma TV
	Still Mode Specify the type of picture shown when paused.	<u>Automatic</u> Field Frame
	NTSC Disc Output Choose whether PAL 60 or NTSC signals are output during playback of NTSC discs (⇒ page 5).	PAL60: when connected to a PAL television. NTSC: when connected to an NTSC television. (For Southeast Asia: "NTSC" is the factory preset.)
 Audio	Speaker Setting (⇒ page 33) Set the delay time for your center and surround speakers.	Multi-channel Center: 0/1.3/2.6/3.9/5.3 ms Surround(L/R): 0/5.3/10.6/15.9 ms
	Dynamic Range Compression (Dolby Digital only) Change the dynamic range for late night viewing.	<u>Off</u> On: For clear dialog when listening at low volume.
	Audio during Search Choose whether to have sound during search.	<u>On</u> Off • This feature does not work for some discs.
 Display	Menu Language Choose the preferred language for these menus and the on-screen messages.	* ¹ <u>English</u> Français Deutsch Italiano Español Português Svenska Nederlands ** ² <u>English</u> 中文
	On-Screen Messages Choose whether to show on-screen messages or not.	<u>On</u> Off
 Others	HighMAT Play HighMAT discs as HighMAT discs, or as regular WMA/MP3/JPEG discs. (Reload the disc for the setting to be effective.)	<u>Enable:</u> Play HighMAT discs as HighMAT discs. Disable: Play HighMAT discs as regular WMA/MP3/JPEG discs.
	Mixed Disc — Audio & Stills Select the type of file played on discs containing both JPEG and WMA/MP3. (Reload the disc for the setting to be effective.)	<u>Audio (MP3/WMA)</u> Stills (JPEG)
	DVD-Video Mode Select how to play pictures contained on some DVD-Audio. The setting returns to "Off" when you remove the disc, turn the unit off or change the source.	<u>Off:</u> DVD-Audio are played as DVD-Audio. On: DVD-Video contents found on DVD-Audio can be played.
	QUICK SETUP (⇒ page 11) Answer questions to make basic settings.	Yes (Menu language, Audio language, Subtitle language, TV type, TV aspect) <u>No</u>

*¹For the United Kingdom, Continental Europe, Russia, Australia and N.Z.

**²For Southeast Asia

Common procedures

See page 31 for menu and option details.

Preparation

Press [DVD].

- 1 Press [SETUP] to show the menus.

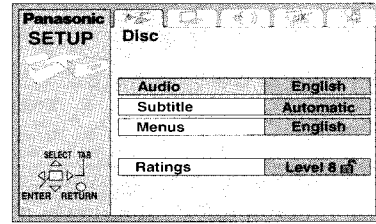

- 2 Press [◀, ▶] to select the menu's tab.

The screen changes to display the menu.

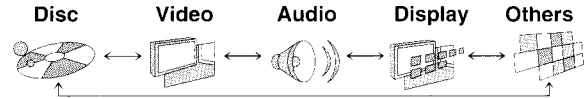

- 3 Press [▲, ▼] to select the item you want to change and press [ENTER].

- 4 Press [▲, ▼, ◀, ▶] to select the option and press [ENTER].

The screen now shows the menu again.

To return to the previous screen

Press [RETURN].

When you are finished

Press [SETUP].

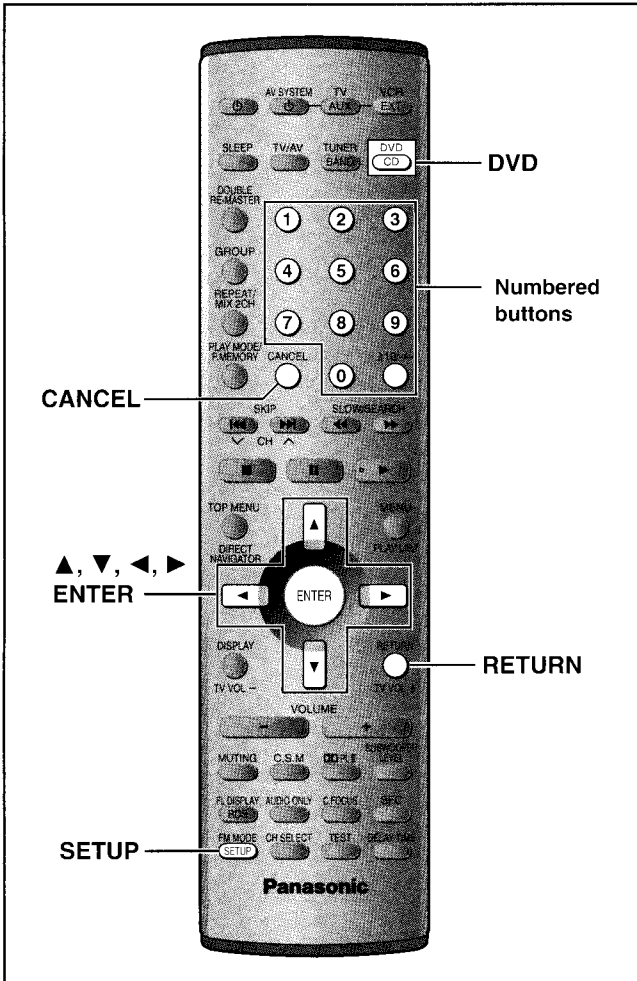

Entering a password (Ratings)

DVD-V

The password screen is shown when you select levels 0 to 7.

- Input a 4-digit password with the numbered buttons and press [ENTER].
 - If you enter a wrong number, press [CANCEL] to erase it before you press [ENTER].
 - The lock symbol appears closed to show the rating is locked.
 - Do not forget your password.**
- Press [ENTER] to confirm the 4 digits.

Now, when you insert a DVD-Video that exceeds the ratings limit you set, a message appears on the television. Follow the on-screen instructions.

Changing the delay time of the DVD/CD player

DVD-V

(Center and surround speakers only)

For optimum listening with 5.1-channel sound, all the speakers, except for the subwoofer, should be the same distance from the seating position. If you have to place the center or surround speakers closer to the seating position, adjust the delay time to make up for the difference.

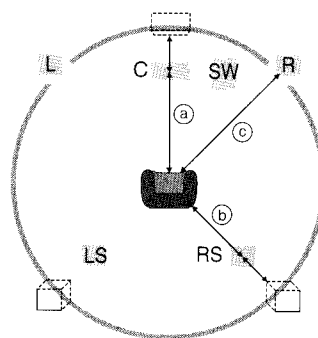
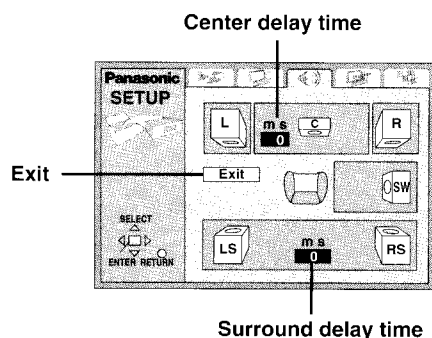

- Press [▲, ▼, ◀, ▶] to select the delay time box and press [ENTER].
- Press [▲, ▼] to adjust the delay time and press [ENTER].

Values

If distance **a** or **b** is greater than or equal to distance **c**, set to "0".
If distance **a** or **b** is less than distance **c**, set as follows.

a Center speaker

Difference	Setting
Approx. 50 cm	1.3 ms
Approx. 100 cm	2.6 ms
Approx. 150 cm	3.9 ms
Approx. 200 cm	5.3 ms

b Surround speakers

Difference	Setting
Approx. 200 cm	5.3 ms
Approx. 400 cm	10.6 ms
Approx. 600 cm	15.9 ms

When you are finished

Press [▲, ▼, ◀, ▶] to select "Exit" and press [ENTER].

Language code list

Abkhazian: 6566	Chinese: 9072	Hausa: 7265	Lithuanian: 7684	Romanian: 8279	Telugu: 8469
Afar: 6565	Corsican: 6779	Hebrew: 7387	Macedonian: 7775	Russian: 8285	Thai: 8472
Afrikaans: 6570	Croatian: 7282	Hindi: 7273	Malagasy: 7771	Samoan: 8377	Tibetan: 6679
Albanian: 8381	Czech: 6783	Hungarian: 7285	Malay: 7783	Sanskrit: 8365	Tigrinya: 8473
Ameharic: 6577	Danish: 6865	Icelandic: 7383	Malayalam: 7776	Scots Gaelic: 7168	Tonga: 8479
Arabic: 6582	Dutch: 7876	Indonesian: 7378	Maltese: 7784	Serbian: 8382	Turkish: 8482
Armenian: 7289	English: 6978	Interlingua: 7365	Maori: 7773	Serbo-Croatian: 8372	Turkmen: 8475
Assamese: 6583	Esperanto: 6979	Irish: 7165	Marathi: 7782	Shona: 8378	Twi: 8487
Aymara: 6588	Estonian: 6984	Italian: 7384	Moldavian: 7779	Sindhi: 8368	Ukrainian: 8575
Azerbaijani: 6590	Faroese: 7079	Japanese: 7465	Mongolian: 7778	Singhalese: 8373	Urdu: 8582
Bashkir: 6665	Fiji: 7074	Javanese: 7487	Nauru: 7865	Slovak: 8375	Uzbek: 8590
Basque: 6985	Finnish: 7073	Kannada: 7578	Nepali: 7869	Slovenian: 8376	Vietnamese: 8673
Bengali; Bangla: 6678	French: 7082	Kashmiri: 7583	Norwegian: 7879	Somali: 8379	Volapük: 8679
Bhutani: 6890	Frisian: 7089	Kazakh: 7575	Oriya: 7982	Spanish: 6983	Welsh: 6789
Bihari: 6672	Galician: 7176	Kirghiz: 7589	Pashto, Pushto: 8083	Sundanese: 8385	Wolof: 8779
Breton: 6682	Georgian: 7565	Korean: 7579	Persian: 7065	Swahili: 8387	Xhosa: 8872
Bulgarian: 6671	German: 6869	Kurdish: 7585	Polish: 8076	Swedish: 8386	Yiddish: 7473
Burmese: 7789	Greek: 6976	Laotian: 7679	Portuguese: 8084	Tagalog: 8476	Yoruba: 8979
Byelorussian: 6669	Greenlandic: 7576	Latin: 7665	Punjabi: 8065	Tajik: 8471	Zulu: 9085
Cambodian: 7577	Guarani: 7178	Latvian, Lettish: 7686	Quechua: 8185	Tamil: 8465	
Catalan: 6765	Gujarati: 7185	Lingala: 7678	Rhaeto-Romance: 8277	Tatar: 8484	

Connection example

Ensure the power is off when connecting the cables.

To show the video from the video cassette recorder
Select VIDEO 2 input on your television in this example.

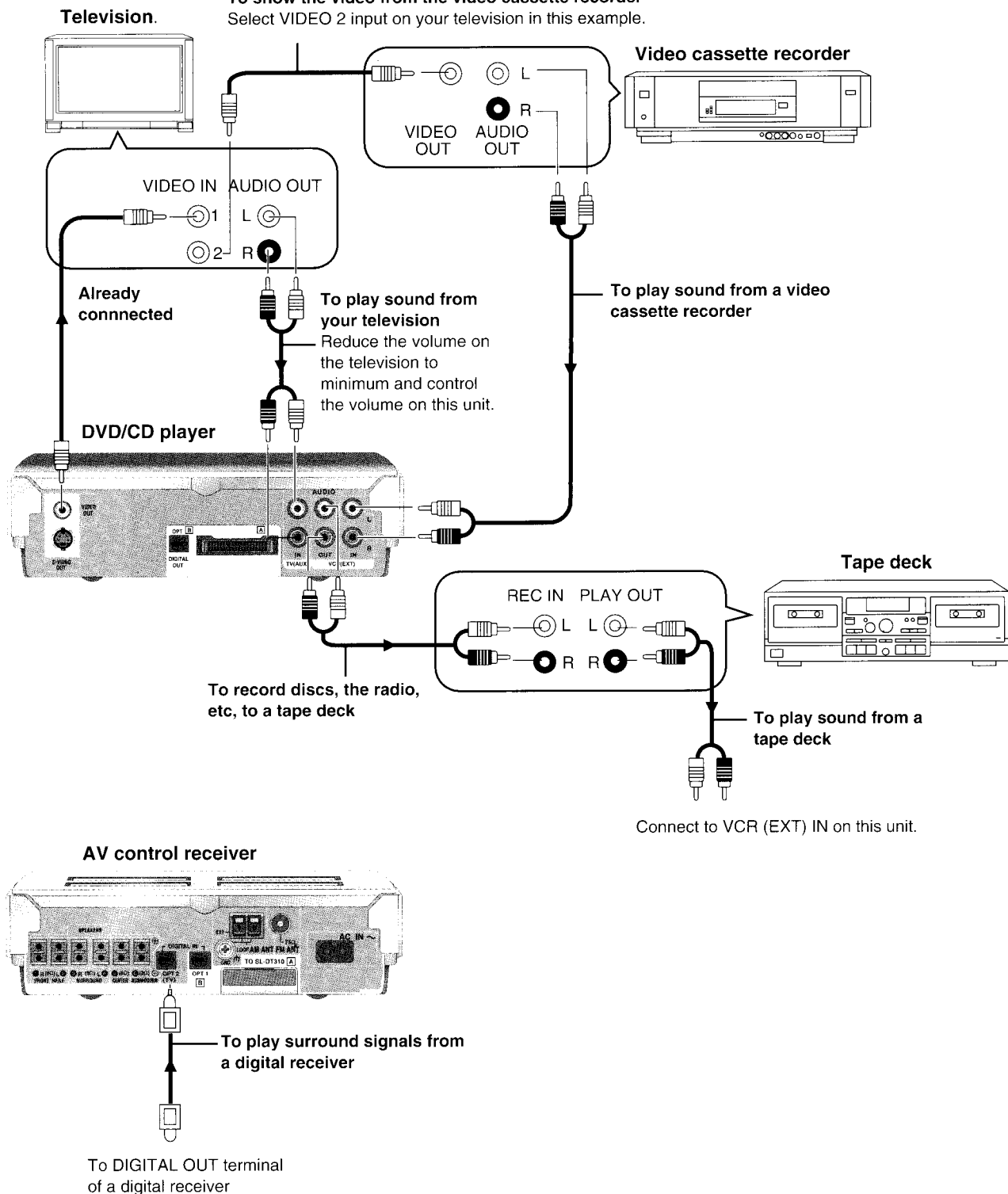

	Audio cable (not included)
	Video cable (not included)
	Optical cable (not included)

▶ **Signal flow**

Other functions

DIGITAL INPUT indicator

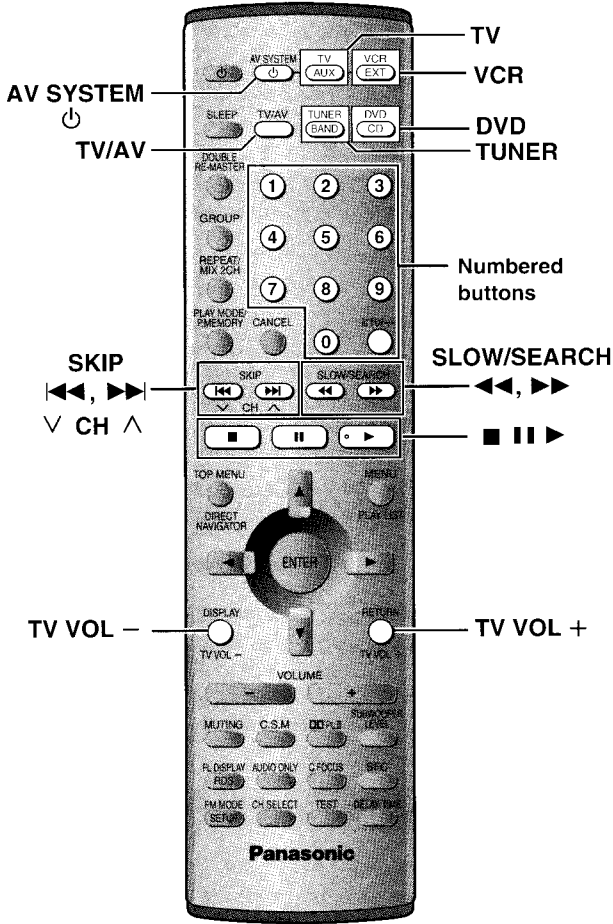
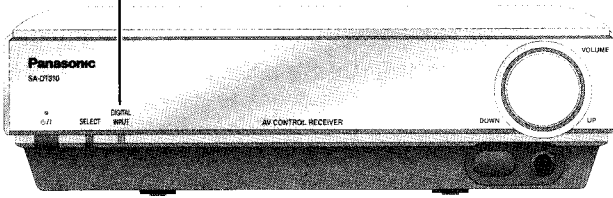

Operating a television

Preparation

- Face the remote control at this unit and press [TV]. You can now operate the television.
- Face the remote control at the television for the following operations.

Turning the television on/off

Press [\odot AV SYSTEM].

Switching the television's video input mode

Press [TV/AV].

Changing channels

Press [\lll , ∇ CH] or [\ggg , CH \wedge].

- You can also use the numbered buttons.

Adjusting the volume

Press [TV VOL +] or [TV VOL -].

Operating a video cassette recorder

Preparation

- Face the remote control at this unit and press [VCR]. You can operate the video cassette recorder.
- Change the video input mode on the television ("VIDEO 2" in the example).
- Face the remote control at the video cassette recorder for the following operations.

Turning the video cassette recorder on/off

Press [\odot AV SYSTEM].

Play, pause and stop

Press [\blacktriangleright], [\parallel] or [\blacksquare].

Fast forward and rewind

Press [\lll] or [\ggg].

You can connect a laser disc or record player instead of a video cassette recorder.

Connect as shown left and select "VCR" as the source.

When connecting a record player

- We recommend using a record player with a built-in phono equalizer. If your player doesn't have a built-in equalizer, connect it first to a separate equalizer and then connect that to this unit.
- You cannot record input through TV OPT2 to other equipment.

Operating the tape deck or digital receiver

Listening to the tape deck

Press [VCR] to select "VCR" as source.

Recording to the tape deck

- Disc**
Press [DVD] to select "DVD".
 - The radio**
Press [TUNER] to select "FM" or "AM".

2 Start recording and play.

Listening to the surround signals from a digital receiver

This unit can decode the surround signals received through digital broadcasts. Refer to your satellite receiver's operating instructions for details.

- Press [TV] to select "TV OPT2".
DIGITAL INPUT indicator lights up.

2 Operate the digital receiver.

For your reference

In rare cases, the unit may have trouble recognizing the PCM signals on CDs, which may cause the beginning of a track to be cut off. Engage PCM FIX if this occurs.

While "TV OPT2" is selected, press and hold [TV].

The mode switches each time you do this

AUTO \longleftrightarrow PCM FIX

The unit cannot process other signals while PCM FIX is on.

This may cause noise to be output.

Select "AUTO" if this occurs.

Optional antenna connections

Use outdoor antennas if radio reception is poor.

Note

Disconnect the outdoor antenna when the unit is not in use.
Do not use the outdoor antenna during an electrical storm.

FM outdoor antenna (Using a television antenna)

- Disconnect the FM indoor antenna.
- The antenna should be installed by a competent technician.

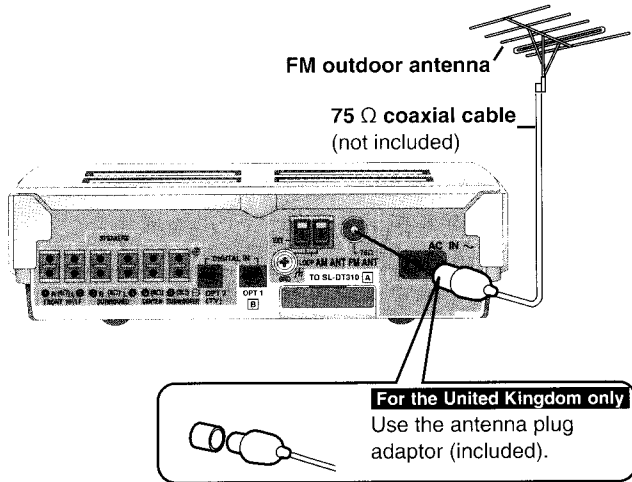

AM outdoor antenna (Using a vinyl wire)

Run a piece of vinyl wire horizontally across a window or other convenient location.

Leave the loop antenna connected.

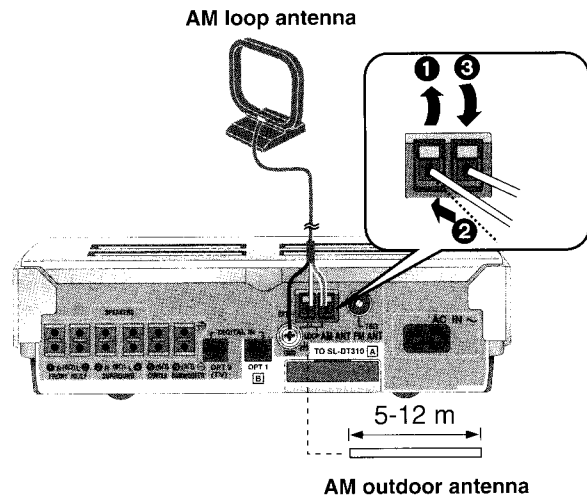

Placement

Set the unit up on an even surface away from direct sunlight, high temperatures, high humidity, and excessive vibration. These conditions can damage the cabinet and other components, thereby shortening the unit's service life.

Do not place heavy items on the unit.

Voltage

Do not use high voltage power sources. This can overload the unit and cause a fire.

Do not use a DC power source. Check the source carefully when setting the unit up on a ship or other place where DC is used.

AC mains lead protection

Ensure the AC mains lead is connected correctly and not damaged. Poor connection and lead damage can cause fire or electric shock.

Do not pull, bend, or place heavy items on the lead.

Grasp the plug firmly when unplugging the lead. Pulling the AC mains lead can cause electric shock.

Do not handle the plug with wet hands. This can cause electric shock.

Foreign matter

Do not let metal objects fall inside the unit. This can cause electric shock or malfunction.

Do not let liquids get into the unit. This can cause electric shock or malfunction. If this occurs, immediately disconnect the unit from the power supply and contact your dealer.

Do not spray insecticides onto or into the unit. They contain flammable gases which can ignite if sprayed into the unit.

Service

Do not attempt to repair this unit by yourself. If sound is interrupted, indicators fail to light, smoke appears, or any other problem that is not covered in these instructions occurs, disconnect the AC mains lead and contact your dealer or an authorized service center. Electric shock or damage to the unit can occur if the unit is repaired, disassembled or reconstructed by unqualified persons.

Extend operating life by disconnecting the unit from the power source if it is not to be used for a long time.

Maintenance

To clean this unit, wipe with a soft, dry cloth.

- Never use alcohol, paint thinner or benzine to clean this unit.
- Before using chemically treated cloth, read the instructions that came with the cloth carefully.

Decoder

A decoder restores the coded audio signals on DVDs to normal. This is called decoding.

Dolby Digital

This is a method of coding digital signals developed by Dolby Laboratories. Apart from stereo (2-channel) audio, these signals can also be multi-channel audio. A large amount of audio information can be recorded on one disc using this method.

DTS (Digital Theater Systems)

This surround system is used in many movie theaters around the world. There is good separation between the channels, so realistic sound effects are possible.

Dynamic range

Dynamic range is the difference between the lowest level of sound that can be heard above the noise of the equipment and the highest level of sound before distortion occurs.

Film and video

DVD-Videos are recorded using either film or video. Usually, film is recorded at 24 frames per second, the rate movies are filmed at, while video is recorded at 30 frames per second.

Frame still and field still

Frames are the still pictures that go together to make a moving picture. There are about 30 frames shown each second.

One frame is made up of two fields. A regular television shows these fields one after the other to create frames.

A still is shown when you pause a moving picture. A frame still is made up of two alternating fields, so the picture may appear blurred, but overall quality is high.

A field still is not blurred, but it has only half the information of a frame still so picture quality is lower.

Interlace and progressive output

NTSC, the video signal standard, has 480 interlaced (I) scan lines, whereas progressive scanning uses twice the number of scan lines. This is called 480P. The video signals output from this unit's COMPONENT VIDEO OUT terminals (Y, P_B, P_R) allow you to enjoy higher quality pictures than if the signals were output from the VIDEO OUT terminal or S VIDEO OUT terminal.

I/P/B

MPEG 2, the video compression standard adopted for use with DVD-Video, codes frames using these 3 picture types.

I: Intra coded picture

This picture has the best quality and is the best to use when adjusting the picture.

P: Predictive coded picture

This picture is calculated based on past I or P-pictures.

B: Bidirectionally-predictive coded picture

This picture is calculated by comparing past and future I and P-pictures so it has the lowest volume of information.

Linear PCM (pulse code modulation)

These are uncompressed digital signals, similar to those found on CDs.

Playback control (PBC)

If a Video CD has playback control, you can select scenes and information with menus.

Before moving the unit, ensure the disc tray is empty.

Failure to do so will risk severely damaging the disc and the unit.

Troubleshooting guide (Reference pages are shown as black circled numbers ⑨.)

Before requesting service, make the below checks. If you are in doubt about some of the check points, or if the remedies indicated in the chart do not solve the problem, consult your dealer for instructions.

Power

<p>No power.</p> <p>The unit is automatically switched to the standby mode.</p>	<ul style="list-style-type: none"> ● Insert the AC mains lead securely into the household mains socket. ⑨ ● The unit was switched to standby by the sleep timer. ⑩
--	--

Operation

<p>No response when buttons pressed.</p> <p>No operations can be performed with the remote control.</p> <p>Cannot switch on the television with the remote control.</p> <p>Play doesn't start (or stops immediately) when you press [▶] (play).</p> <p>Cannot select alternative language. No menu play.</p> <p>No subtitles.</p> <p>The position of the subtitles is incorrect.</p> <p>Soundtrack and/or subtitle language is not the one selected with the SETUP menus.</p> <p>Cannot change the angle.</p> <p>The SETUP menu cannot be accessed.</p> <p>Cannot add markers.</p> <p>There are already markers. RAM</p> <p>Marker numbers I added are different when I call them up. RAM</p> <p>Cannot select random or program play.</p> <p>Folders deeper than the 8th layer on a data CD are not displayed correctly.</p> <p>You have forgotten your ratings password. Reset all the SETUP settings to Factory Preset.</p> <p>The unit doesn't play the data type (WMA/MP3 or JPEG) selected in "Mixed Disc—Audio & Stills" in the SETUP menu.</p> <p>Cannot eject disc.</p>	<ul style="list-style-type: none"> ● Some operations may be prohibited by the disc. ● The unit may not be operating properly due to lightning, static electricity or some other external factor. Reset procedure: Press [⏻] to switch the unit to the standby mode and then back to ON. Alternatively, press [⏻] to switch the unit to the standby mode, disconnect the AC mains lead, and then reconnect it. ● Check the batteries are installed correctly. ⑨ ● The batteries are depleted: Replace them with new ones. ⑨ ● Point the remote control at the remote control sensor and operate. ● Press [TV] first to operate the television. ● Condensation has formed: Wait 1 to 2 hours for it to evaporate. ● This unit cannot play discs other than the ones listed in these operating instructions. ⑤ ● You can only play DVD-Video if their region number is the same or includes the same region number as the unit or if the DVD-Video is marked "ALL". Confirm the region number for the unit on the rear panel. ① ● The disc may be dirty and may require cleaning. ⑤ ● Ensure that the disc is installed with the label of the side to be played facing upwards. ⑬ ● Check that the DVD-RAM has something recorded on it. ● This function is dependent on software availability. ● Try selecting from the disc's menu if one is available. ⑭ ● This function is dependent on software availability. ● Subtitles are cleared from the television. Display the subtitles. ⑰ ● Change the position of the subtitles with "Subtitle Position" in the GUI screen. ⑳ ● This function is dependent on software availability. ● This function is dependent on software availability. Even if a disc has a number of angles recorded, these angles may be recorded for specific scenes only. ● Select "DVD" as the source. ● Cancel all group, program and random play. ⑱ ● You cannot add markers while playing a play list or if the disc's play time doesn't appear on the unit's display. ● The unit reads and displays the markers added with a DVD video recorder. You can clear them but reappear when you switch the unit to standby, change the source, or open the disc tray. ● The unit numbers markers by time so they change when you add and delete them. ● You cannot select random or program play with some DVD-Video. ● Folders deeper than the eighth layer are displayed as the eighth layer. ● While stopped and "DVD" is the source, press and hold [■] on the unit and [≥10/-/-] on the remote control for about 3 seconds until "Initialized" disappears from the television. Turn the unit off and on again. All settings will return to the default values. ● Reload the disc for the setting to be effective. Press [▲] to open the tray, then press [▶] (play) to start play. ● The unit may not operate properly if the disc is damaged or dirty. Press [⏻] and after the display disappears, wait a few seconds, then press [⏻] again and eject the disc.
---	--

Sound

<p>No sound.</p> <p>Distorted sound.</p>	<ul style="list-style-type: none"> ● Check the connections. ⑦ ● Turn the volume up. ● Turn muting off. ⑩ ● Switch off the unit, determine and correct the cause, then switch the unit on. Causes include: <ul style="list-style-type: none"> – Shorting (bare wires touching) of positive and negative speaker wires. – Using speakers with an impedance lower than that rated for this unit. – Straining of the speakers through excessive volume or power. – Using the unit in a hot environment without proper ventilation.
--	---

Sound

Humming heard during play.	<ul style="list-style-type: none"> • An AC mains lead or fluorescent light is near the cables. Keep other appliances and cords away from this unit's cables.
No sound from the subwoofer.	<ul style="list-style-type: none"> • Check that the subwoofer has not been set to "SUB W OFF". 29

Picture

<p>Picture distorted.</p> <p>No picture.</p> <p>The picture shown on the television is not normal. (The sides of the picture are cut off, the picture is stretched horizontally or black bands appear at the top and bottom of the screen.)</p> <p>There is ghosting when progressive output is on.</p> <p>Picture quality is poor.</p> <p>The picture on the television disappears or stripes appear on the screen.</p> <p>Menus not displayed correctly.</p>	<ul style="list-style-type: none"> • Some distortion is normal during SEARCH. • The screen may be disrupted briefly when you turn on and off the AUDIO ONLY feature. 29 • Check the connection. 8 • Make sure the television is on. • Ensure the television's video input setting (e.g., VIDEO 1) is correct. • Go to Video in the SETUP menus, and change "TV Aspect" to suit your television. 31 • Use the television to change the aspect to the correct one. For Southeast Asia, Australia and N.Z. If your television cannot change the aspect, try changing 4:3 Aspect with the GUI screen. 24 • Ensure that the unit is connected directly to the television, and is not connected through a video cassette recorder. • Change the size with the variable zoom function. 18 • Press [PROGRESSIVE] so the indicator goes out. This problem is caused by the editing method or material used on DVD-Video, but should be corrected if you use interlace output. 18 • Check the settings in the GUI screen's Picture menu. 24 • The location and orientation of the antenna are incorrect. If you are using an indoor antenna, change to an outdoor antenna. 36 • The television antenna wire is too close to the unit. Move the antenna wire of the television from the unit. • Change the zoom ratio to "x1.00". 18 • With the GUI screen, change "Subtitle Position" to "0". 24 • For Southeast Asia, Australia and N.Z. With the GUI screen, change "4:3 Aspect" to "Normal". 24
--	--

Listening to the radio

<p>Noise is heard. "ST" flickers or doesn't light. Sound is distorted.</p> <p>A beat sound is heard.</p> <p>A low hum is heard during AM broadcasts.</p> <p>The correct AM frequency can't be tuned in.</p>	<ul style="list-style-type: none"> • Adjust the position of the FM or AM antenna. • Use an outdoor antenna. 36 • When receiving an AM broadcast, press [SETUP] and select "MODE A" or "MODE B". • Turn the television off or move it away from the unit. • Move the antenna away from other cables and cords. • Change the frequency step. Press [SELECT] to select "AM", then press and hold [SELECT] for 10 seconds to change the step to suit your area. 25
---	--

Unit displays

<p>This unit's display is off.</p> <p>"NO PLAY"</p> <p>"NO DISC"</p> <p>"F61" (The unit powers down thereafter)</p> <p>"DVD U11"</p> <p>"ERROR"</p> <p>"DVD H□□"</p> <p>□□ stands for a number.</p>	<ul style="list-style-type: none"> • Press [FL DISPLAY] to turn the display on. 30 • You inserted a disc the unit cannot play; insert one it can. 5 • You inserted a blank DVD-RAM. • You haven't inserted a disc; insert one. • You haven't inserted the disc correctly; insert it correctly. 18 • The audio cable was removed or inserted while the power was on and the volume was on high, or there was a speaker cable short. If the problem is not solved by turning the power back on, there is a power supply problem. Consult your dealer. • The disc is dirty. Wipe it clean. 5 • Incorrect operation performed. Read the instructions and try again. • Trouble is likely to have occurred. The number following "H" depends on the status of the unit. Reset procedure: Press [⏻] to switch the unit to the standby mode and then back to ON. Alternatively, press [⏻] to switch the unit to the standby mode, disconnect the AC mains lead, and then reconnect it. • If the service numbers fail to clear, note the service number and contact a qualified service person.
---	---

Television displays

<p>No on-screen display.</p> <p>GUI screens not displayed or only partially displayed on the television.</p> <p>The disc's menu is displayed in a different language.</p>	<ul style="list-style-type: none"> • Go to Display in the SETUP menus, and select "On" for "On-Screen Messages". 31 • Press [▲, ▼] while the rightmost icon is highlighted to move them down. 22 • Go to Disc in the SETUP menus, and select the preferred language for "Menus". 31
---	--

Specifications (DIN 45 500)

AV CONTROL RECEIVER

■ Amplifier section

Power output

(For the United Kingdom, Australia, N.Z. and Southeast Asia : 240V)

RMS power output (THD 10 %)

FRONT (1 kHz both channel driven)	2×60 W
SURROUND (1 kHz both channel driven)	2×60 W
CENTER (1 kHz)	60 W
SUBWOOFER (100 Hz)	100 W

DIN power output (THD 1.0 %)

FRONT (1 kHz both channel driven)	2×48 W
SURROUND (1 kHz)	2×48 W
CENTER (1 kHz)	48 W
SUBWOOFER (100 Hz)	80 W

Load impedance

FRONT, SURROUND, CENTER	6 Ω
SUBWOOFER	3 Ω

■ Pre amplifier section

Input terminal DVD (OPT1), TV (OPT2)

■ FM tuner section

Frequency range 87.50–108.00 MHz (50 kHz step)
Antenna terminals 75 Ω (unbalanced)

■ AM tuner section

Frequency range 522–1629 kHz (9 kHz step)
For Southeast Asia only 520–1630 kHz (10 kHz step)

■ Headphone

Jack type 3.5 mm STEREO
Load impedance 16–32 Ω

■ GENERAL

Power supply

For the United Kingdom, Australia and N.Z. AC 230–240 V, 50 Hz
For Continental Europe and Russia AC 230 V, 50 Hz
For Southeast Asia AC 220–240 V, 50/60 Hz

Power consumption 60 W

Standby condition 0.7 W

Dimensions (W×H×D) 197×70.9×368 mm

Mass 2.5 kg

DVD/CD PLAYER

■ Disc played

DVD-RAM (DVD-VR compatible), DVD-Audio

DVD-Video, DVD-R(DVD-Video compatible)

CD(CD-DA), Video CD

CD-R/RW(CD-DA, Video-CD formatted discs)

MP3/WMA

•Maximum number of tracks and groups recognizable: 999 tracks and 99 groups

•Compatible compression rate:

MP3: between 32 kbps and 320 kbps

WMA: between 48 kbps and 192 kbps

JPEG

•Exif Ver 2.1 JPEG Baseline files

•Maximum number of pictures and groups recognizable:

3000 pictures and 300 groups

•Picture resolution: between 320×240 and 6144×4096 pixels (Sub sampling is 4:2:2 or 4:2:0)

HighMAT Level2 (Audio and Image)

■ Audio

Number of channels 5.1(FL, FR, SL, SR, C, SW)

■ Video

Signal system PAL, PAL60/NTSC

Output terminal RCA terminal (composite video)

S terminal (Y, C)

For Australia, N.Z. and Southeast Asia

Progressive scan RCA terminal (component video)

■ Pickup

Beam source Semiconductor laser

Wavelength 658/790 nm

■ Pre amplifier section

Input terminal VCR (EXT), TV (AUX)

Output terminal VCR (EXT), DVD (OPT)

NORSK

■ Pickup

Bølgelengde 658/790 nm

Laserstyrke Ingen farlig stråling sendes ut

■ GENERAL

Dimensions (W×H×D) 197×70.9×346 mm

Mass 2.0 kg

FRONT SPEAKER

Type 2 way, 2 speaker, Closed

Speaker(s)

Woofer 12 cm cone type

Tweeter 2.5 cm semi-dome type

Impedance 6 Ω

Input power 60 W (Music)

Sound pressure level 81 dB/W (1.0 m)

Crossover frequency 4.5 kHz

Frequency range 40 Hz–50 kHz (–16 dB)

50 Hz–45 kHz (–10 dB)

161×289×283 mm

3.3 kg

Dimensions (W×H×D)

Mass

CENTER, SURROUND SPEAKER

Type 1 way, 1 speaker, Bass reflex

Speaker(s)

Woofer 6.5 cm cone type

Impedance 6 Ω

Input power 60 W (Music)

Sound pressure level 79 dB/W (1.0 m)

Frequency range 110 Hz–25 kHz (–16 dB)

130 Hz–22 kHz (–10 dB)

126×123×121 mm

90×140×121 mm

(included speaker stand)

0.8 kg

Dimensions (W×H×D) (CENTER)

(SURROUND)

Mass

SUBWOOFER

Type 1 way, 1 speaker, Bass reflex

Speaker

Woofer 17 cm cone type

Impedance 3 Ω

Input power 100 W (Music)

Sound pressure level 80 dB/W (1.0 m)

Frequency range 43 Hz–500 Hz (–16 dB)

48 Hz–400 Hz (–10 dB)

160×393×343 mm

4.7 kg

Dimensions (W×H×D)

Mass

Note

1. Specifications are subject to change without notice. Mass and dimensions are approximate.
2. Total harmonic distortion is measured by the digital spectrum analyzer.

Manufactured under license from Dolby Laboratories. "Dolby", "Pro Logic" and the double-D symbol are trademarks of Dolby Laboratories.

Manufactured under license from Digital Theater Systems, Inc. US Pat. No. 5,451,942, 5,956,674, 5,974,380, 5,978,762 and other world-wide patents issued and pending. "DTS" and "DTS Digital Surround" are registered trademarks of Digital Theater Systems, Inc. Copyright 1996, 2000 Digital Theater Systems, Inc. All rights reserved.

This product incorporates copyright protection technology that is protected by method claims of certain U.S. patents and other intellectual property rights owned by Macrovision Corporation and other rights owners. Use of this copyright protection technology must be authorized by Macrovision Corporation, and is intended for home and other limited viewing uses only unless otherwise authorized by Macrovision Corporation. Reverse engineering or disassembly is prohibited.