

Компонентная система
System komponentů
Zestaw złożony z oddzielnych
elementów

Инструкция по эксплуатации

Návod k obsluze

Instrukcja obsługi

Model No. **SC-EH790**
SC-EH590

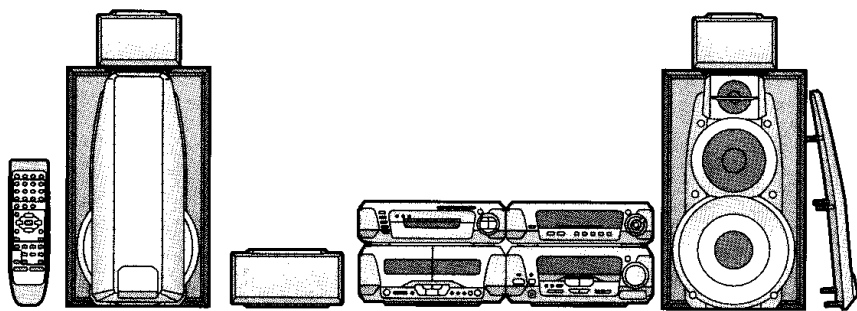

На рисунках показана модель SC-EH790.

Na obrázku je model SC-EH790.

Na ilustracji pokazano zestaw SC-EH790.

COMPACT
disc
DIGITAL AUDIO

Technics®

Перед подключением, работой или регулировкой данного аппарата прочтите, пожалуйста, эту инструкцию полностью.

Сохраните, пожалуйста, эту инструкцию.

Dříve než začnete jakékoli zapojování, operace nebo nastavování tohoto výrobku, prostudujte si prosím celý tento návod.

Uschovejte si prosím tento návod k obsluze.

Przed uruchomieniem sprzętu prosimy o dokładne zapoznanie się z treścią niniejszej instrukcji.

Prosimy o zachowanie niniejszej instrukcji obsługi.

Niniejsza instrukcja została opracowana na podstawie oryginalnej publikacji firmy MATSUSHITA ELECTRIC INDUSTRIAL CO., LTD.

Прилагаемые принадлежности/Dodávane příslušenství/Wyposażenie standardowe

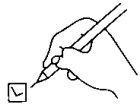

Пожалуйста, проверьте и идентифицируйте прилагаемые принадлежности.
Prosím, zkontrolujte a identifikujte příslušenství dodávané s přístrojem.
Sprawdź kompletność wyposażenia i zidentyfikuj poszczególne jego elementy.

- Сетевой шнур 1
Síťový přívod 1
Kabel sieciowy 1

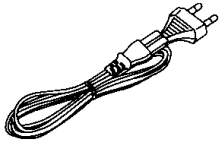

- Пульт ДУ 1
Dálkové ovládání 1
Nadajnik zdalnego sterowania 1

EH790 (EUR7702270) **EH590** (EUR7702070)

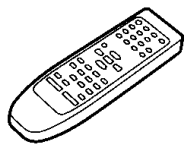
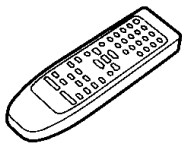

- Батарейки для пульта ДУ 2
Baterie pro dálkové ovládání 2
Baterie do nadajnika zdalnego sterowania 2

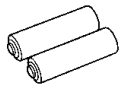

- Комнатная FM-антенна 1
VKV pokojová anténa 1
Antena wewnętrzna FM 1

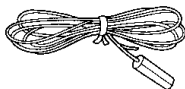

- Рамочная AM-антенна в сборе 1
AM rámová anténa 1
Elementy anteny pętlowej AM 1

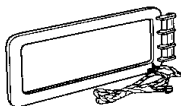

- Шнуры динамиков
Reproduktorové kabely
Kable głośnikowe
(Красный•Черный) 2 (Серый•Голубой) 2
(Červený•Černý) 2 (Šedý•Modrý) 2
(Czerwono•Czarny) 2 (Szaro•Niebiesko) 2

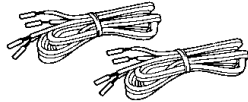
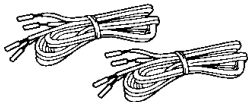

Уважаемый покупатель

Благодарим Вас за то, что Вы приобрели эту систему.

Чтобы получить оптимальное качество работы системы и обеспечить безопасность, пожалуйста, внимательно прочитайте эту инструкцию. Настоящая инструкция применима к нижеперечисленным системам. Наиболее полно данная инструкция описывает работу системы SC-EH790.

EH790 обозначает функцию, имеющуюся только на аппарате SC-EH790.

EH590 обозначает функцию, имеющуюся только на аппарате SC-EH590.

Система	SC-EH790	SC-EH590	
Звуковой процессор	SH-EH790	SH-EH590	
Тюнер/усилитель	SA-EH790	SA-EH590	
CD-членджер	SL-EH790	—	
CD-плеер	—	SL-EH590	
Кассетная дека	RS-DV290	RS-DV290	
Динамик	Передний	SB-DV290	SB-EH590
	Центральный	SB-PC95	—
	Окружающего звучания	SB-PS95	—

Содержание

Меры безопасности	4
Простая установка и воспроизведение	
Расположение	6
Шнуры динамиков	8
Антенна	10
Плоские кабели и сетевой шнур	10
Прослушивание CD	12
Органы управления на лицевой панели	14
Отключение режима DEMO	16
Пульт ДУ	18
Установка времени	18
Компакт-диски	20
Радио: ручная настройка	28
Радио: настройка с предустановкой	30
Кассеты	32
Усиление звучания супервуфера	34
Использование суперзвука эквалайзера	34
Управление звуковыми эффектами и качеством звука	34
Использование эквалайзера акустического образа (AI EQ)	36
Использование ручного эквалайзера (M.EQ)	36
Использование эффекта окружающего звучания	38
6CH DISCRETE INPUT	42
DOLBY PRO LOGIC	42
SUPER SURROUND	42
Регулировка уровня громкости динамиков	42
Эффекты окружающего звучания	44
Перед началом записи (Только дека 2)	46
Запись с компакт-дисков	48
Запись радиопередач	50
Перезапись кассет	50
Использование таймеров	52
Режимы работы дисплея визуализации частотного диапазона	58
Приглушение звука	58
Использование наушников	58
Подсоединения внешнего аппарата	60
Дополнительные подсоединения антенны	62
Использование другого оборудования	62
Диагностика неисправностей	64
Уход	65
Выбор кассеты и уход за ней	65
Технические характеристики	70

Размещение

Установите систему на горизонтальной поверхности, где она не будет подвергаться воздействию прямых солнечных лучей, высокой температуры, высокой влажности, а также сильной вибрации. Такие воздействия могут повредить корпус и прочие компоненты системы, тем самым сократив срок службы аппарата.

Чтобы избежать искажений звука и нежелательных акустических эффектов, установите аппарат не менее чем в 15 см от стен.

Не ставьте на аппарат тяжелые предметы.

Напряжение

Не используйте источники питания высокого напряжения. Это может привести к перегрузке аппарата и возгоранию.

Не используйте источники питания постоянного тока. Тщательно проверьте источник питания прежде, чем установить аппарат на корабле или в другом месте, где используются источники постоянного тока.

Меры предосторожности при обращении с сетевым шнуром

Убедитесь в том, что сетевой шнур правильно подсоединен и не поврежден. Неплотное подсоединение и повреждения шнура могут привести к возгоранию или электрошоку. Не дергайте и не сгибайте сетевой шнур, не кладите на него тяжелые предметы.

При отсоединении от розетки крепко удерживайте штепсельную вилку. Дергая за сетевой шнур, Вы можете получить электрошок.

Не прикасайтесь к штепсельной вилке влажными руками. Это может привести к электрошоку.

Посторонние предметы

Не позволяйте попадать внутрь аппарата каким-либо металлическим предметам. Это может привести к электрошоку или поломке аппарата.

Не проливайте внутрь аппарата какую-либо жидкость. Это может привести к электрошоку или поломке аппарата. Если это случилось немедленно отсоедините аппарат от источника питания и свяжитесь с Вашим дилером.

Не распыляйте инсектициды на аппарат или поблизости от него. В их состав входят воспламеняющиеся газы, попадание которых на аппарат может привести к возгоранию.

Техобслуживание

Не пытайтесь самостоятельно чинить аппарат. Если аппарат не воспроизводит звук, индикаторы не загораются, идет дым, либо Вы столкнулись с другой проблемой, не упомянутой в настоящей инструкции, то отсоедините сетевой шнур и свяжитесь с Вашим дилером или с авторизованным сервисцентром. Если ремонт, разборка или переделка аппарата производятся некомпетентными лицами, то это может привести к поражению электротоком или к возгоранию.

Если аппарат длительное время не используется, то отсоединяйте его от источника питания—это продлевает срок службы аппарата.

Это изделие может принимать радио помехи, обусловленные переносными телефонами. Если такие помехи являются очевидными, увеличьте, пожалуйста, расстояние между изделием и переносным телефоном.

ЭТОТ АППАРАТ ПРЕДНАЗНАЧЕН ДЛЯ ИСПОЛЬЗОВАНИЯ В КЛИМАТЕ СРЕДНЕЙ ПОЛОСЫ.

Для России
ИНФОРМАЦИЯ О
СЕРТИФИКАЦИИ
ПРОДУКЦИИ



ПРЕДОСТЕРЕЖЕНИЕ!

В ЭТОМ УСТРОЙСТВЕ ИСПОЛЬЗУЕТСЯ ЛАЗЕР.

ПРИМЕНЕНИЕ РЕГУЛИРОВОК И НАСТРОЕК, ОТЛИЧНЫХ ОТ НИЖЕОПИСАННЫХ, МОЖЕТ ПРИВЕСТИ К ОПАСНОМУ ЛАЗЕРНОМУ ОБЛУЧЕНИЮ. НЕ ОТКРЫВАЙТЕ КРЫШКУ И НЕ ПРОИЗВОДИТЕ РЕМОНТ САМИ—ЛУЧШЕ ПОРУЧИТЬ ЭТО КВАЛИФИЦИРОВАННОМУ СПЕЦИАЛИСТУ.

ПРЕДУПРЕЖДЕНИЕ:

ДЛЯ УМЕНЬШЕНИЯ РИСКА ВОЗНИКНОВЕНИЯ ПОЖАРА, ПОРАЖЕНИЯ ЭЛЕКТРИЧЕСКИМ ТОКОМ ИЛИ ПОВРЕЖДЕНИЯ ИЗДЕЛИЯ НЕ ПОДВЕРГАЙТЕ ДАННЫЙ АППАРАТ ВОЗДЕЙСТВИЮ ДОЖДА, ВЛАГИ, БРЫЗГ ИЛИ КАПЕЛЬ, И НЕ СТАВЬТЕ НА АППАРАТ ПРЕДМЕТЫ, НАПОЛНЕННЫЕ ЖИДКОСТЯМИ, ТАКИЕ, КАК ВАЗЫ.

ПРЕДОСТЕРЕЖЕНИЕ!

- **НЕ СЛЕДУЕТ УСТАНАВЛИВАТЬ ИЛИ РАЗМЕЩАТЬ ДАННЫЙ АППАРАТ В КНИЖНОМ ШКАФУ, ВСТРОЕННОМ ШКАФУ ИЛИ ДРУГОМ ОГРАНИЧЕННОМ ПРОСТРАНСТВЕ ДЛЯ ТОГО, ЧТОБЫ СОХРАНИТЬ УСЛОВИЯ ХОРОШЕЙ ВЕНТИЛЯЦИИ. УДОСТОВЕРЬТЕСЬ, ЧТО ШТОРЫ И ДРУГИЕ ПОДОБНЫЕ ПРЕДМЕТЫ НЕ ПРЕПЯТСТВУЮТ НОРМАЛЬНОЙ ВЕНТИЛЯЦИИ ДЛЯ ПРЕДОТВРАЩЕНИЯ РИСКА ПОРАЖЕНИЯ ЭЛЕКТРИЧЕСКИМ ТОКОМ ИЛИ ВОЗНИКНОВЕНИЯ ПОЖАРА ИЗ-ЗА ПЕРЕГРЕВА.**
- **НЕ ЗАКРЫВАЙТЕ ВЕНТИЛЯЦИОННЫЕ ОТВЕРСТИЯ АППАРАТА ГАЗЕТАМИ, СКАТЕРТЯМИ, ШТОРАМИ И ПОДОБНЫМИ ПРЕДМЕТАМИ.**
- **НЕ РАЗМЕЩАЙТЕ НА АППАРАТ ИСТОЧНИКИ ОТКРЫТОГО ПЛАМЕНИ, ТАКИЕ, КАК ГОРЯЩИЕ СВЕЧИ.**
- **ВЫБРАСЫВАЙТЕ БАТАРЕИ В МУСОР, УЧИТЫВАЯ ОХРАНУ ОКРУЖАЮЩЕЙ СРЕДЫ.**

Для России

“Установленный производителем в порядке п. 2 ст. 5 Федерального Закона РФ “О защите прав потребителей” срок службы изделия равен 7 годам с даты производства при условии, что изделие используется в строгом соответствии с настоящей инструкцией по эксплуатации и применимыми техническими стандартами.”

Пример маркировки:

○ ○ 1 A ○ ○ ○ ○ ○ ○ ○ ○ ○ ○

Элементы кода:

3-ий символ—год изготовления

(1—2001 г., 2—2002 г., 3—2003 г., ...);

4-ый символ—месяц изготовления

(A—январь, B—февраль, ..., L—декабрь)

Расположение маркировки:

Задняя, нижняя или боковая панель устройства

Мацушита Электрик Индастриал Ко., Лтд.
1006 Кадома, Осака, Япония

Основной аппарат: Сделано в Японии
Динамик: Сделано в Малайзии

Umístění přístroje

Umístěte přístroj na vodorovnou plochou podložku, pokud možno vzdálenou od tepelných zdrojů, slunečního záření a chráňte jej před nadměrným vlhkem, prachem a silnými vibracemi. Toto prostředí by mohlo poškodit skříňku přístroje nebo další komponenty, které by mohly zkrátit životnost celého zařízení.

Zařízení umístěte nejméně 15 cm od stěny, abyste předešli zkreslení a nečekaným zvukovým efektům.

Na přístroj nepokládejte žádné těžké předměty.

Napětí

Nepoužívejte pro napájení zásuvky s vysokým napětím. To může vést k přetížení přístroje a být příčinou požáru.

Pro napájení přístroje nikdy nepoužívejte stejnosměrnou síť. Pečlivě prověřte po přemístění přístroje na nové místo, zda není napájecí elektrická síť stejnosměrná.

Ochrana síťového přívodu

Přesvědčte se, že je síťový přívod řádně zasunut do zásuvky, a že není poškozen. Nedokonale připojení a poškození přívodu může být příčinou požáru nebo úrazu elektrickým proudem. Za přívod netahejte, nekruťte jej a nepokládejte na něj těžké předměty.

Při vytažování ze zásuvky vždy pevně uchopte vidlici přívodu. Tahání za přívod může být příčinou úrazu elektrickým proudem.

Nedotýkejte se přívodu mokřkýma rukama. Může to být příčinou úrazu elektrickým proudem.

Cizí předměty

Zabraňte vniknutí kovových předmětů dovnitř přístroje. Může se to stát příčinou úrazu elektrickým proudem nebo nesprávné funkce.

Zabraňte vniknutí kapaliny do přístroje. Může se to stát příčinou úrazu elektrickým proudem nebo nesprávné funkce. Pokud k tomu již došlo, okamžitě přístroj odpojte od sítě a obraťte se na odborný servis.

Na přístroj nebo v jeho blízkosti nerozprašujte žádné insekticidy. Obsahují hořlavý plyn, který by ve styku s přístrojem mohl vzplanout.

Service

Nepokoušejte se sami přístroj opravovat. Pokud přestane hrát nebo přestane svítit displej nebo se začne vyvíjet kouř, nebo se vyskytne jiný problém, který není popsán v tomto návodu, obraťte se na autorizovaný odborný servis. Pokud se pokusíte sami o opravu, může dojít k úrazu elektrickým proudem nebo dalšímu poškození přístroje. Proto nenechávejte přístroj rozebírat, upravovat nebo opravovat nekvalifikovanou osobou.

Pokud přístroj nebudete delší dobu používat, jeho životnost se prodlouží, jestliže jej odpojíte od sítě.

Tento výrobek může být během používání rušen rádiovou interferencí, která je způsobena mobilním telefonem. Jestliže k takovéto interferenci dojde, zajistěte prosím větší vzdálenost mezi tímto výrobkem a mobilním telefonem.

TENTO PŘÍSTROJ JE KONSTRUOVÁN PRO POUŽITÍ V MÍRNÉM KLIMATU.

NEBEZPEČÍ!

PŘI ODKRYTÍ A ODJIŠTĚNÍ BEZPEČNOSTNÍCH SPINAČŮ HROZÍ NEBEZPEČÍ NEVIDITELNÉHO LASEROVÉHO ZÁŘENÍ. CHRAŇTE SE PŘED PŘÍMÝM ZÁSAHEM LASEROVÝM PAPPREM.

POZOR!

V PŘÍSTROJI JE VYSOKÉ NAPĚTÍ. PŘED ODEJMUTÍM KRYTU NUTNO VYJMOUT VIDLICI SÍŤOVÉHO PŘÍVODU ZE ZÁSUVKY.

Простая установка и воспроизведение

Пункт 1 Расположение

Компоненты

- а) CD-чэнджер/CD-плеер б) Звуковой процессор

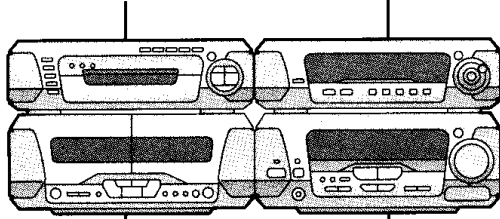

- в) Кассетная дека д) Тюнер/усилитель

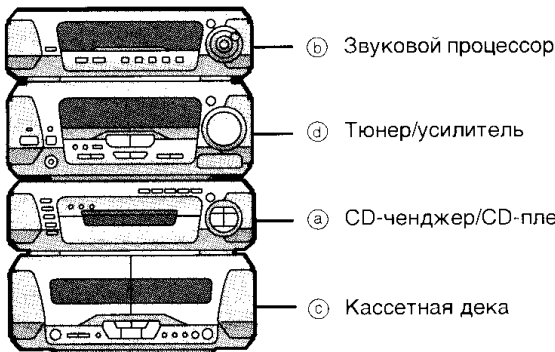

Примечание

Не ставьте CD-чэнджер или CD-плеер на тюнер/усилитель. Тепло может привести к повреждению Ваших компакт-дисков.

Предостережение

- Используйте эти громкоговорители только с рекомендуемой системой. Несоблюдение этого требования может вызвать повреждение усилителя и/или громкоговорителей и может привести к пожару. Если произошло повреждение, или Вы заметили внезапное изменение характера работы, проконсультируйтесь с квалифицированным сервисным специалистом.
- Не пытайтесь произвести настенную установку динамиков каким-либо иным способом, кроме описанного в данной инструкции.

Примечания относительно использования динамиков

- Вы можете повредить Ваши динамики и уменьшить срок их службы, если Вы воспроизводите звук на высоком уровне громкости в течение продолжительного периода времени.
- Уменьшите громкость в следующих случаях, чтобы избежать повреждения.
 - Когда воспроизводится искаженный звук.
 - Когда динамики принимают "завывание" от проигрывателя грампластинок, шум от FM радиовещания, или непрерывные сигналы от осциллятора, тестового диска или электронного инструмента.
 - Когда регулируется качество звука.
 - Когда аппарат включается или выключается.

Если на Вашем телевизоре нарушилась цветопередача
Передние и центральный динамики сконструированы для возможности близкого использования к телевизору, но при использовании некоторых телевизоров и комбинаций установки возможно воздействие на изображение.

Если это произойдет, выключите телевизор приблизительно на 30 минут.

Функция размагничивания экрана ТВ должна устранить проблему. Если проблема не устраняется, то переместите динамики немного дальше от телевизора.

На рисунках показана модель SC-EH790.

Динамики

Оптимальное расположение

Расстояние: A=B=C=D=E

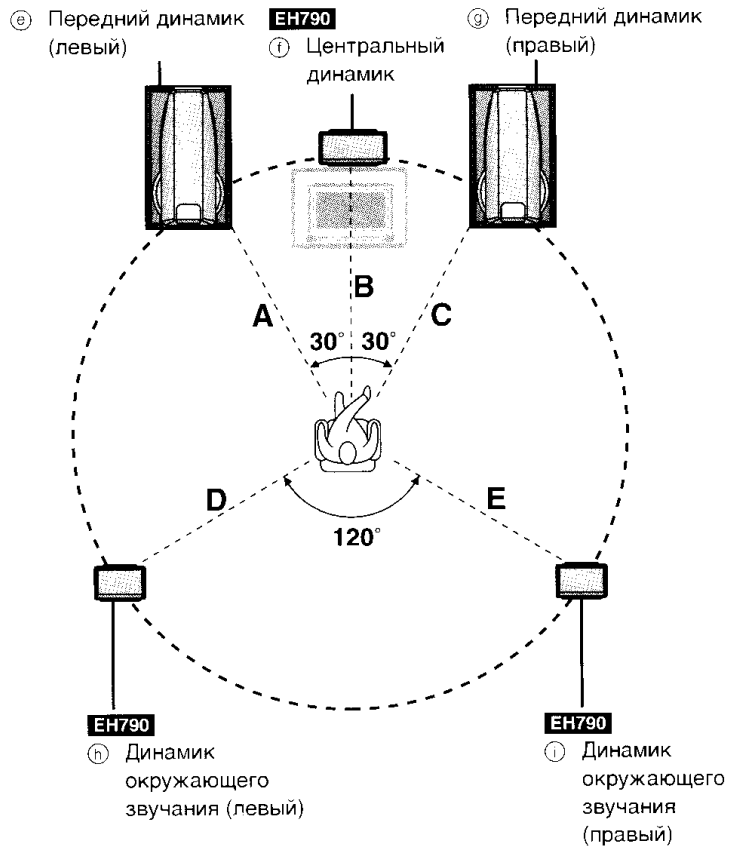

Используйте только прилагаемые динамики.

Использование других динамиков может повредить аппарат и негативно сказаться на качестве звучания.

Динамики передние

Левый и правый передние динамики идентичны.

Динамики окружающего звучания

Расположите динамики окружающего звучания по сторонам от точки прослушивания либо чуть позади нее, в 1 метре над уровнем прослушивания. Разместите динамики так, чтобы логотип Technics был обращен к слушателю.

Эффект в некоторой степени меняется в зависимости от типа музыки и источника звука.

Если Вам не удастся расположить динамики окружающего звучания согласно рекомендациям

Вы можете установить их рядом с передними динамиками, не потеряв при этом эффект окружающего звучания (→ стр. 44, VIRTUAL REAR SURROUND).

Крепление на стене

Установите динамик на винтах и затем сдвиньте его вниз, чтобы зафиксировать его положение.

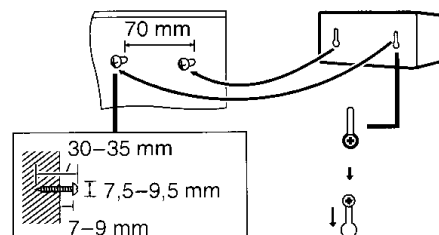

Примечание

Стена или колонна, к которым крепятся динамики, должна выдерживать вес, равный 5 кг на шуруп.

Простая установка и воспроизведение

Пункт 2 Шнуры динамиков

На рисунках показана модель SC-EH790.

Не подсоединяйте сетевой шнур прежде, чем закончите все остальные подсоединения.

EH790

Центральный динамик и динамики окружающего звучания

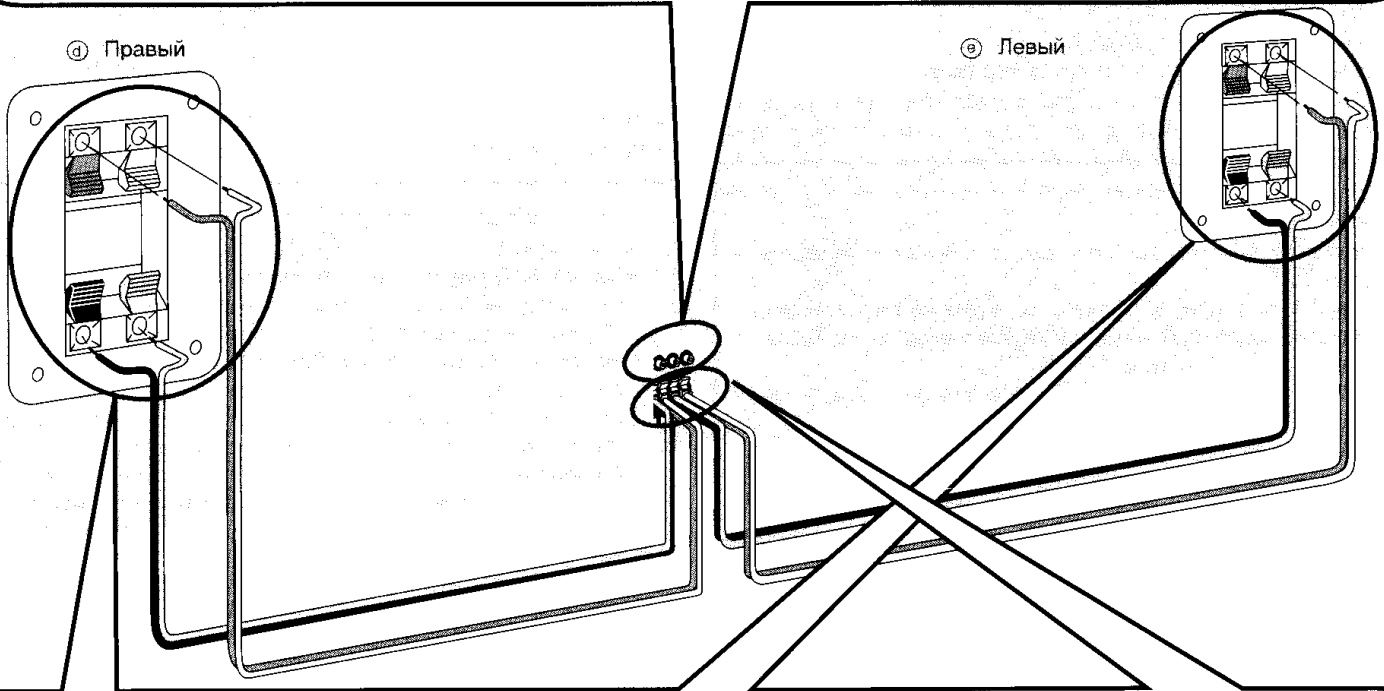
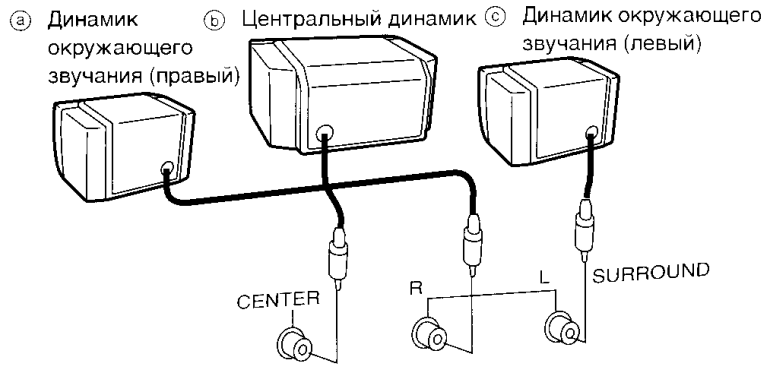

Передние динамики

Шнуры следует подсоединять к разъемам соответствующего цвета. Сокращения LF и HF обозначают низкую частоту и высокую частоту.

Подсоедините левую сторону (L) тем же способом.

Примечание

- Никогда не закорачивайте положительные (+) и отрицательные (-) шнуры динамиков.
- Обязательно подсоединяйте к положительным (+) разъемам только положительные (красные или серые) шнуры, а к отрицательным (-) разъемам — только отрицательные (голубые или черные).

Неправильное подсоединение может привести к повреждению динамиков.

Ⓛ Зачистите их концы от изоляции.

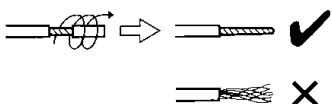

Ⓛ Страна динамика

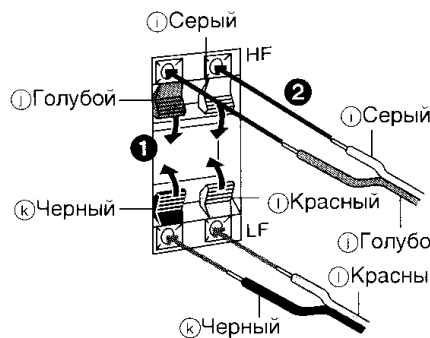

Ⓜ Страна тюнера/усилителя

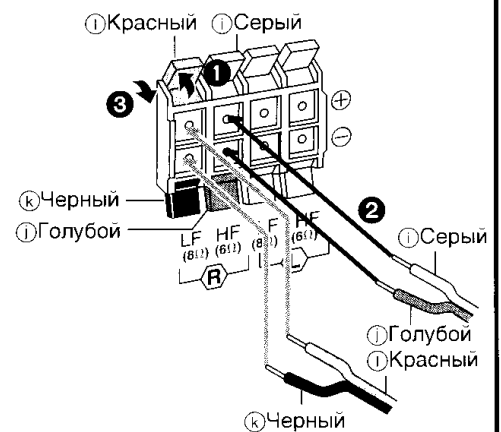

Простая установка и воспроизведение

Пункт 3 Антенна

Внутренняя FM-антенна

Расположите свободный конец антенны так, чтобы обеспечить наилучший прием.

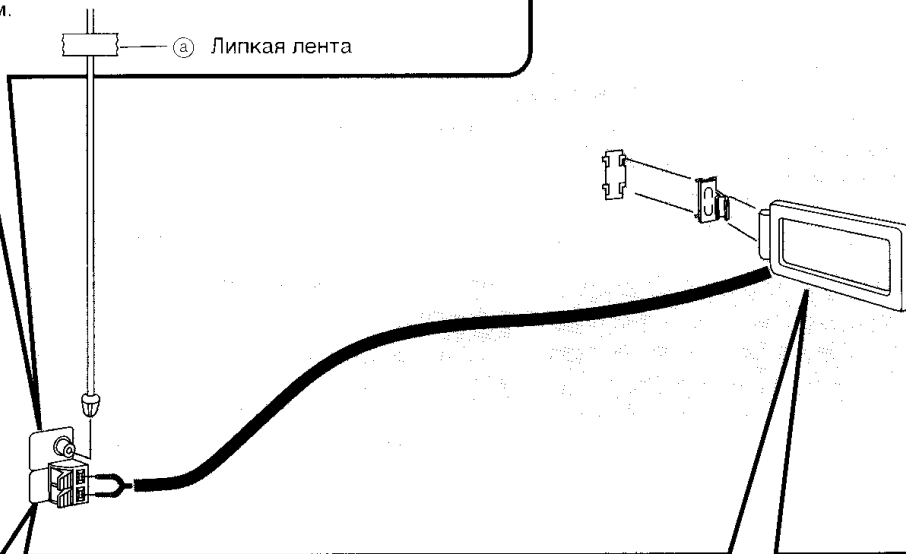

Внутренняя AM-антенна

б) Зачистите их концы от изоляции.

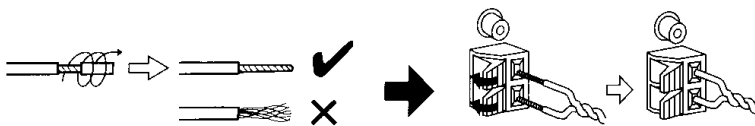

Провод антенны не должен касаться других проводов и кабелей.

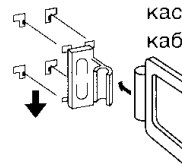

Пункт 4 Плоские кабели и сетевой шнур

Плоские кабели

Кабели по возможности должны быть прижаты к задней панели аппарата.

Подсоедините штекеры к разъемам того же цвета.

Неправильное подсоединение может привести к повреждению динамиков.

в) Подсоединение

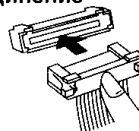

г) Отсоединение

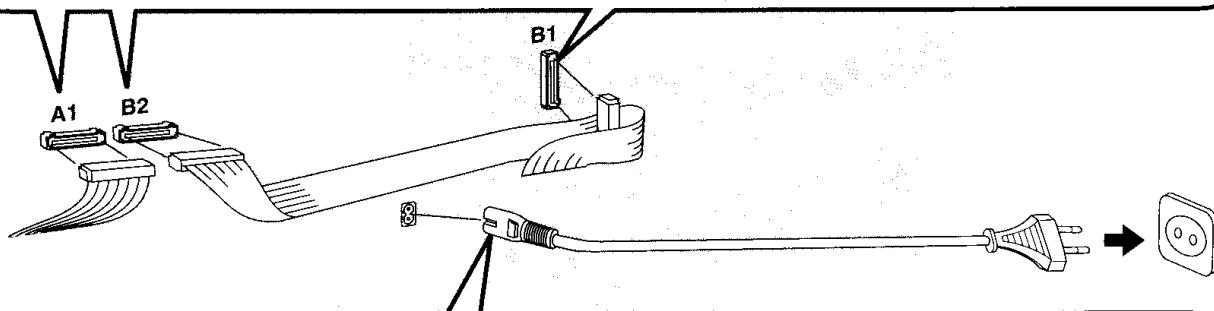
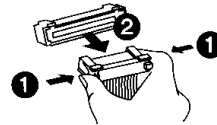

Сетевой шнур

Установка соединителя в гнездо

Даже если соединитель полностью вставлен в гнездо, то в зависимости от типа гнезда часть соединителя может выступать как это показано на рисунке.

Однако это не вызывает никаких проблем с использованием устройства.

Гнездо для кабеля



Приблизительно 6 мм

Примечание

Прилагаемый сетевой шнур предназначен только для использования с данным аппаратом. Не используйте его с другим оборудованием.

Для справки:

При отсоединении сетевого шнура запрограммированные данные, за исключением установок времени, сохраняются в памяти аппарата до двух недель.

Простая установка и воспроизведение

— Прослушивание CD —

2

EH790

Нажмите кнопку **DIRECT OPEN** [DISC 1]–[DISC 5] и загрузите CD.

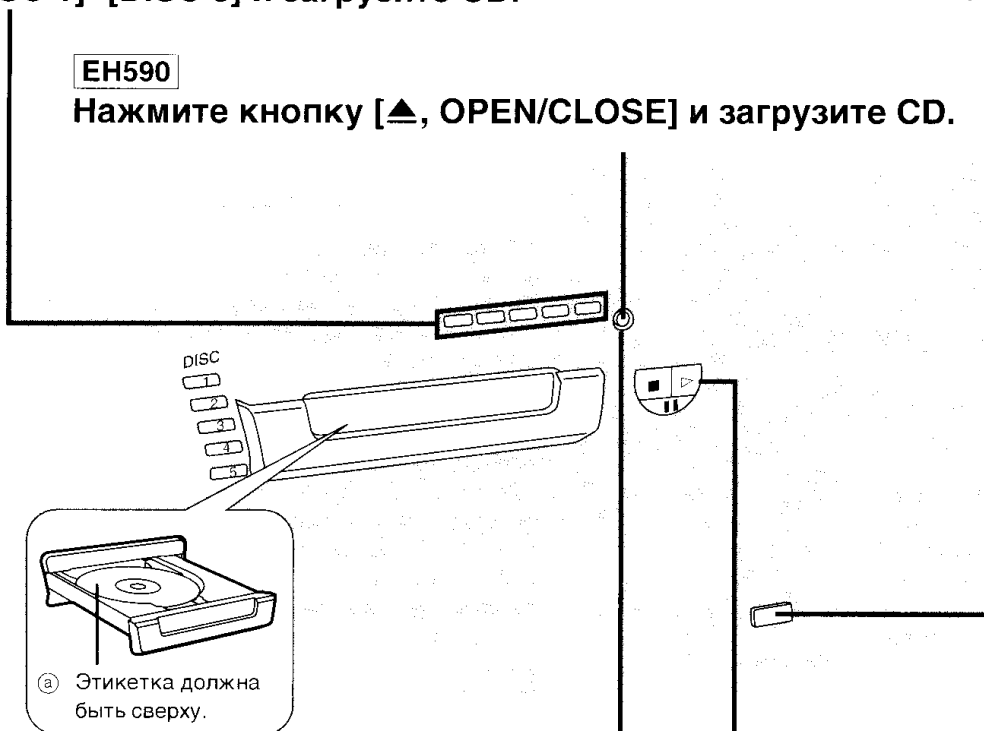

На рисунках показана модель SC-EH790.

1

Нажмите кнопку [⏻/⏺], чтобы включить аппарат.

3

Нажмите кнопку [▲, OPEN/CLOSE], чтобы закрыть дисковую карусель.

EH790 Повторите пункты 2 и 3, чтобы загрузить другие лотки. Высвечивается, когда аппарат находится в режиме CD. Пример CD (CD-DA)

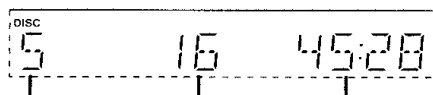

- б) **EH790** Номер диска в) Общее количество треков д) Суммарное время воспроизведения

4

Нажмите кнопку [▶], чтобы начать воспроизведение.

EH790

Воспроизведение начинается с первого трека диска в активном лотке и заканчивается последним треком последнего диска (см. ниже).

Нажав одну из кнопок [DISC, 1–5], Вы можете начать воспроизведение с желаемого диска.

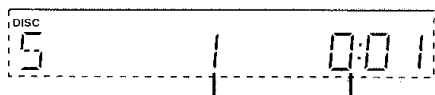

- е) Номер трека ж) Время с начала воспроизведения

5

Отрегулируйте уровень громкости.

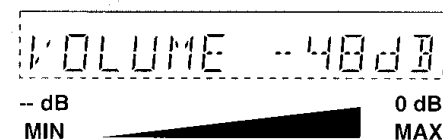

Чтобы остановить воспроизведение диска

Нажмите кнопку [■].

Чтобы временно приостановить воспроизведение

Во время воспроизведения нажмите кнопку [⏸].

Начнет мигать индикатор "▷".

Нажмите кнопку [⏸] или кнопку [▶], чтобы возобновить воспроизведение.

Примечание

EH790

Во время воспроизведения CD невозможно менять компакт-диски в других лотках.

Последний диск **EH790**

Например, если воспроизведение началось с диска 4, то последним станет диск 3.

Порядок следования: Диск 4→5→1→2→3

На дисплее появилась индикация "NO DISC"

Это означает, что аппарат находится в режиме воспроизведения CD, но в активном лотке: (SC-EH790) или в плеере (SC-EH590) не загружен CD.

*Когда Вы нажмете кнопку [▶], диск в позиции воспроизведения готов к немедленному воспроизведению.

A

EH790

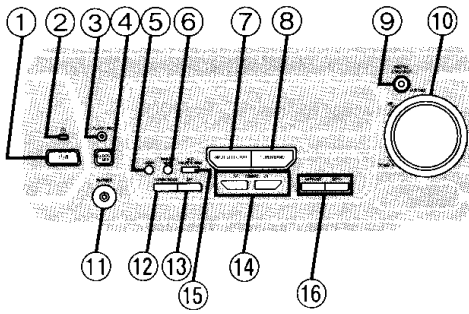

EH590

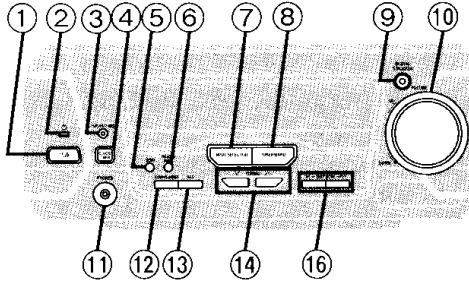

B

EH790

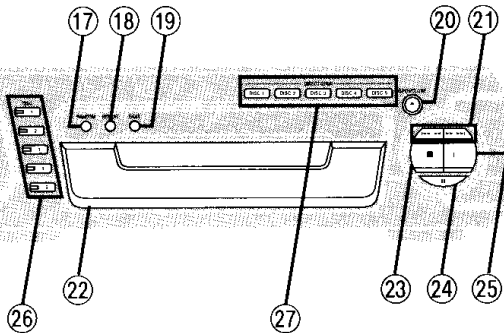

EH590

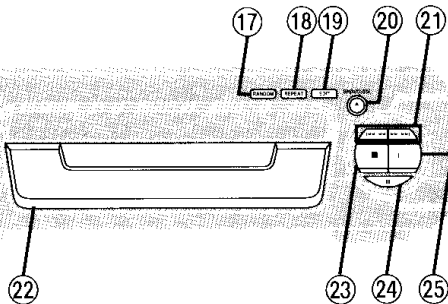

C

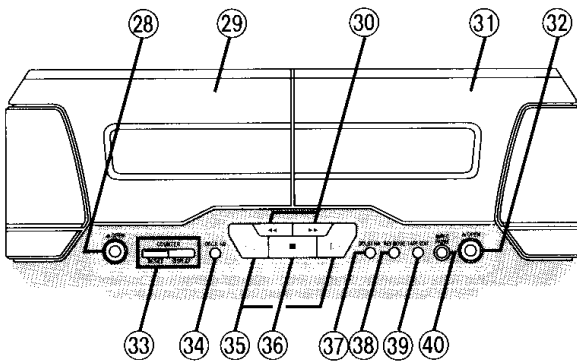

A Тюнер/усилитель

- ① Включатель питания standby/on (⏻/⏻) 12
Нажмите включатель, чтобы переключить аппарат из режима "включено" в режим ожидания и наоборот. В режиме ожидания аппарат тем не менее потребляет небольшое количество электроэнергии.
- ② Индикатор режима ожидания (⏻)
Если аппарат подключен к сети переменного тока, то этот индикатор горит в режиме ожидания и гаснет при включении аппарата.
- ③ Кнопка и индикатор таймера воспроизведения/таймера записи (⏻/⏻) 52, 54
- ④ Кнопка часов/таймера (CLOCK/TIMER) 18, 52, 54
- ⑤ Кнопка демонстрации (-DEMO) 16
- ⑥ Кнопка выбора режима FM (FM AUTO/MONO) 28
- ⑦ Кнопка выбора входного источника (INPUT SELECTOR) 62
- ⑧ Кнопка выбора тюнера/диапазона (TUNER/BAND) 28
- ⑨ Кнопка и индикатор цифрового супервуфера (DIGITAL S.WOOFER) 34
- ⑩ Регулятор уровня громкости (VOLUME) 12
- ⑪ Гнездо наушников (PHONES) 58
- ⑫ Кнопка выбора режима настройки (TUNING MODE) 28
- ⑬ Кнопка установки (SET) 18, 30
- ⑭ Кнопки настройки (v, ^ TUNING) 18, 28
- ⑮ **EH790**
Кнопка 6-канального дискретного входа (6CH DISCRETE INPUT) 42
- ⑯ Кнопки выбора режима индикации RDS (RDS, PS-DISP MODE-PTY) 28

B CD-чэнджер/CD-плеер

- ⑰ Кнопка режима произвольного воспроизведения (RANDOM) 26
- ⑱ Кнопка повтора (REPEAT) 26
- ⑲ Кнопка монтажа CD (EDIT) 48
- ⑳ Кнопка открывания/закрывания дисковой карусели (▲, OPEN/CLOSE) 12
- ㉑ Кнопки пропуска/поиска (⏮/⏪, ⏩/⏭) 20
- ㉒ Дисковая карусель
- ㉓ Кнопка остановки (■) 12
- ㉔ Кнопка паузы (⏸) 12
- ㉕ Кнопка и индикатор воспроизведения (▷) 12
Цвет индикатора зависит от режима работы аппарата.
В режиме остановки: оранжевый
В режиме воспроизведения: зеленый
В режиме паузы: индикатор мигает

EH790

- ㉖ Кнопки и индикаторы выбора диска (DISC, 1-5) 12
Зеленый: указывает на то, что карусель готова к воспроизведению установленного в ней диска или готова к открыванию.
- ㉗ Кнопки непосредственного открывания дисковой карусели (DIRECT OPEN, DISC 1-DISC 5) 12

C Кассетная дека

- ⑳ Кнопка открывания кассетоприемника деки 1 (▲ OPEN) ... 32
- ㉑ Кассетоприемник деки 1
- ⑳ Кнопки ускоренной перемотки вперед/назад, TPS (⏮, ⏭) 32
- ㉑ Кассетоприемник деки 2
- ㉒ Кнопка открывания кассетоприемника деки 2 (▲ OPEN) ... 32
- ㉓ Кнопки сброса счетчика и дисплея (COUNTER, RESET, DISPLAY) 46
- ㉔ Кнопка выбора деки 1/деки 2 (DECK 1/2) 32
- ㉕ Кнопки и индикаторы воспроизведения (◀, ▶) 32
Цвет индикаторов зависит от режима работы аппарата.
В режиме остановки, перемотки вперед или назад: оранжевый
В режиме воспроизведения или записи: зеленый
В режиме TPS или записи в режиме ожидания: индикатор мигает
- ㉖ Кнопка остановки (■) 32
- ㉗ Кнопка системы шумоподавления Dolby (DOLBY NR) 32
- ㉘ Кнопка выбора режима реверса (REV MODE) 32
- ㉙ Кнопка монтажа ленты (TAPE EDIT) 50
- ㉚ Кнопка паузы во время записи (● REC PAUSE) 48

A

EH790

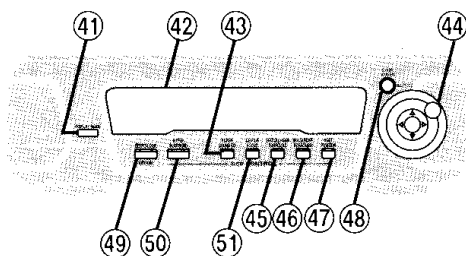

EH590

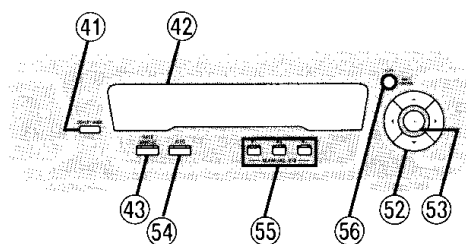

B

Иллюстрация показывает пульт дистанционного управления для модели SC-EH790.

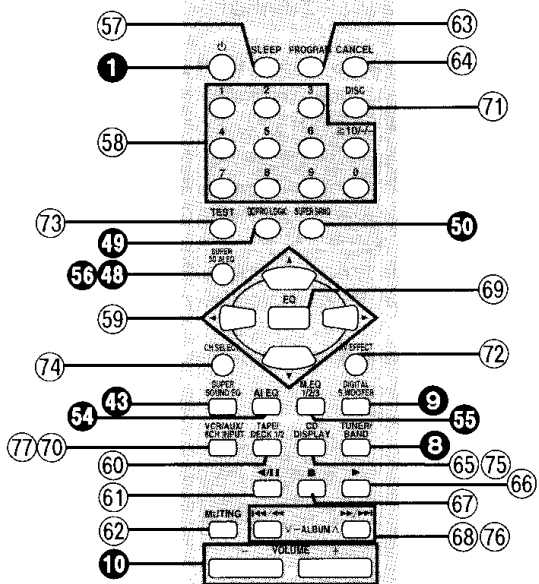

C

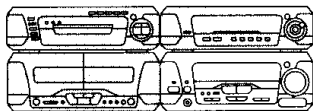

-DEMO

-DEMO



NO DEMO

A Звуковой процессор

41	Кнопка выбора режима дисплея (DISPLAY MODE)	58
42	Дисплей	
43	Кнопка суперзвука эквалайзера (SUPER SOUND EQ)	34
EH790		
44	Челючный регулятор управления и джойстик (◀, ▶, ▲, ▼, MULTI JOG)	34
45	Кнопка и индикатор режима виртуального окружающего звучания (VIRTUAL REAR SURROUND)	44
46	Кнопка и индикатор режима множественного тылового звучания (MULTI REAR SURROUND)	44
47	Кнопка и индикатор положения прослушивания (SEAT POSITION)	44
48	Кнопка суперзвука 3D AI EQ (SUPER 3D AI EQ)	36
49	Кнопка и индикатор режима DOLBY PRO LOGIC (DOLBY PRO LOGIC, OFF/ON)	42
50	Кнопка и индикатор окружающего звучания режима (SUPER SURROUND)	42
51	Кнопка и индикатор режима центрального фокусирующего звучания (CENTER FOCUS)	44
EH590		
52	Многофункциональные кнопки (◀, ▶, ▲, ▼, MULTI CONTROL)	36
53	Кнопка выбора эквалайзера (EQ)	34
54	Кнопка AI EQ (AI EQ)	36
55	Кнопки ручного эквалайзера (M1, M2, M3)	36
56	Кнопка плоской характеристики (FLAT)	34

B Пульт ДУ

Кнопки такие как 1 выполняют те же функции, что и органы управления на основном аппарате.

57	Кнопка таймера сна (SLEEP)	56
58	Кнопки с цифрами (1-9, 0, ≥10/--)	24
59	Кнопки курсора (◀, ▶, ▲, ▼)	42, 44
60	Кнопка выбора кассеты и выбора деки 1/деки 2 (TAPE/DECK 1/2)	32
61	Кнопка паузы CD/воспроизведения кассеты в обратном направлении (◀/)	12, 32
62	Кнопка приглушения звука (MUTING)	58
63	Кнопка программирования (PROGRAM)	24
64	Кнопка отмены (CANCEL)	24
65	Кнопка выбора компакт-диска в качестве источника (CD)	24, 26
66	Кнопка воспроизведения CD/воспроизведения кассеты вперед (▶)	12, 32
67	Кнопка остановки CD/кассеты (■)	12, 32
68	Кнопки пропуска/поиска CD, быстрой перемотки кассеты вперед/назад (I◀◀/◀◀, ▶▶/▶▶I)	20, 32
69	Кнопка выбора эквалайзера (EQ)	34
EH790		
70	Кнопки выбора входа (VCR/AUX/6CH INPUT)	42, 62
71	Кнопка выбора диска (DISC)	24
72	Кнопка выбора аудио/видеоэффектов (AV EFFECT)	44
73	Кнопка тестирования (TEST)	42
74	Кнопка выбора канала (CH SELECT)	42
75	Кнопка дисплея (DISPLAY)	22
76	Кнопки пропуска альбома (v, ^ -ALBUM)	20
EH590		
77	Кнопка внешнего источника (AUX)	62

C Отключение режима DEMO

Если часы не установлены, то дисплей находится в режиме демонстрации.

Вы можете сократить потребление электроэнергии в режиме ожидания, выключив функцию демонстрации.

При включенном аппарате:

Нажмите кнопку [-DEMO] и удерживайте ее до тех пор, пока на дисплее не появится индикация "NO DEMO".

При каждом нажатии и удержании этой кнопки индикация изменяется следующим образом:

NO DEMO (откл.) → DEMO (вкл.)

Относительно основного воспроизведения CD смотрите страницы 12.

A Выбор CD

Выбирайте диски, промаркированные знаком (a).

Примечание относительно КД, рассчитанных на запись и перезапись

Этот аппарат может воспроизводить диски CD-R/RW (диски с аудио записью), записанные в форматах CD-DA, WMA (SC-EH790) или MP3 (SC-EH790). Завершите* сессию записи после записи.

*Процесс, который позволяет воспроизводить на совместимом оборудовании.

EH790

См. стр. 22 относительно подробностей о WMA и MP3.

Не:

- используйте CD нестандартной формы (b);
- наклеивайте на CD дополнительные этикетки или стикеры;
- используйте диски с отклеившимися этикетками и стикерами, или с клеевым составом, находящимся за пределами этикетки или стикера (c);
- касайтесь поверхности диска футлярами или какими-либо другими предметами;
- пишите что-либо на CD;
- производите очистку CD жидкостями (протирайте мягкой сухой тканью);
- используйте диски с этикетками, напечатанными на обычных принтерах.

B Во избежание повреждения

Всегда соблюдайте следующие правила.

- Загружайте не более одного диска в каждый лоток (d).
- Загружайте диски, как показано на рисунке (e) (для загрузки 8-см дисков (синглов) не требуется адаптер).
- Система должна стоять на ровной плоской поверхности.
- Перед тем, как передвигать систему, обязательно извлеките из всех лотков диски.

Не:

- устанавливайте систему на пачки журналов, наклонные поверхности и т.п.;
- передвигайте систему во время открывания/закрывания лотков, а также при загруженных дисках;
- загружайте в лотки посторонние предметы;
- пользуйтесь чистящими дисками, а также покоробленными или треснувшими дисками.

C Пропуск и поиск треков

Пропуск треков

Нажмите кнопку [I◀◀/◀◀] (назад) или кнопку [▶▶/▶▶I] (вперед).



Пропуск альбомов EH790 (только WMA/MP3)

Нажмите и удерживайте кнопку [I◀◀/◀◀] (назад) или [▶▶/▶▶I] (вперед) на основном аппарате.

Нажмите и удерживайте кнопку [-ALBUM (v или ^)] на пульте ДУ.

Поиск треков

Во время воспроизведения

Нажмите и удерживайте кнопку [I◀◀/◀◀] (назад) или кнопку [▶▶/▶▶I] (вперед).

Примечание

- Пропуск производится в соответствии с порядком программного воспроизведения (⇒ стр. 24).
- Нельзя переключиться на трек, уже воспроизведенный в произвольном режиме (⇒ стр. 26).
- Поиск производится только среди треков, включенных в списки произвольного или программного воспроизведения.

EH790 (только WMA/MP3)

- Вы не можете осуществлять поиск сквозь дорожки.

A

(a)

COMPACT
disc
DIGITAL AUDIO

(b)



(c)

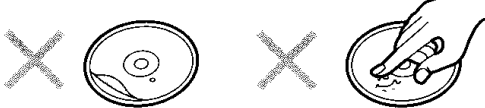

B

(d)

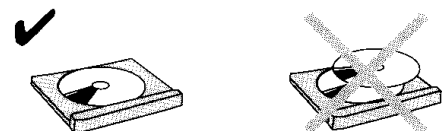

(e)

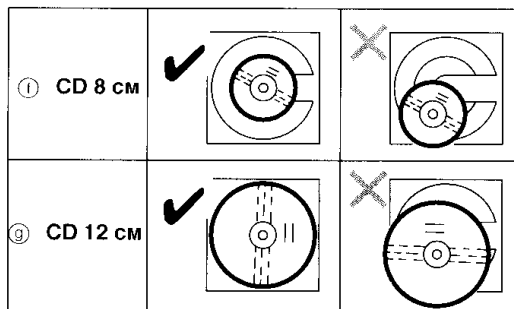

C

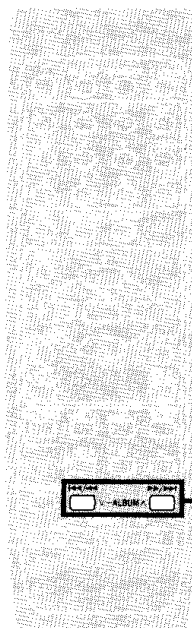
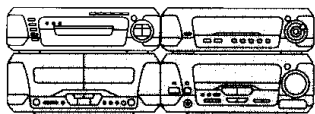

Изменение дисплея

Только с помощью пульта ДУ

Во время воспроизведения

Нажмите кнопку [DISPLAY].

Дисплей будет изменяться следующим образом.

- a) Номер диска, номер альбома и номер дорожки
- b) Название дорожки (Пример: название дорожки—"LOVE".)
- c) Название альбома (Пример: название альбома—"ABC".)
- d) Номер диска, номер дорожки и истекшее время воспроизведения (Нормальный дисплей)

Чтобы высветить дерево файлов (названия альбомов выше текущего)

Нажмите и удерживайте кнопку [DISPLAY] во время воспроизведения.

На дисплее прокручиваются индикация "ROOT", название(я) альбома(ов) выше текущего, название текущего альбома и название дорожки.

Дерево файлов также появляется, когда Вы передвигаетесь на другую дорожку (только когда выбран приведенный выше режим дисплея **b** или **c**).

Примечание

Аппарат высвечивает до 12 знаков для названия альбома/дорожки.

Информация о WMA и MP3

- Диски должны соответствовать стандарту ISO9660 уровень 1 или 2 (за исключением расширенных форматов).
- Этот аппарат совместим с многосессионным режимом, но если сессий много, то требуется больше времени для начала воспроизведения. Сохраняйте количество сессий минимальным, чтобы избежать этого.

Примечания относительно только WMA

- Во время воспроизведения файлов WMA может слышаться шум.
- Во время создания диска WMA убедитесь в том, что функция защиты авторских прав отключена.

Примечания относительно только MP3

- Этот аппарат не совместим с тегами ID3.
- Этот аппарат не совместим с файлами, у которых частота дискретизации составляет 32 кГц.
- Если Вы воспроизводите дорожки MP3, которые включают данные стоп-кадров, то потребуется какое-то время до того, как музыка начнет воспроизводиться, и в это время истекшее время воспроизведения не будет высвечиваться. Даже после начала воспроизведения дорожки правильное время воспроизведения не будет высвечиваться.

Порядок воспроизведения

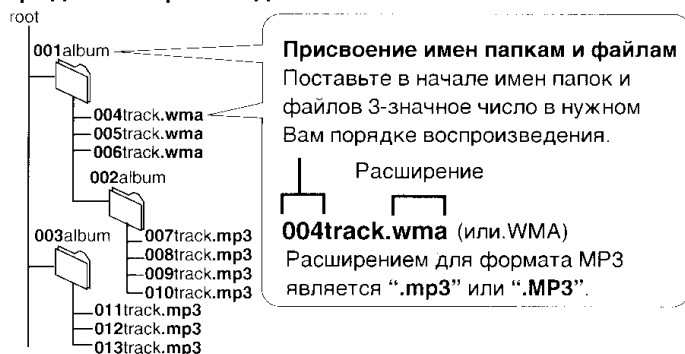

Технология звукового декодирования MPEG (Уровень 3), лицензированная у Fraunhofer IIS и Thomson multimedia.

Windows Media и логотип Windows являются торговыми марками или зарегистрированными торговыми марками корпорации Microsoft в Соединенных Штатах и/или других странах.

WMA—это формат сжатия, разработанный корпорацией Microsoft. У этого формата качество звучания такое же, как у формата MP3, однако размер файла меньше, чем файл формата MP3.

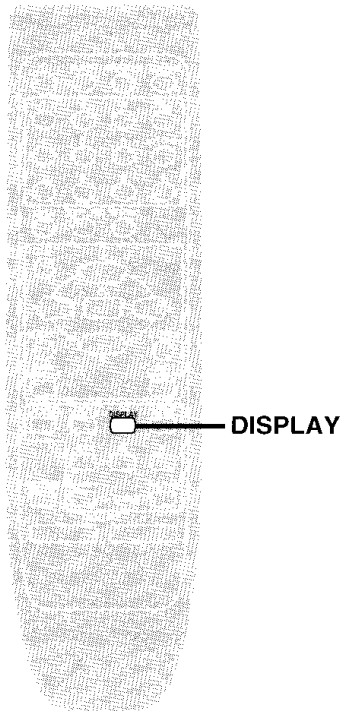

DISPLAY

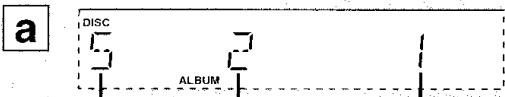

a) Номер диска b) Номер альбома c) Номер дорожки

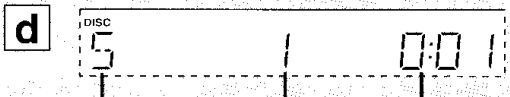
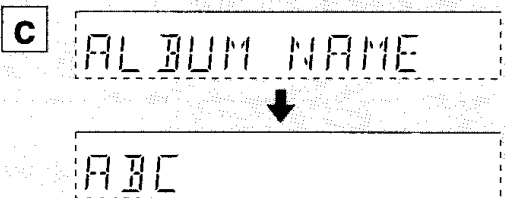
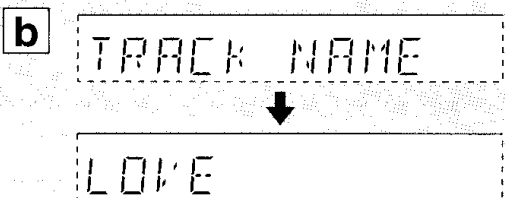

d) Номер диска e) Номер дорожки f) Истекшее время воспроизведения

Программное воспроизведение

В желаемой последовательности воспроизводятся до 24 выбранных треков.

Только с помощью пульта ДУ

Подготовительная операция:

Нажмите кнопку [CD], чтобы перевести аппарат в режим воспроизведения CD.

EH790 (только WMA/MP3)

Вы можете использовать программное воспроизведение только в пределах диска, находящегося в лотке позиции воспроизведения. Убедитесь в том, что диск WMA/MP3 находится в лотке позиции воспроизведения.

1 Нажмите кнопку [PROGRAM].

EH790

A Для CD (CD-DA)

① Нажмите кнопку [DISC].

② В течение прибл. 10 секунд

Нажмите кнопку [1]–[5], чтобы выбрать желаемый диск.

B Для WMA/MP3

Нажмите и удерживайте кнопку [–ALBUM (∨ или ^)], чтобы выбрать альбом.

3 Выберите желаемый трек при помощи кнопок с цифрами.

Чтобы выбрать 2-значный номер

Пример: чтобы выбрать дорожку 21, нажмите кнопки [±10/--] → [2] → [1]

Чтобы выбрать 3-значный номер **EH790**

Пример: чтобы выбрать дорожку 123, нажмите кнопки [±10/--] → [≥10/--] → [1] → [2] → [3]

EH790

Или же нажмите кнопку [I◀◀/◀◀] или [▶▶/▶▶], затем нажмите кнопку [PROGRAM]

Повторите действия пунктов со 2 по 3 (SC-EH790) или действия пункта 3 (SC-EH590), чтобы запрограммировать дополнительные дорожки в нужном порядке.

4 Нажмите кнопку [▶].

Чтобы отменить

В режиме остановки нажмите кнопку [■].

EH590 Или же нажмите кнопку [PROGRAM].

Все дорожки будут отменены.

На дисплее отображается индикация "FULL"

Это означает, что были запрограммированы 24 трека.

На дисплее отображается индикация "--:--" если:

• суммарное время воспроизведения треков превышает 99 минут 59 секунд.

• в программу внесен трек под номером 25 или выше.

• в программу внесен диск, загруженный в неактивный лоток (SC-EH790).

• был запрограммирован диск WMA/MP3 (SC-EH790).

Программирование и воспроизведение треков в этом случае возможно.

Проверка содержимого программы

① Нажмите кнопку [DISPLAY] (SC-EH790) или [CANCEL] (SC-EH590).

② Нажмите кнопку [I◀◀/◀◀] или [▶▶/▶▶]. Каждый раз, когда Вы нажимаете на кнопку, высвечивается содержание программы.

③ **EH590** Когда на дисплее появится индикация времени воспроизведения, нажмите кнопку [CANCEL].

Чтобы добавить трек в конец программы

Повторите операции, описанные в пунктах 2–3 (SC-EH790), либо в пункте 3 (SC-EH590).

Удаление треков из программы

Последняя дорожка (SC-EH790)	Нажмите кнопку [CANCEL].
Заданный трек	1. Нажмите кнопку [DISPLAY] (SC-EH790) или [CANCEL] (SC-EH590). 2. Нажатием кнопки [I◀◀/◀◀] или [▶▶/▶▶] выберите желаемый трек, затем нажмите кнопку [CANCEL]. 3. EH590 Снова нажмите кнопку [CANCEL].
Все треки	Отмените программное воспроизведение (см. выше).

Чтобы внести в программу воспроизводимый в данный момент трек только CD (CD-DA)

Нажмите кнопку [PROGRAM]. Аппарат перейдет в режим программного воспроизведения, и текущий трек автоматически будет внесен в программу под номером 1.

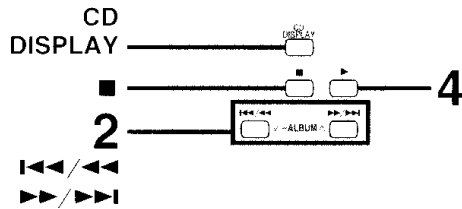
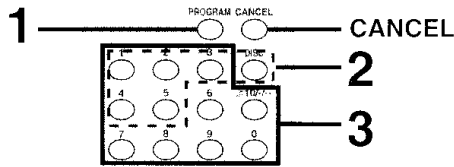

1

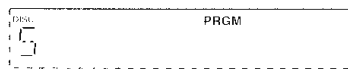

2 **EH790**

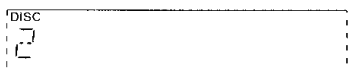
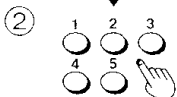
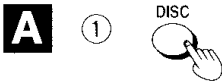

B

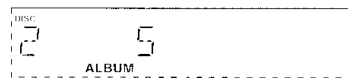

3

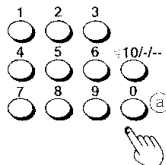

EH790

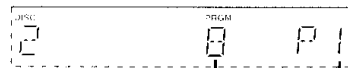

а Номер запрограммированного трека

б Порядковый номер трека в программе

EH590

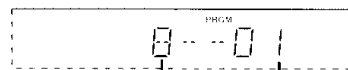

а Номер запрограммированного трека

б Порядковый номер трека в программе

4



Подготовительная операция:

Нажмем кнопки [CD] на пульте ДУ или кнопки [INPUT SELECTOR] на тюнере/усилителе выберите на дисплее индикацию "CD".

А Воспроизведение с прямым доступом

EH790

Воспроизведение начинается с заданного трека на заданном диске и заканчивается последним треком последнего диска (→ стр. 12).

EH590

Воспроизведение начинается с заданного трека и заканчивается последним треком диска.

Только с помощью пульта ДУ

1

EH790

① Нажмите кнопку [DISC].

② В течение прибл. 10 секунд

Нажмите кнопку [1]–[5], чтобы выбрать желаемый диск.

2

EH790 (только WMA/MP3)

Нажмите и удерживайте кнопку [–ALBUM (∨ или ∧)], чтобы выбрать альбом.

3

Выберите желаемый трек при помощи кнопок с цифрами.

Чтобы выбрать 2-значный номер

Пример: чтобы выбрать дорожку 21, нажмите кнопки [≥10/--] → [2] → [1]

Чтобы выбрать 3-значный номер **EH790**

Пример: чтобы выбрать дорожку 123, нажмите кнопки [≥10/--] → [≥10/--] → [1] → [2] → [3]

EH790

Или же нажмите кнопку [1◀◀/◀◀] или [▶▶/▶▶1].

В Произвольное воспроизведение

EH790

Все треки всех дисков воспроизводятся по одному разу в произвольной последовательности.

(Для WMA/MP3 Вы не можете использовать произвольное воспроизведение.)

EH590

Все треки воспроизводятся по одному разу в произвольной последовательности.

Нажмите кнопку [RANDOM].

Чтобы отключить этот режим

Нажмите кнопку [RANDOM].

На дисплее погаснет индикация "RANDOM".

Для справки:

Если включен режим программного воспроизведения (→ стр. 24), то в произвольной последовательности воспроизводятся треки, включенные в программу.

С Повторное воспроизведение

EH790

Повторно воспроизводятся все треки всех дисков либо все треки, включенные в программу.

EH590

Повторно воспроизводятся все треки, либо запрограммированные треки.

До или во время воспроизведения нажмите кнопку [REPEAT].

Чтобы отключить этот режим

Нажмите кнопку [REPEAT].

На дисплее погаснет индикация "↻".

Для повтора только Вашего любимого трека(ов)

① Запрограммируйте желаемый(-е) трек(и) (→ стр. 24).

② Нажмите кнопку [REPEAT] и удостоверьтесь, что горит индикация "↻".

③ Нажмите кнопку [▷]. Воспроизведение начнется.

A

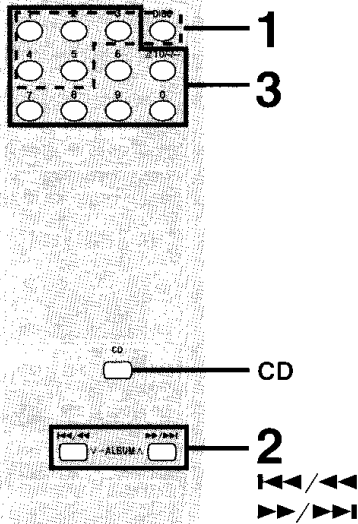

1

EH790

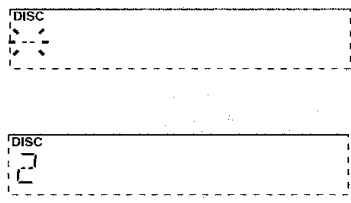
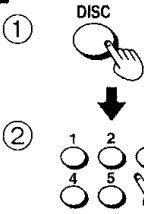

2

EH790

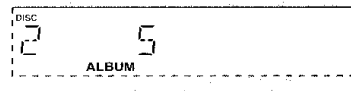

3

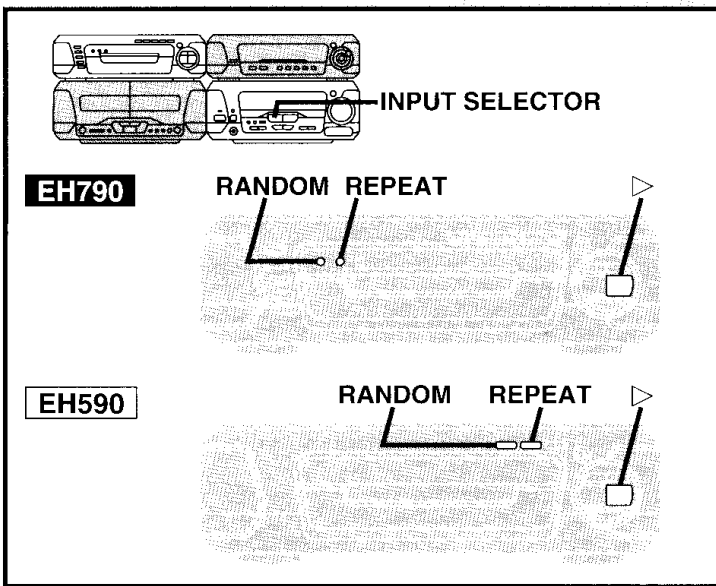
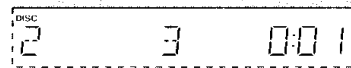
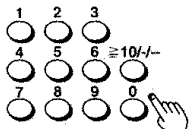

B

EH790

EH590

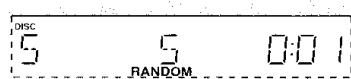

C

EH790

EH590

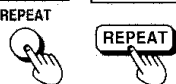

RQT6867

Радио: ручная настройка

Настройка на радиостанции может производиться как вручную — выбором желаемой частоты, так и предустановкой на различные каналы, что облегчает процесс настройки (→ стр. 30).

Подготовительная операция:

Нажмите кнопку [⏻/⏹], чтобы включить аппарат.

1 Нажмите кнопку [TUNER/BAND], чтобы выбрать диапазон “FM” или “AM”.

При каждом нажатии кнопки индикация изменяется следующим образом: FM ↔ AM

2 Нажмите кнопку [TUNING MODE], чтобы выбрать индикацию “MANUAL”.

При каждом нажатии кнопки индикация изменяется следующим образом: MANUAL ↔ PRESET

3 Нажимайте кнопки [TUNING (∨ или ∧)], чтобы настроиться на выбранную радиостанцию.

Если Вы нажмете и держите нажатой кнопку [TUNING (∨ или ∧)] в течение нескольких секунд, частота изменяется автоматически. Изменение останавливается, когда найдена станция.

Оно может также остановиться, если имеются внешние помехи. Нажмите и держите нажатой кнопку [TUNING (∨ или ∧)] для повторного запуска. Вы можете также остановить изменение частоты, нажав кнопку [TUNING (∨ или ∧)].

При успешной настройке на радиостанцию загорится индикатор “TUNED”.

При успешной настройке на станцию, вещающую в стерео FM-диапазоне, загорится индикатор “ST”.

4 Отрегулируйте уровень громкости.

A Если в FM-диапазоне слышен сильный шум

Нажмите кнопку [FM AUTO/MONO], чтобы на дисплее появилась индикация “MONO”.

Этот режим улучшает качество звука, если по какой-либо причине происходит плохой прием, однако при этом радиопередачи звучат в монофоническом режиме.

Чтобы отменить этот режим, снова нажмите кнопку [FM AUTO/MONO]. На дисплее погаснет индикация “MONO”.

Режим MONO автоматически отключается при изменении частоты.

При прослушивании радиостанций с хорошим качеством приема выключайте режим “MONO”. В этом случае стерео- и монофонические радиопередачи воспроизводятся автоматически.

Станции могут быть предустановлены в монофоническом режиме. Произведите эту предустановку вручную (→ стр. 30).

B Вещание в формате RDS

Данный аппарат способен выводить на дисплей текст, передаваемый по радио в формате RDS (система приема радиоданных), распространенном в отдельных регионах.

Если станция, которую Вы слушаете, передает сигналы RDS, то на дисплее будет отображаться индикация “RDS”.

Высвечивание текстовых данных

Нажмите кнопку [PS-DISP MODE], чтобы вывести на дисплей название станции.

Нажмите кнопку [DISP MODE-PTY], чтобы вывести на дисплей название жанра передачи.

При каждом нажатии кнопки индикация изменяется следующим образом:

Частота настройки ↔ индикация PS или PTY

(название станции или жанра передачи)

Примечание

В условиях плохого приема индикация RDS может отсутствовать.

“M.O.R M” = “Middle of the road music” (Приятная на слух, умеренная музыка)

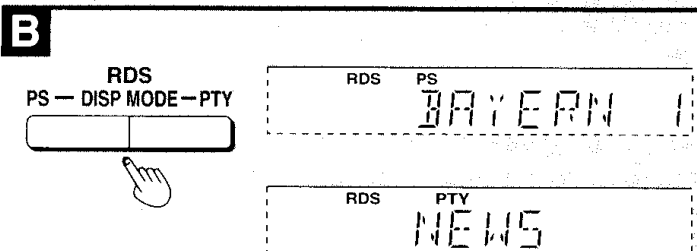
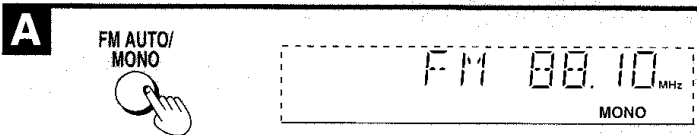
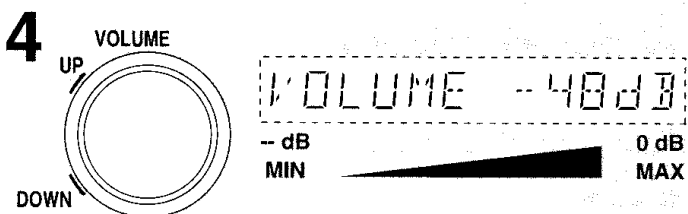
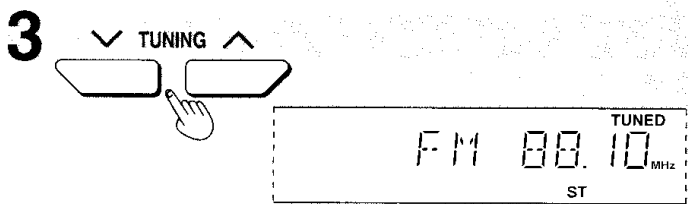
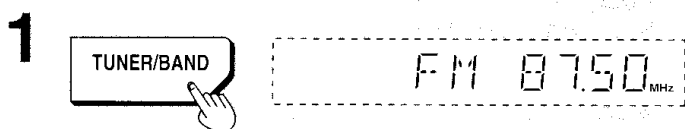
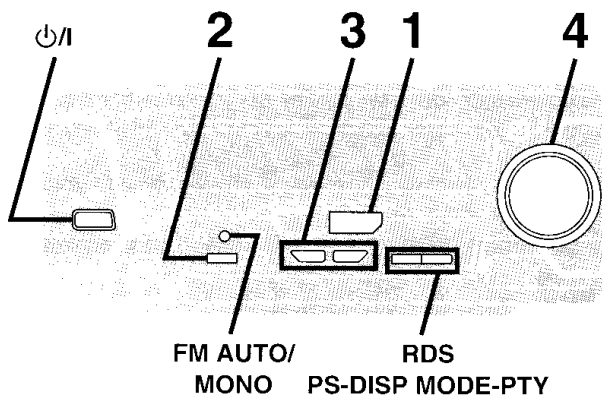
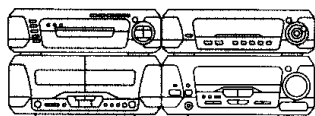

а Индикация на дисплее PTY

NEWS	VARIED	FINANCE	COUNTRY
AFFAIRS	POP M	CHILDREN	NATIONAL
INFO	ROCK M	SOCIAL A	OLDIES
SPORT	M.O.R M	RELIGION	FOLK M
EDUCATE	LIGHT M	PHONE IN	DOCUMENT
DRAMA	CLASSICS	TRAVEL	TEST
CULTURE	OTHER M	LEISURE	ALARM
SCIENCE	WEATHER	JAZZ	

Радио: настройка с предустановкой

Существует два метода предустановки станций.

Автоматическая предустановка:

Предустанавливаются станции, которые может принимать тюнер.

Ручная предустановка:

Вы можете выбирать станции для предустановки и порядок, в котором выполняется их предустановка.

Для предустановки выделено 39 каналов.

A Автоматическая предустановка

Выполните эти операции отдельно для FM- и для AM-диапазона.

Подготовительная операция:

Настройте тюнер на частоту, с которой Вы хотите начать предустановку (→ стр. 28).

Нажмите и удерживайте кнопку [SET].

Отпустите кнопку, когда на дисплее появится индикация "AUTO MEMORY".

Тюнер выполнит предустановку всех доступных станций на отдельные каналы в восходящем порядке. Станции FM-диапазона предустанавливаются на каналы 1–39, а станции AM-диапазона — на каналы 21–39.

По завершении предустановки на дисплее появится индикация "SET OK", и начнется воспроизведение последней предустановленной станции.

Если тюнер не сможет найти ни одной радиостанции, то на дисплее появится индикация "ERROR". В этом случае выполните предустановку вручную (см. ниже).

Примечание

Если на каналах 21–39 были предустановлены какие-либо FM-станции, то они замещаются AM-станциями.

B Ручная предустановка

Производите предустановку станций по очереди.

- ① Настройте тюнер на желаемую частоту.
- ② Нажмите кнопку [SET].
- ③ Нажмите кнопку [TUNING (∨ или ∧)], чтобы выбрать канал.
- ④ Нажмите кнопку [SET].

Если на канал повторно предустанавливается станция, то предыдущая предустановленная на этот канал станция стирается.

C Выбор каналов

Подготовительная операция:

Нажмите кнопку [⏻], чтобы включить аппарат.

С помощью пульта ДУ

- 1 Нажмите кнопку [TUNER/BAND].
- 2 Выберите желаемый канал нажатием одной из кнопок с цифрами.
Нажатием одной цифры Вы можете выбрать канал с 1 по 9. Для каналов, номера которых больше 10, нажимайте кнопку [≥10/-/-], а затем две соответствующие цифровые кнопки. Например, чтобы выбрать канал 21: [≥10/-/-] >[2] >[1]
- 3 Отрегулируйте уровень громкости.

На основном аппарате

- ① Нажатием кнопки [TUNING MODE] выведите на дисплей индикацию "PRESET".
- ② Нажимайте кнопку [TUNING (∨ или ∧)], чтобы выбрать канал.

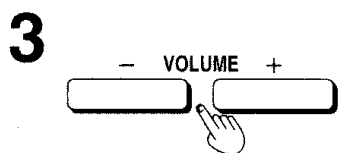
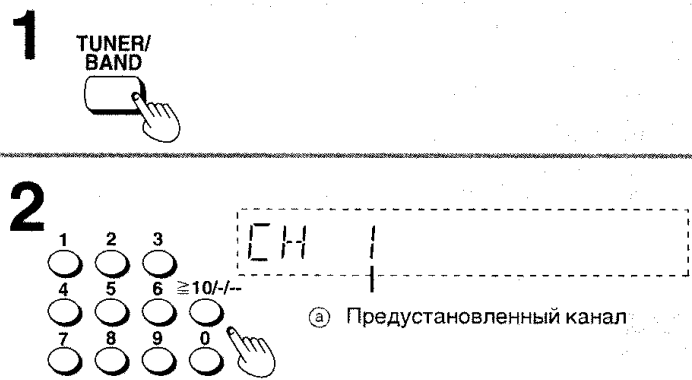
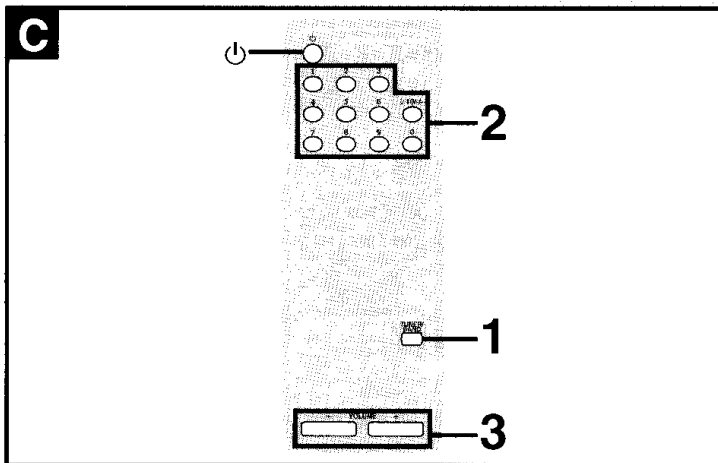
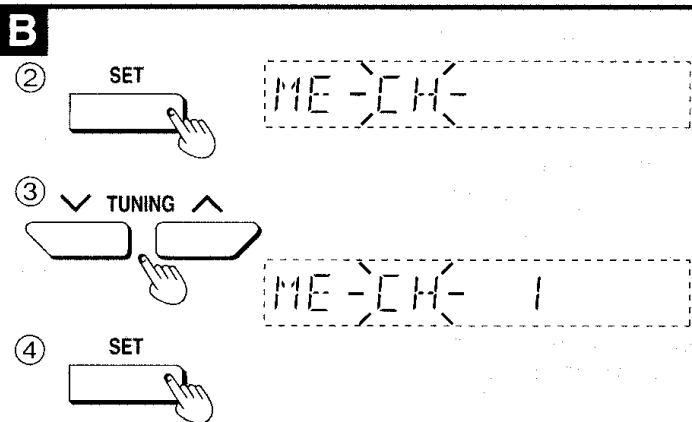
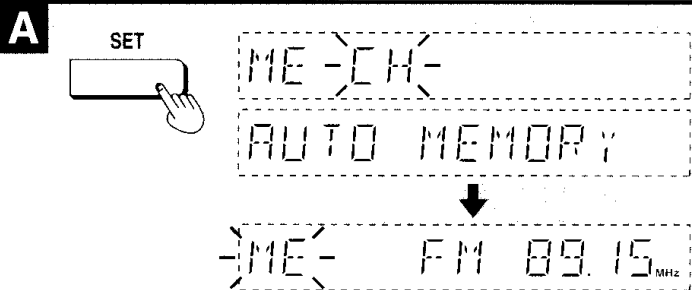
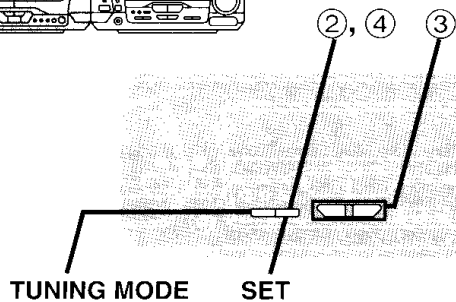
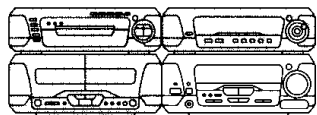

Кассеты

Относительно выбора ленты смотрите страницу 65.

Подготовительная операция:

Нажмите кнопку [⏻/⏷], чтобы включить аппарат.

1 Нажмите кнопку [▲ OPEN] на деке 1 или деке 2 и вставьте кассету.

Закройте держатель рукой.

2 Нажмите кнопку [DOLBY NR], чтобы включить (на дисплее появляется индикация "DOLBY NR") или отключить режим DOLBY NR.

3 Нажмите кнопку [REV MODE], чтобы выбрать режим реверса.

При каждом нажатии кнопки режим воспроизведения изменяется следующим образом:

⏮: Воспроизводится одна сторона кассеты.

⏪: Воспроизводятся обе стороны кассеты.

⏩: Воспроизводятся обе стороны кассеты по 8 раз.

4 Нажмите кнопку [◀] (обратное направление) или [▶] (прямое направление).

Начнется воспроизведение и индикатор загорится зеленым светом.

5 Отрегулируйте уровень громкости.

Чтобы остановить воспроизведение кассеты

Нажмите кнопку [■].

A Переключение на другую деку

Нажатию кнопки [DECK 1/2] выберите желаемую деку.

Для последовательного прослушивания 2 кассет

Загрузите кассету в каждую деку и выберите индикацию "⏮⏩". Обе кассеты будут воспроизведены 8 раз по очереди.

B Нахождение места на ленте

Быстрая перемотка вперед и назад

В режиме остановки нажмите кнопку [◀◀] или кнопку [▶▶].

Для нахождения начала трека (TPS: Tape program sensor)

Во время воспроизведения нажмите кнопку [◀◀] или кнопку [▶▶].

Воспроизведение возобновляется с начала.

Направление движения ленты	Назад	Вперед
▶	◀◀	▶▶
◀	▶▶	◀◀

• Направление движения ленты в обеих деках сохраняется в системной памяти.

• Во время воспроизведения кассеты в одной деке Вы можете осуществлять быструю перемотку в любую сторону в другой деке. Нажмите кнопку [DECK 1/2], чтобы переключиться с воспроизводящей дека на свободную, затем нажмите кнопку [◀◀] или кнопку [▶▶]. По окончании этой процедуры обязательно нажмите кнопку [DECK 1/2], чтобы снова переключиться на воспроизводящую деку.

Примечание

TPS может работать неправильно в следующих ситуациях:
если интервал между треками составляет менее 4 секунд;
если между треками слышен шум;
если внутри трека имеются беззвучные фрагменты.

Система шумоподавления Dolby

Система шумоподавления Dolby заглушает шипение, возникающее при воспроизведении магнитных лент. Во время записи она усиливает высокие частоты, а во время воспроизведения — ослабляет их. При записи и воспроизведении магнитной ленты следует пользоваться одной и той же системой шумоподавления. В данном аппарате установлена система Dolby B NR, втрое понижающая уровень шума.

Предварительно запущенные кассеты и оборудование маркированные символом "DOLBY NR" используют систему Dolby B NR.

Изготовлено по лицензии фирмы Dolby Laboratories.

Долби, "Dolby" и символ с двойным "D" — товарные знаки фирмы Dolby Laboratories.

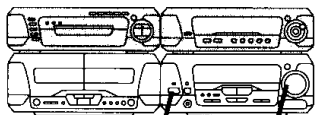

1

5

DECK 1/2 ◀◀ ▶▶

1 DECK 1

1 DECK 2

1 ▲ OPEN

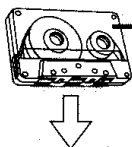
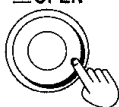

- (a) Передняя сторона
- (b) Лента обращена вниз

2 DOLBY NR

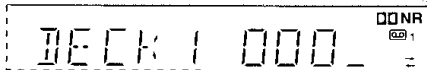

3 REV MODE

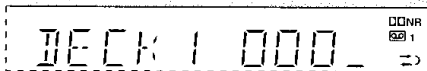

4

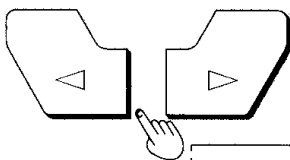

(c) Направление движения ленты

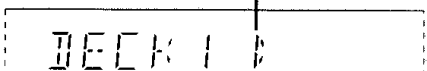

5

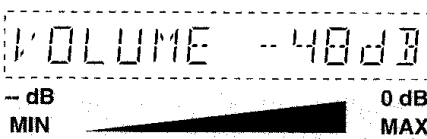
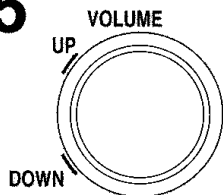

A

DECK 1/2

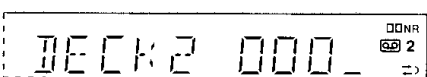

B

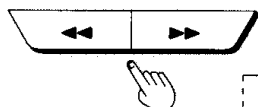

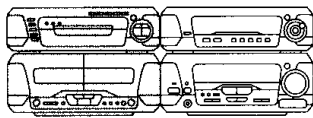

DIGITAL
S. WOOFER

A Усиление звучания супервуфера

Усиление звучания супервуфера добавляет мощность басу.

Нажмите кнопку [DIGITAL S. WOOFER].

Индикатор эффекта загорится зеленым светом.

При каждом нажатии кнопки индикация изменяется следующим образом:

MID (средний уровень) → MAX (высокий уровень) → отмена (выкл)

При прослушивании звука через наушники доступен только один уровень усиления звучания.

Чтобы отключить этот режим

Нажмите кнопку [DIGITAL S. WOOFER], чтобы выключить индикацию.

B Использование суперзвука эквалайзера

Включение суперзвука эквалайзера обеспечивает более мощный звук.

Нажмите кнопку [SUPER SOUND EQ].

Индикатор высвечивается зеленым светом.

Для отмены

Нажмите кнопку [SUPER SOUND EQ] так, чтобы индикатор высветился оранжевым светом (SC-EH790) или выключился (SC-EH590).

C Управление звуковыми эффектами и качеством звука

EH790

Поверните диск [MULTI JOG], чтобы выбрать нужную установку.

При каждом повороте:

HEAVY: Добавляет энергии рок-музыке.

CLEAR: Делает высокие звуки более чистыми.

SOFT: Для фоновой музыки

HALL: Создает эффект прослушивания в просторном зале.

AI-EQ: Обрабатывает звук эквалайзером акустического образа (→ стр. 36).

M.EQ: Программирование собственных эффектов (→ стр. 36).

FLAT: Отменено (все эффекты отключены).

EH590

Нажмите кнопку [EQ], чтобы выбрать установку.

При каждом нажатии кнопки индикация изменяется следующим образом:

HEAVY: Добавляет энергии рок-музыке.

CLEAR: Делает высокие звуки более чистыми.

SOFT: Для фоновой музыки

С помощью пульта ДУ

Нажмите кнопку [EQ].

Чтобы отключить этот режим

EH790 Поверните диск [MULTI JOG], чтобы выбрать установку "FLAT".

EH590 Нажмите кнопку [FLAT].

Примечание

EH790

Если при использовании эффекта HALL качество звучания источника ухудшается, то отключите этот эффект.

EH790

SUPER
SOUND EQ MULTI JOG

EH590

SUPER
SOUND EQ FLAT EQ

A

DIGITAL
S. WOOFER



MID

B

EH790

SUPER
SOUND EQ

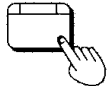

EH590

SUPER
SOUND EQ

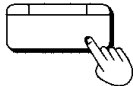

SUPER

SOUND EQ

C

EH790

MULTI JOG

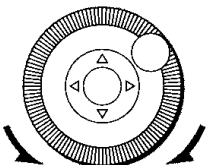

EH590

EQ



HEAVY

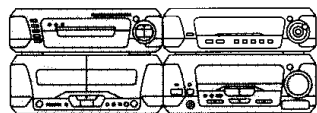

EH790

2 1,3,1,2



EH590

1 1 FLAT 3,2

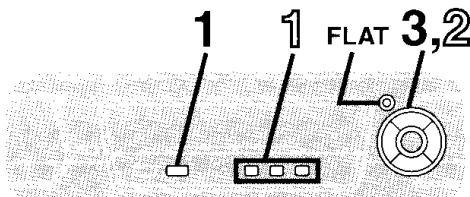

A

1

EH790

MULTI JOG



EH590

AI EQ

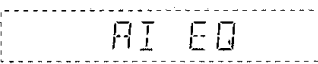

2

EH790

SUPER 3D AI EQ

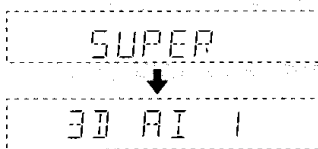

3

EH790

MULTI JOG



EH590

MULTI CONTROL

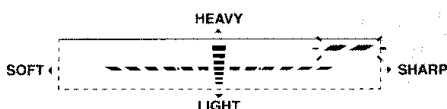

B

1

EH790

MULTI JOG

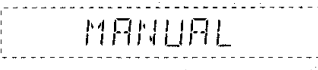

EH590

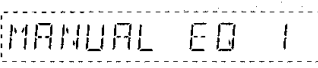
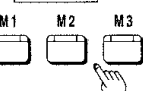

2

EH790

MULTI JOG



EH590

MULTI CONTROL

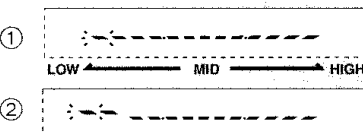
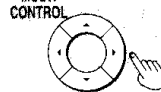

A Использование эквалайзера акустического образа (AI EQ)

Эквалайзер акустического образа позволяет осуществлять точную настройку таких параметров, как высота тона и глубина звучания.

1 **EH790**

Поверните диск [MULTI JOG], чтобы выбрать положение "AI EQ".

EH590

Нажмите кнопку [AI EQ], чтобы выбрать индикацию "AI EQ".

Индикатор загорится зеленым светом.

2 **EH790**

Нажмите кнопку [SUPER 3D AI EQ], чтобы выбрать уровень окружающего звучания.

При каждом нажатии кнопки индикация изменяется следующим образом:

AI EQ → SUPER 3D AI 1 → SUPER 3D AI 2

SUPER 3D AI 1: Добавляет эффект окружающего звучания к AI EQ.

SUPER 3D AI 2: Добавляет более сильный эффект окружающего звучания к AI EQ.

3 **Отрегулируйте качество звука с помощью кнопок** [◀, ▶, ▲, ▼].

Отрегулируйте высоту тона и резкость звучания с помощью кнопок [◀, ▶].

Отрегулируйте глубину звучания с помощью кнопок [▲, ▼].

Примерно через 5 сек на панели дисплея восстановится первоначальная индикация.

Чтобы отключить этот режим

EH790 Поверните диск [MULTI JOG], чтобы выбрать установку "FLAT".

EH590 Нажмите кнопку [FLAT]. Индикатор погаснет.

Все внесенные Вами изменения сохраняются в системной памяти и автоматически вызываются из нее при следующем обращении к функции AI EQ.

Примечание

EH790

• Если при использовании эффекта SUPER 3D AI EQ качество звучания источника ухудшается, то отключите этот эффект.

• Вы не можете выбрать установку "SUPER 3D AI 1" или "SUPER 3D AI 2" во время:

- Использования системы окружающего звучания (→ стр. 38)
- Прослушивания радиопередач
- Использования головных телефонов

B Использование ручного эквалайзера (M.EQ)

Программирование собственных звуковых эффектов.

Модель SC-EH590 имеет три ручных эквалайзера.

1 **EH790**

Поверните диск [MULTI JOG], чтобы выбрать положение "MANUAL".

EH590

Нажмите кнопку [M1], [M2] или [M3] для выбора желаемого эквалайзера.

Индикатор высвечивается зеленым светом.

2 **Измените качество звука звука с помощью кнопок** [◀, ▶, ▲, ▼].

① Выберите диапазон звука для регулировки с помощью кнопки [◀] или [▶].

② Подрегулируйте уровень с помощью кнопки [▲] или [▼]. Повторите операции, описанные в пункте 2, чтобы установить желаемое качество звука.

Примерно через 5 сек на дисплее восстановится первоначальная индикация.

Чтобы отключить этот режим

EH790 Поверните диск [MULTI JOG], чтобы выбрать установку "FLAT".

EH590 Нажмите кнопку [FLAT]. Индикатор погаснет.

Примечание



Все внесенные Вами изменения сохраняются и автоматически вызываются при следующем обращении к функции ручного эквалайзера.

EN790

В нижеследующей таблице приведено краткое описание всех функций окружающего звучания, встроенных в данный аппарат. Также здесь перечислены дополнительные функции, предназначенные для обеспечения комфортабельного прослушивания.

Примечание

- Все нижеперечисленные функции эффективны только при использовании динамиков. При прослушивании через наушники эффект практически не слышен.
- Если использовать эти системы и эффекты окружающего звучания с некоторыми источниками, то качество звучания может ухудшиться. В таком случае выключите систему или эффект окружающего звучания.

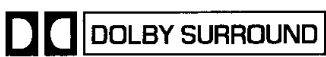
Система окружающего звучания	Функции	Область применения				
<p>6CH DISCRETE INPUT (⇒ стр. 42)</p>	<ul style="list-style-type: none"> • Данная функция используется для прослушивания источников в формате 5.1 ch (например, Dolby Digital или DTS), воспроизводимых на DVD-плеере с выходом 5.1 ch и встроенным декодером Dolby Digital/DTS (⇒ стр. 60 – подключение, стр. 42 – эксплуатация). • Подсоедините сабвуфер (не входит в комплект поставки) к разъему SUBWOOFER, чтобы усилить эффект окружающего звучания (⇒ стр. 60). 	<p>Эти символы отмечают DVD, записанные в системе Dolby Digital или DTS.</p> <div style="display: flex; justify-content: space-around; align-items: center;">   </div> <p>Более подробно о доступных для воспроизведения форматах источников см. инструкцию по использованию подсоединенного оборудования.</p>				
<p>DOLBY PRO LOGIC (⇒ стр. 42)</p>	<ul style="list-style-type: none"> • Данный аппарат имеет встроенную схему Dolby Pro Logic, поэтому подсоединив динамики, Вы можете прослушивать источники, закодированные в системе Dolby Surround. • Dolby Pro Logic – это система декодирования, разработанная для улучшенного воспроизведения звука от источников, записанных в системе Dolby Surround. Позиционирование звука было улучшено путем добавления отдельного канала центрального динамика. • Если Ваш DVD-плеер обладает только 2-канальным выходом, то схема Dolby Pro Logic все же позволяет Вам добиться окружающего звучания от источников в формате 5.1 ch. 	<p>Этот символ отмечает источники, записанные в системе Dolby Surround.</p> <div style="text-align: center;">  </div> <ul style="list-style-type: none"> • DVD • Лазерный диск • Видеокассета • CD 				
<table border="1" style="width: 100%; border-collapse: collapse;"> <tr> <td style="width: 20%; padding: 5px;">SUPER SURROUND (⇒ стр. 42)</td> <td style="width: 80%; padding: 5px;">MOVIE</td> </tr> <tr> <td style="padding: 5px;"></td> <td style="padding: 5px;">MUSIC</td> </tr> </table>	SUPER SURROUND (⇒ стр. 42)	MOVIE		MUSIC	<ul style="list-style-type: none"> • Этот режим добавляет эффекты окружающего звучания к видеоматериалам, которые записаны без использования вышеуказанных систем. • В режиме MOVIE Вы можете отрегулировать уровень громкости динамиков окружающего звучания, чтобы получить наилучший эффект окружающего звучания. <p>Этот режим добавляет эффекты окружающего звучания к обычным стереофоническим источникам музыки.</p>	<p>Любой стереофонический источник звука, за исключением радио.</p> <ul style="list-style-type: none"> • Видеокассета • CD • Аудиокассета
SUPER SURROUND (⇒ стр. 42)	MOVIE					
	MUSIC					

Когда Вы включите одну из систем окружающего звучания, также высвечивается индикатор для дополнительных эффектов, которые Вы можете использовать.

“DTS”, “DTS Digital Surround” и “DTS Digital Out” являются зарегистрированными торговыми марками компании Digital Theater Systems, Inc.

Изготовлено по лицензии фирмы Dolby Laboratories.
Долби, “Dolby”, “Pro Logic” и символ с двойным “D”-товарные знаки фирмы Dolby Laboratories.

Дополнительные эффекты

- Ⓐ CENTER FOCUS
- Ⓑ VIRTUAL REAR SURROUND
- Ⓒ MULTI REAR SURROUND
- Ⓓ SEAT POSITION

Ⓐ CENTER FOCUS (⇒ стр. 44)

- Этот режим создает ощущение того, что звук центрального динамика исходит из телевизора.
- Центральный динамик при этом должен быть установлен сверху над телевизором.

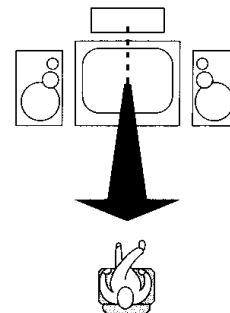

- Ⓐ CENTER FOCUS
- Ⓑ VIRTUAL REAR SURROUND
- Ⓒ MULTI REAR SURROUND
- Ⓓ SEAT POSITION

Ⓑ VIRTUAL REAR SURROUND (⇒ стр. 44)

- Этот режим удобен, если из-за планировки комнаты Вам приходится ставить динамики окружающего звучания поблизости от передних динамиков.
- Этот режим создает ощущение того, что динамики окружающего звучания расположены позади Вас.

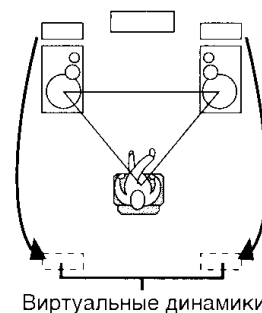

- Ⓑ VIRTUAL REAR SURROUND
- Ⓒ MULTI REAR SURROUND
- Ⓓ SEAT POSITION

Ⓒ MULTI REAR SURROUND (⇒ стр. 44)

- Этот режим создает ощущение того, что в Вашей комнате находится множество динамиков окружающего звучания, и создает атмосферу просмотра в зале кинотеатра.

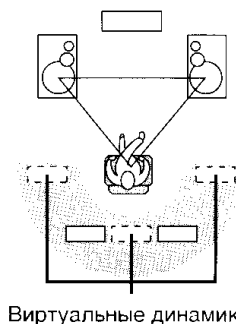

Ⓓ SEAT POSITION (⇒ стр. 44)

- Эта функция помогает обеспечивать оптимальный режим прослушивания, даже если слушатель передвигается по комнате.

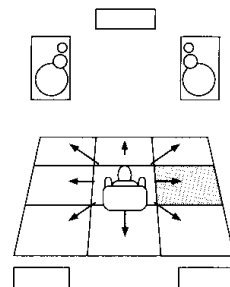

ЕН790

A 6CH DISCRETE INPUT

Подготовительная операция:

Подсоедините к аппарату DVD-плеер со встроенным декодером Dolby Digital или DTS (→ стр. 60).

- 1 Нажмите кнопку [6CH DISCRETE INPUT].
- 2 Выполните воспроизведение источника в формате Dolby Digital или DTS.

С помощью пульта ДУ

Нажмите кнопку [VCR/AUX/6CH INPUT] для выбора установки "6CH INPUT".

Чтобы отключить этот режим

Нажмите кнопку [INPUT SELECTOR], чтобы выбрать другой источник.

Примечание

В режиме 6CH DISCRETE INPUT запись не производится. Чтобы записать DVD, убедитесь в том, что DVD-плеер подсоединен к разъемам AUX (DVD), и нажатием кнопки [INPUT SELECTOR] выберите индикацию "AUX (DVD)" (→ стр. 62).

B DOLBY PRO LOGIC

- 1 Нажмите кнопку [DOLBY PRO LOGIC, OFF/ON].

Индикатор загорится зеленым светом.

- 2 Начните воспроизведение источника в формате Dolby Surround.

Чтобы отключить этот режим

Нажмите кнопку [DOLBY PRO LOGIC, OFF/ON], чтобы индикатор погас.

C SUPER SURROUND

Нажмите кнопку [SUPER SURROUND] и выберите индикацию "MOVIE" или "MUSIC".

Индикатор загорится зеленым светом.

При каждом нажатии кнопки индикация изменяется следующим образом:
MUSIC → MOVIE → STEREO SOUND (выкл)

Чтобы отключить этот режим

Нажмите кнопку [SUPER SURROUND], чтобы выбрать индикацию "STEREO SOUND". Индикатор погаснет.

D Регулировка уровня громкости динамиков

6CH DISCRETE INPUT, DOLBY PRO LOGIC

Если при прослушивании источника уровень громкости динамиков заметно различается, то его следует привести к единому значению для всех динамиков.

6CH DISCRETE INPUT:

Подрегулируйте во время прослушивания источника окружающего звучания. Если Ваш DVD плеер способен подавать на выход тестовый сигнал, Вы можете использовать его вместо воспроизводящего источника.

DOLBY PRO LOGIC:

Подрегулируйте во время прослушивания тестового сигнала.

Подготовительная операция:

Установите уровень громкости передних динамиков, обычно используемый для прослушивания источника.

С помощью пульта ду

- 1 **6CH DISCRETE INPUT**

Нажмите кнопку [CH SELECT] для выбора динамика.

При каждом нажатии кнопки изменяется канал динамика.

DOLBY PRO LOGIC

Нажмите кнопку [TEST].

Тестовый сигнал является выходным сигналом по порядку с каждого динамика.

Для остановки тестового сигнала нажмите кнопку [TEST] снова.

Lch: Левый передний динамик

Sch: Центральный динамик

Rch: Правый передний динамик

RSch: Правый динамик окружающего звучания

LSch: Левый динамик окружающего звучания

SWch: Сабвуфер (6CH DISCRETE INPUT: только когда он подсоединен)

• Канал окружающего звучания для Dolby Pro Logic является монофоническим так, что вместо обычного индикатора появляется индикация "Sch".

- 2 Нажмите кнопку [▲], чтобы повысить уровень громкости динамика, или кнопку [▼], чтобы понизить уровень громкости динамика.

SUPER SURROUND

При воспроизведении источника

1. Нажмите кнопку [CH SELECT].

2. Нажмите кнопку [▲], чтобы повысить уровень громкости динамика, или кнопку [▼], чтобы понизить уровень громкости динамика.

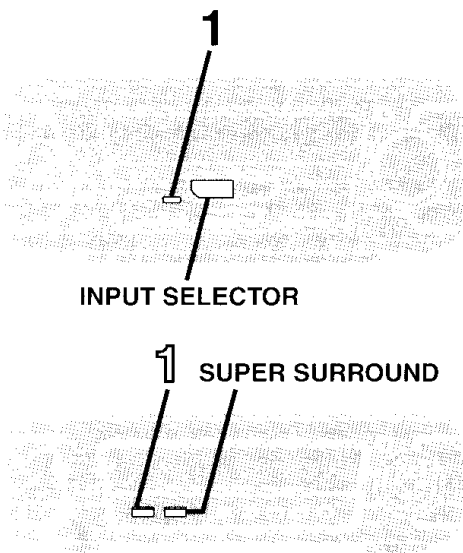
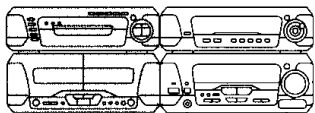

A 6CH DISCRETE INPUT

- 1 Нажмите кнопку [6CH DISCRETE INPUT].

6CH INPUT

B DOLBY PRO LOGIC OFF/ON

- 1 Нажмите кнопку [DOLBY PRO LOGIC, OFF/ON].

DOLBY
↓
PRO LOGIC

C SUPER SURROUND

- 1 Нажмите кнопку [SUPER SURROUND].

MUSIC

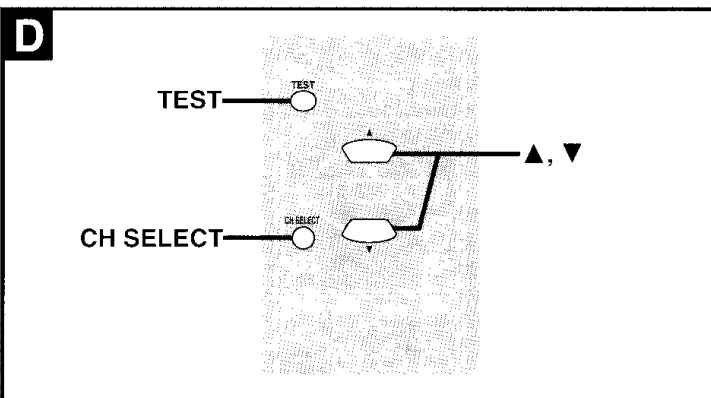

1 CH SELECT

- 1 Нажмите кнопку [CH SELECT].

Lch Od

2

- 2 Нажмите кнопку [▲] или [▼].

Lch 2d

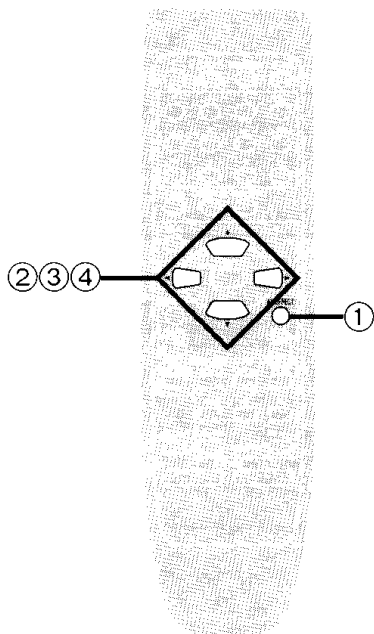
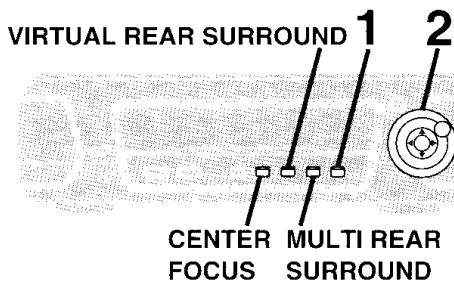
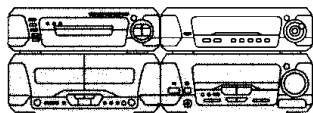

ЕН790

Возможно использование этих эффектов с системами окружающего звучания, описанными на стр. 42. Обратитесь к таблице на страницах 38 и 39 относительно подробностей о том, использование каких эффектов возможно.

Эти эффекты доступны для использования только тогда, когда горят их индикаторы.

A CENTER FOCUS

Нажмите кнопку [CENTER FOCUS].

Индикатор эффекта загорится зеленым светом.

Чтобы отключить этот режим

Нажмите кнопку [CENTER FOCUS], чтобы индикатор загорелся оранжевым светом.

С помощью пульта ДУ

- ① Нажмите кнопку [AV EFFECT].
- ② Нажмите кнопку [◀] или кнопку [▶], чтобы индикатор CENTER FOCUS начал мигать.
- ③ Нажмите кнопку [▲] (Откл.) либо кнопку [▼] (Вкл.).

B VIRTUAL REAR SURROUND

Нажмите кнопку [VIRTUAL REAR SURROUND].

Индикатор эффекта загорится зеленым светом.

Чтобы отключить этот режим

Нажмите кнопку [VIRTUAL REAR SURROUND], чтобы индикатор эффекта загорелся оранжевым светом.

С помощью пульта ДУ

- ① Нажмите кнопку [AV EFFECT].
- ② Нажмите кнопку [◀] или кнопку [▶], чтобы индикатор VIRTUAL REAR SURROUND начал мигать.
- ③ Нажмите кнопку [▲] (Откл.) или кнопку [▼] (Вкл.).

C MULTI REAR SURROUND

Нажмите кнопку [MULTI REAR SURROUND].

Индикатор эффекта загорится зеленым светом.

Чтобы отключить этот режим

Нажмите кнопку [MULTI REAR SURROUND], чтобы индикатор эффекта загорелся оранжевым светом.

С помощью пульта ДУ

- ① Нажмите кнопку [AV EFFECT].
- ② Нажмите кнопку [◀] или кнопку [▶], чтобы индикатор MULTI REAR SURROUND начал мигать.
- ③ Нажмите кнопку [▲] (Откл.) или кнопку [▼] (Вкл.).

D SEAT POSITION

1 Нажмите кнопку [SEAT POSITION].

Индикатор начнет мигать зеленым светом.

2 Пока индикатор мигает (в течение 10 секунд)

Отрегулируйте положение прослушивания с помощью кнопок [◀, ▶, ▲, ▼].

Индикатор мигает 10 секунд и затем горит зеленым светом.

Чтобы отключить этот режим

1. Нажмите кнопку [SEAT POSITION], чтобы индикатор эффекта начал мигать.

2. Пока индикатор эффекта мигает, снова нажмите кнопку [SEAT POSITION], чтобы индикатор загорелся оранжевым светом.

С помощью пульта ДУ

- ① Нажмите кнопку [AV EFFECT].
- ② Нажмите кнопку [◀] или кнопку [▶], чтобы индикатор SEAT POSITION начал мигать.
- ③ Нажмите кнопку [▲] (Откл.).
- ④ Отрегулируйте положение прослушивания с помощью кнопок [◀, ▶, ▲, ▼].

Чтобы отключить эту функцию, после выполнения операций, описанных в пунктах ① и ②, нажмите кнопку [▼], чтобы индикатор эффекта загорелся оранжевым светом.

Примечания

• Позиция прослушивания запоминается аппаратом, и она активизируется, когда Вы снова включите позицию прослушивания.

• При использовании виртуального заднего окружающего звучания, позиция прослушивания изменяется с тремя горизонтальными шагами. **E**

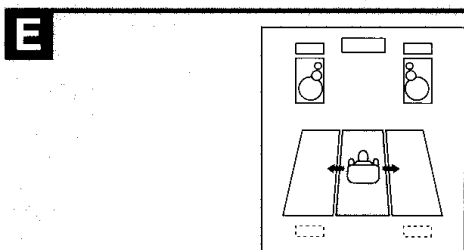
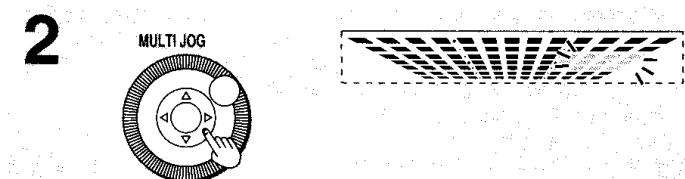
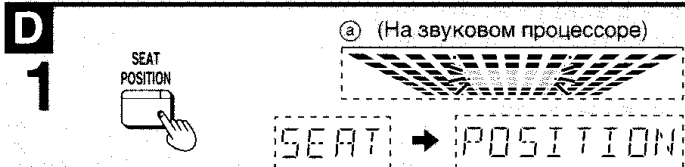
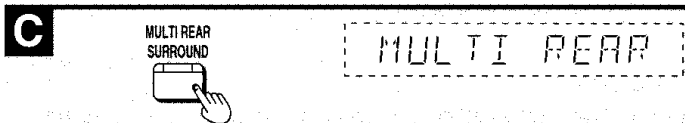
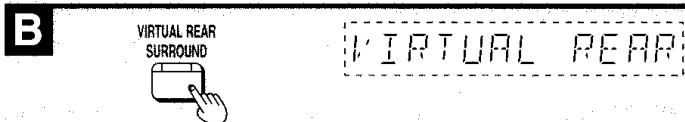
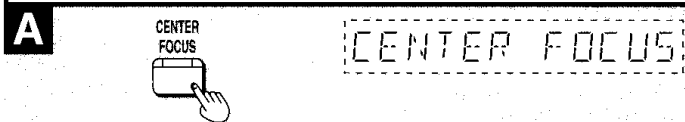

Перед началом записи (Только дека 2)

Относительно выбора ленты смотрите страницу 65.

Примечание

EN790

Если выбран режим [6CH DISCRETE INPUT], то запись невозможна.

Громкость, качество звука и эффекты окружающего звучания не влияют на запись. При записи качество звука и эффекты окружающего звучания автоматически устанавливаются в положение "FLAT" (все эффекты отключены).

A Чтобы отобразить индикацию счетчика ленты во время записи

Нажмите кнопку [COUNTER, DISPLAY].

Индикация счетчика ленты появляется примерно на пять секунд.

- Чтобы сбросить счетчик ленты, нажмите кнопку [COUNTER, RESET].
- Чтобы отобразить или сбросить счетчик ленты деки 1, вначале нажмите кнопку [DECK 1/2].

B Стирание записей

- 1 Нажмите кнопку [INPUT SELECTOR], чтобы выбрать индикацию "TAPE".
- 2 Вставьте в деку 2 кассету с записью.
- 3 Нажмите кнопку [DOLBY NR], чтобы индикатор "DOLBY NR" погас.
- 4 Выберите режим реверса.
- 5 Нажмите кнопку [● REC PAUSE].
- 6 Нажмите кнопку [◀] или кнопку [▶].

C Защита от стирания

На рисунке показано, как удалить пластины противостирающей защиты, чтобы избежать случайной записи на кассету. Чтобы снова сделать запись на эту кассету возможной, заклейте отверстия от пластинок, как показано на рисунке, стараясь не закрыть идентификационного отверстия ленты типа High position.

D Подготовительные этапы

Выполняйте эти пункты перед началом записи.

Перемотайте дентч на кассете, чтобы возможно было сразу начать запись.

1 Нажмите кнопку [▲ OPEN] на деке 2 и вставьте кассету.

Закройте держатель рукой.

2 Нажмите кнопку [DOLBY NR], чтобы включить (на дисплее появляется индикация "DOLBY NR") или отключить режим DOLBY NR.

(→ "Система шумоподавления Dolby", стр. 32)

3 Нажмите кнопку [REV MODE], чтобы выбрать режим реверса.

При каждом нажатии кнопки индикация изменяется следующим образом:

↔: Запись только на одной стороне.

↔ и ↔: Запись на обеих сторонах (вперед → назад).

При нажатии кнопки [● REC PAUSE], [EDIT] или [TAPE EDIT] индикация "↔" автоматически переключается на "↔".

A B

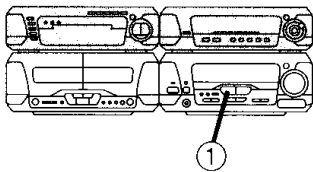

COUNTER
RESET DISPLAY DECK 1/2

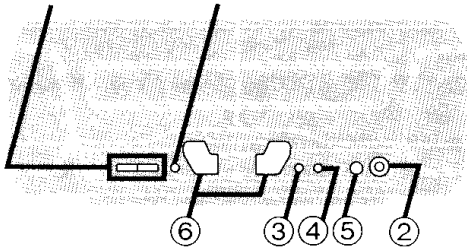

A

COUNTER

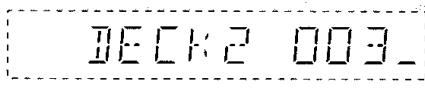

COUNTER

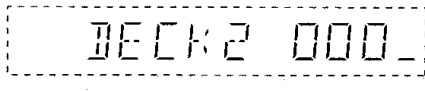

C

- Сторона A
- Пластина противостирающей защиты стороны "B"
- Пластина противостирающей защиты стороны "A"
- Для перезаписи
- Лента типа Normal
- Лента типа High position
- Идентификационное отверстие

D

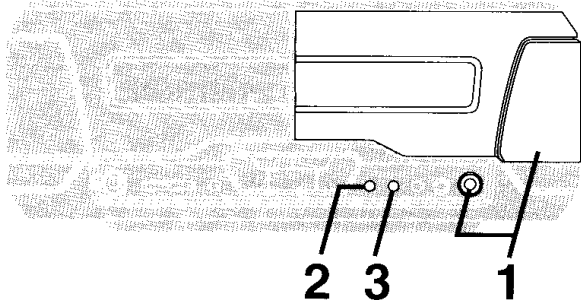

1

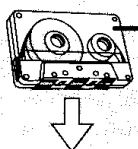
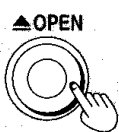

- Передняя сторона
- Лента обращена вниз

2

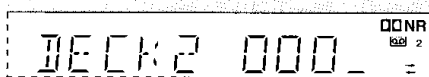
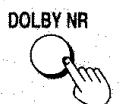

3

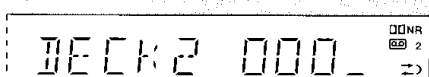

Запись с компакт-дисков

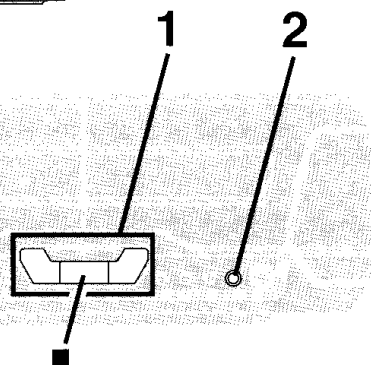
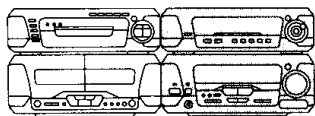

EH790

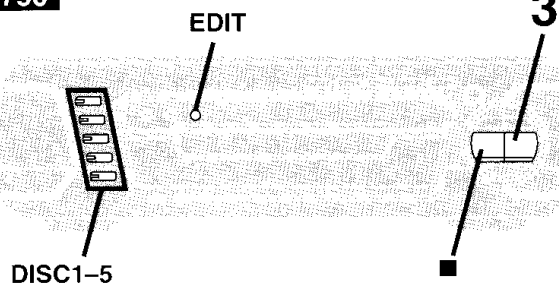

EH590

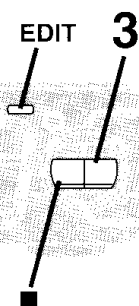

Подготовительные операции:

- Выполните подготовительные операции (⇒ стр. 46).
- Загрузите компакт-диск(и), с которого (-ых) Вы хотите производить запись (⇒ стр. 12).
- **EH790**
Нажмите одну из кнопок [DISC, 1-5] на CD-чэнджере, чтобы выбрать диск, с которого начнется запись, а затем нажмите кнопку [■], чтобы остановить воспроизведение выбранного диска.

A Обычная запись

- 1** Нажмите кнопку [◀] (обратное направление) или кнопку [▶] (прямое направление), а затем кнопку [■], чтобы задать направление движения ленты.
- 2** Нажмите кнопку [● REC PAUSE]. Дека перейдет в режим ожидания записи, а индикатор "◀" или "▶" начнет мигать.
- 3** Нажмите кнопку [▶] на CD-чэнджере или на CD-плейере. Запись начнется автоматически.

Через 4 секунды после окончания воспроизведения CD дека перейдет в режим ожидания записи.

Чтобы остановить запись

- ЛИБО
- Нажмите кнопку [■] на CD-чэнджере или на CD-плейере. Через 4 секунды дека перейдет в режим ожидания записи.
- ЛИБО
- Нажмите кнопку [■] на деке. Запись будет прервана, но воспроизведение CD продолжится.

Чтобы записать запрограммированные треки

Запрограммируйте треки перед выполнением операции, описанной в пункте 1 (⇒ стр. 24).

B CD-монтаж одним нажатием кнопки

Эта функция облегчает Вам запись с дисков.

- Если при записи трек обрывается посередине в конце передней стороны, то он будет записан с начала на обратной стороне. (Убедитесь, что выбран режим реверса "↔").
- В конце обратной стороны запись останавливается, и текущий трек обрывается.

Вначале нажмите на кассетной деке кнопку [◀] или кнопку [▶], а затем кнопку [■], чтобы задать направление движения ленты, а затем,

Нажмите кнопку [EDIT].

Начнется запись. Одновременно в виде бегущей строки на дисплее начнет перемещаться индикация "CD EDIT".

После окончания перезаписи с монтажом, кассетная дека автоматически остановится.

Чтобы прервать монтаж

Нажмите кнопку [■] на CD-чэнджере или на CD-плейере. При этом кассетная дека остановится. На дисплее высвечивается индикация "EDIT OUT".

Монтаж запрограммированных треков

Запрограммируйте треки (⇒ стр. 24) и нажмите кнопку [EDIT].

A

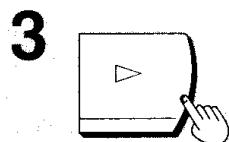
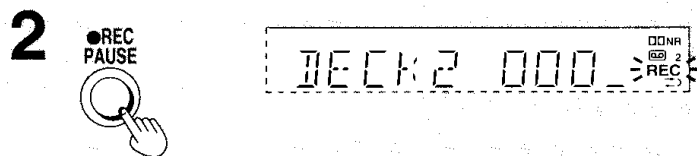
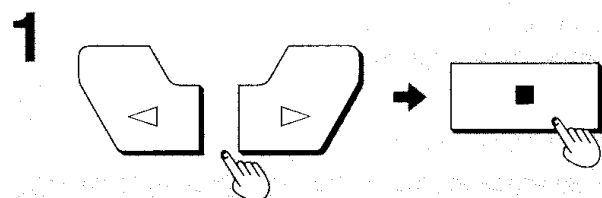

B

EH790



EH590

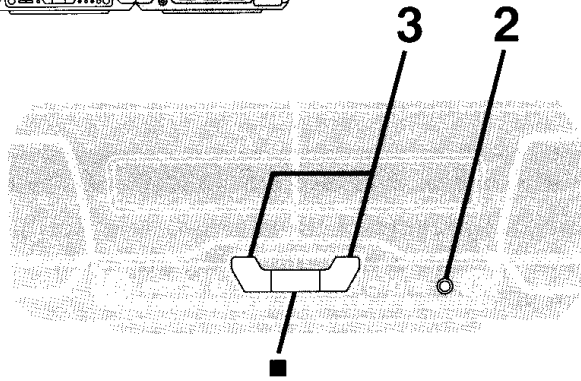
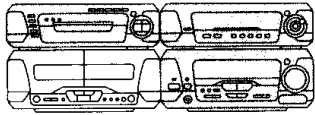

A**2**

REC PAUSE

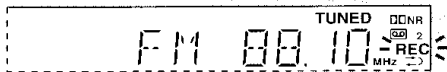
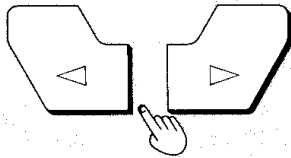
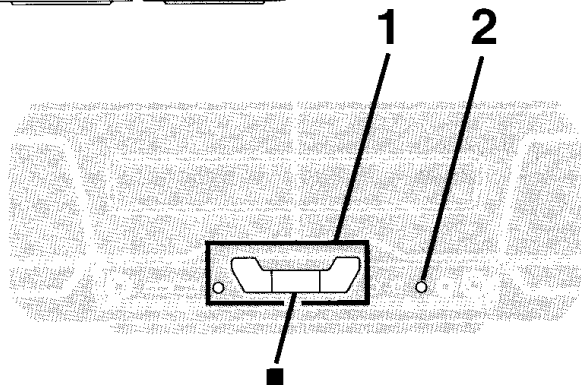
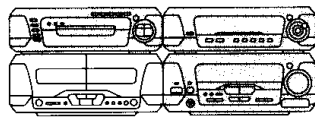
**3****B****1**

①

DECK 1/2

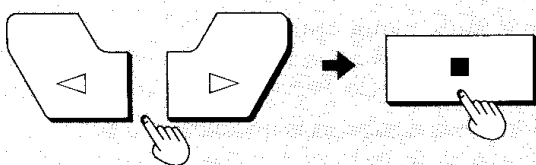

②

**2**

TAPE EDIT

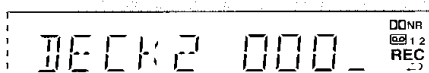
**A Запись радиопередач****Подготовительные операции:**

Выполните подготовительные операции (→ стр. 46).

- 1 Настройте тюнер на желаемую радиостанцию.**
(→ стр. 28 или 30)
- 2 Нажмите кнопку [● REC PAUSE].**
Дека перейдет в режим ожидания записи, а индикатор воспроизведения "◀" или "▶" начнет мигать.
- 3 Нажмите кнопку [◀] (обратное направление) или кнопку [▶] (прямое направление), чтобы начать запись.**

Чтобы остановить запись

Нажмите кнопку [■].

Чтобы временно приостановить запись

Нажмите кнопку [● REC PAUSE].

Дека перейдет в режим ожидания записи.

Пока индикатор мигает, нажмите кнопку [◀] или кнопку [▶], чтобы возобновить запись.

B Перезапись кассет**Подготовительные операции:**

- Выполните подготовительные операции, описанные в пунктах 1 и 3 (→ стр. 46).
- Вставьте ленту, подлежащую записи, в деку 1.

1 Задайте направление движения ленты в обеих деках.

- ① Нажмите кнопку [DECK 1/2], чтобы выбрать индикацию "DECK 2".
- ② Вначале нажмите кнопку [◀] или кнопку [▶], а затем — кнопку [■].

Повторите операции, описанные в пунктах ① и ②, для деки 1.

2 Чтобы начать запись, нажмите кнопку [TAPE EDIT].

Индикатор "◀" или "▶" указывает направление движения ленты в деке 2.

Если одна дека (1 или 2) остановится, то остановится и другая дека.

Чтобы остановить запись

Нажмите кнопку [■].

Остановится запись на обеих деках.

Прослушивание другого источника в процессе записи

Начните воспроизведение другого источника.

Вы можете изменять его уровень громкости и качество звука — это не отразится на записи.

Примечание

Уровень записи и уровень шума на записываемой кассете будут скопированы с оригинала.

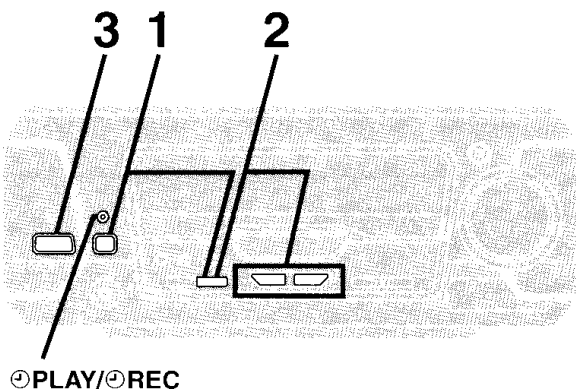
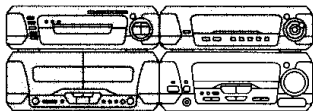

Таймер воспроизведения

Этот таймер в установленное время включает воспроизведение выбранного источника.

Данный пример показывает, как настроить предустановленный радио канал 1 так, чтобы он воспроизводился каждый день с 6:30 до 7:40 с уровнем громкости – 48 дБ.

Подготовительная операция:

Включите аппарат, установите время (→ стр. 18); выполните предустановку радиостанций, если Вы желаете, чтобы таймер включал радио (→ стр. 30).

1 **① Нажмите кнопку [CLOCK/TIMER], чтобы выбрать индикацию "ⓅPLAY".**

При каждом нажатии кнопки индикация изменяется следующим образом:

CLOCK → ⓅPLAY → ⓅREC
 ↑ Первоначальная индикация ↓

② В течение 3 секунд нажмите кнопку [SET].

2 **Для установки пунктов ⓐ–ⓓ следуйте операциям нижеуказанных пунктов.**

① Нажмите кнопку [TUNING (∨ или ∧)], чтобы выбрать условия активации таймера

② нажмите кнопку [SET].

ⓐ Время начала работы

ⓑ Время окончания работы

ⓒ Источник

TUNER ↔ CD ↔ TAPE
 ↑ ↓

Вставьте CD или кассету, если Вы выбрали эти источники.

Если в качестве источника выбран тюнер (TUNER)

Выберите предустановленный канал.

ⓓ Уровень громкости

Теперь таймер воспроизведения находится в режиме ожидания. Все выбранные условия по очереди высвечиваются на дисплее, затем дисплей высвечивает первоначальную индикацию.

3 **Нажмите кнопку [Ⓟ/I], чтобы выключить аппарат.**

Индикатор ⓅPLAY/ⓅREC горит даже, показывая, что таймер воспроизведения (или записи) активен.

Таймер включается в указанное время, и уровень громкости постепенно увеличивается до заданного.

Чтобы выключить таймер

Нажмите кнопку [ⓅPLAY/ⓅREC], чтобы на дисплее погасла индикация "ⓅPLAY".

При каждом нажатии кнопки индикация изменяется следующим образом:

ⓅPLAY → ⓅREC → ⓅPLAY ⓅREC → Нет индикации (Откл.)
 ↑ ↓

Функция таймера воспроизведения будет отменена, но установки сохранятся в памяти.

Для справки:

Если кассеты вставлены в обе деки, то приоритетом обладает дека 1.

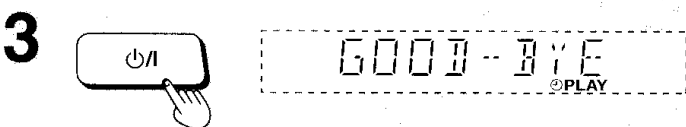
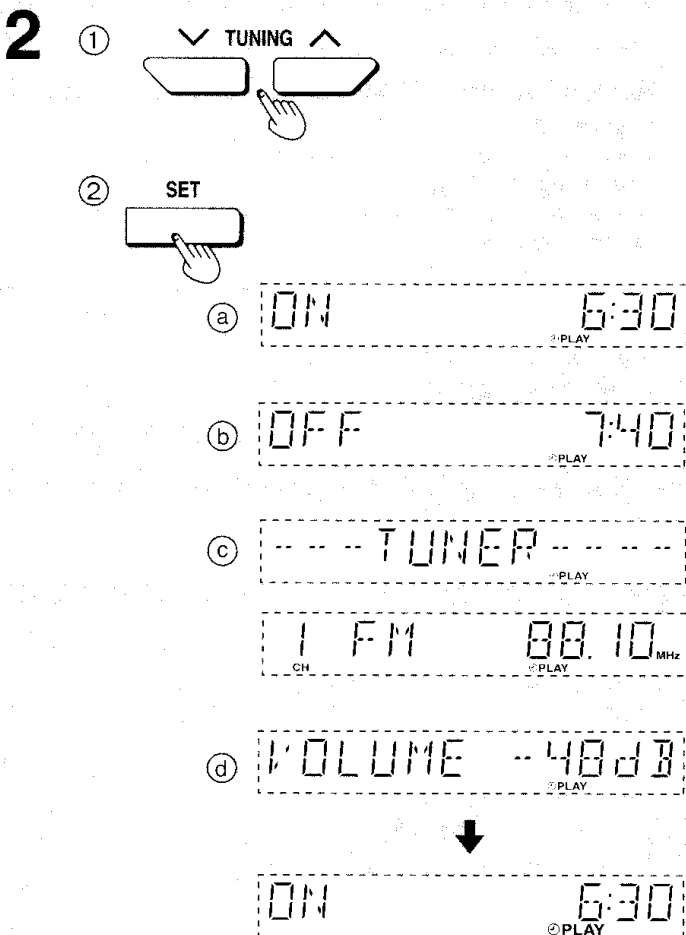
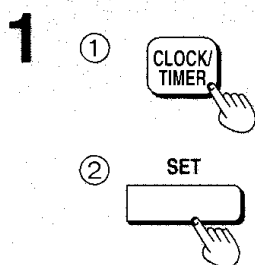

Таймер записи

Этот таймер в установленное время включает запись радиопередачи.

В данном примере рассматривается установка таймера на запись предустановленного канала с 18:30 до 19:30.

Подготовительные операции:

Включите питание, установите время (→ стр. 18), произведите предустановку радиостанций (→ стр. 30).

1 ① **Нажмите кнопку [CLOCK/TIMER], чтобы выбрать индикацию "⊕REC".**

При каждом нажатии кнопки индикация изменяется следующим образом:



② **В течение 3 секунд нажмите кнопку [SET].**

2 **Для установки пунктов ①, ② и ③ следуйте операциям нижеуказанных пунктов.**

① **Нажмите кнопку [TUNING (∨ или ∧)], чтобы выбрать условия активации таймера**

② **нажмите кнопку [SET].**

- а Время начала работы
- б Время окончания работы
- с Предустановленный канал

Теперь таймер записи находится в режиме ожидания. Все выбранные условия по очереди высвечиваются на дисплее, после чего дисплей высвечивает первоначальную индикацию.

3 **Приготовьтесь к осуществлению записи.**

- ① Вставьте кассету в деку 2.
- ② Включите систему шумоподавления Dolby NR.
- ③ Выберите режим реверса.
- ④ Выберите направление движения ленты.

4 **Нажмите кнопку [⏻/⏹], чтобы выключить аппарат.**

Индикатор ⊕PLAY/⊕REC горит даже, показывая, что таймер записи (или воспроизведения) активен.

Запись начинается за 30 секунд до указанного момента, причем в заданный момент начала записи происходит приглушение звука.

Чтобы выключить таймер

Нажмите кнопку [⊕PLAY/⊕REC], чтобы на дисплее погасла индикация "⊕REC".

При каждом нажатии кнопки индикация изменяется следующим образом:



Функция таймера записи будет отменена, но установки сохранятся в памяти.

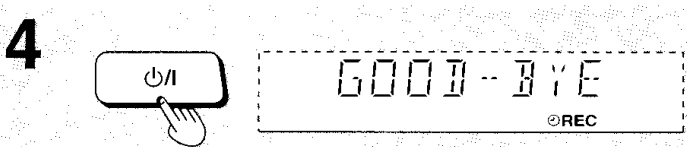
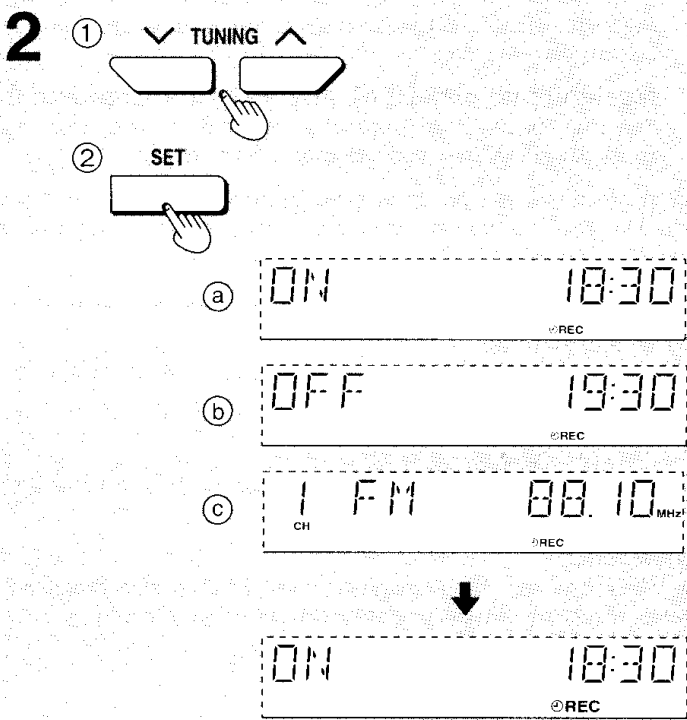
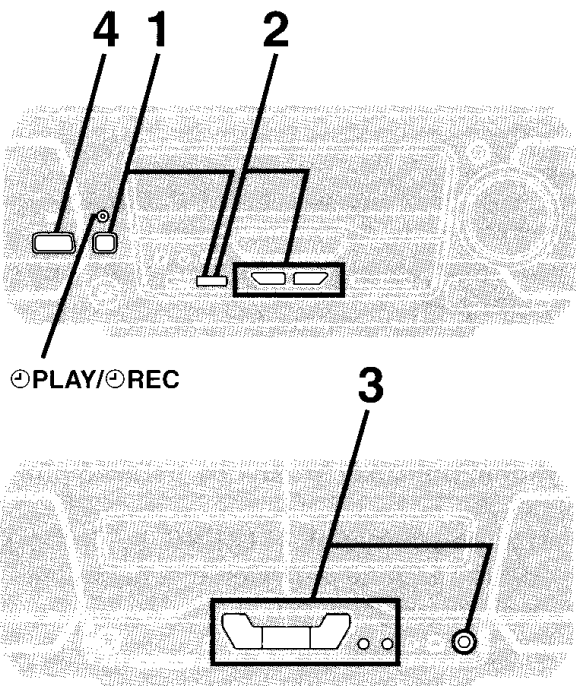
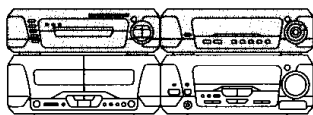

A

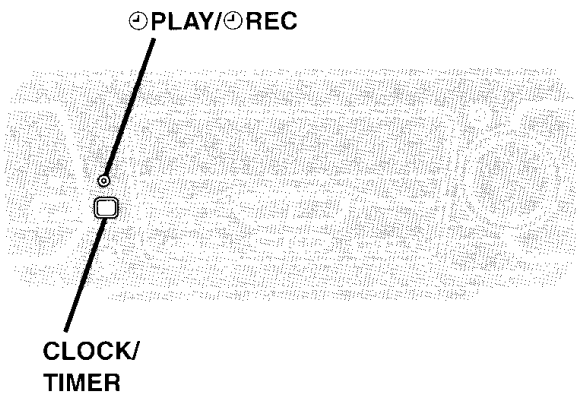
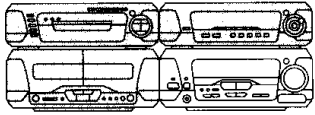

A Таймеры воспроизведения и записи

Включение и отключение таймеров

Если индикатор **PLAY/REC** горит, то таймеры включатся в заданное время.

Таймеры можно включить или выключить нажатием кнопки **PLAY/REC**.

Проверка таймеров

Нажмите кнопку **CLOCK/TIMER**, чтобы выбрать положение "PLAY" (или "REC").

Установки таймера отображаются в следующем порядке:

Таймер воспроизведения:

Время включения → Время выключения → Источник → Уровень громкости

Таймер записи:

Время включения → Время выключения → Выбранная радиостанция

Установки таймеров можно проверить даже при выключенном аппарате.

Работа с аппаратом после установки таймеров

После установки таймеров аппарат можно использовать обычным образом. Перед началом работы таймера удостоверьтесь в том, что аппарат выключен.

Примечание

- Если выключить, а затем включить аппарат во время работы таймера, то таймер отключится.
- Если включено питание, то таймер работать не будет. Система должна находиться в режиме ожидания.
- Данная система сохраняет установки времени включения и отключения (ON/OFF), пока Вы не введете новую установку. Если Вы введете новую установку времени включения (ON), то Вы должны ввести и новую установку времени отключения (OFF).
- Не активизируйте режим DEMO после установки таймера. Таймеры не будут работать пока активизирован режим DEMO.

B Таймер сна

Только с помощью пульта ДУ

Этот таймер выключает аппарат через заданное время.

При воспроизведении источника

Нажмите кнопку [SLEEP], чтобы выбрать желаемое время (в минутах).

При каждом нажатии кнопки индикация изменяется следующим образом:

SLEEP 30 → SLEEP 60 → SLEEP 90
 ← SLEEP OFF ← SLEEP 120 ←

Чтобы выключить таймер сна

Нажмите кнопку **[SLEEP]** и выберите положение "SLEEP OFF". На дисплее погаснет индикация "SLEEP".

Чтобы проверить оставшееся на таймере время

(Когда таймер работает)

Нажмите кнопку **[SLEEP]**.

Оставшееся время появится примерно на 5 сек.

Чтобы изменить установки

Нажмите кнопку **[SLEEP]**, чтобы вывести на дисплей оставшееся время, а затем нажмите ее повторно, чтобы выбрать нужное значение.

Совместное использование таймеров

Вы можете использовать таймеры в любых сочетаниях, но Вам следует помнить, что в момент включения таймера воспроизведения или записи аппарат должен быть выключен.

B

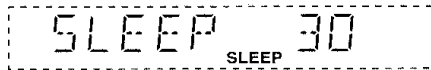
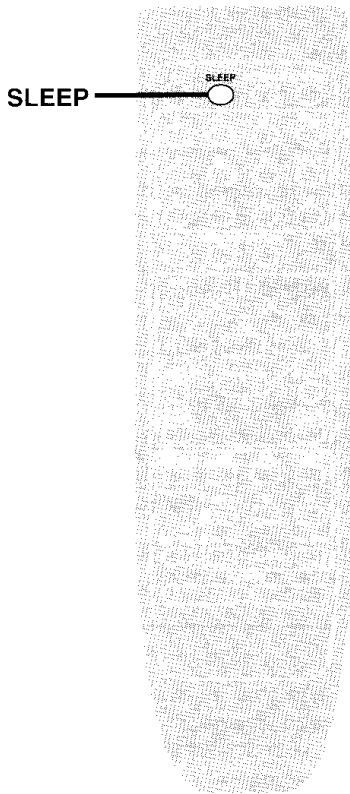

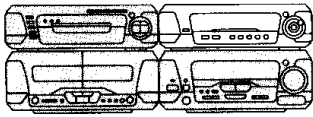
A

DISPLAY MODE

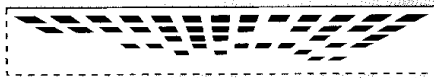

DISPLAY MODE

**a****b****c**

а) (На звуковом процессоре)

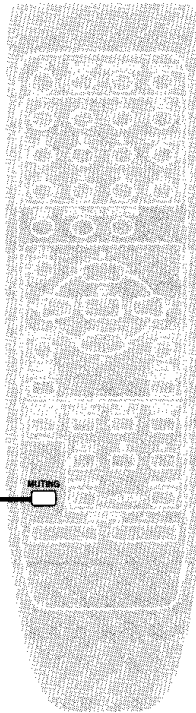
B

MUTING

MUTING

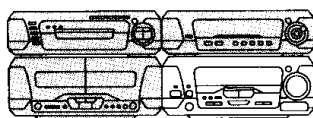
**C**

PHONES



VOLUME

**A**

Режимы работы дисплея визуализации частотного диапазона

Звуковой процессор выводит на дисплей графическое отображение уровня громкости каждого из частотных диапазонов тремя различными способами, описанными ниже.

Нажмите кнопку [DISPLAY MODE].

Индикация дисплея изменяется следующим образом:

a) Нормальная индикация

На дисплее отображается уровень звучания в каждом из частотных диапазонов.

b) Индикация пиковых значений

На дисплее в течение 1 секунды отображаются пиковые значения по каждому из частотных диапазонов.

c) Радужная индикация

На дисплее в инвертированном виде отображаются пиковые значения по каждому из частотных диапазонов.

B

Приглушение звука

Только с помощью пульта ДУ

Нажмите кнопку [MUTING].

Уровень громкости уменьшится до минимума.

Чтобы отключить этот режим

Снова нажмите кнопку [MUTING].

Режим "MUTING" отключится, и восстановится прежний уровень громкости.

Чтобы отключить этот режим с тюнера/усилителя, поверните регулятор уровня громкости [VOLUME] на минимум (— dB), затем установите его на желаемый уровень.

Также режим приглушения звука отключается при выключении аппарата.

C

Использование наушников (не входят в комплект поставки)

Перед подсоединением следует уменьшить уровень громкости.

Избегайте продолжительного прослушивания в наушниках на большой громкости во избежание повреждения слуха.

Тип разъема: 3,5 мм, стерео

Подсоединения внешнего аппарата

A

а) DVD-плеер с 5.1-канальным выходом

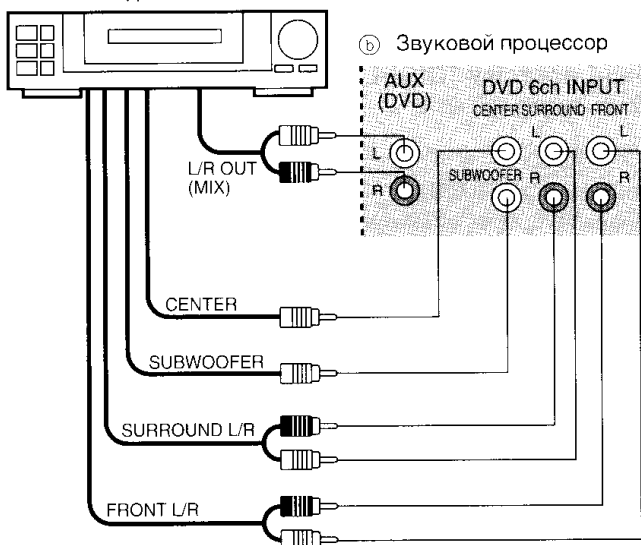

б) Звуковой процессор

- Прежде чем осуществлять подсоединения, выключите питание всех аппаратов.
- Более подробно см. инструкцию к внешнему аппарату. (Кабели и оборудование не входят в комплект поставки.)

Стерефонический кабель

(не входит в комплект поставки)



Подсоединения к модели SC-EH790

A DVD-плеер с 5.1-канальным выходом

Данный аппарат имеет входные разъемы для 5.1-канальных систем окружающего звучания, но не обладает декодерами, необходимыми для воспроизведения. DVD-плеер должен иметь такие декодеры и 5.1-канальный выход.

Чтобы записывать звук с DVD-плеера

Подсоедините его к разъему AUX (DVD).

Сабвуфер

Передние динамики, входящие в комплект поставки, снабжены сабвуферами, но если плеер подсоединен к 6-канальному DVD-входу DVD 6ch INPUT, то Вы можете повысить качество окружающего звучания, подсоединив дополнительный сабвуфер к выходу SUBWOOFER.

B DVD-плеер/Проигрыватель лазерных дисков (без 5.1-канального выхода) и т.д.

Данный аппарат обладает схемой Dolby Pro Logic. Воспроизведение звука сопровождается мощными стереофоническими эффектами, что создает эффект прослушивания в кинотеатре.

C Видеомагнитофон

Вы можете прослужить с звук с видеомагнитофона.

Подсоединения к модели SC-EH590

D DVD-плеер/Проигрыватель лазерных дисков/ Видеомагнитофон и т.д.

Вы можете прослушивать звук с DVD-плеера/Проигрывателя лазерных дисков/Видеомагнитофон и т.д.

B

с) DVD-плеер/Проигрыватель лазерных дисков (без 5.1-канального выхода) и т.д.

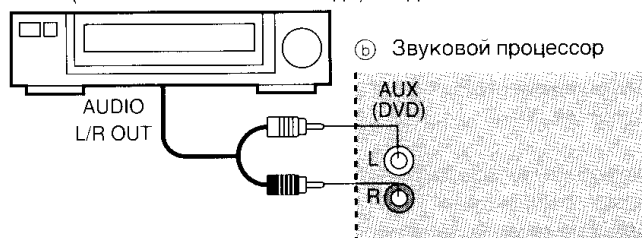

б) Звуковой процессор

C

д) Видеомагнитофон

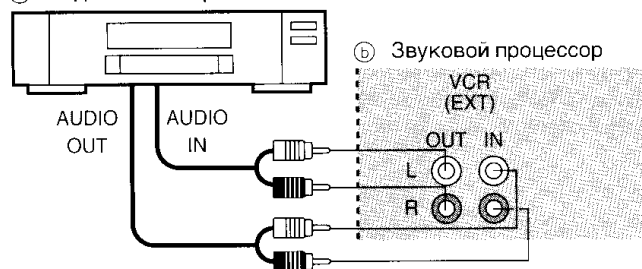

б) Звуковой процессор

D

е) DVD-плеер/Проигрыватель лазерных дисков/Видеомагнитофон и т.д.

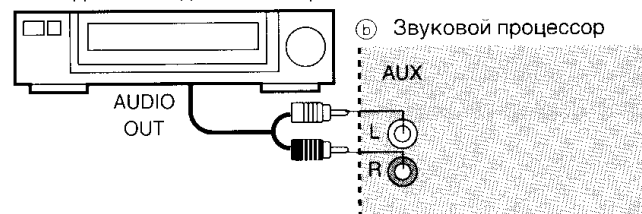

б) Звуковой процессор

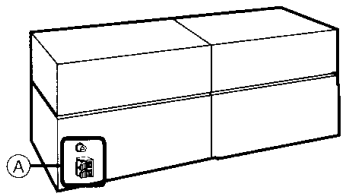

а) Тюнер/усилитель

A



B

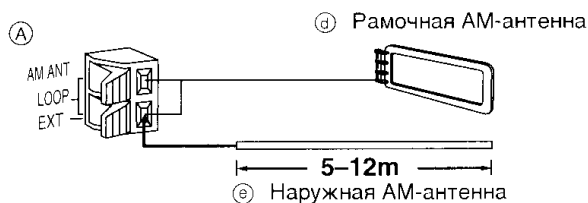

C

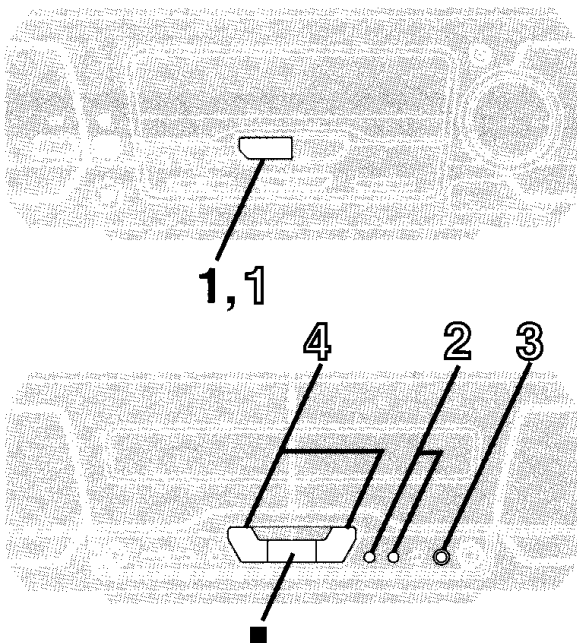
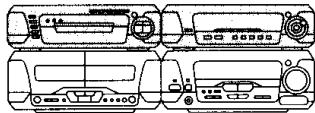

Дополнительные подсоединения антенны

Если Ваша система не обеспечивает высокое качество приема радиостанций, то Вам следует установить наружную антенну.

A Наружная FM-антенна

- Отсоедините комнатную FM-антенну.
- Установку антенны должен производить квалифицированный специалист.

B Наружная AM-антенна

Протяните отрезок провода с виниловой изоляцией горизонтально вдоль окна или в другом удобном месте. Оставляйте рамочную антенну подсоединенной.

Примечание

Отсоединяйте антенну, если аппарат не используется. Не пользуйтесь антенной во время грозы.

C Использование другого оборудования

Прослушивание внешнего источника

1 Нажмите кнопку [INPUT SELECTOR], чтобы выбрать внешний источник.

При каждом нажатии кнопки индикация изменяется следующим образом:

EH790
 TUNER → CD → TAPE → VCR (EXT) → AUX (DVD)

EH590
 TUNER → CD → TAPE → AUX

С помощью пульта ДУ

Нажмите кнопку [VCR/AUX/6CH INPUT] (SC-EH790) или кнопку [AUX] (SC-EH590).

2 Начните работу с аппаратом.

Более подробно о работе и подсоединении см. инструкцию к аппарату.

EH790

Воспроизведение источников в форматах Dolby Digital и DTS

→ стр. 42

Запись с внешнего источника

1 Нажмите кнопку [INPUT SELECTOR], чтобы выбрать внешний источник.

2 Включите систему шумоподавления Dolby NR и режим реверса. (→ стр. 46)

3 Нажмите кнопку [● REC PAUSE].

4 Нажмите кнопку [◀] или кнопку [▶], чтобы начать запись.

5 Начните воспроизведение источника для записи.

Более подробно о работе и подсоединении см. инструкцию аппарата.

Чтобы остановить запись

Нажмите кнопку [■] на деке.

Чтобы временно приостановить запись

Нажмите кнопку [● REC PAUSE].

Дека перейдет в режим ожидания записи.

Пока индикатор мигает, нажмите кнопку [◀] или кнопку [▶], чтобы возобновить запись.

Запись на внешнюю аппаратуру

EH790

Подсоедините внешний аппарат к выходу VCR (EXT) OUT.

Выберите источник для записи нажатием кнопки [INPUT SELECTOR].

Включите запись на внешней аппаратуре и начните воспроизведение требуемого источника.

Диагностика неисправностей

Перед обращением в сервисную службу выполните приведенные ниже проверки. Если у Вас есть сомнения относительно некоторых пунктов проверки или перечисленные в списке меры не решают проблему, проконсультируйтесь с Вашим дилером для определения дальнейших действий.

Более подробно см. страницы, номера которых указаны в черных кружках ③.

Наиболее распространенные неисправности

<p>Отсутствует звук.</p>	<p>Увеличьте уровень громкости. Выключите аппарат, определите и устраните причину, затем включите аппарат. Причины включают закорачивание положительного и отрицательного проводов громкоговорителей, деформирование громкоговорителей, из-за чрезмерного уровня громкости или мощности и использование аппарата в жарком окружении.</p>
<p>Звук “плавает”, левые и правые каналы поменялись местами, либо работает только один динамик.</p>	<p>Проверьте правильность подсоединения динамиков. ③</p>
<p>При воспроизведении слышен шум.</p>	<p>Поблизости от кабелей находится сетевой шнур или флюоресцентная лампа. Удалите все приборы и шнуры, расположенные рядом с кабелями аппарата. Если позволяет конструкция штепсельной розетки, то подсоедините сетевой шнур другой стороной, чтобы изменить его полярность.</p>
<p>На дисплее высвечивается индикация “ERROR”.</p>	<p>Выполнена недопустимая операция. Прочитайте инструкцию и повторите операцию.</p>
<p>На дисплее отображается индикация “U70”.</p>	<p>Плотно подсоедините плоские кабели. Если индикация “U70” не исчезает, то проконсультируйтесь с Вашим дилером.</p>
<p>На дисплее высвечивается индикация “F60”.</p>	<p>Возникли проблемы с тюнером/усилителем. Проконсультируйтесь с Вашим дилером.</p>
<p>На дисплее появляется индикация “---:---”.</p>	<p>Вы в первый раз подсоединили сетевой шнур, либо недавно произошел сбой питания. Установите время. ⑬</p>
<p>Индикация включается, даже если аппарат выключен.</p>	<p>Включена функция демонстрации (-DEMO). Если она не требуется, выключите её. ⑭</p>

CD-чэнджер или CD-плеер

<p>Неверная индикация на дисплее, либо невозможно начать воспроизведение.</p>	<p>Возможно, диск вставлен этикеткой вниз. ⑫ Протрите диск. Замените диск, если он поцарапан, покороблен или имеет нестандартную форму. Вследствие резкого перепада температур внутри чэнджера или плеера может конденсироваться влага. Подождите 1 час, пока влага не испарится, после чего повторите операцию.</p>
<p>EN790 На дисплее появляется индикация “TAKE OUT/DISC”.</p>	<p>Возникли проблемы с механизмом CD. (Возможно, произошел сбой питания.) Лоток автоматически откроется. Выньте CD из лотка карусели и, убедившись в том, что в лотке нет компакт-дисков, закройте его. В течение нескольких секунд будет слышен характерный звук смены дисков, после чего аппарат должен начать работать в нормальном режиме.</p>

Прослушивание радио

<p>Слышен шум. Индикатор стереозвука мигает или не загорается. Звук воспроизводится с искажениями.</p>	<p>Пользуйтесь наружной антенной. ⑯</p>
<p>Слышны помехи.</p>	<p>Выключите ТВ или отсоедините его от аппарата.</p>
<p>Во время приема радиостанций AM-диапазона слышен низкочастотный шум.</p>	<p>Удалите от антенны посторонние кабели и провода.</p>
<p>Не производится настройка на нужную частоту AM-диапазона.</p>	<p>Измените шаг настройки по частоте. Нажмите кнопку [TUNER/BAND] и удерживайте ее в течение 10 секунд, чтобы задать шаг настройки 9 кГц.</p>

Кассетная дека

<p>Плохое качество звука.</p> <p>Осуществление записи невозможно.</p> <p>В процессе монтажа одним нажатием кнопки на дисплее появилась индикация “DECK NO TAPE”.</p> <p>В процессе монтажа одним нажатием кнопки на дисплее появилась индикация “DECK CHANGE TAPE”.</p>	<p>Очистите головки. 65</p> <p>Проверьте, чтобы была включена система шумоподавления Dolby NR. 62</p> <p>Если пластины противостоирающей защиты удалены, то заклейте их отверстия липкой лентой. 46</p> <p>Вставьте кассету в деку 2. 46</p> <p>Если пластины противостоирающей защиты удалены, то заклейте их отверстия липкой лентой. 46</p>
--	--

Если поблизости расположен телевизор

<p>Изображение на экране ТВ пропадает или покрывается полосами.</p>	<p>Антенна неправильно расположена или ориентирована. Если Вы пользуетесь комнатной антенной, то смените ее на наружную.</p> <p>Телевизионная антенна расположена слишком близко к системе. Расположите телевизионную антенну на расстоянии от системы.</p>
--	---

Пульт ДУ

<p>Пульт ДУ не работает.</p>	<p>Проверьте, правильно ли вставлены батарейки. 18</p> <p>Замените батарейки, если они разрядились.</p>
-------------------------------------	---

Для техобслуживания системы необходимы все ее компоненты. Если Вам предстоит отвезти аппарат в сервисный центр, то возьмите с собой всю систему.

Уход

Если поверхности загрязнены

Для очистки данного аппарата используйте мягкую сухую ткань.

- Никогда не используйте для очистки аппарата спирт, растворители или бензин.
- При использовании ткани, подвергнутой химической обработке, обратитесь к инструкции по обращению с ней.

Чтобы обеспечить кристальную чистоту звучания

Регулярно очищайте головки для обеспечения хорошего качества звука при воспроизведении и записи. Используйте чистящую кассету (не входит в комплект поставки).

Выбор кассеты и уход за ней

Аппарат может правильно воспроизводить и записывать на ленты следующих типов. Он идентифицирует ленту автоматически.

Normal position/ТИП I	✓
High position/ТИП II	✓
Metal position/ТИП IV	✓

- Кассеты продолжительностью более 100 минут имеют тонкую ленту, которая может порваться или запутаться в механизме.
- Слабина ленты может стать причиной ее запутывания в механизме и должна быть устранена до начала воспроизведения.
- При неправильном использовании кассет с лентами бесконечного типа ленты могут запутываться в движущихся частях механизма деки. Используйте кассеты, подходящие к механизму автореверса данного аппарата.

Технические характеристики

ЗВУКОВОЙ ПРОЦЕССОР

■ Блок эквалайзера/управления звуковыми эффектами

РУЧНОЙ ЭКВАЛАЙЗЕР

5-полосный эквалайзер

Средняя частота 70/300/1 к/3,15 к/10 к Гц

Регулировка уровня ±2,0/4,0/6,0 дБ

Режимы работы эквалайзера/

объемного звучания **EH790**

4 режима HEAVY, CLEAR, SOFT, HALL

Режимы эквалайзера **EH590**

3 режима HEAVY, CLEAR, SOFT

Эквалайзер сверхобъемного акустического

образа **EH790**

3 режима AI EQ, SUPER 3D AI 1, SUPER 3D AI 2

■ Блок предусилителя

Чувствительность/импеданс на входе

Вход VCR (EXT) **EH790** 250 мВ/15 кОм

Вход AUX (DVD) **EH790** 250 мВ/15 кОм

Вход AUX **EH590** 250 мВ/15 кОм

Уровень выхода **EH790**

VCR REC OUT 150 мВ/1,5 кОм

■ Блок DOLBY PRO LOGIC **EH790**

Режим PRO LOGIC SURROUND

Режим CENTER NORMAL

Время задержки сигнала 20 мс (фиксировано)

■ Блок AV SURROUND **EH790**

Режим AV SURROUND SUPER SURROUND

(режимы MUSIC, MOVIE)

■ Блок DSP CONTROL

Режим DSP CONTROL SUPER SOUND EQ

EH790 CENTER FOCUS

EH790 VIRTUAL REAR SURROUND

EH790 MULTI REAR SURROUND

EH790 SEAT POSITION

■ Блок анализатора спектра

Режимы работы дисплея

NORMAL, PEAKHOLD, AURORA

■ Общие сведения

Размеры (Ш×В×Г) **EH790** 293×89×270 мм

EH590 293×89×269 мм

Масса **EH790** 1,5 кг

EH590 1,4 кг

ТЮНЕР/УСИЛИТЕЛЬ

■ Блок усилителя **EH790**

Выходная мощность (оба канала, левый и правый)

Режим стереоприема

DIN 1 кГц THD 1%/6 Ом (HIGH) 2×25 Вт

100 Гц THD 1%/8 Ом (LOW) 2×45 Вт

RMS 1 кГц THD 10%/6 Ом (HIGH) 2×35 Вт

100 Гц THD 10%/8 Ом (LOW) 2×65 Вт

Режим PRO LOGIC

DIN FRONT

1 кГц THD 1%/6 Ом (HIGH) 2×25 Вт

100 Гц THD 1%/8 Ом (LOW) 2×45 Вт

SURROUND 1 кГц THD 1%/8 Ом 2×30 Вт

CENTER 1 кГц THD 1%/8 Ом 60 Вт

RMS FRONT

1 кГц THD 10%/6 Ом (HIGH) 2×35 Вт

100 Гц THD 10%/8 Ом (LOW) 2×65 Вт

SURROUND 1 кГц THD 10%/8 Ом 2×40 Вт

CENTER 1 кГц THD 10%/8 Ом 80 Вт

PMPO 1 кГц /HIGH 6 Ом, LOW 8 Ом,

CENTER 8 Ом, SURROUND 8 Ом 3000 Вт

Суммарные гармонические искажения

Номинальная мощность при 1 кГц 1 % (6 Ом)

Половина мощность при 1 кГц 0,1 % (6 Ом)

Импеданс нагрузки

FRONT (HIGH) 6 Ом

(LOW) 8 Ом

SURROUND 8 Ом

CENTER 8 Ом

ЦИФРОВОЙ САБВУФЕР (DIGITAL S.WOOFER)

Средняя частота 60 Гц

Уровень (VOL -20 дБ) MID +3 дБ/MAX +6 дБ

■ Блок усилителя **EH590**

Выходная мощность (оба канала, левый и правый)

DIN 1 кГц THD 1%/6 Ом (HIGH) 2×25 Вт

100 Гц THD 1%/8 Ом (LOW) 2×65 Вт

RMS 1 кГц THD 10%/6 Ом (HIGH) 2×35 Вт

100 Гц THD 10%/8 Ом (LOW) 2×85 Вт

Суммарные гармонические искажения

Номинальная мощность при 1 кГц 1 % (6 Ом)

Половина мощность при 1 кГц 0,1 % (6 Ом)

Импеданс нагрузки MAIN (HIGH)

6 Ом

(LOW) 8 Ом

ЦИФРОВОЙ САБВУФЕР (DIGITAL S.WOOFER)

Средняя частота 60 Гц

Уровень (VOL -20 дБ) MID +3 дБ/MAX +6 дБ

■ Блок FM-тюнера

Частотный диапазон

87,50–108,00 МГц (с шагом по 0,05 МГц)

Чувствительность 1,8 мкВ (по IHF)

При отношении сигнал/шум 26 дБ 1,5 мкВ

Отношение сигнал/шум

МОНО 70 дБ (по IHF 75 дБ)

Разъем(ы) антенны 75 Ом (несимметричные)

■ Блок AM-тюнера

Частотный диапазон 522–1629 кГц (шаг 9 кГц)

520–1630 кГц (шаг 10 кГц)

Чувствительность

(при отношении сигнал/шум 20 дБ) 500 мкВ/м

■ Блок таймеров

Часы с кварцевой синхронизацией

Функция Таймер воспроизведения (1 раз, ежедневно)

Таймер записи (1 раз, ежедневно)

Таймер сна (120 мин, интервалы 30 мин)

Установка (воспроизведение/запись)

1 мин–23 ч 59 мин (шаг 1 мин)

■ Общие сведения

Источник питания переменный ток, 230 В, 50 Гц

Потребляемая мощность **EH790** 190 Вт

EH590 160 Вт

Режим ожидания 0,5 Вт

Размеры (Ш×В×Г) 293×118,5×345 мм

Масса **EH790** 5,2 кг

EH590 5,0 кг

CD-ПЛЕЙЕР

■ Воспроизводимые диски (8 см или 12 см)

CD (CD-DA)

EH790 CD-R/RW (диски в формате CD-DA, WMA, MP3)

EH590 CD-R/RW (диски в формате CD-DA)

■ Считывающее устройство

Длина волны 780 нм

■ Общие сведения

Размеры (Ш×В×Г) **EH790** 293×89×288 мм

EH590 293×89×268 мм

Масса **EH790** 2,2 кг

EH590 1,6 кг

КАССЕТНАЯ ДЕКА

Система деки кассетная стереодека

Формат записи 4 дорожки, 2 канала

Система записи подмагничивание переменным током

Частота подмагничивания 100 кГц

Система стирания стирание переменным током

Головки

Дека 1 (Воспроизводящая головка)

Головка из пермаллоя

Дека 2 (Записывающая/Воспроизводящая головка)

Головка из пермаллоя

(Стирающая головка)

Головка из феррита с двойным зазором

Мотор

Дека 1, 2

Привод тонвала Сервомотор постоянного тока

Скорость движения ленты 4,8 см/сек

Коэффициент детонации 0,16 % (ср. кв.)

Время быстрой перемотки вперед и назад

Прибл. 110 секунд (кассета типа C-60)

Частотная характеристика

(система шумоподавления Dolby NR выключена)

ТИП I (NORMAL) 20 Гц–16 кГц (DIN)

ТИП II (HIGH) 20 Гц–16 кГц (DIN)

ТИП IV (METAL) 20 Гц–16 кГц (DIN)

Отношение сигнал/шум

(уровень сигнала=максимальный уровень записи, лента ТИПА II)

Система шумоподавления выключена

56 дБ (взвеш. по A)

Система шумоподавления Dolby B NR

66 дБ (взвеш. по A)

Чувствительность и импеданс на входе

REC (IN) 150 мВ/23 кОм

Выходное напряжение и импеданс

PLAY (OUT) 280 мВ/360 Ом

■ Общие сведения

Размеры (Ш×В×Г) 294×118,5×281 мм

Масса 2,1 кг

ПЕРЕДНИЙ ДИНАМИК

Тип 3 трехполосных динамика, басоотражающий

Динамик(и)

Супервуфер 17-см конусом

НЧ-динамик 12-см конусом

ВЧ-динамик **EH790** 6-см кольцевым конусом

EH590 6-см конусом

Импеданс HIGH 6 Ом, LOW 8 Ом

Входная мощность (Музыка)

HIGH 60 Вт, LOW 120 Вт

Уровень выходного звукового давления

EH790 87 дБ/Вт (1,0 м)

EH590 84 дБ/Вт (1,0 м)

Переходная частота **EH790** 120 Гц, 4 кГц

EH590 150 Гц, 4 кГц

Частотный диапазон **EH790** 42 Гц–50 кГц (–16 дБ)

46 Гц–36 кГц (–10 дБ)

EH590 42 Гц–22 кГц (–16 дБ)

46 Гц–20 кГц (–10 дБ)

■ Общие сведения

Размеры (Ш×В×Г) 240×412×259 мм

Масса 5,8 кг

ЦЕНТРАЛЬНЫЙ ДИНАМИК **EH790**

Тип 3 двухполосных динамика, басоотражающий

Динамик

НЧ-динамик (×2) 8-см конусом

ВЧ-динамик 6-см конусом

Импеданс 8 Ом

Входная мощность (Музыка) 160 Вт

Уровень выходного звукового давления

86 дБ/Вт (1,0 м)

Переходная частота 4 кГц

Частотный диапазон 100 Гц–22 кГц (–16 дБ)

115 Гц–20 кГц (–10 дБ)

■ Общие сведения

Размеры (Ш×В×Г) 190×99×166 мм

Масса 1,8 кг

ДИНАМИК ОКРУЖАЮЩЕГО ЗВУЧАНИЯ

EH790

Тип 1 однополосный динамик, закрытого типа

Динамик

Полночастотный 8-см конусом

Импеданс 8 Ом

Входная мощность (Музыка) 70 Вт

Уровень выходного звукового давления

84 дБ/Вт (1,0 м)

Частотный диапазон 130 Гц–20 кГц (–16 дБ)

150 Гц–18 кГц (–10 дБ)

■ Общие сведения

Размеры (Ш×В×Г) 140×99×118 мм

Масса 0,9 кг

Примечание

- Технические характеристики могут быть изменены без уведомления. Масса и размеры даны приблизительно.
- Полные гармонические искажения измерялись на цифровом спектр-анализаторе.
- Сокращения LOW и HIGH обозначают низкую частоту и высокую частоту.