

Инструкция по эксплуатации Інструкція з експлуатації

Компактная стереосистема Компактна Стереосистема

Model No. SC-HC39

РУССКИЙ

УКРАЇНСЬКА

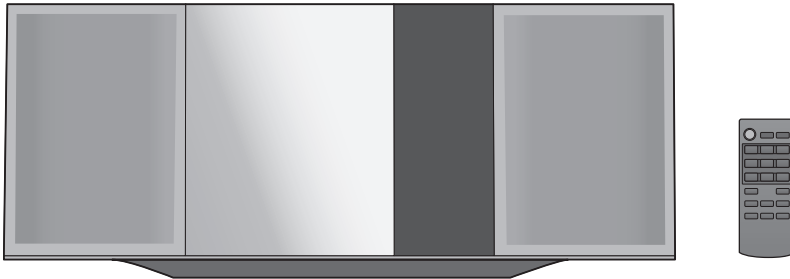

Благодарим вас за покупку изделия нашей фирмы.
Перед использованием этого изделия, пожалуйста, внимательно прочитайте данные инструкции и сохраните это руководство для дальнейшего использования.

Включенные инструкции по установке (→ 2 и 16, 17)

Работы по установке должны выполняться исключительно квалифицированным специалистом.

Перед началом работы внимательно ознакомьтесь с данными инструкциями по установке и эксплуатации для обеспечения надлежащей установки устройства.

(Сохраните данные инструкции. Они могут понадобиться при техническом обслуживании или перемещении данного устройства.)

Дякуємо за купівлю цього продукту.

Перед використанням цього продукту уважно прочитайте ці інструкції і збережіть посібник для подальшого використання.

Інструкції з монтажу надаються в комплекті (→ 20 та 34, 35)

Монтажні роботи мають виконуватися тільки кваліфікований фахівцем.

Перед початком робіт уважно прочитайте інструкцію з монтажу та інструкцію з експлуатації, щоб правильно виконати монтаж.

(Збережіть інструкцію. Вона може знадобитися під час обслуговування або переміщення апарата.)

Меры предосторожности

ПРЕДУПРЕЖДЕНИЕ

Устройство

- Во избежание возникновения пожара, удара электрическим током или повреждения изделия
 - берегите это устройство от воздействия дождя, влажности, капель и брызг.
 - Не ставьте на это устройство емкости с водой, например вазы.
 - Используйте только рекомендуемое дополнительное оборудование.
 - Не снимайте крышки.
 - Не пытайтесь самостоятельно чинить устройство. Обращайтесь к квалифицированным специалистам.
 - Следите за тем, чтобы внутри устройства не попадали металлические предметы.
 - Не ставьте на устройство тяжелые предметы.

Сетевой шнур

- Во избежание возникновения пожара, удара электрическим током или повреждения изделия
 - Убедитесь в том, чтобы подаваемое напряжение питания соответствовало значению, указанному на корпусе устройства.
 - Убедитесь в том, что штепсельная вилка полностью вставлена в розетку.
 - Не тяните и не сгибайте шнур, не ставьте на него тяжелые предметы.
 - Не прикасайтесь к штепсельной вилке влажными руками.
 - При вынимании штепсельной вилки следует брать за корпус вилки.
 - Не пользуйтесь поврежденной штепсельной вилкой шнура питания или розеткой.
- Сетевая вилка является отключающим устройством. Установите данный продукт таким образом, чтобы сетевую вилку можно было быстро отключить от розетки.

ВНИМАНИЕ!

Устройство

- В этом устройстве используется лазер. Применение регулировок и настроек или выполнение процедур, отличающихся от описанных в данном руководстве, может привести к опасному облучению.
- Не помещайте источники открытого огня, такие как горящие свечи, на устройство.
- Во время эксплуатации данное устройство может подвергаться действию радиопомех, вызванных мобильными телефонами. Для устранения помех увеличьте расстояние между устройством и мобильным телефоном.
- Данное устройство предназначено для эксплуатации в умеренном климате.

Размещение

- Данное устройство следует устанавливать на ровную поверхность.
- Во избежание возникновения пожара, удара электрическим током или повреждения изделия
 - Не устанавливайте и не размещайте данное устройство в книжном стеллаже, встроенном шкафу или в другом ограниченном пространстве. Убедитесь в том, что для устройства обеспечена хорошая вентиляция.
 - Не закрывайте вентиляционные отверстия устройства газетами, скатертями, шторами и подобными предметами.
 - Берегите устройство от действия прямых солнечных лучей, высокой температуры, высокой влажности и сильных вибраций.

Элемент питания

- В случае неправильной замены элемента питания существует опасность взрыва. Используйте для замены исключительно рекомендованный изготовителем тип элемента питания.
- Неправильное обращение с элементами питания может привести к вытеканию электролита и стать причиной пожара.
 - Если вы не собираетесь пользоваться пультом дистанционного управления в течение продолжительного времени, следует извлечь из него элементы питания. Храните их в прохладном темном месте.
 - Не нагревайте и не подвергайте воздействию огня.
 - Не оставляйте элементы питания на длительное время в автомобиле с закрытыми окнами и дверями на солнце.
 - Не разбирайте их и не производите короткое замыкание.
 - Не пытайтесь перезарядить щелочные или марганцевые батарейки.
 - Не используйте батарейки со снятой оболочкой.
- При утилизации элементов питания запросите в местных органах власти или у продавца информацию по правильному способу утилизации.

Идентификационная маркировка продукта расположена в нижней части устройства.

-Если вы увидите такой символ-

Информация по обращению с отходами для стран, не входящих в Европейский Союз



Действие этого символа распространяется только на Европейский Союз. Если вы собираетесь выбросить данный продукт, узнайте в местных органах власти или у дилера, как следует поступать с отходами такого типа.

Содержание

Меры предосторожности.....	2
Принадлежности	3
Справочное руководство по органам управления.....	4
Схемы подсоединения.....	5
Установка носителей.....	6
Операции Bluetooth®.....	7
Элементы управления воспроизведением носителей.....	9
Прослушивание радио.....	10
Регулировка звука	11
Часы и таймер	11
Другие функции.....	12
Поиск и устранение неполадок	13
Уход за изделием и носителями информации.....	14
Информация о Bluetooth®.....	15
Носители, с которых возможно воспроизведение	15
Лицензии.....	15
Крепление устройства на стену (дополнительно)	16
Технические характеристики	18

Об описаниях в настоящем руководстве по эксплуатации

- Страницы, на которые приводится ссылка, обозначаются как "→ ○○".
- Если не указано иное, описанные операции выполняются с помощью пульта дистанционного управления.

Принадлежности

Перед началом использования проверьте комплектацию.

1 Пульт дистанционного управления (N2QAYB000944)

1 элемент питания для пульта дистанционного управления

1 Шнур электропитания переменным током

1 Комнатная антенна диапазона FM



Принадлежности для крепления на стене

1 Защитный держатель

2 Кронштейна настенного крепления

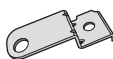

1 Винт

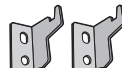

- Не использовать шнур электропитания переменным током с другими устройствами.
- Номера изделий в этих инструкциях по эксплуатации приведены по состоянию на январь 2014г. Они могут быть изменены.

Справочное руководство по органам управления

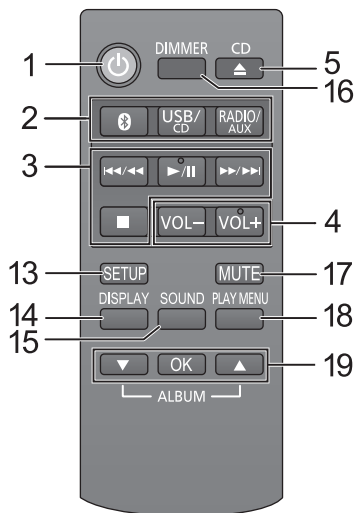
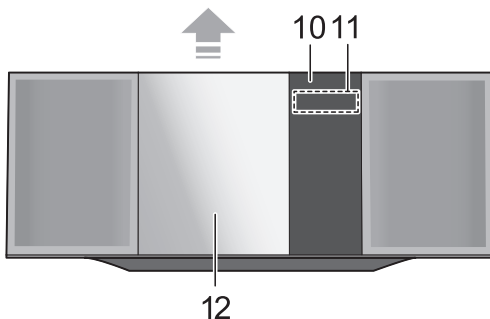
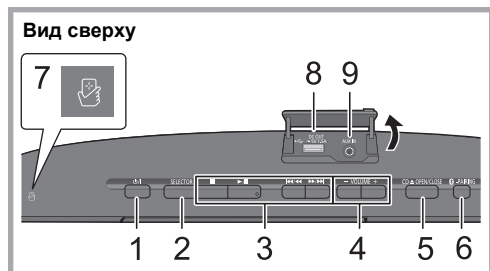

1 Переключатель режима ожидания/включения (⏻/⏻)

Нажмите, чтобы перевести устройство из режима работы в режим ожидания или наоборот. В режиме ожидания устройство продолжает потреблять небольшое количество энергии.

2 Выбор аудиисточника

На данном устройстве:

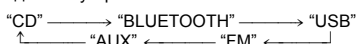

На пульте дистанционного управления:

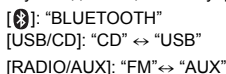

3 Основные кнопки управления воспроизведением

4 Регулировка громкости (от 0 (мин.) до 50 (макс.))

5 Открытие или закрытие сдвижной дверцы

6 Bluetooth® (кнопка парного соединения)

- Нажмите, чтобы выбрать "BLUETOOTH" в качестве источника звука.
- Нажмите и удерживайте, чтобы перейти в режим парного соединения (→ 7) или отключить устройство Bluetooth® (→ 8).

7 Участок касания NFC (→ 7)

8 Порт для устройств USB / разъем DC OUT (→ 6)

9 AUX IN гнездо (→ 5)

10 Датчик сигнала ДУ

Расстояние: В пределах около 7 м перед аппаратом
Угол: Около 30° влево и вправо

11 Дисплей

12 Сдвижная дверца

13 Вход в меню начальных настроек

14 Изменение отображаемой информации

15 Вход в меню звука

16 Затемнение панели дисплея

Нажмите повторно для отмены.

17 Выключение звука

Нажмите повторно для отмены. "MUTE" также отменяется при регулировании звука или выключении устройства.

18 Вход в меню воспроизведения

19 Выбор/OK

■ Использование пульта дистанционного управления

Вставьте элемент питания, так чтобы полюса (+ и -) совпадали с обозначениями на пульте дистанционного управления. Направьте его на датчик сигнала дистанционного управления данного устройства.

- Во избежание помех не заслоняйте какими-либо предметами датчик сигнала.

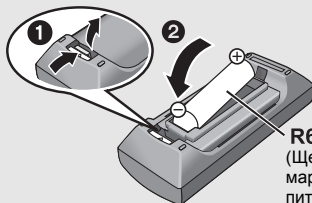

Схемы подсоединения

1 Подключите антенну.

Клейкая лента
(не входит в комплект)

Комнатная антенна
диапазона FM
(входит в комплект)

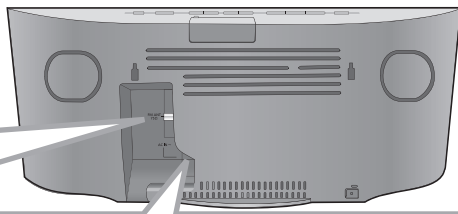
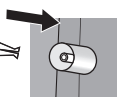

2 Подключите сетевой шнур после выполнения всех других подключений.

Данное устройство потребляет незначительное количество электроэнергии (→ 18) даже в отключенном состоянии.

- В целях экономии электроэнергии, если данное устройство не будет использоваться длительное время, отключите его от сетевой розетки.

В сетевую розетку ←

Шнур сетевого питания (входит в комплект)



- Эти динамики не оснащены магнитным экранированием. Не располагайте их возле телевизора, персонального компьютера или других магнитных устройств.
- Прикрепите антенну с помощью липкой ленты к стене или колонне в положении с минимальным уровнем помех.
- В случае плохого приема радиоволн используйте наружную FM-антенну с соединителем углового типа (не входит в комплект).

Подключение внешнего музыкального устройства

- 1 Подключите внешнее музыкальное устройство с помощью аудиокабеля (не входит в комплект).

- Тип штекера: Ø3,5 мм, стерео

- 2 Нажмите [RADIO/AUX], чтобы выбрать "AUX" и начать воспроизведение на подключенном устройстве.

Выбор уровня входного звукового сигнала с внешнего устройства

- 1 В режиме AUX нажмите [SOUND] несколько раз, чтобы выбрать "INPUT LEVEL".
- 2 Нажмите [▲, ▼], чтобы выбрать "NORMAL" или "HIGH", а затем нажмите [OK].
 - Заводская настройка — "NORMAL".

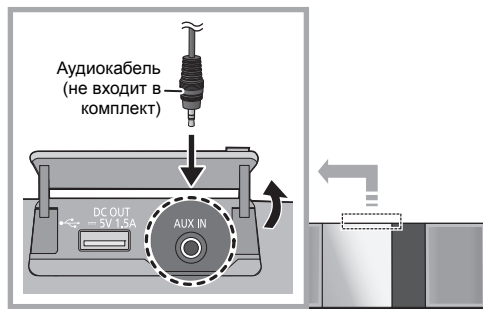

- Чтобы уменьшить искажение звука в случае выбора "HIGH", выберите "NORMAL".
- Выключите эквалайзер или уменьшите громкость звука на внешнем устройстве, чтобы уменьшить уровень входного сигнала. Высокий уровень входного сигнала приведет к искажению звука.
- Подробную информацию см. в инструкции по эксплуатации подключаемого устройства.

Установка носителей

■ Подключение устройства USB

- Вставляйте устройство USB напрямую. Не используйте удлинительный кабель USB.
- По окончании использования отключите устройство USB.
- Перед удалением USB-устройства выберите источник, отличающийся от "USB".

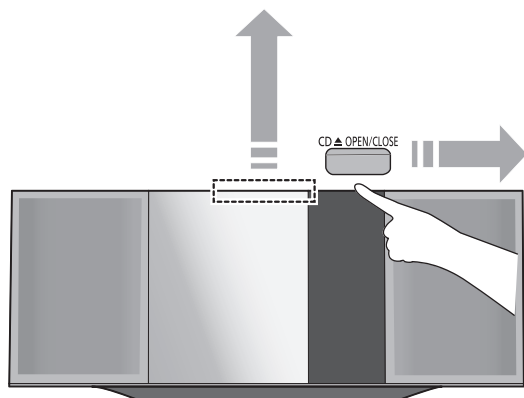
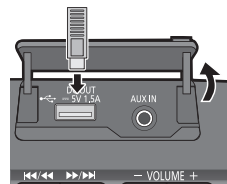

■ Вставка компакт-диска



Сторона с этикеткой

- Наклоните диск таким образом, чтобы не зацепить сдвижную дверцу.
- Не открывайте сдвижную дверцу вручную.

■ Зарядка устройства

Зарядка начинается при подключении устройства (номинальное значение: 5 В/1,5 А) к разъему DC OUT данного устройства.

1 Включите устройство.

2 Подключите устройство.

↳ Проверьте на экране подключенного устройства и т. п., началась ли зарядка.

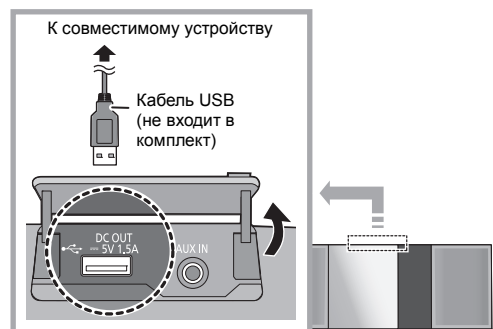

- Требуется кабель, совместимый с вашим устройством. Используйте кабель, входящий в комплект вашего устройства.
- Даже если подключить кабель, совместимый с разъемом DC OUT данного устройства, зарядка вашего устройства может не выполняться. В таком случае используйте зарядное устройство, которое входит в комплект вашего устройства.
- В зависимости от вашего устройства, другие используемые зарядные устройства могут не работать. До использования проверьте информацию в инструкции по эксплуатации вашего устройства.
- К данному устройству нельзя подключать устройство с номинальным значением выше 5 В/1,5 А.
- Проверить, завершена ли зарядка, можно на экране подключенного устройства и т. п.
- После полной зарядки извлеките кабель USB из разъема DC OUT.
- Чтобы продолжить зарядку в режиме ожидания, убедитесь, что зарядка подключенного устройства началась до переключения данного устройства в режим ожидания.
 - При зарядке полностью разряженного устройства не переключайте данное устройство в режим ожидания, пока подключенное устройство не начнет работать.



- Вставляя или вынимая носители, убедитесь, что устройство не упадет.
- При перемещении данного устройства обязательно выньте все носители и переключите устройство в режим ожидания.

Операции Bluetooth®

Вы можете выводить звуковой сигнал от аудиоустройства Bluetooth® с данного устройства по беспроводной связи.

- Подробную информацию см. в инструкции по эксплуатации устройства Bluetooth®.
- Если вы собираетесь использовать устройство Bluetooth® с поддержкой NFC (Near Field Communication) (связи ближнего действия), перейдите к разделу “Соединение одним касанием (соединение по NFC)”.

Подключение с помощью меню Bluetooth®

Подготовка

- Включите функцию Bluetooth® устройства и расположите его рядом с данным устройством.

■ Парное соединение с устройствами Bluetooth®

1 Нажмите [🔍] для выбора “BLUETOOTH”.

- ↳ Если на дисплее отображается “PAIRING”, перейдите к шагу 4.

Для перехода в режим парного соединения*

2 Нажмите [PLAY MENU] для выбора “PAIRING”.

3 Нажмите [▲, ▼], чтобы выбрать “OK? YES”, а затем нажмите [OK].

Для парного соединения с устройством

4 Выберите “SC-HC39” из меню Bluetooth® устройства Bluetooth®.

- ↳ Название подключенного устройства отображается на дисплее в течение нескольких секунд.

5 Начните воспроизведение на устройстве Bluetooth®.

* В режим парного соединения также можно перейти, нажимая и удерживая [🔍 -PAIRING] на данном устройстве.

■ Подключение парного устройства Bluetooth®

1 Нажмите [🔍] для выбора “BLUETOOTH”.

- ↳ “READY” отображается на дисплее.

2 Выберите “SC-HC39” из меню Bluetooth® устройства Bluetooth®.

- ↳ Название подключенного устройства отображается на дисплее в течение нескольких секунд.

3 Начните воспроизведение на устройстве Bluetooth®.



- Если запрашивается пароль, введите “0000”.
- На данном устройстве можно зарегистрировать до 8 устройств. Если выполняется парное соединение с 9-м устройством, устройство, которое не использовалось дольше всего, заменяется.
- Данное устройство можно подключить только к одному устройству за раз.
- В случае выбора в качестве источника “BLUETOOTH” данное устройство автоматически выполняет попытку соединения с устройством Bluetooth®, которое подключалось последним.

Соединение одним касанием (соединение по NFC)

Только для NFC-совместимых устройств Android™

Простым прикосновением устройства Bluetooth® с поддержкой NFC (Near Field Communication) (связи ближнего действия) к данному устройству можно выполнить все подготовительные действия, от регистрации устройства Bluetooth® до установления соединения.

- Для устройства Android более ранней версии, чем 4.1, требуется установка приложения “Panasonic Music Streaming” (бесплатно). Загрузите приложение на свое устройство Bluetooth®.

- Введите “Panasonic Music Streaming” в поле поиска Google Play™ для выполнения поиска, а затем выберите “Panasonic Music Streaming”.

Подготовка

- Включите функцию NFC подключаемого устройства.

1 Нажмите [🔍] для выбора “BLUETOOTH”.

2 Коснитесь и удерживайте свое устройство на участке касания NFC данного устройства [📶].

(→ 4)

- ↳ После выполнения регистрации и подключения устройства Bluetooth® название подключенного устройства отображается на дисплее в течение нескольких секунд. Отдалите устройство от данного устройства.

- Если соединение не установилось даже после прикосновения вашим устройством к участку касания NFC, переместите устройство, так чтобы его обнаружение стало возможным.

3 Начните воспроизведение на устройстве Bluetooth®.





- Если прикоснуться другим устройством к данному устройству, можно обновить соединение Bluetooth®. Ранее подключенное устройство будет отключено автоматически.
- Если изображение и звук не воспроизводятся синхронно, повторно запустите приложение, используемое для воспроизведения. Если проблема не устраняется, подключите устройство Bluetooth® и данное устройство с помощью аудиокабеля (не входит в комплект).
- При установленном подключении воспроизведение может начаться автоматически. Это зависит от типа используемого устройства.
- Соединение одним касанием может не работать надлежащим образом в зависимости от типа используемого устройства.

Режим передачи Bluetooth®

Можно менять режим передачи, отдавая приоритет качеству передачи или качеству звука.

Подготовка

- Нажмите [] для выбора "BLUETOOTH".
- Если устройство Bluetooth® уже подключено, отключите его.

- 1 Нажмите [PLAY MENU] несколько раз, чтобы выбрать "LINK MODE".
- 2 Нажмите [, ,] для выбора режима, а затем нажмите [OK].

MODE 1: приоритетный выбор надежности соединения

MODE 2: приоритетный выбор качества звука





- Выберите "MODE 1", если звук прерывается.
- Заводская настройка — "MODE 2".

Уровень входного сигнала Bluetooth®

Если уровень входного звукового сигнала с устройства Bluetooth® слишком низкий, измените настройку уровня входного сигнала.

Подготовка

- Подключите устройство Bluetooth®.

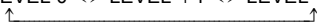

- 1 Нажмите [PLAY MENU] несколько раз, чтобы выбрать "INPUT LEVEL".
- 2 Нажмите [, ,] для выбора уровня, а затем нажмите [OK].

"LEVEL 0" ↔ "LEVEL + 1" ↔ "LEVEL + 2"



- Выберите "LEVEL 0", если звук будет искажен.
- Заводская настройка — "LEVEL 0".

Отключение устройства Bluetooth®

- 1 Во время подключения устройства Bluetooth®: Нажмите [PLAY MENU] несколько раз, чтобы выбрать "DISCONNECT?".
- 2 Нажмите [, ,] чтобы выбрать "OK? YES", а затем нажмите [OK].



- Устройство Bluetooth® также можно отключить, нажимая и удерживая [ -PAIRING] на данном устройстве.
- Устройство Bluetooth® отключается при выборе другого аудиосистемного источника (напр., "CD").

Элементы управления воспроизведением носителей

Следующие значки указывают на возможность использования функций.

CD: Воспроизведение звука компакт-диска в формате CD-DA и компакт-дисков, содержащих файлы MP3 (→ 15)

USB: Устройство USB, содержащие файлы MP3 (→ 15)

Bluetooth: Подключенное устройство Bluetooth®

Подготовка

- Включите устройство.
- Вставьте носитель или подключите устройство Bluetooth®.
- Нажмите [USB/CD] или [, чтобы выбрать источник звука.

Основные элементы управления

(**CD**, **USB**, **Bluetooth**)

Воспроизведение	Нажмите [ /].
Остановить	Нажмите []. <ul style="list-style-type: none"> • USB: позиция сохраняется в памяти и отображается "RESUME".
Приостановить	Нажмите [ /]. Повторно нажмите, чтобы возобновить воспроизведение.
Пропустить	Нажмите [ / <<] или [>> /next icon], чтобы пропустить дорожку. CD, USB Нажмите [] или [ , чтобы пропустить альбом MP3.
Поиск	Во время воспроизведения или паузы нажмите и удерживайте [ / <<] или [>> /next icon].

Отображение информации

Несколько раз нажмите кнопку [DISPLAY].



- Чтобы можно было использовать пульт дистанционного управления данного устройства с устройством Bluetooth®, устройство Bluetooth® должно поддерживать AVRCP (Audio Video Remote Control Profile — профиль дистанционного управления аудио-видеоустройствами). В зависимости от состояния устройства некоторые элементы управления могут не работать.
- Максимальное количество отображаемых символов: прибл. 30
- Данное устройство поддерживает теги ID3 версий 1.0, 1.1 и 2.3. Текстовые данные неподдерживаемого типа не отображаются или отображаются иначе.
- Обозначение альбома и дорожки для файлов MP3.



"A ___": Номер альбома MP3.

"T ___": Номер дорожки MP3.



- " _ " означает номер альбома или дорожки.

": Эта индикация используется также для указания на альбом.

": Эта индикация используется также для указания на дорожку.

Режимы воспроизведения (**CD**, **USB**)

Выбор режима воспроизведения.

- 1 Нажмите [PLAY MENU], чтобы выбрать "PLAYMODE" или "REPEAT".
- 2 Нажмите [, ] для выбора установки, а затем нажмите [OK].

PLAYMODE	
OFF PLAYMODE	Отмена установки режима воспроизведения.
1-TRACK	Воспроизводится только выбранная дорожка. <ul style="list-style-type: none"> • "1", "" отображается. (Переход к нужной дорожке.)
1-ALBUM	Воспроизводится только выбранный альбом MP3. <ul style="list-style-type: none"> • "1", "" отображается.
RANDOM	Содержимое воспроизводится в случайном порядке. <ul style="list-style-type: none"> • "RND" отображается.
1-ALBUM RANDOM	Дорожки выбранного альбома MP3 воспроизводятся в случайном порядке. <ul style="list-style-type: none"> • Нажмите [] или [] для выбора альбома MP3. • "1", ", "RND" отображается.
REPEAT	
ON REPEAT	Включение режима повтора. <ul style="list-style-type: none"> • "" отображается.
OFF REPEAT	Выключение режима повтора.



- Во время воспроизведения в случайном порядке нельзя перейти к предыдущей дорожке.
- Режим отменяется при открывании сдвижной дверцы.

Прослушивание радио

Вы можете запрограммировать до 30 каналов.

Подготовка

- Убедитесь, что антенна подключена. (→ 5)
- Включите устройство.
- Нажмите [RADIO/AUX] для выбора "FM".



- Ранее сохраненная станция перезаписывается при сохранении другой станции на том же запрограммированном канале.

Автоматическая настройка станций

- 1 Нажмите [PLAY MENU] для выбора "A.PRESET".
- 2 Нажмите [▲, ▼], чтобы выбрать "LOWEST" или "CURRENT", а затем нажмите [OK].

LOWEST:

Для начала автоматической настройки с самой низкой частоты (FM 87.50).

CURRENT:

Для начала автоматической настройки с текущей частоты.*

↳ Приемник начинает предварительную настройку всех станций, которые может принять, сохраняя их в качестве каналов в возрастающем порядке.

* Информацию об изменении частоты см. в разделе "Ручная настройка и программирование".

Прослушивание запрограммированного канала

- 1 Нажмите [PLAY MENU] несколько раз, чтобы выбрать "TUNEMODE".
- 2 Нажмите [▲, ▼], чтобы выбрать "PRESET", а затем нажмите [OK].
- 3 Выберите канал нажатием [◀◀/◀] или [▶/▶▶].

■ Ручная настройка и программирование

Выбор радиопередачи.

- 1 Нажмите [PLAY MENU] несколько раз, чтобы выбрать "TUNEMODE".
- 2 Нажмите [▲, ▼], чтобы выбрать "MANUAL", а затем нажмите [OK].
- 3 Нажимайте [◀◀/◀] или [▶/▶▶], чтобы настроить нужную станцию.
 - Чтобы начать автоматическую настройку, нажмите и удерживайте [◀◀/◀] или [▶/▶▶], пока не начнет прокручиваться частота. Настройка остановится, когда будет найдена станция.

Программирование канала

- 4 Во время прослушивания радиопередачи, нажмите [OK].
- 5 Нажмите [▲, ▼] для выбора канала, а затем нажмите [OK].

■ Улучшение качества звука в диапазоне FM

- 1 Во время приема радиопередач в диапазоне FM нажмите [PLAY MENU] несколько раз, чтобы выбрать "FM MODE".
- 2 Нажмите [▲, ▼], чтобы выбрать "MONO", а затем нажмите [OK].

- Данную настройку можно запрограммировать и сохранить в памяти. Для этого перейдите к действию 4 раздела "Ручная настройка и программирование".



- Выберите "STEREO" в действии 2, чтобы вернуться в режим стереотрансляции.
- "MONO" отменяется при изменении частоты.

■ Отображение текущего состояния сигнала FM

Во время приема сигнала FM несколько раз нажмите [PLAY MENU], чтобы отобразить "FM STATUS", а затем нажмите [OK].

- "FM ST": Сигнал FM настроен и принимается в стереофоническом режиме.
- "FM": Нет настроенного сигнала или сигнал FM принимается в монофоническом режиме.
- "FM MONO": "MONO" выбрано при выполнении шага 2 в разделе "Улучшение качества звука в диапазоне FM" (→ вверх).

■ Для отображения текстовых данных RDS

Нажмите [DISPLAY] для отображения текстовых данных.

- При каждом нажатии кнопки:

- "PS": Код отображаемой программы
- "PTY": Тип программы
- "FREQ": Отображение частоты



- "STEREO" отображается во время приема стереотрансляции.
- Данное устройство может отображать данные, передаваемые системой передачи данных по радиоканалу (RDS), имеющейся в некоторых местах. (RDS может не отображаться в случае, если принимаемый сигнал слабый.)

Другие функции

Функция автоматического отключения

Заводской настройкой предусмотрен автоматически переход в режим ожидания, если отсутствует вывод звука и устройство не используется примерно в течение 20 минут.

Как отменить эту функцию

- 1 Нажмите [SETUP] несколько раз, чтобы выбрать "AUTO OFF".
- 2 Нажмите [▲, ▼], чтобы выбрать "OFF", а затем нажмите [OK].



- Для включения этой функции выберите "ON" при выполнении шага 2.
- Выбор данной настройки невозможен, если источником является "FM".
- При подключении к устройству Bluetooth® эта функция не работает.

Bluetooth® режим ожидания

При выборе "SC-HC39" из меню Bluetooth® парного устройства Bluetooth® происходит автоматическое включение данного устройства из режима ожидания и устанавливается соединение Bluetooth®.

- 1 Нажмите [SETUP] несколько раз, чтобы выбрать "BLUETOOTH STANDBY".
- 2 Нажмите [▲, ▼], чтобы выбрать "ON", а затем нажмите [OK].



- Для выключения этой функции выберите "OFF" при выполнении шага 2.

Изменение кода устройства и пульта дистанционного управления

Если на входящий в комплект пульт дистанционного управления реагируют другие устройства Panasonic, смените код пульта дистанционного управления.

- 1 Нажмите [USB/CD] для выбора "CD".
- 2 Нажимая и удерживая [SELECTOR] на устройстве, нажмите и удерживайте [USB/CD] на пульте дистанционного управления, до тех пор пока на дисплее устройства не появится "REMOTE 2".
- 3 Нажмите и удерживайте [OK] и [USB/CD] на пульте дистанционного управления не менее 4 секунд.



- Чтобы изменить режим обратно на "REMOTE 1", нажмите [USB/CD] для выбора "CD", а затем повторите шаги 2 и 3, но замените [USB/CD] на [8].

Обновление программного обеспечения

Периодически Panasonic может выпускать обновленное программное обеспечение для данного устройства, добавляющее функции или улучшающее их работу. Эти обновления доступны бесплатно.

Более подробную информацию см. на следующем веб-сайте.

<http://panasonic.jp/support/global/cs/>

(Информация на сайте приведена только на английском языке.)

■ Проверка версии программного обеспечения

Отображается версия установленного программного обеспечения.

Нажмите [SETUP] несколько раз, чтобы выбрать "SW VER.", а затем нажмите [OK].

- Нажмите [OK] для выхода.

Поиск и устранение неполадок

Перед обращением к специалисту по техобслуживанию выполните следующие проверки. Если вы не уверены в отношении каких-либо пунктов проверки или приведенные далее рекомендации не помогли разрешить проблему, обратитесь за указаниями к консультанту пункта продажи.

Как вернуть все настройки к заводским

Сброс памяти следует выполнять в указанных ниже случаях.

- Устройство не реагирует на нажатия кнопок.
 - Нужно удалить и сбросить содержимое памяти.
- ① Отключите сетевой шнур. (Подождите не менее 3 минут, прежде чем перейти к шагу ②.)
 - ② Нажимая и удерживая кнопку [⏻] на устройстве, снова подключите сетевой шнур.
 - Удерживайте нажатой кнопку [⏻], пока на дисплее не появится "-----".
 - ③ Отпустите кнопку [⏻].



- Все настройки возвращаются к заводским значениям. Необходимо сбросить элементы памяти.

Общие данные

Во время воспроизведения слышно гудение.

- Если рядом с кабелями расположен сетевой шнур или флуоресцентные лампы, разместите другие электроприборы и шнуры на расстоянии от кабелей.

Считывание MP3 невозможно.

- Воспроизведение MP3 может быть невозможным, если скопирован диск с многосеансной записью без данных между сеансами.
- Во время создания диска с многосеансной записью необходимо закрыть сеанс.
- На диске имеется недостаточное количество данных. Установите количество данных примерно 5 MB.

Зарядка не начинается в режиме ожидания.

- Включите устройство. Убедитесь, что зарядка началась, а затем переключите данное устройство в режим ожидания. (→ 6)

Слышен шум.

- Если устройство одновременно подключено к гнезду AUX IN и разъему DC OUT, в зависимости от устройства может возникать шум. В таком случае извлеките кабель USB из разъема DC OUT.

Пульт ДУ

Неполадки в работе пульта дистанционного управления.

- Элемент питания разрядился или неправильно вставлен. (→ 4)

Диск

Отображение неправильное или воспроизведение не начинается.

- Убедитесь, что диск совместим с данным устройством. (→ 15)
- На линзах присутствует влага. Подождите около часа, а затем повторите попытку.

USB

Отсутствует реакция при нажатии кнопки [▶/||].

- Отключите USB-устройство, а затем снова подключите его. Или же отключите данное устройство, а затем снова включите его.

Не удается считать USB-устройство или его содержимое.

- Формат USB-устройства или его содержимого не совместим с данным устройством (→ 15).
- Функция главного USB-устройства данного изделия может не работать с некоторыми USB-устройствами.

Медленная работа USB-накопителя.

- Для считывания файлов больших размеров или USB-носителей большой емкости требуется длительное время.

Индикация оставшегося времени воспроизведения отличается от фактического времени воспроизведения.

- Скопируйте данные на другое устройство USB или сделайте копию данных и отформатируйте устройство USB.

Радио

Во время прослушивания радиопередачи слышны атмосферные помехи или шум.

- Убедитесь, что антенна правильно подключена. (→ 5)
- Отрегулируйте положение антенны.
- Постарайтесь расположить антенну как можно дальше от сетевого шнура питания.
- Если поблизости есть здания или горы, попробуйте использовать наружную антенну. (→ 5)
- Выключите телевизор или другие устройства с функцией воспроизведения аудио или поместите его на расстоянии от данного устройства.
- Если появляются помехи, держите данное устройство вдали от мобильных телефонов.

Bluetooth®

Невозможно выполнить парное соединение.

- Проверьте состояние устройства Bluetooth®.

Невозможно подключить устройство.

- Парное соединение с устройством не удалось либо регистрация была заменена. Повторите попытку парного соединения с устройством. (→ 7)
- Возможно, данное устройство подключено к другому устройству. Отключите другое устройство и повторите попытку парного соединения с устройством. (→ 7)

Устройство подключено, но звук нельзя услышать с данного устройства.

- Для некоторых встроенных устройств Bluetooth® требуется вручную установить аудиовыход на "SC-HC39". Подробную информацию см. в инструкции по эксплуатации устройства.

Звук прерывается.

- Устройство находится за пределами 10 м диапазона связи. Переместите устройство Bluetooth® ближе к данному устройству.
- Удалите помехи между данным устройством и подключаемым устройством.
- Помехи создают другие устройства, использующие частотный диапазон 2,4 ГГц, такие как беспроводные маршрутизаторы, микроволновые печи, беспроводные телефоны и т. п. Переместите устройство Bluetooth® ближе к данному устройству и подальше от других устройств.
- Выберите "MODE 1" для стабильной связи. (→ 8)

Соединение одним касанием (функция NFC) не работает.

- Убедитесь, что данное устройство и функция NFC подключаемого устройства включены. (→ 7)

Сообщения

На дисплее устройства могут появиться следующие сообщения или сервисные номера.

“--:--”

- Шнур электропитания подключен впервые, или недавно имел место перебой электропитания. Установите время (→ 11).

“ADJUST CLOCK”

- Время на часах не установлено. Установите соответствующее время на часах.

“ADJUST TIMER”

- Таймер воспроизведения не установлен. Настройте таймер воспроизведения соответствующим образом.

“AUTO OFF”

- Устройство не использовалось примерно 20 минут и будет выключено в течение минуты. Нажмите любую кнопку, чтобы отменить это действие.

“ERROR”

- Выполняется неправильная операция. Прочитайте инструкции и повторите попытку.

“F□□” (“□” означает номер.)

- Возникла проблема с данным устройством. Запишите отображаемый номер, отключите сетевой шнур и обратитесь к консультанту пункта продажи.

“ILLEGAL OPEN”

- Сдвижная дверца в неправильном положении. Выключите данное устройство, а затем включите его. Если это отображение появится снова, проконсультируйтесь с дилером.

“NODEVICE”

- Устройство USB вставлено неправильно. Прочитайте инструкции и повторите попытку (→ 6).

“NO DISC”

- Вставьте диск для воспроизведения (→ 6).

“NO PLAY”

- Вставлен диск CD, формат которого отличается от CD-DA или MP3. Его воспроизведение невозможно.
- Проверьте содержимое. Воспроизведение возможно, только если формат поддерживается. (→ 15)
- Файлы на устройстве USB могут быть повреждены. Отформатируйте устройство USB и повторите попытку.
- Возможно, возникла проблема в работе устройства. Выключите устройство, а затем снова включите.

“PLAYERERROR”

- Вы воспроизводите неподдерживаемый файл MP3. Система пропустит эту дорожку и воспроизведет следующую.

“READING”

- Устройство проверяет информацию компакт-диска/USB. После исчезновения такого сообщения выполните нужное действие.

“REMOTE □” (“□” означает номер.)

- На пульте дистанционного управления и данном устройстве используются разные коды. Измените код на пульте дистанционного управления.
 - Во время отображения “REMOTE 1” нажмите и удерживайте [OK] и [⏻] не менее 4 секунд.
 - Во время отображения “REMOTE 2” нажмите и удерживайте [OK] и [USB/CD] не менее 4 секунд.

“USB OVER CURRENT ERROR”

- Устройство USB потребляет слишком много энергии. Выберите другой источник, кроме “USB”, извлеките USB и выключите данное устройство.

Уход за изделием и носителями информации

Перед обслуживанием отсоедините штепсель электрического питания от розетки.

■ Протирайте изделие мягкой сухой тканью

- При сильном загрязнении удалите грязь тщательно отжатой влажной тканью, а затем протрите сухой тканью.
- При очистке крышек динамиков используйте тонкую ткань. Не используйте салфетки или другие материалы, которые могут распадаться на частицы. Мелкие частицы могут застрять в крышке динамика.
- Для очистки данного аппарата нельзя использовать спирт, разбавитель для красок или бензин.
- Прежде чем использовать химически обработанную ткань, внимательно прочитайте прилагаемую к ней инструкцию.

■ Обслуживание линзы

- Регулярно очищайте линзу во избежание неисправностей. Удаляйте пыль с помощью воздушной струи или ватного тампона при очень сильном загрязнении.
- Нельзя использовать компакт-диски для очистки линзы.
- Не оставляйте сдвижную дверцу открытой в течение длительного времени. Это приведет к загрязнению линзы.
- Осторожно: не касайтесь линзы пальцами.

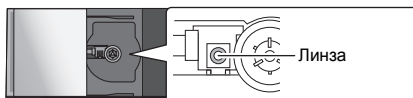

■ Очистка дисков

ПРАВИЛЬНО

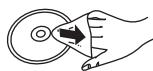

НЕПРАВИЛЬНО



Протрите влажной тканью, а затем сухой.

■ Меры предосторожности при обращении с диском

- Берите диски за края, чтобы избежать царапин или отпечатков пальцев на диске, которые невозможно удалить.
- Не приклеивайте на диски этикетки или наклейки.
- Не пользуйтесь аэрозолями для устранения надписей, бензином, растворителем, жидкостями для устранения статического электричества или какими-либо другими растворителями.
- Не используйте указанные ниже диски.
 - Диски, на которых остался клей от удаленных наклеек или этикеток (диски из проката и т. д.).
 - Сильно покоробленные или поломанные диски.
 - Диски неправильной формы, например, в форме сердца.

■ Утилизация и передача устройства

Устройство может сохранять информацию о пользовательских настройках. Если вы утилизируете или передаете данное устройство, выполните процедуру возврата всех настроек к заводским и удаления пользовательских настроек. (→ 13, “Как вернуть все настройки к заводским”)

- Хронология операций может быть записана в памяти данного устройства.

Информация о Bluetooth®

Компания Panasonic не несет никакой ответственности за возможную утечку данных и/или информации во время беспроводной передачи.

■ Используемый частотный диапазон

- Данная система использует частотный диапазон 2,4 ГГц.

■ Сертификация данного устройства

- Данная система соответствует ограничениям частоты и сертифицирована согласно законам об использовании радиочастот. Поэтому в разрешении на беспроводную передачу данных нет необходимости.
- В некоторых странах законом могут быть запрещены следующие действия:
 - Разборка системы или внесение в нее изменений.
 - Удаление обозначений технических характеристик.

■ Ограничения использования

- Не гарантируется беспроводная передача данных и/или использование со всеми устройствами, оснащенными Bluetooth®.
- Все устройства должны соответствовать стандартам, установленным компанией Bluetooth SIG, Inc.
- В зависимости от технических характеристик и настроек устройства, подключение может не удаваться или некоторые операции могут отличаться.
- Данная система поддерживает функции безопасности Bluetooth®. Однако в зависимости от условий эксплуатации и/или настроек такой степени безопасности может оказаться недостаточно. Соблюдайте осторожность при беспроводной передаче данных на эту систему.
- Передача данных с данной системы на устройство Bluetooth® невозможна.

■ Зона действия

- Используйте данное устройство на максимальном расстоянии 10 м. Зона действия может сократиться в зависимости от условий, препятствий или помех.

■ Помехи от других устройств

- Данная система может не работать надлежащим образом, а также могут возникнуть такие проблемы, как помехи и искажения звука из-за воздействия радиоволн, если система находится слишком близко к другим устройствам Bluetooth® или к устройствам, использующим радиочастотный диапазон 2,4 ГГц.
- Данная система может не работать надлежащим образом, если радиоволны от ближайшей радиостанции и т. п. слишком интенсивные.

■ Использование по назначению

- Данная система предназначена только для обычного общего использования.
- Не используйте данную систему рядом с оборудованием или в среде, реагирующей на радиочастотные помехи (например, в аэропортах, больницах, лабораториях и т. п.).

Носители, с которых возможно воспроизведение

Совместимые компакт-диски

- Диски с логотипом CD.



- Данное устройство позволяет воспроизводить диски, соответствующие формату CD-DA.
- Устройство может быть непригодно для воспроизведения некоторых дисков из-за состояния записи.

Совместимые устройства USB

- Не гарантируется возможность подключения данного изделия ко всем устройствам USB.
- Поддерживаются файловые системы FAT12, FAT16 и FAT32.
- Данное устройство поддерживает полноскоростной режим USB 2.0.
- Данное устройство может поддерживать устройства USB емкостью до 32 Гб.

Совместимые файлы MP3

- Поддерживаемый формат: файлы с расширением ".mp3" или ".MP3".
- Совместимый коэффициент сжатия: между 16 kbps и 320 kbps (стерео).
- В зависимости от способа создания файлов MP3 они могут воспроизводиться не в том порядке, в котором пронумерованы, или не воспроизводиться вообще.

CD-R/RW

- Максимальное количество дорожек и альбомов: 999 дорожек и 254 альбомов (За исключением корневой папки).
- Форматы дисков: ISO9660, уровень 1 и 2 (кроме расширенных форматов).
- Если на диске содержится как файлы MP3, так и обычные аудиоданные (формат CD-DA), устройство воспроизводит файлы, записанные на внутренней части диска.
- Данное устройство не воспроизводит файлы, созданные с помощью пакетной записи.

Устройство USB

- Максимальное количество дорожек и альбомов: 8000 дорожек и 799 альбома (За исключением корневой папки).
- При подключении многопортового USB-устройства для считывания карт может быть выбрана только одна карта памяти; обычно это первая вставленная карта памяти.

Лицензии

Словесное обозначение и логотипы Bluetooth® принадлежат компании Bluetooth SIG, Inc. и используются Panasonic Corporation по лицензии.

Другие торговые марки и наименования принадлежат соответствующим владельцам.

Google Play и Android являются товарными знаками Google Inc.

Технология кодирования звука MPEG Layer-3 лицензирована у Fraunhofer IIS и Thomson.

Крепление устройства на стену (дополнительно)

Данное устройство можно прикрепить на стену с помощью поставляемых в комплекте кронштейнов настенного крепления и т. п. Убедитесь, что стена и винты для крепления на стене способны выдержать нагрузку не менее 33 кг. Винты и другие детали не поставляются в комплекте, поскольку их тип и размер отличаются для каждого случая установки.

- Сведения о требованиях к винтам см. в описании шага 5 в разделе "Инструкции по монтажу на стену".
- В качестве дополнительной меры защиты прикрепите данное устройство к стене с помощью страховочного шнура.

Монтажные принадлежности

■ Принадлежности, входящие в комплект

- 1 Защитный держатель
- 1 Винт
- 2 Кронштейна настенного крепления

■ Дополнительно необходимые принадлежности (имеются в продаже)

- 4 Крепежных винта для стенового кронштейна
- 1 Винт защитного держателя
- 1 Страховочный шнур*
- 1 Шуруп с кольцом

* Используйте шнур, который поддерживает свыше 33 кг (диаметром около 1,5 мм).

- Храните защитный держатель в недоступном для детей месте во избежание проглатывания.
- Храните винты в недоступном для детей месте во избежание проглатывания.
- Храните кронштейны для монтажа на стену в недоступных для детей местах во избежание проглатывания.

Меры предосторожности

Требуется профессиональная установка. Установочные работы производятся только квалифицированным специалистом по установке.

КОМПАНИЯ PANASONIC НЕ НЕСЕТ ОТВЕТСТВЕННОСТИ ЗА ВОЗМОЖНЫЙ ИМУЩЕСТВЕННЫЙ ВРЕД И/ИЛИ ТЯЖЕЛЫЕ ТЕЛЕСНЫЕ ПОВРЕЖДЕНИЯ, В ТОМ ЧИСЛЕ СМЕРТЬ, ВЫЗВАННЫЕ НЕПРАВИЛЬНОЙ УСТАНОВКОЙ УСТРОЙСТВА ИЛИ НЕНАДЛЕЖАЩИМ ОБРАЩЕНИЕМ С НИМ.

ПРЕДУПРЕЖДЕНИЕ:

Во избежание травм данное устройство должно быть надежно прикреплено к стене согласно инструкциям по монтажу.

Инструкции по монтажу на стену

Перед монтажом выключите аппарат и вытяните шнур питания из розетки.

- 1 Отсоедините стойку от устройства.
 - Отвинтите крепежные винты в нижней части устройства.
 - Осторожно потяните за стойку и снимите ее с устройства, как показано на рисунке.
 - Поместите снятый винт и стойку в надежное место.

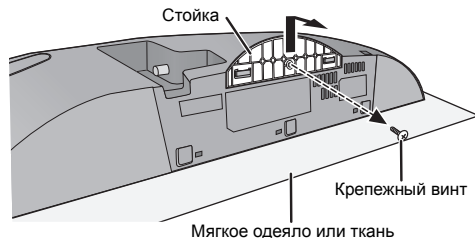

- 2 Прикрепите защитный держатель на устройство с помощью шурупа (входит в комплект).
 - Крутящий момент затяжки: от 50 Н•см до 70 Н•см.

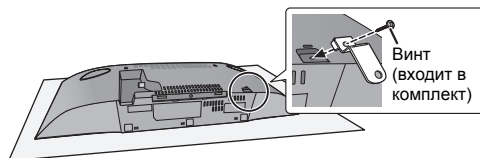

- 3 Прикрепите к данному устройству страховочный шнур (не входит в комплект).

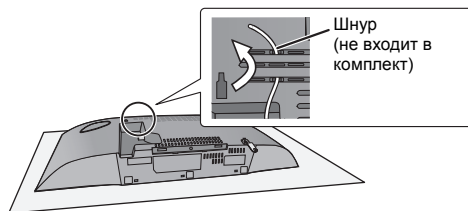

- 4** Измерьте и обозначьте положение обеих сторон кронштейнов для монтажа на стену.
- Используйте расположенные ниже рисунки для определения расположения точек установки винтов.

Расположение настенных крепежных кронштейнов

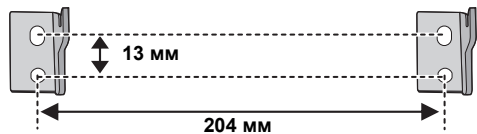

Требуемое пространство

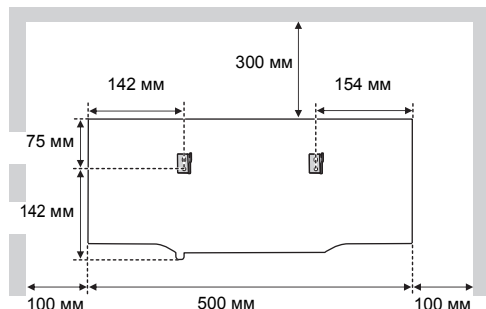

- 5** Прикрепите кронштейн для монтажа на стену с обеих сторон к стене с помощью двух винтов (не входят в комплект).

- Используйте спиртовой уровень, чтобы обеспечить горизонтальное положение обоих кронштейнов для крепления на стену.

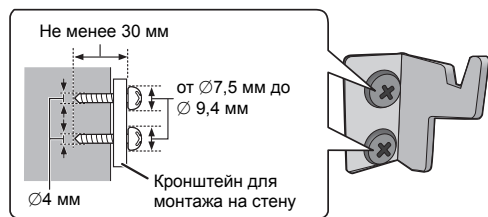

- 6** Обеими руками надежно установите устройство на кронштейны для монтажа на стену.

- Прежде чем подвешивать устройство на стену, подключите к нему антенну и сетевой шнур. (→ 5)
- Подвесив устройство, осторожно отпустите руки, чтобы убедиться в надежном закреплении устройства на кронштейнах для монтажа на стену.

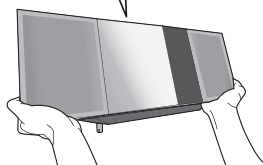
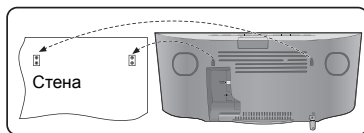

- 7** Затяните крепежный винт защитного держателя (не входит в комплект), чтобы прикрепить защитный держатель к стене.

- Требования, которые необходимо выполнить перед завинчиванием, указаны в шаге 5.

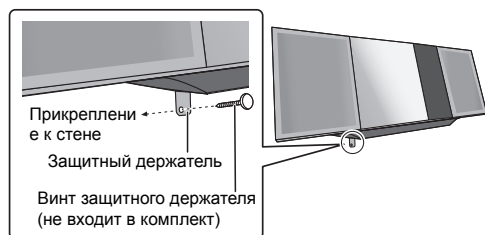

- 8** Прикрепите к стене страховочный шнур (не входит в комплект).

- Убедитесь, что провисание шнура минимальное.

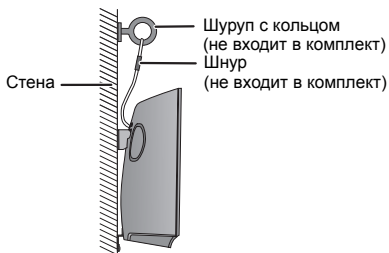

Технические характеристики

■ ОБЩИЕ ДАННЫЕ

Потребление энергии	26 Вт
Энергопотребление в режиме ожидания*1,2	Около 0,2 Вт
(При установке "BLUETOOTH STANDBY" на "ON")*2	Около 0,3 Вт
Электропитание	Сеть: от 220 В до 240 В, 50 Гц

Размеры (Ш×В×Г) 500 мм×205 мм×92 мм

Масса Около 2,5 кг

Диапазон рабочей температуры от 0 °С до +40 °С

Рабочий диапазон влажности от 35 % до 80 % относительной влажности (без конденсации)

■ ДАННЫЕ ОБ УСИЛИТЕЛЕ

Выходная мощность

Выходная среднеквадратичная мощность в стереорежиме

Фронтальный канал (оба канала работают)
20 Вт на канал (8 Ом), 1 кГц, 10 % суммарный коэффициент гармоник

Суммарная среднеквадратичная мощность в стереорежиме 40 Вт

■ ДАННЫЕ О ПРИЕМНИКЕ

Предварительная настройка памяти

30 станций в диапазоне FM

Частотная модуляция (FM)

Частотный диапазон

от 87,50 МГц до 108,00 МГц (50 кГц шаг)

Разъемы антенны

75 Ом (несимметричный)

■ ДАННЫЕ О ДИСКАХ

Воспроизводимый диск (8 см или 12 см)

CD, CD-R/RW (CD-DA, MP3*3)

Чувствительный элемент

Длина волны 790 нм (CD)

■ РАЗДЕЛ ОБ АКУСТИЧЕСКОЙ СИСТЕМЕ

Головка(и) громкоговорителя

Полный диапазон

6,5 см конус, тип×1 на канал

Радиатор пассивного охлаждения

8 см×2 на канал

Импеданс

8 Ом

■ ДАННЫЕ О РАЗЪЕМАХ

Порт USB

ВЫХОД ПОСТОЯННОГО ТОКА 5 В 1,5 А

Стандарт USB

USB 2.0 полноскоростной

Поддержка форматов медиафайлов

MP3 (*.mp3)

Файловая система устройств USB

FAT12, FAT16, FAT32

AUX IN

Стерео, гнездо 3,5 мм

■ РАЗДЕЛ О BLUETOOTH

Версия

Bluetooth® Версии 2.1+EDR

Класс

Класс 2

Поддерживаемые профили

A2DP, AVRCP

Рабочая частота

2,4 ГГц (диапазон) FH-SS

Рабочее расстояние

10 м Зона прямой видимости



• Технические характеристики могут быть изменены без предварительного уведомления.

• Для параметров веса и габаритов указаны приближенные значения.

• Суммарный коэффициент гармоник измеряется с помощью цифрового анализатора спектра.

*1: "BLUETOOTH STANDBY" в положении "OFF".

*2: Перед переключением в режим ожидания ни одно устройство не подключено к порту USB.

*3: MPEG-1, слой 3, MPEG-2, слой 3

Информация для покупателя

Название продукции:	Компактная стереосистема
Название страны производителя:	Малайзия
Название производителя:	Панасоник Корпорэйшн
Юридический адрес:	1006 Кадома, Осака, Япония
Дата производства: Вы можете уточнить год и месяц по серийному номеру на табличке. Пример маркировки — Серийный номер № XX1AXXXXXXX (X—любая цифра или буква) Год: Третья цифра в серийном номере (1 — 2011, 2 — 2012, ...0 — 2020) Месяц: Четвертая буква в серийном номере (A—Январь, B—Февраль, ...L—Декабрь) Примечание: Сентябрь может указываться как "S" вместо "I".	
Дополнительная информация:	Пожалуйста внимательно прочитайте инструкцию по эксплуатации.

Установленный производителем в порядке п. 2 ст. 5 федерального закона РФ "О защите прав потребителей" срок службы данного изделия равен 7 годам с даты производства при условии, что изделие используется в строгом соответствии с настоящей инструкцией по эксплуатации и применимыми техническими стандартами.

Импортер:

ООО «Панасоник Рус», РФ, 115191, г. Москва,
ул. Большая Тульская, д. 11, 3 этаж.
тел. 8-800-200-21-00



ИНФОРМАЦИЯ О СЕРТИФИКАЦИИ ПРОДУКТА

Компактные стереосистемы
Panasonic модели SC-NC39#####
(где # = 0-9, «-», A-Z или пробел)
СЕРТИФИЦИРОВАНА

Органом по сертификации продукции "ГОСТ-АЗИЯ РУС",
Адрес: 115191, Россия, г. Москва, ул. 2-ая Рошинская, д. 10

Сертификат соответствия :	№ TC RU C-SG.AF21.B.00648
Сертификат соответствия выдан :	20.01.2014
Сертификат соответствия действителен до :	19.01.2019

Производитель: Panasonic Corporation
(Панасоник Корпорэйшн)
Made in Malaysia
Сделано в Малайзии

Импортер
ООО «Панасоник Рус», РФ, 115191, г. Москва,
ул. Большая Тульская, д. 11, 3 этаж.
тел. 8-800-200-21-00

Установленный производителем в порядке п.2 ст.5 Федерального Закона РФ "О защите прав потребителей" срок службы данного изделия равен 7 годам с даты производства при условии, что изделие используется в строгом соответствии с настоящей инструкцией по эксплуатации и применимыми техническими стандартами.

Заходи безпеки

ПОПЕРЕДЖЕННЯ

Пристрій

- Для зниження ризику виникнення пожежі, ураження електричним струмом або пошкодження виробу,
 - Бережіть пристрій від дощу, вологи, крапель, бризок.
 - Не ставте на пристрій речі, наповнені рідиною, наприклад вази.
 - Використовуйте лише з рекомендованим додатковим обладнанням.
 - Не знімайте кришку.
 - Не ремонтуйте пристрій самостійно. Звертайтеся до кваліфікованих фахівців.
 - Не допускайте потрапляння всередину пристрою металевих предметів.
 - Не ставте на пристрій важкі речі.

Шнур живлення

- Для зниження ризику виникнення пожежі, ураження електричним струмом або пошкодження виробу,
 - Переконайтеся, що напруга живлення співпадає з напругою, яку зазначено на пристрої.
 - Повністю вставте штекер у мережеву розетку.
 - Не тягніть, не згинайте шнур живлення та не кладіть на нього важкі предмети.
 - Не торкайтеся до штекера вологими руками.
 - При витягненні штекера міцно тримайте його за корпус.
 - Не використовуйте пошкоджені штекери або мережеві розетки.
- Вилка є пристроєм відключення.
Розташуйте обладнання таким чином, щоб вилку можна було швидко відключити від електричної розетки.

УВАГА!

Пристрій

- У цьому пристрої використовується лазер. Використання органів керування або регулювання чи виконання процедур інших, ніж зазначено тут, може призвести до небезпечного радіоактивного випромінювання.
- Не ставте джерела відкритого полум'я, наприклад, запалені свічки, на апарат.
- Використання мобільних телефонів поблизу пристрою може викликати радіоперешкоди у його роботі. Якщо трапляються такі радіоперешкоди, збільшіть відстань між пристроєм і мобільним телефоном.
- Цей апарат призначений для використання у помірних кліматичних умовах.

Розташування

- Встановіть цей пристрій на рівну поверхню.
- Для зниження ризику виникнення пожежі, ураження електричним струмом або пошкодження виробу,
 - Не встановлюйте і не розміщуйте цей пристрій у обмеженому просторі: на книжкових полицях, вбудованих шафах та ін. Переконайтеся, що пристрій добре вентилюється.
 - Не загороджуйте вентиляційні отвори газетами, скатертинами, завісками та подібними предметами.
 - Бережіть пристрій від прямого сонячного проміння, високих температур та сильних вібрацій.

Елемент живлення

- У випадку некоректної заміни елемента живлення існує ризик вибуху. Використовуйте для заміни лише рекомендовані типи елементів живлення.
- Неправильне використання батарейок може спричинити витік електроліту та стати причиною пожежі.
 - Якщо ви плануєте впродовж тривалого часу не використовувати пульт керування, вийміть елементи живлення та зберігайте їх у прохолодному темному місці.
 - Не нагрівайте їх та не кидайте у вогонь.
 - Не залишайте елемент(и) живлення в автомобілі під прямими сонячними променями впродовж тривалого часу при зачинених дверях та вікнах.
 - Не розбирайте та не замикайте коротко.
 - Не робіть спроби перезарядити лужні або марганцеві батареї.
 - Не використовуйте батарейки з пошкодженим покриттям.
- Щодо утилізації елементів живлення зверніться до місцевих органів влади або дилера за інформацією щодо правильного способу утилізації.

Ідентифікаційне маркування виробу розташоване на нижньому боці пристрою.

-За наявності цього знаку-

Інформація щодо утилізації в країнах, які не входять в Європейський Союз



Даний символ дійсний тільки на території Європейського Союзу. При потребі утилізації даного виробу зверніться до місцевого керівництва або дилера щодо правильного методу її здійснення.

Зміст

Заходи безпеки	20
Акcesуари	21
Довідковий посібник із пристроїв керування	22
Підключення	23
Вставлення носія	24
Операції Bluetooth®	25
Елементи відтворення мультимедіа.....	27
Прослуховування радіо	28
Регулювання звуку	29
Годинник та таймер	29
Інше.....	30
Пошук і усунення несправностей.....	31
Догляд за апаратом і носіями	32
Інформація Bluetooth®.....	33
Носії, з яких можна відтворити вміст ...	33
Ліцензії	33
Кріплення апарата до стіни (постачається окремо)	34
Технічні характеристики	36

Акcesуари

Перед початком використання цього апарата перевірте наявність усіх приладь.

- 1 Пульт дистанційного керування (N2QAYB000944)
- 1 елемент живлення для пульта ДК
- 1 Шнур живлення змінного струму
- 1 Кімнатна антена діапазону FM



Акcesуари для настінного монтажу

- 1 Захисний тримач
- 2 Кронштейни для настінного монтажу

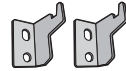
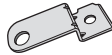

- 1 Гвинт



- Не використовуйте шнур живлення змінного струму з іншим обладнанням.
- Номери виробів, перелічені в цих інструкціях з експлуатації, дійсні з січня 2014 р. Вони можуть змінюватися.

Про описи в даній інструкції з експлуатації

- Сторінки, на які робиться посилання, позначаються як "→ ○○".
- Якщо не зазначено інше, описано виконання операцій за допомогою пульта ДК.

Декларация про Відповідність

Вимогам Технічного Регламенту Обмеження Використання деяких Небезпечних Речовин в електричному та електронному обладнанні (затвердженого Постановою №1057 Кабінету Міністрів України)

Виріб відповідає вимогам Технічного Регламенту Обмеження Використання деяких Небезпечних Речовин в електричному та електронному обладнанні (ТР ОБНР).

Вміст небезпечних речовин у випадках, не обумовлених в Додатку №2 ТР ОБНР, :

1. свинець (Pb) – не перевищує 0,1 % ваги речовини або в концентрації до 1000 частин на мільйон;
2. кадмій (Cd) – не перевищує 0,01 % ваги речовини або в концентрації до 100 частин на мільйон;
3. ртуть (Hg) – не перевищує 0,1 % ваги речовини або в концентрації до 1000 частин на мільйон;
4. шестивалентний хром (Cr⁶⁺) – не перевищує 0,1 % ваги речовини або в концентрації до 1000 частин на мільйон;
5. полібромбіфеноли (PBВ) – не перевищує 0,1 % ваги речовини або в концентрації до 1000 частин на мільйон;
6. полібромдефенілові ефіри (PBDE) – не перевищує 0,1 % ваги речовини або в концентрації до 1000 частин на мільйон.

Довідковий посібник із пристроїв керування

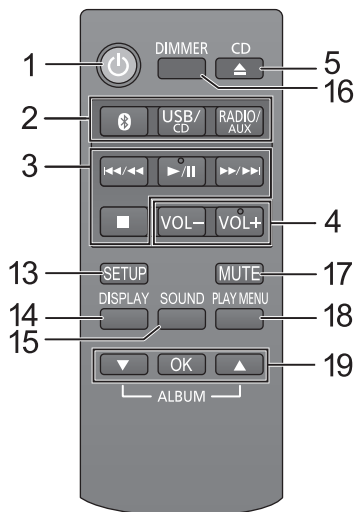
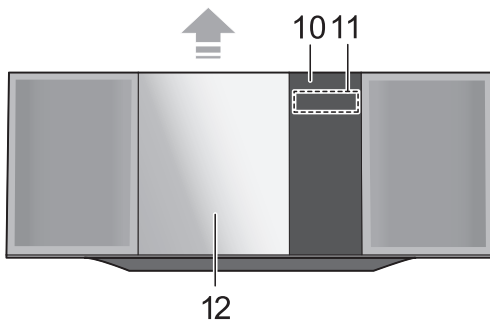
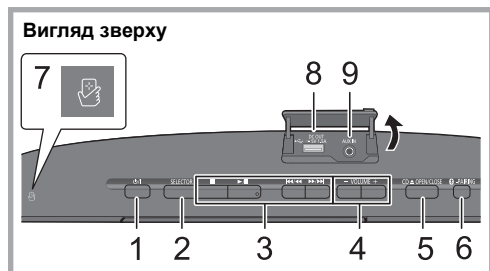

- 1 **Перемикач очікування/вмикання (Φ/Л) (Φ)**
Натискання призводить до перемикання апарата з режиму "ввімкнено" на режим "очікування" та навпаки. Навіть у режимі очікування апарат споживає невелику кількість електроенергії.
- 2 **Вибір аудіоджерела**
На цьому пристрої:

```

      "CD"  →  "BLUETOOTH"  →  "USB"
      ↑      ←              ↓
      "AUX" ←  "FM"  ←
    
```

 На пульті ДК:
 [Bluetooth]: "BLUETOOTH"
 [USB/CD]: "CD" ↔ "USB"
 [RADIO/AUX]: "FM" ↔ "AUX"
- 3 **Основні кнопки керування відтворенням**
- 4 **Регулювання гучності (від 0 (мін.) до 50 (макс.))**
- 5 **Відкриття або закриття зсувних дверцят**
- 6 **Bluetooth®-з'єднання, кнопка підключення**
 - Натисніть, щоб вибрати в якості джерела звуку "BLUETOOTH".
 - Натисніть та утримуйте, щоб увійти до режиму з'єднання (→ 25) або відключити пристрій Bluetooth® (→ 26).
- 7 **Зона з'єднання по NFC (→ 25)**
- 8 **Порт для USB-пристроїв / роз'єм DC OUT (→ 24)**
- 9 **AUX IN Гніздо (→ 23)**
- 10 **Датчик сигналу дистанційного керування**
Відстань: Приблизно 7 м безпосередньо перед апаратом
Кут: при бл. 30° ліворуч та праворуч
- 11 **Дисплей**
- 12 **Зсувні дверцята**
- 13 **Меню настройки**
- 14 **Зміна інформації, що відображується**
- 15 **Меню звуку**
- 16 **Приглушення яскравості панелі дисплея**
Натисніть ще раз для скасування.
- 17 **Вимкнення звуку**
Натисніть ще раз для скасування. "MUTE" скасовується також при регулюванні гучності або вимкненні апарата.
- 18 **Меню відтворення**
- 19 **Вибір/OK**

■ Використання пульта дистанційного керування

Вставте елемент живлення таким чином, щоб контакти (+ та -) відповідали аналогічним контактам пульта ДК.
 Націльте на датчик сигналу дистанційного керування на цьому пристрої.
 • Щоб уникнути перешкод, не розташовуйте предмети перед датчиком сигналу.

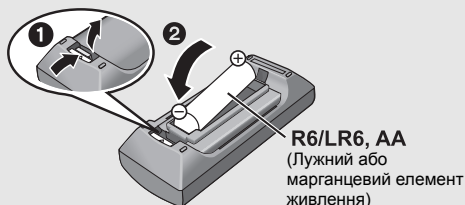

Підключення

1 Підключіть антену.

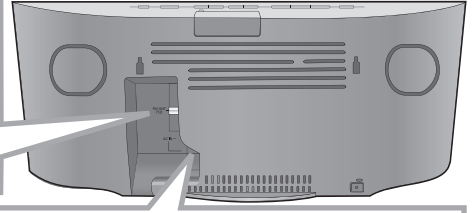
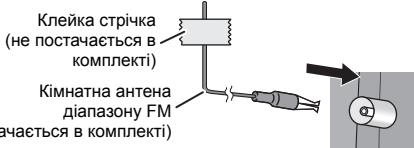

2 Підключіть шнур живлення після виконання всіх інших підключень.

Цей пристрій трохи споживає електроенергію (→ 36) навіть у після вимикання.

- Якщо цей пристрій довго не використовуватиметься, у цілях економії електроенергії відключіть його від розетки електромережі.

До розетки електромережі

Шнур живлення (постачається в комплекті)



- Указані динаміки не оснащені магнітним екрануванням. Не слід розташовувати їх біля телевізора, персонального комп'ютера та інших пристроїв із намагнічуванням.
- Прикріпіть антену клейкою стрічкою до стінки або колони в положенні, за якого вона зазнає найменших завад.
- У разі поганого прийому радіохвиль використовуйте зовнішню антену FM з антенним роз'ємом прямокутного типу (не постачається в комплекті).

Підключіть зовнішній музичний пристрій

- 1 Підключіть зовнішній музичний пристрій за допомогою аудіокабеля (не входить до комплекту постачання).
 - Тип штекера: Ø3,5 мм, стерео
- 2 Натисніть [RADIO/AUX], щоб вибрати "AUX", і почніть відтворення на під'єднаному пристрої.

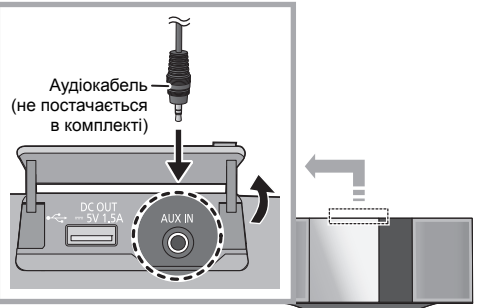

Щоб вибрати вхідний рівень звуку зовнішнього пристрою

- 1 У режимі AUX натисніть [SOUND] кілька разів для вибору "INPUT LEVEL".
- 2 Натисніть [▲, ▼] для вибору "NORMAL" або "HIGH" і потім натисніть [OK].
 - Заводське налаштування за замовчуванням: "NORMAL".



- Для уникнення спотворення звуку при виборі "HIGH" виберіть "NORMAL".
- Вимкніть еквалайзер або приглушіть гучність зовнішнього пристрою, щоб зменшити вхідний сигнал. Високий рівень вхідного сигналу призведе до спотворення звуку.
- Для отримання детальніших відомостей див. інструкцію з експлуатації пристрою.

Вставлення носія

■ Підключення пристрою USB

- Вставте пристрій USB безпосередньо в порт. Не використовуйте подовжувальний кабель USB.
- У разі завершення використання пристрою USB його слід від'єднати.
- Перед вийманням пристрою USB виберіть джерело, відмінне від "USB".

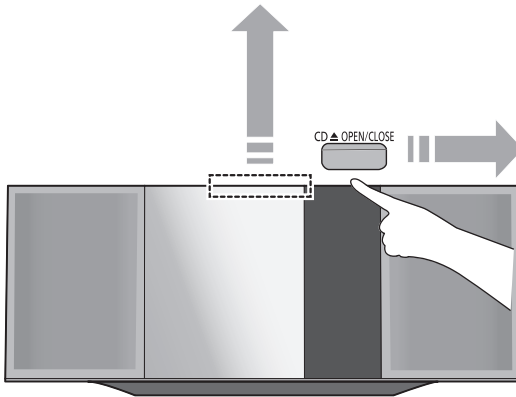
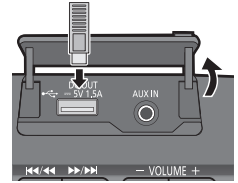

■ Вставлення диска CD

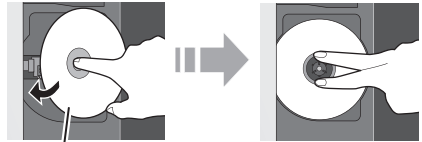

Сторона етикетки

- Нахиліть диск таким чином, щоб не зачепити зсувні дверцята.
- Не відкривайте зсувні дверцята вручну.

■ Зарядження пристрою

Зарядження розпочнеться тоді, коли пристрій (номінальне значення: 5 В/1,5 А) буде підключено до роз'єму DC OUT цього пристрою.

1 Увімкніть апарат.

2 Підключіть пристрій.

- ↳ Перевірте стан екрану підключеного пристрою (або інших його елементів), аби переконатися, що зарядження розпочалося.

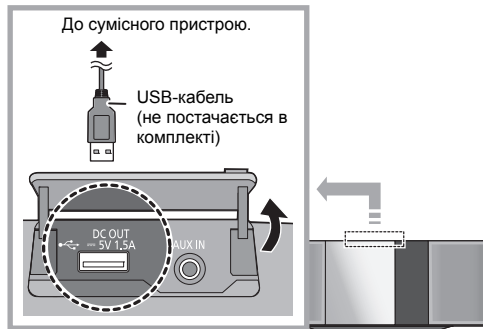

До сумісного пристрою.



USB-кабель
(не постачається в комплекті)

- Потрібен кабель, сумісний із вашим пристроєм. Використовуйте кабель, що постачається в комплекті з вашим пристроєм.
- Навіть за підключення кабелю, який сумісний із роз'ємом DC OUT на цьому пристрої, ваш пристрій може не заряджатися. У цьому разі використовуйте зарядний пристрій, який постачається в комплекті з вашим пристроєм.
- У залежності від особливостей вашого пристрою використання інших зарядних пристроїв може не давати результатів. Перш ніж використовувати пристрій, перегляньте інструкцію з його експлуатації.
- Не підключайте пристрій з гранично допустимим значенням, вищим за 5 В/1,5 А до цього пристрою.
- Щоб перевірити, чи зарядження завершено, погляньте на екран підключеного пристрою тощо.
- Після повного зарядження від'єднайте USB-кабель від роз'єму DC OUT.
- Для продовження зарядження у режимі очікування, перш ніж перемикнути цей пристрій у режим очікування, переконайтеся, що зарядження почалося.
 - При зарядженні розрядженого пристрою не слід перемикнути пристрій у режим очікування, до того як пристрій буде готовим до використання.



- Переконайтеся, що апарат не впаде при вставлянні чи вийманні носія інформації.
- Якщо потрібно перенести цей апарат, вийміть всі носії та переведіть апарат в режим очікування.

Операції Bluetooth®

Можна прослуховувати звук з аудіопристрою Bluetooth® завдяки цьому пристрою через бездротове підключення.

- Диві. відомості в інструкції з експлуатації пристрою Bluetooth®.
- Якщо ви маєте намір використовувати NFC (Near Field Communication)-сумісний пристрій Bluetooth®, перейдіть до розділу "З'єднання в один дотик (Підключення за допомогою NFC)".

Підключення за допомогою меню Bluetooth®



Підготовка

- Увімкніть функцію Bluetooth® пристрою та покладіть пристрій біля цього пристрою.

Зв'язок із пристроями Bluetooth®

- 1 Натисніть [,], щоб вибрати "BLUETOOTH".
↳ Якщо на дисплеї є індикація "PAIRING", перейдіть до кроку 4.

Для входу в режим з'єднання*

- 2 Натисніть [PLAY MENU], щоб вибрати "PAIRING".
- 3 Натисніть [, ,] для вибору "OK? YES" і потім натисніть [OK].

Для встановлення зв'язку із пристроєм

- 4 Виберіть "SC-NC39" з меню Bluetooth® пристрою Bluetooth®.
↳ Ім'я підключеного пристрою відображується на дисплеї впродовж кількох секунд.
- 5 Розпочніть відтворення на пристрої Bluetooth®.

* Можна також входити в режим з'єднання шляхом натиснення та утримання опції [,]-PAIRING] на пристрої.

Підключення пристрою Bluetooth®, з яким створено пару

- 1 Натисніть [,], щоб вибрати "BLUETOOTH".
↳ "READY" з'являється на дисплеї.
- 2 Виберіть "SC-NC39" з меню Bluetooth® пристрою Bluetooth®.
↳ Ім'я підключеного пристрою відображується на дисплеї впродовж кількох секунд.
- 3 Розпочніть відтворення на пристрої Bluetooth®.



- Якщо з'явиться запит паролю, введіть "0000".
- За допомогою цієї системи можна зареєструвати до 8 пристроїв. Якщо встановити зв'язок з 9 пристроєм, ним буде замінено той пристрій, яким не користувалися найдовше.
- Цей пристрій можна за раз підключити лише до одного пристрою.
- Коли вибрано джерело "BLUETOOTH", цей пристрій автоматично виконує спробу підключитися до пристрою Bluetooth®, який було підключено останнім.

З'єднання в один дотик (Підключення за допомогою NFC)



Лише для NFC-сумісних пристроїв Android™

Просто торкнувшись NFC (Near Field Communication)-сумісного пристрою Bluetooth® на даному пристрої, ви можете виконати всі підготовчі операції від реєстрації пристрою Bluetooth® до встановлення підключення.

- Для пристрою з ОС Android версії нижче 4.1 потрібна наявність встановленого додатку "Panasonic Music Streaming" (безкоштовно). Завантажте зазначений додаток на ваш пристрій Bluetooth®.
 - Для здійснення пошуку введіть "Panasonic Music Streaming" до поля пошуку Google Play™, після чого виберіть "Panasonic Music Streaming".

Підготовка

- Увімкніть функцію NFC на пристрої.

- 1 Натисніть [,], щоб вибрати "BLUETOOTH".
- 2 Торкніться та утримуйте ваш пристрій у NFC ділянці з'єднання цього пристрою [,]. (→ 22)
↳ Одразу по завершенні реєстрації та підключення пристрою Bluetooth® на екрані упродовж кількох секунд відобразиться ім'я підключеного пристрою. Можна перемістити пристрій подальше від системи.
 - Якщо підключення не встановлено навіть після входження пристрою в зону з'єднання через NFC, спробуйте перемістити пристрій таким чином, щоб його було виявлено.
- 3 Розпочніть відтворення на пристрої Bluetooth®.



- Якщо торкнутися іншим пристроєм до цього пристрою, можна оновити з'єднання Bluetooth®. Пристрій, з яким було встановлено з'єднання раніше, автоматично відключиться.
- Якщо під час відтворення зображення і звук не синхронізовані, перезапустіть програму відтворення, яку ви використовуєте. Якщо проблема не зникне, з'єднайте пристрій Bluetooth® і цей пристрій за допомогою аудіокабелю (не постачається в комплекті).
- Коли встановлено підключення, відтворення може розпочатися автоматично. Це залежить від типу пристрою, що використовується.
- Залежно від типу пристрою, який використовується, технологія "З'єднання в один дотик" може не працювати належним чином.

Елементи відтворення мультимедіа

Наступними значками позначається наявність функції.

CD: Аудіо CD в форматі CD-DA та CD, що містить MP3-файли (→ 33)

USB: Пристрій USB, що містять MP3-файли (→ 33)

Bluetooth: Підключений пристрій Bluetooth®

Підготовка

- Увімкніть апарат.
- Вставте носій або підключіть пристрій Bluetooth®.
- Щоб вибрати джерело звуку, натисніть [USB/CD] або [📶].

Основні елементи управління (CD, USB, Bluetooth)

Відтворення	Натисніть [▶/].
Стоп	Натисніть [■]. <ul style="list-style-type: none">• USB: положення запам'ятовується, і відображується "RESUME".
Пауза	Натисніть [▶/]. Натисніть ще раз, щоб знову розпочати відтворення.
Пропуск	Натисніть [◀◀/▶▶] або [▶▶/▶▶] для пропуску доріжки. CD, USB Натисніть [▲] або [▼], щоб пропустити альбом MP3.
Пошук	Під час відтворення або паузи, Натисніть і утримуйте [◀◀/▶▶] або [▶▶/▶▶].

Для відображення інформації

Натисніть кілька разів [DISPLAY].



- Щоб користуватися пультом ДК для цього пристрою з пристроєм Bluetooth®, пристрій Bluetooth® має підтримувати AVRCP (Audio Video Remote Control Profile — профіль дистанційного керування аудіо та відео). Залежно від стану пристрою деякі елементи управління можуть не працювати.
- Максимальна кількість відображуваних символів: приблизно 30
- Цей апарат підтримує теги ID3 версій 1.0, 1.1 та 2.3. Текстові дані, які не підтримуються, або не відображатимуться, або відображатимуться не так, як очікується.
- Індикація альбому та доріжки для MP3-файлів.



"A _ _ _": Номер альбому MP3.

"T _ _ _": Номер доріжки MP3.

- " _ " на цьому місці вказується номер альбому або доріжки.

"■": Ця індикація використовується також для вказання на альбом.

"📶": Ця індикація використовується також для вказання на доріжку.

Режими відтворення (CD, USB)

Виберіть режим відтворення.

- 1 Натисніть [PLAY MENU] для вибору "PLAYMODE" або "REPEAT".
- 2 Натисніть [▲, ▼] для вибору налаштування, а потім натисніть [OK].

PLAYMODE

OFF PLAYMODE	Скасування настройки режиму відтворення.
1-TRACK	Відтворення тільки вибраної доріжки. <ul style="list-style-type: none">• Відображується "1", "📶". (Перехід до потрібної доріжки.)
1-ALBUM	Відтворення тільки вибраного альбому MP3. <ul style="list-style-type: none">• Відображується "1", "■".
RANDOM	Відтворення у довільному порядку. <ul style="list-style-type: none">• Відображується "RND".
1-ALBUM RANDOM	Відтворення доріжок одного вибраного альбому MP3 в довільному порядку. <ul style="list-style-type: none">• Натисніть [▲] або [▼], щоб вибрати альбом MP3.• Відображується "1", "■", "RND".

REPEAT

ON REPEAT	Вмикання режиму повторювання. <ul style="list-style-type: none">• Відображується "🔄".
OFF REPEAT	Вимкнення режиму повторювання.



- Під час відтворення в довільному порядку не можна перейти до попередньої доріжки.
- При відкритті звукових дверцят режим скасовується.

Прослуховування радіо

Можна запрограмувати до 30 каналів.

Підготовка

- Переконайтеся в тому, що підключено антену. (→ 23)
- Увімкніть апарат.
- Натисніть [RADIO/AUX] для вибору "FM".



- Якщо на канал в пам'ять заноситься станція, то раніше занесена в пам'ять на цей канал станція буде видалена.

Попередня настройка радіостанцій

- 1 Натисніть [PLAY MENU], щоб вибрати "A.PRESET".
- 2 Натисніть [▲, ▼] для вибору "LOWEST" або "CURRENT" і потім натисніть [OK].

LOWEST:

Щоб почати автоматичну попередню настройку станцій з найнижчої частоти (FM 87.50).

CURRENT:

Щоб почати автоматичну попередню настройку станцій з поточної частоти.*

↳ Приймач починає пошук всіх радіостанцій та записує їх в канали в зростаючому порядку.

* Як змінювати частоту, дивитися "Ручне налаштування та встановлення".

Прослуховування запрограмованого каналу

- 1 Натисніть [PLAY MENU] кілька разів, щоб вибрати "TUNEMODE".
- 2 Натисніть [▲, ▼] для вибору "PRESET" і потім натисніть [OK].
- 3 Натисніть [◀◀/◀◀] або [▶▶/▶▶] для вибору каналу.

■ Ручне налаштування та встановлення

Виберіть радіопередачу.

- 1 Натисніть [PLAY MENU] кілька разів, щоб вибрати "TUNEMODE".
- 2 Натисніть [▲, ▼] для вибору "MANUAL" і потім натисніть [OK].
- 3 Натисніть [◀◀/◀◀] або [▶▶/▶▶] для настроювання на потрібну станцію.
 - Щоб почати автоматичне налаштування, натисніть та утримуйте [◀◀/◀◀] чи [▶▶/▶▶], доки не почне прокручуватись частота. Прокручування припиниться, коли буде знайдено станцію.

Щоб запрограмувати канал

- 4 Під час прослуховування радіопередачі, Натисніть [OK].
- 5 Натисніть [▲, ▼] для вибору каналу, а потім натисніть [OK].

■ Покращення якості звуку в діапазоні FM

- 1 Під час приймання мовлення в діапазоні FM натисніть [PLAY MENU] кілька разів для вибору "FM MODE".
- 2 Натисніть [▲, ▼] для вибору "MONO" і потім натисніть [OK].

- Ці налаштування записуються та будуть використовуватися в якості попередніх. Для цього переїдіть до пункту 4 в "Ручне налаштування та встановлення".



- Виберіть "STEREO" при виконанні кроку 2, щоб повернутися до стереомовлення.
- "MONO" скасовується при зміні частоти.

■ Для відображення поточного стану FM-сигналу

Під час приймання FM-сигналу натисніть [PLAY MENU] кілька разів для відображення "FM STATUS", а потім натисніть [OK].

"FM ST": FM-сигнал налаштовано, він виводиться у стерео.

"FM": Відсутній налаштований сигнал, або FM-сигнал монофонічний.

"FM MONO": Вибрано "MONO" на кроці 2 процедури "Покращення якості звуку в діапазоні FM" (→ вгорі).

■ Для відображення текстових даних RDS

Натисніть [DISPLAY] для відображення текстових даних.

- При кожному натисканні кнопки:

"PS": Код програми, яка відображається

"PTY": Тип програми

"FREQ": Відображення частоти



- "STEREO" відображається, коли апарат налаштований на стереофонічне мовлення.
- Цей апарат може відображати текстові дані, які передаються системою передачі радіоінформації (RDS), яка доступна в деяких місцях. (RDS може не відобразитись, якщо прийом поганий.)

Інше

Функція автоматичного вимкнення

За заводськими налаштуваннями за замовчуванням апарат щоразу автоматично переходить в режим очікування, якщо протягом приблизно 20 хвилин немає звуку, та не виконуються жодні дії.

Щоб скасувати цю функцію

- 1 Натисніть [SETUP] кілька разів, щоб вибрати "AUTO OFF".
- 2 Натисніть [▲, ▼] для вибору "OFF" і потім натисніть [OK].



- Для увімкнення функції виберіть "ON" на кроці 2.
- Це налаштування неможливо вибрати, коли в якості джерела встановлено "FM".
- При підключенні до пристрою Bluetooth® зазначена функція не спрацює.

Bluetooth® режим очікування

При виборі "SC-NC39" у меню Bluetooth® спареного пристрою Bluetooth®, указаний пристрій автоматично вийде із режиму очікування, та буде встановлено підключення Bluetooth®.

- 1 Натисніть [SETUP] кілька разів, щоб вибрати "BLUETOOTH STANDBY".
- 2 Натисніть [▲, ▼] для вибору "ON" і потім натисніть [OK].



- Для вимкнення функції виберіть "OFF" на кроці 2.

Зміна коду основного блоку та пульта ДК

Якщо на пульт дистанційного керування реагують інші прилади Panasonic, змініть код пульта дистанційного керування.

- 1 Натисніть [USB/CD] для вибору "CD".
- 2 Натиснувши й утримуючи [SELECTOR] на пристрої, натисніть і утримуйте [USB/CD] на пульті ДК, поки на дисплеї пристрою не з'явиться "REMOTE 2".
- 3 Натисніть та утримуйте [OK] та [USB/CD] на пульті дистанційного керування не менше ніж 4 секунди.



- Щоб повернути режим назад у "REMOTE 1", натисніть [USB/CD] для вибору "CD" та повторіть кроки 2 та 3, замінивши [USB/CD] на [8].

Оновлення програмного забезпечення

Час від часу Panasonic може випускати оновлене програмне забезпечення для цього пристрою, яке може додати або покращити способи виконання операцій. Ці оновлення доступні безкоштовно. Докладніше див. на цьому веб-сайті: <http://panasonic.jp/support/global/cs/> (Цей веб-сайт доступний лише англійською мовою.)

Перевірка версії програмного забезпечення

Відображається версія встановленого програмного забезпечення.

Натисніть [SETUP] кілька разів для вибору "SW VER.", а потім натисніть [OK].

- Натисніть [OK] для виходу.

Пошук і усунення несправностей

Перед звертанням у службу технічного обслуговування виконайте нижченаведену перевірку. При виникненні сумнівів щодо деяких пунктів перевірки, або якщо зазначені у наступних рекомендаціях рішення щодо усунення проблеми неефективні, зверніться за порадою до вашого дилера.

Для повернення усіх налаштувань до заводських налаштувань за замовчуванням.

При виникненні нижчеописаних ситуацій виконайте скидання пам'яті.

- Апарат не реагує на натискання клавіш.
- Ви бажаєте очистити та скинути пам'ять.

- 1 Відключіть шнур живлення. (Зачекайте щонайменше 3 хвилини, перш ніж переходити до кроку 2.)
- 2 Утримуючи натиснутою клавішу **[⏻/|]** на пристрої, знову підключіть шнур живлення.
 - Утримуйте **[⏻/|]** натисненим, доки на дисплеї не з'явиться "-----".
- 3 Відпустіть клавішу **[⏻/|]**.



- Усі налаштування повертаються до заводських налаштувань за замовчуванням. Необхідно буде скинути елементи пам'яті.

Загальні характеристики

Під час відтворення чути гул.

- Якщо поруч зі шнурами знаходиться шнур живлення змінного струму або флуоресцентне джерело світла, тримайте інші прилади та шнури подалі від кабелів цієї системи.

Не вдається прочитати MP3.

- Неможливо відтворювати MP3, якщо скопійовано багатосеансовий диск без даних між сеансами.
- При створенні багатосеансового диска потрібно закривати сеанс.
- Об'єм даних на диску занадто малий. Встановіть об'єм даних більше 5 МБ.

У режимі очікування не запускається заряджання.

- Увімкніть цей пристрій. Переконайтеся, що заряджання почалося, після чого перемкніть цей пристрій у режим очікування. (→ 24)

Чути шум.

- Якщо пристрій підключено одразу до гнізда AUX IN та до роз'єму DC OUT, в залежності від пристрою може формуватися шум. У цьому разі слід від'єднати кабель USB від роз'єму DC OUT.

Пульт ДК

Пульт ДК не працює як слід.

- Елемент живлення розряджений, або його вставлено неправильно. (→ 22)

Диск

Неправильне відображення, або відтворення не починається.

- Переконайтеся, що диск сумісний із цим апаратом. (→ 33)
- Волога лінза. Зачекайте близько години, потім повторіть спробу.

USB

Немає реакції при натисканні **[▶/|]**.

- Від'єднайте пристрій USB і приєднайте його знову. Або вимкніть і знову увімкніть апарат.

Накопичувач USB або його вміст не можна зчитати.

- Формат накопичувача USB або його вмісту не сумісні з цим апаратом. (→ 33).
- Функція розміщення USB цього апарата може не працювати з деякими пристроями USB.

Повільна робота флеш-диска USB.

- Зчитування триває довше при великому розмірі файлу або використанні флеш-дисків USB великого об'єму.

Індикація часу відтворення, що минув, відрізняється від дійсного часу відтворення.

- Скопіюйте дані на іншій пристрій USB або зробіть резервну копію даних та переформатуйте пристрій USB.

Радіо

При прослуховуванні радіотрансляції чути статичні або брудні завади.

- Переконайтеся в тому, що антену підключено вірно. (→ 23)
- Відрегулюйте положення антени.
- Розташуйте антену на достатній відстані від мережевого кабелю.
- Якщо поряд знаходяться будівлі або гори, спробуйте використати зовнішню антену. (→ 23)
- Вимкніть телевізор чи інші аудіоплеєри або поставте подалі від цього пристрою.
- Якщо з'являються завади, тримайте цей апарат подалі від мобільних телефонів.

Bluetooth®

Неможливо завершити встановлення зв'язку.

- Перевірте стан пристрою Bluetooth®.

Підключити пристрій неможливо.

- Встановлення зв'язку з пристроєм виконати не вдалося, або реєстрацію замінено. Спробуйте повторно встановити зв'язок з пристроєм. (→ 25)
- Можливо, цей пристрій підключено до іншого пристрою. Відключіть інший пристрій і спробуйте повторити встановлення зв'язку з пристроєм. (→ 25)

Пристрій підключено, але звук не чути з цього пристрою.

- Для деяких пристроїв із вбудованим Bluetooth® потрібно встановити аудіовихід "SC-HC39" вручну. Див. детальну інформацію в інструкції з експлуатації пристрою

Звук переривається.

- Пристрій перебуває за межами відстані зв'язку 10 м. Перемістіть пристрій Bluetooth® ближче до цієї системи.
- Усуňte всі перешкоди між цією системою та пристроєм.
- Інші пристрої, що використовують частоту 2,4 ГГц (наприклад, бездротові маршрутизатори, мікрохвильові печі, бездротові телефони тощо) створюють завади. Перемістіть пристрій Bluetooth® ближче до цього пристрою і збільшіть відстань між ним та іншими пристроями.
- Виберіть "MODE 1" для стабільного зв'язку. (→ 26)

Опція з'єднання в один дотик (функція NFC) не працює.

- Переконайтеся, що пристрій та функція NFC на пристрої увімкнено. (→ 25)

Повідомлення

На дисплеї апарата можуть з'явитись наступні повідомлення або службові номери.

"--:--"

- Шнур живлення змінного струму було вставлено вперше, або недавно було припинено електропостачання. Встановіть час (→ 29).

"ADJUST CLOCK"

- Годинник не виставлено. Виставте годинник відповідним чином.

"ADJUST TIMER"

- Таймер відтворення не встановлено. Відрегулюйте таймер відтворення відповідним чином.

"AUTO OFF"

- Пристрій було залишено прибіжно на 20 хвилин без операцій, за хвилину він вимкнеться. Для скасування натисніть будь-яку кнопку.

"ERROR"

- Виконано неправильну дію. Прочитайте інструкцію та повторіть це раз.

"F□□" ("□" означає номер.)

- Є проблема з цим пристроєм. Запишіть номер, що відображується, відключіть шнур живлення змінного струму та проконсультуйтеся з дилером.

"ILLEGAL OPEN"

- Зсувні дверцята знаходяться в неправильному положенні. Вимкніть і знову ввімкніть апарат. Якщо це відображення з'явиться знову, зверніться до дилера.

"NODEVICE"

- Пристрій USB вставлено некоректно. Прочитайте інструкцію та повторіть спробу (→ 24).

"NO DISC"

- Вставте диск для відтворення (→ 24).

"NO PLAY"

- Вставлено диск CD, формат якого відрізняється від CD-DA і MP3. Його не можна відтворити.
- Перевірте вміст. Можна відтворювати лише формат, що підтримується системою. (→ 33)
- Файли на USB-пристрої може бути пошкоджено. Відформатуйте USB-пристрій та повторіть спробу.
- Можливо, виникла проблема з пристроєм. Вимкніть пристрій і ввімкніть його знову.

"PLAYERROR"

- Ви запустили на відтворення файл MP3, що не підтримується. Система пропустить зазначену доріжку та відтворить наступний файл.

"READING"

- Пристрій перевіряє інформацію CD/USB. Коли відображення зникне, можна починати роботу.

"REMOTE □" ("□" означає номер.)

- В апараті і пульті дистанційного керування використовуються різні коди. Змініть код на пульті дистанційного керування.
 - При відображенні "REMOTE 1" натисніть та утримуйте [OK] і [8] щонайменше 4 секунди.
 - При відображенні "REMOTE 2" натисніть та утримуйте [OK] і [USB/CD] щонайменше 4 секунди.

"USB OVER CURRENT ERROR"

- USB-пристрій споживає забагато енергії. Виберіть відмінне від "USB" джерело, витягніть USB-пристрій та вимкніть апарат.

Догляд за апаратом і носіями

Витягніть штепсель живлення змінного струму з розетки перед виконанням обслуговування.

■ Чистьте даний апарат м'якою, сухою тканиною

- У разі сильного забруднення викрутіть як слід змочену тканину, щоб видалити бруд, а потім витріть це місце сухою тканиною.
- Для очищення кришок динаміків використовуйте належну тканину. Не застосовуйте тканину або інший матеріал, що може лишати частинки. Ці дрібні частинки можуть застрягнути в кришці динаміка.
- Не використовуйте для чищення цього апарата спирт, розчинники або бензин.
- Перед використанням хімічно обробленої тканини ознайомтесь з інструкцією, яка входить до її комплекту.

■ Обслуговування лінзи

- Регулярно очищуйте об'єктив, щоб запобігти несправностям. Бруд слід видавати за допомогою груші, а сильне забруднення — видалити за допомогою бавовняного тампона.
- Не можна використовувати пристрої для чищення лінз CD-дисків.
- Не залишайте зсувні дверцята відкритими впродовж тривалого часу. Це призведе до забруднення лінзи.
- Будьте обережні, щоб не торкатися лінзи пальцями.

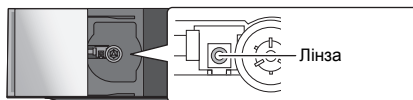

■ Очищення дисків

ЩО СЛІД РОБИТИ

ЗАБОРОНЯЄТЬСЯ

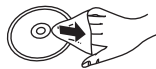

Чистьте їх вологою тканиною, а тоді протріть насухо.

■ Застереження щодо використання дисків

- Тримайте диски за краї, щоб уникнути невмислих подряпин або відбитків пальців на диску.
- Не прикріплюйте до дисків етикетки або наліпки.
- Не використовуйте для чищення розливаючі, бензин, розчинники, речовини для усунення статичних зарядів тощо.
- Не використовуйте наступні диски.
 - Диски, на яких залишився клей від знятих наклеюч ок етикеток (диски з прокату і т. д.).
 - Покороблені або тріснулі диски.
 - Диски неправильної форми, наприклад у вигляді серця.

■ Утилізація або передача апарата

Апарат може містити інформацію налаштувань користувача. Якщо ви утилізуєте або передаєте цей пристрій, то виконайте процедуру повернення усіх налаштувань до заводських налаштувань за замовчуванням для видалення налаштувань користувача.

(→ 31, "Для повернення усіх налаштувань до заводських налаштувань за замовчуванням.")

- Хронологія операцій може бути записана в пам'яті даного апарата.

Інформація Bluetooth®

Panasonic не несе відповідальності за ризик, якому піддаються дані та/або інформація під час бездротової передачі.

Використовуваний частотний діапазон

- У цій системі використовується частотний діапазон 2,4 ГГц.

Сертифікація пристрою

- Ця система відповідає частотним обмеженням і пройшла сертифікацію на основі частотного законодавства, тому дозвіл на виконання бездротового зв'язку не є обов'язковим.
- У деяких країнах законодавство може забороняти перелічені нижче дії:
 - Розбирання або модифікування системи.
 - Видалення вказівок щодо характеристик.

Обмеження щодо застосування

- Бездротова передача та/або використання з усіма пристроями, обладнаними Bluetooth®, не гарантуються.
- Усі пристрої мають відповідати стандартам, установленим Bluetooth SIG, Inc.
- За деяких характеристик і параметрів пристрою неможливо встановити підключення або деякі операції можуть виконуватися інакше.
- Ця система підтримує функції безпеки Bluetooth®. Але за певного робочого середовища та/або параметрів цього захисту, ймовірно, недостатньо. Передавайте дані бездротовим способом на цю систему обережно.
- Ця система не може передавати дані на пристрій Bluetooth®.

Радіус застосування

- Користуйтеся цим пристроєм на відстані не більше 10 м. У певному середовищі або за наявності перешкод чи завад відстань може бути меншою.

Перешкоди від інших пристроїв

- Ця система може не функціонувати належним чином, і можуть виникнути проблеми на кшталт шуму, нерівного звучання тощо через інтерференцію хвиль, якщо цю систему розташувати занадто близько до інших пристроїв Bluetooth® або якщо пристрої використовують діапазон 2,4 ГГц.
- Ця система може не функціонувати належним чином, якщо радіохвилі з розташованої поблизу станції мовлення тощо будуть занадто сильними.

Заплановане використання

- Цю систему призначено для звичайного використання в загальних цілях.
- Не користуйтеся системою поблизу обладнання або в середовищі, чутливому до радіочастотної інтерференції (наприклад, в аеропорті, лікарнях, лабораторіях тощо).

Носії, з яких можна відтворювати вміст

Сумісний CD-диск

- Диск з логотипом CD.



- Цей пристрій придатний для відтворення дисків в форматі CD-DA.
- Апарат може не відтворювати деякі диски через умови запису.

Сумісні пристрої USB

- Не гарантується можливість підключення цього апарату до усіх пристроїв USB.
- Підтримуються файлові системи FAT12, FAT16 і FAT32.
- Цей пристрій підтримує повношвидкісний USB 2.0.
- Даний апарат підтримує пристрої USB ємністю до 32 Гб.

Сумісні MP3-файли

- Формат, що підтримується: файли з розширенням ".mp3" або ".MP3".
- Сумісний ступінь стиснення: від 16 kbps до 320 kbps (стерео).
- Файлів MP3 можуть не відтворюватися у пронумерованому порядку або не відтворюватися взагалі. Це залежить від того, як вони були створені.

CD-R/RW

- Максимальна кількість доріжок і альбомів: 999 доріжок і 254 альбомів. (За виключенням кореневої папки).
- Формати дисків: ISO9660 рівень 1 і рівень 2 (за винятком розширених форматів).
- Якщо диск включає MP3 і стандартні аудіодані (CD-DA), апарат відтворюватиме тип, записаний на внутрішній стороні диска.
- Цей апарат не здатний відтворювати файли, що записані з використанням пакетного запису.

Пристрій USB

- Максимальна кількість доріжок і альбомів: 8000 доріжок і 799 альбомів. (За виключенням кореневої папки).
- При підключенні багатопортового пристрою зчитування карток USB буде вибрано лише одну картку пам'яті — зазвичай першу вставлену.

Ліцензії

Словесний товарний знак і логотипи Bluetooth® є власністю Bluetooth SIG, Inc., у всіх випадках корпорація Panasonic Corporation використовує такі знаки за ліцензією. Інші товарні знаки та торгові назви належать відповідним власникам.

Google Play і Android є торговельними марками Google Inc.

Технологію кодування звуку MPEG Layer-3 отримано за ліцензією від Fraunhofer IIS та Thomson.

Кріплення апарата до стіни (постачається окремо)

Цей пристрій можна монтувати на стіні за допомогою кронштейнів кріплення до стіни (входять до комплекту системи), а також інших елементів.

Переконайтеся, що стіна та гвинти, що використовуються для фіксації системи на стіні, спроможні витримувати навантаження щонайменше 33 кг. Гвинти та інші елементи кріплення не входять до комплекту системи, оскільки їхній тип та розміри різняться для кожної установки.

- Для отримання детальної інформації про необхідні типи гвинтів див. опис кроку 5 процедури "Інструкції з настінного монтажу".
- У якості додаткового запобіжного заходу слід прикріпити пристрій до стіни з використанням шнура, що запобігатиме падінню.

Приладдя для монтажу

■ Приладдя, що постачається в комплекті

- 1 Захисний тримач
- 1 Гвинт
- 2 Кронштейни для настінного монтажу

■ Приладдя, потрібне додатково (є у продажу)

- 4 Гвинти для кріплення настінного кронштейна
- 1 Гвинт кріплення захисного тримача
- 1 Шнур, що запобігає падінню*
- 1 Гвинт з кільцем

* Використовуйте шнур, який може підтримувати понад 33 кг (діаметром близько 1,5 мм).

- Зберігайте захисний тримач в місцях, недосяжних для дітей, щоб уникнути його ковтання.
- Зберігайте гвинти в місцях, недосяжних для дітей, щоб діти їх не проковтнули.
- Тримайте кронштейни для настінного монтажу в місцях, недосяжних для дітей, щоб діти їх не проковтнули.

Заходи безпеки

Потрібен професійний монтаж.
Монтаж має виконувати тільки кваліфікований фахівець із монтажу.
PANASONIC ВІДМОВЛЯЄТЬСЯ ВІД ВІДПОВІДАЛЬНОСТІ ЗА УШКОДЖЕННЯ МАЙНА ТА/АБО СЕРЬОЗНІ ТРАВМИ, ВКЛЮЧАЮЧИ СМЕРТЬ, ЯКЩО ЦЕ ТРАПИЛОСЯ ВНАСЛІДОК НЕПРАВИЛЬНОГО МОНТАЖУ АБО НЕПРАВИЛЬНОГО ПОВОДЖЕННЯ.

ПОПЕРЕДЖЕННЯ:

Щоб запобігти травмуванню, потрібно надійно прикріпити вказаний апарат до стіни відповідно до інструкцій із монтажу.

Інструкції з настінного монтажу

Перед монтажем вимкніть апарат і вийміть штепсель шнура живлення змінного струму з розетки змінного струму.

- 1 Від'єднайте стійку від апарата.
 - Вкрутіть гвинт кріплення внизу апарата.
 - Обережно зніміть підставку з апарата, як показано на рисунку.
 - Покладіть зняті гвинти та стійку в безпечне місце.

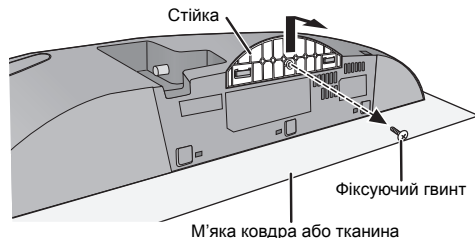

- 2 Зафіксуйте захисний тримач на апараті за допомогою гвинта (постачається в комплекті).
 - Момент затягування гвинтів: від 50 Н•см до 70 Н•см.

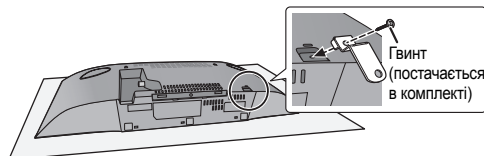

- 3 Прикріпіть до апарату шнур, що запобігає падінню (не постачається в комплекті).

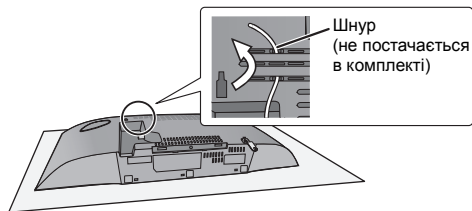

4 Виконайте заміри і позначте положення з обох боків кронштейнів кріплення до стіни.

- Для визначення положення гвинтів використовуйте наведені нижче малюнки.

Положення для прикріплення кронштейнів настінного монтажу

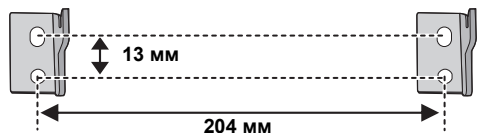

Потрібний простір

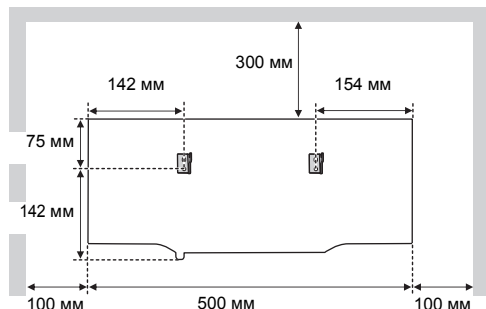

5 Приєднайте кронштейн кріплення до стіни з обох боків стіни за допомогою двох гвинтів (не входять до комплекту постачання).

- За допомогою спиртового рівня переконайтеся, що обидва кронштейни настінного монтажу виставлено рівно.

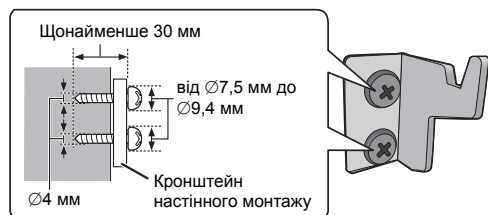

6 Надійно повісьте апарат на кронштейни настінного монтажу обома руками.

- Підключіть антенну і шнур живлення змінного струму до апарата, перш ніж підвішувати апарат на стіну. (→ 23)
- Після підвішування апарата обережно вивільніть руки і переконайтеся, що апарат надійно закріплено на кронштейні кріплення до стіни.

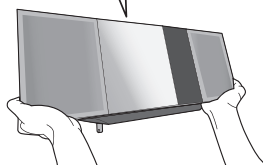
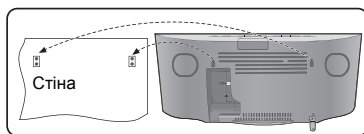

7 Укрупіть гвинт кріплення (не постачається в комплекті) захисного тримача, щоб закріпити захисний тримач на стіні.

- Вимоги, що їх треба виконати перед укрупчуванням, наведені в кроці 5.

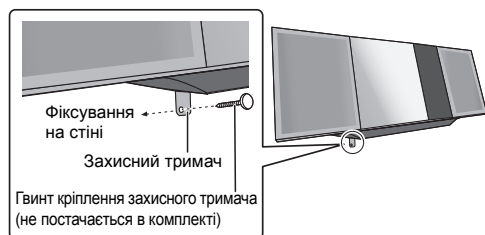

8 Прикріпіть до стіни шнур, що запобігає падінню (не постачається в комплекті).

- Переконайтеся, що провисання шнура мінімальне.

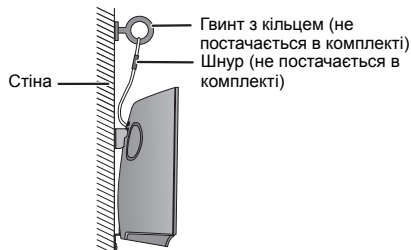

Технічні характеристики

■ ЗАГАЛЬНІ ДАНІ

Споживана потужність	26 Вт
Енергоспоживання в режимі очікування*1,2	Приблизно 0,2 Вт
(Коли для "BLUETOOTH STANDBY" встановлено "ON")*2	Приблизно 0,3 Вт
Живлення	Змінний струм: від 220 В до 240 В, 50 Гц

Розміри (Ш×В×Г)

500 мм×205 мм×92 мм

Маса Приблизно 2,5 кг

Діапазон робочих температур від 0 °С до +40 °С

Робочий діапазон вологості від 35 % до 80 % відносної вологості (без конденсації)

■ СЕКЦІЯ ПІДСИЛЮВАЧА

Вихідна потужність

Середньоквадратична вихідна потужність у режимі стерео

Передній канал (обидва канали пасивні)
20 Вт на канал (8 Ом), 1 кГц,
повний коефіцієнт гармонік 10 %

Загальна середньоквадратична потужність у режимі стерео
40 Вт

■ СЕКЦІЯ ТЮНЕРА

Налаштування, збережені в пам'яті
30 станцій діапазону FM

Частотна модуляція (FM)

Частотний діапазон від 87,50 МГц до 108,00 МГц (50 кГц крок)

Роз'єми антени
75 Ом (не симетричний)

■ СЕКЦІЯ ДИСКІВ

Диски для відтворення (8 см або 12 см)
CD, CD-R/RW (CD-DA, MP3*3)

Підбирання
Довжина хвилі 790 нм (CD)

■ РОЗДІЛ ПРО АКУСТИЧНУ СИСТЕМУ

Динамік(и)
Повний діапазон
6,5 см Конічного типу×1 на канал
Радіатор пасивного охолодження
8 см×2 на канал

Повний опір 8 Ом

■ ДАНІ РОЗ'ЄМІВ

USB порт
ВИХІД ПОСТІЙНОГО СТРУМУ 5 В 1,5 А.

Стандарт USB
USB 2.0 повношвидкісний

Підтримка форматів медіафайлів
MP3 (*.mp3)

Файлова система пристроїв USB
FAT12, FAT16, FAT32

ВХІД AUX
Стерео, гніздо 3,5 мм.

■ РОЗДІЛ BLUETOOTH

Версія Bluetooth® Ver.2.1+EDR

Клас Клас 2

Профілі, що підтримуються
A2DP, AVRCP

Робоча частота
2,4 ГГц діапазон FH-SS

Робоча відстань
10 м Зона прямої видимості



• Технічні характеристики можуть бути змінені без попереднього повідомлення.

• Вага та габарити є приблизними.

• Загальні нелінійні спотворення вимірювались за допомогою цифрового аналізатора спектра.

*1: "BLUETOOTH STANDBY" перебуває у стані "OFF".

*2: Перед переходом до режиму очікування до USB-порту не підключено жодні пристрої.

*3: MPEG-1 рівня 3, MPEG-2 рівня 3



ІНФОРМАЦІЯ ПРО ПІДТВЕРДЖЕННЯ ВІДПОВІДНОСТІ ПРОДУКТУ

001

Компактна стереосистема моделі
SC-NC39*
торгової марки "Panasonic"

відповідає вимогам Технічного Регламенту з електромагнітної сумісності обладнання (затвердженому постановою Кабінету Міністрів України №785 від 29 липня 2009), вимогам Технічного Регламенту безпеки низьковольтного електричного обладнання (затвердженому постановою Кабінету Міністрів України №1149 від 29 жовтня 2009) та вимогам Технічного Регламенту радіобладнання і телекомунікаційного кінцевого (термінального) обладнання (затвердженому постановою Кабінету Міністрів України від 24 червня 2009 р. № 679)

Модель SC-NC39* торгової марки Panasonic відповідає вимогам нормативних документів:

ДСТУ ІЕС 60065:2009
(ІЕС 60065:2005, IDT);
ДСТУ ІЕС 60825-1:2004
(ІЕС 60825-1:2001, IDT);
ДСТУ EN 55013:2004
(EN 55013:1997, IDT);
ДСТУ EN 55020:2003
(EN 55020:1994, IDT);
ДСТУ ІЕС 61000-3-2:2008
(ІЕС 61000-3-2:2005, IDT);
ДСТУ EN 61000-3-3:2012
(EN 61000-3-3:2008, IDT);

ДСТУ ETSI EN 300 328:2008
(ETSI EN 300 328:2006, IDT);
ДСТУ ETSI EN 301 489-1:2008
(ETSI EN 301 489-1:2005, IDT);
ДСТУ ETSI EN 301 489-3:2009
(ETSI EN 301 489-3:2002, IDT);
ДСТУ ETSI EN 301 489-17:2008
(ETSI EN 301 489-17:2002, IDT);
ETSI EN 300 330-2 V1.5.1 (2010-02)

Примітка: * – від трьох до чотирьох будь-яких літер латинського алфавіту та/або цифр на позначення країни призначення виробу.

Декларацію про відповідність можна переглянути на <http://service.panasonic.ua> у розділі «Документи»

Виробник:	Panasonic Corporation	Панасонік Корпорейшн
За адресою:	1006 Kadoma, Osaka, Japan	1006 Кадома, Осака, Японія
Країна походження:	Malaysia	Малайзія

Уповноважений Представник:	ТОВ "ПАНАСОНІК УКРАЇНА ЛТД"
Адреса Уповноваженого Представника:	провулок Охтирський, будинок 7, місто Київ, 03022, Україна

Термін служби	7 років
---------------	---------

Дату виготовлення ви можете визначити за комбінацією цифр та літер серійного номера, що розташовані на задній частині виробу.

Приклад: XX X X XXXXXXX

Рік: остання цифра року (1-2011, 2-2012,...0-2020)

Місяць: А – Січень, В – Лютий... L – Грудень

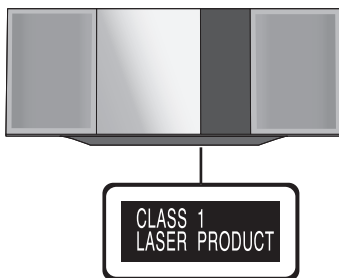

Информационный центр Panasonic
Для звонков из Москвы: +7 (495) 725-05-65
Бесплатный звонок по России: 8-800-200-21-00

Инфармацыйны цэнтр Panasonic
Для фіксаванай сувязі званок па тэрыторыі Беларусі бясплатны: 8-820-007-1-21-00
Бесплатный звонок со стационарных телефонов из Белоруссии: 8-820-007-1-21-00

Інформаційний центр Panasonic
Міжнародні дзвінки та дзвінки із Києва: +380-44-490-38-98
Безкоштовні дзвінки зі стаціонарних телефонів у межах України: 0-800-309-880

Centrul Informațional Panasonic
Apelurile efectuate prin telefonia fixă de pe teritoriul Republicii Moldova sunt gratuite
Бесплатные звонки со стационарных телефонов в пределах Молдовы: 0-800-61-444
Pentru apeluri internaționale
Для международных звонков: +380-44-490-38-98

Panasonic ақпараттық орталығы
Қазақстан бойынша стационарлы телефондардан ақысыз қоңырау шалу үшін: 8-8000-809-809
Бесплатные звонки со стационарных телефонов по Казахстану 8-8000-809-809
Алматы мен Орта Азиядан қоңырау шалу үшін +7 (7272) 98-09-09
Для звонков из Алматы и Центральной Азии: +7 (7272) 98-09-09



Panasonic Corporation
Web Site: <http://panasonic.net>

