

Звуковая система домашнего кинотеатра DVD

Инструкция по эксплуатации

Model No. **SC-HT75**

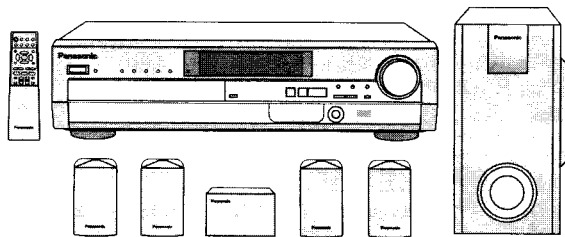

Panasonic

Региональный код, поддерживаемый этим аппаратом

Региональный код выделяется проигрывателям DVD и дискам DVD-Video в соответствии с местом, где они продаются.

- Региональным кодом этого аппарата является "5".
- Проигрыватель будет воспроизводить DVD-Video, маркированные этикетками, содержащими "5" или "ALL".

Пример:



Перед подключением, работой или регулировкой данного аппарата прочтите, пожалуйста, эту инструкцию полностью. Сохраните, пожалуйста, эту инструкцию.

Уважаемый покупатель

Благодарим Вас за то, что Вы приобрели эту систему. Чтобы получить оптимальное качество работы системы и обеспечить безопасность, пожалуйста, внимательно прочитайте эту инструкцию.

Система	SC-HT75
Основной аппарат	SA-HT75
Передние динамики и динамики окружающего звучания	SB-AFC95
Центральный динамик	SB-PC89
Сабвуфер	SB-W95

Операции в этой инструкции описаны преимущественно для управления с помощью пульта ДУ, но Вы можете проводить операции на основном аппарате, если органы управления являются такими же.

Принадлежности

 Проверьте и идентифицируйте, пожалуйста, поставляемые принадлежности.

- 1 Пульт дистанционного управления (EUR7502XE0)

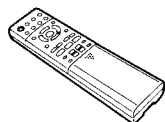

- 2 Батарейки для пульта ДУ

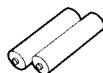

- 1 Видео кабель



- 1 Набор рамочной AM антенны

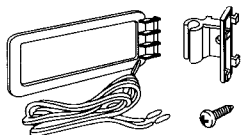

- 1 Внутренняя FM антенна

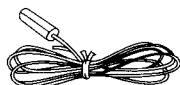

- 1 Сетевой шнур питания переменного тока

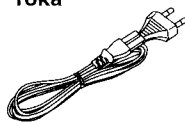

- 1 Лист ножек для динамиков

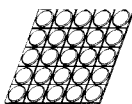

- 1 Лист наклеек для шнуров динамиков (12 наклеек)
Один комплект является дополнительным. Лист не может быть куплен отдельно.

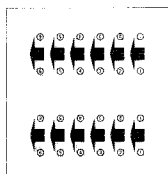

ПРЕДОСТЕРЕЖЕНИЕ!

В ЭТОМ УСТРОЙСТВЕ ИСПОЛЬЗУЕТСЯ ЛАЗЕР. ПРИМЕНЕНИЕ РЕГУЛИРОВОК И НАСТРОЕК, ОТЛИЧНЫХ ОТ НИЖЕОПИСАННЫХ, МОЖЕТ ПРИВЕСТИ К ОПАСНОМУ ЛАЗЕРНОМУ ОБЛУЧЕНИЮ. НЕ ОТКРЫВАЙТЕ КРЫШКУ И НЕ ПРОИЗВОДИТЕ РЕМОНТ САМИ—ЛУЧШЕ ПОРУЧИТЬ ЭТО КВАЛИФИЦИРОВАННОМУ СПЕЦИАЛИСТУ.

ПРЕДУПРЕЖДЕНИЕ:

ДЛЯ УМЕНЬШЕНИЯ РИСКА ВОЗНИКНОВЕНИЯ ПОЖАРА, ПОРАЖЕНИЯ ЭЛЕКТРИЧЕСКИМ ТОКОМ ИЛИ ПОВРЕЖДЕНИЯ ИЗДЕЛИЯ НЕ ПОДВЕРГАЙТЕ ДАННЫЙ АППАРАТ ВОЗДЕЙСТВИЮ ДОЖДЯ, ВЛАГИ, БРЫЗГ ИЛИ КАПЕЛЬ, И НЕ СТАВЬТЕ НА АППАРАТ ПРЕДМЕТЫ, НАПОЛНЕННЫЕ ЖИДКОСТЯМИ, ТАКИЕ, КАК ВАЗЫ.

ПРЕДОСТЕРЕЖЕНИЕ!

- НЕ СЛЕДУЕТ УСТАНОВЛИВАТЬ ИЛИ РАЗМЕЩАТЬ ДАННЫЙ АППАРАТ В КНИЖНОМ ШКАФУ, ВСТРОЕННОМ ШКАФУ ИЛИ ДРУГОМ ОГРАНИЧЕННОМ ПРОСТРАНСТВЕ ДЛЯ ТОГО, ЧТОБЫ СОХРАНИТЬ УСЛОВИЯ ХОРОШЕЙ ВЕНТИЛЯЦИИ. УДОСТОВЕРЬТЕСЬ, ЧТО ШТОРЫ И ДРУГИЕ ПОДОБНЫЕ ПРЕДМЕТЫ НЕ ПРЕПЯТСТВУЮТ НОРМАЛЬНОЙ ВЕНТИЛЯЦИИ ДЛЯ ПРЕДОТВРАЩЕНИЯ РИСКА ПОРАЖЕНИЯ ЭЛЕКТРИЧЕСКИМ ТОКОМ ИЛИ ВОЗНИКНОВЕНИЯ ПОЖАРА ИЗ-ЗА ПЕРЕГРЕВА.
- НЕ ЗАКРЫВАЙТЕ ВЕНТИЛЯЦИОННЫЕ ОТВЕРСТИЯ АППАРАТА ГАЗЕТАМИ, СКАТЕРТЯМИ, ШТОРАМИ И ПОДОБНЫМИ ПРЕДМЕТАМИ.
- НЕ РАЗМЕЩАЙТЕ НА АППАРАТ ИСТОЧНИКИ ОТКРЫТОГО ПЛАМЕНИ, ТАКИЕ, КАК ГОРЯЩИЕ СВЕЧИ.
- ВЫБРАСЫВАЙТЕ БАТАРЕИ В МУСОР, УЧИТЫВАЯ ОХРАНУ ОКРУЖАЮЩЕЙ СРЕДЫ.

ЭТОТ АППАРАТ ПРЕДНАЗНАЧЕН ДЛЯ ИСПОЛЬЗОВАНИЯ В КЛИМАТЕ СРЕДНЕЙ ПОЛОСЫ.

Это изделие может принимать радио помехи, обусловленные переносными телефонами. Если такие помехи являются очевидными, увеличьте, пожалуйста, расстояние между изделием и переносным телефоном.

DANGER	- VISIBLE AND INVISIBLE LASER RADIATION WHEN OPEN. AVOID DIRECT EXPOSURE TO BEAM. (FDA 21 CFR)
CAUTION	- VISIBLE AND INVISIBLE LASER RADIATION WHEN OPEN. AVOID EXPOSURE TO BEAM. (IEC 60825-1)
ATTENTION	- RAYONNEMENT LASER VISIBLE ET INVISIBLE EN CAS D'OUVERTURE. EXPOSITION DANGEREUSE AU FAISCEAU.
ADVARSEL	- SYNLIG OG USYNLIG LASERSTRÅLING VED ÅBNING. UNGDA UDSÆTTELSE FOR STRÅLING.
VARO!	- AVATTAESSA OLET ALTIHINA NÄKYVÄÄ JA NÄKYMÄTÖN LASERSÄTEILYLLÄ ÄLÄ KATSO SÄTEESEEN.
WARNING	- SYNLIG OCH USYNLIG LASERSTRÅLING NÄR DENNA DEL ÄR ÖPPNAD. BETRÄKTA EJ STRÅLEN.
ADVARSEL	- SYNLIG OG USYNLIG LASERSTRÅLING NÄR DEKSEL ÅPNES. UNGDA EKSPONERING FOR STRÅLEN.
VORSICHT	- SICHTBARE UND UNSICHTBARE LASERSTRÄHLUNG, WENN ABDECKUNG GEÖFFNET. NICHT DEM STRAHL AUSSETZEN.
注意	- 打开时有可见及不可见激光辐射。避免激光照射。
注意	- ここを開くと可視及び不可視のレーザー光が出ます。ビームを直接見たり、触れたりしないでください。 (RQLS0233)

(Внутри аппарата)



Задняя стенка изделия

■ Диски, которые могут воспроизводиться

Тип диска	Логотип	Обозначение, используемое в инструкции
DVD-Video		DVD-V
DVD-R		
Audio CD		CD (Включая CD-R/RW и диски, записанные в формате MP3)
Video CD		VCD

■ **Диски, которые не могут воспроизводиться**
DVD-Audio, DVD-ROM, DVD-RAM, CD-ROM, CDV, CD-G, +RW, DVD-RW, CVD, SVCD, SACD, Divx Video Discs и Photo CD.

■ **Во время воспроизведения DVD и Video CD**
Производитель этих дисков может контролировать, как они воспроизводятся так, что Вы не всегда можете контролировать воспроизведение, как описано в этой инструкции по эксплуатации. Прочитайте внимательно инструкцию диска.

■ **Видео системы**
Этот аппарат может воспроизводить как PAL, так и NTSC видео системы. Однако для того, чтобы смотреть PAL или NTSC по Вашему телевизору, Ваш телевизор должен совпадать с системой, использованной на диске. Диски PAL не могут правильно просматриваться на телевизоре NTSC. Диски NTSC могут правильно просматриваться на телевизоре PAL с помощью преобразования видео сигнала в формат PAL 60 (→ стр. 26, Video (видео)—NTSC Disc Output (выходной сигнал NTSC диска)).

■ **Диски CD-R и CD-RW**
Этот аппарат может воспроизводить аудио CD-R и CD-RW формата CD-DA (цифровая аудио запись) и Video CD, которые были завершены (завершение является процессом, который позволяет проигрывателям CD-R/CD-RW воспроизводить аудио CD-R и CD-RW) после окончания записи. Он может оказаться не в состоянии воспроизводить некоторые CD-R или CD-RW вследствие условий записи.

■ **Диски DVD-R**
Диски Panasonic DVD-R, записанные и завершённые на DVD видеомагнитофоне Panasonic, воспроизводятся на этом аппарате как DVD-Video. В любом случае может быть невозможно воспроизводить эти диски из-за типа диска или из-за условий записи.

Перед эксплуатацией

Принадлежности	2
Информация о дисках	3
Простая установка	
Пункт 1 Расположение и подсоединение динамиков	4
Пункт 2 Телевизор	6
Пункт 3 Антенны и сетевой шнур	7
Пункт 4 Пульт дистанционного управления	8
Пункт 5 Выбор типа экрана ТВ	8
Справочное руководство по органам управления	9

Операции с дисками

Диски—Основное воспроизведение		10
Воспроизведение формата MP3		11
Функция возобновления		11
Пропуск глав или дорожек		12
ПОИСК в прямом и обратном направлении		12
Замедленное воспроизведение/Покадровый просмотр		12
Начало воспроизведение с определенной дорожки		13
Пропуск диска/Кино		13
Маркировка участков, чтобы воспроизводить их снова—МАРКЕР		13
Диски—Удобные функции		14
Повторное воспроизведение фрагмента А-В/Повторное воспроизведение		14
Программное воспроизведение/Произвольное воспроизведение		15
Использование диск-менеджера		16
Изменение звуковых дорожек, языка субтитров и углов		17
Звуковые дорожки/Субтитры/Углы		17
Использование экранов графического интерфейса (GUI)		18
Общие процедуры		18
Экран о перемещении		18
Информация о диске		19
Информация об аппарате		19

Операции с радио

Радио: ручная настройка	20
Радио: настройка с предустановкой	21

Управление качеством звука/звуковыми эффектами

Звуковое поле		22
DOLBY DIGITAL и DTS/DOLBY PRO LOGIC		23
Управление звуковыми эффектами и качеством звука		23
SUPER SURROUND		24
Позиция слушателя/Центрированное звучание		24
Регулировка басов		24

Другие функции

Удобные функции		25
Приглушение звука		25
Выключение дисплея		25
Функции таймера		25
Использование головных телефонов		25
Изменение установок		26
Общие процедуры		27
Ввод пароля (Ratings)		27
Изменение времени задержки		27
Использование пульта ДУ с другим оборудованием		28
Управление телевизором		28
Управление видео кассетным магнитофоном		28
Прослушивание внешнего источника/запись на другое оборудование		29
Дополнительные подсоединения антенны		30

Справочный материал

Словарь терминов		31
Список кодов различных языков		31
Руководство по поиску и устранению неисправностей		32
Уход		33
Технические характеристики		34
Меры безопасности		35
Обращение с диском		35

Простая установка

См. также "Установка динамиков", отдельное руководство, прилагаемое к данной инструкции.

Пункт 1 Расположение и подсоединение динамиков

Используйте только прилагаемые динамики

Использование других динамиков может повредить аппарат и негативно сказаться на качестве звучания.

- Установите динамики на ровную поверхность, чтобы исключить возможность их падения. Если динамики не удастся установить на ровную поверхность, то следует принять все меры, чтобы обезопасить их от падения.
- Снятие сеток с динамиков невозможно.

Передние динамики (1 левый 2 правый) SB-AFC95



- Правые и левые динамики являются одинаковыми.

Центральный динамик (5) SB-PC89



- Вы можете также поставить этот динамик непосредственно под телевизор.
- Не помещайте центральный динамик на основной аппарат, т.к. это повлияет на качество звука.
- Вибрация, вызванная центральным динамиком, может привести к ухудшению изображения, если он расположен непосредственно на телевизоре. Поставьте центральный динамик на стойку или на полку.

Основной аппарат

Сохраняйте Ваши динамики на расстоянии по крайней мере 10 мм от системы для надлежащей вентиляции.

Сабвуфер (6) SB-W95

Поместите около телевизора, на полу или на устойчивой полке так, чтобы не возникало вибрации.

- Низкочастотный динамик расположен на стороне сабвуфера. Оставьте для него 10-см зазор, чтобы он был эффективным.

Динамики окружающего звучания (3 левый 4 правый) SB-AFC95

- Поместите по сторонам от точки прослушивания, либо чуть позади нее, на высоте приблизительно 1 м выше, чем уровень прослушивания.
- Правые и левые динамики являются одинаковыми.

Поместите передние динамики, центральный динамик и динамики окружающего звучания на приблизительно одинаковом расстоянии от позиции прослушивания. Все углы на схеме даны приблизительно.

Прикрепление резиновых ножек для динамиков

Прикрепите эти резиновые ножки для динамиков, чтобы избежать вибрации, приводящей к перемещению или падению динамиков.

Вертикальное положение

Передние динамики (1, 2) / динамики окружающего звучания (3, 4)

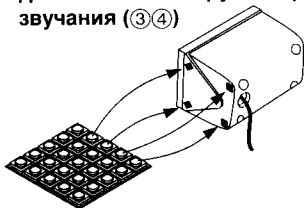

Горизонтальное положение

Центральный динамик (5)

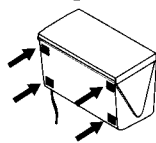

Расположение для наилучшего эффекта

Установка Ваших динамиков может воздействовать на бас и звуковое поле. Обратите внимание на следующие пункты.

- Располагайте динамики на плоской надежной основе.
- Расположение динамиков слишком близко к полу, стенами и углам может привести в результате к излишнему басу. Закройте стены и окна толстыми шторами.

Предостережение

- Используйте эти динамики только с рекомендуемой системой. Несоблюдение этого требования может вызвать повреждение усилителя и/или динамиков и может привести к пожару. Если произошло повреждение, или вы заметили внезапное изменение характера работы, проконсультируйтесь с квалифицированным сервисным специалистом.
- Не пытайтесь произвести настенную установку динамиков каким-либо иным способом, кроме описанного в данной инструкции.

Если на Вашем телевизоре нарушилась цветопередача

Данные динамики сконструированы специально для работы вблизи от телевизора, но отдельные модели телевизоров и способы установки динамиков могут привести к нарушению цветопередачи.

В таком случае следует отключить телевизор на 30 минут. Функция размагничивания телевизора должна устранить проблему. Если проблема не устраняется, то отодвиньте динамики подальше от телевизора.

Шнуры динамиков

Прикрепите наклейки к шнурам динамиков.

- Прикрепите пронумерованные наклейки к концам шнуров динамиков так, чтобы номера соответствовали позициям динамиков, показанным на рисунке.

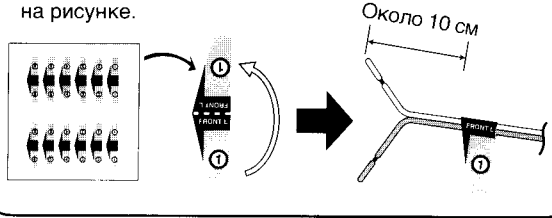

- Подсоедините шнуры к разъемам того же цвета так, чтобы номера на наклейках совпадали с номерами под разъемами.
- Никогда не закорачивайте положительные (+) и отрицательные (-) шнуры динамиков.
- Обязательно подсоединяйте к положительным (+) разъемам только положительные (красные или серые) шнуры, а к отрицательным (-) разъемам—только отрицательные (черные или серые с синей полосой). Неправильное подсоединение может привести к повреждению динамиков.
- После завершения этапа установки и подсоединения сматывайте излишки шнуров и перевяжите бечевкой.

Замечания по использованию динамиков

- Вы можете повредить Ваши динамики и сократить срок их службы, если Вы воспроизводите звук с высоким уровнем громкости в течение длительного периода времени.

Чтобы предотвратить повреждения, уменьшите громкость в следующих случаях.

- При воспроизведении искаженного звука.
- При приеме динамиками "завываний" с микрофона или проигрывателя, помех от FM радиовещания или непрерывных сигналов с осциллятора, тестового диска или электронного инструмента.
- При регулировке качества звука.
- При включении или выключении аппарата.

Сверните и удалите виниловый наконечник.

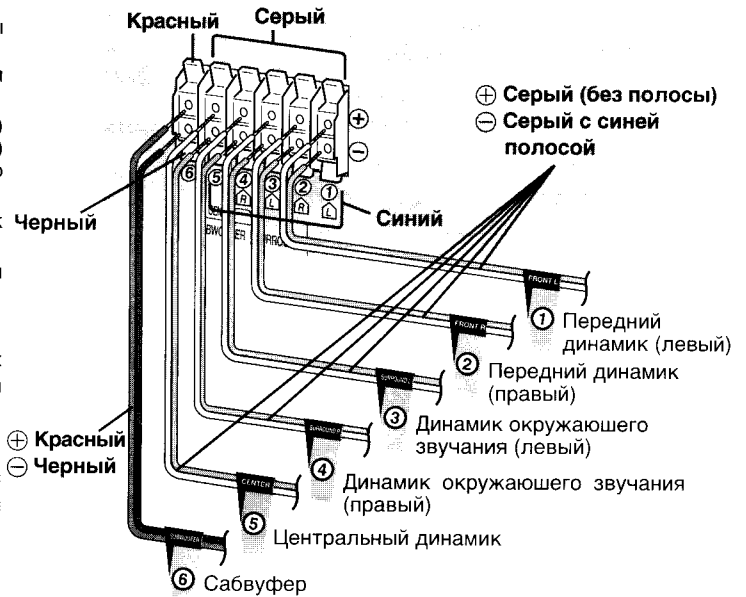
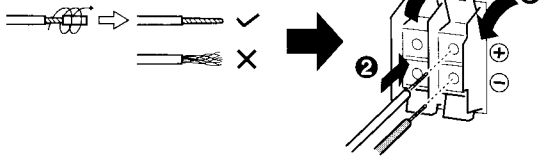

Крепление на стене

Передние динамики и динамики окружающего звучания могут быть прикреплены на стену. Прикрепите четыре ножки для динамиков к каждому динамику, убедившись, что они не закрывают отверстия. Установите динамик на винтах и затем сдвиньте его вниз, чтобы зафиксировать его положение.

Резиновые ножки для динамиков (входят в комплект поставки)

Винт (не входит в комплект поставки)

Резиновые ножки для динамиков (входят в комплект поставки)

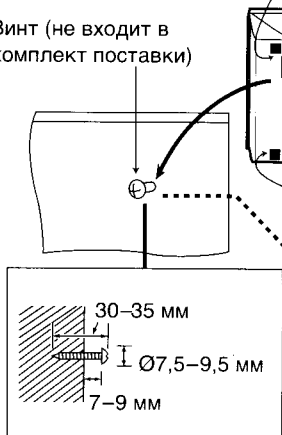

Крепление на стойку для динамиков

Приобретая стойки для динамиков, убедитесь в следующем:

- Убедитесь в том, что диаметр и длина винтов, а также расстояние между винтами соответствуют диаграмме.
- Стойки должны выдерживать нагрузку не менее 5 кг.
- Стойки должны быть устойчивы, даже если динамики находятся в верхнем положении.

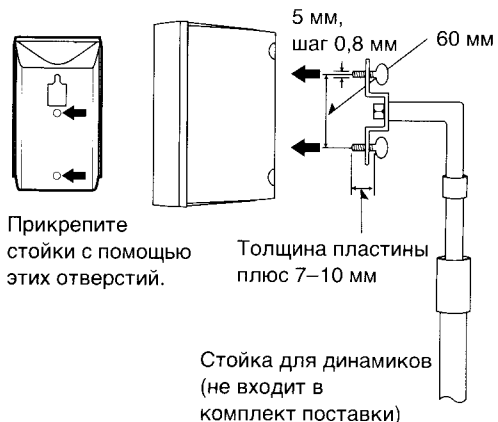

Прикрепите стойки с помощью этих отверстий.

Толщина пластины плюс 7-10 мм

Стойка для динамиков (не входит в комплект поставки)

Примечание

Стена или колонна, к которым крепятся динамики, должна выдерживать вес, равный 5 кг на винт.

Простая установка

Пункт 2 Телевизор

Подсоедините непосредственно к Вашему телевизору.

Не подсоединяйте аппарат через видеокассетный магнитофон, т.к. изображение может воспроизводиться неправильно из-за функции защиты от копирования.

Если Вы подсоединяете 21-штырьковый кабель SCART, Вам не надо подсоединять ни видео кабели ни аудио кабель. Если подсоединяете без использования 21-штырькового кабеля SCART, подсоедините или с помощью видео кабеля ИЛИ с помощью S-Video кабеля И аудио кабеля.

Для прослушивания телевизора через этот аппарат

Телевизор (не входит в комплект поставки)

Разъемы TV AUDIO OUT

VIDEO IN

Видео кабель (входит в комплект поставки)

Аудио кабель (не входит в комплект поставки)

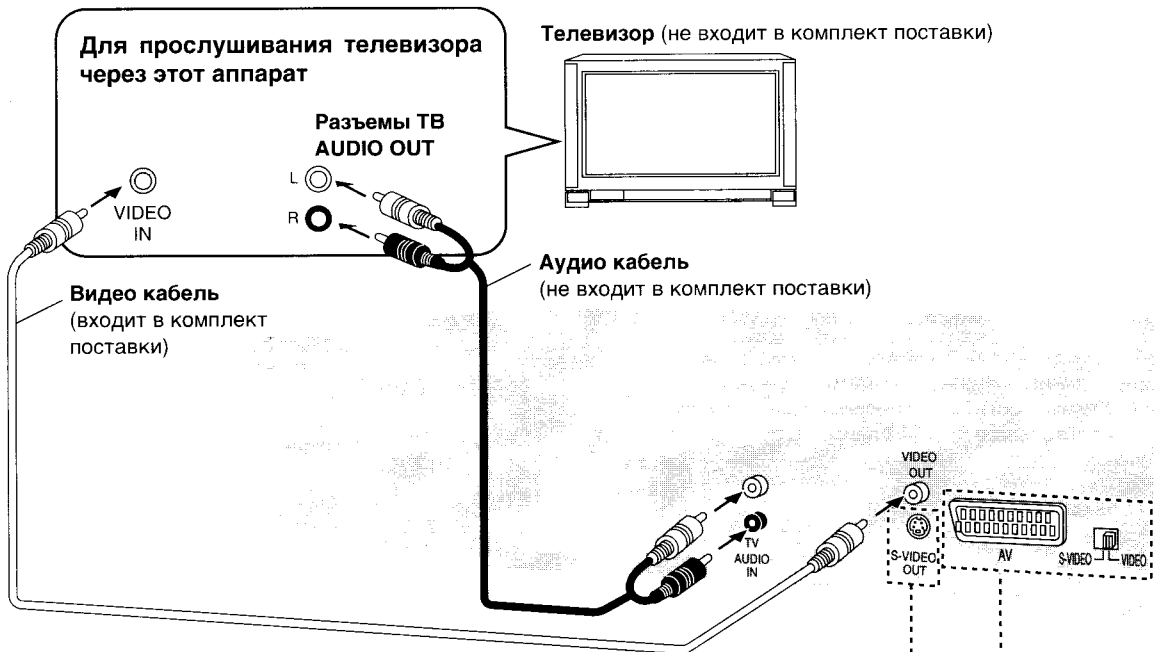

Для получения лучшего изображения Разъем S VIDEO OUT

За счет разделения сигналов цветности (C) и яркости (Y) до их передачи в телевизор при использовании разъема S-VIDEO OUT достигается более яркое изображение, чем при использовании разъема VIDEO OUT.

(Действительный результат зависит от телевизора.)

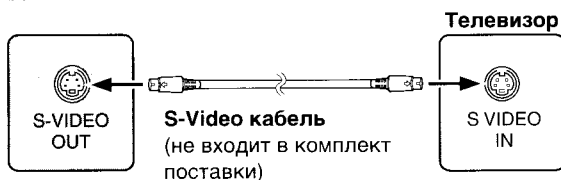

21-штырьковый разъем SCART (см. ниже)

Подсоедините к Вашему телевизору с помощью 21-штырькового разъема SCART, чтобы передавать видео данные на телевизор и получать аудио данные из телевизора. Вам ничего не надо подсоединять к разъемам TV AUDIO IN.

Телевизор

21-штырьковый кабель SCART (не входит в комплект поставки)

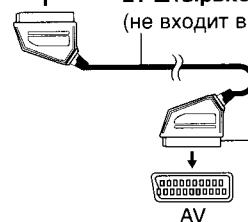

Подсоедините так, чтобы штекер совпадал с разъемом.

Если Ваш телевизор является S-Video совместимым, используйте видео переключатель для просмотра улучшенного видео.

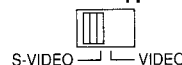

S-VIDEO: сигнал S-Video
VIDEO: полный видео сигнал

Простая установка

Пункт 3 Антенны и сетевой шнур

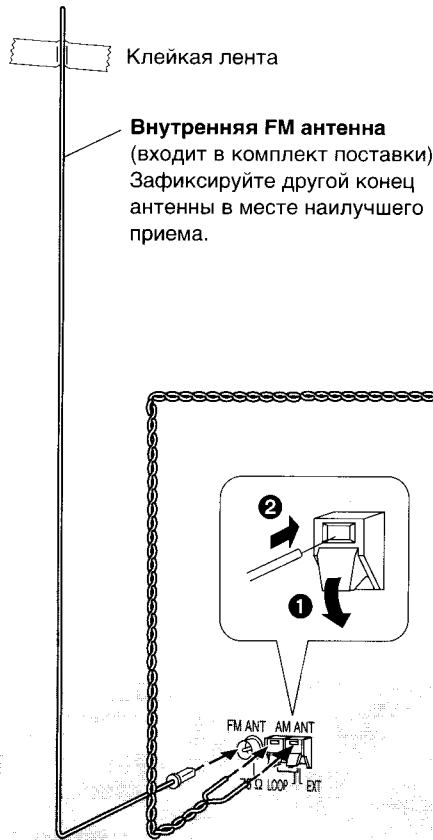

Рамочная AM-антенна (входит в комплект поставки)

Провод антенны не должен касаться других проводов и кабелей.

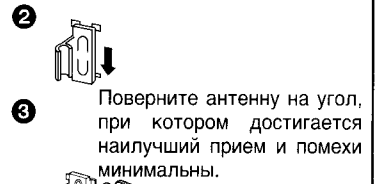
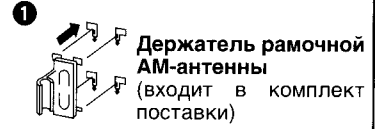

Прикрепите к стене или к другой поверхности

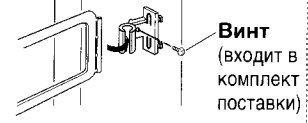

Сетевой шнур питания переменного тока (входит в комплект поставки)

К бытовой сетевой розетке

Примечание

Прилагаемый сетевой шнур предназначен только для использования с данным аппаратом. Не используйте его с другим оборудованием.

Экономия электроэнергии

Аппарат потребляет электроэнергию (приблиз. 0,60 Вт), даже когда он выключен с помощью переключателя [⏻]. Для экономии электроэнергии отсоедините аппарат от бытовой сетевой розетки, когда он не будет использоваться в течение долго периода времени. Не забудьте настроить вновь радио станции и любые другие пункты памяти перед тем, как снова использовать аппарат.

Для справки

При отсоединении сетевого шнура запрограммированные данные сохраняются в памяти аппарата до недели.

Пункт 4 Пульт дистанционного управления

■ Батарейки

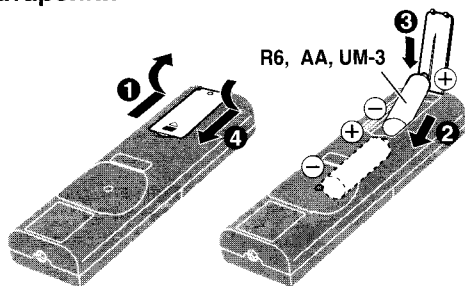

- Вставьте так, чтобы их полюса (+ и -) были согласованы в пульте ДУ.
- Не используйте батареи перезаряжаемого типа.

Не;

- смешивайте старые и новые батарейки.
 - используйте одновременно батарейки разных типов.
 - нагревайте и не допускайте контакта с пламенем.
 - разбирайте и не замыкайте контакты.
 - пытайтесь перезарядить щелочные или марганцевые батарейки.
 - используйте батарейки, если снята наружная оболочка.
- Неправильное обращение с батарейками может стать причиной вытекания электролита, который при попадании на предметы может повредить их и вызвать пожар.

Удалите, если пульт ДУ не будет использоваться в течение длительного времени. Храните в прохладном темном месте.

■ Использование

Направляйте пульт ДУ непосредственно на сенсор сигнала ДУ, избегая препятствий, с расстояния макс. 7 метров.

Пункт 5 Выбор типа экрана ТВ

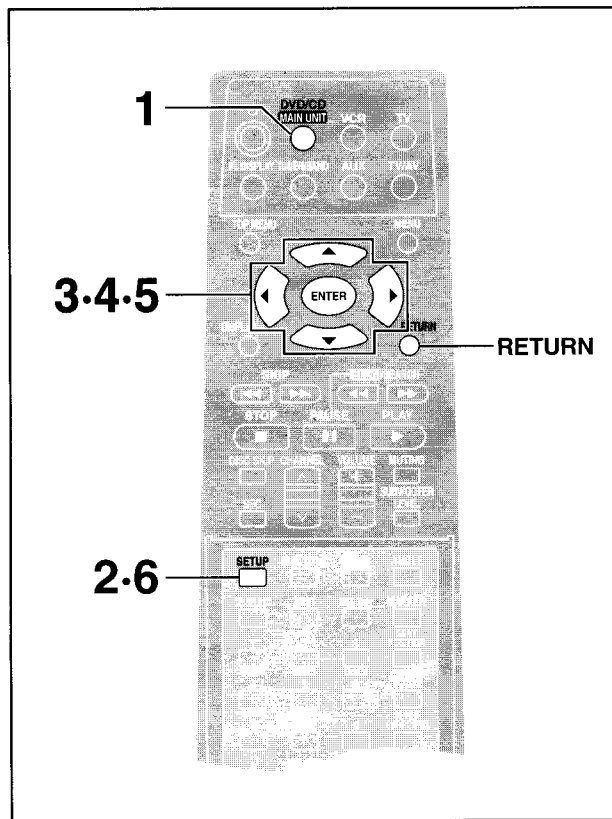

2 Нажмите кнопку [SETUP] (установка), чтобы раскрыть меню.

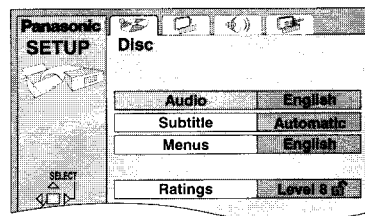

3 Нажмите кнопки [◀, ▶], чтобы выбрать “Video” таблицу.

4 Нажмите кнопки [▲, ▼], чтобы выбрать установку “TV Aspect”, и нажмите кнопку [ENTER] (ввод).

5 Нажмите кнопки [▲, ▼], чтобы выбрать пункт, и нажмите кнопку [ENTER] (ввод).

•4:3 Pan&Scan (заводская установка)

Выберите, если у Вас имеется обычный телевизор и для просмотра программного обеспечения 16:9 в стиле “панорамы и сканирования”.



Программное обеспечение 16:9, запрещенное для показа в стиле “панорамы и сканирования”, будет появляться в стиле “почтового ящика” независимо от этой установки.

•4:3 Letterbox

Выберите, если у Вас имеется обычный телевизор и для просмотра программного обеспечения 16:9 в стиле “почтового ящика”.



•16:9

Выберите, если у Вас имеется широкоэкранный (16:9) телевизор. Используйте режимы экрана телевизора, чтобы изменить способ показа изображения.

Только с помощью пульта ДУ

Измените установки для соответствия формату Вашего телевизора.

Язык меню установлен на английский, но Вы можете поменять его следующим образом [→ стр. 26, Display (дисплей)—Menu Language (язык меню)]. В примерах использован английский язык.

Подготовка

Включите телевизор и выберите подходящий видео вход на телевизоре для соответствия подсоединениям аппарата.

1 Нажмите кнопку [DVD/CD], чтобы включить аппарат.

Аппарат включается автоматически и “DVD/CD” выбирается в качестве источника.

6 Нажмите кнопку [SETUP] (установка), чтобы завершить установки.

Для возврата к предыдущему экрану Нажмите кнопку [RETURN] (возврат).

Пульт ДУ

Стр.

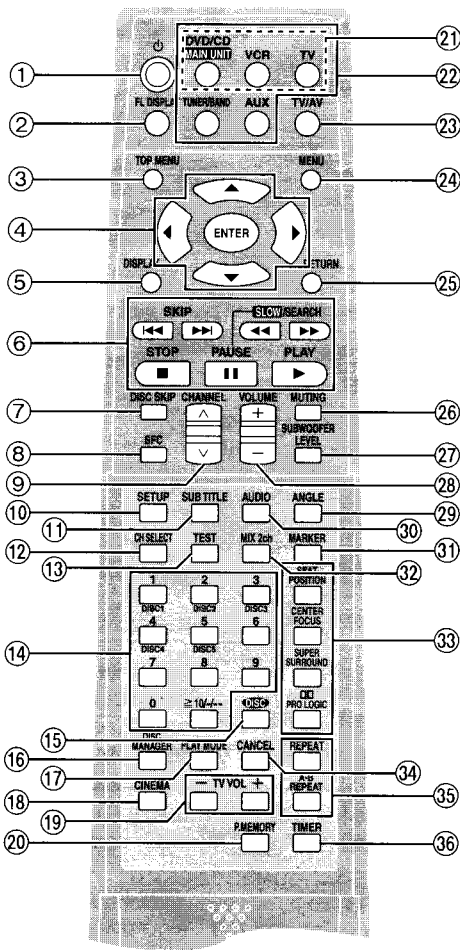

Как открыть панель пульта ДУ

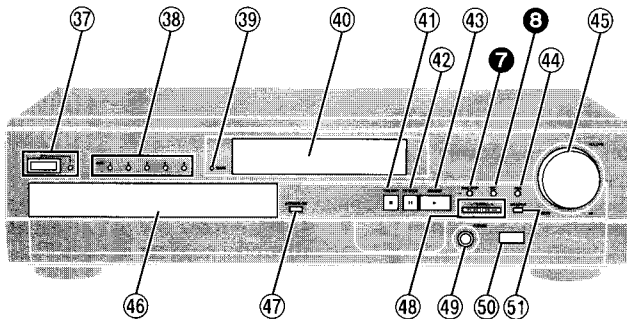
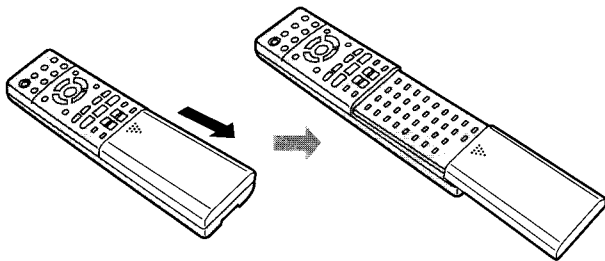

Кнопки 7 и 8 функционируют таким же образом, как органы управления на пульте ДУ.

- 1 Кнопка режима ожидания/включено [⏻] 10
- 2 Кнопка отключения флюоресцентного дисплея [FL DISPLAY] 25
- 3 Кнопка верхнего меню [TOP MENU] 10
- 4 Кнопки курсора [▲, ▼, ◀, ▶]/Кнопка ввода [ENTER] ... 8
- 5 Кнопка дисплея [DISPLAY] 18
- 6 Кнопки основных операций
- 7 Кнопка пропуска диска [DISC SKIP] 10
- 8 Кнопка управления звуковым полем [SFC] 23
- 9 Кнопки выбора канала [▲, ▼, CHANNEL] 21, 28
- 10 Кнопка вызова начальных установок [SETUP] 8, 27
- 11 Кнопка субтитров [SUB TITLE] 17
- 12 Кнопка выбора канала динамика [CH SELECT] 23
- 13 Кнопка тестирования [TEST] 23
- 14 Кнопки с цифрами [1-9, 0, ≥10/-/-] 10
- 15 Кнопка выбора диска [DISC] 10
- 16 Кнопка выбора последовательности воспроизведения дисков [DISC MANAGER] 16
- 17 Кнопка режима воспроизведения [PLAY MODE] 15
- 18 Кнопка кино [CINEMA] 13
- 19 Кнопки громкости ТВ [- TV VOL +] 28
- 20 Кнопка запоминания позиции [P.MEMORY] 11
- 21 Кнопки и индикаторы оборудования
Выберите оборудование, которым Вы хотите управлять.
●Нажмите кнопку [DVD/CD] для управления этим аппаратом.
●Нажмите кнопку [VCR] для управления видеокассетным магнитофоном.
●Нажмите кнопку [TV] (ТВ) для управления телевизором. Эти кнопки горят в течение нескольких секунд, чтобы указать режим работы пульта ДУ.
- 22 Кнопки переключения входов [DVD/CD, MAIN UNIT, VCR, TV, TUNER/BAND, AUX]
Нажатие кнопки [DVD/CD] или [TUNER/BAND] (тюнер/диапазон) также включает аппарат.
Кнопка [TUNER/BAND] (тюнер/диапазон) также переключает радио частоты.
- 23 Кнопка ТВ/видео [TV/AV] 28
- 24 Кнопка вызова меню [MENU] 10
- 25 Кнопка возврата [RETURN] 8, 27
- 26 Кнопка приглушения звука [MUTING] 25
- 27 Кнопка регулировки мощности сабвуфера [SUBWOOFER LEVEL] 24
- 28 Кнопки громкости [+ , - , VOLUME] 10, 20
- 29 Кнопка переключения угла [ANGLE] 17
- 30 Кнопка аудио [AUDIO] 17
- 31 Кнопка маркера [MARKER] 13
- 32 Кнопка микширования по 2 каналам [MIX 2ch] 23
- 33 Кнопки звукового поля и эффектов 23, 24
- 34 Кнопка отмены [CANCEL] 13
- 35 Кнопка повтора [REPEAT, A-B REPEAT] 14
- 36 Кнопка таймера [TIMER] 25

Основной аппарат

- 37 Переключатель режима ожидания/включено [⏻/⏻] .. 10
Нажмите переключатель, чтобы переключить аппарат из режима "включено" в режим ожидания и наоборот. В режиме ожидания аппарат тем не менее потребляет небольшое количество электроэнергии.
Индикатор режима ожидания/включено
Когда аппарат подсоединен к сети питания переменного тока, этот индикатор высвечивается красным светом в режиме ожидания и высвечивается зеленым светом, когда аппарат включен.
- 38 Индикаторы диска [DISC 1-5] 10
- 39 Индикатор таймера пробуждения [WAKE] 25
- 40 Дисплей
- 41 Кнопка остановки, режима настройки [■, TUNE MODE] 10, 20
- 42 Кнопка паузы, режима FM [||, FM MODE] 10, 20
- 43 Кнопка воспроизведения, памяти [▶, MEMORY] . 10, 21
- 44 Кнопка системы радиоданных [RDS] 20
- 45 Регулятор уровня громкости [VOLUME, DOWN, UP] 10, 20
- 46 Дисковый лоток 10
- 47 Кнопка открывания/закрывания [▲ OPEN/CLOSE] .. 10
- 48 Кнопки пропуска/поиска, настройки [◀◀/▶▶, ▶▶/▶▶, v TUNING ▲] 12, 20
- 49 Гнездо головных телефонов [PHONES] 25
- 50 Сенсор сигнала дистанционного управления
- 51 Кнопка выбора входа [SELECTOR] 10

3 Нажмите кнопку [▲], чтобы открыть лоток дисков, и вставьте диск.

Нажмите эту кнопку повторно, чтобы закрыть лоток и начать воспроизведение.

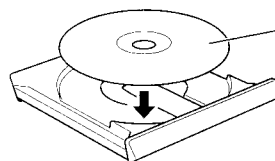

Этикетка должна быть сверху. (Для двухсторонних дисков загрузите так, чтобы этикетка для стороны, которую Вы собираетесь воспроизводить, была сверху.)

Повторите действия пунктов 2 и 3, чтобы вставить другие диски.

4 Если после выполнения действий пункта 3 воспроизведение не началось. Нажмите кнопку [▶] (PLAY) (воспроизведение).

Горит во время воспроизведения.

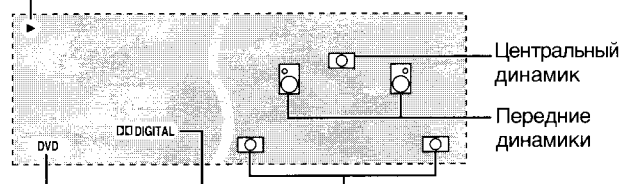

Горит, если вставлен DVD. Горит, если обнаружен диск в формате Dolby Digital. Динамики окружающего звучания

5 Отрегулируйте уровень громкости.

■ Для остановки воспроизведения

Нажмите кнопку [■] (стр. 11, Функция возобновления).

■ Для паузы воспроизведения

Нажмите кнопку [⏸] во время воспроизведения.

Нажмите кнопку [▶] (PLAY) (воспроизведение), чтобы возобновить воспроизведение.

Примечание

- Если "⊖" появляется по телевизору
Операция запрещена аппаратом или диском.
- Диск продолжает вращаться, пока высвечивается меню, даже после того, как Вы закончили воспроизведение пункта. Когда Вы закончили, нажмите кнопку [■], чтобы сбросить мотор аппарата и экран телевизора.
- При воспроизведении DVD громкость может быть ниже, чем при воспроизведении других дисков или во время приема телевизионного вещания. Если Вы увеличили громкость, убедитесь в том, что Вы снова уменьшили громкость перед тем, как воспроизводить другие источники, так что не случится внезапное увеличение мощности.

Когда на телевизоре появляется меню

DVD-V VCD

Только с помощью пульта ДУ

Нажмите кнопки с цифрами, чтобы выбрать пункт.

Для выбора 2-значного номера

Пример: Для выбора пункта 23, нажмите [≥10/---] → [2] → [3].

- Во время воспроизведения DVD, Вы можете также использовать кнопки [▲, ▼, ◀, ▶], чтобы выбрать пункты. Нажмите кнопку [ENTER] (ввод), чтобы подтвердить выбор.

Начинается воспроизведение выбранного пункта.

Другие кнопки, используемые для управления меню

Прочитайте инструкцию диска для дальнейших справок об операциях.

[▶▶]: Показывает следующее меню.

[◀◀]: Показывает предыдущее меню.

[RETURN] (возврат): Показывает экран меню. **VCD**

[TOP MENU] (верхнее меню): Показывает первый экран меню. **DVD-V**

[MENU] (меню): Показывает экран меню. **DVD-V**

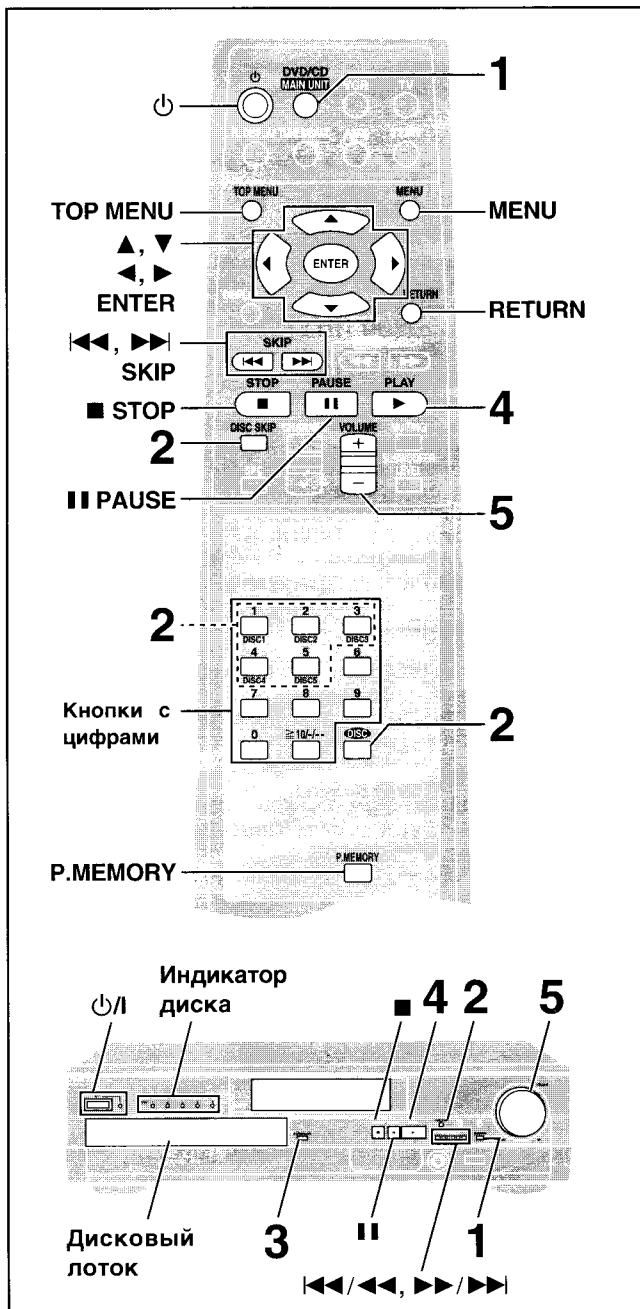

DVD-V VCD

Подготовка

- Включите телевизор и выберите подходящий видео вход на телевизоре для соответствия подсоединениям аппарата.
- Нажмите кнопку [⏻], чтобы включить аппарат.

1 Нажмите кнопку [SELECTOR] (выбор входа), чтобы выбрать "DVD/CD" в качестве источника.

При каждом нажатии кнопки:
DVD/CD → FM → AM → TV → VCR → AUX

Пульт ДУ: Нажмите кнопку [DVD/CD].

2 Нажмите кнопку [DISC SKIP] (пропуск диска), чтобы выбрать лоток.

Загорится индикатор.

Если в лотке находится диск, то начнется воспроизведение. (Воспроизведение одним касанием)

Пульт ДУ:

Нажмите кнопку [DISC] (диск), а затем нажмите кнопку [1]–[5], соответствующую нужному лотку.

Воспроизведение формата MP3

CD

Диски, записанные, используя формат MP3, отличаются от дисков CD следующим образом.

• Структура диска (Пример)



• Начало воспроизведения с выбранной главы

Нажмите кнопки с цифрами, и нажмите кнопку [ENTER] (ввод).

Пример: Глава 23: [2] → [3] → [ENTER] (ввод)

(Нажатие кнопки [≥10/-/--] не является необходимым.)

• Повторное воспроизведение

Вы можете использовать повтор главы или повтор заголовка. (→ стр. 14)

• Программное воспроизведение, произвольное воспроизведение или диск-менеджер

Вы не можете использовать программное воспроизведение, произвольное воспроизведение или диск-менеджер.

Примечание

• Если Вы воспроизводите дорожку MP3, который содержит данные стоп-кадра, то потребуется некоторое время до того, как начнет воспроизводиться сама музыка, и истекшее время не будет высвечиваться в течение этого времени. Даже после начала воспроизведения дорожки, правильное время воспроизведения не будет высвечиваться.

• Этот аппарат не совместим с тегами ID3.

Обращайтесь к списку терминов на стр. 31 относительно более подробной информации о формате MP3.

Функция возобновления

DVD-V CD VCD

(Когда высвечивается истекшее время воспроизведения)

Когда аппарат запомнил позицию, в которой Вы остановили воспроизведение, на дисплее горит индикация "RESUME".



Нажмите кнопку [▶] (PLAY) (воспроизведение), чтобы начать воспроизведение с этой позиции.

(При воспроизведении DVD-Video → см. ниже раздел Предварительный просмотр глав)

• Позиция очищается:

– При выключении аппарата.

– При извлечении или замене диска.

– При выборе любого источника, кроме "DVD/CD".

• Нажмите кнопку [■], чтобы очистить позицию.

Функция запоминания позиции

Во время воспроизведения

Нажмите кнопку [P.MEMORY] (п.память), чтобы запомнить позицию.

На телевизоре появляется сообщение "Position memorized".

Эта позиция сохраняется, если Вы выключите аппарат или поменяете источник.

Когда Вы включите аппарат или вновь выберите DVD/CD, на дисплее загорится индикация "RESUME".

Нажмите кнопку [▶] (PLAY) (воспроизведение), чтобы начать воспроизведение с запомненной позиции.

Позиция очищается.

(При воспроизведении DVD-Video → см. ниже раздел Предварительный просмотр глав)

Предварительный просмотр глав DVD-V

После того, как Вы нажмете кнопку [▶] (PLAY) (воспроизведение), немедленно появляется сообщение "Press PLAY to Chapter Review".

Нажмите кнопку [▶] (PLAY) (воспроизведение) в то время, когда высвечивается сообщение, и будет воспроизводиться начало каждой главы вплоть до текущей.

Полное воспроизведение возобновляется с точки, в которой Вы нажали кнопку [■] или [P.MEMORY] (п.память).

(Эта функция работает только в пределах заголовка.)

Если Вы не нажмете кнопку [▶] (PLAY) (воспроизведение), сообщение исчезает, и воспроизведение начинается там, где Вы нажали кнопку [■] или [P.MEMORY] (п.память).

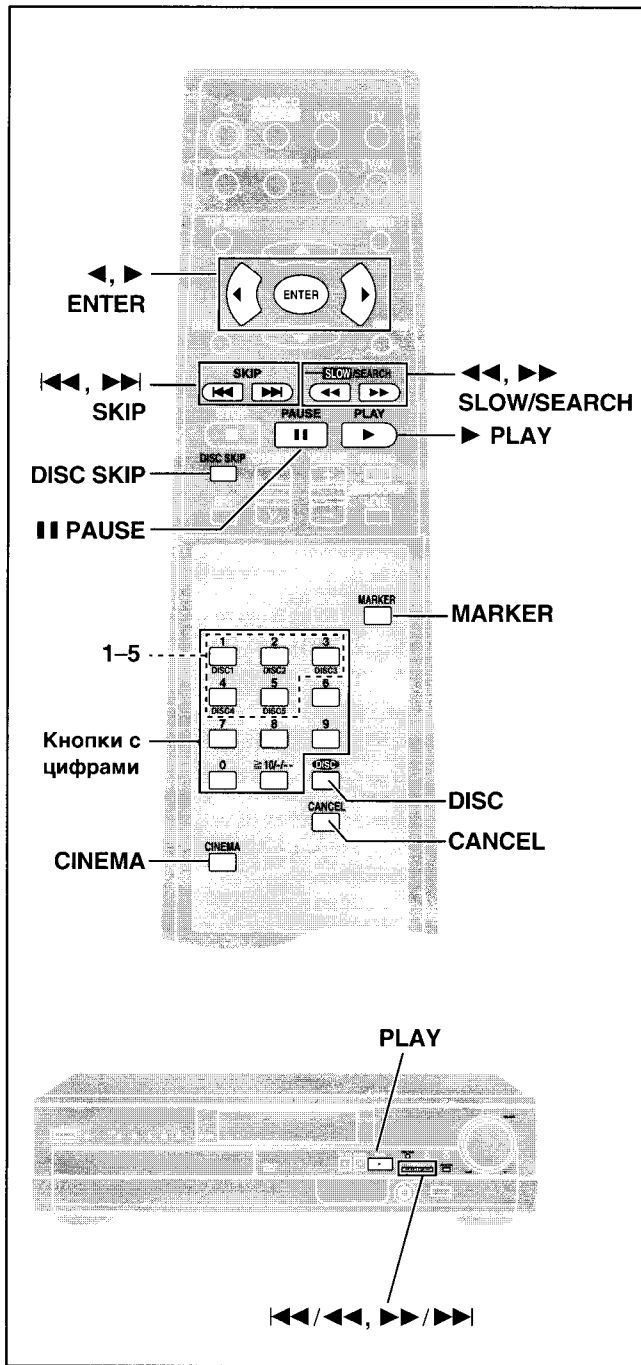

Пропуск глав или дорожек

DVD-V | CD | VCD

Нажмите кнопку [⏮] или кнопку [⏭].

- Каждое нажатие увеличивает количество пропусков.
- Нажмите кнопку [⏮/⏮, ⏭/⏭] на основном аппарате.

ПОИСК в прямом и обратном направлении

DVD-V | CD | VCD

Во время воспроизведения

Нажмите кнопку [⏮] или кнопку [⏭].

- Нажмите и удерживайте кнопку [⏮/⏮, ⏭/⏭] на основном аппарате.
- Звук будет слышен во время поиска в прямом направлении на первой скорости. Вы можете отключить этот звук [стр. 26, Audio (аудио)—Audio during Search (звук во время поиска)].

Замедленное воспроизведение

DVD-V | VCD

В режиме паузы

Нажмите кнопку [⏮] или кнопку [⏭].

- Нажмите и удерживайте кнопку [⏮/⏮, ⏭/⏭] на основном аппарате.

Покадровый просмотр

DVD-V | VCD

Только с помощью пульта ДУ

В режиме паузы

Нажмите кнопку [◀] или кнопку [▶].

При каждом нажатии кнопки происходит смена одного кадра.

- Если удерживать кнопку нажатой, то кадры сменяются последовательно.
- Нажатие кнопки [⏮] также активизирует покадровый просмотр в прямом направлении.

Примечания

- Скорость поиска и замедленного воспроизведения возрастает до 5 шагов.
- Нажмите кнопку [▶] (PLAY) (воспроизведение), чтобы возобновить воспроизведение.
- Вы не можете передвигать кадры с Video CD во время покадрового просмотра или замедленного воспроизведения.

Во время воспроизведения Video CD с контролем воспроизведения
 Нажатие кнопок для осуществления пропуска, поиска или замедленного воспроизведения может привести Вас к меню экрана.

Начало воспроизведение с определенной дорожки

CD VCD

Только с помощью пульта ДУ

- 1 Нажмите кнопку [DISC] (диск).
- 2 Нажмите кнопку [1]–[5], чтобы выбрать желаемый диск.

- 3 Подождите, пока поменяется диск и начнется воспроизведение

Нажмите кнопки с цифрами, чтобы выбрать дорожку.

Для выбора 2-значного номера

Пример: Для выбора пункта 23,
нажмите [≧10/-/-] → [2] → [3].

Воспроизведение начинается с выбранного пункта.

Примечание

Это работает только в режиме остановки с некоторыми дисками.

Пропуск диска

DVD-V CD VCD

Нажмите кнопку [DISC SKIP] (пропуск диска).

Воспроизведение начинается с начала диска в следующем лотке.

Вы выполните пропуск к лотку 1, когда текущим лотком является 5.

Примечание

Кнопка [DISC SKIP] (пропуск диска) не работает во время программного и произвольного воспроизведения или когда активизирован диск-менеджер.

Кино

DVD-V VCD

Только с помощью пульта ДУ

Вы можете изменить качество изображения для просмотра фильма.

Нажмите кнопку [CINEMA] (кино).

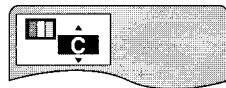

При каждом нажатии кнопки:

C: Смягчает изображения и подчеркивает детали в затемненных сценах.



N: Нормальный режим (заводская установка)

Для справки

Вы можете выполнить тонкую настройку изображения, если это желательно (→ стр. 19, Режим цифрового изображения – Режим пользователя).

Маркировка участков, чтобы воспроизводить их снова — MARKER

DVD-V CD VCD

(Когда высвечивается истекшее время воспроизведения)

Только с помощью пульта ДУ

Вы можете пометить до 5 точек на диске, чтобы вернуться к ним позднее.

- 1 Во время воспроизведения
Нажмите кнопку [MARKER] (маркер).

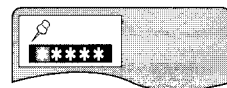

- 2 Нажмите кнопку [ENTER] (ввод) в точке, которую Вы хотите отметить.

Для выбора другого маркера, нажмите кнопки [◀, ▶].

Для воспроизведения с отмеченной позиции

Нажмите кнопки [◀, ▶], чтобы выбрать номер маркера, и нажмите кнопку [ENTER] (ввод).

Для очищения маркера

Нажмите кнопки [◀, ▶], чтобы выбрать номер маркера, и нажмите кнопку [CANCEL] (отмена).

Примечание

- Некоторые субтитры могут не появляться вблизи маркера.
- Все маркеры очищаются:
 - При выключении аппарата.
 - При извлечении или замене диска.
 - При выборе любого источника, кроме “DVD/CD”.

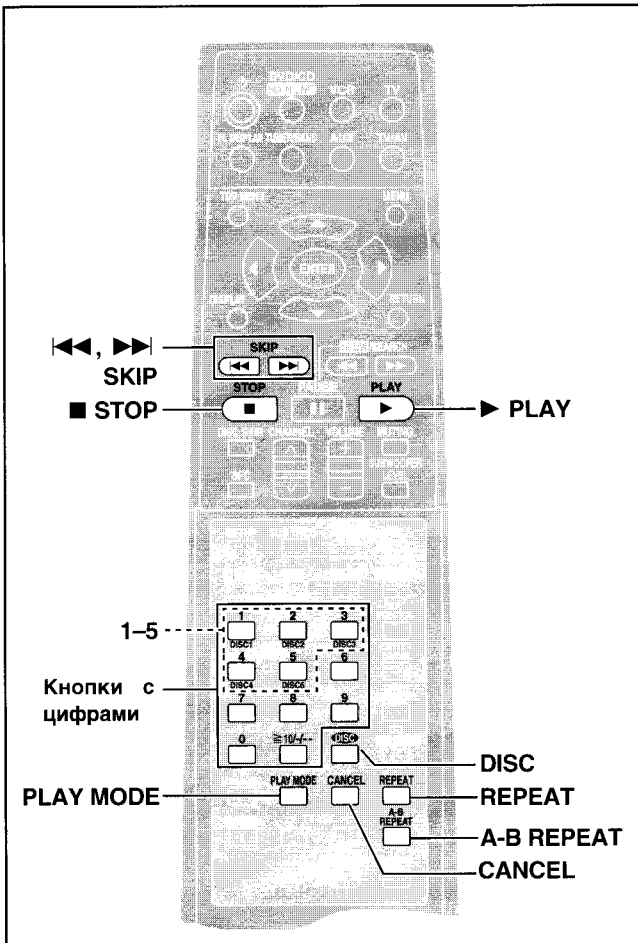

DVD-V (Когда высвечивается истекшее время воспроизведения)

CD **VCD**

Только с помощью пульта ДУ

Повторное воспроизведение фрагмента А-В

Вы можете повторить фрагмент между точками А и В в пределах заголовка или дорожки.

- Во время воспроизведения **Нажмите кнопку [A-B REPEAT] (повтор фрагмента) в начальной точке (А).**



- Нажмите кнопку [A-B REPEAT] (повтор фрагмента) в конечной точке (В).

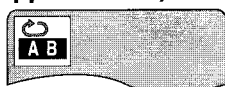

Начинается повтор фрагмента А-В.

Для отмены

Нажимайте кнопку [A-B REPEAT] (повтор фрагмента), пока не загорится символ "***".



Примечание

- Некоторые субтитры, записанные около точки А или В, могут не появиться.
- Аппарат автоматически определяет конец заголовка/дорожки как точку В, если достигается конец заголовка/дорожки.

Повторное воспроизведение

Во время воспроизведения

Нажмите кнопку [REPEAT] (повтор).

При каждом нажатии кнопки:

DVD-V **CD** (Диск MP3)

Глава → Заголовок → OFF

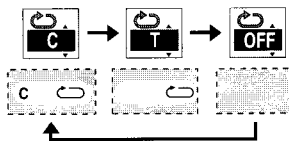

CD **VCD**

Повтор вкл ↔ OFF

Вы можете повторить дорожки в зависимости от установки **DISC MANAGER** (диск-менеджер) следующим образом (⇒ стр. 16).



Если Video CD имеет функцию контроля воспроизведения

- Нажмите кнопку [■].
- Нажмите кнопки с цифрами для того, чтобы выбрать дорожку для начала воспроизведения (⇒ стр. 13).
- Нажмите кнопку [REPEAT] (повтор) (⇒ выше).

Примечание

Вы не можете использовать повторное воспроизведение, чтобы повторить целый диск DVD-Video или целый диск MP3.

■ Для повтора только Ваших любимых дорожек

CD **VCD**

Начните программное воспроизведение (⇒ стр. 15) и нажмите кнопку [REPEAT] (повтор), чтобы высветить нужный Вам режим повтора.

Программное воспроизведение/ Произвольное воспроизведение

CD VCD

В режиме остановки

Нажмите кнопку [PLAY MODE] (режим воспроизведения), чтобы выбрать режим воспроизведения.

Каждый раз, когда Вы нажимаете кнопку, режим изменяется следующим образом.

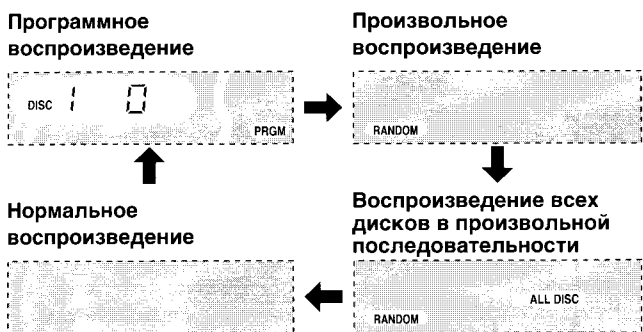

После выбора режима следуйте действиям пунктов для этого режима.

Программное воспроизведение

Для воспроизведения максимум 24 дорожек в запрограммированном порядке
Выберите дорожку с любого диска.

- 1 Нажмите кнопку [DISC] и [1]–[5], чтобы выбрать диск.
- 2 Нажмите кнопки с цифрами, чтобы выбрать дорожку.

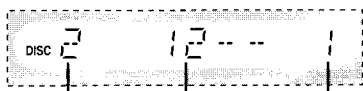

№ диска № дорожки № в программе

- Повторите действия пунктов 1 и 2, чтобы запрограммировать другие дорожки.
- Пункт 1 не требуется при программировании дорожек на одном и том же диске.

- 3 Нажмите кнопку [▶] (PLAY) (воспроизведение).

Воспроизведение начинается в запрограммированной последовательности.

Когда воспроизведение останавливается и содержание программы показывается на дисплее, Вы можете также выполнить следующее.



№ диска № в программе

- Для добавления дорожек
Повторите действия пунктов 1 и 2.
- Для проверки содержания программы
Нажмите кнопки [◀◀] или [▶▶].
- Для очищения дорожек
Нажмите кнопку [CANCEL] (отмена), чтобы очистить последнюю дорожку в программе, или нажмите кнопку [◀◀] или [▶▶], чтобы выбрать дорожку, и нажмите кнопку [CANCEL] (отмена).
- Чтобы очистить всю программу
Нажмите кнопку [■] так, чтобы высветилась индикация "CLEAR". (Если индикация "CLEAR" не высвечивается, иницируйте и остановите воспроизведение, затем нажмите кнопку [■] снова.)

Примечание

Возможно программирование дисков или дорожек, которые аппарат не может найти, но они отменяются во время воспроизведения. Это также относится к случаю, если Вы запрограммируете DVD и MP3 диски.

Произвольное воспроизведение

Для воспроизведения дорожек текущего диска в произвольной последовательности

Нажмите кнопку [▶] (PLAY) (воспроизведение).

Воспроизведение начинается в произвольной последовательности.

Для отмены

Нажмите кнопку [■].

Воспроизведение всех дисков в произвольной последовательности

Для воспроизведения дорожек всех дисков в произвольной последовательности

Нажмите кнопку [▶] (PLAY) (воспроизведение).

Воспроизведение начинается в произвольной последовательности.

- Во время воспроизведения всех дисков в произвольной последовательности, DVD и MP3 диски пропускаются.

Для отмены

Нажмите кнопку [■].

Нормальное воспроизведение

Режим воспроизведения отменяется (восстанавливается режим нормального воспроизведения):

- При выключении аппарата.
 - При извлечении или замене диска.
 - При выборе любого источника, кроме "DVD/CD".
- Программа остается в памяти.

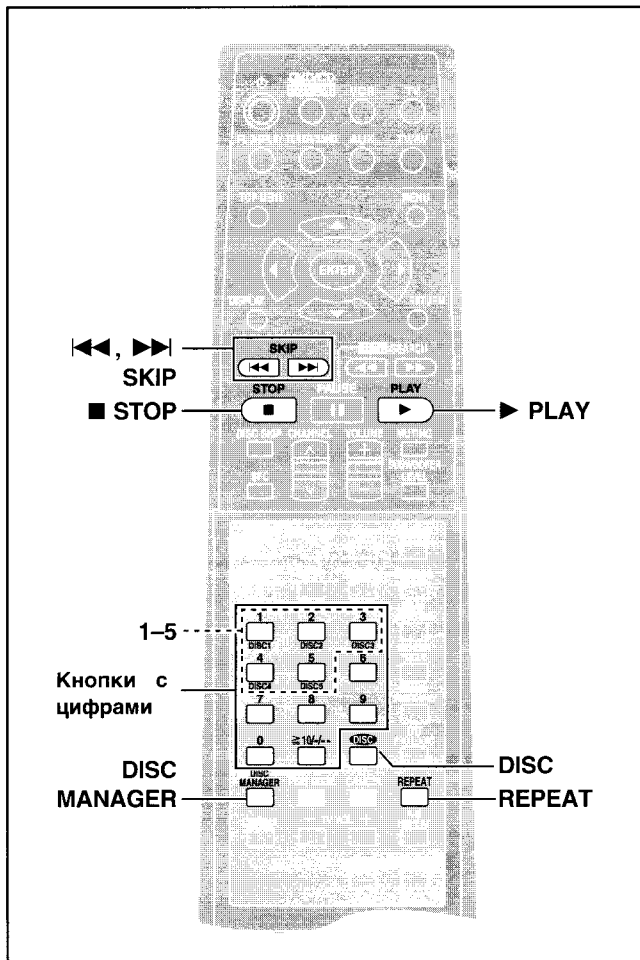

Использование диск-менеджера

CD VCD

Только с помощью пульта ДУ

Диск-менеджер позволяет Вам выбрать одну дорожку или диск для воспроизведения или воспроизвести все пять дисков последовательно.

1 В режиме остановки

Нажмите кнопку [DISC MANAGER] (диск-менеджер), чтобы выбрать желаемый режим.

При каждом нажатии кнопки:

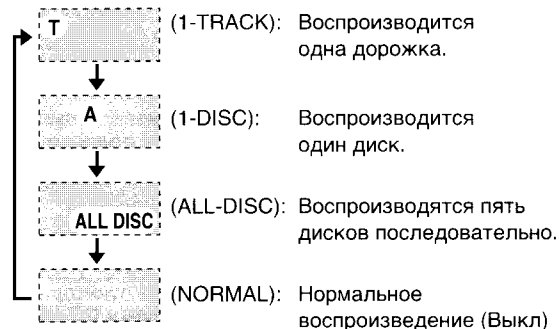

2 Выберите диск и дорожку.

- Когда выбирается "1-DISC", нажмите кнопку [DISC] (диск) и [1]-[5].
- Когда выбирается "1-TRACK", нажмите кнопки с цифрами.

Для выбора 2-значного номера

Пример: Для выбора пункта 23, нажмите [10/-/-] → [2] → [3].

Вы можете также выбрать дорожку, нажимая кнопку [1-] и [2-].

3 Нажмите кнопку [▶] (PLAY) (воспроизведение).

Для отмены режима диск-менеджера

Нажмите кнопку [■].

Для повторного воспроизведения дорожки или диска

Нажмите кнопку [REPEAT] (повтор) во время воспроизведения с диск-менеджером.

Примечание

- Вы не можете использовать диск-менеджер, когда высвечивается индикация "RANDOM" или "PRGM".
- Когда воспроизводятся видео CD с управлением воспроизведения в режиме "A" или "ALL DISC", Вы можете воспроизводить диски без выполнения операций с меню дисков.
- Диск-менеджер пропускает любые загруженные DVD и MP3 диски.

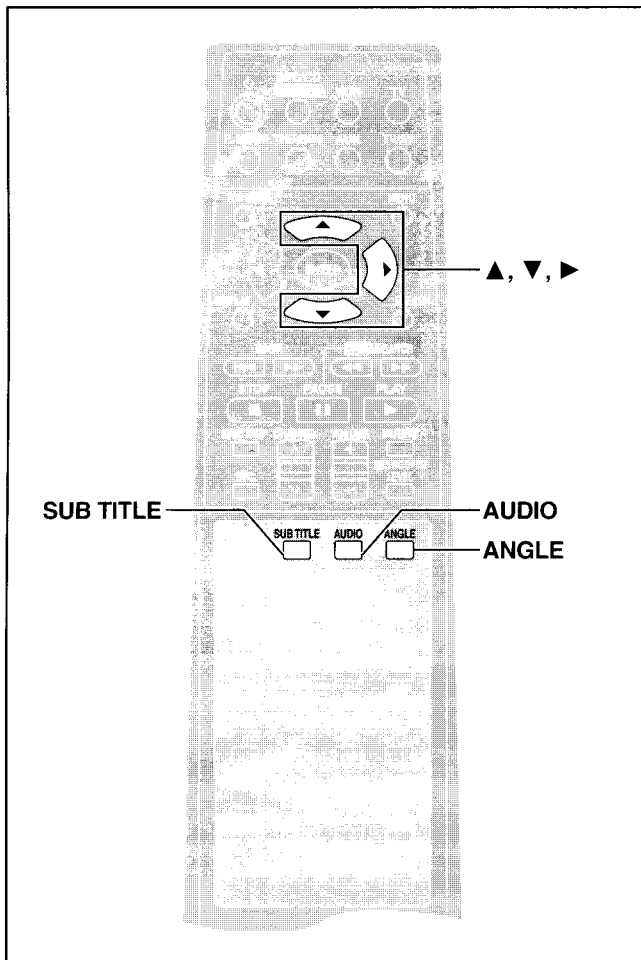

Субтитры

Во время воспроизведения

Нажмите кнопку [SUB TITLE] (субтитры).

Номер изменяется при каждом нажатии кнопки.

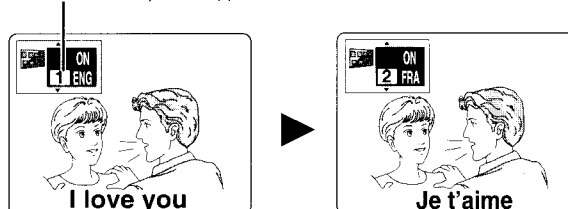

- В некоторых случаях, язык субтитров не изменяется немедленно на выбранный язык.
- Обращайтесь к **A** на стр. 19 относительно аббревиатур языков.

Для гашения/индикации субтитров

1. Нажмите кнопку [SUB TITLE] (субтитры).
2. Нажмите кнопку [►].
3. Нажмите кнопки [▲, ▼], чтобы выбрать установку "OFF" (выкл) или "ON" (вкл).

Углы

На дисплее аппарата горит индикация "ANGLE", когда это функция доступна.

Во время воспроизведения

Нажмите кнопку [ANGLE] (углы).

Номер изменяется при каждом нажатии кнопки.

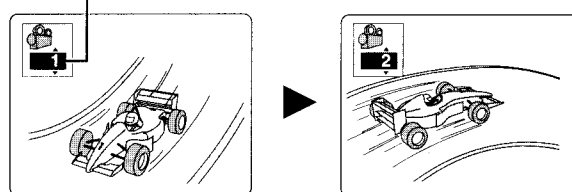

DVD-V

Только с помощью пульта ДУ

На некоторых дисках DVD имеется несколько звуковых дорожек, языков субтитров и углов камеры, и Вы можете изменять это во время воспроизведения.

- Индикатор "-" или "---" высвечивается вместо номера языка при условии, если язык не был записан на диске.

Звуковые дорожки

Во время воспроизведения

Нажмите кнопку [AUDIO] (аудио).

Номер изменяется при каждом нажатии кнопки.



- Вы можете также использовать эту кнопку, чтобы включать и выключать вокальное сопровождение на диске караоке. Прочитайте инструкцию диска для справок.
- Обращайтесь к **A** и **B** на стр. 19 относительно аббревиатур языков и подробностей о типах аудио сигналов.
- **VCD**

Когда Вы нажимаете кнопку [AUDIO] (аудио), аудио изменяется каждый раз следующим образом:

LR → L → R
↑

Это может не работать с некоторыми дисками.

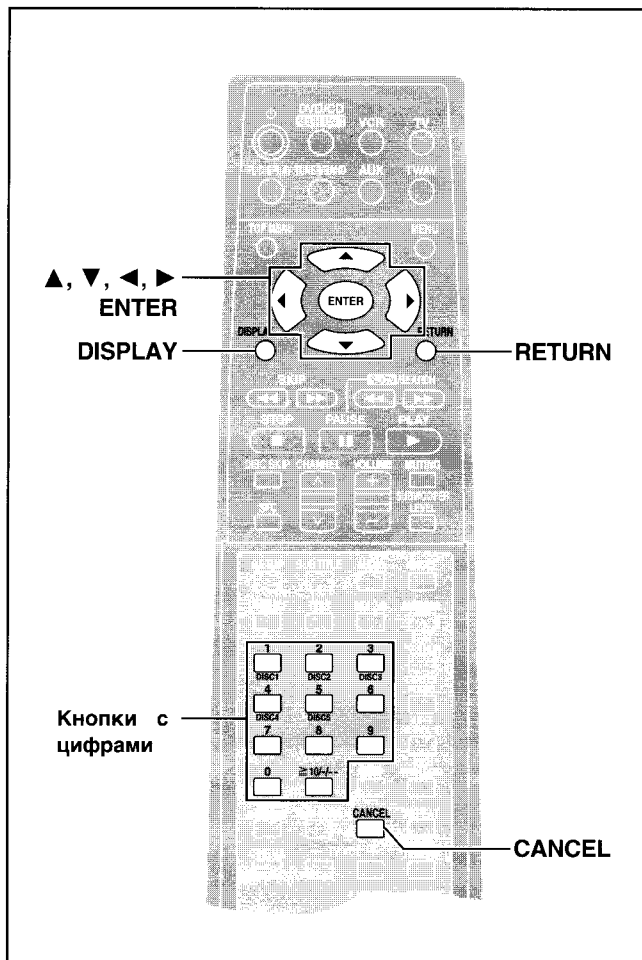

2

Только информация об аппарате

Во время выделения самой левой пиктограммы

Нажмите кнопки [▲, ▼], чтобы выбрать меню.

При каждом нажатии кнопки:

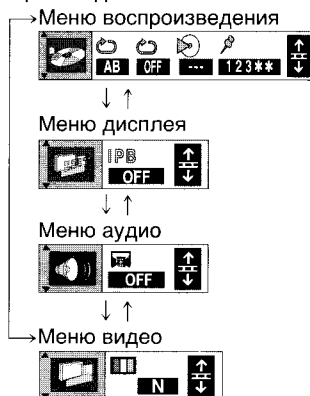

3

Нажмите кнопки [◀, ▶], чтобы выбрать пункт.

4

Нажмите кнопки [▲, ▼], чтобы выбрать установку.

- Пункты со значками “▲” или “▼” ниже или выше могут быть изменены с помощью кнопок [▲, ▼].
- Нажмите кнопку [ENTER] (ввод), если установка не изменяется при нажатии [▲, ▼].
- Некоторые пункты требуют других операций. Прочитайте объяснения на следующих страницах.

DVD-V

Только с помощью пульта ДУ

Экраны GUI – это набор меню, которые содержат информацию о диске или аппарате. Эти меню позволяют Вам выполнять операции путем изменения этой информации.

Общие процедуры

1 Нажмите кнопку [DISPLAY] (дисплей).

При каждом нажатии кнопки:

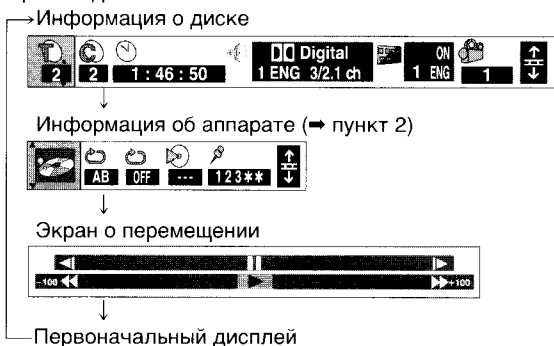

- Экраны зависят от содержания диска.

Для справки

- В зависимости от состояния аппарата (воспроизведение, остановка и т.д.) и типа программного обеспечения, которое Вы воспроизводите, существуют некоторые пункты, которые Вы не можете выбрать или изменить.
- Когда высвечиваются цифры (например, № заголовка), кнопки с цифрами также действуют для установки. После ввода цифр, нажмите кнопку [ENTER] (ввод) для регистрации установки.

Для очищения меню

Нажмите кнопку [RETURN] (возврат) до тех пор, пока меню не исчезнет.

■ Для изменения положения меню

1. Нажмите кнопку [◀, ▶] для выбора самой правой пиктограммы.
2. Нажмите кнопку [▲, ▼] для перемещения пиктограммы. (Существует 5 позиций)



Экран о перемещении

Имеется пять скоростей, как для поиска, так и для замедленного воспроизведения назад и вперед. Номера на каждой стороне экрана о перемещении показывают максимальные скорости поиска.

Пиктограмма	Значение
	Пауза
	Замедленное воспроизведение ◀: Назад ▶: Вперед
	Воспроизведение
	Поиск ◀◀: Назад ▶▶: Вперед

Информация о диске



Пиктограмма	Значение
	Номер заголовка
	Номер главы
	Таймер Выберите позицию для начала воспроизведения, задав время с помощью кнопок с цифрами.
	Звуковые дорожки (a) Язык звуковой дорожки (См. A ниже относительно аббревиатур языков.) (b) Тип аудио сигнала (См. B ниже для справок.)
	Вокал караоке вкл/выкл (Только DVD караоке) Соло: OFF или ON Дуэт: OFF, V1 + V2, V1 или V2
	Язык субтитров (См. A ниже относительно аббревиатур языков.)
	Субтитры вкл/выкл ON ↔ OFF
	Номер угла воспроизведения

A Язык аудио/субтитров

ENG: Английский	SVE: Шведский	CHI: Китайский
FRA: Французский	NOR: Норвежский	KOR: Корейский
DEU: Немецкий	DAN: Датский	MAL: Малайский
ITA: Итальянский	POR: Португальский	VIE: Вьетнамский
ESP: Испанский	RUS: Русский	THA: Тайский
NLD: Голландский	JPN: Японский	*: Прочие

B Тип сигнала/данные

LPCM/PPCM/Digital/DTS: Тип сигнала

k (кГц): Частота выборки

b (бит): Количество бит

ch (канал): Количество каналов

Пример:

3/2_1ch

- | |
|---|
| 1: Сигнал сабвуфера
(не высвечивается, если нет сигнала сабвуфера) |
| 0: Нет окружающего звучания |
| 1: Монофоническое окружающее звучание |
| 2: Стерефоническое окружающее звучание (левое/правое) |
| 1: Центральный |
| 2: Передний левый + передний правый |
| 3: Передний левый + передний правый + центральный |

Информация об аппарате

Меню воспроизведения

Пиктограмма	Значение
	Повтор А-В (⇒ стр. 14) [ENTER] (ввод) (точка начала) ⇒ [ENTER] (ввод) (точка конца) Для отмены: [ENTER] (ввод)
	Повторное воспроизведение (⇒ стр. 14) С (глава) ↔ Т (заголовок) ↔ OFF (выкл)
	Маркер (⇒ стр. 13) Вы можете пометить до 5 позиций, чтобы снова воспроизводить. [ENTER] (ввод) (Аппарат сейчас готов принимать маркеры.) Для маркировки позиции: [ENTER] (ввод) (в желаемой точке) Для маркировки другой позиции: [◀, ▶] ⇒ [ENTER] (ввод) Для отмены маркера: [◀, ▶] ⇒ [ENTER] (ввод) Для стирания маркера: [◀, ▶] ⇒ [CANCEL] (отмена)

Меню дисплея

	Индикация IPB (⇒ стр. 31) ON (вкл) ↔ OFF (выкл) Высвечивается тип изображения (I/P/B) в режиме стоп-кадра.
--	---

Меню аудио

	(Dolby Digital/DTS, только 3-канальный или более) Усилитель диалога ON ↔ OFF Уровень громкости диалога из центрального канала возрастает, когда Вы выберете установку "ON".
--	---

Меню видео

	Режим цифрового изображения N: Нормальный режим C: Режим кино (⇒ стр. 13) U: Режим пользователя Следующие пункты также высвечиваются, когда Вы выберете установку "U".
	Контраст (от -7 до +7) Возрастает контраст между белыми и черными частями изображения.
	Яркость (от 0 до +15) Увеличивает яркость изображения.
	Цветность (от -7 до +7) Подрегулирует оттенки цвета изображения.

3 Нажмите кнопку [TUNING (настройка) (V или ^)], чтобы выбрать частоту желаемой станции.

Высвечивается, когда принимается стерео радиовещание в FM-диапазоне.



Высвечивается при успешной настройке на радиостанцию.

Нажмите и удерживайте кнопку [TUNING (настройка) (V или ^)] до тех пор, пока частота не начнет изменяться, начиная автоматическую настройку. Настройка остановится, когда будет найдена станция.

4 Отрегулируйте уровень громкости.

Если в FM-диапазоне слышен сильный шум

Только основной аппарат
Нажмите кнопку [FM MODE] (режим FM), чтобы на дисплее появилась индикация "MONO".



Этот режим улучшает качество звука, если прием плохой, однако радиопередачи звучат в монофоническом режиме.

Чтобы отменить этот режим, снова нажмите кнопку [FM MODE] (режим FM). Этот режим также автоматически отключается, если Вы изменили частоту.

Чтобы вернуться к нормальному прослушиванию радиостанций, отключите режим "MONO". В этом случае стерео- и монофонические радиопередачи воспроизводятся автоматически.

Радиовещание RDS

Только основной аппарат

Этот аппарат может высвечивать текстовые данные, передаваемые системой радиоданных (RDS), доступной в некоторых районах.

Если прослушиваемая Вами станция передает сигналы RDS, на дисплее высвечивается индикатор "RDS".

Высвечивание текстовых данных

Нажмите кнопку [RDS] (Система радиоданных).

При каждом нажатии кнопки:

PS → PTY → Индикатор частоты

↑

Индикаторы PTY			
NEWS	VARIED	FINANCE	COUNTRY
AFFAIRS	POP M	CHILDREN	NATIONAL
INFO	ROCK M	SOCIAL A	OLDIES
SPORT	M.O.R. M*	RELIGION	FOLK M
EDUCATE	LIGHT M	PHONE IN	DOCUMENT
DRAMA	CLASSICS	TRAVEL	TEST
CULTURE	OTHER M	LEISURE	ALARM
SCIENCE	WEATHER	JAZZ	

*"M.O.R. M" = "Middle of the road music" (Музыка в дороге)

Примечание

Индикаторы RDS могут быть недоступны, если прием плохой.

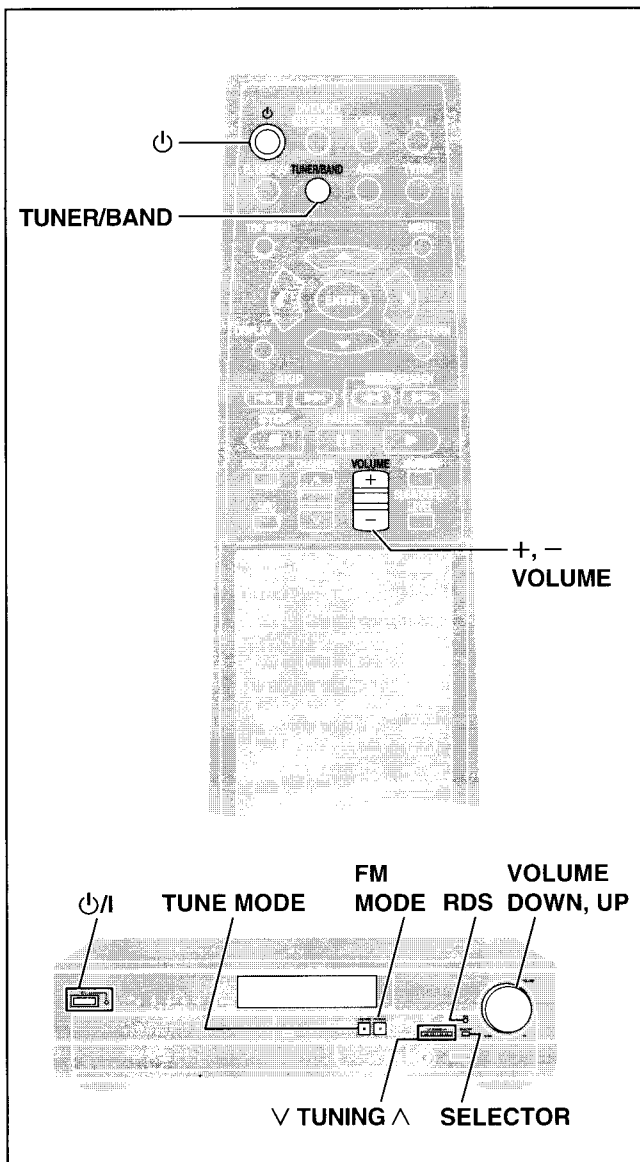

Настройка на радиостанции может производиться как вручную — выбором желаемой частоты, так и предустановкой на различные каналы, что облегчает процесс настройки (→ стр. 21).

Подготовка

Нажмите кнопку [P/I], чтобы включить аппарат.

1 Нажмите кнопку [SELECTOR] (выбор входа), чтобы выбрать "FM"- или "AM"- диапазон.

При каждом нажатии кнопки:

DVD/CD → FM → AM → TV → VCR → AUX

↑

• Пульт ДУ: Нажмите кнопку [TUNER/BAND] (тюнер/диапазон).



2 Нажмите кнопку [TUNE MODE] (режим настройки), чтобы выбрать индикацию "MANUAL".

При каждом нажатии кнопки: MANUAL ↔ PRESET

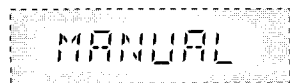

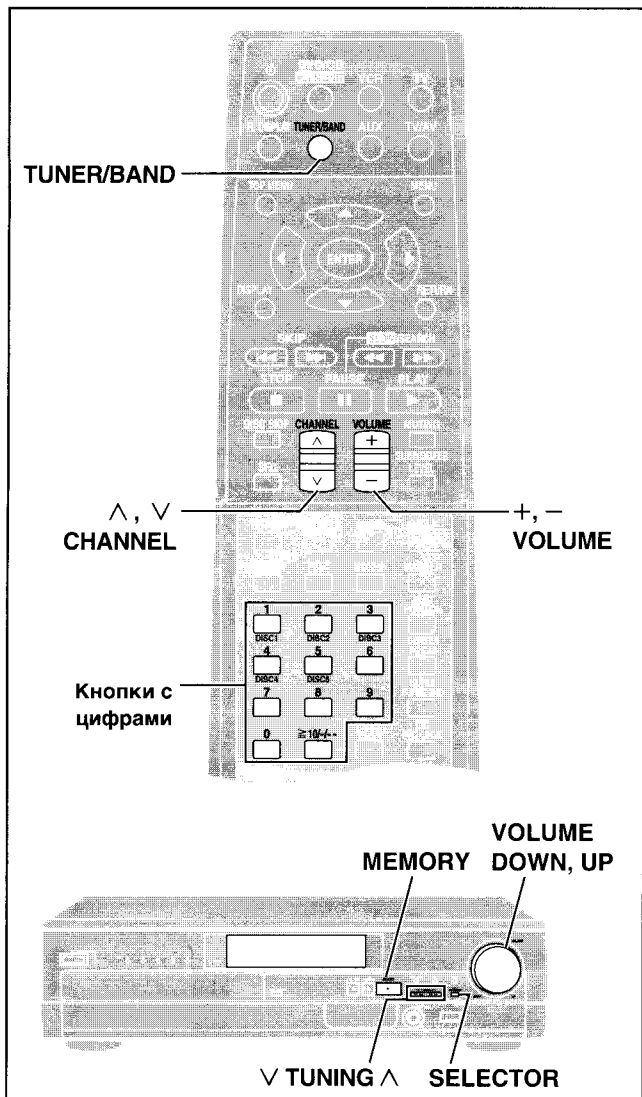

Существует два метода предустановки станций.

Автоматическая предустановка: Предустанавливаются станции, которые может принимать тюнер.

Ручная предустановка: Вы можете выбирать станции для предустановки и порядок, в котором выполняется их предустановка.

Для каждого FM- и AM-диапазона может быть установлено до 12 станций.

Автоматическая предустановка

Только основной аппарат

1 Выполните настройку на “FM 87.50 MHz” (⇒ стр. 20).

2 Нажмите и держите нажатой кнопку [MEMORY] (память).

Когда частота начнет изменяться, отпустите кнопку.



Во время установки станций мигает индикация “PRGM”. Затем воспроизводится последняя установленная станция.

3 Выполните настройку на “AM 522 kHz” (⇒ стр. 20).

4 Нажмите и держите нажатой кнопку [MEMORY] (память).

Когда частота начнет изменяться, отпустите кнопку.



Во время установки станций мигает индикация “PRGM”. Затем воспроизводится последняя установленная станция.

Ручная предустановка

Только основной аппарат

Производите предустановку станций по очереди.

1 Выполните настройку на станцию. (⇒ стр. 20).

2 Нажмите дважды кнопку [MEMORY] (память).

3 Нажмите кнопку [TUNING (настройка) (V или ^)], чтобы выбрать канал.

4 Нажмите кнопку [MEMORY] (память).

Если на канал повторно предустанавливается станция, то предыдущая предустановленная на этот канал станция стирается.

Выбор каналов

1 Нажмите кнопку [TUNER/BAND] (тюнер/диапазон), чтобы выбрать диапазон “FM” или “AM”.

•Основной аппарат: Нажмите кнопку [SELECTOR] (выбор входа).

При каждом нажатии кнопки:
DVD/CD → FM → AM → TV → VCR → AUX

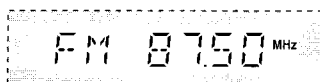

2 Нажмите кнопки с цифрами или кнопку [CHANNEL (канал) (^ или v)], чтобы выбрать канал.

Для выбора 2-значного номера

Пример: Чтобы выбрать канал 12, нажмите [≧10/-] ⇒ [1] ⇒ [2].

•Основной аппарат: Нажмите кнопку [TUNING (настройка) (V или ^)] в то время, когда выбрана установка “PRESET” (⇒ стр. 20).

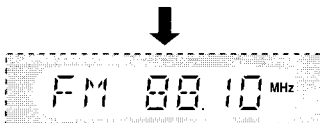
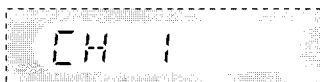

3 Отрегулируйте уровень громкости.

Примечание

- Dolby Pro Logic и Super Surround не могут быть использованы, если подсоединены головные телефоны.
- Вы можете заметить ухудшение качества звука при использовании этих систем и эффектов окружающего звучания с некоторыми источниками. Если это произойдет выключите систему или эффект окружающего звучания.

Эффекты	Функции	Программное обеспечение	Прочие эффекты
	<ul style="list-style-type: none"> •Dolby Digital и DTS – это системы цифрового кодирования, используемые на DVD для передачи окружающего звучания. Обе системы были первоначально разработаны для использования в кинотеатрах. •Этот аппарат автоматически распознает и декодирует эти системы. 	<p>Этот символ отмечает видеоматериалы, записанные в системе Dolby Digital.</p> <p>Этот символ отмечает источники, записанные в системе DTS.</p> <ul style="list-style-type: none"> •DVD 	<p>Настройка положения слушателя</p> <p>Центрированное звучание</p>
	<p>Dolby Pro Logic – это система декодирования, разработанная для улучшенного позиционирования звука от источников, записанных в системе Dolby Surround. Позиционирование звука было улучшено путем добавления отдельного канала центрального динамика.</p>	<p>Этот символ отмечает видеоматериалы, записанные в системе Dolby Surround.</p> <ul style="list-style-type: none"> •DVD •CD, Video CD •Лазерный диск •Видеокассеты 	<p>Настройка положения слушателя</p> <p>Центрированное звучание</p>
	<ul style="list-style-type: none"> •Этот режим добавляет эффекты окружающего звучания к обычным стереофоническим источникам музыки. •Вы можете отрегулировать уровень громкости динамиков окружающего звучания, чтобы получить наилучший эффект окружающего звучания. •Этот режим добавляет эффекты окружающего звучания к видеоматериалам, которые записаны без использования вышеуказанных систем. •Вы можете отрегулировать уровень громкости динамиков окружающего звучания, чтобы получить наилучший эффект окружающего звучания. 	<p>Любой стереофонический источник звука.</p>	<p>—</p> <p>Настройка положения слушателя</p>
	<p>Использование SFC-эффектов повышает качество звука и создает эффект реверберации.</p>	<p>Любой источник звука.</p>	<p>—</p>

Настройка положения слушателя (⇒ стр. 24)

- Эта функция помогает обеспечивать оптимальный режим прослушивания, даже если позиция слушателя изменяется.

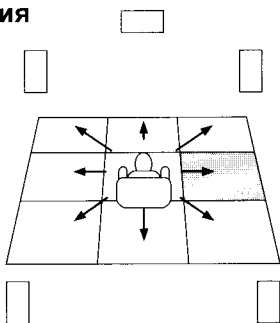

Центрированное звучание (⇒ стр. 24)

- Этот режим создает ощущение того, что звук центрального динамика исходит из телевизора. Вы можете выбрать один из двух уровней.
- Центральный динамик следует расположить над телевизором.

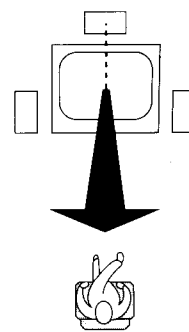

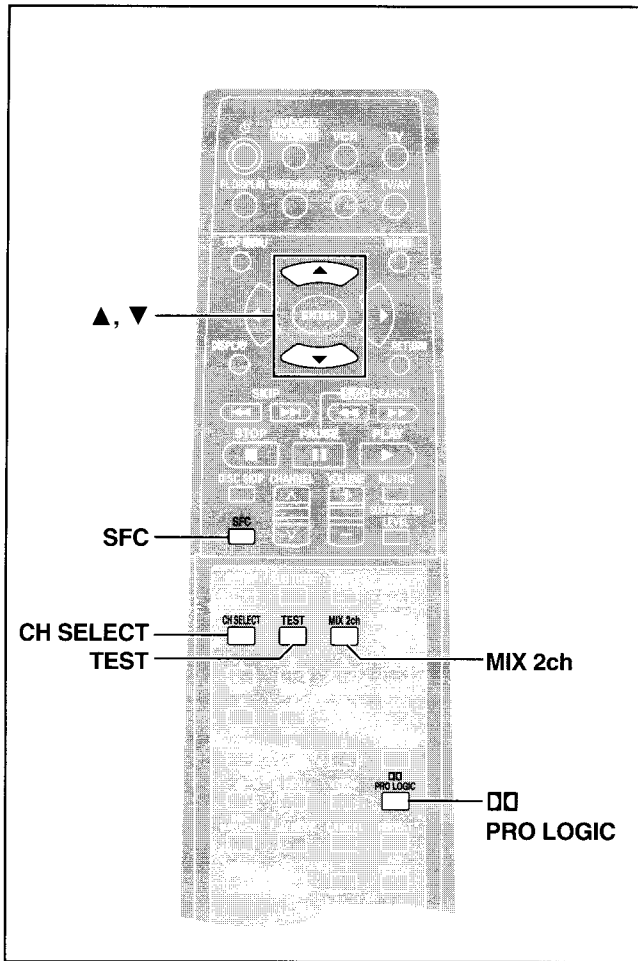

Только с помощью пульта ДУ

DOLBY DIGITAL и DTS

Выполните воспроизведение источника в формате DOLBY DIGITAL или DTS.

Загорается индикатор "DOLBY DIGITAL" или "DTS".

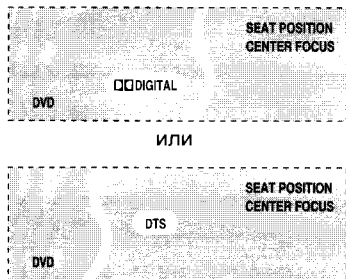

Для добавления мощности басу из сабвуфера → стр. 24.

Для выполнения микширования сигналов Dolby Digital или DTS (5.1 ch) на два канала (Передний П/Л) Во время воспроизведения нажмите кнопку [MIX 2ch] (микширование по 2 каналам).

Для отмены снова нажмите кнопку [MIX 2ch] (микширование по 2 каналам).



DOLBY PRO LOGIC

1 Нажмите кнопку [DOLBY PRO LOGIC].

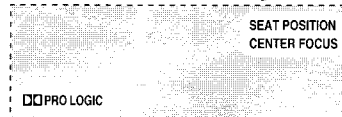

2 Выполните воспроизведение источника в формате Dolby Surround.

Для отмены

Нажмите кнопку [DOLBY PRO LOGIC].

Примечание

Выключите систему Dolby Pro Logic во время воспроизведения DVD, записанного в системе Dolby Digital или DTS. Эффекты окружающего звучания будут воспроизводиться неправильно, если оставить ее включенной.

Регулировки уровня динамиков

Если при прослушивании источника уровень громкости динамиков заметно различается, то его следует привести к единому значению для всех динамиков.

Подготовка

DOLBY DIGITAL и DTS: Выключите другие системы звукового поля.

DOLBY PRO LOGIC: Нажмите кнопку [DOLBY PRO LOGIC].

- Удалите диски (или выберите пустой лоток).
- Нажатием кнопки [TEST] (тест) подайте на выход тест-сигнал.



- Lch: Левый передний динамик (от -16 дБ до 0 дБ)
- Sch: Центральный динамик (от +6 дБ до -10 дБ)
- Rch: Правый передний динамик (от -16 дБ до 0 дБ)
- RSch: Правый динамик окружающего звучания (от +6 дБ до -10 дБ)
- LSch: Левый динамик окружающего звучания (от +6 дБ до -10 дБ)
- Канал окружающего звучания для Dolby Pro Logic является монофоническим так, что вместо обычного индикатора появляется индикатор "Sch".

- Нажмите кнопку [▲] (чтобы увеличить громкость) или кнопку [▼] (чтобы уменьшить громкость).

Для остановки тестового сигнала нажмите кнопку [TEST] (тест) снова.

Чтобы отрегулировать уровень звучания динамиков во время воспроизведения

- Нажмите кнопку [CH SELECT] (выбор канала) для выбора динамика.

Lch → Cch → Rch → RSch → LSch → SWch

SWch: Сабвуфер (от +10 дБ до -10 дБ)

Dolby Pro Logic

- Канал окружающего звучания является монофоническим так, что вместо обычного индикатора появляется индикатор "Sch".
 - Индикатор "SWch" не появляется.
- Нажмите кнопку [▲] (чтобы увеличить громкость) или кнопку [▼] (чтобы уменьшить громкость).

Управление звуковыми эффектами и качеством звука

Нажмите кнопку [SFC], чтобы выбрать нужную установку.



При каждом нажатии кнопки:

HEAVY: Добавляет энергии рок-музыке (заводская установка).

CLEAR: Делает высокие звуки более чистыми.

SOFT: Для фоновой музыки.

DISCO: Отражает звук, чтобы Вы чувствовали себя как на дискотеке.

LIVE: Делает вокал более выразительным.

HALL: Создает эффект прослушивания в просторном зале.

FLAT: Отменено (все эффекты отключены).

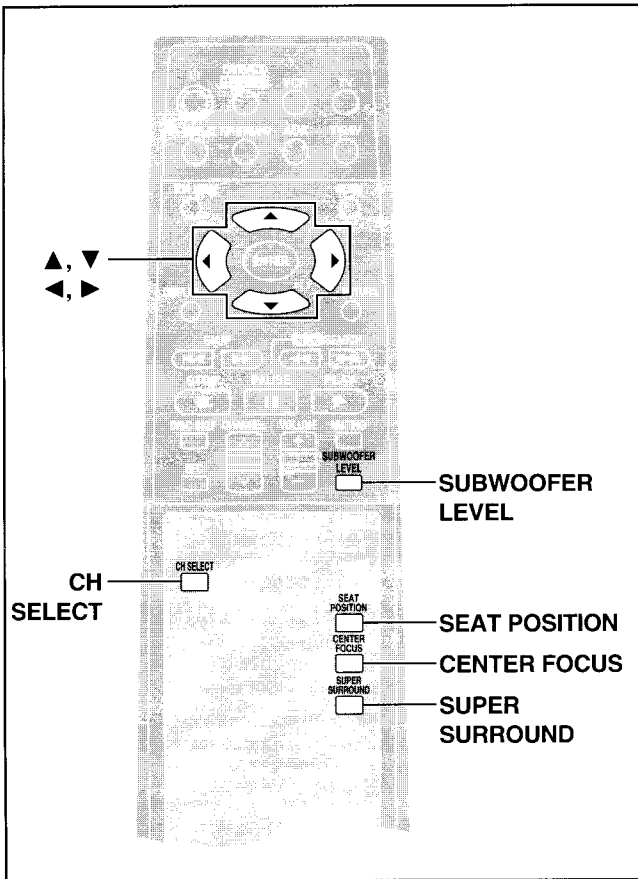

Только с помощью пульта ДУ

SUPER SURROUND

Нажмите кнопку [SUPER SURROUND] и выберите индикацию "MUSIC" (режим "МУЗЫКА") или "MOVIE" (режим "ВИДЕО").

При каждом нажатии кнопки:

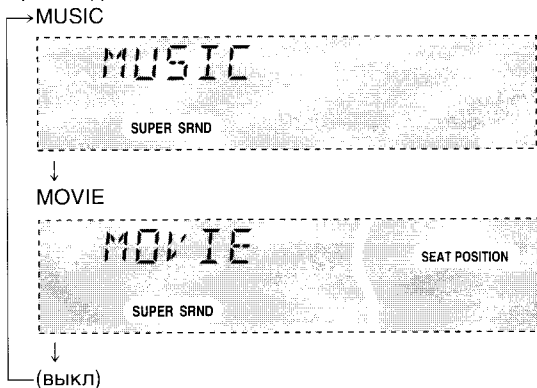

Примечание

Выключите функцию улучшенного окружающего звучания во время воспроизведения DVD, записанного в системе Dolby Digital или DTS. Эффекты окружающего звучания будут воспроизводиться неправильно, если оставить ее включенной.

Для регулировки уровня громкости динамика окружающего звучания

При воспроизведении источника

- ① Нажмите кнопку [CH SELECT] (выбор канала).
- ② Нажмите кнопку [▲] (чтобы увеличить громкость) или кнопку [▼] (чтобы уменьшить громкость).

Позиция слушателя

Использование этой функции дает Вам ощущение присутствия в идеальной позиции прослушивания (в центре круга, созданного динамиками), даже если Вы не можете этого сделать вследствие планировки Вашей комнаты.

1 Нажмите кнопку [SEAT POSITION] (позиция слушателя).

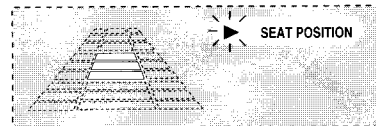

2 Пока мигает индикатор "►" Нажмите кнопку [▲, ▼, ◀, ▶], чтобы выбрать позицию.

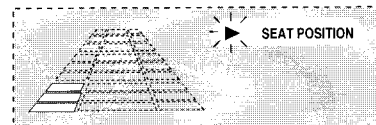

Для отмены

Нажмите кнопку [SEAT POSITION] (позиция слушателя) для гашения индикатора "►".

Центрированное звучание

Вы можете сделать звук центрального динамика таким, как будто он исходит из телевизора. Поместите центральный динамик над телевизором.

Нажмите кнопку [CENTER FOCUS] (центрированное звучание).

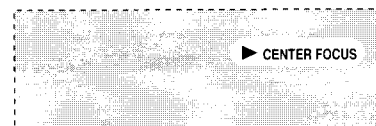

При каждом нажатии кнопки:

CENTER FOCUS 1 → CENTER FOCUS 2 → OFF

Режим CENTER FOCUS 2 усиливает эффект и облегчает прослушивание диалога даже при низкой громкости.

Для отмены

Нажмите кнопку [CENTER FOCUS] (центрированное звучание) для гашения индикатора "►".

Регулировка басов

Нажмите кнопку [SUBWOOFER LEVEL] (уровень сабвуфера).



При каждом нажатии кнопки:

SUB W 1 → SUB W 2 → SUB W 3 → SUB W 4 → SUB W 0 (выкл)

Примечание

Вы не можете отрегулировать бас в то время, когда Вы используете головные телефоны (на дисплее появляется индикация "ERROR").

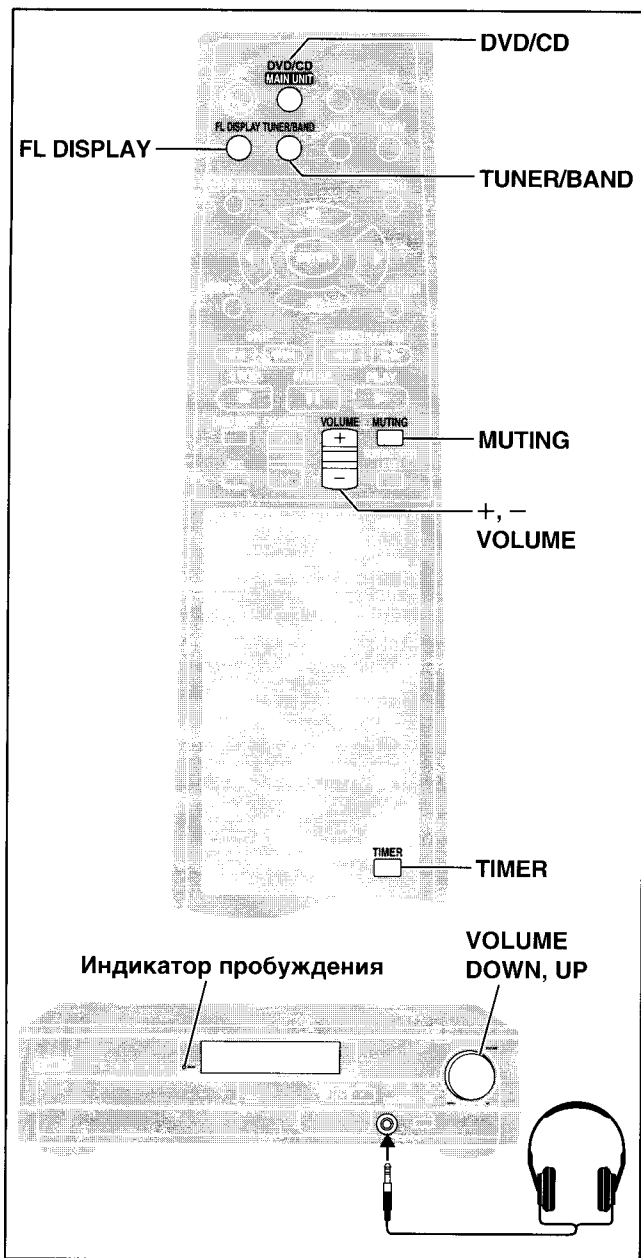

Функции таймера

Только с помощью пульта ДУ

Таймер SLEEP может выключить аппарат после установленного времени и таймер WAKE может включить его. Использование двух таймеров одновременно невозможно.

Подготовка

Выберите желаемый источник.

•Диск

Нажмите кнопку [DVD/CD] для высвечивания индикатора "DVD/CD" и вставьте аудио CD и т. д.

•Радио

Нажмите кнопку [TUNER/BAND] (тюнер/диапазон) для выбора индикатора "FM" или "AM" и настройтесь на желаемую станцию.

1 Нажмите кнопку [TIMER] (таймер) для выбора режима таймера.

Индикация изменяется следующим образом:

SLEEP → WAKE → OFF

2 В течение 5 секунд,

Нажмите и удерживайте кнопку [TIMER] (таймер), и высвободите ее, когда высветится нужный Вам таймер.

Индикация изменяется следующим образом:

•SLEEP (в минутах)

30 → 60 → 90

•WAKE (в часах)

5H → 7H → 9H

•Таймер SLEEP начинает работать немедленно.

•Таймер WAKE начинает работать когда Вы переключите аппарат в режим ожидания. (Высвечивается индикатор "WAKE".)

Для отключения таймера

Нажмите кнопку [TIMER] (таймер), чтобы выбрать индикацию "OFF".

Для проверки установок

Нажмите кнопку [TIMER] (таймер) один раз.

- Если Вы установили таймер SLEEP, появится оставшееся время.
- Если Вы установили таймер WAKE, появится установка.

Для изменения установок

Повторите процедуру с начала.

Использование головных телефонов

1 Уменьшите уровень громкости и подсоедините головные телефоны (не прилагаются).

Тип разъема головных телефонов: 6,3 мм стерео

2 Подрегулируйте громкость с помощью регулятора [VOLUME] (громкость).

Звук автоматически переключится в стерео режим (2 канала). Если звук искажен, включите функцию сжатия динамического диапазона (→ стр. 26, Audio (Аудио)—D. Range Compression (Сжатие динамического диапазона)).

Примечание

Избегайте продолжительного прослушивания в головных телефонах на большой громкости во избежание повреждения слуха.

Приглушение звука

Только с помощью пульта ДУ

Нажмите кнопку [MUTING] (Приглушение).



Уровень громкости уменьшится до минимума.

Для отмены

Снова нажмите кнопку [MUTING] (Приглушение), или уменьшите уровень громкости до минимума (--- dB), затем установите его на желаемый уровень.

Также режим приглушения звука отключается при выключении аппарата.

Выключение дисплея

Только с помощью пульта ДУ

Дисплей и все индикаторы, за исключением индикатора режима ожидания/включено, выключаются для лучшего просмотра телевизора.

Нажмите кнопку [FL DISPLAY] (флюоресцентный дисплей).

Для отмены снова нажмите кнопку [FL DISPLAY] (флюоресцентный дисплей).

Изменение установок

Эта таблица показывает установки этого аппарата. Измените установки для соответствия Вашим предпочтениям и для соответствия среде, в которой используется аппарат. Эти установки сохраняются в памяти до их повторного изменения, даже если аппарат выключается. См. стр. 27 относительно подробностей операций меню.

• Подчеркнутые пункты являются заводскими предварительными установками.

Меню	Пункты	Варианты установки
Disc (Диск) 	Audio (аудио) Выберите предпочитаемый язык аудио.	<u>English</u> French German Italian Spanish Original Other * * * * * Original: Будет выбран оригинальный язык каждого диска. Other * * * * *: Введите номер кода с помощью кнопок с цифрами (⇒ стр. 31).
	Subtitle (субтитры) Выберите предпочитаемый язык субтитров.	<u>Automatic</u> English French German Italian Spanish Other * * * * * Automatic: Если язык, выбираемый для пункта "Audio" недоступен, субтитры на этом языке будут появляться автоматически, если они доступны на этом диске.
	Menus (меню) Выберите предпочитаемый язык для меню диска.	<u>English</u> French German Italian Spanish Other * * * * *
	Ratings (оценки) (⇒ стр. 27) Установите уровень оценок, чтобы ограничить воспроизведение DVD-Video. • Показывается экран пароля, если Вы выберете уровень с 0 до 7 или если Вы выберете установку "Ratings", когда был выбран уровень с 0 до 7. • Выберите "Level 0", чтобы предотвратить воспроизведение дисков, которые не имеют уровней оценок записанных на них.	Установка оценок (Когда выбран уровень 8) 8 No Limit : Все DVD-Video могут воспроизводиться. от 1 до 7: Запрещено воспроизведение DVD-Video с соответствующими оценками, записанными на них. 0 Lock All: Запрещено воспроизведение всех DVD-Video. Изменение оценок (Когда выбран уровень 0-7) Unlock Player Change Level Change Password Temporary Unlock
Video (Видео) 	TV Aspect (формат ТВ) (⇒ стр. 8) Выберите установку для соответствия Вашему телевизору и предпочтениям.	<u>4:3 Pan&Scan</u> 4:3 Letterbox 16:9
	Still Mode (режим стоп-кадра) (⇒ стр. 31) Определите тип изображения, показываемого во время паузы.	<u>Automatic</u> Field Frame
	NTSC Disc Output (выходной сигнал NTSC диска) Выберите, является ли сигнал PAL60 или NTSC выходным сигналом во время воспроизведения дисков NTSC (⇒ стр. 3).	PAL60: когда подсоединен PAL телевизор. NTSC: когда подсоединен NTSC телевизор.
Audio (Аудио) 	Speaker Setting (установка динамика) DVD-V (⇒ стр. 27) (только Dolby Digital) Установите время задержки для Вашего центрального динамика и динамиков окружающего звучания.	Центральный: 0/1,3/2,6/3,9/5,3 ms Окружающего звучания (L/R): 0/5,3/10,6/15,9 ms
	D. Range Compression (сжатие динамического диапазона) DVD-V (только Dolby Digital) Измените уровень сжатия динамического диапазона для просмотра поздно ночью.	<u>Off</u> On Включите функцию сжатия динамического диапазона в следующих случаях. • Чтобы отчетливо слышать диалоги при прослушивании на низком уровне громкости. • Когда звук искажен при воспроизведении многоканального DVD через два канала (когда подсоединены головные телефоны или когда используется режим микширования по двум каналам).
	Audio during Search (звук во время поиска) DVD-V VCD Выберите, будет ли слышен звук во время поиска.	<u>On</u> Off
Display (Дисплей) 	Menu Language (язык меню) Выберите предпочитаемый язык для этих меню и сообщений на экране.	<u>English</u> Français Deutsch Italiano Español
	On-Screen Messages (экраные сообщения) Выберите, будут ли показываться сообщения на экране или нет.	<u>On</u> Off

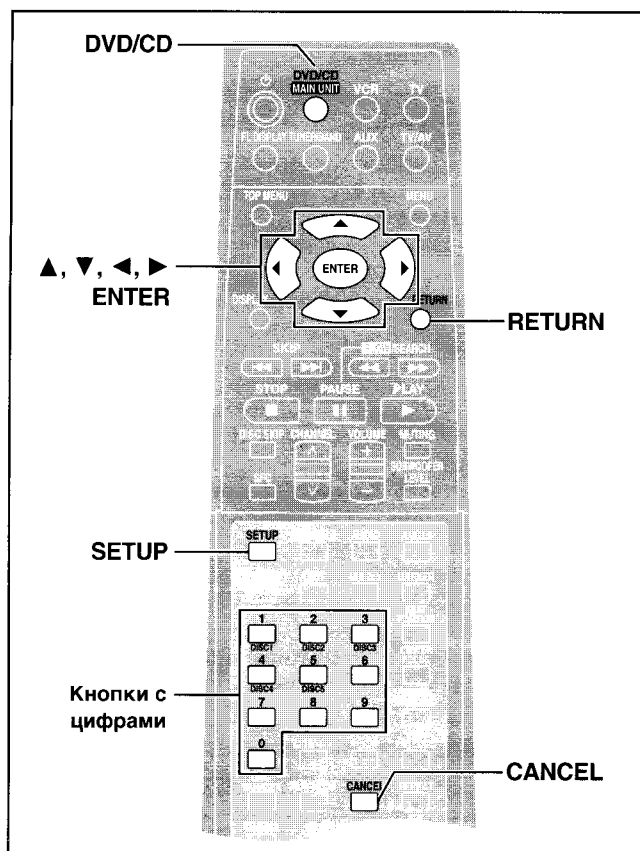

Только с помощью пульта ДУ

Ввод пароля (Ratings)

DVD-V

Показывается экран пароля, когда Вы выберете уровень с 0 до 7.

- Введите 4-значный пароль с помощью кнопок с цифрами и нажмите кнопку [ENTER] (ввод).
 - Если Вы ввели неправильный номер, нажмите кнопку [CANCEL] (отмена), чтобы стереть его до того, как Вы нажмете кнопку [ENTER] (ввод).
 - Появляется символ закрытого замка, чтобы показать, что оценка заблокирована.
 - Не забывайте Ваш пароль.**
- Нажмите кнопку [ENTER] (ввод), чтобы подтвердить 4 цифры.

Теперь, когда Вы вставите DVD-Video, который превышает ограничение оценки, установленное Вами, на телевизоре покажется сообщение. Следуйте экранной инструкцией.

Изменение времени задержки

DVD-V (Dolby Digital, только центральный динамик и динамики окружающего звучания)

Для оптимального прослушивания 5.1-канального звука все динамики, за исключением сабвуфера, должны быть на одинаковом расстоянии от позиции прослушивания. Если Вы должны расположить центральный динамик или динамики окружающего звучания ближе к позиции прослушивания, подрегулируйте время задержки, чтобы компенсировать различие.

Время задержки сигнала центрального динамика

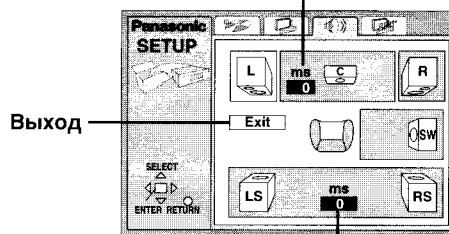

Время задержки сигнала динамика окружающего звучания

Изменение времени задержки

- Нажмите кнопки [▲, ▼, ◀, ▶], чтобы выбрать значение времени задержки, и нажмите кнопку [ENTER] (ввод).
- Нажмите кнопки [▲, ▼], чтобы подрегулировать время задержки, и нажмите кнопку [ENTER] (ввод).

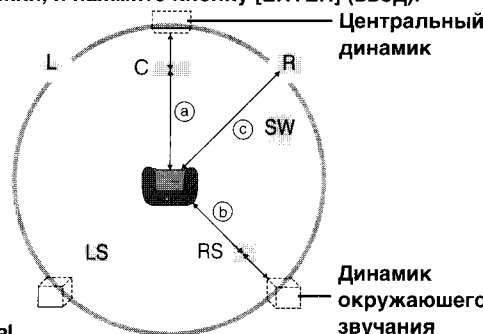

Величины

Если расстояние (a) или (b) больше или равно, чем расстояние (c), установите значение "0". Если расстояние (a) или (b) меньше, чем расстояние (c), установите следующим образом.

а) Центральный динамик

Разница	Установка
Приблиз. 50 см	1,3 мс
Приблиз. 100 см	2,6 мс
Приблиз. 150 см	3,9 мс
Приблиз. 200 см	5,3 мс

б) Динамики окружающего звучания

Разница	Установка
Приблиз. 200 см	5,3 мс
Приблиз. 400 см	10,6 мс
Приблиз. 600 см	15,9 мс

Когда Вы закончили

Нажмите кнопку [◀], чтобы выбрать "Exit", и нажмите кнопку [ENTER] (ввод).

Общие процедуры

См. стр. 26 для меню и вариантов выбора.

Подготовка

Нажмите кнопку [DVD/CD], чтобы выбрать индикацию "DVD/CD".

- Нажмите кнопку [SETUP] (установка), чтобы показать меню.

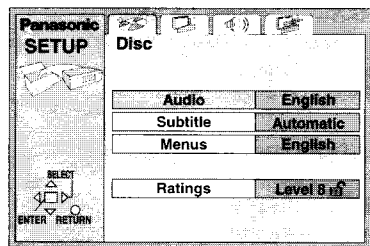

- Нажмите кнопки [◀, ▶], чтобы выбрать таблицу меню.

Экран изменяется, чтобы высветить меню.



- Нажмите кнопки [▲, ▼], чтобы выбрать пункт, который Вы хотите изменить, и нажмите кнопку [ENTER] (ввод).

- Нажмите кнопки [▲, ▼], чтобы выбрать вариант, и нажмите кнопку [ENTER] (ввод).
Экран снова показывает меню.

Для возврата к предыдущему экрану

Нажмите кнопку [RETURN] (возврат).

Когда Вы закончили

Нажмите кнопку [SETUP] (установка).

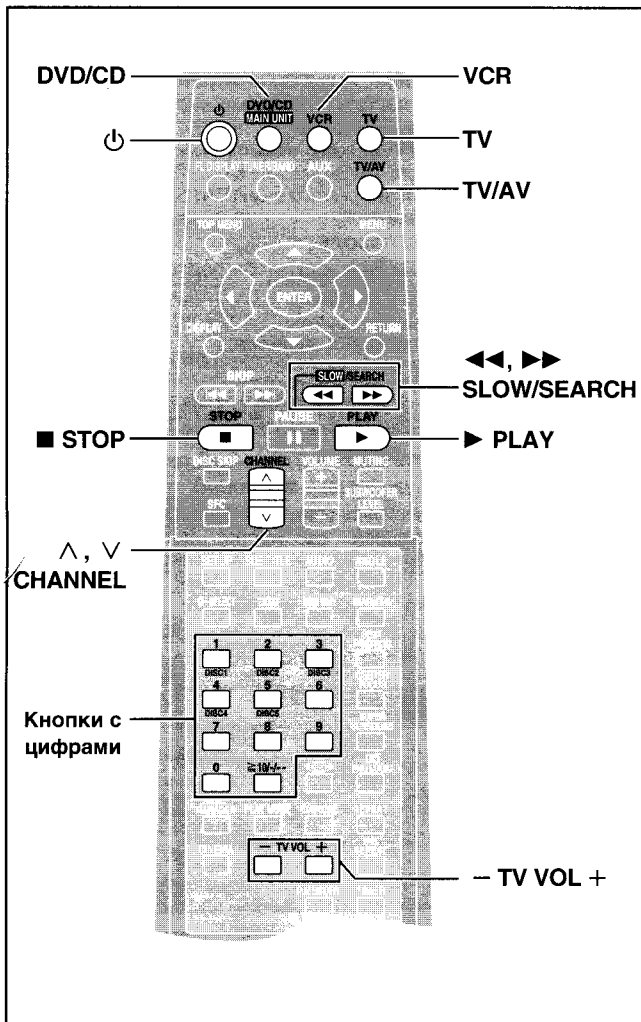

Только с помощью пульта ДУ

Управление телевизором

Переключение в режим управления телевизором
Нажмите кнопку [TV] (ТВ).

Кнопка подсвечивается.

Основной аппарат также переключается на вход телевизора.

Включение/выключение телевизора

Нажмите кнопку [⏻].

Переключение каналов

Нажмите кнопку [CHANNEL (канал) (Λ или V)].

Вы также можете выбрать канал с помощью кнопок с цифрами.

Для выбора 2-значного номера

Пример: Для выбора пункта 23, нажмите [≥10/-/-] → [2] = [3].

Регулировка громкости

Нажмите кнопку [TV VOL (громкость ТВ) (- или +)].

Включение/выключение режима видеовхода на ТВ

Нажмите кнопку [TV/AV] (ТВ/видео).

Управление видео кассетным магнитофоном

Переключение в режим управления видео кассетным магнитофоном

Нажмите кнопку [VCR].

Кнопка подсвечивается.

Основной аппарат также переключается на вход ВКМ.

Включение/выключение видео кассетного магнитофона

Нажмите кнопку [⏻].

Переключение каналов

Нажмите кнопку [CHANNEL (канал) (Λ или V)].

Каналы 1–10 также можно переключать с помощью кнопок с цифрами. Нажатие кнопки [0] включает 10-й канал.

Воспроизведение

Нажмите кнопку [▶] (PLAY) (воспроизведение).

Быстрая перемотка вперед и назад

Нажмите кнопку [◀◀] или кнопку [▶▶].

Остановка воспроизведения

Нажмите кнопку [■].

Примечание

- Некоторые модели несовместимы с данным пультом ДУ.
- Чтобы избежать случайного функционирования, нажмите кнопку [DVD/CD] после управления так, чтобы пульт ДУ был готов управлять этим аппаратом.

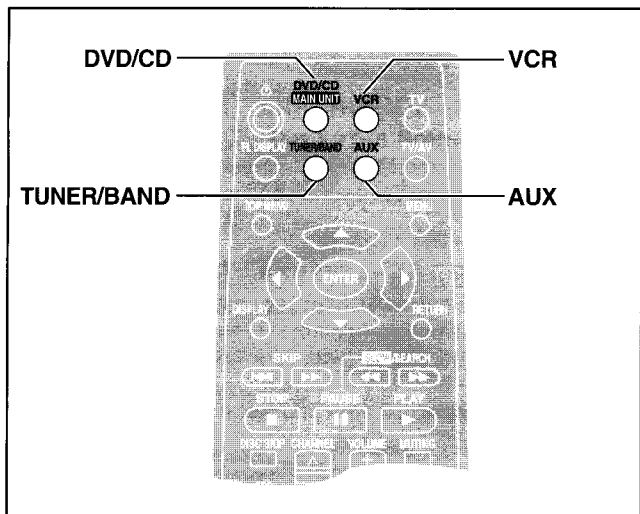

- Выключите аппарат перед выполнением подсоединений.
- Более подробно см. инструкцию к внешнему аппарату. (Кабели и оборудование не входят в комплект поставки.)

Аудио кабель (не входит в комплект поставки)



Видео кассетный магнитофон (не входит в комплект поставки)

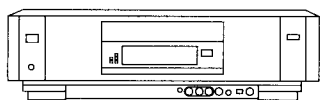

Вы можете воспроизводить звук с видео кассетного магнитофона через динамики этого аппарата.

1 Нажмите кнопку [VCR].

- Основной аппарат: Нажмите кнопку [SELECTOR] (выбор входа).
При каждом нажатии кнопки:
DVD/CD → FM → AM → TV → **VCR** → AUX

2 Начните воспроизведение.

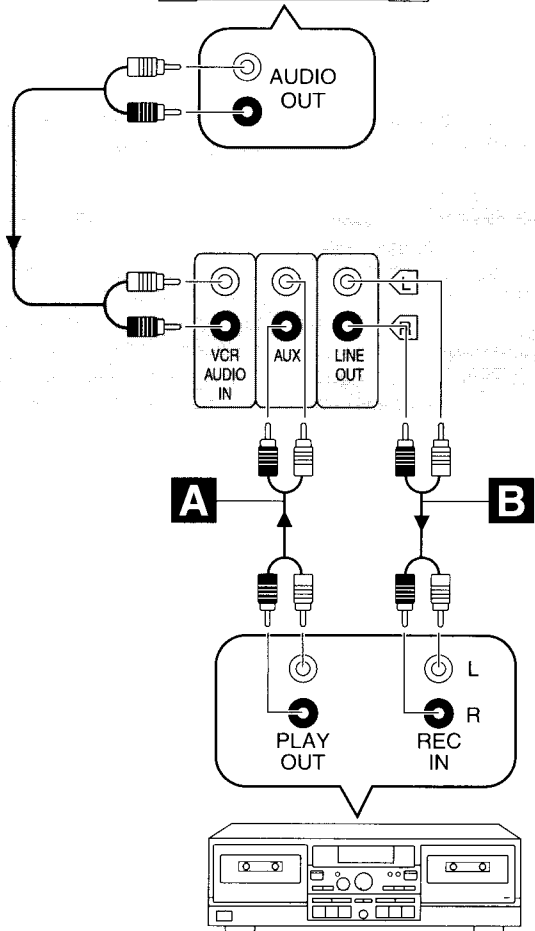

Например, кассетная дека (не входит в комплект поставки)

A Вы можете воспроизводить звук с кассетной деки/проигрывателя лазерных дисков и т.д. через динамики этого аппарата.

1 Нажмите кнопку [AUX].

- Основной аппарат: Нажмите кнопку [SELECTOR] (выбор входа).
При каждом нажатии кнопки:
DVD/CD → FM → AM → TV → VCR → **AUX**

2 Начните воспроизведение.

B Вы можете записывать звук с радио или дисков и т.д. на кассетную деку.

1 • Диск

Нажмите кнопку [DVD/CD], чтобы выбрать индикацию "DVD/CD".

• Радио

Нажмите кнопку [TUNER/ BAND] (тюнер/диапазон), чтобы выбрать диапазон "FM" или "AM".

- Основной аппарат → см. выше.

2 Начните запись и воспроизведение.

При подсоединении записывающего проигрывателя
Мы рекомендуем использовать записывающий проигрыватель со встроенным фоно эквалайзером. Если Ваш записывающий проигрыватель не имеет встроенного фоно эквалайзера, подсоедините его сначала к отдельному эквалайзеру, а затем подсоедините его к этому аппарату.

Если качество приема радиостанций плохое, то используйте наружную антенну.

A Наружная FM-антенна (использование телевизионной антенны)

- Отсоедините комнатную FM-антенну.
- Антенна должна быть установлена компетентным техником.

B Наружная AM-антенна (использование провода с виниловой изоляцией)

Протяните отрезок провода с виниловой изоляцией горизонтально вдоль окна или через другое удобное место.

Не отсоединяйте при этом рамочную антенну.

Примечание

Отсоединяйте внешнюю антенну, если аппарат не используется.

Никогда не используйте наружную антенну во время грозы.

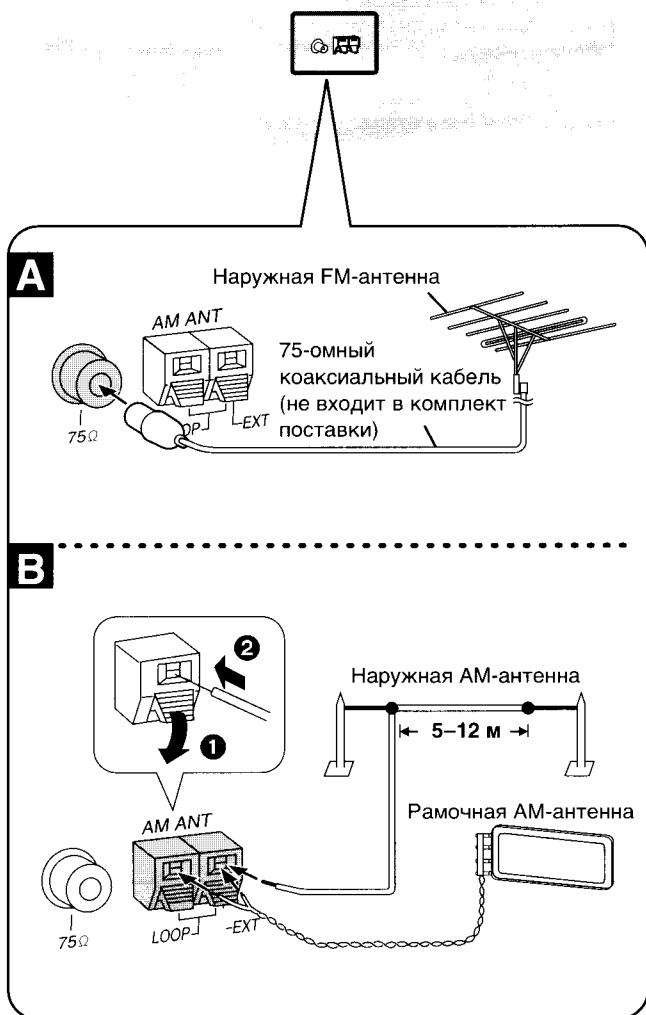

Bitstream (Поток битов)

Bitstream - это стандарт цифрового представления многоканальных аудиоданных (например, 5.1-канальных), которые впоследствии декодируются на различные каналы.

Декодер

Декодер расшифровывает закодированные аудиосигналы, записанные на DVD носителе. Процесс работы декодера называется декодированием.

Dolby Digital

Это метод кодирования цифрового сигнала, разработанный Dolby Laboratories. Кроме стерео (2-канального) звука, эти сигналы могут быть 5.1-канальным звуком. Используют этот метод, большое количество аудио информации может быть записано на один диск.

Dolby Pro Logic

Это система окружающего звучания, в которой 4-канальная аудио дорожка записывается как 2 канала, а затем восстанавливается в 4 канала для воспроизведения. Канал окружающего звучания является монофоническим и может воспроизводить до 7 кГц.

DTS (Digital Theater Systems)

(Система цифрового кинотеатра)

Это система окружающего звучания используется во многих кинотеатрах по всему миру. Существует хорошее разделение между каналами так, что возможны эффекты реального звучания.

Динамический диапазон

Динамический диапазон—это разница между нижним уровнем звука, который может быть слышен вне шума оборудования, и верхним уровнем звука до того, как происходит искажение.

Стоп-кадр—кадры и поля

Кадрами называются неподвижные изображения, при быстром чередовании создающие иллюзию движущегося изображения. Каждую секунду на экран выводится около 30 кадров.

Каждый кадр состоит из двух полей. Обычный телевизор воспроизводит эти поля по очереди, создавая изображение кадра. Если переключить записанное изображение в режим паузы, на экране возникнет стоп-кадр, состоящий либо из целого кадра, либо из одного поля. Стоп-кадр, состоящий из целого кадра, представляет собой два чередующихся поля. Такое изображение обладает низкой резкостью, однако достаточно высоким качеством.

Стоп-кадр, состоящий из одного поля, обладает высокой резкостью, но поскольку в одном поле содержится лишь половина от общей информации кадра, качество такого изображения снижено.

I/P/B—типы изображения

Стандартным форматом видео сжатия для использования с DVD-Video является MPEG 2. Этот формат кодирует кадры используя 3 типа изображений.

I: Изображение в формате intra (I-изображение)

В этом формате содержится полная информация об изображении.

Следовательно, он обеспечивает наилучшее качество изображения и наиболее широкие возможности при регулировке изображения.

P: Изображение в предиктивном формате (P-изображение)

Это изображение рассчитывается на основе ряда предыдущих I- и P-изображений.

B: Изображение в реверсно-предиктивном формате (B-изображение)

Изображение этого типа рассчитывается методом сравнения предыдущих и последующих I- и P-изображений, и несет наименьший объем информации.

Линейная ИКМ (импульсно-кодовая модуляция)

Это несжатые цифровые сигналы, подобные сигналам, имеющимся на дисках CD.

MP3

Метод сжатия аудио данных, MPEG Audio Layer 3 (MP3), позволяет уменьшить аудио данные до одной десятой от их первоначального размера без заметного ущерба для качества звука.

При создании файлов MP3 для воспроизведения на этом аппарате

- Формат диска: ISO9660 уровень 1 и уровень 2 (за исключением расширенных форматов).

Файлы: Файлы MP3 с расширением “.mp3” или “.MP3”.

- Чтобы этот аппарат воспроизводил файлы в определенном порядке, присвойте имена папкам и файлам с помощью чисел в порядке, в котором Вы хотите воспроизводить их. Это может работать не во всех случаях.

Не совместим с многосеансовой записью

Если Вы записываете MP3 на CD-R/CD-RW со многими сеансами, этот аппарат может воспроизводить только записи, сделанные во время первого сеанса.

Контроль воспроизведения (PBC)

Если Video CD имеет “контроль воспроизведения”, Вы можете выбрать сцены или информацию с помощью меню.

Список кодов различных языков

Абхазский: 6566	Валлийский: 6789	Испанский: 6983	Малагасийский: 7771	Самоанский: 8377	Тонга: 8479
Азербайджанский: 6590	Венгерский: 7285	Итальянский: 7384	Малайский: 7783	Санскрит: 8365	Турецкий: 8482
Аймара: 6588	Волапук: 8679	Йоруба: 8979	Малаялам: 7776	Сербский: 8382	Туркменский: 8475
Албанский: 8381	Волоф: 8779	Казахский: 7575	Мальтийский: 7784	Сербскохорватский: 8372	Узбекский: 8590
Амхарский: 6577	Вьетнамский: 8673	Камбоджийский: 7577	Маори: 7773	Сингальский: 8373	Украинский: 8575
Английский: 6978	Галицийский: 7176	Каннада: 7578	Маратхи: 7782	Синдхи: 8368	Урду: 8582
Арабский: 6582	Голландский: 7876	Каталонский: 6765	Молдавский: 7779	Словацкий: 8375	Фарси: 7079
Армянский: 7289	Гренладский: 7576	Кашмирский: 7583	Монгольский: 7778	Словенский: 8376	Фиджи: 7074
Ассамский: 6583	Греческий: 6976	Кечуа: 8185	Науру: 7865	Сомалийский: 8379	Финский: 7073
Афарский: 6565	Грузинский: 7565	Киргизский: 7589	Немецкий: 6869	Суахили: 8387	Французский: 7082
Африкаанс: 6570	Гуарани: 7178	Китайский: 9072	Непальский: 7869	Сунданский: 8385	Фризский: 7089
Баскский: 6985	Гуджарати: 7185	Корейский: 7579	Норвежский: 7879	Тагальский: 8476	Хауса: 7265
Башкирский: 6665	Гэльский: 7168	Корсиканский: 6779	Ория: 7982	Таджикский: 8471	Хинди: 7273
Белорусский: 6669	Датский: 6865	Коса: 8872	Пенджабский: 8065	Тайский: 8472	Хорватский: 7282
Бенгальский:	Зулусский: 9085	Курдский: 7585	Персидский: 7065	Тамилский: 8465	Чешский: 6783
Бангладеш: 6678	Иврит: 7387	Лаосский: 7679	Польский: 8076	Татарский: 8484	Шведский: 8386
Бирманский: 7789	Идиш: 7473	Латынь: 7665	Португальский: 8084	Тви: 8487	Шона: 8378
Бихари: 6672	Индонезийский: 7378	Латышский: 7686	Пушту: 8083	Телугу: 8469	Эсперанто: 6979
Болгарский: 6671	Интерлингва: 7365	Лингала: 7678	Ретороманский: 8277	Тибетский: 6679	Эстонский: 6984
Бретонский: 6682	Ирландский: 7165	Литовский: 7684	Румынский: 8279	Тигриния: 8473	Яванский: 7487
Бутанский: 6890	Исландский: 7383	Македонский: 7775	Русский: 8285		Японский: 7465

Перед обращением к специалисту по техобслуживанию выполните следующие проверки. Если у Вас есть сомнения относительно некоторых пунктов проверки или перечисленные в списке меры не решают проблему, проконсультируйтесь с Вашим дилером для определения дальнейших действий.

Номера страниц для справок показаны черными кружками ⑦.

Питание

<p>Нет питания. Аппарат автоматически переключается в режим ожидания.</p>	<ul style="list-style-type: none"> • Надежно вставьте сетевой шнур в бытовую розетку. ⑦ • Аппарат был переключен в режим ожидания таймером сна. ④⑤
--	--

Операции

<p>Нет отклика, когда нажимаются кнопки.</p> <p>С помощью пульта ДУ не могут производиться операции.</p> <p>Воспроизведение не начинается, даже если нажимается кнопка [▶] (PLAY) (воспроизведение). Воспроизведение начинается, но затем немедленно останавливается.</p> <p>Альтернативные языки не выбираются.</p> <p>Нет меню воспроизведения.</p> <p>Нет субтитров.</p> <p>Звуковая дорожка и/или язык субтитров отличаются от выбранных с помощью меню SETUP.</p> <p>Угол не может быть изменен.</p> <p>Меню SETUP недоступно.</p> <p>Вы забыли Ваш пароль для оценок. Сбросьте все установки на заводские предварительные установки.</p>	<ul style="list-style-type: none"> • Некоторые операции могут быть запрещены диском. • Аппарат может работать неправильно из-за освещения, статического электричества или какихлибо внешних факторов. <p>Процедура сброса: Нажмите кнопку [⏻], чтобы переключить аппарат в режим ожидания и затем снова включите. Или же нажмите кнопку [⏻], чтобы переключить аппарат в режим ожидания, отсоедините сетевой шнур, а затем снова подсоедините его.</p> <ul style="list-style-type: none"> • Проверьте, правильно ли установлены батарейки. ⑧ • Батарейки разрядились: Замените их новыми. ⑧ • Направьте пульт ДУ на сенсор сигнала пульта ДУ и управляйте. • Он может быть в режиме управления телевизором или видео кассетным магнитофоном. Нажмите кнопку [DVD/CD], чтобы начать работу с аппаратом. • Этот пульт ДУ не может управлять некоторыми телевизорами или видео кассетными магнитофонами. • Образовалась влага: Подождите 1-2 часа, пока она не испарится. • Этот аппарат не может воспроизводить диски, отличные от DVD-Video, Video CD и CD. ③ • Этот аппарат не может воспроизводить DVD-Video с региональным кодом, отличным от "5" и "ALL", или если региональный код для нескольких регионов не включает "5". ① • Диск может быть загрязнен и требовать очистки. ④⑤ • Убедитесь, что диск вставлен с этикеткой на стороне, которая будет воспроизводиться, обращенной вверх. ⑩ • Альтернативные языки не выбираются с дисками, которые содержат не более одного языка. • Для некоторых дисков альтернативный язык не может быть выбран с помощью кнопок [AUDIO] (аудио) или [SUBTITLE] (субтитры). Попробуйте выбрать их из меню диска, если оно доступно. ⑩ • Меню высвечиваются, если только они записаны на диск. • Субтитры появляются, если только диск содержит их. • Субтитры погашены с телевизора. Высветите субтитры. ⑪ • Язык не записан на диск. <p>• Эта функция зависит от доступности программного обеспечения. Даже если диск имеет набор записанных углов, эти углы могут быть записаны только для определенных сцен.</p> <ul style="list-style-type: none"> • Выберите "DVD/CD" в качестве источника. • Отмените программное и произвольное воспроизведение. ⑫ • Во время остановки нажмите и удерживайте кнопку [■] на основном аппарате и кнопку [≥10/-/-] на пульте ДУ в течение приблизительно 3 секунд до тех пор, пока индикатор "Initialized" не исчезнет с телевизора. Выключите аппарат и снова включите. Все установки вернуться к установкам по умолчанию.
--	---

Звук

<p>Нет звука. Искаженный звук.</p> <p>При воспроизведении слышен шум.</p> <p>Нет звука из сабвуфера.</p>	<ul style="list-style-type: none"> • Проверьте соединения. ⑤ ⑥ ⑦ ②⑨ ⑩ • Увеличьте уровень громкости. • Отключите рожим приглушения звука. ④⑤ • Выключите аппарат, определите и устраните причину, затем включите аппарат. <p>Причины включают:</p> <ul style="list-style-type: none"> – Закорачивание (соприкосновение обнаженных проводов) положительных и отрицательных проводов динамика. ⑤ – Использование динамиков с сопротивлением ниже, чем номинальное для этого аппарата. ④ – Деформирование динамиков посредством чрезмерной громкости или мощности. – Использование аппарата в горячем окружении без надлежащей вентиляции. <ul style="list-style-type: none"> • Поблизости от кабелей находится сетевой шнур или флюоресцентная лампа. Удалите все приборы и провода, расположенные рядом с кабелями аппарата. • Если это возможно в Вашем районе, переверните вилку или соединитель сетевого шнура для обращения полярности вилки. • Проверьте, не установлен ли сабвуфер на "SUB W 0". ④
--	---

Изображение

<p>Изображение искажено. Нет изображения.</p> <p>Изображение, показываемое по телевизору, является ненормальным. (Изображение обрезано по краям, или черные полосы появляются сверху и снизу экрана.)</p> <p>Плохое качество изображения.</p> <p>Изображение на экране ТВ пропадает или покрывается полосами.</p>	<ul style="list-style-type: none"> ● Некоторое искажение является нормальным во время SEARCH (поиск). ● Убедитесь, что телевизор подсоединен правильно. 6 ● Проверьте, включен ли телевизор. ● Убедитесь, что установка видео входа телевизора (например, VIDEO 1) является правильной. ● Перейдите к меню видео в меню SETUP и измените установку "TV Aspect" для соответствия Вашему телевизору. Вам может также понадобится изменить режим экрана на самом телевизоре. 9 ● Убедитесь, что аппарат подсоединен непосредственно к телевизору, а не подсоединен через видеокассетный магнитофон. ● Проверьте установки в видео меню экранов GUI. 19 ● Антенна неправильно расположена или ориентирована. Если Вы пользуетесь комнатной антенной, то смените ее на наружную. 10 ● Телевизионная антенна расположена слишком близко к системе. Расположите телевизионную антенну на расстоянии от системы.
---	---

Прослушивание радио

<p>Слышен шум. Индикатор "STEREO" мигает или не горит. Звук воспроизводится с искажениями.</p> <p>Слышны помехи.</p> <p>Во время приема радиостанций AM-диапазона слышен низкочастотный шум.</p>	<ul style="list-style-type: none"> ● Отрегулируйте положение FM- или AM-антенны. ● Пользуйтесь наружной антенной. 10 ● Выключите ТВ или отсоедините его от аппарата. ● Удалите от антенны посторонние кабели и провода.
--	---

Дисплей аппарата

<p>Отключен дисплей аппарата. "NO PLAY" "NO DISC" "F61" "DVD U11" "ERROR" "DVD H□□" □□ отводится под номер. "TAKE OUT DISC"</p>	<ul style="list-style-type: none"> ● Нажмите кнопку [FL DISPLAY] (флюоресцентный дисплей), чтобы включить дисплей. 25 ● Вы вставили диск, который аппарат не может воспроизводить; вставьте такой, который он может. 3 ● Вы не вставили диск; вставьте его. ● Вы вставили диск неправильно; вставьте его правильно. 10 ● Проверьте и подкорректируйте соединения шнуров динамиков. 5 Если это не устранило проблему, то существует проблема электропитания. Проконсультируйтесь с Вашим дилером. ● Диск загрязнен. Протрите его мягкой тканью. 15 ● Выполнена неправильная операция. Прочитайте инструкцию и попытайтесь снова. ● Вероятно, случилась проблема. Номер, следующий за "H" зависит от состояния аппарата. Процедура сброса: Нажмите кнопку [⏻], чтобы переключить аппарат в режим ожидания и затем снова включите. Или же нажмите кнопку [⏻], чтобы переключить аппарат в режим ожидания, отсоедините сетевой шнур, а затем снова подсоедините его. ● Если сервисный номер не исчез, запишите его и проконсультируйтесь с квалифицированным работником сервиса. ● В механизме лотка возникла неисправность. Лоток автоматически откроется. Извлеките диск и закройте лоток. В течение нескольких секунд будет слышен характерный звук смены дисков, после чего аппарат должен начать работать в нормальном режиме.
---	--

Дисплей телевизора

<p>Нет экранных сообщений.</p> <p>Экраны графического интерфейса GUI не высвечиваются или высвечиваются только частично.</p> <p>Меню диска высвечивается на другом языке.</p>	<ul style="list-style-type: none"> ● Перейдите к меню Дисплея меню SETUP, и выберите "On" для "On-Screen Messages" (экранные сообщения). 26 ● Нажмите кнопки [▲, ▼], когда выделена самая правая пиктограмма, чтобы переместить их вниз. 18 ● Перейдите к меню Диска меню SETUP, и выберите предпочтительный язык для "Menus" (меню). 26
---	---

Уход

Для очистки данного аппарата используйте мягкую сухую ткань.

- Никогда не используйте для очистки аппарата спирт, растворители или бензин.
- При использовании ткани, подвергнутой химической обработке, обратитесь к инструкции по обращению с ней.

Перед перемещением аппарата убедитесь в том, что лоток диска пуст. Несоблюдение этого требования приведет к риску серьезного повреждения диска и аппарата.

БЛОК УСИЛИТЕЛЯ

Среднекв. полная выходная мощность	380 Вт
1 кГц, ПКГ 10%	
ПЕРЕДНИЕ	40 Вт на канал (6 Ом)
ЦЕНТРАЛЬНЫЙ	42 Вт (6 Ом)
ОКРУЖАЮЩЕГО ЗВУЧАНИЯ	47 Вт на канал (6 Ом)
100 Гц, ПКГ 10%	
САБВУФЕР	164 Вт (6 Ом)
DIN выходная мощность	270 Вт
1 кГц, ПКГ 1,0%	
ПЕРЕДНИЕ	27 Вт на канал (6 Ом)
ЦЕНТРАЛЬНЫЙ	30 Вт (6 Ом)
ОКРУЖАЮЩЕГО ЗВУЧАНИЯ	33 Вт на канал (6 Ом)
100 Гц, ПКГ 1,0%	
САБВУФЕР	120 Вт (6 Ом)
Входная чувствительность/Входной импеданс	
AUX	250 мВ, 10 кОм

БЛОК FM-ТЮНЕРА

Диапазон частот	87,50–108,00 МГц (с шагами 50 кГц)
Антенные разъемы	75 Ом несбалансированный

БЛОК AM-ТЮНЕРА

Диапазон частот	522–1629 кГц (с шагами 9 кГц)
-----------------	-------------------------------

БЛОК ПРОИГРЫВАТЕЛЯ КОМПАКТ-ДИСКОВ

Совместимые типы дисков	DVD-VIDEO
	DVD-R (форматированный DVD-VIDEO)
	CD (CD-DA), VIDEO-CD
	CD-R/RW (CD-DA, VIDEO-CD или формат MP3)

Аудио	
Количество каналов	5,1 (FL, FR, SL, SR, C, SW)
Видео	
Система сигнала	PAL, PAL60/NTSC
Выходной разъем	RCA (полный видео сигнал)
	Разъем S (Y, C)
	Разъем SCART (Y, C)

Звукосниматель	
Источник излучения	полупроводниковый лазер
Длина волны	
Компакт-диск/Видео-компакт-диск	790 нм
Цифровой видеодиск	658 нм

БЛОК АКУСТИЧЕСКОЙ СИСТЕМЫ

Передние динамики и динамики окружающего звучания SB-AFC95

Тип	1-полосной с 1 динамиком с отражением баса
Полный диапазон	8 см конусного типа
Импеданс	6 Ом
Входная мощность	60 Вт (музыка)
Уровень выходного звукового давления	79 дБ/Вт (1 м)
Частотная характеристика	80 Гц–22 кГц (–16 дБ) 110 Гц–20 кГц (–10 дБ)
Размеры (Ш×В×Г)	88×135×112 мм
Масса	0,8 кг

Центральный динамик SB-PC89

Тип	1-полосной с 1 динамиком с отражением баса
Полный диапазон	8 см конусного типа
Импеданс	6 Ом
Входная мощность	60 Вт (музыка)
Уровень выходного звукового давления	79 дБ/Вт (1 м)
Частотная характеристика	80 Гц–22 кГц (–16 дБ) 110 Гц–20 кГц (–10 дБ)
Размеры (Ш×В×Г)	135×88×112 мм
Масса	0,8 кг

Сабвуфер SB-W95

Тип	1-полосной с 1 динамиком с отражением баса
Низкочастотный динамик	17 см конусного типа
Импеданс	6 Ом
Входная мощность	200 Вт (музыка)
Уровень выходного звукового давления	80 дБ/Вт (1 м)
Частотная характеристика	42 Гц–1,5 кГц (–16 дБ) 46 Гц–900 Гц (–10 дБ)
Размеры (Ш×В×Г)	173×315×300 мм
Масса	4 кг

ОБЩЕЕ

Источник питания	Переменный ток 230В–240В, частота 50 Гц
Потребляемая мощность	168 Вт
Размеры (Ш×В×Г)	430×114×368 мм
Масса	8,4 кг

Потребляемая мощность в режиме ожидания: 0,60 Вт

Примечания

1. Технические характеристики могут быть изменены без уведомления.
Масса и размеры даны приблизительно.
2. Полные гармонические искажения измерялись на цифровом спектр-анализаторе.

Размещение

Установите аппарат на горизонтальной поверхности, где она не будет подвергаться воздействию прямых солнечных лучей, высокой температуры, высокой влажности, а также сильной вибрации. Такие воздействия могут повредить корпус и прочие компоненты системы, тем самым сократив срок службы аппарата.

Не ставьте на аппарат тяжелые предметы.

Напряжение

Не используйте источники питания высокого напряжения. Это может привести к перегрузке аппарата и возгоранию.

Не используйте источники питания постоянного тока. Тщательно проверьте источник питания прежде, чем установить аппарат на корабле или в другом месте, где используются источники постоянного тока.

Меры предосторожности при обращении с сетевым шнуром

Убедитесь в том, что сетевой шнур правильно подсоединен и не поврежден. Неплотное подсоединение и повреждения шнура могут привести к возгоранию или электрошоку. Не дергайте и не сгибайте сетевой шнур, не кладите на него тяжелые предметы.

При отсоединении от розетки крепко удерживайте штепсельную вилку. Дергая за сетевой шнур, Вы можете получить электрошок.

Не прикасайтесь к штепсельной вилке влажными руками. Это может привести к электрошоку.

Посторонние предметы

Не позволяйте попадать внутрь аппарата каким-либо металлическим предметам. Это может привести к электрошоку или поломке аппарата.

Не проливайте внутрь аппарата какую-либо жидкость. Это может привести к электрошоку или поломке аппарата. Если это случилось немедленно отсоедините аппарат от источника питания и свяжитесь с Вашим дилером.

Не распыляйте инсектициды на аппарат или внутрь него. В их состав входят воспламеняющиеся газы, попадание которых внутрь аппарата может привести к возгоранию.

Техобслуживание

Не пытайтесь самостоятельно чинить аппарат. Если аппарат не воспроизводит звук, индикаторы не загораются, идет дым, либо Вы столкнулись с другой проблемой, не упомянутой в настоящей инструкции, то отсоедините сетевой шнур и свяжитесь с Вашим дилером или с авторизованным сервис-центром. Если ремонт, разборка или переделка аппарата производится некомпетентными лицами, то это может привести к поражению электротоком или к возгоранию.

Если аппарат длительное время не используется, то отсоединяйте его от источника питания—это продлевает срок службы аппарата

Не используйте диски неправильной формы, например, в виде сердца. (Они могут повредить аппарат.)

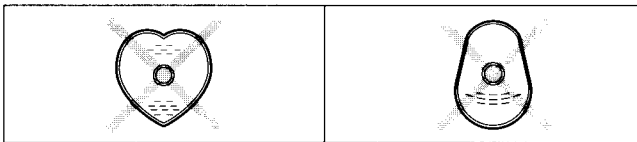

■ Как держать диск

Не прикасайтесь к записанной поверхности.

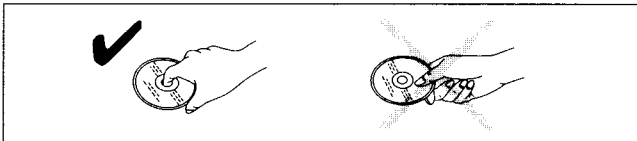

■ Если поверхность загрязнилась

Протрите ее с помощью влажной ткани, а затем вытрите насухо.

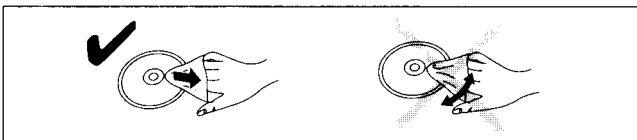

■ Если диск принесен из холодного окружения в теплое, то на диске может сформироваться влага

В таком случае перед использованием диск следует протереть мягкой сухой тканью без ворса.

■ Меры предосторожности при обращении

- Не пишите на наклейке диска шариковой ручкой и другими пишущими принадлежностями.
- Не пользуйтесь аэрозолями для очистки пластинок, бензином, разбавителями, антистатическими жидкостями и прочими растворителями.
- Не наклеивайте на диски этикетки или наклейки. (Не пользуйтесь дисками с остатками клея после удаленной липкой ленты или наклейки.)
- Не используйте предохраняющие от царапин протекторы или футляры.
- Не используйте диски с этикетками, напечатанными на принтерах, имеющихся на рынке.

■ Не оставляйте и не храните диски в следующих местах

- Под прямыми солнечными лучами
- Во влажных и пыльных местах
- Вблизи нагревательных приборов и радиаторов отопления

■ Во избежание повреждения

- Загружайте не более одного диска в каждый лоток.

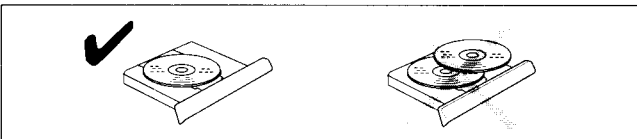

- Загружайте диски, как показано на рисунке.

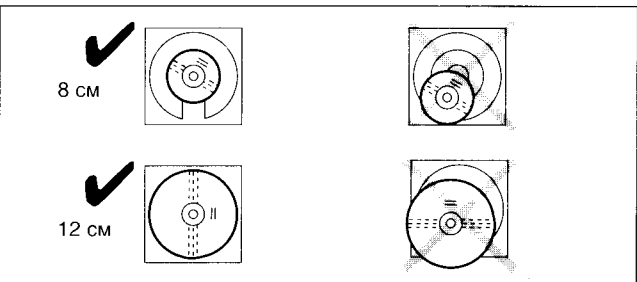

- Адаптер не требуется для 8-сантиметровых дисков (синглов).
- Система должна стоять на ровной горизонтальной поверхности. Не следует ставить ее на пачки журналов, наклонные поверхности и т.д.
- Не передвигайте систему во время открывания/закрывания лотков, а также при загруженных дисках.
- Не загружайте в лотки посторонние предметы.
- Не пользуйтесь чистящими дисками, а также покоробленными или треснувшими дисками.

Изготовлено по лицензии фирмы Dolby Laboratories. Долби, "Dolby", "Pro Logic" и символ с двойным "D"-товарные знаки фирмы Dolby Laboratories.

Произведено по лицензии компании Digital Theater Systems, Inc. Патенты США No 5,451,942, 5,956,674, 5,974,380, 5,978,762 и другие мировые патенты, изданные и заявленные. "DTS" и "DTS Digital Surround" являются зарегистрированными торговыми марками компании Digital Theater Systems, Inc. © 1996, 2000 Digital Theater Systems, Inc. Все права сохранены.

Это изделие включает технологию защиты авторских прав, которая защищена по методу заявок определенных патентов США и других прав интеллектуальной собственности, являющихся собственностью корпорации Macrovision и других владельцев авторских прав. Использование этой технологии защиты авторских прав должно быть одобрено корпорацией Macrovision, и она нацелена для использования в быту и другого ограниченного использования для просмотра, если только иное не одобрено корпорацией Macrovision. Запрещается копирование технологии и демонтаж изделия.

Для России
ИНФОРМАЦИЯ О СЕРТИФИКАЦИИ
ПРОДУКЦИИ



BZ02

Для России

"Установленный производителем в порядке п. 2 ст. 5 Федерального Закона РФ "О защите прав потребителей" срок службы изделия равен 7 годам с даты производства при условии, что изделие используется в строгом соответствии с настоящей инструкцией по эксплуатации и применимыми техническими стандартами."

Пример маркировки: ○○1A○○○○○○○○

Элементы кода: 3-ий символ—год изготовления (1—2001 г., 2—2002 г., 3—2003 г., ...);
4-ый символ—месяц изготовления (A—январь, B—февраль, ..., L—декабрь)

Расположение

маркировки: Задняя или нижняя панель устройства

Основной аппарат: **Сделано в Сингапуре**
Динамики: **Сделано в Малайзии**

Мацусита Электрик Индастриал Ко., Лтд.
1006 Кадома, Осака, Япония